

Portable MP3-CD Player

EXP3360, EXP3361,
EXP3362, EXP3363,
EXP3364, EXP3365

Meet Philips at the Internet
<http://www.philips.com>

Manuale per l'utente



EXP3360, EXP3361, EXP3362,
EXP3363, EXP3364, EXP3365



PHILIPS

LC/bk WK407 Issue 1
Printed in China

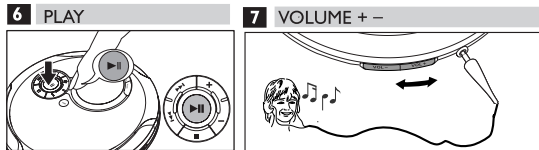
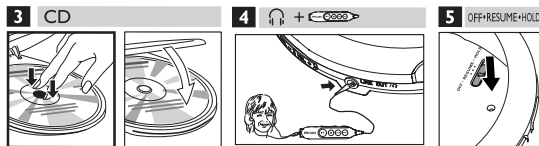
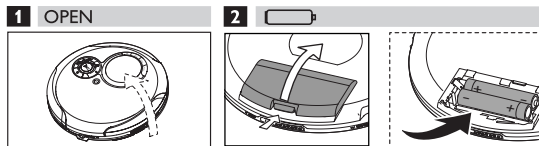
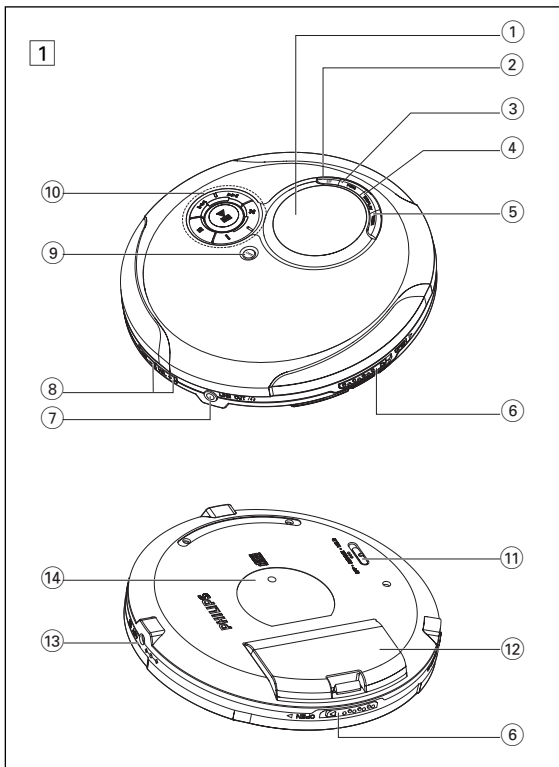

Accessori forniti:

- 1 x cuffia HE225/HE270
- 1 x EXPANIUM CD-ROM (software musicmatch jukebox gratuito)
- 1 x AA sportello batteria
- 1 x adattatore CA AY3162 (non in tutte le versioni)

COMANDI, (vedi figura 1)

- ①display
- ② **ESP** per scegliere tra la modalità di risparmio energetico e la protezione elettronica ai salti (ESP). ESP assicura la riproduzione continua del CD anche se vi sono vibrazioni e shock.
- ③ **PROG** programma i brani e revisiona il programma.
- ④ **DISPLAY**solo CD MP3/WMA: seleziona le informazioni relative al brano e all'album.
- ⑤ **MODE**seleziona le opzioni di riproduzione, quali **SHUFFLE**, e **REPEAT**.
- ⑥ **OPEN** ►apre il coperchio del vano CD.
- ⑦ **LINE OUT**/🔊.....presa per cuffia 3,5 mm, presa per collegare l'apparecchio ad un altro ingresso audio di un apparecchio supplementare, presa per telecomando (non in tutte le versioni).
- ⑧ **VOL -/+**,regola il volume.
- ⑨ **DBB**attiva e disattiva il potenziamento dei bassi. Questo tasto attiva/disattiva inoltre il feedback acustico (il segnale bip) quando viene premuto per più di 2 secondi.

Questo apparecchio soddisfa i requisiti previsti dalle normative della Comunità Europea in materia di radiointerferenze.

- ⑩ ►||accende l'apparecchio, avvia ed interrompe la riproduzione di CD.
- /+solo CD MP3/WMA: seleziona l'album successivo/precedente o passa ad un brano successivo/precedente
- ◀◀ /▶▶sposta all'inizio di un brano precedente/successivo.
-arresta la riproduzione di CD, cancella un programma o spegne l'apparecchio.
- ⑪ **OFF**disattiva RESUME e HOLD;
RESUMEmemorizza l'ultima posizione riprodotta;
HOLDblocca tutti i tasti (solo sull'apparecchio principale).
- ⑫AA sportello batterie.
- ⑬ **4.5V DC**presa per alimentatore esterno.
- ⑭targhetta dati.

Telecomando AY 3785 (non in tutte le versioni, vedi figura 2)

- ① 🎧 presa da 3,5 mm per collegare le cuffie.
- ② ►|| accende l'apparecchio, avvia la riproduzione e interrompe la riproduzione.
- ③ ■ arresta la riproduzione di CD, cancella un programma o spegne l'apparecchio.
- ④ ◀◀ /▶▶ sposta all'inizio di un brano precedente/successivo.
- ⑤ **HOLD** blocca tutti i pulsanti solo sul telecomando.
- ⑥ **Volume -/+** regola il volume.

TELECOMANDO AY3785

Collegamento del telecomando (non in tutte le versioni)

Utilizzare il telecomando a filo AY 3785. I pulsanti del telecomando hanno le stesse funzioni dei corrispondenti pulsanti posti sull'apparecchio.

- 1 Controllare che l'apparecchio sia spento.
- 2 Collegare saldamente il telecomando a LINE OUT \curvearrowright sull'apparecchio.
- 3 Collegare saldamente le cuffie alla presa sul telecomando.
- 4 Sul telecomando premere **▶▶** per accendere l'apparecchio e iniziare la riproduzione.
- 5 Regolare il volume con sul lettore CD o sul telecomando.

Suggerimenti utili:

- Controllare che il pulsante **HOLD** sull'apparecchio sia in posizione **OFF** se desiderate usare il lettore con il telecomando.

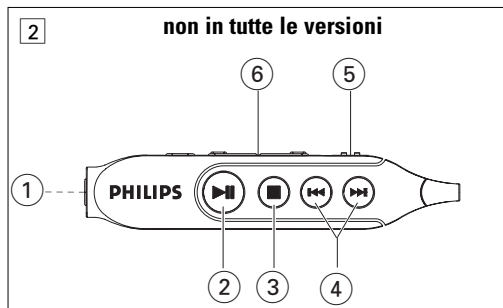

BATTERIE

(fornite o disponibili come optional)

Per comodità questo modello ha 2 diversi sportelli per le batterie staccabili. Questo vi permette di usare il lettore con 2 tipi diversi di batterie. Con questo apparecchio è possibile utilizzare:

- batterie alcaline del tipo **AAA (LR03, UM4)** o **AA (LR6, UM3)** preferibilmente Philips.

Suggerimenti utili:

- Usare batterie e AA per poter godere di un periodo di riproduzione più lungo.
- Non si devono utilizzare insieme batterie vecchie e nuove oppure batterie di tipo diverso.
- Rimuovere le batterie una volta scariche o quando si prevede di non utilizzare l'apparecchio per molto tempo.

Come inserire le batterie AAA (LR03, UM4) o AY3363

- 1 Aprire il vano batterie.
- 2 Inserire le batterie **AAA** come mostrato su retro dello sportello.
- 3 Rimettere lo sportello con le batterie **AAA** inserite sull'apparecchio.

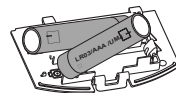

Come inserire le batterie AA (LR6, UM3)



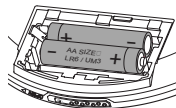

Usare lo sportello contrassegnato da **AA**.

- Aprire il vano batterie e inserire 2 batterie normali o alcaline.



Indicazione di batteria

Il livello di potenza approssimativo delle batterie viene visualizzato sul display.

-  Batteria carica
-  Batteria carica per due terzi
-  Batteria carica per un terzo
-  Batteria esaurita o scarica. Quando le batterie sono esaurite o scariche, il simbolo  lampeggia, **Please replace batteries** viene visualizzato e viene ripetutamente emesso il segnale acustico bip.

ALIMENTAZIONE

Tempo medio di riproduzione delle batterie in condizioni normali

Tipo di batteria Risparmio energia

	Disco Audio	CD MP3WMA
Alcalina AA	10 ore	20 ore
Alcalina AAA	5 ore	10 ore
Batterie ECO-PLUS NiMH	4 ore	6 ore

Informazioni per batterie ECO-PLUS NiMH (solo per versioni fornite con batterie ECO-PLUS NiMH ricaricabili AY 3363)

La ricarica funziona solo su apparecchi con batterie ECO-PLUS NiMH ricaricabili AY 3363.

Ricarica delle batterie ECO-PLUS NiMH a bordo

- 1 Inserire la batteria ECO-PLUS NiMH ricaricabile AY 3363.
- 2 Collegare l'adattatore di rete alla presa da 4.5V DC del lettore ed alla presa a parete.
→  lampeggia e CHARGING compare.
- La ricarica si arresta dopo max. 7 ore, oppure quando viene avviata la riproduzione.
- 3 Quando la batteria è completamente ricaricata, **Batt. full** appaiono nel display.

Suggerimenti utili:

- È normale che le batterie si scaldino durante la ricarica.
- Se le batterie si surriscaldano, la ricarica viene interrotta per circa 30 minuti.
- Per garantire un'adeguata ricarica a bordo, controllare che i contatti siano puliti e che si stiano utilizzando solo batterie ECO-PLUS NiMH ricaricabili AY 3363.

ALIMENTAZIONE / INFORMAZIONI GENERALI

Manipolazione della batteria ECO-PLUS NiMH ricaricabile

- Se si carica una batteria già carica o semiscarica, se ne diminuisce la vita utile. Pertanto raccomandiamo di far funzionare la batteria ECO-PLUS NiMH ricaricabile fino a quando è completamente scarica, prima di ricaricarla.
- Per evitare un corto circuito, le batterie non devono venire a contatto con oggetti metallici.
- Quando le batterie si scaricano velocemente dopo la ricarica, ciò significa che i contatti sono sporchi o che è terminata la loro vita utile.

Adattatore di rete (fornito o disponibile come optional)

Utilizzare solo l'adattatore AY 3162 (corrente continua 4,5 V/450 mA, polo positivo al pin centrale). Qualsiasi altro prodotto potrebbe danneggiare l'apparecchio.

- 1 Controllare che la tensione locale corrisponda alla tensione dell'adattatore di rete.
- 2 Collegare l'adattatore di rete alla presa da 4.5V DC del lettore ed alla presa a parete.

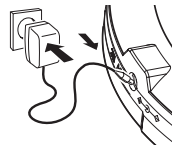

Suggerimenti utili:

– *Scollegare sempre l'adattatore quando non lo si usa.*

Tutti i tipi di batterie contengono sostanze chimiche e devono quindi essere dispersi in modo idoneo.

- **L'apparecchio non deve venir esposto a sgocciolamento e a schizzi.**
- **Non mettete niente che possa costituire un pericolo sull'apparecchio (es. oggetti pieni di liquido, candele accese)**

INFORMAZIONI GENERALI

Letture CD e manipolazione dei CD

- Non toccare la lente (A) del lettore CD.
- Non esporre l'apparecchio, le batterie o i CD a pioggia e umidità, sabbia o calore eccessivo (provocato da caloriferi o dalla diretta luce del sole).
- Il lettore CD può essere pulito con un panno morbido che non lascia peluzzi, leggermente inumidito. Non usare detergenti, perché potrebbero avere effetto corrosivo.
- Per pulire il CD, passare con un panno morbido che non lascia peluzzi in linea retta dal centro verso il bordo. Un detergente può danneggiare il disco! Non scrivere mai su un CD o applicarvi adesivi.
- La lente può appannarsi quando l'apparecchio viene spostato improvvisamente da un ambiente freddo ad un ambiente caldo. In queste condizioni non è possibile riprodurre un CD. Lasciare il CD in un ambiente caldo fino a totale evaporazione dell'umidità.
- La presenza di cellulari in funzione nelle vicinanze del lettore CD può provocare disturbi di funzionamento.
- Non far cadere l'apparecchio, perché potrebbe danneggiarsi.



Informazioni sulla tutela dell'ambiente

- Tutto il materiale d'imballaggio superfluo è stato eliminato. Abbiamo fatto il possibile per rendere l'imballaggio facilmente suddivisibile in due singoli materiali: cartone (scatole) e polietilene (sacchetti, foglio protettivo in schiuma di lattice).
- L'apparecchio è costituito da materiali che possono essere riciclati se disassemblati da una società specializzata. Osservare le leggi vigenti in materia di eliminazione dei materiali da imballaggio, delle batterie scariche e dei vecchi apparecchi.

SUL MP3 / WMA

La tecnologia di compressione musicale MP3 (MPEG Audio Layer 3) e WMA (Windows Media Audio) riduce considerevolmente le dimensioni dei dati digitali di un CD audio mantenendo inalterata la qualità acustica.

- **Come ottenere file musicali:** Scaricare da Internet file musicali legali sul disco rigido del proprio computer oppure crearli con i propri CD audio. A tale scopo, inserire un CD audio nel drive del CD-ROM del proprio computer e convertire la musica utilizzando un software di codifica adatto. Per ottenere una buona qualità del suono con file musicali MP3 si consiglia una velocità di trasmissione dei bit di 128 kbps o superiore e 96 kbps per file WMA.
- **Come creare un CD-ROM con file MP3/WMA:** utilizzare il masterizzatore CD del proprio computer per registrare («masterizzare») i file musicali dal disco rigido su un CD-ROM. Potete usare EXPANIUM CD-ROM (software **MusicMatch Jukebox** gratuito) in dotazione per creare i vostri CD MP3. Per ulteriori informazioni, visitate www.musicmatch.com.

Suggerimenti utili:

- Assicurarsi che i nomi dei file MP3 abbiano estensione **.mp3** e WMA abbiano estensione **.wma**
- Numero totale di album e file musicali: circa 350 (con una lunghezza media del nome del file di 20 caratteri)
- Il numero di file musicali che possono essere riprodotti dipende dalla lunghezza dei nomi dei file. In caso di nomi di file brevi verrà supportato un maggiore numero di file.

Windows Media Audio® è un marchio registrato di Microsoft Corporation.
Musicmatch Inc.® è un marchio registrato di Microsoft Corporation

Tutti gli marchi utilizzati sono proprietà dei rispettivi proprietari.

CUFFIA / USO IN AUTOMOBILE

CUFFIA HE225/HE270

- Collegare la cuffia fornita in dotazione alla presa LINE OUT/.

Suggerimenti utili:

- LINE OUT/ può anche venire utilizzata per collegare questo apparecchio al vostro sistema HiFi. Per regolare il suono e il volume, utilizzare i comandi sulle attrezzature radio collegate e sul lettore CD.

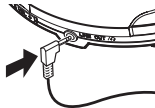

IMPORTANTE!

Sicurezza per l'udito: ascoltate a volume moderato. usare le cuffie ad alto volume può danneggiare l'udito.

Sicurezza nel traffico: non usare le cuffie mentre si guida o si va in bicicletta perché si può creare un incidente.

Uso in automobile (materiali forniti o disponibili come optional)

Collocare l'apparecchio su una superficie orizzontale, non sottoposta a vibrazioni e stabile. Assicurarsi che l'apparecchio si trovi in uno spazio sicuro e che non rappresenti un pericolo o un ostacolo per il guidatore e i passeggeri.

RIPRODUZIONE DI UN CD

Questo lettore CD è in grado di riprodurre qualsiasi tipo di **Disco Audio**, come i CD scrivibili e quelli riscrivibili e **CD MP3/WMA**. Non si deve tentare di riprodurre CD-ROM, CDi, VCD, DVD o CD per computer.

- 1 Premere il cursore **OPEN** ► per aprire il lettore.
- 2 Inserire un CD audio o MP3/WMA CD con il lato stampato rivolto verso l'alto, premendo il CD sul perno.
- 3 Chiudere il lettore abbassando il coperchio.
- 4 Premere ►|| per attivare il lettore e avviare la riproduzione.

- Per un CD audio: Compaiono a display il numero del brano corrente, **CDA-Track** e il tempo di riproduzione trascorso.
Per un CD MP3/WMA: sono visualizzati in scorrimento il nome file, numero di album/brano corrente e tempo di riproduzione trascorso.

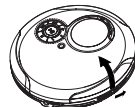

Suggerimenti utili:

- Il tipo di brano è indicato dal cursore su ▲ WMA, MP3 e CD rispettivamente.

Per interrompere la riproduzione

- Premere ►||.
- Il tempo di riproduzione trascorso lampeggia.
- Per riprendere la riproduzione, premere nuovamente ►||.



RIPRODUZIONE DI UN CD, VOLUME E SUONO

Interrompere la riproduzione

- Premere **■**.
→ Per un CD audio, A display compaiono il numero totale di brani e il tempo di riproduzione totale del CD. Per un CD MP3/WMA, Il numero totale di brani e album sono rispettivamente visualizzati.
- Premere di nuovo **■** per spegnere l'apparecchio.
- Per togliere il CD, afferrarlo per il bordo e premere delicatamente sul perno sollevando contemporaneamente il CD.



✓ Suggestioni utili:

- 90 secondi dopo aver premuto **■**, l'apparecchio si spegne automaticamente.

Regolazione del volume

- Regolare il volume usando **VOL +/-** sul lettore CD o il cursore sulle cuffie.

Regolazione dei bassi

Ci sono tre opzioni DBB (Dynamic Bass Boost):

- Spento: nessun amplificazione bassi
 - **DBB 1** : moderato aumento dell'intensità dei toni bassi.
 - **DBB 2** : forte aumento dell'intensità dei toni bassi.
- Premere **DBB** almeno una volta per selezionare le opzioni di potenziamento dei bassi:
→ **DBB 1 2** compare se è attivato DBB.



Informazioni su brani e album (solo per brani MP3/WMA)

Durante la riproduzione, spostare **DISPLAY** per visualizzare informazioni sui brani/album.

- Premere **DISPLAY** una o più volte per vedere quanto segue:
 - **Album** : il nome della cartella dell'album,
 - **Artist** : il nome dell'artista (se questo dato su tag ID3 è disponibile),
 - **Title** : il titolo del brano (se questo dato su tag ID3 è disponibile), il tipo di brano e il tempo di esecuzione trascorso,
 - **File name** : il nome del file del brano.
- Sono mostrate le informazioni selezionate, insieme al numero dell'album/brano corrente e il tempo trascorso.

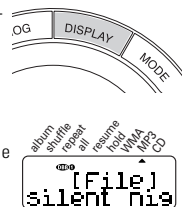

✓ Suggestioni utili:

- Per un CD audio, Quando premete **DISPLAY** comparirà (Audio-Track) **DISPLAY**.
- Tag ID3 fa parte di un file MP3 e contiene diverse informazioni sui brani, quali il titolo o il nome dell'artista. Completare i dati su tag ID3 con il proprio software di codifica MP3 prima della masterizzazione di un CD MP3/WMA.

SELEZIONE DI UN BRANO E RICERCA

Selezione e ricerca su tutti i dischi

Selezione di un brano durante la riproduzione

- Premere brevemente ◀◀ ◀ ▶▶ ▶ una o più volte per passare all'inizio del brano corrente, precedente o successivo.
→ La riproduzione continua con il brano selezionato.

Ricerca di un passaggio durante la riproduzione

- 1 Tenere premuto ◀◀ ◀ ▶▶ ▶ per trovare un particolare passaggio all'indietro o in avanti.

→ La ricerca viene avviata e la riproduzione continua a basso volume. Per i brani musicali su CD, la ricerca viene accelerata dopo 2 secondi.

- 2 Rilasciare il pulsante in corrispondenza del passaggio desiderato..
→ Continua la normale riproduzione.

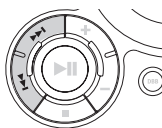

Selezione di album e brani su CD MP3/WMA

Selezione di un album durante la riproduzione

- Premere brevemente - ◀ + una o più volte per passare al primo brano dell'album corrente, precedente o successivo.
→ Viene riprodotto il primo brano dell'album selezionato.

Selezione di un brano durante la riproduzione

- 1 Tenere premuto - ◀ + per saltare rapidamente ai brani MP precedenti o successivi.
→ La ricerca ha inizio e si velocizza dopo 5 secondi.
- 2 Rilasciare il pulsante in corrispondenza del brano desiderato.
→ La riproduzione continua con il brano selezionato.

Suggerimenti utili:

- Quando si sta riproducendo un programma non è possibile usare i tasti - ◀ +.

PROGRAMMAZIONE DI BRANO

È possibile memorizzare fino a 50 brani da riprodurre in un programma. Quando si sta riproducendo un CD MP3/WMA, potete selezionare i 50 brani da album diversi. Un singolo brano può essere memorizzato più di una volta all'interno dello stesso programma.

- 1 Interrompere la riproduzione.

→ È visualizzato il numero totale di album / brani (solo per CD MP3/WMA).

È visualizzato il numero totale di brani e il tempo totale di riproduzione (per un CD audio).

- 2 Scegliere un brano premendo ◀◀ / ▶▶ ◀ - / + (- ◀ + (solo per CD MP3/WMA).

- 3 Premere **PROG** per memorizzare il brano.

→ Compare brevemente **Added to Program**. **PROG** compare. Vengono visualizzati il numero del brano programmato e **P** con il numero totale dei brani memorizzati.

- 4 Procedere in questo modo per selezionare e memorizzare tutti i brani desiderati.

- 5 Premere ▶▶ per iniziare la riproduzione dei brani selezionati.

→ Compare **prog** e la riproduzione inizia.

Visualizzazione del programma

In posizione di arresto, premere e tenere premuto brevemente **PROG** sino a visualizzare sul display tutti i numeri in sequenza.

Suggerimenti utili:

- Se si preme **PROG** quando non vi sono brani selezionati, compare a display **select track**.
- Se si tenta di memorizzare più di 50 brani, a display comparirà la scritta **Program full**.

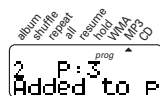
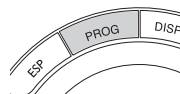

PROGRAMMAZIONE DI BRANO, RESUME

Cancellazione del programma

- Premere **■** due volte durante la riproduzione o una volta dalla posizione stop.
→ Viene visualizzato una volta **Program Cleared**, **Prog** scompare ed il programma è cancellato.

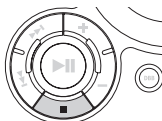

✓ **Suggerimenti utili:**

– Il programma verrà cancellato anche in caso di interruzione dell'alimentazione, di apertura del coperchio del lettore CD o se l'apparecchio si disattiva automaticamente.

Resume

È possibile memorizzare l'ultima posizione riprodotta. Al momento del riavvio, la riproduzione continua dal punto in cui era stata interrotta (RESUME). Utilizzare il cursore OFF-RESUME-HOLD per queste funzioni.

RESUME - continua la riproduzione dal punto in cui era stata interrotta

- 1 Attivare la funzione **RESUME** spostando il cursore su **RESUME** durante la riproduzione.
→ Compare **▲ resume**.
 - 2 Premere **STOP ■** in qualsiasi momento per arrestare la riproduzione.
 - 3 Premere **▶||** in qualsiasi momento per riprendere la riproduzione.
→ La riproduzione continua dalla posizione in cui era stata arrestata.
- Per disattivare RESUME, portare il cursore su **OFF**.
→ **▲ resume** scompare.

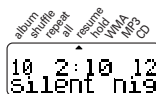

SELEZIONE DI DIVERSE POSSIBILITÀ DI RIPRODUZIONE – MODE

La modalità di riproduzione selezionata è indicata da uno o più cursori ▲.

- 1 Durante la riproduzione premere **MODE** il numero di volte necessario per attivare una delle seguenti 'modalità'. La modalità attiva viene mostrata sul display.

- **shuffle** : Tutti i brani del disco vengono riprodotti in ordine casuale soltanto una volta.
- **shuffle repeat all** : Tutti i brani del disco vengono riprodotti più volte e in ordine casuale.
- **repeat** : Il brano corrente viene riprodotto più volte.

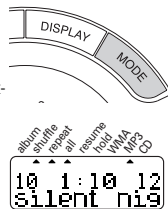

- **repeat all** : L'intero disco viene riprodotto più volte.
 - **album shuffle** (solo per CD MP3/WMA):
Tutti i brani dell'album in esecuzione vengono riprodotti in ordine casuale soltanto una volta.
 - **album shuffle repeat all** (solo per CD MP3/WMA) :
Tutti i brani dell'album corrente vengono riprodotti più volte e in ordine casuale.
 - **album repeat all** (solo per CD MP3/WMA) :
Tutti i brani dell'album in esecuzione vengono riprodotti ripetutamente.
→ Dopo 2 secondi ha inizio la riproduzione nel modo prescelto.
- 2 Per tornare alla riproduzione normale, premere **MODE** finché non scompare l'indicazione a display.

ESP, MODALITÀ DI RISPARMI ENERGIA

Con un lettore CD tradizionale si sarà notato che la musica si interrompe ad esempio quando si corre. La funzione **ELECTRONIC SKIP PROTECTION** impedisce la perdita del suono provocata dalle vibrazioni e dagli urti, garantendo una riproduzione ininterrotta. **Ma non protegge l'apparecchio dai danni che può subire cadendo!**

Detta modalità aiuta a prolungare la durata della batteria per più lunghe riproduzioni.

- Premere una volta o due **ESP** durante la riproduzione.
→ Compare ESP e la protezione è attivata.
- Per disattivare la protezione per gli shock e accedere alla modalità di risparmio energetico, premere **ESP**.
→ ESP disappears e Powersaving compare.

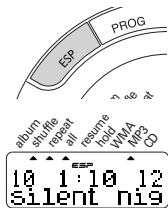

200 SEC MAGIC ELECTRONIC SKIP PROTECTION !

Il tempo di riproduzione medio quando è attivo ESP per evitare salti :

Secondi	tipo di brano
200	WMA (64kbps)
100	MP3 (128kbps)
45	Disco Audio

HOLD, BEEP

HOLD- blocco di tutti i tasti

Questo modello offre una funzione di doppio blocco per impedire che i tasti vengano attivati accidentalmente. Potete scegliere di bloccare tutti i tasti sul set, sul telecomando o su entrambi! Regolate semplicemente i pulsanti di **HOLD** (no (s) in Italian) rispettivamente sulla posizione **HOLD** on o off. Ad esempio:

- Spostare **OFF•RESUME•HOLD** su **HOLD** per attivare HOLD sull'apparecchio.
→ ▲ compare su **hold**. Tutti i tasti sono bloccati e se ne premete uno compare **HOLD** (sull'apparecchio). Se l'apparecchio è spento, si vedrà **HOLD** quando si preme ►||.
- Per disattivare HOLD, portare il cursore su **OFF**
→ Tutti i tasti sono sbloccati.



✓ **Suggerimenti utili:**

- Se disattivate **HOLD** spostando l'interruttore dell'apparecchio su **RESUME**, attiverete la funzione **RESUME**.
- Quando è attivo il comando **HOLD** sul telecomando non compare l'indicazione **Hold** sul visualizzatore.

Beep

Un beep conferma che è stato premuto un pulsante o che le batterie sono scariche.

- Tenere premuto **DBB** per 2 secondi per attivare o disattivare il beep:
→ Viene visualizzato **Beep** Il beep è attivo.
→ Viene visualizzato **No Beep** Il beep è disattivato.

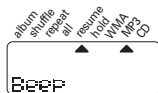

✓ **Suggerimenti utili:**

- Il bip è attivo nell'impostazione di fabbrica.

RICERCA GUASTI

AVVERTENZA : *Non si deve cercare in nessun caso di riparare personalmente l'apparecchio, poiché così facendo si farà decadere la garanzia. Se si verifica un guasto, scorrere la lista di controllo riportata di seguito prima di far riparare l'apparecchio. Se non si è in grado di risolvere un problema seguendo questi suggerimenti, rivolgersi al rivenditore o al centro di assistenza.*

Il lettore di CD non ha alimentazione, o la riproduzione non inizia

- Controllare che le batterie non siano scariche, e ce siano inserite correttamente, che i piedini di contatto siano puliti.
- Il collegamento dell'adattatore potrebbe essere allentato. Fissarlo bene.
- *Per uso in auto*, controllare che l'accensione dell'auto sia inserita. Controllare anche le batterie del lettore.

Si visualizza l'indicazione **Pls insert CD o No audio file**

- Controllare che il CD sia pulito ed inserito correttamente (etichetta rivolta in alto).
- Se la lente si è appannata, attendere alcuni minuti perché si pulisca.
- CD-RW (CD-R) non è stato registrato correttamente. Usare FINALIZE sul registratore di CD.

Si visualizza l'indicazione **Hold e/o non c'è nessuna reazione ai comandi**

- Se HOLD è attivato, disattivarlo.
- Scariche elettrostatiche. Scollegare l'alimentazione o togliere le batterie per alcuni secondi.

Il file musicale non viene riprodotto

- Assicurarsi che i nomi dei file MP3 /WMA abbiano estensione .mp3 o .wma.

RICERCA GUASTI

Directory mancanti sul CDs MP3/WMA

- Assicurarsi che il numero totale di file e di album contenuti nel CD MP3/WMA non sia superiore a 350.
- Vengono visualizzati solo gli album contenenti un file MP3/WMA.

Il CD salta dei brani

- Il CD è danneggiato p sporco. Sostituire o pulire il CD.
- resume, shuffle o program è attivo. Disinserire quale dei due è inserito.

La musica viene saltata oppure il suono è distorto durante la riproduzione di un file MP3/WMA

- Riprodurre il file musicale sul proprio computer. Se il problema persiste, codificare nuovamente il brano audio e creare un nuovo CD-ROM.

Nessun suono o cattiva qualità di suono.

- La modalità di pausa (PAUSE) potrebbe essere attiva. Premere ►II.
- Collegamenti allentati, errati o sporchi. Controllare e pulire i collegamenti.
- Il volume non potrebbe essere regolato correttamente. Regolare il volume.
- Forti campi magnetici. Controllare la posizione ed i collegamenti del lettore. Inoltre tenersi lontani da telefonini attivi.

ATTENZIONE

L'uso dei comandi o regolazioni o prestazioni delle procedure oltre a quelle descritte nel presente potrebbero causare esposizione a radiazioni pericolose o altre operazioni rischiose.

Free Manuals Download Website

<http://myh66.com>

<http://usermanuals.us>

<http://www.somanuals.com>

<http://www.4manuals.cc>

<http://www.manual-lib.com>

<http://www.404manual.com>

<http://www.luxmanual.com>

<http://aubethermostatmanual.com>

Golf course search by state

<http://golfingnear.com>

Email search by domain

<http://emailbydomain.com>

Auto manuals search

<http://auto.somanuals.com>

TV manuals search

<http://tv.somanuals.com>