

# Toaster

HD2524, HD2525, HD2526, HD2528, HD2529  
HD2544, HD2545, HD2546, HD2548, HD2549

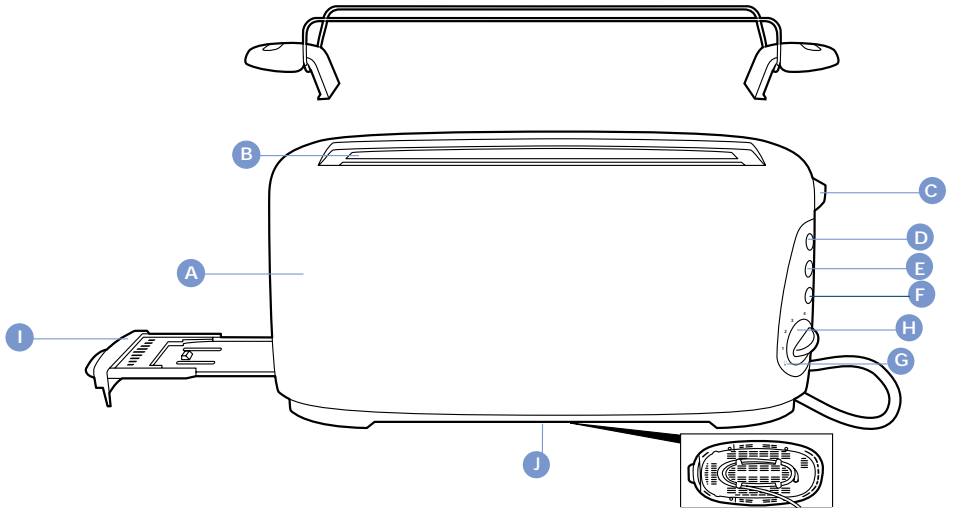

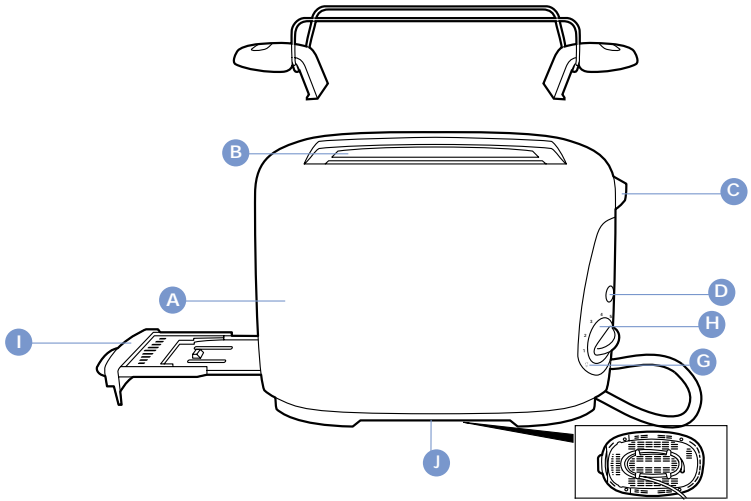

**HD2549, 2548, 2546, 2545, 2544, 2529, 2528, 2526, 2525, 2524**

**ENGLISH 4**  
**DEUTSCH 7**  
**FRANCAIS 11**  
**NEDERLANDS 15**  
**ESPAÑOL 19**  
**ITALIANO 23**  
**PORTUGUÊS 27**  
**NORSK 31**  
**SVENSKA 34**  
**SUOMI 37**  
**DANSK 40**  
**ΕΛΛΗΝΙΚΑ 43**  
**TÜRKÇE 47**

## Important

When using electrical appliances, basic safety precautions should always be followed including the following:

Read all instructions before using the appliance.

- Do not touch hot surfaces. Lift the appliance by its handles.
- To protect against electric shock, do not immerse cord, plug, or appliance in water or any other liquid.
- Close supervision is necessary when any appliance is used by or near children.
- Unplug from outlet when not in use and before cleaning. Allow to cool before putting on or taking off parts or before cleaning appliance.
- To disconnect, make sure toast lever is in up position, then remove plug from electrical outlet. Remove plug by gripping plug body and pulling it from the outlet. Never yank or twist cord to unplug.
- Do not operate this appliance with a damaged cord or plug, if it is not working properly, if it has been dropped or damaged, or dropped into water. To avoid the risk of electrical shock, do not disassemble; return toaster to the nearest authorized service facility for examination, repair or adjustment. Refer to warranty folder for the most convenient authorized Philips service centre location. Incorrect reassembly can cause a risk of electrical shock when toaster is used.
- Use this appliance only for its intended purpose as described in this manual. Do not use accessories not recommended by Philips Electronics Ltd, as they may cause fire, electric shock or injury.
- Do not use outdoors or operate where oxygen is being administered or in the presence of explosive and/or flammable fumes.
- Do not let cord hang over edge of table or counter, and do not let it touch hot surfaces.
- Let the toaster cool completely before putting away.
- Do not place on or near a hot gas or electric burner, or in a heated oven.
- Do not operate toaster without correctly placing the Crumb tray. Failure to clean the Crumb tray may result in a fire hazard.
- Oversized foods, metal foil packages, or utensils must not be inserted into the toaster, as they may involve a risk of fire or electric shock.
- A fire may occur if the toaster is covered by or touches flammable material, such as curtains, walls, etc, when in operation. Do not operate under wall cabinets. Bread may burn.
- Do not attempt to dislodge food while toaster is plugged in. Unplug the toaster and allow it to cool completely before carefully removing the obstruction. Do not use a knife or similar sharp tool, as these may cause damage to heating elements.
- Do not clean with metal scouring pads. Pieces might break off pad and touch electrical parts, involving a risk of electric shock.
- This appliance is intended for household use ONLY; it is not to be used for commercial or industrial purposes.
- Never leave the toaster unattended during use. Unplug after each use.

### WARNING:

- This toaster is intended TO USE FOR BREAD ONLY. Other ingredients like pastry with frostings or fillings may cause fire, electrical shock or injury.
- Immediately unplug the toaster if fire or smoke is observed.

## Features

Cool wall exterior

Extra-wide slots

Extra-lift position

Toast lever

Cancel button (types: HD2524/2526/2528/2529/2544/2546/2548/2549)

Cancel setting (types HD2525/2545)

Defrost button (types: HD 2528/2529/2548/2549)

Defrost setting (types HD2524/2525/2544/2545)  
 Bagel button (types HD2525/2528/2529/2545/2548/2549)  
 Reheat setting  
 Browning control  
 Removable crumb tray  
 Bunwarmer (HD 2526/2529/2546/2549)  
 Cord storage  
 Auto shut-off

## Toasting bread

- 1) Put the appliance in a safe place, away from fire hazards such as curtains, and plug cord into electrical outlet (fig.1).  
 You can adjust the length of the cord by winding part of it around the brackets on the base of the appliance.
- 2) Put one or two slice(s) of bread in the HD2524/2525/2526/2528/2529 toaster or max. four in the HD2544/2545/2546/2548/2549 toaster.
- 3) Select the desired browning setting. The temperature sensor and electronic timer provide even toasting results (fig.2).  
 Select a low setting (1-2) for lightly toasted bread and a high setting (5-7) for a dark browning result.

NOTE: When toasting a series of slices, no re-adjustment of the browning control is required.

- 4) Push the toast lever down to turn the appliance on. The toast lever will only stay down if the appliance has been plugged into an electrical outlet (fig.3).

NOTE: Initially toaster heating elements may give off an unpleasant smell as they heat up. This is normal for a new appliance.

- 5) Toast pops up automatically when it is ready, and the toaster turns off the heating elements.

Never leave toaster unattended during use.

Metal parts of the toaster will get hot while in use. Be careful not to touch them.

- The toaster will shut off automatically. You can stop the toasting process and pop the bread up at any time by pressing the Cancel button (all types except for HD2525/2545) or by selecting the Cancel setting (only types HD2525/HD2545).
- To remove smaller items, you can lift the toast lever slightly higher.
- If the bread gets stuck in the toaster: unplug cord from electrical outlet, let toaster cool completely, then carefully remove the bread from the toaster. Do not use metal objects to do this and avoid touching the metal parts of the toaster.
- Do not toast buttered breads.
- Do not toast extremely thin or broken bread slices or very small-size slices, such as mini-baguettes, mini-bagels, small cocktail-size breads, bread sticks, etc.

## Toasting frozen bread

Types HD2528, 2529, 2548, 2549:

- 1) Follow instructions 1, 2 & 3 in the Toasting bread section. Push the toast lever down, then press the Defrost button (fig.4).

Types HD2524, 2525, 2526, 2544, 2545, 2546:

## 6 ENGLISH

- 2) Follow instructions 1, 2 & 3 in the Toasting bread section. Select the Defrost setting ❄ and then push the toast lever down (fig.5).

### Toasting bagels and baguettes

- 1) Cut a bagel or baguette in half.
- 2) Put the halved parts in the toaster with the side to be toasted facing the middle heater of the toaster.
- 3) Follow instructions 1, 2 & 3 in the Toasting bread section. Push the toast lever down, then press the Bagel button (fig.6).

Types HD2525, 2528, 2529, 2545, 2548, 2549 only.

### Reheating toasted bread

- 1) Follow the instructions 1 & 2 in the Toasting bread section and set the browning control to the Reheat setting. You will hear a click. Then push the toast lever down (fig.7).

### Heating up rolls/buns or croissants

Types HD2526, 2529, 2546, 2549 only:

- 1) Mount the warming rack firmly onto the toaster.  
Never put the rolls to be warmed on the toaster without the warming rack to avoid damaging the toaster.
- 2) Put the rolls or croissants in the centre of the rack.  
Do not warm more than 2 items at a time.
- 3) Set the browning control between setting 2 and ☺, yet not higher than ☺.
- 4) Push the toast lever down to switch the appliance on.

### Cleaning

- 1) Unplug the cord from the electrical outlet.
- 2) Clean the toaster with a damp cloth. Do not use abrasive cleansers.

Never immerse the appliance in water.

- 3) Remove crumbs from the appliance by sliding the removable crumb tray out of the toaster (fig.8).

Do not hold the appliance upside down and do not shake it to remove the crumbs.

Important: To reduce the risk of fire, frequently remove crumbs from toaster.

- 4) You may store the cord by winding it around the brackets on the base of the toaster (fig.1).

### Information & service

If you need information or if you have a problem, please visit the Philips Web site at [www.philips.com](http://www.philips.com) or contact the Philips Customer Care Centre in your country (you will find its phone number in the worldwide guarantee leaflet). If there is no Customer Care Centre in your country, turn to your local Philips dealer or contact the Service Department of Philips Domestic Appliances and Personal Care BV.

## Wichtig

Bei der Verwendung elektrischer Geräte sind stets wichtige Vorsichtsmaßnahmen einzuhalten, unter anderem die folgenden:

Lesen Sie alle Hinweise zum Gebrauch, bevor Sie das Gerät in Betrieb nehmen.

- Berühren Sie keine heißen Oberflächen. Fassen Sie das Gerät an den Griffen an.
- Tauchen Sie das Gerät, das Netzkabel und den Netzstecker nicht in Wasser oder andere Flüssigkeiten, um Stromschläge zu vermeiden.
- Lassen Sie Kinder nur unter beständiger Aufsicht mit dem Gerät hantieren. Betreiben Sie das Gerät auch nicht unbeaufsichtigt in der Nähe von Kindern.
- Ziehen Sie nach Verwendung und vor der Reinigung des Geräts den Netzstecker aus der Steckdose. Lassen Sie das Gerät abkühlen, bevor Sie etwas hineinlegen oder herausnehmen und bevor Sie es reinigen.
- Achten Sie darauf, dass der Schiebeschalter in der oberen Position steht, wenn Sie das Gerät vom Netz nehmen. Fassen Sie dabei den Stecker an, und ziehen Sie nicht am Kabel. Knicken Sie es auch nicht.
- Verwenden Sie das Gerät nicht mehr, wenn das Netzkabel defekt oder beschädigt ist, wenn das Gerät zu Boden oder ins Wasser gefallen oder in irgendeiner Hinsicht defekt ist. Vermeiden Sie das Risiko eines Stromschlags, nehmen Sie das Gerät nicht auseinander, sondern geben Sie es dem Händler, bei dem es gekauft wurde, zur Prüfung, zur Regulierung bzw. Reparatur zurück. Unsachgemäßer Zusammenbau kann bei Wiederverwendung zu einem Stromschlag führen.
- Verwenden Sie das Gerät ausschließlich zu den in dieser Gebrauchsanweisung genannten Zwecken. Verwenden Sie keine Aufsätze und Zusätze, die nicht ausdrücklich von Philips empfohlen sind; sonst kann es zu Brand, Stromschlag und anderen Unfällen kommen.
- Verwenden Sie das Gerät nicht im Freien, auch nicht in der Nähe von Sauerstoff, von Sprengstoff und/oder entzündlichen Dämpfen.
- Lassen Sie das Netzkabel nicht über den Rand der Arbeitsfläche hinabhängen, und achten Sie darauf, dass es keine heißen Teile oder Flächen berührt.
- Lassen Sie den Toaster völlig abkühlen, bevor Sie ihn zur Aufbewahrung fortstellen.
- Stellen Sie das Gerät nicht in die Nähe eines Gasbrenners, einer Heizplatte oder in einen geheizten Herd.
- Verwenden Sie das Gerät nicht, ohne die Krümelschublade eingesetzt zu haben. Krümel könnten sich sonst entzünden.
- Übergroße Scheiben, Verpackungen aus Metallfolie und Küchenbesteck dürfen nicht in den Toaster eingeführt werden, da dies zu Brand oder Stromschlag führen könnte.
- Kommt brennbares Material mit dem Gerät in Berührung, oder wird es damit abgedeckt, kann es zu einem Brand kommen. Betreiben Sie das Gerät nicht in der Nähe von Vorhängen, Wandbehängen und anderen Textilien, auch nicht unter Wand-/Hängeschränken. Brot kann Feuer fangen.
- Versuchen Sie niemals, verklemmtes Toastgut aus dem Gerät zu entfernen, solange der Netzstecker in der Steckdose steckt. Schalten Sie den Toaster aus, ziehen Sie den Netzstecker, und lassen Sie das Gerät abkühlen, bevor Sie die Störung vorsichtig beheben. Verwenden Sie kein Messer oder andere scharfe Gegenstände, sonst könnten die Heizelemente beschädigt werden.
- Verwenden Sie zum Reinigen keine Stahlwolle oder ähnliche Scheuermittel. Abgebrochene Partikel könnten die elektrischen Teile berühren und einen Kurzschluss herbeiführen.
- Dieses Gerät ist NUR für den Gebrauch im Haushalt und nicht zur gewerblichen oder industriellen Nutzung bestimmt.
- Lassen Sie den eingeschalteten Toaster niemals unbeaufsichtigt. Ziehen Sie nach jedem Gebrauch den Netzstecker.

VORSICHT:

- Dieses Gerät ist NUR ZUMTOASTEN VON BROT bestimmt. Andere Nahrungsmittel wie Gebäck mit Füllungen oder mit Glasuren können in Brand geraten, einen Kurzschluss oder sonstige Zwischenfälle verursachen.
- Ziehen Sie sofort den Netzstecker aus der Steckdose, wenn Sie Rauch oder Feuer bemerken.

## Allgemeine Beschreibung

Wärmeisoliertes Gehäuse

Extra breite Schlitz

Brotlift

Toastträger

(Gerätetypen HD 2524, 2526, 2528, 2529, 2544, 2546, 2548 und 2549:) Stopp-Taste

(Typen HD 2525, 2545:) Stopp-Funktion

(Gerätetypen HD 2528, 2529, 2548 und 2549:) Entfroster-Taste

(Typen HD 2524, 2525, 2544, 2545:) Auftau-Funktion

(Gerätetypen HD 2526, 2528, 2529, 2545, 2548 und 2549:) Bagel-Taste

Aufwärm-Taste

Röstgradkontrolle

Herausnehmbare Krümelschublade

(Gerätetypen HD 2526, 2529, 2546 und 2549:) Brötchen-Aufsatz

Kabelaufwicklung

Automatische Ausschaltung

## Brot rösten

- 1) Stellen Sie das Gerät an einem sicheren Ort auf, so dass keine brennbaren Gegenstände, z. B. Vorhänge, gefährdet sind. Stecken Sie den Netzstecker in die Steckdose (Abb. 1). Überschüssiges Netzkabel lässt sich an der Unterseite des Geräts aufwickeln.
- 2) (Gerätetypen HD 2524, 2525, 2526, 2528 und 2529:) Geben Sie eine oder zwei Scheiben Brot in den Toaster. (Gerätetypen Hd 2544, 2425, 2446, 2548 und 2549:) Geben Sie maximal 4 Scheiben Brot in den Toaster.
- 3) Stellen Sie den gewünschten Röstgrad ein. Der Thermostat und die Zeitschaltuhr gewährleisten eine gleichmäßige Röstung (Abb. 2). Wählen Sie Position 1 bis 2 für einen geringen Röstgrad und Position 5 bis 7 für einen starken Röstgrad.

HINWEIS: Wenn Sie nacheinander mehrere gleichmäßig gebräunte Scheiben rösten wollen, brauchen Sie den Röstgradregler nicht neu einzustellen.

- 4) Drücken Sie den Schiebeschalter hinunter, um das Gerät einzuschalten. Der Toastträger bleibt nur dann unten, wenn der Netzstecker in der Steckdose steckt (Abb. 3).

HINWEIS: Die Heizelemente können anfänglich einen störenden Geruch von sich geben. Das ist bei einem neuen Gerät normal.

- 5) Wenn der Toast fertig ist, wird er automatisch angehoben, und die Heizelemente werden ausgeschaltet.

Lassen Sie das eingeschaltete Gerät niemals unbeaufsichtigt.

Die Metallteile des Toasters werden beim Gebrauch heiß. Geben Sie Acht, dass Sie sie nicht berühren.

- Das Gerät wird automatisch ausgeschaltet. Sie können den Röstvorgang jederzeit unterbrechen, so dass das Brot angehoben wird, indem Sie (bei Gerätetypen HD 2525



und 2545:) die Stopp-Funktion benutzen bzw. (bei allen anderen Gerätetypen:) die Stopp-Taste drücken.

- Kleineres Röstgut lässt sich leichter entnehmen, indem Sie den Schiebeschalter weiter anheben.
- Wenn das Brot im Toaster zerbrochen ist oder sich in den Schlitzen verfängt, so ziehen Sie den Netzstecker aus der Steckdose, und lassen Sie das Gerät abkühlen. Nehmen Sie dann das Brot vorsichtig aus dem Toaster. Verwenden Sie hierzu keine Gegenstände aus Metall, und vermeiden Sie es, die Heizelemente zu berühren.
- Rösten Sie kein mit Butter bestrichenes Brot.
- Rösten Sie keine allzu dünnen oder zerbrochenen sowie sehr kleine Brotscheiben, wie Mini-Bagel, Mini-Baguettes, Cocktailbrot usw.

### Tiefgefrorenes Brot rösten

Gerätetypen HD 2528, 2529, 2548 und 2549:

- 1) Befolgen Sie die Anweisungen 1, 2 und 3 im Abschnitt "Brot rösten". Drücken Sie den Schiebeschalter hinunter, und drücken Sie dann die Entfroster-Taste (Abb. 4).

Gerätetypen HD 2524, 2525, 2526, 2545 und 2546:

- 2) Befolgen Sie die Anweisungen 1, 2 und 3 im Abschnitt "Brot rösten". Wählen Sie die Position , und drücken Sie dann den Schiebeschalter hinunter (Abb. 5).

### Bagels und Baguette rösten

- 1) Schneiden Sie den Bagel bzw. die Baguette in zwei flache Hälften.
- 2) Geben Sie die Hälften so in den Toaster, dass die zu röstende Fläche zum mittleren Heizelement des Toaster weist.
- 3) Befolgen Sie die Anweisungen 1, 2 und 3 im Abschnitt "Brot rösten". Drücken Sie den Schiebeschalter hinunter, und drücken Sie dann die Bagel-Taste (Abb. 6).



Nur Gerätetypen HD 2525, 2528, 2529, 2545, 2548 und 2549.

### Getoastetes Brot aufwärmen

- 1) Befolgen Sie die Anweisungen 1 und 2 im Abschnitt "Brot rösten", und stellen Sie den Röstgradregler auf die Position "Aufwärmen". Der Schalter rastet ein ("Klick"). Drücken Sie dann den Schiebeschalter hinunter (Abb. 7).

### Brötchen und Croissants wieder aufwärmen

(Nur Gerätetypen HD 2525, 2529, 2546 und 3549:)

- 1) Setzen Sie den Brötchenaufsatz fest auf das Gerät.  
Legen Sie niemals Brötchen/Croissants ohne Brötchenaufsatz auf den Toaster, damit Beschädigungen des Geräts vermieden werden.
- 2) Legen Sie die Brötchen in die Mitte des Brötchenaufsatzes.  
Wärmen Sie nicht mehr als 2 Brötchen zugleich auf.
- 3) Stellen Sie die Bräunungskontrolle auf eine Position zwischen 2 und , aber niemals höher als .
- 4) Drücken Sie den Schiebeschalter hinunter, um das Gerät einzuschalten.

## Reinigung

- 1) Ziehen Sie den Netzstecker aus der Steckdose.
- 2) Reinigen Sie das Gerät mit einem feuchten Tuch, auf das Sie bei Bedarf ein wenig Spülmittel auftragen können. Verwenden Sie zum Reinigen keine Scheuermittel.

Tauchen Sie das Gerät niemals in Wasser!

- 3) Entfernen Sie Brotkrumen, indem Sie die Krümelschublade herausziehen und reinigen (Abb. 8).  
Schütteln Sie nicht die Krümel aus dem umgekehrt gehaltenen Gerät.

Wichtig: Entfernen Sie häufig die Krümel aus dem Gerät, damit sie sich nicht Feuer fangen können.

- 4) Sie können das Netzkabel um die Vorsprünge an der Unterseite des Geräts aufwickeln (Abb. 1).

## Information und Service

Weitere Informationen erhalten Sie im Internet unter [www.philips.com](http://www.philips.com). Wenden Sie sich mit Ihren Problemen, Fragen und Wünschen gegebenenfalls an das Philips Service Center in Ihrem Lande. Ist in Ihrem Land kein Philips Service Center vorhanden, so wenden Sie sich an das Service Department von Philips Domestic Appliances and Personal Care B.V. Die Telefonnummern entnehmen Sie bitte der beiliegenden Garantieschrift.

## Important

Vous devez toujours respecter certaines consignes de sécurité lorsque vous utilisez un appareil électrique.

Lisez ces instructions avant la première utilisation.

- Ne touchez pas les parties chaudes. Utilisez les poignées pour soulever l'appareil.
- Afin d'éviter tout risque d'électrocution, ne plongez pas le cordon, la fiche ou le grille-pain dans l'eau ou dans tout autre liquide.
- Exercez toujours une surveillance étroite lorsque l'appareil est utilisé en présence des enfants.
- Débranchez l'appareil lorsqu'il ne sert pas ou avant de le nettoyer. Laissez refroidir l'appareil avant d'insérer ou d'enlever les accessoires ou avant de le nettoyer.
- Avant de débrancher l'appareil, assurez-vous que la manette est relevée, puis retirez la fiche de la prise de courant. Ne débranchez jamais l'appareil en tirant sur le cordon.
- N'utilisez pas l'appareil si le cordon ou la fiche sont endommagés, si l'appareil ne fonctionne pas bien, s'il a été endommagé ou s'il est tombé dans l'eau. Pour éviter les risques de choc électrique, ne démontez pas l'appareil. Retournez l'appareil défectueux à un Centre Service Agréé pour vérification. Si l'appareil n'était pas remonté correctement, il y a risque de choc électrique lors de son utilisation.
- Utilisez l'appareil pour usage domestique uniquement comme il est décrit dans ce mode d'emploi. N'utilisez pas des accessoires qui n'ont pas été recommandés par Philips Électronique Ltd pour éviter tout risque d'incendie, d'électrocution ou d'accident.
- N'utilisez pas l'appareil à l'extérieur, ne le faites pas fonctionner dans un endroit où de l'oxygène est administré, en présence d'explosifs et/ou de produits inflammables.
- Ne laissez pas le cordon d'alimentation pendre du plan de travail ou toucher des surfaces chaudes.
- Laissez le grille-pain refroidir complètement avant de le ranger.
- Ne placez pas l'appareil sur ou près d'un brûleur à gaz ou électrique, ou près d'un four.
- Ne mettez pas le grille-pain en marche sans replacer correctement le tiroir ramasse-miettes. L'accumulation de miettes dans le tiroir peut provoquer un incendie.
- N'introduisez pas des tranches de pain trop grandes, de la nourriture avec du papier en aluminium ou des ustensiles métalliques dans le grille-pain car il y a risque d'incendie ou d'électrocution.
- Il y a risque d'incendie si le grille-pain touche ou est recouvert par des matériaux inflammables tels que les rideaux, les tentures murales, etc. pendant son fonctionnement. Ne faites pas fonctionner l'appareil sous les placards suspendus. Attention: Le pain peut brûler.
- N'essayez pas de retirer les tranches de pain lorsque l'appareil est branché. Débranchez le grille-pain et laissez-le refroidir complètement avant de le retirer. N'insérez jamais un couteau ou objets pointus car il y a risque d'endommager les éléments chauffants.
- N'utilisez pas une éponge métallique pour nettoyer l'appareil. Des parties peuvent se rompre et toucher les composants électriques.
- Ce grille-pain est destiné à un usage domestique **UNIQUEMENT**; il n'est pas destiné à un usage commercial ou industriel.
- Ne laissez jamais le grille-pain en marche sans surveillance. Débranchez-le après chaque utilisation.

### AVERTISSEMENT :

- Dans cet appareil introduisez **UNIQUEMENT DES TRANCHES DE PAIN**. Si vous introduisez d'autres ingrédients, telles que des pâtes congelés ou aux garnitures, il y a risque d'incendie ou d'électrocution.
- Débranchez immédiatement le grille-pain si vous observez de la fumée ou des flammes.

## Caractéristiques

Parois extérieures isolées  
Fentes extra-larges  
Position extra-lift

Manette

Bouton Stop (types: HD2524/2526/2528/2529/2544/2546/2548/2549)

Réglage Stop (types HD2525/2545)

Bouton Décongeler (types HD2524/2525/2544/2545)

Réglage Décongeler (types HD2524/2525/2544/2545)

Bouton Bagel (types HD2525/2528/2529/2545/2548/2549)

Fonction réchauffage

Commande de brunissage

Ramasse-miettes amovible

Fonction chauffage petit pain (HD 2526/2529/2546/2549)

Range-cordon

Arrêt automatique

## Faire griller du pain

- 1) Placez l'appareil dans un endroit sûr, loin de matières inflammables comme des rideaux, et branchez-le (fig.1).

Il est possible de régler la longueur du cordon d'alimentation en enroulant l'excédent autour des pattes de fixation situées en dessous de l'appareil.

- 2) Mettez une ou deux tranches de pain dans le grille-pain HD2524/2525/2526/2528/2529 ou quatre tranches au maximum dans le grille-pain HD2544/2545/2546/2548/2549.

- 3) Sélectionnez le degré de brunissement désiré. La sonde thermique et la minuterie électronique assurent des résultats de grillage uniformes (fig.2).

Sélectionnez un réglage plus bas (1-2) pour obtenir du pain légèrement grillé et un réglage plus élevé (5-7) pour obtenir du pain bien grillé.

NOTE: Lorsque vous faites griller plusieurs tranches de pain, il n'est pas nécessaire de régler à nouveau la température.

- 4) Abaissez la manette pour mettre l'appareil en marche. La manette ne restera en position que si l'appareil a été branché sur le secteur (fig.3).

NOTE: Il est possible que les éléments chauffants du grille-pain produisent des odeurs lors de la première utilisation. Ceci est normal pour un appareil neuf.

- 5) Le toast saute automatiquement lorsqu'il est grillé et l'appareil s'éteint automatiquement.

Ne laissez jamais le grille-pain en marche sans surveillance.

Les parties métalliques de l'appareil deviennent chaudes pendant l'utilisation. Ne les touchez pas.

- L'appareil s'éteint automatiquement. Vous pouvez suspendre le brunissage et éjecter le pain à tout moment en appuyant sur le bouton Stop (tous types sauf HD2525/2545) ou en réglant l'appareil sur la position Stop (types HD2525/HD2545 uniquement).
- Pour retirer de petits morceaux de pain, il suffit de relever légèrement la manette.
- Si une tranche reste coincée: débranchez la fiche d'alimentation de la prise murale, laissez le grille-pain refroidir et retirez soigneusement le toast du grille-pain. N'introduisez jamais d'objet métallique dans le grille-pain et évitez de toucher les parties métalliques de l'appareil.
- Ne faites pas griller des tartines beurrées.
- Ne faites pas griller des tranches de pain très minces, cassées ou trop petites tels que les mini-baguettes, mini-croissants, petit-pains, etc.

## Faire griller du pain congelé

Types HD2528, 2529, 2548, 2549:

- 1) Suivez les instructions 1, 2 et 3 de la section Faire griller du pain. Abaissez la manette et appuyez sur le bouton Décongeler (fig.4).

Types HD2524, 2525, 2526, 2544, 2545, 2546:

- 2) Suivez les instructions 1, 2 et 3 de la section Faire griller du pain. Sélectionnez le réglage Décongeler  et abaissez la manette (fig.5).

## Faire griller des bagels et des baguettes

- 1) Coupez en deux un bagel ou une baguette.
- 2) Mettez les deux moitiés dans le grille-pain, la face à griller contre la grille située au milieu du grille-pain.
- 3) Suivez les instructions 1, 2 et 3 de la section Faire griller du pain. Abaissez la manette et appuyez sur le bouton Bagel (fig.6).



Types HD2525, 2528, 2529, 2545, 2548, 2549 uniquement.

## Faire réchauffer du pain grillé

- 1) Suivez les instructions 1 et 2 de la section Faire griller du pain. Réglez la commande de brunissage sur le réglage Réchauffage. Vous entendrez un clic. Abaissez la manette (fig.7).

## Faire réchauffer des petits pains ou croissants

Types HD2526, 2529, 2546, 2549 uniquement:

- 1) Fixez l'accessoire de réchauffage sur le grille-pain.  
Ne mettez jamais les petits pains à réchauffer directement sur le grille-pain afin de ne pas endommager l'appareil.
- 2) Mettez les petits pains ou les croissants au centre de l'accessoire.  
Ne faites pas chauffer plus de 2 pains à la fois.
- 3) Réglez la commande de brunissage entre la position 2 et , et pas au-delà de la position .
- 4) Abaissez la manette pour mettre l'appareil en marche.

## Nettoyage

- 1) Débranchez l'appareil.
- 2) Nettoyez le grille-pain à l'aide d'un chiffon humide. N'utilisez pas de produits de nettoyage abrasifs.

Ne plongez jamais l'appareil dans l'eau.

- 3) Pour enlever les miettes de l'appareil, ôtez le tiroir ramasse-miettes du grille-pain (fig.8). Ne tenez pas l'appareil à l'envers pour le secouer et enlever les miettes.

Important : Pour réduire les risques d'incendie, enlever fréquemment les miettes de l'appareil.

- 4) Vous pouvez ranger le cordon en le passant autour du support du grille-pain (fig.1).

### **Informations et service**

Pour plus d'informations, visitez notre Philips Web site : [www.philips.com](http://www.philips.com) ou veuillez contacter le Service Consommateurs Philips de votre pays (vous trouverez le numéro de téléphone dans le dépliant sur la garantie internationale). S'il n'y a aucun Service Consommateurs Philips dans votre pays, contactez votre distributeur ou le Service Department of Philips Domestic Appliances and Personal Care BV.

## Belangrijk

Wanneer u een elektrisch apparaat gebruikt, dient u de gebruikelijke veiligheidsmaatregelen te nemen, waaronder de volgende:

Lees de gebruiksaanwijzing voordat u dit apparaat gaat gebruiken.

- ⦿ Raak de metalen delen van de broodrooster niet aan. Deze worden heet tijdens het roosteren. Til het apparaat op door het bij de handvatten beet te pakken.
- ⦿ Dompel het apparaat en het snoer niet in water of andere vloeistoffen om een elektrische schok te voorkomen.
- ⦿ Houd toezicht wanneer het apparaat door kinderen gebruikt wordt of wanneer het in de nabijheid van kinderen gebruikt wordt.
- ⦿ Haal de stekker uit het stopcontact wanneer het apparaat niet gebruikt wordt en voordat u het gaat schoonmaken. Laat het apparaat afkoelen voordat u onderdelen plaatst of verwijdert of het apparaat gaat schoonmaken.
- ⦿ Wanneer u de broodrooster van de netspanning wilt halen, controleer dan of de liftknop in de bovenste stand staat en trek vervolgens de stekker uit het stopcontact. Pak de behuizing van de stekker vast en trek de stekker zo uit het stopcontact. Trek nooit aan het snoer en verdraai het snoer niet.
- ⦿ Gebruik het apparaat niet indien het snoer of de stekker beschadigd is, als het apparaat gevallen is of beschadigd is of in het water gevallen is. Haal het apparaat niet uit elkaar aangezien dit een elektrische schok kan veroorzaken, maar breng het apparaat naar het dichtstbijzijnde servicecentrum voor onderzoek, reparatie of bijstelling. In het garantievouwblad staan de adressen van de Philips servicecentra. Verkeerd in elkaar zetten van het apparaat kan leiden tot een elektrische schok wanneer het apparaat gebruikt wordt.
- ⦿ Gebruik dit apparaat alleen op de manier beschreven in deze gebruiksaanwijzing. Gebruik geen accessoires die niet specifiek door Philips worden aangeraden, aangezien deze brand, elektrische schok of verwondingen kunnen veroorzaken.
- ⦿ Gebruik het apparaat niet buitenshuis of op een plaats waar zuurstof wordt toegediend of in de buurt van explosieve of ontvlambare gassen.
- ⦿ Laat het snoer niet over de rand van de tafel of het aanrecht hangen en voorkom dat het in contact komt met hete oppervlakken.
- ⦿ Laat de broodrooster volledig afkoelen voordat u hem wegzet.
- ⦿ Plaats het apparaat niet op of bij een hete gasbrander of elektrisch kooktoestel of in een warme oven.
- ⦿ Gebruik de broodrooster niet zonder dat de kruimellade op de juiste wijze geplaatst is. Het niet tijdig ledigen van de kruimellade kan brandgevaar opleveren.
- ⦿ Grote stukken brood, verpakkingen van aluminiumfolie en keukengerei mogen niet in de broodrooster gestoken worden, omdat dit brand of een elektrische schok kan veroorzaken.
- ⦿ Voorkom dat het apparaat bedekt wordt met of in aanraking komt met brandbare materialen, zoals gordijnen en muren, wanneer het ingeschakeld is, aangezien hierdoor brand kan ontstaan. Laat het apparaat nooit werken onder hangende keukenkastjes.
- ⦿ Probeer vastzittende stukken brood nooit te verwijderen wanneer de stekker van het apparaat in het stopcontact zit. Haal de stekker uit het stopcontact en laat de broodrooster volledig afkoelen voordat u het vastzittende brood gaat verwijderen. Gebruik hiervoor geen mes of ander scherp voorwerp, omdat de verwarmingselementen hierdoor beschadigd kunnen raken.
- ⦿ Maak het apparaat niet schoon met metalen schuursponzen. Deeltjes van deze schuursponzen kunnen afbreken en in aanraking komen met elektrische onderdelen, waardoor de kans op elektrische schok ontstaat.
- ⦿ Dit apparaat is uitsluitend bedoeld voor huishoudelijk gebruik. Het dient niet te worden gebruikt voor industriële of commerciële doeleinden.
- ⦿ Laat de broodrooster nooit zonder toezicht werken. Haal de stekker na gebruik uit het stopcontact.

**WAARSCHUWING:**

- Deze broodrooster is uitsluitend bedoeld voor het roosteren van brood. Andere ingrediënten zoals deeg met glazuur of een vulling kunnen brand, elektrische schok of verwondingen veroorzaken.
- Haal direct de stekker uit het stopcontact indien u brand in het apparaat waarneemt.

**Algemene beschrijving**

Koel blijvende behuizing  
 Extra brede openingen  
 Extra hoge liftstand  
 Liftknop  
 Ophefknop (types HD2524, 2526, 2528, 2529, 2544, 2546, 2548, 2549)  
 Ophefstand (types HD2525, 2545)  
 Ontdooiknop (types HD 2528, 2529, 2548, 2549)  
 Ontdooistand (types HD2524, 2525, 2544, 2545)  
 Bagelknop (types HD2525, 2528, 2529, 2545, 2548, 2549)  
 Opwarmstand  
 Bruiningsknop  
 Uitneembare kruimellade  
 Opwarmrek (HD 2526, 2529, 2546, 2549)  
 Snoeropbergruimte  
 Automatische uitschakeling

**Brood roosteren**

- 1) Plaats het apparaat op een veilige plaats, uit de buurt van brandbare materialen zoals gordijnen, en steek de stekker in het stopcontact (fig. 1).  
 U kunt de lengte van het snoer aanpassen door een deel van het snoer rond de haken in de onderzijde van het apparaat te wikkelen.
- 2) Plaats een of twee sneetjes brood in de broodrooster (types HD2524, 2525, 2526, 2528, 2529) of maximaal vier (HD2544, 2545, 2546, 2548, 2549).
- 3) Kies de gewenste bruiningsstand. De temperatuursensor en elektronische tijdschakelaar zorgen voor een gelijkmatig bruiningsresultaat (fig. 2).  
 Kies een lage stand (1-2) voor licht geroosterd brood en een hoge stand (5-7) voor een donker bruiningsresultaat.

NB: Wanneer u meerdere sneetjes achter elkaar roostert, hoeft u de bruiningsstand niet steeds opnieuw in te stellen.

- 4) Duw de liftknop omlaag om het apparaat in te schakelen. De liftknop blijft alleen omlaag indien het apparaat op de netspanning aangesloten is (fig. 3).

NB: De verwarmingselementen zullen aanvankelijk een onaangename geur afgeven tijdens het opwarmen. Dit is normaal bij een nieuw apparaat.

- 5) Het geroosterde brood komt automatisch omhoog wanneer het klaar is en de broodrooster schakelt automatisch uit.

Laat de broodrooster nooit zonder toezicht werken.

De metalen delen van het apparaat worden heet tijdens het roosteren. Raak deze delen niet aan.

- De broodrooster schakelt automatisch uit. U kunt het roosterproces onderbreken en het brood omhoog laten komen door op de ophefknop te drukken (alle types, behalve HD2525 en HD2545) of door de ophefstand te kiezen (alleen types HD2525 en HD2545).



- ▶ Om kleinere sneetjes brood te verwijderen, kunt u de liftknop iets verder omhoog duwen.
- ▶ Als er brood in de broodrooster blijft vastzitten, haal dan de stekker uit het stopcontact, laat het apparaat volledig afkoelen en verwijder het brood voorzichtig uit de broodrooster. Gebruik geen mes of ander scherp metaal voorwerp om het brood te verwijderen, omdat de metalen onderdelen in de openingen hierdoor beschadigd kunnen raken.
- ▶ Rooster geen beboterde sneetjes brood.
- ▶ Rooster geen sneetjes brood die extreem dun of gebroken zijn of hele kleine broodsoorten, zoals mini-bagels, mini-stokbroodjes, kleine cocktailbroodjes, broodstengels, enz.

## Bevroren brood roosteren

Types HD2528, 2529, 2548 en 2549:

- 1) Volg instructies 1, 2 en 3 onder 'Brood roosteren'. Duw de liftknop omlaag en druk vervolgens op de ontdooiknop (fig. 4).

Types HD2524, 2525, 2526, 2544, 2545 en 2546:

- 2) Volg instructies 1, 2 en 3 onder 'Brood roosteren'. Kies de ontdooi-stand ❄ en duw de liftknop vervolgens omlaag (fig. 5).

## Bagels en stokbroden roosteren

- 1) Snijd de bagel of het stokbrood in de lengte doormidden.
- 2) Doe de bagel-helften in de broodrooster op zo'n manier dat de te roosteren zijden naar het verwarmingselement in het midden van de broodrooster wijzen.
- 3) Volg instructies 1, 2 en 3 onder 'Brood roosteren'. Duw de liftknop naar beneden en druk vervolgens op de bagelknop (fig. 6).

Alleen types HD2525, 2528, 2529, 2545, 2548 en 2549:

## Geroosterd brood opwarmen

- 1) Volg instructies 1 en 2 onder 'Brood roosteren' en zet de bruiningsknop op de opwarmstand. Duw de liftknop omlaag wanneer u een klik gehoord heeft (fig. 7).

## Broodjes of croissants opwarmen

Alleen types HD2526, 2529, 2546 en 2549:

- 1) Plaats het opwarmrek stevig op de broodrooster.  
Plaats de op te warmen broodjes nooit rechtstreeks bovenop de broodrooster zonder het opwarmrek om schade aan de broodrooster te voorkomen.
- 2) Plaats de broodjes of croissants in het midden van het opwarmrek.  
Warm niet meer dan 2 broodjes of croissants tegelijk op.
- 3) Selecteer een bruiningsstand tussen 2 en ☺. Kies nooit een stand hoger dan ☺.
- 4) Duw de liftknop omlaag om het apparaat in te schakelen.

## **Schoonmaken**

- 1) Haal de stekker uit het stopcontact.
- 2) Reinig de broodrooster met een vochtige doek. Gebruik geen schurende schoonmaakmiddelen.

Dompel het apparaat nooit in water.

- 3) **Verwijder kruimels uit het apparaat door de uitneembare kruimellade uit de broodrooster te schuiven (fig. 8).**  
Houd het apparaat niet op de kop en schud het niet om kruimels te verwijderen.

Verminder het brandgevaar door de kruimels regelmatig uit de broodrooster te verwijderen.

- 4) **U kunt het snoer opbergen door het rond de haken in de onderzijde van de broodrooster te wikkelen (fig. 1).**

## **Informatie & service**

Als u informatie nodig heeft of als u een probleem heeft, bezoek dan de Philips Website ([www.philips.com](http://www.philips.com)), of neem contact op met het Philips Customer Care Centre in uw land (u vindt het telefoonnummer in het 'worldwide guarantee' vouwblad). Als er geen Customer Care Centre in uw land is, ga dan naar uw Philips dealer of neem contact op met de afdeling Service van Philips Domestic Appliances and Personal Care BV.

## Importante

Cuando utilice aparatos eléctricos, debe tomar siempre medidas de seguridad básicas, entre las que se incluyen las siguientes:

Lea todas las instrucciones antes de utilizar el aparato.

- No toque las superficies calientes. Levante el aparato por las asas.
- Para evitar una descarga eléctrica, no sumerja el cable, la clavija o el aparato en agua u otro líquido.
- Es necesario aumentar las precauciones si se utiliza el aparato cerca de los niños o si son estos los que lo manejan.
- Desenchufe el aparato de la toma de corriente cuando no lo esté utilizando y antes de limpiarlo. Deje que se enfríe antes de poner o quitar piezas y antes de limpiarlo.
- Antes de desconectarlo, asegúrese de que la palanca del tostador está levantada, después desenchufe el aparato de la toma de corriente. Para desenchufar el aparato, sujete el cuerpo de la clavija y tire de ella para sacarla de la toma de corriente. Nunca tire del cable o lo retuerza para desenchufarlo.
- No utilice el aparato si el cable o la clavija están dañados, si el aparato funciona mal, si se ha caído o está deteriorado o si se ha mojado. Para evitar el riesgo de una descarga eléctrica, no lo desmonte. Lleve el tostador a su centro de servicio autorizado más próximo para realizar cualquier revisión, reparación o ajuste. Consulte la garantía para saber qué centro de servicio Philips autorizado le conviene más. Un montaje incorrecto podría provocar una descarga eléctrica al utilizar el tostador.
- Utilice este aparato sólo para el fin que se describe en el manual. No utilice accesorios que no estén recomendados por Philips Electronics Ltd, ya que podrían provocar un incendio, una descarga eléctrica o daños personales.
- No lo utilice en exteriores, si se administra oxígeno o si hay humos inflamables o explosivos.
- No deje el cable colgando por el borde de la mesa o del mostrador y no lo ponga en contacto con superficies calientes.
- Antes de recogerlo, deje enfriar completamente el tostador.
- No coloque el tostador sobre una cocina de gas o eléctrica caliente o cerca de la misma, ni tampoco en un horno caliente.
- No ponga en marcha el tostador si el recogemigas no está correctamente colocado. Si se limpia mal el recogemigas, puede haber peligro de incendio.
- No se debe introducir en el tostador alimentos demasiado grandes, envoltorios de papel de aluminio o utensilios. En caso contrario, se podría producir un incendio o una descarga eléctrica.
- Se podría producir un incendio si, mientras está en funcionamiento, el tostador se cubre o entra en contacto con material inflamable, como cortinas, paredes, etc. No lo encienda debajo de armarios de pared. Se podría quemar el pan.
- No intente extraer alimentos mientras el tostador esté enchufado. Desenchúfelo y deje que se enfríe completamente antes de sacar la obstrucción. No utilice cuchillos o instrumentos de punta afilada, ya que podría dañar los elementos de calentamiento.
- No lo limpie con estropajos de metal. Se podrían desprender trozos del estropajo y entrar en contacto con las piezas eléctricas, por lo que podría provocarse una descarga eléctrica.
- Este aparato está diseñado ÚNICAMENTE para uso doméstico; no para uso comercial o industrial.
- No deje nunca el tostador desatendido si está en funcionamiento. Desenchúfelo después de usarlo.

### ADVERTENCIA:

- Este aparato está diseñado ÚNICAMENTE PARA TOSTAR PAN. Con otros ingredientes como pastas glaseadas o con relleno, se podría producir un incendio, una descarga eléctrica o daños personales.
- Desenchufe inmediatamente el aparato si observa fuego o humo.

## Características

Pared fría  
 Ranuras extra anchas  
 Posición de extra elevación  
 Palanca  
 Botón de cancelar (modelos HD2524/2526/2528/2529/2544/2546/2548/2549)  
 Posición de cancelar (modelos HD2525/2545)  
 Botón de descongelar (modelos HD 2528/2529/2548/2549)  
 Posición de descongelar (modelos HD2524/2525/2544/2545)  
 Botón para bollos (modelos HD2525/2528/2529/2545/2548/2549)  
 Posición de recalentar  
 Control de tostado  
 Recogemigas  
 Calientabollos (HD 2526/2529/2546/2549)  
 Recogecable  
 Apagado automático

## Cómo tostar pan

- 1) Ponga el aparato en un lugar seguro, lejos de objetos inflamables como cortinas, y enchúfelo en una toma de corriente (fig.1).  
Puede ajustar la longitud del cable enrollándolo en los soportes de la base del aparato.
- 2) Ponga una o dos rebanadas de pan en el tostador HD2524/2525/2526/2528/2529 o cuatro como máximo en el tostador HD2544/2545/2546/2548/2549.
- 3) Seleccione la posición de tostado que desea. El sensor de temperatura y el temporizador electrónico proporcionan un tostado uniforme (fig.2).  
Elija una posición baja (1-2) para pan poco tostado y una posición alta (5-7) para pan muy tostado.

NOTA: Si se tuestan varias rebanadas de pan, no es necesario volver a ajustar el control de tostado.

- 4) Baje la palanca para encender el aparato. La palanca permanecerá abajo únicamente si el aparato está enchufado (fig.3).

NOTA: Al principio puede que las resistencias del tostador desprendan un olor desagradable cuando se calientan. Esto es normal en un aparato nuevo.

- 5) Las tostadas saltan automáticamente cuando están listas y se apagan las resistencias.

No deje nunca el tostador desatendido mientras esté en funcionamiento.

Las partes metálicas se calientan mucho. Tenga cuidado de no tocarlas.

- El tostador se apagará automáticamente. Puede parar el proceso y hacer saltar el pan en cualquier momento pulsando el botón de cancelar (todos los modelos excepto HD2525/2545) o seleccionando la posición cancelar (únicamente modelos HD2525/HD2545).
- Para sacar los trozos pequeños, puede levantar la palanca un poco más.
- Si el pan se queda encajado en el tostador: desenchufe el aparato, deje que el aparato se enfríe completamente, después saque con cuidado el pan del tostador. No utilice objetos de metal para esto y evite tocar las partes metálicas del tostador.
- No tueste pan con mantequilla.
- No tueste rebanadas de pan extremadamente finas, rotas o muy pequeñas, tales como mini-baguettes, bollos pequeños, trozos de pan pequeños, colines, etc.

## Cómo tostar pan congelado

Modelos HD2528, 2529, 2548, 2549:

- 1) Siga las instrucciones 1, 2 y 3 del capítulo Cómo tostar pan. Baje la palanca y luego pulse el botón de descongelar (fig. 4).

Modelos HD2524, 2525, 2526, 2544, 2545, 2546:

- 2) Siga las instrucciones 1, 2 y 3 del capítulo Cómo tostar pan. Después seleccione la posición descongelar  y baje la palanca (fig. 5).

## Cómo tostar bollos y baguettes



- 1) Corte el bollo o la baguette por la mitad.
  - 2) Coloque las mitades en el tostador con el lado que se va a tostar mirando hacia la resistencia central.
  - 3) Siga las instrucciones 1, 2 y 3 del capítulo Cómo tostar pan. Baje la palanca y pulse el botón para bollos (fig. 6).
- Sólo para los modelos HD2525, 2528, 2529, 2545, 2548, 2549.

## Cómo recalentar pan tostado

- 1) Siga las instrucciones 1 y 2 del capítulo Cómo tostar pan y coloque el control de tostado en la posición de recalentar. Oirá un clic. A continuación baje la palanca (fig. 7)

## Cómo calentar panecillos, bollos o croissants

Sólo para los modelos HD2526, 2529, 2546, 2549:

- 1) Coloque correctamente la rejilla de calentamiento en el tostador.  
No ponga nunca los bollos directamente sobre el tostador, sin la rejilla de calentamiento, para evitar que se estropee el aparato.
- 2) Coloque los bollos o croissants en el centro de la rejilla.  
No caliente más de dos bollos a la vez.
- 3) Sitúe el control de tostado entre el nivel 2 y , pero no sobrepase el .
- 4) Baje la palanca para encender el aparato.

## Limpieza

- 1) Desenchufe el aparato de la toma de corriente.
- 2) Limpie el tostador con un paño húmedo. No utilice detergentes abrasivos.

No sumerja el aparato en agua.

- 3) Para quitar las migas del aparato, saque el recogemigas del tostador (fig.8). No dé la vuelta al aparato ni lo sacuda para sacar las migas.

Importante: para reducir el riesgo de incendio, quite las migas con frecuencia.

- 4) Para recoger el cable puede enrollarlo en los soportes que se encuentran en la base del tostador (fig.1).

## Información y servicio

Si necesita información o si tiene algún problema, visite la página Web de Philips en [www.philips.com](http://www.philips.com) o póngase en contacto con el Servicio Philips de Atención al Cliente de su país (encontrará el número de teléfono en el folleto de la Garantía Mundial). Si en su país no hay Servicio Philips de Atención al Cliente, diríjase a su distribuidor local Philips o póngase en contacto con el Service Department of Philips Domestic Appliances and Personal Care BV.

## Importante

Quando si usano apparecchi elettrici, è importante adottare alcune precauzioni basilari per la sicurezza, fra cui:

Prima di usare l'apparecchio, leggete con attenzione le istruzioni.

- Non toccate le superfici bollenti. Per sollevare l'apparecchio, usate le maniglie.
- Per evitare scosse elettriche, non immergete l'apparecchio, il cavo o la spina in acqua o altri liquidi.
- Se l'apparecchio viene usato da o in presenza di bambini, è necessaria la supervisione di un adulto.
- Togliete la spina dalla presa quando non usate l'apparecchio o prima di pulirlo. Lasciatelo raffreddare prima di inserire o togliere i vari pezzi o prima di pulirlo.
- Per scollegare l'apparecchio, verificate che la leva dei toast sia posizionata in alto, poi togliete la spina dalla presa. Per togliere la spina, afferrate quest'ultima evitando di tirare o strappare il cavo.
- Non usate l'apparecchio nel caso in cui il cavo o la presa risultino difettosi, nel caso in cui non funzioni correttamente oppure se è caduto a terra, in acqua o risulta danneggiato in altro modo. Per evitare il rischio di scosse elettriche, non smontate l'apparecchio ma portatelo presso il più vicino centro autorizzato che procederà al controllo e all'eventuale riparazione/sostituzione. Per conoscere l'indirizzo del centro assistenza Philips più vicino consultate l'opuscolo della garanzia. Un rimontaggio errato dell'apparecchio potrebbe causare scosse elettriche durante l'uso.
- Usate l'apparecchio esclusivamente per gli usi previsti e descritti nel presente manuale. Non usate accessori non consigliati da Philips Electronics Ltd, che potrebbero causare incendi, ferite o scosse elettriche.
- Non usate l'apparecchio all'aperto o in presenza di ossigeno e vapori esplosivi e/o infiammabili.
- Fate in modo che il cavo non penzoli sul bordo del tavolo e non entri in contatto con superfici calde.
- Lasciate raffreddare completamente il tostapane prima di riporlo.
- Non mettete l'apparecchio vicino a, oppure sopra fornelli elettrici o a gas o forni accesi.
- Non usate il tostapane senza aver posizionato correttamente il cassetto raccoglibriciole. E ricordate che la mancata pulizia del cassetto raccoglibriciole può provocare rischi di incendio.
- Non inserite nel tostapane cibi troppo grandi, fogli di metallo o utensili, per evitare il rischio di incendi o scosse elettriche.
- Se il tostapane viene coperto da materiali infiammabili come tende ecc. mentre è in funzione, potrebbe causare un incendio. Non usatelo sotto i pensili della cucina. Il pane potrebbe prendere fuoco.
- Non cercate di rimuovere il cibo mentre il tostapane è collegato alla presa di corrente. Togliete la spina dalla presa e lasciate raffreddare completamente l'apparecchio prima di togliere gli eventuali cibi incastrati. Non usate coltelli o utensili affilati, che potrebbero danneggiare le serpentine.
- Non usate pagliette metalliche per pulire l'apparecchio: potrebbero staccarsi piccoli pezzi che, a contatto con le parti elettriche, potrebbero causare scosse elettriche.
- Questo apparecchio è destinato esclusivamente ad uso domestico e pertanto non deve essere usato per scopi commerciali o industriali.
- Non lasciate mai il tostapane senza sorveglianza durante l'uso. Togliete la spina dopo l'uso.

### AVVERTENZE:

- Questo tostapane DEVE ESSERE USATO ESCLUSIVAMENTE PER IL PANE. Altri cibi come le sfoglie ripiene possono causare incendi, scosse elettriche o lesioni.
- Nel caso notaste fumo o fiamme, togliete immediatamente la spina dalla presa di corrente.

## Caratteristiche

Pareti esterne fredde  
 Fessure extra-larghe  
 Posizione sollevamento extra  
 Leva toast  
 Pulsante cancellazione (modelli: HD2524/2526/2528/2529/2544/2546/2548/2549)  
 Impostazione cancellazione (mod. HD2525/2545)  
 Pulsante scongelamento defrost (types: HD 2528/2529/2548/2549)  
 Impostazione scongelamento defrost (mod. HD2524/2525/2544/2545)  
 Pulsante panini (mod. HD2525/2528/2529/2545/2548/2549)  
 Impostazione riscaldamento  
 Controllo grado di doratura  
 Cassettino raccoglibriciole estraibile  
 Riscalda-focaccia  
 Scomparto cavo  
 Spegnimento automatico

## Come tostare il pane

1) Appoggiate l'apparecchio in un luogo sicuro, lontano da potenziali rischi di incendio (ad es. le tende) e inserite la spina nella presa di corrente (fig. 1).  
 Potete regolare la lunghezza del cavo avvolgendo la parte eccedente attorno agli appositi supporti, alla base dell'apparecchio.

2) Infilate una o due fette di pane nel tostapane mod. HD2524/2525/2526/2528/2529 oppure massimo quattro fette nel tostapane mod. HD2544/2545/2546/2548/2549.

3) Selezionate il grado di doratura desiderato. Il sensore della temperatura e il timer elettronico permettono di ottenere ottimi risultati (fig. 2).

Selezionate un valore basso (1-2) per pane leggermente tostato e un valore più alto (5-7) per ottenere pane più abbrustolito.

NOTA: Per tostare più fette di pane, non è necessario regolare nuovamente il grado di doratura.

4) Abbassate la leva del toast per accendere l'apparecchio. La leva del toast rimarrà abbassata solo se la spina è stata inserita nella presa di corrente (fig. 3).

NOTA: Le prime volte la serpentina potrebbe emettere un odore sgradevole durante la fase di riscaldamento. Si tratta di un fenomeno del tutto normale per un apparecchio nuovo.

5) Il pane salterà fuori automaticamente non appena sarà pronto e la serpentina si spegnerà.

Non lasciate mai il tostapane in funzione senza sorveglianza.

Le parti metalliche dell'apparecchio diventeranno bollenti durante l'uso. Fate attenzione a non toccarle!

- Il tostapane si spegnerà automaticamente. Potete comunque interrompere il funzionamento e togliere il pane in qualsiasi momento premendo il pulsante Cancellazione (tutti i modelli ad eccezione di HD2525/2545) oppure selezionando l'impostazione Cancel (solo i modelli HD2525/2545).
- Per togliere i pezzi più piccoli, potete sollevare ulteriormente la leva.
- Se il pane rimane incastrato nel tostapane, togliete la spina dalla presa, lasciate raffreddare completamente l'apparecchio poi togliete delicatamente il pane incastrato. Per questa operazione, non usate oggetti metallici ed evitate di toccare le parti metalliche del tostapane.



- Se il pane rimane incastrato nel tostapane, togliete la spina dalla presa, lasciate raffreddare completamente l'apparecchio poi togliete delicatamente il pane incastrato. Per questa operazione, non usate oggetti metallici ed evitate di toccare le parti metalliche del tostapane.
- Non inserite fette di pane imburrate.
- Non tostate fette di pane rotte, troppo sottili o di dimensioni molto piccole come mini-baguette, panini mignon, tartine per cocktail, grissini ecc.

## Come tostare il pane congelato

Modelli HD2528, 2529, 2548, 2549:

- 1) Seguite le istruzioni riportate ai punti 1, 2 e 3 della sezione Come tostare il pane. Abbassate la leva del toast e premete il pulsante Scongelamento (fig. 4).

Modelli HD2524, 2525, 2526, 2544, 2545, 2546:

- 2) Seguite le istruzioni riportate ai punti 1, 2 e 3 della sezione Come tostare il pane. Selezionate l'impostazione Scongelamento \* e poi abbassate la leva del toast (fig. 5).

## Come tostare bagel e baguette

- 1) Tagliate a metà baguette o bagel
- 2) Infilate i bagel tagliati nel tostapane con il lato da tostare rivolto verso la serpentina centrale dell'apparecchio.
- 3) Seguite le istruzioni riportate ai punti 1, 2 e 3 della sezione Come tostare il pane. Abbassate la leva del toast e premete il pulsante Bagel (fig. 6).

Solo mod. HD2525, 2528, 2529, 2545, 2548, 2549.

## Come riscaldare il pane tostato

- 1) Seguite le istruzioni riportate ai punti 1 e 2 della sezione Come tostare il pane e impostate il dispositivo di controllo doratura su Reheat (riscaldamento). Sentirete un click. A questo punto abbassate la leva del toast (fig. 7).

## Come riscaldare panini, focacce o croissant.

Solo mod. HD2526, 2529, 2546, 2549

- 1) Fissate saldamente la griglietta scaldapane sul tostapane. Non mettete mai i panini da riscaldare direttamente sul tostapane, senza la griglietta, per evitare di danneggiare l'apparecchio.
- 2) Appoggiare le focacce o i croissant al centro della rastrelliera. Non riscaldate più di 2 pezzi alla volta.
- 3) Impostate il controllo di doratura fra 2 e ☺ senza tuttavia superare ☺.
- 4) Abbassate la leva per accendere l'apparecchio.

## Pulizia

- 1) Togliete la spina dalla presa elettrica.
- 2) Pulite il tostapane con un panno umido. Non usate prodotti abrasivi.

Non immergete mai l'apparecchio nell'acqua.

- 3) Togliete le briciole dall'apparecchio sfilando il cassetto raccoglibriciole dal tostapane (fig. 8).

Non capovolgete l'apparecchio e non scuotetelo per eliminare le briciole.

Importante: per ridurre il rischio di incendi, eliminate le briciole con una certa frequenza.

- 4) Potete avvolgere il cavo in eccesso attorno alle staffe poste alla base del tostapane (fig. 1).

## Garanzia e Assistenza

Se avete bisogno di assistenza o di ulteriori informazioni, vi preghiamo di visitare il nostro sito web [www.philips.com](http://www.philips.com) oppure di contattare il Centro Assistenza Clienti Philips del vostro paese (per conoscere il numero di telefono, vedere l'opuscolo della garanzia). Qualora nel vostro paese non ci fosse un Centro Assistenza Clienti, rivolgetevi al rivenditore autorizzato Philips oppure contattate il Reparto Servizio di Philips Domestic Appliances and Personal Care BV.

## Importante

Quando se utilizam aparelhos eléctricos, devem ser sempre seguidas as precauções básicas de segurança, incluindo as seguintes:

Leia todas as instruções antes de usar o aparelho.

- Não toque nas superfícies quentes. Levante o aparelho pelas pegas.
- Para evitar choques eléctricos, não mergulhe o fio, a ficha ou o próprio aparelho dentro de água ou de qualquer outro líquido.
- É necessário vigiar o aparelho quando estiver em funcionamento e ter atenção às crianças.
- Desligue da corrente se não estiver a utilizar e antes de proceder à limpeza. Deixe arrefecer antes de colocar ou retirar peças ou antes de limpar o aparelho.
- Para desligar, certifique-se que o elevador da torradeira está para cima e retire a ficha da tomada eléctrica. Retire a ficha puxando-a pelo corpo e não pelo fio. Nunca estique ou enrole o fio para desligar da corrente.
- Não ligue a torradeira se o fio ou a ficha estiverem danificados, se não estiver a trabalhar bem, se tiver caído ou estiver estragada ou se tiver caído à água. Para evitar risco de choques eléctricos, não tente desmontar. Leve a torradeira ao concessionário autorizado mais próximo para ser verificada, reparada ou ajustada. Consulte o folheto da garantia para obter informação sobre os concessionários Philips e sua localização. Uma montagem incorrecta poderá ocasionar choques eléctricos quando se utiliza a torradeira.
- Use este aparelho apenas para o fim a que se destina, conforme descrito neste manual. Não use acessórios não recomendados pela Philips Electronics Ltd. para evitar incêndios, choques eléctricos ou ferimentos.
- Não use no exterior nem em locais onde esteja a ser administrado exigénio ou na presença de explosivos e/ou fumos inflamáveis.
- Não deixe o fio suspenso para fora da mesa ou da bancada e evite o seu contacto com superfícies quentes.
- Deixe a torradeira arrefecer por completo antes de a arrumar.
- Não coloque sobre ou perto de fogões a gás ou eléctricos ou sobre um forno quente.
- Não utilize a torradeira sem colocar correctamente o tabuleiro das migalhas. O tabuleiro das migalhas deve estar sempre limpo para evitar o perigo de incêndio.
- Alimentos muito grandes, embalagens de alumínio ou utensílios não devem ser introduzidos na torradeira para não se correr o risco de pegar fogo ou provocar choques.
- Se a torradeira for tapada ou tocar em material inflamável, como cortinas, paredes, etc., quando estiver em funcionamento poderá ocorrer um incêndio. Não trabalhe com a torradeira dentro de armários fechados. O pão pode queimar-se.
- Não tente retirar a comida presa com a torradeira ligada. Desligue primeiro da corrente e deixe arrefecer completamente antes de remover com cuidado o que estiver a causar a obstrução. Não se sirva de facas ou de objectos agudos semelhantes para não correr o risco de danificar as resistências.
- Não limpe com esfregões abrasivos. O esfregão pode soltar algumas falhas que, em contacto com as partes eléctricas, poderão provocar um choque eléctrico.
- Este aparelho destina-se APENAS a uma utilização doméstica; não deve ser usado para fins comerciais ou industriais.
- Nunca deixe a torradeira a trabalhar sozinha. Desligue-a após cada utilização.

### AVISO:

- Esta torradeira serve APENAS PARA TORRAR PÃO. Outros ingredientes, como bolos com cobertura ou recheio poderão provocar fogo, choque eléctrico ou ferimentos.
- Se observar chamas ou fumos, desligue imediatamente da corrente.

## Características

Paredes frias  
 Aberturas extra largas  
 Elevação extra  
 Elevador  
 Botão de cancelamento (modelos: HD2524/2526/2528/2529/2544/2546/2548/2549)  
 Posição de cancelamento (mod. HD2525/2545)  
 Botão de descongelação (modelos: HD 2528/2529/2548/2549)  
 Posição de descongelação (mod. HD2524/2525/2544/2545)  
 Botão para baguettes (modelos: HD2525/2528/2529/2545/2548/2549)  
 Posição de reaquecimento  
 Controlo do grau de torragem  
 Tabuleiro das migalhas destacável  
 Aquecimento de pãezinhos ((HD 2526/2529/2546/2549)  
 Enrolador para o fio  
 Desligar automático

## Torrar pão

- 1) Coloque em local seguro, afastada de fontes de calor ou perigo de incêndio, como cortinas, e ligue a ficha à tomada (fig. 1).  
 O comprimento do fio pode ser ajustado enrolando-o à volta dos suportes na base da torradeira.
- 2) Coloque uma ou duas fatias de pão na torradeira (HD2524/2525/2526/2528/2529) ou o máximo de quatro nos modelos HD2544/2545/2546/2548/2549.
- 3) Selecciono o grau de torragem desejado. O sensor da temperatura e o temporizador eléctrico permitem uma torragem uniforme (fig. 2).  
 Selecciono uma regulação baixa (1-2) se quiser o pão ligeiramente torrado e uma regulação alta (5-7) se gostar do pão mais torrado.

NOTA: Quando quiser fazer uma série de torradas não precisa de reajustar o controlo do grau de torragem.

- 4) Puxe o elevador para baixo para ligar a torradeira. O elevador só fica em baixo se a torradeira estiver ligada à corrente (fig. 3).

NOTA: De início as resistências da torradeira poderão libertar um cheiro desagradável quando aquecem. É perfeitamente normal em aparelhos novos.

- 5) As torradas saltam automaticamente quando ficam prontas e as resistências desligam-se.

Nunca deixe a torradeira sozinha em funcionamento.

As partes metálicas da torradeira aquecem durante a utilização. Tenha o cuidado de não lhes tocar.

- A torradeira desliga-se automaticamente. Se quiser, poderá interromper o processo e fazer saltar o pão em qualquer altura. Basta premir o botão 'Cancel' (em todos os modelos, excepto HD2525/2545) ou seleccionar a posição 'Cancel' (apenas nos mod. HD2525/HD2545).
- Para retirar pedaços pequenos, pode subir o elevador da torradeira um pouco mais para cima.
- Se o pão ficar preso na torradeira: desligue a ficha da corrente, deixe a torradeira arrefecer por completo e em seguida retire cuidadosamente o pão. Não se sirva de objectos metálicos e evite tocar nas peças metálicas da torradeira.
- Não toste pão que já tenha manteiga.
- Não toste pão cortado demasiado fino ou fatias partidas ou muito pequenas, como mini-baguettes, cacetinhos, pãezinhos tipo tostas para cocktail, gressinos, etc.

## Torrar pão congelado

Modelos HD2528, 2529, 2548, 2549:

- 1) Siga as instruções 1, 2 e 3 do capítulo "Torrar pão". Puxe o elevador para baixo e prima o botão 'Defrost' (fig. 4).

Modelos HD2524, 2525, 2526, 2544, 2545, 2546:

- 2) Siga as instruções 1, 2 e 3 do capítulo "Torrar pão". Seleccione a posição 'Defrost' ❄ e puxe o elevador para baixo (fig. 5).

## Torrar cacetinhos e baguetes

- 1) Corte o cacete ou a baguete ao meio.
  - 2) Coloque as metades na torradeira com os lados a torrar virados para a resistência do meio.
  - 3) Siga as instruções 1, 2 e 3 do capítulo "Torrar pão". Puxe o elevador para baixo e prima o botão 'Bagel' (fig. 6).
- Apenas nos mod. HD2525, 2528, 2529, 2545, 2548, 2549.

## Reaquecer pão torrado

- 1) Siga as instruções 1 e 2 do capítulo "Torrar pão" e seleccione o grau de torragem na posição 'Reheat'. Ouvirá um clique. Puxe o elevador para baixo (fig. 7).

## Aquecer pãezinhos ou croissants

Apenas nos mod. HD2526, 2529, 2546, 2549.

- 1) Coloque a rede de aquecimento na torradeira.  
Nunca coloque os pãezinhos que vai aquecer directamente sobre a torradeira sem a rede de aquecimento para evitar estragos na torradeira.
- 2) Coloque os pãezinhos ou os croissants no centro da rede.  
Não aqueça mais do que 2 peças de cada vez.
- 3) Regule o controlo da torragem entre 2 e ☺, mas nunca acima de ☺.
- 4) Empurre o elevador para baixo para ligar a torradeira.

## Limpeza

- 1) Retire a ficha da tomada eléctrica.
- 2) Limpe a torradeira com um pano húmido. Não use esfregões abrasivos.

Nunca mergulhe dentro de água.

- 3) Retire as migalhas da torradeira puxando o tabuleiro de recolha para fora da torradeira (fig. 8).  
Não vire a torradeira de cabeça para baixo nem a sacuda para retirar as migalhas.

Importante: Para reduzir o perigo de incêndio, deverá retirar as migalhas da torradeira com regularidade.

- 4) O cabo de alimentação pode ser enrolado à volta dos suportes existentes na base da torradeira (fig. 1).

**Informações e assistência**

Se necessitar de informações ou se tiver algum problema, por favor consulte a página da Philips em [www.philips.com](http://www.philips.com) ou contacte o Centro de Informação ao Consumidor Philips do seu País (os números de telefone encontram-se no folheto da garantia mundial). Se não existir um Centro de Informação ao Consumidor no seu país, dirija-se a um agente Philips ou contacte o Departamento de Service da Philips Domestic Appliances and Personal Care BV.

## Viktig

Ved bruk av elektriske apparater bør det alltid treffes grunnleggende sikkerhetstiltak, herunder følgende:

Les nøye gjennom hele brukerveiledningen før apparatet tas i bruk.

- Ikke berør varme overflater. Løft apparatet etter håndtakene.
- For å unngå elektrisk støt må verken ledningen, støpselet eller apparatet senkes i vann eller annen væske.
- Apparatet må ikke brukes av eller i nærheten av barn uten tilsyn.
- Trekk støpselet ut når apparatet ikke er i bruk, og når det skal rengjøres. La apparatet avkjøles før deler settes på eller tas av, og før apparatet rengjøres.
- Når apparatet skal kobles fra, må De kontrollere at hendelen er oppe før De trekker støpselet ut av stikkkontakten. Fjern støpselet ved å ta tak i støpselets hoveddel og dra det ut av stikkkontakten. Ikke dra i eller vri ledningen for å trekke støpselet ut.
- Apparatet må ikke brukes hvis ledningen eller støpselet er skadet, hvis det ikke fungerer som det skal, hvis det har falt i bakken eller er skadet, eller hvis det har falt i vannet. For å unngå fare for elektrisk støt må apparatet ikke demonteres, men returneres til nærmeste autoriserte serviceverksted for undersøkelse, reparasjon eller justering. Se garantiheftet for informasjon om hvor nærmeste autoriserte Philips-servicenter befinner seg. Feilmontering kan medføre fare for elektrisk støt ved bruk av brødristeren.
- Apparatet må bare brukes til det formålet det er tiltenkt ifølge beskrivelsen i denne brukerveiledningen. Bruk ikke tilbehør som ikke er anbefalt av Philips Electronics Ltd, da det kan føre til brann, elektrisk støt eller skade.
- Må ikke brukes utendørs, på steder der det gis oksygen, eller i nærheten av eksplosiv og/eller brennbar gass.
- Ikke la ledningen henge over kanten av bordet eller kjøkkenbenken, og ikke la den komme i kontakt med varme overflater.
- La brødristeren avkjøles helt før den settes bort.
- Ikke sett den på eller nær varme gasskokeplater eller elektriske kokeplater, eller i en varm stekeovn.
- Ikke bruk brødristeren uten å ha plassert smulebrettet riktig. Manglende rengjøring av smulebrettet kan medføre brannfare.
- For store matstykker, metallfoliepakker eller redskaper må ikke settes eller stikkes inn i brødristeren, da det kan innebære fare for brann eller elektrisk støt.
- Brann kan oppstå hvis brødristeren tildekkes av eller kommer i kontakt med brennbart materiale, som gardiner, vegger osv., under bruk. Må ikke brukes under veggskap. Brødet kan begynne å brenne.
- Ikke forsøk å fjerne matrester så lenge brødristerens støpsel er i stikkkontakten. Ta ut støpselet og la brødristeren avkjøles helt før det som har satt seg fast, fjernes. Bruk ikke kniv eller andre skarpe verktøy, da dette kan føre til skade på varmeelementene.
- Ikke gjør rent med skurekluter av stålull. Stykker kan løsne fra skurekluten og komme i kontakt med strømførende deler, og dette medfører fare for elektrisk støt.
- Dette apparatet er beregnet BARE for private husholdninger; det skal ikke brukes til kommersielle eller industrielle formål.
- La aldri brødristeren være uten tilsyn når den brukes. Trekk støpselet ut etter hver gangs bruk.

### ADVARSEL:

- Denne brødristeren er BARE BEREGNET PÅ BRØD. Andre matvarer, som bakverk med glasure eller fyll, kan forårsake brann, elektrisk støt eller skade.
- Trekk umiddelbart ut støpselet hvis det oppstår flammer eller røykutvikling.

## Funksjoner, egenskaper og komponenter

Kaldvegg  
 Ekstra brede slisser  
 Ekstra løfteposisjon  
 Hende

Avbruddsknapp (type HD2524/2526/2528/2529/2544/2546/2548/2549)  
 Avbruddsinnstilling (type HD2525/2545)  
 Opptiningsknapp (type HD2528/2529/2548/2549)  
 Opptiningsinnstilling (type HD2524/2525/2544/2545)  
 Bagel-knapp (type HD2525/2528/2529/2545/2548/2549)  
 Gjenoppvarmingsinnstilling  
 Bruningskontroll  
 Avtakbart smulebrett  
 Bollevarmer (HD2526/2529/2546/2549)  
 Oppbevaringsrom for ledning  
 Automatisk utkobling

## Risting av brød

1) Sett apparatet på et trygt sted, på avstand fra brannkilder som gardiner, og sett støpselet i stikkontakten (fig. 1).

De kan justere lengden på ledningen ved å tvinne en del av den rundt brakettene nederst på apparatet.

2) Plasser én eller to brødkiver i en brødrister av type HD2524/2525/2526/2528/2529 eller maksimalt fire i en brødrister av type HD2544/2545/2546/2548/2549.

3) Velg ønsket bruningsinnstilling. Temperatursensoren og det elektroniske tidsuret gir jevn risting av brødet (fig. 2).

Velg en lav innstilling (1-2) for lett ristet brød og en høy innstilling (5-7) for et mørkt resultat.

NB Når De rister flere skiver brød etter hverandre, er det ikke nødvendig å justere bruningsinnstillingen.

4) Skyv ned hendelen for å slå på apparatet. Hendelen vil bare holde seg nede hvis apparatet er koblet til en stikkontakt (fig. 3).

NB I begynnelsen kan brødristerens varmeelementer avgi en ubehagelig lukt når de varmes opp. Dette er normalt for et nytt apparat.

5) Brødet spretter automatisk opp når det er ferdig ristet, og brødristerens varmeelementer slås av.

Bruk aldri brødristeren uten tilsyn.

Brødristerens metalldele blir varme under bruk. Pass på at De ikke berører dem.

- Brødristeren slås av automatisk. De kan stoppe brødristeprosessen og få brødet til å sprette opp når som helst ved å trykke på avbruddsknappen (alle typer unntatt HD2525/2545) eller ved å velge avbruddsinnstillingen (bare type HD2525/HD2545).
- Om nødvendig kan De løfte hendelen litt til for å fjerne mindre stykker.
- Hvis brødet blir sittende fast i brødristeren: Trekk ut støpselet fra stikkontakten, la brødristeren avkjøles helt og fjern så forsiktig brødet fra brødristeren. Ikke bruk redskaper av metall for å gjøre dette, og unngå å berøre brødristerens metalldele.
- Rist ikke påsmurte brødkiver.
- Rist ikke svært tynne eller oppdelte brødkiver eller svært små stykker, for eksempel mini-bagetter, mini-bagels, brød av kanapéstørrelse, pinnebrød osv.

## Risting av frossent brød

Type HD2528, 2529, 2548, 2549:

1) Følg instruksjonene 1, 2 og 3 i avsnittet Risting av brød. Skyv ned hendelen, og trykk deretter på opptiningsknappen (fig. 4).



Type HD2524, 2525, 2526, 2544, 2545, 2546:

- 2) Følg instruksjonene 1, 2 og 3 i avsnittet Risting av brød. Velg opptiningsinnstillingen ✖, og skyv deretter ned hendelen (fig. 5).

### Riste bagels og bagetter

- 1) Skjær bagelen eller bagetten i to.
- 2) Sett disse halvdelene i brødristeren med siden som skal ristes, mot risterens midtre varmelement.
- 3) Følg instruksjonene 1, 2 og 3 i avsnittet Risting av brød. Skyv ned hendelen, og trykk deretter på bagel-knappen (fig. 6).

Bare type HD2525, 2528, 2529, 2545, 2548, 2549.

### Gjenoppvarming av ristet brød

- 1) Følg instruksjonene 1 og 2 i avsnittet Risting av brød, og sett bruningskontrollen på gjenoppvarmingsinnstillingen. Du vil høre et klikk. Skyv deretter ned hendelen (fig. 7).

### Varme opp rundstykker/boller eller croissanter

Bare type HD2526, 2529, 2546, 2549:

- 1) Monter oppvarmingsstativet fast på brødristeren. Ikke legg rundstykkene som skal varmes, direkte på brødristeren, da dette kan skade risteren.
- 2) Legg rundstykkene eller croissantene midt i stativet. Varm ikke opp mer enn 2 stykker om gangen.
- 3) Sett bruningskontrollen til mellom 2 og ☺, men ikke høyere enn ☺.
- 4) Skyv hendelen ned for å slå på apparatet.

### Rengjøring

- 1) Trekk støpselet ut av stikkkontakten.
- 2) Tørk av brødristeren med en fuktig klut. Ikke bruk rengjøringsmidler med slippeffekt.

Senk aldri apparatet i vann.

- 3) Fjern smuler fra apparatet ved å skyve det avtakbare smulebrettet ut av brødristeren (fig. 8).

Hold ikke apparatet opp ned, og rist ikke på det for å fjerne smulene.

Viktig: Fjern smuler ofte fra brødristeren for å redusere faren for brann.

- 4) Ledningen kan stues bort ved å tvinne den rundt brakettene nederst på brødristeren (fig. 1).

### Informasjon og service

Hvis De trenger service eller informasjon, kan De se Philips' Web-område på [www.philips.com](http://www.philips.com) eller kontakte Philips Kundetjeneste (se telefonnumre i garantiheftet). Hvis det ikke er noe Philips Kundetjeneste-senter i landet hvor De befinner Dem, kan De kontakte Deres lokale Philips-forhandler eller serviceavdelingen ved Philips Domestic Appliances and Personal Care BV.

## Viktigt

När du använder elektriska apparater ska du alltid iaktta säkerhetsföreskrifterna, inklusive följande:

Läs alla anvisningar innan du använder brödrosten.

- Rör inte vid de varma ytorna. Lyft rosten i handtagen.
- För skydd mot elektrisk stöt låt inte elsladden, kontakten eller rosten komma i kontakt med vatten eller annan vätska.
- Noggrann övervakning är nödvändigt när rosten används av barn eller i närheten av barn.
- Ta ut stickkontakten ur väggurtaget när rosten inte används. Låt rosten svalna före borttagning av delar eller vid rengöring.
- Innan du tar ut stickkontakten ska rosten vara i det upphöjda läget. Ta tag i stickkontakten och dra ut den. Dra eller ryck aldrig i sladden.
- Använd inte rosten om sladden eller kontakten är skadad, om den inte fungerar som den ska eller om den har tappats i golvet eller i vatten. För att eliminera risken för elektriska stötar får du inte ta isär den själv. Lämna i stället in den till närmaste auktoriserade serviceombud för undersökning, reparation och/eller justering. Vid felaktig behandling av rosten finns det risk för elektriska stötar vid användning.
- Använd endast rosten till det den är avsedd för, enligt beskrivningen i den här manualen. Använd inga tillbehör som inte har rekommenderats av Philips, eftersom brand, elektriska stötar och/eller skador annars kan uppkomma.
- Använd den inte utomhus och inte heller i närheten av syrgas, eller av explosiva och lättantändliga gaser.
- Låt inte sladden hänga ner utanför bordsskivor eller bänkar, och låt den inte komma i kontakt med varma ytor.
- Låt rosten svalna helt och hållet innan du ställer undan den för förvaring.
- Ställ den inte nära en varm gas- eller elspis, eller i en varm ugn.
- Använd inte rosten om inte smulbrickan sitter som den ska. Om inte smulbrickan görs ren som den ska kan brand uppstå.
- För mycket bröd, metallfolieförpackningar eller verktyg får inte föras ner i rosten eftersom det medför stor risk för brand och elektriska stötar.
- Brand kan uppstå om rosten täcks eller kommer nära antändligt material såsom gardiner, väggar m.m. när den används. Använd den inte under skåp. Brödet kan börja brinna.
- Försök inte ta bort bröd som fastnat med rosten ansluten till elnätet. Ta ut stickkontakten och låt rosten svalna helt och hållet innan du försiktigt tar bort det som fastnat. Använd inte kniv eller annat vasst föremål eftersom de kan skada värmeslingorna inuti rosten.
- Gör inte ren rosten med stålull eller liknande. Metalldelar kan lossna och komma i kontakt med elektriska delar, vilket kan ge upphov till elektriska stötar.
- Denna brödrost är ENDAST avsedd för användning i hushåll. Den är inte avsedd för kommersiellt eller industriellt bruk.
- Håll alltid rosten under uppsikt vid användning. Ta ut stickkontakten efter användning.

### VARNING!

- Den här rosten är ENDAST AVSEDD FÖR BRÖD. Andra ingredienser som t. ex. bakverk med glasyr eller fyllning kan förorsaka elektriska stötar eller skador.
- Ta omedelbart ut kontakten om brand uppstår, eller om det luktar rök.

## Egenskaper

Kalla yttersidor

Extra breda rostningsfack

Extra upphöjningsläge

Brödrostens spak

Stoppknapp (modellerna HD2524/2526/2528/2529/2544/2546/2548/2549)

Stoppinställning (modellerna HD2525/2545)

Upptiningsknapp (modellerna HD 2528/2529/2548/2549)  
 Upptiningsinställning (modellerna HD2524/2525/2544/2545)  
 Bagelknapp (modellerna HD2525/2528/2529/2545/2548/2549)  
 Återuppvärmningsinställning  
 Rostningsinställning  
 Avtagbar smulbricka  
 Bullvärmare (modellerna HD 2526/2529/2546/2549)  
 Sladdvinda  
 Automatisk avstängning

## Rosta bröd

- 1) Ställ rosten på en plats med säkert avstånd till sådant antändligt material som gardiner och anslut sladden till rostens eluttag (fig. 1).  
 Du kan justera längden på sladden genom att linda den runt fästena på rostens undersida.
- 2) Lägg i en eller två brödskivor i brödrostar av modellerna HD2524/2525/2526/2528/2529 eller högst fyra i modellerna HD2544/2545/2546/2548/2549.
- 3) Välj önskad rostningsinställning. Temperatursensorn och den elektroniska timern ger ett jämnt rostningsresultat (fig. 2).  
 Välj en låg inställning (1-2) för lätt rostat bröd och en hög inställning (5-7) för mörk rostning.

OBS! När du rostar en serie av skivor så behöver du inte justera rostningsinställningen.

- 4) Tryck ner spaken för att starta rostningen. Den stannar bara nere om rosten är ansluten till elnätet (fig. 3).

OBS: När brödrosten är ny kan det lukta en aning otrevligt från värmeslingorna när de värms upp. Det är helt normalt.

- 5) Brödet poppar upp automatiskt när det är klart, och rosten stänger av värmeslingorna.

Lämna aldrig rosten utan uppsikt när den används.

Rostens metalldelar blir varma vid användning. Var försiktig och rör inte vid de delarna.

- Rosten stängs av automatiskt. Du kan stoppa rostningen och poppa upp brödet när du vill genom att trycka på stoppknappen (alla modeller utom HD2525/2545), eller genom att välja stoppinställning (endast modellerna HD2525/HD2545).
- Om du vill ta bort mindre brödbitar kan du föra upp spaken något högre.
- Gör så här om bröd fastnar i rosten: ta ut stickkontakten ur vägguttaget, låt rosten svalna helt och hållet och ta sedan försiktigt ut brödet. Använd inte metallföremål och undvik att röra vid metalldelarna inuti rosten.
- Rosta aldrig bröd med smör på.
- Rosta aldrig extremt tunna eller trasiga brödskivor eller mycket små skivor, t.ex. mini-baguetter, mini-bagels, små cocktailstora brödbitar, brödpinnar etc.

## Rosta fryst bröd

Modellerna HD2528, 2529, 2548, 2549:

- 1) Följ anvisningarna 1, 2 och 3 i avsnittet Rosta bröd. Tryck ner spaken och tryck sedan på upptiningsknappen (fig. 4).

Modellerna HD2524, 2525, 2526, 2544, 2545, 2546:

- 2) Följ anvisningarna 1, 2 och 3 i avsnittet Rosta bröd. Välj upptiningsinställningen ❄ och tryck sedan ner spaken (fig. 5).

## Rosta bagels och bagetter

- 1) Dela en bagel eller bagett på mitten.
  - 2) Lägg de delade halvorna i rosten med den sida som ska rostas mot de mittersta värmeslingorna inuti rosten.
  - 3) Följ anvisningarna 1, 2 och 3 i avsnittet Rosta bröd. Tryck ner spaken och tryck sedan på bagelknappen (fig. 6).
- Endast modellerna HD2525, 2528, 2529, 2545, 2548, 2549.

## Återuppvärma rostade bröd

- 1) Följ anvisningarna 1 och 2 i avsnittet Rosta bröd, och ställ rostningskontrollen på återuppvärma bröd. Ett klick hörs. Tryck sedan ner spaken (fig. 7).

## Värma upp småbröd eller croissanter

Endast modellerna HD2526, 2529, 2546, 2549:

- 1) Montera ställningen för uppvärmning av småbröd ordentligt på brödrosten. Lägg aldrig bullar som ska värmas på rosten utan att värmegallret är monterat. Rosten kan annars skadas.
- 2) Placera småbröden eller croissanterna mitt på ställningen. Värm inte upp mer än två åt gången.
- 3) Ställ in rostningskontrollen på mellan 2 och ☺, men aldrig högre än ☺.
- 4) Tryck ned spaken för att starta rostningen.

## Rengöring

- 1) Ta ut kontakten ur eluttaget.
  - 2) Gör ren rosten med en fuktad trasa. Använd inga nötande medel.
- Sänk aldrig ned rosten i vatten.
- 3) Ta bort smulor från rosten genom att skjuta ut den borttagbara smulbrickan ur rosten (fig. 8).
- Vänd inte rosten upp och ned och skaka den inte för att få bort brödsmluror.
- Viktigt: Töm smulbrickan ofta för att inte brand ska uppstå.
- 4) Du kan vinda upp sladden runt hållarna på rostens undre del (fig. 1).

## Garanti och service

Om du behöver service eller information, eller om du har ett problem, ska du söka upp Philips webbsida på adressen [www.philips.com](http://www.philips.com), eller kontakta Philips kundtjänst i ditt land (rätt telefonnummer finner du i världsgarantibroschyren). Om det inte finns någon kundtjänst i ditt land, ska du vända dig till din lokala återförsäljare, eller kontakta serviceavdelningen på Philips Domestic Appliances and Personal Care BV.

## Tärkeää

Lue käyttöohje ennen laitteen käyttöönottoa.

Tarkasta ennen laitteen käyttöönottoa, että sen jännitemerkintä vastaa paikallista verkkojännitettä.

- Älä koske kuumiin pintoihin. Nosta laitetta vain kahvoista.
- Älä upota virtajohtoa, pistoketta tai laitetta veteen, sillä voit saada sähköiskun.
- Tarkka valvonta on tarpeen, kun laitetta käytetään lasten lähellä tai se annetaan lasten käsiin.
- Irrota virtajohto pistorasiasta, kun laitetta ei käytetä tai kun se pitää puhdistaa. Anna laitteen jäähtyä ennen kuin asennat tai irrotat osia tai puhdistat laitteen.
- Varmista, että leivännostin on yläasennossa, ennen kuin irrotat virtajohdon pistorasiasta. Tartu pistokkeeseen ja vedä se irti pistorasiasta. Älä koskaan väännä tai kierrä virtajohtoa.
- Älä käytä laitetta, jos virtajohto tai sen pistoke on vahingoittunut, jos laite ei toimi kunnolla tai jos laite on pudotettu lattialle tai veteen tai se on muuten vahingoittunut. Sähköiskun vaaran välttämiseksi älä yritä purkaa paahdinta, vaan vie se lähimpään valtuutettuun huoltoon tarkastettavaksi, korjattavaksi tai säädettäväksi. Katso lähimmän Philips-huollon sijainti takuulehtisestä. Paahtimen kokoaminen virheellisesti saattaa aiheuttaa sähköiskun vaaran käytön aikana.
- Käytä tätä laitetta vain sen alkuperäiseen tarkoitukseen, jota kuvataan tässä oppaassa. Liitä siihen ainoastaan Philips Electronics Ltd:n suosittelemiä lisävarusteita, sillä muut lisävarusteet voivat aiheuttaa tulipalon, sähköiskun tai henkilövahinkojen vaaran.
- Älä käytä laitetta ulkona tai tiloissa, joissa käsitellään hapetta tai joiden ilmassa on räjähtäviä tai tulenarkoja kaasuja.
- Älä anna virtajohdon riippua pöydän reunan yli äläkä anna sen koskettaa kuumia pintoja.
- Anna paahtimen jäähtyä viileäksi ennen kuin laitat sen kaappiin.
- Älä aseta laitetta kuuman kaasu- tai sähkölieden lähelle tai päälle tai kuumaan uuniin.
- Älä käytä paahdinta, ellei murualusta ole kunnolla paikallaan. Murualustan jättäminen puhdistamatta voi aiheuttaa tulipalon vaaran.
- Paahtimeen ei saa työntää liian paksuja viipaleita, foliopakkauksia eikä ruokailuvälineitä, sillä ne voivat aiheuttaa tulipalon tai sähköiskun vaaran.
- Tulipalon vaara syntyy, jos paahtimen yläpuolella tai sivulla on käytön aikana tulenarkaa materiaalia, kuten verho tai seinä. Älä käytä paahdinta seinäkaapin alla. Leipä voi syttyä palamaan.
- Älä yritä poistaa juuttunutta leipää silloin, kun virtajohto on kytketty. Irrota virtajohto ja anna paahtimen jäähtyä viileäksi ennen kuin irrotat esteen. Älä käytä veistä tai vastaavaa terävää työkalua, koska se voi vahingoittaa kuumennuselementtejä.
- Älä puhdista paahdinta teräsvillalla. Siitä voi irrota metallihiukkasia, jotka aiheuttavat jännitteisiä osia koskettaessaan sähköiskun vaaran.
- Tämä laite on tarkoitettu VAIN kotikäyttöön, ei kaupallisiin eikä teollisiin tarkoituksiin.
- Älä koskaan jätä paahdinta ilman valvontaa käytön aikana. Irrota virtajohto käytön jälkeen.

### VAROITUS

- Tämä paahdin on tarkoitettu VAIN LEIVÄLLE. Muut ruoka-aineet, kuten kuorrutetut tai täytetyt leivonnaiset, voivat aiheuttaa tulipalon, sähköiskun tai muita vahinkoja.
- Irrota pistoke pistorasiasta heti, jos huomaat palon tai savua.

## Ominaisuudet

Kylmät kyljet  
 Isot paahtoaukot  
 Korkea nostoasento  
 Leivännostin  
 Keskeytyspainike (mallit HD2524/2526/2528/2529/2544/2546/2548/2549)  
 Keskeytysasento (mallit HD2525/2545)  
 Sulatuspainike (mallit HD 2528/2529/2548/2549)

Sulatusasento (mallit HD2524/2528/2544/2548)  
 Rinkiläpainike (mallit HD2525/2528/2529/2545/2548/2549)  
 Uudelleenlämmitysasento  
 Paahtoasteenvalitsin  
 Irrotettava murualusta  
 Sämpylälämmitin (mallit HD 2526/2529/2546/2549)  
 Virtajohton lokero  
 Automaattinen virrankatkaisu

## Leivän paahtaminen

1) Sijoita laite turvalliseen paikkaan, kauas verhoista ja muista tulenaroista pinoista, ja kytke virtajohto pistorasiaan (kuva 1).

Voit muuttaa virtajohton pituutta kierämällä osan johdosta laitteen pohjassa olevien pidikkeiden ympäri.

2) Laita paahtimeen HD2524/2525/2526/2528/2529 yksi tai kaksi leipäviipaletta tai paahtimeen HD2544/2545/2546/2548/2549 enintään neljä viipaletta.

3) Valitse paahtoasteasetus. Lämpötila-anturi ja ajastin varmistavat tasaiset paahtotulokset (kuva 2).

Valitse pienempi asento (1-2) vaaleaa paahtotulosta varten ja suurempi asento (5-7) tummaa paahtotulosta varten.

HUOMAUTUS: Jos paahtat useita leipäviipaleita peräkkäin, paahtoastetta ei tarvitse säätää uudelleen.

4) Paina leivännostin alas, jotta laite käynnistyy. Leivännostin lukkiutuu ala-asentoon vain, jos virtajohto on kytketty pistorasiaan (kuva 3).

HUOMAUTUS: Kuumennuselementeistä voi tulla epämiellyttävää hajua, kun paahtinta käytetään ensimmäisen kerran. Tämä on normaalia uudessa laitteessa.

5) Kun leipäviipaleet ovat paahtuneet, ne ponnahtavat automaattisesti ylös ja kuumennuselementtien virta katkeaa.

Älä koskaan jätä paahtinta toimimaan ilman valvontaa.

Paahtimen metalliosat kuumenevat käytön aikana. Varo koskemasta niihin.

- Paahtimen virta katkeaa automaattisesti. Voit keskeyttää paahtamisen ja ponnauttaa leipäviipaleet ulos milloin tahansa painamalla keskeytyspainiketta (muut mallit paitsi HD2525/2545) tai valitsemalla keskeytysasennon (vain mallit HD2525/HD2545)
- Paahtimessa on pieniä viipaleita varten leivännostin, joka kohottaa viipaleet hieman korkeammalle.
- Jos viipale juuttuu paahtimeen, irrota virtajohto pistorasiasta, anna paahtimen jäähtyä ja irrota viipale varovasti. Älä käytä metalliesineitä ja vältä koskemasta paahtimen metalliosiin.
- Älä paahta voideltuja leipäviipaleita.
- Älä paahta kovin ohuita tai murtuneita leipäviipaleita tai kovin pienikokoisia viipaleita, kuten minipatonkeja, minirinkeleitä tai cocktail-leipiä.

## Pakastetun leivän paahtaminen

Mallit HD2528, 2529, 2548, 2549:

1) Toimi samoin kuin kohdan Leivän paahtaminen vaiheissa 1, 2 ja 3. Paina leivännostin alas ja paina sitten sulatuspainiketta (kuva 4).

Mallit HD2524, 2525, 2526, 2544, 2545, 2546:

- 2) Toimi samoin kuin kohdan Leivän paahtaminen vaiheissa 1, 2 ja 3. Valitse sulatusasento ✳ ja paina sitten leivännostin alas (kuva 5).

### Rinkeliä ja patonkia paahtaminen

- 1) Leikkaa rinkeli tai patonki halki.
  - 2) Aseta puolikkaat paahtoaukkoon paahtettava puoli paahtimen keskielelementtiin päin.
  - 3) Toimi samoin kuin kohdan Leivän paahtaminen vaiheissa 1, 2 ja 3. Paina leivännostin alas ja paina sitten rinkelipainiketta (kuva 6).
- Vain mallit HD2525, 2528, 2529, 2545, 2548, 2549.

### Paahtetun leivän uudelleenlämmittäminen

- 1) Toimi samoin kuin kohdan Leivän paahtaminen vaiheissa 1 ja 2 ja aseta paahtoasteenvalitsin uudelleenlämmitysasentoon. Kuulet naksahduksen. Paina sitten leivännostin alas (kuva 7).

### Sämpylöiden tai voisarvien lämmittäminen

Vain mallit HD2526, 2529, 2546, 2549:

- 1) Kiinnitä lämmitysteline tukevasti paahtimeen. Älä koskaan laita lämmitettäviä sämpylöitä suoraan paahtimen päälle ilman telinettä, ettei paahtin vahingoitu.
- 2) Aseta sämpylät tai voisarvet telineen keskelle. Lämmitä kerralla enintään 2 kappaletta.
- 3) Aseta paahtoasteenvalitsin asentojen 2 ja ☺ väliin, ei kuitenkaan asennon ☺ yli.
- 4) Käynnistä laite painamalla leivännostin alas.

### Puhdistaminen

- 1) Irrota virtajohto pistorasiasta.
  - 2) Puhdista paahtin kostealla liinalla. Älä käytä hankaavia puhdistusaineita.
- Älä upota laitetta veteen.
- 3) Poista leivänmurut laitteesta vetämällä irrotettava murualusta ulos (kuva 8). Älä poista muruja kääntämällä laite ylösalaisin tai ravistamalla sitä.
- Tärkeää: Poista murut paahtimesta säännöllisesti tulipalon vaaran välttämiseksi.
- 4) Voit säilyttää virtajohdon paahtimen pohjassa olevien pidikkeiden ympäri kierrettynä (kuva 1).

### Takuu ja huolto

Jos haluat lisätietoja tai laitteessa ilmenee ongelmia, katso Philipsin Web-sivuja osoitteesta [www.philips.com](http://www.philips.com) tai ota yhteys Philipsin asiakaspalveluun (puhelinnumero löytyy takuulehtisestä). Voit myös kääntyä lähimmän Philips-kauppiiaan puoleen tai ottaa suoraan yhteyden Hollantiin Philips Domestic Appliances and Personal Care BV:n Service-osastoon.

**Vigtigt**

Ved anvendelse af elektriske apparater skal man altid følge de almindelige sikkerhedsforholdsregler, incl. følgende:

Læs brugsvejledning og instruktioner, før der slutes strøm til apparatet.

- Rør ikke ved de varme overflader/dele. Løft kun apparatet ved at holde i grebene.
- For at sikre sig mod elektrisk stød, må ledning, stik eller apparat aldrig kommes ned i vand eller anden væske.
- Hold ekstra opsyn med apparatet, når der er børn i nærheden.
- Tag altid stikken ud af stikkontakten, når apparatet ikke er i brug, og inden det gøres rent. Apparatet skal være afkølet, inden der aftages/påsættes dele, og inden det rengøres.
- Når stikket tages ud af stikkontakten, skal glidehåndtaget være oppe. Tag altid kun fat i selve stikket. Træk aldrig i selve ledningen.
- Apparatet må ikke bruges, hvis ledning eller stik er beskadiget - hvis det ikke fungerer korrekt - hvis det har været tabt eller er beskadiget - eller hvis det har været helt eller delvist nede i vand. Forsøg aldrig selv at adskille apparatet. I tilfælde af eftersyn/reparation, indleveres apparatet til Philips eller autoriseret Philips værksted, da en ufaglig eller dårlig reparation kan resultere i elektrisk stød ved brug af brødristeren.
- Apparatet må kun anvendes til dets oprindelige formål, som beskrevet i denne brugsvejledning. Brug ikke tilbehør eller dele, som ikke er anbefalet af Philips Electronics Ltd., da det vil udgøre en risiko for brand, elektrisk stød eller legemesbeskadigelse.
- Apparatet er udelukkende beregnet til brug indendørs og aldrig i nærheden af brandfarlige/let antændelige luftarter/gasser.
- Lad aldrig ledningen hænge ud overbordkant eller hylde, og sørg for at den ikke kommer i berøring med varme overflader.
- Brødristeren skal være helt afkølet, inden den stilles væk.
- Må ikke anbringes på eller i nærheden af et varmt gasblus, en varm kogeplade eller i en varm ovn.
- Brug ikke brødristeren uden korrekt isat krummebakke. Undlader man at tømme/rende krummebakken, risikerer man, at de ophobede krummer antændes.
- For at undgå risiko for brand og elektrisk stød, må der aldrig kommes for store stykker brød, metalfolieindpakninger eller nogen form for køkkenredskaber ned i brødristeren.
- På grund af brandfare, må brødristeren ikke anvendes i umiddelbar nærhed af brandbare materialer - gardiner ell. lign. - eller lige under overskabe.
- Forsøg ikke at tage fastsiddende brød ud, mens der er strøm til apparatet. Tag først stikket ud af stikkontakten og lad brødristeren afkøle. Brug ikke skarpe eller spidse knive eller redskaber, da dette kan beskadige varmelegemerne.
- Brug ikke ståluldssvampe til rengøring, da partikler herfra kan forårsage elektrisk stød, hvis de kommer i berøring med varmelegemerne.
- Dette apparat er UDELUKKENDE beregnet til almindeligt husholdningsbrug.
- Lad aldrig brødristeren være uden opsyn, når den er i brug. Tag stikket ud af stikkontakten efter brug.

**ADVARSEL:**

- Denne brødrister er UDELUKKENDE BEREGNET TIL RISTNING AF BRØD. Kommes der andre ingredienser ned i, f.eks. kager med glasur eller fyld, risikerer man, at de brænder, eller at man får elektrisk stød.
- Tag øjeblikkelig stikket ud af stikkontakten, hvis der observeres ild eller røg.

**Funktioner og finesser**

Udvendig "Cool Wall" overflade

Ekstra brede brødbåbninger

Ekstra-løft funktion

Glidehåndtag

Manuel afbryder-knap (type: HD2524/2526/2528/2529/2544/2546/2548/2549)

Afbryder-indstilling (type HD2525/2545)

Optønings-knap (type: HD2528/2529/2548/2549)

Optønings-indstilling (type HD2524/2525/2544/2545)

Download from [www.Somanuals.com](http://www.Somanuals.com). All Manuals Search And Download.



Bagel-knap (type: HD2525/2528/2529/2545/2548/2549)  
 Genopvarmnings-indstilling  
 Ristnings-kontrol  
 Aftagelig krummebakke  
 Bollerist (HD2526/2529/2546/2549)  
 Ledningsopbevaring  
 Auto-sluk

## Brødristning

- 1) Stil apparatet et sikkert sted, d.v.s. i sikker afstand fra letantændelige materialer som f.eks. gardiner. Sæt stikket i stikkontakten (og tænd).  
 Netledningens længde kan tilpasses ved at rulle overskydende ledning op omkring de små tappe i bunden af apparatet.
- 2) Læg 1 eller 2 stykker brød i brødristeren (type HD2524/2525/2526/2528/2529) eller max. 4 stykker i type HD2544/2545/2546/2548/2549.
- 3) Vælg den ønskede ristningsgrad. Temperatur-sensoren og den elektriske timer-funktion sikrer et altid ensartet resultat (fig. 2).  
 Vælg en lav indstilling (1-2) for let ristning eller en høj indstilling (5-7) for kraftigt ristning.  
 OBS: Rister man flere skiver lige efter hinanden, er det ikke nødvendigt at gen-indstille ristningsgraden.
- 4) Apparatet tændes ved at trykke glidehåndtaget ned. Glidehåndtaget bliver kun nede, hvis der er sluttet strøm til apparatet.  
 OBS: Første gang brødristeren anvendes, kan varmelegemerne afgive en ubehagelig lugt. Dette er helt normalt ved et nyt apparat.
- 5) Brødet springer automatisk op, så snart det er færdigt. Samtidig afbrydes der automatisk for varmelegemerne.

Lad aldrig brødristeren være uden opsyn, når den er i brug.

Brødristerens metaldele bliver varme under brug, så undgå berøring.

- Brødristeren slukker automatisk, men den kan også afbrydes manuelt på et hvilket som helst tidspunkt i processen ved tryk på afbryderknappen (alle typer undtagen HD2525/2545) eller ved at vælge afbryder-indstilling (kun type HD2525/2545).
- Mindre stykker er lettere at få fat i, hvis glidehåndtaget løftes lidt ekstra opad.
- Hvis brødet sætter sig fast i brødristeren, tages stikket ud af stikkontakten og brødristeren afkøles. Herefter kan brødet tages forsigtigt ud. Brug aldrig metalgenstande til dette og undgå berøring af brødristerens metaldele.
- Rist ikke brød, der er smurt med smør ell. lign.
- Rist ikke meget tynde, brækkede eller meget små skiver brød som mini-baguetter, mini-bagels, små canapeer, brødpinde ell. lignende.

## Ristning af frosset brød

Kun type HD2528, 2529, 2548, 2549:

- 1) Følg instruktionerne 1, 2 & 3 i afsnittet "Brødristning". Tryk glidehåndtaget ned og tryk derefter på optønings-knappen.

Kun type HD2524, 2525, 2526, 2544, 2545, 2546:

- 2) Følg instruktionerne 1, 2 & 3 i afsnittet "Brødristning". Vælg optønings-indstilling ✳ og tryk derefter glidehåndtaget ned (fig. 5).

## Bagels og Baquettes

- 1) Skær en bagel eller baquette igennem.
- 2) Læg de halverede stykker i brødristeren således, at den side, der skal ristes, vender ind mod midten af brødristeren.
- 3) Følg instruktionerne 1, 2 & 3 i afsnittet "Brødristning". Tryk glidehåndtaget ned og tryk derefter på Bagel-knappen (fig. 6).  
Kun type HD2525, 2528, 2529, 2545, 2548, 2549.

## Genopvarmning af ristet brød

- 1) Følg instruktionerne 1, 2 & 3 i afsnittet "Brødristning" og sæt ristningskontrollen på genopvarmnings-indstilling. Der høres et "klik". Tryk derefter glidehåndtaget ned (fig. 7).

## Boller og croissanter

Kun type HD2526, 2529, 2546, 2549:

- 1) Sæt "bolleristen" på brødristeren.  
Læg aldrig boller direkte oven på brødristeren uden påsat "bollerist", da dette kan beskadige apparatet.
- 2) Læg bollerne/croissanterne midt på bolleristen.  
Læg aldrig mere end 2 stykker på ad gangen.
- 3) Indstil ristnings-kontrollen mellem 2 og ☺, og aldrig højere end ☺.
- 4) Tænd apparatet ved at trykke glidehåndtaget ned.

## Rengøring

- 1) Tag stikket ud af stikkontakten.
- 2) Rengør brødristeren med en fugtig klud. Brug aldrig skræppe rengøringsmidler.

Kom aldrig apparatet ned i vand.

- 3) Træk krummebakken ud og fjern krummerne.  
Vend aldrig apparatet på hovedet for at ryste krummerne ud.

Vigtigt: For at mindske risikoen for brandfare, skal krummerne fjernes, inden de hober sig for meget op.

- 4) Ledningen kan opbevares ved at vikle den rundt om tappene i bunden af brødristeren (fig. 1).

## Reklamationsret og service

For alle yderligere oplysninger eller ved eventuelle problemer med apparatet henvises venligst til Philips hjemmeside på adressen: [www.philips.com](http://www.philips.com) eller det lokale Philips Kundecenter (telefonnumre findes i vedlagte "World-Wide Guarantee" folder). Hvis der ikke findes et kundecenter i dit land, bedes du venligst kontakte din lokale Philips forhandler eller Serviceafdelingen i Philips Domestic Appliances and Personal Care BV. Dette apparat opfylder de gældende EU-direktiver vedrørende sikkerhed og radiostøj.

## Σημαντικό

Όταν χρησιμοποιείτε ηλεκτρικές συσκευές, θα πρέπει να ακολουθείτε πάντα τα βασικά μέτρα ασφαλείας, που περιλαμβάνουν τα εξής:

Διαβάστε όλες τις οδηγίες πριν χρησιμοποιήσετε τη συσκευή.

- ▶ Μην ακουμπάτε τις ζεστές επιφάνειες. Σηκώστε τη συσκευή από τις λαβές.
- ▶ Για να προστατευθείτε από ηλεκτροπληξία, μη βυθίζετε το καλώδιο, το φιν ή τη συσκευή σε νερό ή σε οποιοδήποτε άλλο υγρό.
- ▶ Η στενή επίβλεψη είναι απαραίτητη όταν η συσκευή χρησιμοποιείται από ή κοντά σε παιδιά.
- ▶ Βγάλτε τη συσκευή από την πρίζα όταν δεν την χρησιμοποιείτε και πριν το καθάρισμα. Αφήστε τη να κρυώσει πριν βάλετε ή βγάλετε εξαρτήματα ή πριν το καθάρισμα της συσκευής.
- ▶ Για να την αποσυνδέσετε, βεβαιωθείτε ότι ο μοχλός της φρυγανιέρας είναι σε όρθια θέση, μετά βγάλτε το φιν από την πρίζα. Βγάλτε το φιν κρατώντας το από τη βάση του και βγάξοντάς το από την πρίζα. Μην τραβάτε ή μην στρίβετε το καλώδιο για να το βγάλετε από την πρίζα.
- ▶ Μη λειτουργείτε αυτή τη συσκευή με φθαρμένο καλώδιο ή φιν, αν δεν λειτουργεί κανονικά, αν έχει πέσει ή έχει φθαρεί, ή αν έχει πέσει σε νερό. Για να αποφύγετε τον κίνδυνο ηλεκτροπληξίας, μην αποσυναρμολογείτε τη συσκευή. Πηγαίστε τη φρυγανιέρα στο πλησιέστερο εξουσιοδοτημένο σέρβις για έλεγχο, επισκευή ή ρύθμιση. Δείτε στο έντυπο της εγγύησης που βρίσκεται το πλησιέστερο εξουσιοδοτημένο σέρβις της Philips. Η λανθασμένη συναρμολόγηση μπορεί να προκαλέσει κίνδυνο ηλεκτροπληξίας όταν χρησιμοποιείτε την φρυγανιέρα.
- ▶ Χρησιμοποιήστε αυτή τη συσκευή μόνο για το σκοπό που προορίζεται όπως περιγράφεται στο παρόν έντυπο οδηγιών. Μη χρησιμοποιείτε αξεσουάρ που δεν είναι εγκεκριμένα από τη Philips Electronics Ltd, καθώς μπορεί να προκαλέσουν φωτιά, ηλεκτροπληξία ή τραυματισμό.
- ▶ Μη χρησιμοποιείτε τη συσκευή στο ύπαιθρο ή σε χώρους που διαχέεται οξυγόνο ή όπου υπάρχουν εκρηκτικά και/ή εύφλεκτα αέρια.
- ▶ Μην αφήνετε το καλώδιο να κρέμεται από την άκρη του τραπεζιού ή του πάγκου και μην το αφήνετε να ακουμπάει ζεστές επιφάνειες.
- ▶ Αφήστε τη φρυγανιέρα να κρυώσει εντελώς πριν την αποθηκεύσετε.
- ▶ Μην την τοποθετείτε κοντά σε ηλεκτρική κουζίνα ή κουζίνα υγραερίου ή σε ζεστό φούρνο.
- ▶ Μη χρησιμοποιείτε τη φρυγανιέρα χωρίς να τοποθετήσετε σωστά το Δίσκο για τα Ψίχουλα. Αν δεν καθαρίσετε το Δίσκο για τα Ψίχουλα μπορεί να δημιουργηθεί κίνδυνος φωτιάς.
- ▶ Τα φαγητά μεγάλου μεγέθους, οι συσκευασίες με αλουμινόχαρτο ή τα μαχαιροπήρουνα, σπάτουλες, δεν θα πρέπει να μπαίνουν στη φρυγανιέρα, διότι υπάρχει κίνδυνος φωτιάς ή ηλεκτροπληξίας.
- ▶ Μπορεί να πιάσει φωτιά αν καλύψετε τη φρυγανιέρα ή αν ακουμπήσει σε εύφλεκτα υλικά όπως κουρτίνες, τοίχους, κτλ. κατά τη διάρκεια της λειτουργίας της. Μην την χρησιμοποιείτε κάτω από ντουλάπια τοίχου. Το ψωμί μπορεί να καεί.
- ▶ Μην επιχειρήσετε να βγάλετε φαγητό όταν η φρυγανιέρα είναι ακόμη στην πρίζα. Βγάλτε τη από την πρίζα και αφήστε τη να κρυώσει τελείως πριν αφαιρέσετε το εμπόδιο. Μη χρησιμοποιήσετε μαχαίρι ή παρόμοιο αιχμηρό εργαλείο διότι αυτά μπορεί να προκαλέσουν βλάβη στα θερμαντικά στοιχεία.
- ▶ Μην καθαρίζετε τη συσκευή με μεταλλικά σφραματάκια. Μπορεί κάποια κομμάτια να σπάσουν και να αγγίζουν τα ηλεκτρικά μέρη, προκαλώντας κίνδυνο ηλεκτροπληξίας.
- ▶ Αυτή η συσκευή προορίζεται ΜΟΝΟ για οικιακή χρήση και δεν μπορεί να χρησιμοποιηθεί για εμπορικούς ή βιομηχανικούς σκοπούς.
- ▶ Μην αφήνετε ποτέ τη φρυγανιέρα χωρίς επίβλεψη ενώ λειτουργεί. Βγάλτε τη από τη πρίζα μετά από κάθε χρήση.

## ΠΡΟΕΙΔΟΠΟΙΗΣΗ:

- Αυτή η φρυγανιέρα προορίζεται ΜΟΝΟ ΓΙΑ ΨΩΜΙ. Άλλα υλικά όπως γλυκά με γλάσο ή γέμιση μπορεί να προκαλέσουν φωτιά, ηλεκτροπληξία ή τραυματισμό.
- Βγάλτε αμέσως τη φρυγανιέρα από την πρίζα αν παρατηρήσετε φωτιά ή καπνό.

## Λειτουργίες

Εξωτερικό ψυχρό τοίχωμα  
 Πολύ φαρδιές οπές  
 Θέση επιπλέον ανύψωσης  
 Μοχλός φρυγανιέρας  
 Κουμπί ακύρωσης (τύποι HD2524/2526/2528/2529/2544/2546/2548/2549)  
 Ακύρωση ρυθμίσεων (μοντέλα HD2525/2545)  
 Κουμπί απόψυξης (τύποι: HD2528/2529/2548/2549)  
 Ρυθμίσεις απόψυξης (μοντέλα HD2524/2525/2544/2545)  
 Κουμπί για ψωμάκια (τύποι: HD2525/2528/2529/2545/2548/2549)  
 Ρύθμιση για ξαναζέσταμα  
 Έλεγχος ψησίματος  
 Αποσπώμενος δίσκος για ψίχουλα  
 Δυνατότητα για ζέσταμα σε φρατζολάκια (HD2526/2529/2546/2549)  
 Αποθήκευση καλωδίου  
 Αυτόματο κλείσιμο

## Ψήσιμο ψωμιού

1) Τοποθετήστε τη συσκευή σε ασφαλές μέρος, μακριά από επικίνδυνα σημεία για φωτιά όπως κουρτίνες και μετά βάλτε το φινις στην πρίζα (εικ. 1).  
 Μπορείτε να ρυθμίσετε το μήκος του καλωδίου γυρίζοντας ένα μέρος του γύρω από τα πλαίσια στη βάση της συσκευής.

2) Βάλτε μία ή δύο φέτες ψωμί στη φρυγανιέρα HD2524/2525/2526/2528/2529 ή το πολύ τέσσερις στη φρυγανιέρα HD2544/2545/2546/2548/2549.

3) Επιλέξτε την επιθυμητή ρύθμιση ψησίματος. Ο αισθητήρας θερμοκρασίας και το ηλεκτρονικό χρονόμετρο παρέχουν ομοιόμορφο ψήσιμο (εικ. 2).  
 Επιλέξτε χαμηλή ρύθμιση (1-2) για ελαφρά ψημένο ψωμί και υψηλή ρύθμιση (5-7) για ξεροψημένο ψωμί.

ΣΗΜΕΙΩΣΗ: Όταν φρυγανίζετε πολλές φέτες ψωμί, δεν χρειάζεται να ξαναρυθμίσετε το θερμοστάτη ψησίματος.

4) Πιέστε το μοχλό της φρυγανιέρας προς τα κάτω για να λειτουργήσετε τη συσκευή. Ο μοχλός της φρυγανιέρας θα παραμείνει κάτω μόνο αν η συσκευή έχει μπει στην πρίζα (εικ. 3).

ΣΗΜΕΙΩΣΗ: Στην αρχή από τις αντιστάσεις της φρυγανιέρας μπορεί να προκύψει μια δυσάρεστη μυρωδιά καθώς θερμαίνονται. Αυτό είναι φυσιολογικό για καινούργιες συσκευές.

5) Οι φρυγανιές πετάγονται αυτόματα όταν είναι έτοιμα και η τοστιέρα σβήνει τις αντιστάσεις.

Μην αφήνετε ποτέ τη φρυγανιέρα χωρίς επίβλεψη κατά τη χρήση.

Τα μεταλλικά μέρη της φρυγανιέρας θα ζεσταθούν κατά τη χρήση. Προσέξτε να μην τα αγγίξετε.

► Η φρυγανιέρα θα σβήσει αυτόματα. Μπορείτε να σταματήσετε τη διαδικασία και να βγάλετε το ψωμί οποτεδήποτε πιέζοντας το κουμπί Ακύρωσης (όλοι οι τύποι

εκτός από τον HD2525/2545) ή επιλέγοντας την ρύθμιση Ακύρωση (μόνο οι τύποι HD2525/HD2545).

- Για να βγάλετε τα μικρότερα κομμάτια, μπορείτε να σηκώσετε λίγο ψηλότερα το μοχλό της φρυγανιέρας.
- Αν το ψωμί κολλήσει στη φρυγανιέρα: βγάλτε το καλώδιο από την πρίζα, αφήστε την φρυγανιέρα να κρυώσει εντελώς και μετά βγάλτε προσεκτικά το ψωμί από τη φρυγανιέρα. Μην χρησιμοποιήσετε μεταλλικά αντικείμενα και αποφύγετε να αγγίξετε τα μεταλλικά μέρη της φρυγανιέρας.
- Μην χρησιμοποιείτε βουτυρωμένο ψωμί.
- Μην φρυγανίζετε πολύ λεπτές ή κομματιασμένες φέτες ψωμιού ή πολύ μικρές φέτες όπως μικρές μπαγκέτες, ψωμάκια κοκτέιλ, κριτσίνια κτλ.

### Ψήσιμο κατεψυγμένου ψωμιού

Τύποι: HD2528, 2529, 2548, 2549:

- 1) Ακολουθήστε τις οδηγίες 1, 2 & 3 στην παράγραφο Ψήσιμο ψωμιού. Πιέστε προς τα κάτω το μοχλό της φρυγανιέρας, μετά πιέστε το κουμπί Απόψυξης (εικ. 4).

Τύποι HD2524, 2525, 2526, 2544, 2545, 2546:

- 2) Ακολουθήστε τις οδηγίες 1, 2 & 3 στην παράγραφο Ψήσιμο ψωμιού. Επιλέξτε τη ρύθμιση ❄ και μετά πιέστε προς τα κάτω το μοχλό της φρυγανιέρας (εικ. 5).

### Ψήνοντας φρατζολάκια και μπαγκέτες

- 1) Κόψτε ένα φρατζολάκι ή μια μπαγκέτα στη μέση.
- 2) Βάλτε τα δύο μισά στη φρυγανιέρα με την πλευρά που θα ψηθεί προς την μέρος του μεσαίου θερμαντικού στοιχείου της φρυγανιέρας.
- 3) Ακολουθήστε τις οδηγίες 1, 2 & 3 στην παράγραφο Ψήσιμο ψωμιού. Πιέστε προς τα κάτω το μοχλό της φρυγανιέρας, μετά πιέστε το κουμπί για το φρατζολάκι (εικ. 6).

Μόνο για τους τύπους HD2525, 2528, 2529, 2545, 2548, 2549.

### Ξαναζέσταμα ψημένου ψωμιού

- 1) Ακολουθήστε τις οδηγίες 1 & 2 στην παράγραφο Ψήσιμο ψωμιού και ρυθμίστε το ρυθμιστή ψησίματος στη ρύθμιση Ξαναζέσταμα. Θα ακούσετε ένα κλικ. Μετά πιέστε προς τα κάτω το μοχλό της φρυγανιέρας (εικ. 7).

### Ζέσταμα σε ψωμάκια/κουλούρια ή κρουασάν

Μόνο για τους τύπους HD2526, 2529, 2546, 2549:

- 1) Τοποθετήστε τη σχάρα για ζέσταμα έτσι ώστε να εφαρμόζει πάνω στη φρυγανιέρα. Μην βάζετε ποτέ τα ψωμάκια που θα ζεστάνετε πάνω στη φρυγανιέρα χωρίς τη σχάρα για να μην προκαλέσετε βλάβη στη φρυγανιέρα.

- 2) Βάλτε τα ψωμάκια ή τα κρουασάν στο κέντρο της σχάρας. Μην ζεσταίνετε πάνω από 2 τεμάχια τη φορά.

- 3) Ρυθμίστε το θερμοστάτη μεταξύ της ρύθμισης 2 και ☺, όχι όμως ψηλότερα από ☺.

- 4) Πιέστε το μοχλό προς τα κάτω για να ανάψετε τη συσκευή.

**Καθαρισμός**

- 1) Βγάλτε το καλώδιο από την πρίζα.
- 2) Καθαρίστε τη φρυγανιέρα με ένα νωπό πανί. Μη χρησιμοποιείτε διαβρωτικά καθαριστικά.

Μην βυθίζετε ποτέ τη συσκευή σε νερό.

- 3) Βγάλτε τα ψίχουλα από τη συσκευή βγάζοντας τον αποσπώμενο δίσκο για τα ψίχουλα από τη φρυγανιέρα (εικ. 8).  
Μην γυρίζετε τη συσκευή ανάποδα και μην την κουνάτε για να αφαιρέσετε τα ψίχουλα.

Σημαντικό: Για να μειώσετε τον κίνδυνο φωτιάς, να αφαιρείτε συχνά τα ψίχουλα από τη φρυγανιέρα.

- 4) Μπορείτε να αποθηκεύσετε το καλώδιο τυλίγοντάς το γύρω από τα στηρίγματα στη βάση της συσκευής (εικ. 1).

**Εγγύηση και σέρβις**

Εάν η συσκευή χρειαστεί σέρβις ή εσείς θέλετε κάποιες πληροφορίες ή έχετε κάποιο πρόβλημα, παρακαλούμε επισκεφτείτε την ιστοσελίδα της Philips στη διεύθυνση [www.philips.com](http://www.philips.com) ή επικοινωνήστε με το τμήμα εξυπηρέτησης πελατών της Philips στη χώρα σας (θα βρείτε τον αριθμό τηλεφώνου στο διεθνές φυλλάδιο εγγύησης). Εάν δεν υπάρχει τμήμα εξυπηρέτησης πελατών στη χώρα σας, απευθυνθείτε στον τοπικό αντιπρόσωπο της Philips.

## Önemli

Elektrikli cihaz kullanırken mutlaka en basit kullanma talimatlarına bile uyunuz.  
Cihazı kullanmadan önce kullanma talimatlarını mutlaka okuyunuz.

- Cihazın sıcak kısımlarına dokunmayınız. Tutacakları kullanınız.
- Cihazın kordonun ve fişini kesinlikle suya veya herhangi bir sıvıya batırmayınız. Elektrik çarpması ile karşı karşıya kalabilirsiniz.
- Cihazı kullandığınız mekanda çocuklar varsa kesinlikle cihazı yalnız bırakmayınız.
- Cihazı temizlemeden önce veya kullanmadığınız zamanlarda mutlaka fişini prizden çekiniz. Cihazı veya aksesuarlarını temizlemeden önce soğumalarını bekleyiniz.
- Cihazı kullanmadığınızda, yandaki kloun yukarı pozisyonda olmasını sağlayınız ve cihazın fişini prizden çekiniz. Cihazın fişini kesinlikle burkmayınız veya çekmeyiniz.
- Cihazın elektrik kordonu herhangi bir şekilde zarar görürse, özel araçlar ve parçalar gerekeceği için, yalnızca Yetkili Philips Servisleri tarafından değiştirilmelidir. Aksi halde daha sonra cihazı kullanırken elektrik çarpması gibi ciddi sorunlarla ile karşı karşıya kalabilirsiniz.
- Cihazı kullanma talimatında belirtilen fonksiyonlar dahilinde kullanınız. Philips tarafından tavsiye edilmeyen aksesuarlar kesinlikle kullanmayınız.
- Cihazı açık havada, patlayıcı veya yanıcı kimyasallar bulunan mekanlarda veya yakınlarında kesinlikle kullanmayınız.
- Cihazı kullanırken elektrik kordonunun bulunduğu yerden sarkmamasına veya sıcak cisimlerle temas etmemesine özen gösteriniz.
- Cihazı saklamadan önce soğumasını bekleyiniz.
- Cihazı kesinlikle sıcak fırın, ocak gibi eşyaların yakınına koymayınız.
- Cihazı kırıntı tepsisini koymadan çalıştırmayınız. Yangına sebebiyet verebilirsiniz.
- Cihaza çok fazla büyük dilimler, folyo veya plastik ambalajlı gıdalar kesinlikle koymayınız. Yangın riski ile karşı karşıya kalabilirsiniz.
- Ekmek kızartma cihazını kesinlikle çalışırken perde, duvar gibi yanıcı özelliği olan cisimlerin yanında tutmayınız. Cihazı mutfak dolaplarının altına gelecek bir şekilde tutarak çalıştırmayınız.
- Cihazın fişi prize takılı iken yiyecekleri cihazdan boşaltmayınız. Önce fişini prizden çekerek soğuması için bekleyiniz. Isıtma elementlerine zarar verebilecek bıçak gibi kesici aletleri kullanmayınız.
- Cihazı alüminyum tel gibi metal içeren temizlik cisimleri ile temizlemeyiniz. Çarpılma tehlikesi ile karşı karşıya kalabilirsiniz.
- Bu cihaz yalnızca evde kullanılmak için uygundur. Ticari bir amaç için kullanılmamalıdır.
- Cihazı yalnız başına çalıştırmayınız. Her kullanımdan sonra fişini prizden çekiniz.

### UYARI:

- Bu cihaz sadece EKMEK KIZARTMAK için uygundur. Diğer gıdalar yangına veya elektrik çarpmasına neden olabilir.
- Eğer cihazdan duman veya alev çıktığını görürseniz derhal fişini prizden çekiniz.

## Özellikler

El yakmayan dış yüzey  
Ekstra geniş kızartma aralığı  
Ekstra-kaldırma pozisyonu  
İndirme kolu  
İptal düğmesi ( Modeller HD2524/2526/2528/2529/2544/2546/2548/2549 içindir)  
İptal ayarları (Modeller HD2525/2545)  
Defrost düğmesi ( HD2528/2529/2548/2549 içindir)  
Defrost ayarları (Modeller HD2524/2525/2544/2545)  
Yuvarlak ekmek düğmesi (Modeller HD2525/2528/2529/2545/2548/2549)  
Isıtma ayarları  
Kızartma ayarları kontrolü  
Çıkarılabilir kırıntı tepsisi

Isıtma Teli (HD 2526/2529/2546/2549)  
Kordon saklama bölümü  
Otomatik kapanma

## **Ekmek kızartma**

- 1) Cihazı perde, masa örtüsü gibi çabuk yanabilen cisimlerden uzağa güvenli bir yere yerleştiriniz. Fişini prize takınız.(şekil 1)  
Cihazın kordon boyunu kendiniz cihazın tabanına sararak veya serbest bırakarak ayarlayabilirsiniz.
  - 2) HD2524/2525/2526/2528/2529 modellerinde kızartma aralığına 1 veya 2 dilim ekmek, HD2544/2545/2546/2548/2549 modellerinde ise kızartma aralığına maksimum 4 dilim ekmek yerleştiriniz.
  - 3) İsteddiğiniz kızartma ayarını seçiniz. Sıcaklık sensörü ve elektronik zaman ayarlayıcı sayesinde istediğiniz sonucu elde edeceksiniz.  
Az kızarmış ekmek için kızartma ayarını düşük (1-2), çok kızarmış ekmek için ayarı daha yüksek (5-7) konumuna getiriniz.
- NOT: Arka arkaya ekmek kızartıyorsanız kızartma ayarında herhangi bir değişiklik yapmanız gerekmez.
- 4) Cihazı çalıştırmak için, makinanın yanındaki kolu aşağıya indiriniz. Cihazın fişi prize takılı ise kol ancak aşağıda kalacaktır.(şeki 13)

Not: Cihazı ilk kez çalıştırdığınızda ısıtma birimlerinden kokular çıkabilir. Bu durum yeni cihaz için son derece normaldir.

- 5) Ekmekler kızardığında otomatik olarak yukarı çıkacaktır. Cihaz kapanacaktır.

Cihaz çalışırken kesinlikle yalnız bırakmayınız.

Cihaz çalıştığında ısınacaktır. Metal kısımlarına dokunmayınız.

- Cihaz otomatik olarak kapanacaktır. Ekmek kızartmayı durdurmak istediğiniz zaman "Cancel" iptal düğmesine (HD2525/2545 haricindeki tüm modeller için ) basıp veya "Cancel" ayarını seçerek (sadece modeller HD2525/HD2545 içindir) ekmekleri cihazın içinden çıkartabilirsiniz.
- Cihazın içinde kalan küçük ekmek parçalarını çıkartmak için yandaki kolu hafifçe yukarı kaldırınız.
- Eğer cihazın içinde ekmek sıkışmış ise, cihazın fişini prizden çekiniz, soğumasını bekleyerek, dikkatlice ekmeği cihazdan çıkartınız. Bu işlemi yaparken kesinlikle ucu sivri metal objeler veya bıçak gibi cisimler kullanmayınız.
- Üzerleri yağlanmış ekmekleri kesinlikle kızartmayınız.
- Çok ince dilimlenmiş, ufak ekmek dilimlerini, mini baget tarzındaki, kokteyl hazırlamak için kullanacağınız küçük ekmek dilimlerini cihazda kızartmayınız. Çok ince dilimlenmiş, ufak ekmek dilimlerini, mini baget tarzındaki, kokteyl hazırlamak için kullanacağınız küçük ekmek dilimlerini cihazda kızartmayınız.

## **Dondurulmuş ekmek kızartmak**

Modeller HD2528, 2529, 2548, 2549:

- 1) Ekmek kızartma bölümündeki 1,2 ve 3. talimatları uygulayınız. Çalıştırmak için yandaki kolu aşağıya indiriniz. Defrost düğmesine basınız.(şekil 4)

(Modeller HD2524, 2525, 2526, 2544, 2545, 2546:

- 2) Ekmek kızartma bölümündeki 1,2 ve 3. talimatları uygulayınız. Çalıştırmak için yandaki kolu aşağıya indiriniz. Defrost (☼) düğmesine basınız.(şekil 5)



## Yuvarlak ekmeklerin ve fransız usulü bagetlerin kızartılması

- 1) Ekmekleri uzunlamasına yarıya kesiniz.
- 2) Kestiğiniz parçaları kızaracak yüzeyleri ortada bulunan ısıtma yüzeyine gelecek şekilde yerleştiriniz.
- 3) Ekmek kızartma bölümündeki 1,2 ve 3. talimatları uygulayınız. Çalıştırmak için yandaki kolu aşağıya indiriniz. Yuvarlak ekmek düğmesine basınız. (şekil 6)  
Sadece modeller HD2525, 2528, 2529, 2545, 2548, 2549 için.

## Kızarmış ekmeklerin ısıtılması

- 1) Ekmek kızartma bölümündeki 1&2 talimatlarını izleyerek kızartma ayarını tekrar ısıtma ayarına getiriniz. Klık sesi duyacaksınız. Çalıştırmak için yandaki kolu aşağıya indiriniz. (şekil 7)

## Poğaç, çörek, kruvasan, vs. ısıtmak için

Yalnızca modeller HD2526, 2529, 2546, 2549 içindir.

- 1) Isıtma telini cihazın üzerine yerleştiriniz.  
Isıtma telini kullanmadan poğaç, kruvasan ve çörekleri direk olarak ekmek kızartma makinasının üzerine koymayınız.
- 2) Isıtacağınız yiyecekleri telin orta kısmına gelecek şekilde yerleştiriniz.  
Bir seferde iki parçadan fazla ısıtmayınız.
- 3) Kızartma ayarını 2 ve ∞ ayarı arasına getiriniz. ∞'den daha üst seviyelere ayarlamayınız.
- 4) Çalıştırmak için yandaki kolu aşağıya indiriniz.

## Temizlik

- 1) Cihazın fişini prizden çekiniz.
- 2) Cihazı nemli bir bezle siliniz. Çizici temizleme deterjanları kullanmayınız.

Cihazı kesinlikle suya batırmayınız.

- 3) Cihazdan kırıntı tepsisini çıkartınız. (şekil 8)  
Cihazı kesinlikle başaşağı çevirmeyiniz, sallamayınız.

Önemli: Yangın riskini azaltmak için, kırıntı tepsisini sık sık boşaltmayı ihmal etmeyiniz.

- 4) Elektrik kordonunu cihazın alt kısmındaki sarma bölümüne sarınız. (şekil 1)

## Bilgi ve Servis

Eğer bir probleminiz olursa, servise veya bilgiye ihtiyacınız olursa Philips internet sayfasına [www.philips.com.tr](http://www.philips.com.tr) veya ülkenizde bulunan Philips Tüketici Danışma Merkezini arayabilirsiniz. Telefon numarasını garanti belgeleri içerisinde bulabilirsiniz. 0800 261 33 02





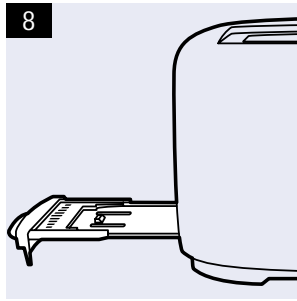
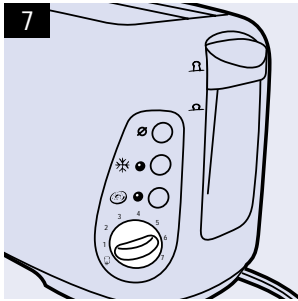
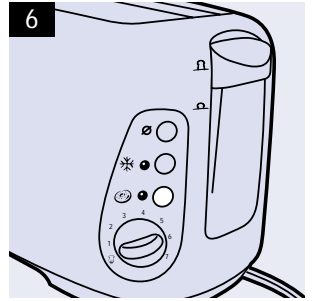
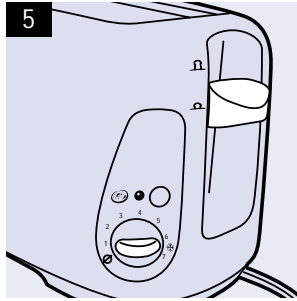
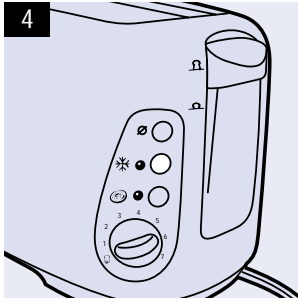
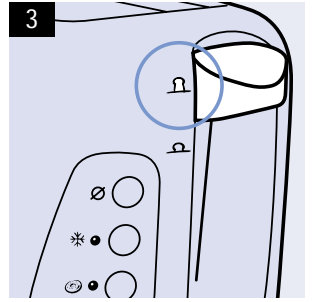
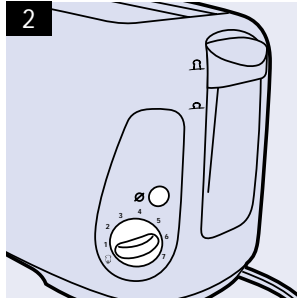
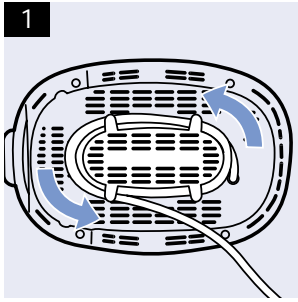





## Free Manuals Download Website

<http://myh66.com>

<http://usermanuals.us>

<http://www.somanuals.com>

<http://www.4manuals.cc>

<http://www.manual-lib.com>

<http://www.404manual.com>

<http://www.luxmanual.com>

<http://aubethermostatmanual.com>

Golf course search by state

<http://golfingnear.com>

Email search by domain

<http://emailbydomain.com>

Auto manuals search

<http://auto.somanuals.com>

TV manuals search

<http://tv.somanuals.com>