

Portable CD Player

AX5002

AX5003

AX5004



Let's make things better.



PHILIPS
The Power of Choice

Es necesario que lea cuidadosamente su instructivo de manejo.

	PRECAUCIÓN - ADVERTENCIA No abrir, riesgo de choque eléctrico	
	ATENCIÓN Verifique que el voltaje de alimentación sea el requerido para su aparato	
Para evitar el riesgo de choque eléctrico, no quite la tapa. En caso de requerir servicio, dirijase al personal calificado.		

Descripción:	Tocadiscos de CD portátil
Modelo:	AX 5002/01, /11, /16, AX 5003/01, /11, /16, AX 5004/01, /11, /16
Alimentación:	110-127/220-240 V~ 50-60 Hz
Consumo:	4 W (AY 3170)
Importador:	Philips Mexicana, S.A. de C.V.
Domicilio:	Norte 45, # 669, Col. Industrial Vallejo
Localidad y Telefono:	C.P. 02300 México D.F., Tel. 5728 4200
Exportador:	Philips Electronics Hong Kong, Ltd.
País de Origen:	China

Nº de Serie: _____

**LEA CUIDADOSAMENTE ESTE INSTRUCTIVO
ANTES DE USAR SU APARATO.**

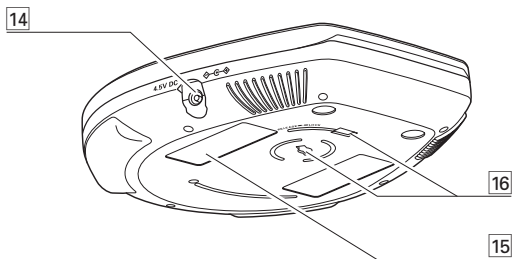
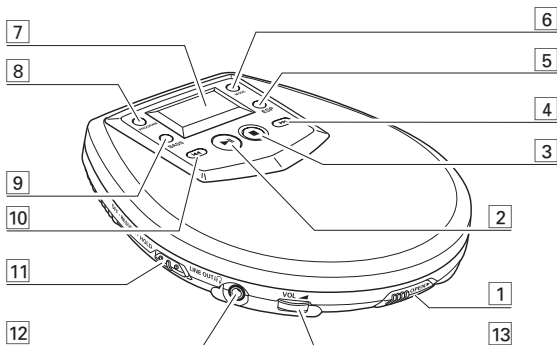

English

Controls	6	CD play	12–13
Quick start	7	Features	14–18
Power supply	8–10	In-car connection	19
General information	10–11	Troubleshooting	20–21

English

Français

Commandes	22	Lecture CD	28–29
Mise en service rapide	23	Caractéristiques	30–34
Alimentation électrique	24–26	Raccordement en voiture	35
Informations générales	26–27	Pannes et remèdes	36–37

Français

Español

Controles	38	Reproducción de un CD	44–45
Encendido rápido	39	Características	46–50
Alimentación eléctrica	40–42	Conexión al automóvil	51
Información general	42–43	Localización de averías	52–53

Español

中文

Controls	54	CD play	60–61
Quick start	55	Features	62–66
Power supply	56–58	In-car connection	67
General information	58–59	Troubleshooting	68–69

中文

Guarantees

Poliza de garantía		Philips product warranty for	
Mexico	70–71	Australia	72–73
		Guarantee and service for	
		New Zealand	74

CONTROLS, refer to the illustration on page 3

- 1 OPEN ►opens the CD lid
- 2 ►||switches the player on, starts or pauses CD play
- 3 ■stops CD play, clears a program or switches the player off
- 4 ►►skips and searches CD tracks forwards
- 5 ESP**ELECTRONIC SKIP PROTECTION** ensures continuous CD playback regardless of vibrations and shocks
- 6 MODEselects the different playing possibilities: **SHUFFLE**, **SHUFFLE REPEAT ALL**, **REPEAT**, **REPEAT ALL** and **SCAN**
- 7display
- 8 PROGRAMprograms tracks and reviews the program
- 9 BASSswitches the bass enhancement on and off. This button also switches acoustic feedback (the beep) on/off when it is pressed for more than 2 seconds
- 10 ◀◀skips and searches CD tracks backwards
- 11 RESUMEstores the last position of a CD track played
HOLDlocks all buttons
OFFswitches RESUME and HOLD off
- 12 LINE OUT/3.5 mm headphone socket, socket to connect the player to another audio input of an additional appliance, remote control socket (not on all versions)
- 13 VOL ◀adjusts the volume
- 14 4.5V DCsocket for external power supply
- 15typeplate
- 16belt clip holder

Remote control (not on all versions)

Use only the Philips AY 3767 cord remote control with your CD-player. The buttons on the remote control have the same functions as the corresponding buttons on the CD-player.

- 1 If necessary, press ■ once or twice until the set is switched off,
- 2 Firmly plug the remote control into the LINE OUT/ socket of the CD-player, and then connect the headphones to the socket of the remote control.
- 3 Turn the volume down with VOL ◀ on the remote control and set VOL ◀ on the CD-player to position 8.

QUICK START

1 OPEN

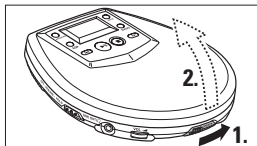

2

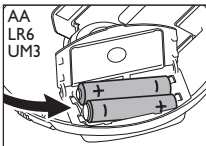
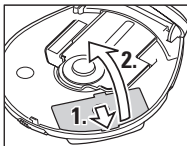

3 CD

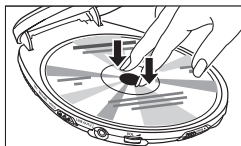

4

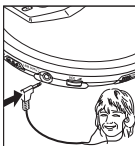

5 HOLD → OFF

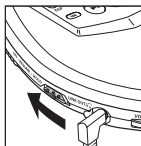

6 PLAY

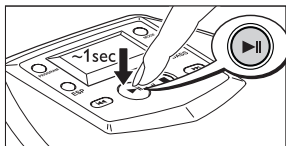

7 VOLUME

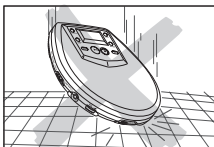
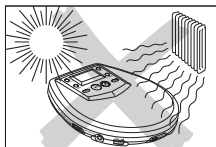
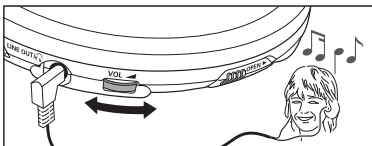

This set complies with the radio interference requirements of the European Community.

POWER SUPPLY

Batteries (supplied or optionally available)

You can use the following batteries with this CD-player:

- normal batteries type **LR6**, **UM3** or **AA** (preferably Philips), or
- alkaline batteries type **LR6**, **UM3** or **AA** (preferably Philips).

Note: – Old and new or different types of batteries should not be used in combination. Remove batteries if they are empty or if the player is not going to be used for a long time.

Inserting batteries

- 1 Push OPEN ► to open the CD lid.
- 2 Open the battery compartment and insert either 2 normal or alkaline batteries, or the rechargeable NiMH battery AY 3362 (if supplied).

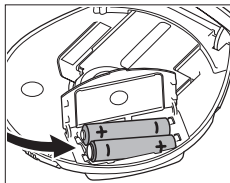

Battery indication

The approximate power level of your batteries is shown in the display.



Battery full



Battery two-thirds full



Battery one-third full



Battery dead or empty. When the batteries are dead or empty, the symbol  flashes, **bAtt** is displayed, and the beep tone sounds repeatedly.



Average playing time of batteries under normal conditions

Battery type	ESP on	ESP off
Normal	7 hours	6 hours
Alkaline	22 hours	19 hours
Rechargeable ECO-PLUS NiMH battery	10 hours	9 hours

Batteries contain chemical substances, so they should be disposed of properly.

ECO-PLUS NiMH battery information (for versions supplied with the rechargeable ECO-PLUS NiMH battery AY 3362)

Recharging works only on players supplied with the rechargeable ECO-PLUS NiMH battery AY 3362.

Recharging the ECO-PLUS NiMH battery on board

1 Insert the rechargeable ECO-PLUS NiMH battery AY 3362.

2 Connect the mains adapter to the 4.5V DC socket of the player and then to the wall socket.

→  is shown and *CHARGE* is displayed for 5 seconds.



• Recharging stops after a maximum of 7 hours, or when you start playback.

3 When the battery is fully recharged,  and *FULL* appear briefly in the display, before the display switches off.



Notes: – It is normal for the batteries to become warm during recharging.

– If the batteries become too warm, recharging will be interrupted for approximately 30 minutes and *Hot* is displayed.

– To ensure proper recharging on board, take care that contacts are clean.

– Use only the ECO-PLUS NiMH battery AY 3362.

Handling instructions

- Recharging already charged or half-charged batteries will shorten their lifetime. We therefore recommend that you let the rechargeable ECO-PLUS NiMH battery run till it is completely empty before you recharge it.
- To avoid a short circuit, do not let the battery touch any metal object.
- If the battery becomes empty soon after recharging, then either its contacts are dirty or it has reached the end of its lifetime.

POWER SUPPLY / GENERAL INFORMATION

Mains adapter (supplied or optionally available)

Use only the AY 3170 adapter (4.5 V/300 mA direct current, positive pole to the centre pin). Any other product may damage the player.

- 1 Make sure that the adapter's voltage corresponds to the local voltage.
- 2 Connect the adapter to the 4.5V DC socket of the player and to the wall socket.

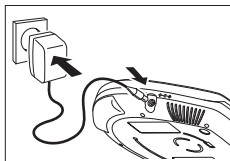

Note: Always disconnect the adapter when you are not using it.

Belt Clip (not on all versions)

- 1 To attach the belt clip to the CD-player, position the shaped grip (found on the back of the belt clip) so that it fits into the belt clip hole of the CD-player.
- 2 Turn the clip to LOCK as indicated on the set.
- 3 To detach, gently lift the belt clip and turn to RELEASE as indicated on the set.

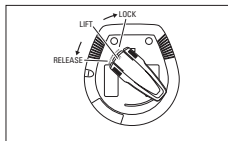
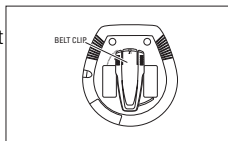

Environmental information

- All redundant packing material has been omitted. We have done our utmost to make the packaging easily separable into two mono materials: cardboard (box) and polyethylene (bags, protective foam sheet).
- Your set consists of materials which can be recycled if disassembled by a specialized company. Please observe the local regulations regarding the disposal of packing materials, exhausted batteries and old equipment.

GENERAL INFORMATION

CD-player and CD handling

- Do not touch the lens (A) of the CD-player.
- Do not expose the set, batteries or CDs to humidity, rain, sand or excessive heat (caused by heating equipment or direct sunlight).
- You can clean the CD-player with a soft, slightly dampened, lint-free cloth. Do not use any cleaning agents as they may have a corrosive effect.
- To clean the CD, wipe it in a straight line from the centre towards the edge using a soft, lint-free cloth. A cleaning agent may damage the disc! Never write on a CD or attach a sticker to it.
- The lens may cloud over when the set is moved suddenly from cold to warm surroundings. Playing a CD is not possible then. Leave the CD-player in a warm environment until the moisture has evaporated.
- Active mobile phones in the vicinity of the CD-player may cause malfunctions.
- Avoid dropping the set as this may cause damage.

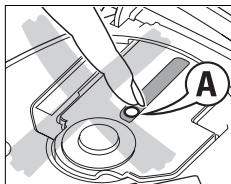

Headphones HE 545

- Connect the supplied headphones to the LINE OUT/🔊 socket of the player.

Note: LINE OUT/🔊 can also be used for connecting the player to your HiFi system (with a signal lead) or to your car radio (with a cassette adapter or signal lead). In both cases, the volume of the player must be set to position 8.

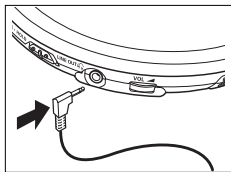

Use your head when using headphones

Hearing safety: Do not play your headphones at a high volume. Hearing experts advise that continuous use at high volume can permanently damage your hearing.

Traffic safety: Do not use headphones while driving a vehicle. It may create a hazard and it is illegal in many countries. Even if your headphones are an open-air type designed to let you hear outside sounds, do not turn up the volume so high that you cannot hear what is going on around you.

CD PLAY

Playing a CD

This CD-player can play all kinds of **Audio Discs** such as CD-Recordables and CD-Rewritables. Do not try to play a CD-ROM, CDi, VCD, DVD or computer CD.

- 1 Push the OPEN ► slider to open the player.
- 2 Insert an audio CD, printed side up, by pressing the CD onto the hub.
- 3 Close the player by pressing the lid down.
- 4 Press ►|| to switch the player on and start playback.
 - The current track number and elapsed playing time are displayed.

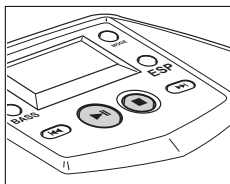
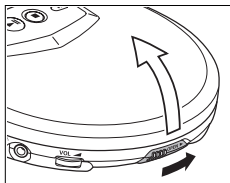

- You can pause playback by pressing ►||.
 - The time at which playback was paused starts flashing.
- You can continue playback by pressing ►|| again.

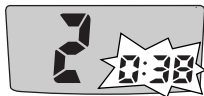

- 5 Press ■ to stop playback.
 - The total number of tracks and the total playing time of the CD are displayed.



- 6 Press ■ again to switch the player off.
- To remove the CD, hold it by its edge and press the hub gently while lifting the CD.

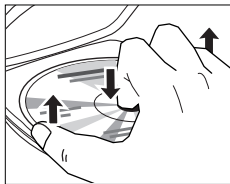

Note: If there is no activity, the set will automatically switch off after a while to save energy.

Playback information

- If a CD-Recordable (CD-R) or a CD-Rewritable (CD-RW) is not recorded properly, *FF 15L* is displayed, indicating that the CD has not been finalized. In that case, use FINALIZE on your CD recorder to complete the recording.
- When playing a CD-Rewritable (CD-RW), please note that it takes 3–15 seconds after pressing **▶||** for sound reproduction to start.
- Playback will stop if you open the CD lid.
- While the CD is read, *1 - 1* flashes in the display.

Volume and bass

Volume adjustment

- Adjust the volume by using VOL .

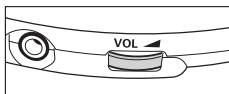

Bass adjustment

You can choose between the bass enhancement levels *dbb 1* and *dbb 2*.

- 1 Press BASS once for *dbb 1* and twice for *dbb 2*.
→ *dbb 1* or *dbb 2* is displayed and **DBB** is shown.
- 2 To switch *dbb 1* or *dbb 2* off, press BASS twice or once, respectively.
→ **DBB** goes off.

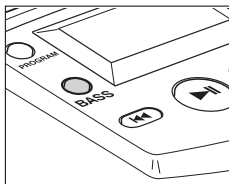

FEATURES

Selecting a track and searching

Selecting a track during playback

- Briefly press **◀◀** or **▶▶** once or several times to skip to the current, previous or next track.
 - Playback continues with the selected track, and the track's number is displayed.

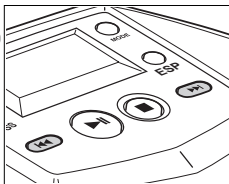

Selecting a track when playback is stopped

- 1 Briefly press **◀◀** or **▶▶** once or several times to select the desired track. The track number is displayed.
- 2 Press **▶▶** to start CD play.
 - Playback starts with the selected track.

Searching for a passage during playback

- 1 Keep **◀◀** or **▶▶** pressed to find a particular passage in a backward or forward direction.
 - Searching starts while playback continues at low volume. After 2 seconds the search speeds up.
- 2 Release the button when you reach the desired passage.
 - Playback continues from this position.

Notes: – If the player is in **SCAN** mode (see **MODE** chapter), searching is not possible.
– In **SHUFFLE**, **SHUFFLE REPEAT ALL** or **REPEAT** mode (see **MODE** chapter), or while playing a program, searching is only possible within the particular track.

Programming track numbers

You can store up to 30 tracks to play in a program. A single track may be stored more than once in the program.

- 1 While playback is stopped, select a track with ◀◀ or ▶▶.
- 2 Press PROGRAM to store the track.
 - PROGRAM lights up; the track number programmed and P with the total number of stored tracks are displayed.
- 3 Select and store all desired tracks in this way.
- 4 Press ▶▶ to start playback of your selected tracks.
 - PROGRAM is shown and playback starts.

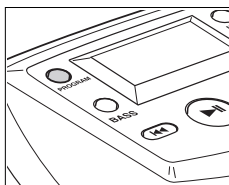

- You can review the program by pressing PROGRAM for more than 2 seconds.
 - The display shows all the stored tracks in sequence.

Notes: – If you press PROGRAM and there is no track selected, 5 5 L E C t is displayed.

– If you try to store more than 30 tracks, F U L L is displayed.

Clearing the program

- While playback is stopped, press ■ to clear program.
 - CLEAR is displayed once, PROGRAM goes off, and the program is cleared.



Note: The program will also be cleared if the power supply is interrupted, or if the CD-player lid is opened, or if the set switches off automatically.

FEATURES

Selecting different playing possibilities – MODE

It is possible to play tracks in random order, to repeat a single track or the entire CD, and to play the first few seconds of each track.

- 1 Press MODE during playback as often as required in order to activate one of the following 'modes'. The active mode is shown in the display.

- **SHUFFLE**: All tracks of the CD are played in random order until all of them have been played once.
- **SHUFFLE REPEAT ALL**: All tracks of the CD are played repeatedly in random order.
- **REPEAT**: The current track is played repeatedly.
- **REPEAT ALL**: The entire CD is played repeatedly.
- **SCAN**: The first 10 seconds of each of the remaining tracks are played in sequence.

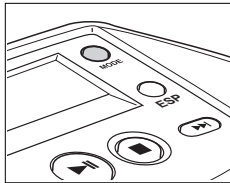

- 2 Playback starts in the chosen mode after 2 seconds.

- To return to normal playback, press MODE repeatedly until the display shows no active modes.

RESUME and HOLD

You can interrupt playback and continue (even after an extended period of time) from the position where playback stopped (RESUME) and you can lock all buttons of the set so that no action will be executed (HOLD). Use the RESUME–HOLD–OFF slider for these functions.

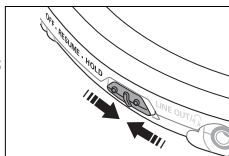

RESUME – continuing from where you have stopped

1 Switch the slider to RESUME during playback to activate RESUME.

→ **RESUME** is shown.

2 Press ■ whenever you want to stop playback.

3 Press ►|| whenever you want to resume playback.

→ **RESUME** is shown and playback continues from where you have stopped.



• To deactivate RESUME, switch the slider to OFF.

→ **RESUME** goes off.

HOLD – locking all buttons

You can lock the buttons of the set by switching the slider to HOLD. Now, when a key is pressed, no action will be executed. This is of use, for example, when transporting the player in a bag. With HOLD activated, you can avoid accidental activation of other functions.

1 Switch the slider to HOLD to activate HOLD.

→ All buttons are locked. **HOLD** is shown when you press any button. If the set is switched off, **HOLD** will be shown only when ►|| is pressed.

2 To deactivate HOLD, switch the slider to OFF.



Note: If you deactivate HOLD by switching the slider to RESUME, you will be activating the RESUME function.

FEATURES

ESP

Conventional portable CD-players subjected to a shock or vibration during playback often skip parts of the CD. The **ELECTRONIC SKIP PROTECTION (ESP)** feature, with which your set is equipped, however, prevents such loss of continuity when your player is subjected to light vibrations. But ESP does not prevent playback interruptions caused by vigorous exercise. Nor does it protect against damage resulting from the player being dropped!

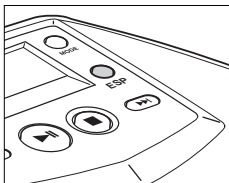

- Press ESP during playback to activate the skip protection.
 - **ESP** is shown and the protection is activated.
- To deactivate the skip protection, press ESP again.
 - **ESP** goes off and the protection is deactivated.



Pouch AY 3266 (supplied or optionally available)

The pouch enables you to conveniently carry the CD-player so you can listen to music while exercising.

- 1 Make sure ESP is activated.
- 2 Fasten the pouch belt tightly around your waist.
- 3 Put the CD-player into the pouch with the keys facing away from your body, and close the flap.

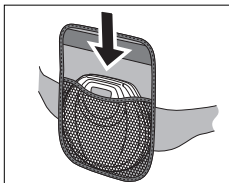

Notes: – While exercising, take care that the CD-player is not hit by a limb or other object, such as a branch or post.
– Do not use the pouch if you are suffering from a skin irritation.
– Do not machine-wash the pouch as it could lose shape or colour.

IN-CAR CONNECTION

In-car use (connections supplied or optionally available)

Only use the AY 3545 car voltage converter (4.5V, DC, positive pole to the centre pin) and the AY 3501 car cassette adapter. Any other product may damage the set.

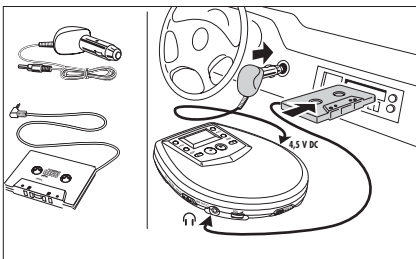

- 1 Put the CD-player on a horizontal, vibration-free and stable surface. Make sure it is in a safe place, where the player is neither a danger nor obstacle to either driver or passenger.
 - 2 Connect the DC plug of the voltage converter to the 4.5V DC socket of the CD-player (**only for a 12 V car battery, negative grounding**).
 - 3 Insert the voltage converter into the cigarette lighter socket. If necessary, clean the cigarette lighter socket to obtain a good electrical contact.
 - 4 Turn down the volume and connect the cassette adapter plug to the LINE OUT/🔊 socket of the CD player.
 - 5 Carefully insert the cassette adapter into the car radio's cassette compartment.
 - 6 Make sure the cord does not hinder your driving.
 - 7 Start the CD-player, set VOL \blacktriangleleft to position 8 and adjust the sound with the car radio controls.
- Always remove the voltage converter from the cigarette lighter socket when the CD-player is not in use.

Note: – Avoid excessive heat from the car heating or from direct sunlight (e.g. in a parked car in the summer).
– If your car radio has a LINE IN socket, it is better to use this instead of the cassette adapter. Simply connect a signal lead from the LINE OUT/🔊 socket of the CD-player to this LINE IN socket.

TROUBLESHOOTING

WARNING

Under no circumstances should you try to repair the set yourself as this will invalidate the guarantee.

Problem	Possible cause	Solution
No power, playback does not start	Batteries	
	Batteries inserted incorrectly	Insert the batteries correctly.
	Batteries are empty.	Change the batteries.
	Contact pins are dirty.	Clean them with a cloth.
	Mains adapter	
	Loose connection	Connect the adapter securely.
no disc indication	In-car use	
	Cigarette lighter is not powered when ignition is off.	Switch on ignition or insert batteries.
	no disc indication	
<i>no disc</i>	CD-RW (CD-R) is not recorded properly.	Use FINALIZE on the CD recorder to complete the recording.
no disc indication	The CD is badly scratched or dirty.	Replace or clean the CD.
	CD is not or incorrectly inserted.	Insert a CD, label upwards.
	The laser lens is steamed up.	Wait until the lens has cleared.
HOLD indication and/or no reaction to controls	HOLD is activated.	Deactivate HOLD.
	Electrostatic discharge	Disconnect the set from power supply or take out the batteries for a few seconds.

TROUBLESHOOTING

If a fault occurs, first check the points listed, before taking the set for repair.

If you are unable to solve a problem by following these hints, consult your dealer or service centre.

Problem	Possible cause	Solution
The CD skips tracks.	The CD is damaged or dirty.	Replace or clean the CD.
	RESUME , SHUFFLE or PROGRAM is active.	Switch RESUME , SHUFFLE or PROGRAM off.
No sound or bad sound quality	PAUSE is activated.	Press ▶II .
	Loose, wrong or dirty connections	Check and clean connections.
	Volume is not adjusted.	Adjust the volume.
	Malfunctions due to nearness of active mobile phones	Keep the player away from active mobile phones.
	Strong magnetic fields near the player	Change the player's position or connections.
	In-car use cassette adapter is inserted incorrectly.	Insert the cassette adapter correctly.
	Temperature inside the car is too high/low.	Let the player adjust to the temperature.
	Cigarette lighter socket is dirty.	Clean the cigarette lighter socket.
Wrong playback direction of the car cassette player's autoreverse feature	Change the autoreverse direction.	

CAUTION

Use of controls or adjustments or performance of procedures other than herein may result in hazardous radiation exposure or other unsafe operation.

COMMANDES, voir illustration page 3

- 1 OPEN ►ouvre le couvercle du lecteur
- 2 ►II.....allume le lecteur, démarre ou interrompt la lecture CD
- 3 ■arrête la lecture CD, efface la programmation du CD ou éteint le lecteur
- 4 ►►.....avance d'une piste sur le CD ou effectue une recherche vers l'avant
- 5 ESP**ELECTRONIC SKIP PROTECTION** assure une lecture continue du CD, indépendamment des vibrations et des chocs
- 6 MODE.....sélectionne l'une des possibilités de lecture : **SHUFFLE, SHUFFLE REPEAT ALL, REPEAT, REPEAT ALL** et *SCAN*
- 7affichage
- 8 PROGRAM.....permet de programmer les pistes, affiche la programmation
- 9 BASSactive/désactive l'amplification des basses. Une pression de plus de 2 secondes sur ce bouton active/désactive le signal sonore (le bip)
- 10 ◀◀.....recule d'une piste sur le CD ou effectue une recherche vers l'arrière
- 11 RESUME.....enregistre la dernière position de lecture d'une piste de CD
HOLDverrouille toutes les touches
OFFdésactive les fonctions RESUME et HOLD
- 12 LINE OUT/🔌.....prise pour casque de 3,5 mm, prise permettant de connecter le lecteur à l'entrée audio d'un autre appareil, prise pour la télécommande (pas sur tous les modèles)
- 13 VOL ◀.....règle le volume
- 14 4.5V DCprise pour alimentation extérieure
- 15identification du modèle
- 16support encastré pour le clip ceinture

Télécommande (pas sur tous les modèles)

Utilisez la télécommande à fil AY 3767. Ses touches ont les mêmes fonctions que leurs équivalents sur le lecteur de CD.

- 1 Le cas échéant, appuyez une ou deux fois sur ■ pour éteindre l'appareil.
- 2 Branchez fermement la télécommande à la prise LINE OUT/🔌 et connectez les écouteurs à la prise de la télécommande.
- 3 Réduisez le volume à l'aide de la touche VOL ◀ de la télécommande et réglez le volume sur 8 avec la touche VOL ◀ du lecteur de CD.

MISE EN SERVICE RAPIDE

1 OPEN

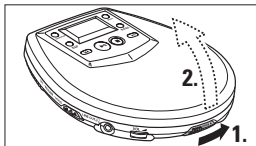

2

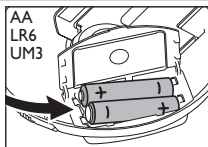
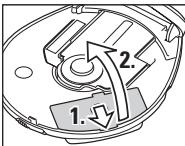

3 CD

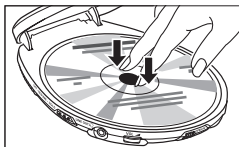

4

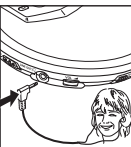

5 HOLD → OFF

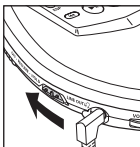

6 PLAY

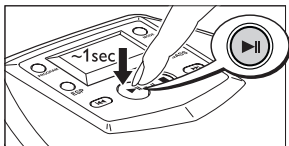

7 VOLUME

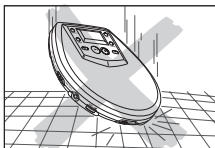
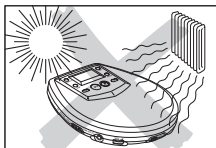
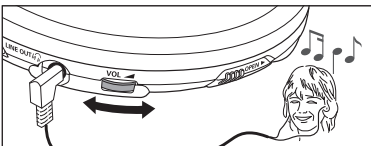

Cet appareil est conforme aux normes de la Communauté européenne en matière d'interférences radio.

ALIMENTATION ELECTRIQUE

Piles (fournies ou disponibles en option)

Avec ce lecteur, vous pouvez utiliser :

- des piles normales du type **LR6, UM3** ou **AA** (de préférence Philips), ou
- des piles alcalines du type **LR6, UM3** ou **AA** (de préférence Philips).

Remarques : – Il ne faut pas mélanger des piles usagées et neuves ou des piles de types différents. Retirez les piles si elles sont déchargées ou si vous n'utilisez pas le lecteur pendant un certain temps.

Mise en place des piles

- 1 Appuyez sur **OPEN** ► pour ouvrir le couvercle du lecteur.
- 2 Ouvrez le compartiment des piles et placez-y soit 2 piles normales ou alcalines, soit la pile rechargeable AY3362 au NiMH (si fournie).

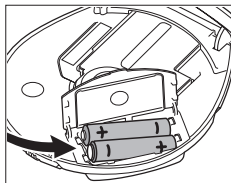

Témoin des piles

La charge approximative restante des piles est indiquée à l'affichage.

- Pile pleine
- Pile à deux-tiers pleine
- Pile à un-tiers pleine
- Pile vide. Quand les piles sont vides, clignote, **bAtte** est affiché, et le bip se fait entendre de façon répétée.



Durée moyenne d'utilisation des piles dans des conditions normales

Type de piles	ESP activé	ESP désactivé
Normales	7 heures	6 heures
Alcalines	22 heures	19 heures
Piles ECO-PLUS NiMH (pas sur tous les modèles)	10 heures	9 heures

Les piles contiennent des substances chimiques et doivent par conséquent être jetées dans les endroits appropriés.

ALIMENTATION ELECTRIQUE

Informations relatives aux piles ECO-PLUS au NiMH (uniquement pour les modèles livrés avec des piles AY 3362 ECO-PLUS rechargeables au NiMH)

Le chargement ne fonctionne que sur les lecteurs livrés avec des piles AY 3362 ECO-PLUS rechargeables.

Chargement des piles ECO-PLUS au NiMH sur l'appareil

1 Insérez la pile rechargeable AY3362 ECO-PLUS au NiMH.

2 Branchez le bloc d'alimentation sur la prise 4.5V DC du lecteur et sur la prise murale.

→  apparaît et *CHARGE* est affiché pendant 5 secondes.



• Le chargement s'arrête après une durée maximale de 7 heures, ou quand vous démarrez la lecture.

3 Lorsque la pile est complètement rechargée,  et *FULL* apparaissent brièvement à l'affichage avant que l'affichage ne s'éteigne automatiquement.



Remarques : – Il est normal que les piles chauffent pendant le chargement.

*– Si les piles sont trop chaudes, le chargement est interrompu pendant environ 30 minutes et l'indication *Hot* apparaît.*

– Pour garantir un chargement correct sur l'appareil, veillez à ce que les contacts soient propres et n'utilisez que des piles AY 3362 ECO-PLUS rechargeables au NiMH.

Manipulation des piles ECO-PLUS rechargeables au NiMH

• Recharger des piles déjà chargées ou à moitié chargées diminue leur durée de vie. Nous vous recommandons donc d'utiliser la pile ECO-PLUS au NiMH jusqu'à ce qu'elle soit complètement vide avant de la recharger.

• Pour éviter les courts-circuits, les piles ne doivent pas toucher d'objets métalliques.

• Si les piles se déchargent rapidement après avoir été rechargées, cela signifie que les contacts sont sales ou qu'elles ont atteint la fin de leur vie utile.

ALIMENTATION ELECTRIQUE/ INFORMATIONS GENERALES

Bloc d'alimentation (fourni ou disponible en option)

N'utilisez que le bloc d'alimentation AY 3170 (4,5 V / 300 mA, courant continu, tension positive sur la borne centrale). Tout autre appareil risque d'endommager le lecteur.

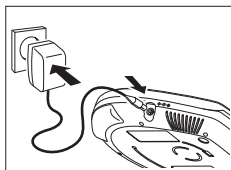

- 1 Assurez-vous que la tension du réseau correspond à celle du bloc d'alimentation.
- 2 Branchez le bloc d'alimentation sur la prise 4.5V DC du lecteur et sur la prise murale.

Remarque : Débranchez toujours le bloc d'alimentation lorsque vous ne l'utilisez pas.

Clip ceinture (disponible sur certaines versions)

- 1 Pour fixer le clip ceinture, placez l'attache (située sur le dos du clip) dans le trou prévu à cet effet sur l'appareil.
- 2 Tournez l'attache jusqu'à LOCK, comme indiqué sur l'appareil.
- 3 Pour enlever l'attache, soulevez-la doucement et tournez-la jusqu'à RELEASE.

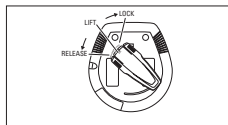
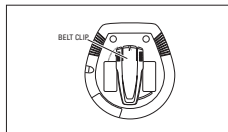

Informations relatives à l'environnement

- Tous les matériaux d'emballage superflus ont été supprimés. Nous avons fait tout notre possible pour que l'emballage puisse être trié en deux matériaux : carton (boîte) et polyéthylène (sachets, plaques de protection en mousse).
- Votre appareil est composé de matériaux pouvant être recyclés s'il est démonté par une firme spécialisée. Veuillez observer les règlements locaux lorsque vous débarrassez des matériaux d'emballage, des piles usagées et de votre ancien appareil.

INFORMATIONS GENERALES

Lecteur de CD et manipulation des CD

- Ne touchez jamais la lentille (A) du lecteur de CD.
- N'exposez jamais l'appareil, les piles ou les CD à l'humidité, à la pluie ou à une chaleur excessive (chauffage ou lumière directe du soleil).
- Vous pouvez nettoyer le lecteur de CD à l'aide d'un chiffon doux, légèrement humide et non pelucheux. N'utilisez pas de produits de nettoyage, car ils sont susceptibles d'avoir un effet corrosif.
- Pour nettoyer un CD, essuyez-le en ligne droite du centre vers le bord, à l'aide d'un chiffon doux non pelucheux. Les produits de nettoyage risquent d'endommager le disque! N'inscrivez jamais rien sur un CD ou n'y collez aucune étiquette.
- La lentille peut se couvrir de buée lorsque vous faites passer brutalement l'appareil du froid à la chaleur. Il n'est alors plus possible de lire un CD. Laissez le lecteur de CD dans un environnement chaud jusqu'à ce que la buée s'évapore.
- Le fonctionnement du lecteur de CD peut être perturbé si des téléphones portables fonctionnent près de l'appareil.
- Evitez de laisser tomber l'appareil, ce qui risquerait de l'endommager.

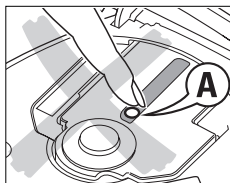

Français

Écouteurs HE 545

- Branchez les écouteurs fournis sur la prise LINE OUT/🔊.

Remarque : LINE OUT/🔊 peut également servir pour relier le lecteur à votre chaîne Hi-Fi (avec un fil de sortie de signal) ou sur votre autoradio (avec une cassette adaptatrice ou un fil de sortie de signal). Dans les deux cas, le volume du lecteur doit être réglé sur 8.

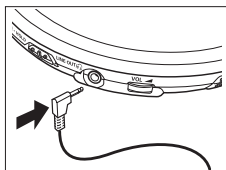

Écoutez la musique... et la voix de la raison !

Sécurité d'écoute : ne réglez pas vos écouteurs à un volume trop élevé. Les experts de l'audition signalent qu'une utilisation continue à volume élevé peut nuire à l'ouïe.

Sécurité routière : n'utilisez pas vos écouteurs lorsque vous conduisez un véhicule. Cela peut entraîner des dangers, et est interdit dans nombre de pays. Même si vous utilisez des écouteurs de type ouvert, conçus pour vous permettre d'entendre les sons environnants, ne réglez pas le volume si fort que vous n'entendez plus ce qui se passe autour de vous.

LECTURE CD

Lecture d'un CD

Ce lecteur CD peut lire tous les types de **disques audio** comme les CD enregistrables ou réenregistrables. N'essayez pas de lire un CD-ROM, un CDi, un CDV, un DVD ou un CD d'ordinateur.

1 Appuyez sur la glissière OPEN ► pour ouvrir le lecteur.

2 Insérez un CD audio, face imprimée vers le haut, en appuyant sur le CD pour le fixer sur l'axe de l'appareil.

3 Fermez le lecteur en appuyant sur le couvercle.

4 Appuyez sur ►|| pour mettre le lecteur en marche et démarrer la lecture.

→ Le numéro de la piste en cours de lecture et le temps écoulé sont affichés.

• Vous pouvez interrompre la lecture en appuyant sur ►||.

→ L'affichage du temps de lecture clignote.

• Reprenez la lecture en appuyant une nouvelle fois sur ►||.

5 Appuyez sur ■ pour arrêter la lecture.

→ Le nombre total de pistes et la durée totale de lecture du CD sont affichés.

6 Appuyez une nouvelle fois sur ■ pour éteindre l'appareil.

• Pour retirer le CD, saisissez-le par le bord et appuyez doucement sur l'axe tout en soulevant le CD.

Remarque : Le lecteur s'éteint automatiquement après un certain temps s'il n'est pas utilisé, de manière à économiser l'énergie.

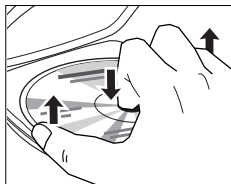
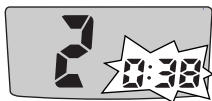
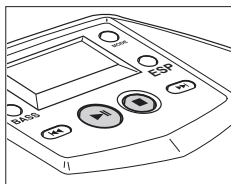
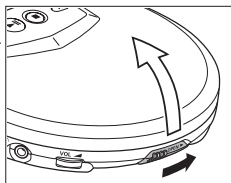

Informations relatives à la lecture

- Si un CD enregistrable (CD-R) ou réenregistrable (CD-RW) n'est pas enregistré correctement, l'indication *RF d 15 C* est affichée. Dans ce cas, utilisez la fonction FINALIZE de votre graveur de CD pour terminer l'enregistrement.
- Si vous souhaitez lire un CD réenregistrable (CD-RW), il faut entre 3–15 secondes pour que la lecture démarre après avoir appuyé sur ►II.
- La lecture s'arrête si vous ouvrez le couvercle du CD.
- *1 - :-* clignote à l'affichage pendant tout le temps de la lecture du CD.

Volume et basses

Réglage du volume

- Réglez le volume au moyen de VOL ▲.

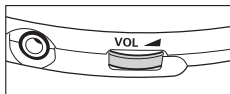

Réglage des basses

Vous avez le choix entre les niveaux d'amplification des basses *dbb 1* et *dbb 2*.

- 1 Appuyez une fois sur BASS pour *dbb 1* et 2 fois pour *dbb 2*.
→ *dbb 1* ou *dbb 2* apparaît pendant 2 secondes, puis le **DBB** apparaît.
- 2 Pour désactiver *dbb 1* ou *dbb 2*, appuyez sur BASS respectivement 2 fois ou une fois.
→ **DBB** disparaît.

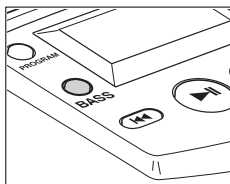

CARACTERISTIQUES

Sélection d'une piste et recherche

Sélection d'une piste en cours de lecture

- Appuyez brièvement une ou plusieurs fois sur ◀◀ ou sur ▶▶ pour aller au début de la piste en cours ou à la piste précédente ou suivante.
 - La lecture se poursuit avec la piste sélectionnée, dont le numéro s'affiche.

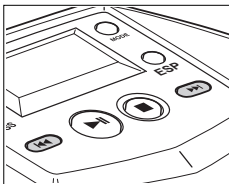

Sélection d'une piste lorsque la lecture est arrêtée

- 1 Appuyez brièvement une ou plusieurs fois sur ◀◀ ou sur ▶▶.
 - Le numéro de la piste sélectionnée est affiché.
- 2 Appuyez sur ▶▶ pour lancer la lecture du CD.
 - La lecture débute à la piste sélectionnée.

Recherche d'un passage en cours de lecture

- 1 Maintenez ◀◀ ou ▶▶ enfoncé pour trouver un passage donné vers l'avant ou vers l'arrière.
 - La recherche débute et la lecture se poursuit avec un volume inférieur. La recherche s'accélère après 2 secondes.
- 2 Relâchez la touche lorsque vous avez atteint le passage voulu.
 - La lecture normale reprend à partir de cette position.

Remarques : – Si le lecteur est en mode SCAN (voir chapitre MODE), la recherche n'est pas possible.

– En mode SHUFFLE, SHUFFLE REPEAT ALL ou REPEAT mode (voir chapitre MODE) ou bien pendant la lecture d'un programme, la recherche n'est possible que pour la piste en lecture.

Programmation des numéros de pistes

Vous pouvez enregistrer jusqu'à 30 pistes dans un programme. Une piste peut être enregistrée plusieurs fois dans un programme.

- 1 Lorsque la lecture est arrêtée, sélectionnez une piste à l'aide de ◀◀ ou ▶▶.
 - 2 Appuyez sur PROGRAM pour mémoriser la piste.
→ **PROGRAM** s'allume; le numéro de la piste programmée, le symbole P et le nombre total de pistes programmées sont affichés.
 - 3 Sélectionnez et mémorisez de la même manière toutes les pistes voulues.
 - 4 Appuyez sur ▶|| pour démarrer le lecteur des pistes que vous avez choisies.
→ **PROGRAM** apparaît et la lecture débute.
- Vous pouvez passer votre programme en revue en appuyant pendant plus de 2 secondes sur PROGRAM.
→ L'affichage présente toutes les pistes mémorisées dans l'ordre.

Remarques : – Si vous appuyez sur PROGRAM sans qu'aucune piste ne soit sélectionnée, l'indication 5 E L E L E apparaît.

– Si vous essayez de mémoriser plus de 30 pistes, l'indication F U L L apparaît.

Effacer le programme

- Quand la lecture est à l'arrêt, appuyez sur ■ pour effacer le programme.
→ $E L E R$ apparaît une fois, **PROGRAM** s'éteint et le programme est effacé.

Remarque : Le programme s'efface également si l'alimentation est coupée, si le couvercle du CD est ouvert ou quand l'appareil s'éteint automatiquement.

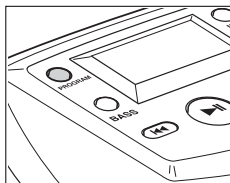

CARACTERISTIQUES

Sélection des différentes possibilités de lecture – MODE

Il est possible de jouer les morceaux dans un ordre aléatoire, de rejouer une piste ou d'écouter les premières secondes de chaque piste.

1 Pendant la lecture, appuyez sur MODE autant de fois que nécessaire pour activer un des modes suivants. Le mode actif apparaît à l'affichage.

- **SHUFFLE** : Toutes les pistes du CD sont lues dans un ordre aléatoire, jusqu'à ce que chacune ait été lue une fois.
- **SHUFFLE REPEAT ALL** : Toutes les pistes du CD sont lues plusieurs fois dans un ordre aléatoire.
- **REPEAT** : La piste en cours de lecture est jouée de façon répétée.
- **REPEAT ALL** : L'ensemble du CD est joué de façon répétée.
- **SCAN** : Les 10 premières secondes des pistes restantes sont lues dans l'ordre.

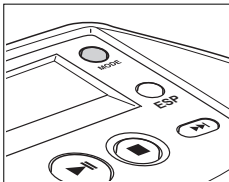

2 La lecture démarre dans le mode choisi après 2 secondes.

- Pour revenir à la lecture normale, appuyez sur MODE à plusieurs reprises jusqu'à ce que l'indication disparaisse.

RESUME et HOLD

Vous pouvez interrompre la lecture et la reprendre (même après une longue pause) à l'endroit où elle a été arrêtée (RESUME), et vous pouvez bloquer tous les boutons de l'appareil afin d'empêcher toute action (HOLD). Utilisez la glissière RESUME–HOLD–OFF pour ces fonctions.

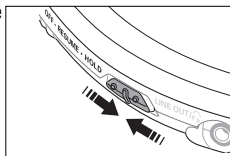

RESUME – reprend à partir de l'endroit où vous avez arrêté

- 1 Pendant la lecture, faites glisser le commutateur en position RESUME pour activer la fonction RESUME.
→ RESUME apparaît.
 - 2 Appuyez sur ■ lorsque vous souhaitez arrêter la lecture.
 - 3 Appuyez sur ►|| lorsque vous souhaitez reprendre la lecture.
→ RESUME est affichée et la lecture reprend à partir de l'endroit où vous l'aviez arrêtée.
- Pour désactiver la fonction RESUME, faites glisser le commutateur sur OFF.
→ RESUME s'éteint.



HOLD – Blocage de toutes les touches

Vous pouvez bloquer les boutons de l'appareil en plaçant la glissière sur HOLD. Aucune action n'est alors exécutée quand on appuie sur un bouton. Ceci est utile quand vous transportez le lecteur dans un sac, par exemple. Quand HOLD est actif, vous évitez d'activer accidentellement d'autres fonctions.

- 1 Faites glisser le commutateur sur HOLD pour activer la fonction HOLD.
→ Toutes les touches sont bloquées. **HOLD** est affichée dès que vous appuyez sur une touche. Si l'appareil est éteint, **HOLD** n'apparaît que si vous appuyez sur ►||.
- 2 Pour désactiver la fonction HOLD, faites glisser le commutateur sur OFF.

Remarque : Si vous désactivez la fonction HOLD en amenant le commutateur sur RESUME et que vous remettez l'appareil en marche, la lecture reprend là où vous l'aviez arrêtée.



CARACTERISTIQUES

ESP

Les lecteurs de CD portables classiques sautent souvent des parties du CD quand ils sont soumis à des chocs ou à des vibrations. La fonction **ELECTRONIC SKIP PROTECTION (ESP)**, dont votre appareil est équipé, évite la perte de continuité quand il s'agit de légères vibrations. Mais ESP n'évite pas les interruptions de lecture dues à un entraînement sportif intensif. Il n'évite pas non plus les dommages si le lecteur tombe !

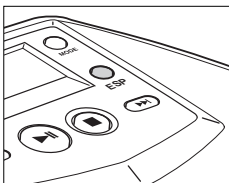

- Appuyez sur ESP en cours de lecture pour activer la protection contre les chocs.
→ **ESP** apparaît et la protection est activée.
- Pour désactiver la protection contre les chocs, appuyez une nouvelle fois sur ESP.
→ **ESP** disparaît et la protection est désactivée.



Housse AY 3266 (fournie ou disponible en option)

La housse vous permet d'emporter votre lecteur pour écouter de la musique pendant vos exercices (par exemple, lorsque vous courez).

- 1 Veillez à ce que la fonction ESP soit activée.
- 2 Serrez fermement la ceinture autour de votre taille.
- 3 Placez le lecteur de CD dans la housse, en tournant les touches vers l'extérieur, puis fermez le rabat.

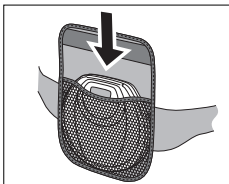

Remarques : – Pendant un entraînement sportif, veillez à ce que le lecteur de CD ne soit pas heurté par un bras ou par tout autre objet, comme une branche ou un poteau.

- N'utilisez pas l'étui si vous souffrez d'une irritation cutanée.
- Ne lavez pas la housse en machine, car elle risque de perdre sa forme ou sa couleur.

RACCORDEMENT EN VOITURE

Utilisation en voiture (connecteurs fournis ou en option)

N'utilisez que le transformateur pour voiture AY 3545 (4,5 V CC, tension positive sur la borne centrale) et le adaptateur-cassette AY 3501. Tout autre produit risque d'endommager l'appareil.

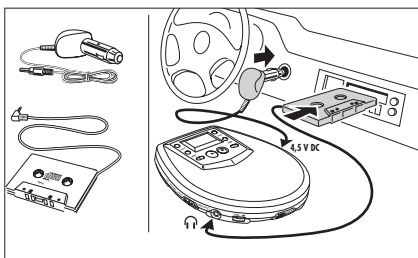

- 1 Placez le lecteur de CD sur une surface horizontale, stable et exempte de vibrations. Veillez à choisir un endroit sûr, où le lecteur ne risque pas de mettre en danger ou de gêner le conducteur et les passagers.
 - 2 Raccordez la fiche CC du transformateur à la prise 4.5V DC du lecteur de CD (**uniquement pour une batterie automobile de 12 V, mise à la terre négative**).
 - 3 Branchez le transformateur sur la prise de l'allume-cigare. Si nécessaire, nettoyez cette dernière pour garantir un bon contact électrique.
 - 4 Coupez le volume et raccordez la fiche de la cassette adaptatrice à la prise LINE OUT/🔊 du lecteur de CD.
 - 5 Introduisez avec précaution le adaptateur-cassette dans le lecteur de cassettes de l'autoradio.
 - 6 Assurez-vous que le câble ne vous gêne pas pour conduire.
 - 7 Mettez le lecteur de CD en marche, amenez le réglage VOL ➤ en position 8 et réglez le son au moyen des commandes de l'autoradio.
- Débranchez toujours le transformateur de la prise de l'allume-cigare lorsque vous n'utilisez pas le lecteur de CD.

Remarques : – Évitez d'exposer l'appareil à la chaleur excessive du chauffage ou de la lumière directe du soleil (par exemple, dans un véhicule en stationnement en été).

– Si votre autoradio dispose d'une prise LINE IN, il est préférable d'utiliser cette dernière plutôt qu'un adaptateur-cassette. Branchez la ligne de signal d'une part sur cette prise LINE IN et d'autre part sur la prise LINE OUT/🔊 du lecteur de CD.

PANNES ET REMÈDES

AVERTISSEMENT

N'essayez en aucun cas de réparer l'appareil vous-même, sous peine d'invalider la garantie.

Problème	Cause possible	Remède
Pas de courant, la lecture ne démarre pas	Piles Les piles sont mal installées.	Installez correctement les piles.
	Les piles sont déchargées.	Changez les piles.
	Les broches de contact sont sales.	Nettoyez-les avec un chiffon.
	Bloc d'alimentation Mauvais raccordement	Raccordez correctement le bloc d'alimentation.
no d'indication	Utilisation en voiture L'allume-cigare n'est pas sous tension lorsque l'allumage est coupé.	Enclenchez l'allumage ou placez des piles dans l'appareil.
	Le CD-RW (CD-R) n'est pas enregistré correctement.	Utilisez la fonction FINALIZE de votre graveur de CD pour terminer l'enregistrement.
	Le CD est excessivement rayé ou sale.	Remplacez ou nettoyez le CD.
no d'indication	Le CD n'est pas bien mis en place.	Insérez le CD, face imprimée vers le haut.
	La lentille laser est embuée.	Attendez que la buée s'évapore
HOLD indication et/ou les touches n'ont aucun effet	La fonction HOLD est activée.	Désactivez la fonction HOLD.
	Décharge électrostatique	Débranchez l'appareil de l'alimentation électrique ou retirez les piles pendant quelques secondes.

PANNES ET REMEDES

Dans le cas d'une anomalie de fonctionnement, commencez par vérifier les points ci-dessous avant de donner votre appareil à réparer.

Si vous ne parvenez pas à résoudre le problème en suivant ces instructions, veuillez consulter votre fournisseur ou votre centre SAV.

Problème	Cause possible	Remède
Le lecteur saute des pistes.	Le CD est endommagé ou sale.	Remplacez ou nettoyez le CD.
	La fonction RESUME , SHUFFLE ou PROGRAM est activée.	Désactivez la fonction RESUME , SHUFFLE ou PROGRAM .
Pas de son ou médiocre son	La fonction PAUSE est activée.	Appuyez sur ► .
	Raccordements défectueux, erronés ou sales	Vérifiez et nettoyez les raccordements.
	Le volume n'est pas réglé.	Réglez le volume.
	Dysfonctionnements dus à la proximité d'un téléphone portable en fonction.	Eloignez le lecteur des téléphones portables
	Champs magnétiques puissants près du lecteur	Insérez correctement le adaptateur-cassette.
	Utilisation en voiture La cassette adaptatrice est mal insérée.	Attendez que la température du lecteur s'adapte.
	La température dans la voiture est trop élevée/basse.	Attendez que la température du lecteur s'adapte.
	Le connecteur de l'allume-cigare est sale.	Nettoyez le connecteur de l'allume-cigare.
Mauvaise direction de lecture de la fonction autoreverse du lecteur de cassette de l'autoradio.	Inversez la direction de l'autoreverse.	

ATTENTION: L'utilisation de commandes ou de réglages ou l'exécution de procédures autres que celles décrites dans le présent manuel risque d'entraîner une exposition à un rayonnement dangereux ou d'avoir d'autres conséquences sur la sécurité.

CONTROLES, consulte la figura de la página 3

- 1 OPEN ►abre la tapa del CD
- 2 ►||pone en marcha el equipo, inicia o hace una pausa en la reproducción del CD
- 3 ■detiene la reproducción del CD, borra todos los programas o apaga el equipo
- 4 ►|realiza un salto y busca hacia delante en las pistas del CD
- 5 ESP**ELECTRONIC SKIP PROTECTION** asegura una reproducción continua del CD en caso de vibraciones y golpes
- 6 MODEselecciona entre las diferentes posibilidades de reproducción:
SHUFFLE, SHUFFLE REPEAT ALL, REPEAT, REPEAT ALL y *SCAN*
- 7pantalla
- 8 PROGRAMprograma pistas y revisa el programa
- 9 BASSactiva y desactiva la intensificación de graves. Este botón también activa y desactiva la realimentación acústica (el bip) si se pulsa más de dos segundos
- 10 ◀◀realiza un salto y busca hacia atrás en las pistas del CD
- 11 RESUMEguarda la última posición de una pista de CD reproducida
HOLDbloquea todos los botones
OFFdesactiva RESUME y HOLD
- 12 LINE OUT/🔊conexión de 3,5 mm para auriculares, conexión para acoplar el equipo a otro de entrada de un aparato adicional, conexión para mando a distancia (no disponible en todas las versiones)
- 13 VOL ◀ajusta el volumen
- 14 4.5V DCconector para fuente de alimentación externa
- 15placa de características técnicas
- 16orificio del cinturón de cierre

Mando a distancia (no disponible en todas las versiones)

Utilice el mando a distancia de cable AY 3767. Los botones de este mando tienen las mismas funciones que los correspondientes del equipo.

- 1 Si fuese necesario, pulse ■ una o dos veces hasta que se apague el equipo.
- 2 Enchufe firmemente el mando a distancia a LINE OUT/🔊 y los auriculares a la toma correspondiente del mando a distancia.
- 3 Baje el volumen con VOL ◀ en el mando a distancia y coloque VOL ◀ del equipo en la posición 8.

ENCENDIDO RAPIDO

1 OPEN

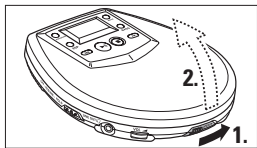

2

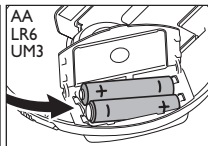
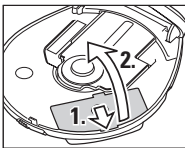

3 CD

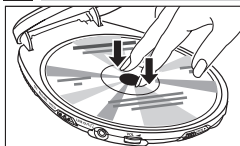

4

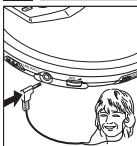

5 HOLD → OFF

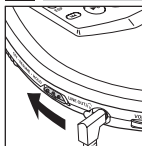

6 PLAY

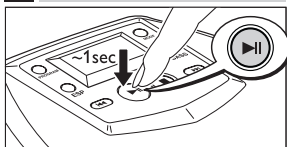

7 VOLUME

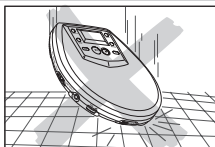
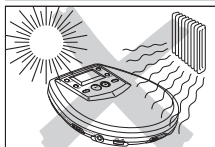
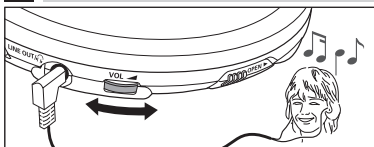

Este reproductor cumple las normas para interferencias de radio establecidas por la Comunidad Europea.

ALIMENTACIÓN ELÉCTRICA

Pilas (incluidas o disponibles de forma opcional)

Con este equipo puede utilizar:

- pilas normales de tipo **LR6, UM3** o **AA** (preferiblemente, Philips) o
- pilas alcalinas tipo **LR6, UM3** o **AA** (preferiblemente, Philips).

Nota: No deben utilizarse mezcladas pilas nuevas con pilas usadas ni de tipos diferentes. Si las pilas están descargadas o no va a utilizar el equipo durante un largo período de tiempo, quítelas.

Instalación de las pilas

- 1 Pulse **OPEN** ► para abrir la tapa del CD.
- 2 Abra el compartimento de las pilas e inserte 2 pilas normales, alcalinas, o la pila recargable NiMH AY 3362 (si está incluida).

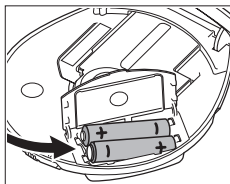

Indicación de la pila

El nivel de carga aproximado de las pilas se muestra en la pantalla.



Pila cargada



Dos tercios de la pila cargados



Un tercio de la pila cargado



Pila descargada o gastada. Si las pilas están descargadas o gastadas  parpadeará, *b A t t* aparecerá y el bip sonará repetidamente.



Tiempo medio de reproducción con pilas en condiciones normales

Tipo de pila	ESP activado	ESP desactivado
Normal	7 horas	6 horas
Alcalina	22 horas	19 horas
Pilas de NiMH ECO-PLUS	10 horas	9 horas

Al deshacerse de las pilas, hágalo con precaución, ya que éstas contienen sustancias químicas peligrosas.

ALIMENTACIÓN ELÉCTRICA

Información sobre las pilas ECO-PLUS NiMH (sólo para las versiones equipadas con pilas recargables ECO-PLUS NiMH AY 3362)

Sólo se pueden realizar recargas con los equipos equipados con pilas recargables ECO-PLUS NiMH AY 3362.

Recarga de las pilas ECO-PLUS NiMH AY 3362 del equipo

1 Inserte la pila recargable ECO-PLUS NiMH AY 3362.

2 Conecte el adaptador de red al conector 4.5V DC del equipo y a la toma de pared.

→  se muestra y *CHARGE* aparecerá 5 segundos.

• La recarga se detendrá tras un máximo de 7 horas, o si se inicia la reproducción.

3 Cuando la pila esté totalmente cargada,  y *FULL* aparecerán brevemente antes de que la pantalla se apague.



Notas: – Es normal que las pilas se calienten durante el proceso de recarga.

*– Si las pilas se calientan demasiado, la recarga se interrumpirá durante aproximadamente 30 minutos, y aparecerá *Hot* en pantalla.*

– Para asegurar una carga adecuada de las pilas cuando están instaladas en el equipo, compruebe que los contactos están limpios y que sólo utiliza pilas ECO-PLUS NiMH AY 3362.

Manejo de las pilas recargables ECO-PLUS NiMH

• Recargar pilas ya cargadas o a media carga reducirá su tiempo de duración. Recomendamos el uso de la pila ECO-PLUS NiMH hasta que esté totalmente descargada antes de recargarla.

• Para evitar cortocircuitos, las pilas no deben entrar en contacto con ningún objeto metálico.

• Si las pilas se descargan poco después de haberlas recargado, es que los contactos están sucios o se ha terminado su vida útil.

ALIMENTACIÓN ELÉCTRICA / INFORMACIÓN GENERAL

Adaptador de red (incluido u opcional)

Utilice sólo el adaptador de red AY 3170 (4,5 V/300 mA corriente continua, con el polo positivo en la patilla central). Cualquier otro adaptador de red puede dañar el equipo.

- 1 Compruebe que el voltaje local es el mismo que el del adaptador de red.
- 2 Conecte el adaptador de red a la toma 4.5V DC del reproductor y a un enchufe de pared.

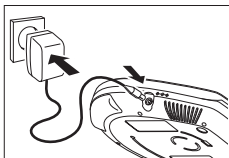

Nota: Desconecte siempre el adaptador cuando no vaya a utilizarlo.

Cinturón de cierre (no disponible en todas las versiones)

- 1 Para ponerse el cinturón, encaje el broche (en la parte posterior del cinturón) en el orificio del cinturón de cierre.
- 2 Gire el cierre hasta LOCK tal y como se indica.
- 3 Para quitárselo, levante con cuidado el cinturón y gire hasta RELEASE tal y como se indica.

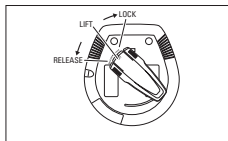
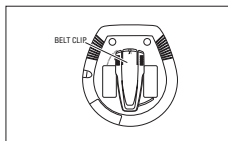

Información medioambiental

- Se ha suprimido todo el material de embalaje innecesario. Hemos hecho todo lo posible para que el embalaje pueda separarse en dos tipos únicos de materiales: cartón (la caja) y polietileno (las bolsas y la plancha de espuma protectora).
- Los materiales que componen el equipo son reciclables y reutilizables si son desmontados por una empresa especializada. Por favor, siga las normas y regulaciones locales a la hora de tirar los materiales de embalaje, pilas agotadas o su antiguo equipo a la basura.

Manejo del reproductor de CD y de los CDs

- No toque las lentes (A) del reproductor de CDs.
- No exponga el equipo, las pilas o los CDs a la humedad, lluvia, arena o calor excesivo (ya sea provocado por aparatos calefactores como por la exposición directa al sol).
- Puede limpiar el reproductor de CD con un paño suave, ligeramente humedecido y que no deje restos de hilos. No utilice productos de limpieza, ya que pueden tener efectos corrosivos.
- Para limpiar el CD, frótelo siguiendo líneas rectas desde el centro al exterior utilizando un paño suave que no deje restos de hilos. Los productos de limpieza pueden dañar el disco! No escriba nunca sobre el CD ni pegue en él ninguna etiqueta.
- Las lentes pueden quedar turbias cuando se traslade de forma rápida de un ambiente frío a otro templado. Esto imposibilitará la reproducción de un CD. En ese caso, deje reposar el reproductor en un lugar cálido hasta que se evapore la humedad.
- La utilización de teléfonos móviles en las proximidades del reproductor de CD puede provocar un funcionamiento incorrecto.
- Evite las caídas del equipo, ya que podría sufrir daños.

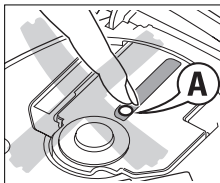

Auriculares HE 545

- Conecte los auriculares incluidos con el equipo a la clavija LINE OUT/4.

Nota: LINE OUT/4 puede usarse para conectar el reproductor de CD a un equipo de alta fidelidad (con un cable de señal) o a la radio del automóvil (con adaptador de casete o cable de señal). En ambos casos colocar el volumen en la posición 8.

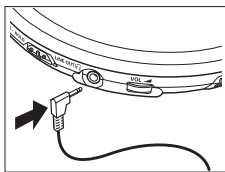

Use la cabeza cuando utilice los auriculares

Advertencia de seguridad: No emplee los auriculares a gran volumen. Los especialistas de oídos advierten que el uso continuado a gran volumen puede dañar el oído de manera permanente.

Seguridad en la carretera: No utilice los auriculares mientras conduzca un vehículo, ya que podría provocar un accidente y es ilegal en muchos países. Aunque sus auriculares sean para utilizar al aire libre y diseñados para permitirle oír los sonidos del exterior, no ponga el volumen tan alto que no pueda oír lo que pasa a su alrededor.

REPRODUCCIÓN DE UN CD

Reproducción de un CD

Este equipo puede reproducir toda clase de **discos de audio**, como CD grabables y CD regrabables. No intente reproducir un CD-ROM, CDi, VCD, DVD o CD de ordenador.

- 1 Pulse el botón deslizante OPEN ► para abrir el reproductor.
- 2 Inserte un CD de audio, cara impresa hacia arriba presionando el CD en el centro.
- 3 Cierre el reproductor empujando la tapa hacia abajo.
- 4 Pulse ►|| para ponerlo en funcionamiento e iniciar la reproducción.
 - Aparecerán en pantalla el número de pista actual y el tiempo de reproducción transcurrido.
- Puede hacer una pausa la reproducción pulsando ►||.
 - Parpadeará en la pantalla el tiempo transcurrido hasta el momento de la interrupción.
- Continúe la reproducción pulsando otra vez ►||.
- 5 Pulse ■ para detener la reproducción.
 - Aparecerá en la pantalla el número total de pistas y el tiempo total de reproducción del CD.
- 6 Pulse otra vez ■ para apagar el equipo.
 - Para quitar el CD del equipo, sujételo por el borde y presione suavemente el eje mientras levanta el disco.

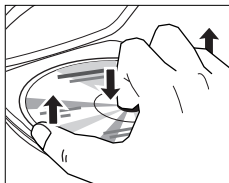
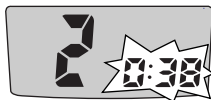
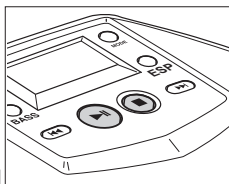
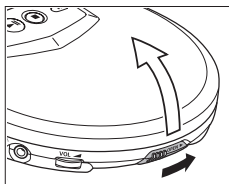

Nota: Si no hay actividad, el equipo se apagará automáticamente para ahorrar energía.

REPRODUCCIÓN DE UN CD

Información acerca de las reproducciones

- Si un CD grabable (CD-R) o CD regrabable (CD-RW) no está grabado correctamente, aparecerá *RF 15%* en la pantalla. En ese caso, utilice la función FINALIZE del reproductor de CD para completar la grabación.
- Si desea reproducir un CD regrabable (CD-RW), la reproducción tardará entre 3–15 segundos después de pulsar **▶II**.
- La reproducción se detendrá si abre la tapa del reproductor de CD.
- *1 - 1 -* parpadeará durante la lectura del CD.

Volumen y graves

Ajuste del volumen

- Ajuste el volumen utilizando VOL .

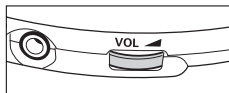

Ajuste de graves

Puede elegir entre dos niveles de intensificación de graves *dbb 1* y *dbb 2*.

- 1 Pulse BASS una vez para *dbb 1* y dos veces para *dbb 2*.
→ Aparecerán en la pantalla *dbb 1* o *dbb 2* durante 2 segundos y se mostrará **DBB**.
- 2 Para desactivar *dbb 1* o *dbb 2* pulse BASS dos o una vez respectivamente.
→ **DBB** desaparecerá.

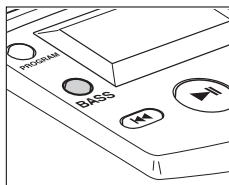

CARACTERÍSTICAS

Selección de una pista y búsqueda

Selección de una pista durante la reproducción

- Pulse brevemente ◀◀ o ▶▶ una o varias veces para saltar a la pista actual, la anterior o la siguiente.
 - La reproducción continúa con la pista seleccionada y su número aparece en pantalla.

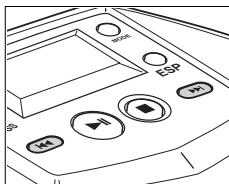

Selección de una pista cuando se ha detenido la reproducción

- 1 Pulse brevemente ◀◀ o ▶▶ una o varias veces.
 - Aparecerá en la pantalla el número de la pista seleccionada.
- 2 Pulse ▶▶ para iniciar la reproducción de CD.
 - La reproducción empezará por la pista seleccionada.

Búsqueda de un pasaje durante la reproducción

- 1 Mantenga pulsada ◀◀ o ▶▶ para buscar un pasaje concreto hacia atrás o hacia delante, respectivamente.
 - Se iniciará la búsqueda y la reproducción continúa a bajo volumen. La búsqueda se acelera transcurridos 2 segundos.
- 2 Suelte el botón cuando llegue al pasaje que desee.
 - La reproducción normal continuará desde ese punto.

Notas: – Si el reproductor está en SCAN (consultar MODE), la búsqueda no es posible.
– En SHUFFLE, SHUFFLE REPEAT ALL o REPEAT (consultar MODE), o durante la reproducción de un programa, la búsqueda sólo es posible en esa pista en concreto.

CARACTERÍSTICAS

Programación de números de pista

Se pueden guardar hasta 30 pistas para reproducirlas en un programa. Una sola pista puede ser guardada más de una vez en el programa.

- 1 Mientras la reproducción se encuentra detenida, seleccione una pista mediante ◀◀ o ▶▶.
- 2 Pulse PROGRAM para guardar la pista.
 - **PROGRAM** se encenderá; en la pantalla aparecerán el número de la pista programada y P con el número total de pistas guardadas.
- 3 Seleccione y guarde de esta manera todas las pistas que desee.
- 4 Pulse ▶▶ para iniciar la reproducción de las pistas seleccionadas.
 - Aparecerá **PROGRAM** en la pantalla y comenzará la reproducción.

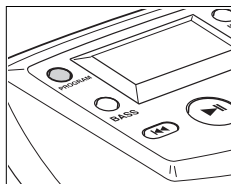

- Puede revisar el programa pulsando PROGRAM durante más de 2 segundos.
 - Aparecerán en la pantalla todas las pistas guardadas por su orden.

Notas: – Si pulsa PROGRAM y no hay una pista seleccionada, aparecerá 5 E L E C T en la pantalla.

– Si intenta guardar más de 30 pistas, aparecerá F U L L .

Borrado del programa

- Mientras la reproducción está detenida, pulse ■ para borrar el programa.
 - Aparecer $C L E A R$ una vez en la pantalla, desaparecer **PROGRAM** y el programa se borrará.



Nota: El programa también será borrado si la alimentación eléctrica se interrumpe, si se abre la tapa del CD, o si el equipo se apaga automáticamente.

CARACTERÍSTICAS

Selección de las distintas posibilidades de reproducción – MODE

Se pueden reproducir pistas en orden aleatorio, repetir una pista o todo el CD y reproducir los primeros segundos de cada pista.

1 Pulse MODE durante la reproducción las veces que sean necesarias para activar una de las siguientes funciones. La función activa se muestra en pantalla.

- **SHUFFLE**: Todas las pistas del CD se reproducirán en orden aleatorio hasta que todas ellas se hayan reproducido una vez.
- **SHUFFLE REPEAT ALL**: Todas las pistas del CD se reproducirán repetidamente en orden aleatorio.
- **REPEAT**: La pista actual se reproducirá repetidamente.
- **REPEAT ALL**: Todo el CD se reproducirá repetidamente.
- **SCANN**: Los primeros 10 segundos de cada pista se reproducirán según su orden.

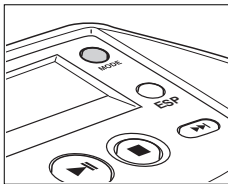

2 La reproducción comenzará en el modo seleccionado transcurridos 2 segundos.

- Para regresar al modo de reproducción normal, pulse MODE repetidamente hasta que desaparezca la indicación de la pantalla.

RESUME y HOLD

Se puede interrumpir la reproducción y continuarla (incluso tras un período largo de tiempo) en el punto en que fue interrumpida (RESUME) y se pueden bloquear todos los botones de modo que no se ejecute ninguna acción (HOLD). Use el interruptor deslizable RESUME– HOLD–OFF para estas funciones.

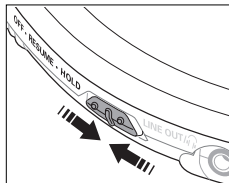

RESUME – continúa desde donde fue interrumpida

- 1 Coloque el interruptor deslizable en la posición RESUME durante la reproducción para activar RESUME.
→ Aparece **RESUME** en la pantalla.
 - 2 Pulse ■ cuando desee detener la reproducción.
 - 3 Pulse ►II cuando desee continuar la reproducción.
→ Aparecer **RESUME** en la pantalla y continuará la reproducción a partir del punto en que se detuvo.
- Para desactivar la función RESUME, cambie el interruptor deslizable a la posición OFF.
→ Desaparece **RESUME**.



HOLD – bloqueo de todos los botones

Se pueden bloquear los botones colocando el interruptor deslizable en HOLD. Si se pulsa una tecla no se ejecutará ninguna acción. Esto es útil, p.ej. si se lleva el reproductor en un bolso. Con HOLD activado se puede evitar la activación accidental de otras funciones.

- 1 Coloque el interruptor deslizable en la posición HOLD para activar esta función.
→ Se bloquearán todos los botones. Aparecerá **HOLD** en la pantalla cuando se pulse cualquier tecla. Si se apaga el equipo, sólo aparecerá **HOLD** en la pantalla al pulsar ►II.



- 2 Para desactivar la función HOLD, cambie el interruptor deslizable a la posición OFF.

Nota: Al desactivar la función HOLD cambiando el interruptor deslizable a RESUME y reiniciar, la reproducción continuará desde la posición donde se detuvo.

CARACTERÍSTICAS

ESP

Los CD portátiles convencionales están expuestos a que un golpe o vibración durante la reproducción hagan saltar partes del CD. La función **ELECTRONIC SKIP PROTECTION (ESP)** con la que el equipo está dotado, impide la pérdida de continuidad si el reproductor está expuesto a ligeras vibraciones. ESP no impide las interrupciones causadas por ejercicios bruscos. ¡Tampoco protege de daños causados por caídas!

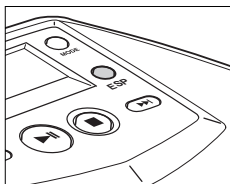

- Pulse ESP durante la reproducción para activar esta protección.
 - Aparecerá **ESP** en la pantalla y se activará la protección.
- Para desactivar la protección, pulse ESP de nuevo.
 - **ESP** desaparecerá de la pantalla y se desactivará la protección.



Bolsa de transporte AY 3266 (incluida u opcional)

La bolsa de transporte le permite llevar consigo el reproductor para escuchar música durante la realización de ejercicios (p. ej. footing).

- 1 Asegúrese de activar la función ESP.
- 2 Sujétese fuerte la cinta alrededor de la cintura.
- 3 Coloque el reproductor de CD en la bolsa con las teclas mirando hacia el lado contrario del cuerpo y cierre la solapa.

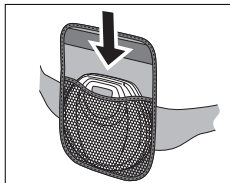

Notas: – Durante el ejercicio, procure no golpear el equipo con una parte del cuerpo u otros objetos como una rama o poste.
– No use la bolsa de transporte si tiene la piel irritada.
– No lave a máquina la bolsa de transporte, podría deformarse o desteñir.

CONEXIÓN EN EL AUTOMÓVIL

Utilización en el automóvil (conexiones incluidas u opcionales)

Utilice sólo el adaptador de tensión para vehículo AY 3545 (4.5 V/300 mA CC, con el polo positivo en la patilla central) y el adaptador de casete para vehículo AY 3501. Cualquier otro producto puede dañar el equipo.

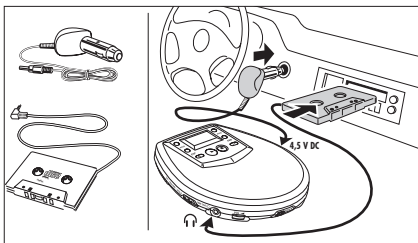

- 1 Coloque el reproductor de CD sobre una superficie horizontal, estable y sin vibraciones. Asegúrese de que es un lugar seguro, en el que el reproductor no represente ningún peligro u obstáculo para el conductor o los pasajeros.
 - 2 Conecte el enchufe DC del adaptador de tensión a la toma 4.5V DC del reproductor de CDs (**únicamente para pilas de automóvil de 12 V con el negativo conectado a tierra**).
 - 3 Inserte el adaptador de tensión en el encendedor. Si fuese necesario, limpie la toma del encendedor para conseguir un buen contacto eléctrico.
 - 4 Baje el volumen y conecte el enchufe del adaptador de casete a la toma LINE OUT del reproductor de CDs.
 - 5 Introduzca con cuidado el adaptador de casete en el compartimento del radiocasete del vehículo.
 - 6 Asegúrese de que el cable no impide la conducción.
 - 7 Inicie el reproductor de CDs, coloque VOL en la posición 8 y ajuste el sonido con los controles del radiocasete del vehículo.
- Cuando no esté utilizando el reproductor de CDs, retire siempre el adaptador de tensión de la toma del encendedor.

Notas: – Evite el calor excesivo procedente de la calefacción del vehículo o como consecuencia de la exposición directa a la luz del sol (p. ej. en un coche aparcado en verano).

– Si el radiocasete del vehículo tiene una toma LINE IN, es mejor utilizarla para la conexión del radiocasete en lugar del adaptador de casete. Conecte el cable de señal a esta toma LINE IN y a la toma LINE OUT del reproductor de CDs.

LOCALIZACIÓN DE AVERÍAS

ADVERTENCIA

Bajo ninguna circunstancia deberá intentar el usuario reparar por sí mismo el equipo, ya que esto invalidará la garantía.

Problema	Causa posible	Solución
No se enciende, no se inicia la reproducción	Pilas Pilas introducidas incorrectamente.	Introduzca las pilas correctamente.
	Pilas descargadas.	Cambie las pilas.
	Patillas de contacto sucias.	Límpielas con un paño.
	Adaptador de red Conexión suelta	Asegure la conexión.
Utilización en el vehículo	El encendedor no tiene corriente cuando está inactivo el encendido.	Conecte el encendido o introduzca pilas.
	no d 15C indicación El CD-RW (CD-R) no se ha grabado correctamente.	Utilice la función FINALIZE del grabador de CD para completar la grabación.
no d 15C indicación	El CD está sucio o rayado.	Cambie o limpie el CD.
	No se ha introducido el CD o se ha introducido al revés.	Introduzca el CD con la etiqueta hacia arriba.
	La lente del láser está empañada.	Espere hasta que haya desaparecido la condensación de vapor de la lente.
HOLD indicación o ninguna reacción a los controles	La función HOLD está activada.	Desactive HOLD.
	Descarga electrostática.	Desconecte el equipo de la fuente de alimentación o retire las pilas durante unos segundos.

LOCALIZACIÓN DE AVERÍAS

Si se produce un fallo, comprobar en primer lugar los puntos listados a continuación antes de llevar el equipo a reparar.

Si el usuario no es capaz de resolver un problema mediante el seguimiento de estas ayudas, debe consultar al comercio distribuidor o centro de servicio.

Problema	Causa posible	Solución
Se saltan pistas del CD	El CD está dañado o sucio.	Cambie o limpie el CD.
	Las funciones RESUME , SHUFFLE o PROGRAM están activadas.	Desactive RESUME , SHUFFLE o PROGRAM .
No hay sonido o su calidad es deficiente	Está activada la función PAUSE.	Pulse ►II.
	Las conexiones están sueltas, sucias o mal realizadas.	Compruebe y límpielas.
	El volumen no está ajustado.	Ajústelo.
	Funcionamiento incorrecto debido a la proximidad de teléfonos móviles en funcionamiento	Mantenga el reproductor alejado de ellos.
	Fuertes campos magnéticos en las proximidades del equipo	Cambie la posición o las conexiones.
	Utilización en el vehículo	
	El adaptador de casete está introducido incorrectamente.	Introdúzcalo correctamente.
	La temperatura en el interior del vehículo es demasiado alta o baja.	Deje que el reproductor de CD se adapte a la temperatura.
La toma del encendedor está sucia.	Límpiela.	
La dirección de reproducción de la función de inversión automática es incorrecta.	Cámbiela.	

PRECAUCIÓN

La utilización de controles o ajustes y la realización de procedimientos distintos de los contenidos en este manual pueden provocar la exposición a radiaciones peligrosas y a otros peligros.

POLIZA DE GARANTÍA

ESTA POLIZA ES GRATUITA

Este aparato ha sido cuidadosamente diseñado y se ha fabricado con los mejores materiales bajo un estricto control de calidad, garantizando su buen funcionamiento por los periodos establecidos según el aparato (ver lista en la parte inferior) **a partir de la entrega del aparato al consumidor. Esta póliza incluye la reparación o reposición gratuita de cualquier parte o componente que eventualmente fallase y la mano de obra necesaria para su reparación**, misma que se hará efectiva en cualquiera de nuestros centros de servicio autorizados en el país.

Si su aparato llegase a requerir de nuestro servicio de garantía, acuda al centro de servicio más cercano a su domicilio, de tener alguna duda por favor llame a nuestra CENTRAL DE SERVICIO al tel.: 57 28 42 52, y en el interior del país LADA sin costo al 01 800 506 92 00 en donde con gusto le indicaremos el centro de servicio autorizado más cercano a su domicilio.

PHILIPS MEXICANA S.A. de C.V. a través de sus centros de servicio autorizados **reparará y devolverá a usted su aparato en un plazo no mayor a 20 días hábiles**, contados a partir de la fecha de ingreso, impresa en la orden de servicio de cualquiera de nuestros centros de servicio autorizados.

La garantía de esta póliza cubre cualquier desperfecto o daño eventualmente ocasionado por los trabajos de reparación y/o traslado del aparato en el interior de nuestros centros de servicio autorizados.

Esta póliza sólo tendrá validez, si está debidamente requisitada, sellada y firmada por la casa vendedora, en caso de extravío de esta póliza, podrá hacer efectiva su garantía con la presentación de su factura de compra.

ESTA POLIZA NO SE HARÁ EFECTIVA EN LOS SIGUIENTES CASOS:

- Cuando el aparato sea utilizado en condiciones anormales y los daños o desperfectos que manifestase sean causados por mal trato, descuido o mal uso.
- Cuando el aparato no haya sido operado de acuerdo a su instructivo de uso, en donde se señalan las condiciones normales de operación, los valores nominales y las tolerancias de las tensiones (voltaje), frecuencia (ciclaje) de alimentación eléctrica y las características que deben reunir las instalaciones auxiliares.
- Cuando la causa de la falla o mal funcionamiento sea consecuencia de una reparación inadecuada o alteración producida por personas no autorizadas por PHILIPS MEXICANA S.A. de C.V.
- Cuando los datos de esta póliza hayan sido alterados o modificados.
- Por fenómenos naturales no imputables a la empresa tales como: temblores, inundaciones, incendios, descargas eléctricas, rayos, etc.

PERIODOS DE GARANTÍA

36 MESES. – Monitores para computadora.

12 MESES. – Televisores, videocassetteras, video reproductores DVD, grabador reproductor de disco compacto, video proyectores (excepto la lámpara), cámaras de video, decodificadores de señal (IRD), televisor para hotel, sistemas de observación, televisores de proyección, teléfonos celulares, pagers, equipos modulares, sintonizadores, facsimil, LNB, antena de recepción de satélite, DVD ROM, CDR ROM y CDRW ROM para computadora.

6 MESES. – Radiograbadoras con y sin reproductor de disco compacto, reproductor de cassette portátil, reproductor de disco compacto portátil, radio relojes, radios A.M./F.M., auto estéros y teléfonos inalámbricos.

3 MESES. – Accesorios, controles remotos, bocinas, cinta para fax y para cámara de videoconferencia.



PHILIPS

Philips Mexicana, S.A. de C.V.

Producto importado por:
Philips Mexicana, S.A. de C.V.
Norte 45 No. 669 Col. Ind. Vallejo,
Del. Atzacotalco C.P. 02300
Tels. 57 28 42 00 y 57 29 48 00

Centro de Información al Consumidor:
Norte 45 No. 669 Col. Ind. Vallejo
Del. Atzacotalco C.P. 02300
Tel. 53 68 77 88 Lada 01 800 504 62 00

MODELO _____

N° DE SERIE _____

La presente garantía contará a partir de: **DIA** _____ **MES** _____ **AÑO** _____

En caso que en su producto se produzca alguna falla, acuda al centro de servicio más cercano a su domicilio (según listado de talleres), de tener alguna duda, por favor llame a nuestra CENTRAL DE SERVICIO, en donde con gusto le atenderemos.

Así mismo, cuando requiera refacciones y partes originales para su producto, acuda a los centros de servicio. Para hacer efectiva la garantía de su producto, es necesario que presente usted esta póliza debidamente requisitada o de lo contrario presentar su factura de compra.

CENTROS DE SERVICIO

Ciudad	EDO	Calle y N°	Colonia	C. P.	Nombre Comercial	Lada	Telefono	Fax	
Acapulco	GRO	Av. Revolucion N° 28	M. Aleman	39300	Servicio Electronico Profesional	74	83 32 96	--	S
Cd. Juarez	CHIH.	Rancho el Becerro 3011	Pradera Dorada	32610	Teleservicio Dominguez	16	18 21 28	18 21 28	S
Cd. Reynosa	TAMPS	Tiburcio Garza N° 401	Rodriguez	88699	Teleservicio Pepe	89	22 59 86	--	S
Chihuahua	CHIH.	Trasviña y Retes N° 3503-A	San Felipe	31240	Zener Electronica	14	14 01 16	26 50 41	S
Colima	COL	Francisco I. Madero N° 426	Centro	28000	TV Antenas de Colima	331	403 01	403 01	S
Culiacan	SIN.	Venustiano Carranza N° 140-A Nte.	Centro	80090	Estereo Voz	67	16 15 10	--	S
Guadalajara	JAL	Av. Vallarta N° 2250	Ladron de Guevara	44600	Leecom S.A. de C.V.	3	616 18 88 616 01 26	615 72 62	SR
Leon	GTO	Hernandez Alvarez N° 726	San Juan de Dios	37480	Tecnicos Especializados	47	70 26 99	15 58 64	S
Merida	YUC	Calle 70 N° 443 X 49 Depto. 8	Centro	97000	Servicentro	99	28 54 28	23 39 97	S
Mexicali	B.C.N.	Calz. Cuauhtemoc N° 866-2	Cuauhtemoc Nte.	21200	Baja Electronic's	619	67 49 16	67 49 16	S
Mexico	D.F.	Calz. Vallejo N° 1045-03 Esp Poniente 124	Industrial Nueva Vallejo	2300	Chyr S.A. de C.V.	5	567 22 56 567 96 32	567 96 32	SR
Mexico	D.F.	Calz. Vallejo N° 904 Loc. 5	Industrial Vallejo	2300	Tecnologia y Servicio S.A. de C. V.	5	587 57 99	587 57 99	S
Mexico	D.F.	Pilares N° 519 Local C-3	Del Valle	03100	Cocesionario Pilares	5	605 42 15 605 42 76	605 43 46	SR
Monterrey	N.L.	Juan Mendez N° 825 Nte.	Centro	64000	Monterrey Centro Electronico S.A.	8	375 16 17	374 85 42	SR
Morelia	MICH.	Lago de Patzcuaro N° 500-A	Ventura Puente	58020	Multiserv. Prof. de Zamora	43	12 03 17	--	S
Oaxaca	OAX	Huazares N° 207	Centro	68000	El Francistor S. de R.L. de C.V.	951	647 37	--	S
Pachuca	HGO	Pza. de las Americas Lote 28 Nucleo D	Valle de Sn Javier	42086	Frazere Electronica	77	14 15 81	--	S
Puebla	PUE	Av. 10 Poniente N° 2902-B	San Alejandro	72090	Selcom	22	48 77 64	48 77 64	SR
Queretaro	QRO	Bolivia 32	Lomas de Queretaro	76190	Electronica Zener	421	610 09	--	S
San Luis Potosi	S.L.P.	Fuente De La Gloria N° 147	Balcones del Valle	78320	Servicios Electronicos	481	534 07	--	S
Tampico	TAMPS	Laredo N° 105	Mainero	89060	Concesionario Philips Tampico	12	12 36 04	--	SR
Tijuana	B.C.N.	Calle 1a. N° 1540-3	Centro	22000	Sistemas Inalambricos de Comunicacion	66	85 95 58	85 95 58	S
Toluca	EDO MX	Calle Toluca N° 505	Sanchez	50040	Concesionario Philips Toluca	72	14 83 09	17 03 21	S
Torreón	COAH	Mariano Lopez Ortiz N° 1126 Nte.	Centro	27000	Electronica Jomar	17	22 00 05	--	S
Tuxtla Gutierrez	CHIS	10 Nte. Ote 153-A	Centro	29000	KC-Video	96	18 19 08	--	S
Veracruz	VER	Guerrero N° 1877 Entre Cortes y Canal	Centro	91700	Antza Comunicaciones	29	32 78 23 32 44 44	32 78 23	S
Villahermosa	TAB	Sanchez Marmol N° 206	Centro	86000	Tecnicentro	93	14 31 36	--	S

NOTA: Los Centros que tengan (S) solo proporcionan Servicio y los que tengan (SR) venden refacciones y proporcionan Servicio.

AUSTRALIA

Philips product warranty for Australia only

Warranty conditions valid for Colour Television, Video Cassette Recorders, CD Recordable, DVD Players, Audio Systems, and Portable Audio.

The benefits given to the purchaser by this warranty are in addition to all other rights and remedies which the purchaser has in respect of the product under the Trade Practices Act or other Commonwealth or State Law.

Philips Consumer Electronics warrants its products to the purchaser as follows and subject to the stated conditions.

12 months free service

Conditions of warranty

1. All claims for warranty service should be made to your nearest Philips Authorised Service Centre. Reasonable evidence of date of purchase must be provided.
2. This warranty extends only to defects occurring under normal use of the product when operated in accordance with the instructions.
3. Home service within the normal service area of our Philips Authorised Service Centres will be provided for television receivers with screen size 48 cm and above. All other products are to be brought or sent to your nearest Philips Authorised Service Centre.
4. This warranty does not cover:
 - a) Mileage or travelling time, pickup or delivery, cost of insurance.
 - b) Service costs arising from failure to correctly adjust the controls of the product or to observe the instructions, or inspections that reveal that the product is in normal working order.
 - c) Product failures caused by misuse, neglect, normal wear and tear, accidental breakage, transit damage, inexpert repairs or modification by unauthorised persons, lightning strikes, vermin infestation or liquid spillage.
 - d) Cleaning of video or audio heads.
 - e) Inadequate receiving antennae.
 - f) Replacement of worn or used batteries, styli or other consumables.

The conditions contained in this warranty card replace and override the provisions of the World-Wide Guarantee for Products sold in Australia.

Philips Authorised Service Centres

To contact your nearest Philips Authorised Service Centre call **1300 36 1392** from anywhere in Australia.

Sydney

Adelaide

Newcastle

Hobart

Perth

Wollongong

Melbourne

Canberra

Brisbane

Service is provided through 350 accredited service dealers throughout Australia. To find out about your nearest centre, call **1300 36 1392**.

Please record the following information for your records and keep in a safe place.

Model No:.....

Serial No:.....

Please retain your purchase receipt which is required to claim service under warranty.

Philips Consumer Electronics Australia Limited
ACN 008 445 743, 3 Figtree Drive
Homebush NSW 2140

Version 4, 03/99, FPCP-030

NEW ZEALAND

Guarantee and Service for New Zealand

Thank-you for purchasing this quality Philips product.

Philips New Zealand Ltd guarantees this product against defective components and faulty workmanship for a period of 12 months. Any defect in materials or workmanship occurring within 12 months from the date of purchase subject to the following conditions will be rectified free of charge by the retailer from whom this product was purchased.

Conditions

1. The product must have been purchased in New Zealand. As proof of purchase, retain the original sales docket indicating the date of purchase.
2. The guarantee applies only to faults caused by defective components, or faulty workmanship on the part of the manufacturer.
3. The guarantee does not cover failures caused by misuse, neglect, normal wear and tear, accidental breakage, use on the incorrect voltage, use contrary to operating instructions, or unauthorised modification to the product or repair by an unauthorised technician.
4. Reasonable evidence (in the form of a sales docket) must be supplied to indicate that the product was purchased no more than 12 months prior to the date of your claim.
5. In the event of a failure, Philips shall be under no liability for any injury, or any loss or damage caused to property or products other than the product under guarantee.

This guarantee does not prejudice your rights under common law and statute, and is in addition to the normal responsibilities of the retailer and Philips.

How to claim

Should your Philips product fail within the guarantee period, please return it to the retailer from whom it was purchased. In most cases the retailer will be able to satisfactorily repair or replace the product.

However, should the retailer not be able to conclude the matter satisfactorily, or if you have other difficulties claiming under this guarantee, please contact

The Guarantee Controller

Philips New Zealand Ltd.

✉ P.O. Box 41.021

Auckland

☎ (09) 84 94 160

fax ☎ (09) 84 97 858

CERTIFICADO DE GARANTIA PARA O BRASIL

(Os dados deste manual estão sujeitos a alterações.)

Este aparelho é garantido pela PHILIPS DA AMAZÔNIA INDÚSTRIA ELETRÔNICA LTDA, por um período superior ao estabelecido por lei, porém, para que a garantia tenha validade, é imprescindível que, além deste certificado, seja apresentada a nota fiscal de compra do produto.

- 1) A PHILIPS DA AMAZÔNIA INDÚSTRIA ELETRÔNICA LTDA, assegura ao proprietário consumidor deste aparelho a garantia de 365 dias (90 dias legal mais 275 dias adicional) **CONTADOS A PARTIR DA DATA DE ENTREGA DO PRODUTO, CONFORME EXPRESSO NA NOTA FISCAL DE COMPRA**, que passa a fazer parte deste certificado.
- 2) Esta garantia perderá sua validade se:
 - A) O defeito apresentado for ocasionado por uso indevido ou em desacordo com o seu manual de instruções.
 - B) O produto for alterado, violado ou consertado por pessoa não autorizada pela Philips.
 - C) O produto for ligado a fonte de energia (rede elétrica, pilhas, bateria, etc.) de características diferentes das recomendadas no manual de instruções e/ou no produto.
 - D) O número de série que identifica o produto estiver de alguma forma adulterado ou rasurado.
- 3) Estão excluídos desta garantia defeitos decorrentes do descumprimento do manual de instruções do produto, de casos fortuitos ou de força maior, bem como aqueles causados por agentes da natureza e acidentes.
- 4) Excluem-se igualmente desta garantia defeitos decorrentes do uso dos produtos em serviços não doméstico/residencial regular ou em desacordo
- 5) Nos municípios onde não exista oficina autorizada de serviço Philips, as despesas de transporte do aparelho e/ou do técnico autorizado, correm por conta do Sr. consumidor requerente do serviço.
- 6) Este produto tem **GARANTIA INTERNACIONAL**. O serviço técnico (durante ou após a garantia) é disponível em todos os países onde este produto é oficialmente distribuído pela Philips. Nos países onde a Philips não distribui este produto, o serviço técnico da Philips local poderá prestar tal serviço, contudo poderá ocorrer algum atraso no prazo de atendimento se a devida peça de reposição e o manual técnico não forem prontamente disponíveis.
- 7) A garantia não será válida se o produto necessitar de modificações ou adaptações para habilitá-lo a operar em qualquer outro país que não aquele para o qual foi designado, fabricado, aprovado e/ou autorizado, ou ter sofrido qualquer dano decorrente deste tipo de modificação.

PHILIPS DA AMAZÔNIA
INDÚSTRIA ELETRÔNICA LTDA.

Dentro do Brasil, para informações adicionais sobre o produto ou para eventual necessidade de utilização da rede de oficinas autorizadas, ligue para o CENTRO DE INFORMAÇÕES AO CONSUMIDOR, TEL 0800-123123 (discagem direta gratuita) ou escreva para a Caixa Postal 65106 – CEP 01390-970 – SÃO PAULO – SP.

Horário de atendimento: de segunda à sexta-feira, das 08:00 às 20:00 h, aos sábados das 08:00 às 13:00 h.

Para atendimento fora do Brasil, contate a Philips local ou a:

PHILIPS CONSUMER SERVICE
BEUKENLAAN 2
5651 CD EINDHOVEN
THE NETHERLANDS



English

Français

Español

中文

Meet Philips at the Internet
<http://www.philips.com>

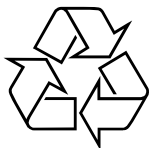

CLASS 1
LASER PRODUCT

AX5002

AX5003

AX5004

Free Manuals Download Website

<http://myh66.com>

<http://usermanuals.us>

<http://www.somanuals.com>

<http://www.4manuals.cc>

<http://www.manual-lib.com>

<http://www.404manual.com>

<http://www.luxmanual.com>

<http://aubethermostatmanual.com>

Golf course search by state

<http://golfingnear.com>

Email search by domain

<http://emailbydomain.com>

Auto manuals search

<http://auto.somanuals.com>

TV manuals search

<http://tv.somanuals.com>