



Let's make things better.



PHILIPS

Portable CD Player

Русский

Česky

Slovensky

Magyar

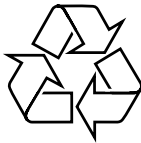

Meet Philips at the Internet  
<http://www.philips.com>

**CLASS 1  
 LASER PRODUCT**

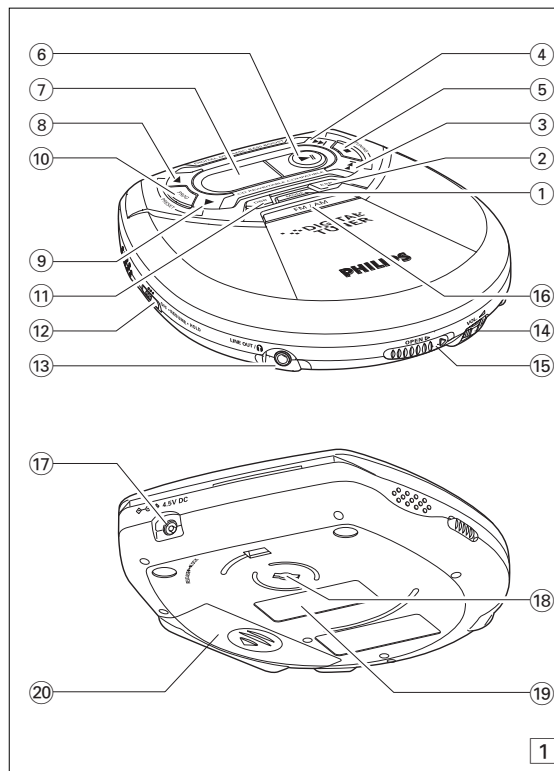

**БЫСТРЫЙ ЗАПУСК**

**RYCHLÝ PŘEHLED**

<b>1 OPEN</b>		<b>2</b>	
		AA LR6 UM3	
<b>3 CD</b>		<b>4</b>	<b>5 HOLD → OFF</b>
<b>6 PLAY</b>		<b>7 VOLUME</b>	
!!!			

## ВНИМАНИЕ

Использование кнопок или выполнение регулировок и операций, не описанных в данном руководстве, может привести к освобождению опасной радиации или другим опасностям.

## UPOZORNĚNÍ

Budete-li ovládací tlačítka používat jinak než je uvedeno v tomto návodu k použití, provedete-li jiná nastavení nebo aplikujete-li jiné postupy než jaké jsou v návodu uvedené, vystavíte se nebezpečí ozáření škodlivými paprsky nebo může dojít k jiné nepředvídané události.

## UPOZORNENIE

Ak budete ovládacie gombíky používať inakšie ako je uvedené v tomto návode na použitie, ak vykonáte iné nastavenia alebo aplikujete iné postupy než aké sú v návode uvedené, vystavíte sa nebezpečenstvu škodlivého ožiarenia alebo môže dôjsť k inej neočakávanej udalosti.

## FIGYELEM

Ha nem az ezen kézikönyvben ismertetett módon használja a szabályzókat, végzi el a beállításokat, vagy más eljárásokat alkalmaz, akkor veszélyes sugárzás érheti, vagy más, bizonytalan kimenetelű esemény történhet.

## ČESKA REPUBLIKA

### Vystraha!

Tento přístroj pracuje s laserovým paprskem. Při nesprávné manipulaci s přístrojem (v rozporu s tímto návodem) může dojít k nebezpečnému ozáření. Proto přístroj za chodu neotevírejte ani nesnímejte jeho kryty. Jakoukoli opravu vždy svěřte specializovanému servisu.

### Nebezpečí!

Při sejmutí krytů a odjištění bezpečnostních spínačů hrozí nebezpečí neviditelného laserového záření!

**Chraňte se před přímým zásahem laserového paprsku.**

### Záruka

Pokud byste z jakéhokoli důvodu přístroj demontovali, vždy nejdříve vytáhněte síťovou zástrčku.

Přístroj chraňte před jakoukoli vlhkostí i před kapkami vody.



Данные о произведенном ремонте:

Дата поступления в ремонт: \_\_\_\_\_

Дата окончания ремонта: \_\_\_\_\_

№ квитанции: \_\_\_\_\_

Вид неисправности: \_\_\_\_\_

Подпись

Штамп сервис-центра

Дата поступления в ремонт: \_\_\_\_\_

Дата окончания ремонта: \_\_\_\_\_

№ квитанции: \_\_\_\_\_

Вид неисправности: \_\_\_\_\_

Подпись

Штамп сервис-центра



№ талона (Card #)



**PHILIPS**

**РОССИЯ**

### БЫТОВАЯ ЭЛЕКТРОНИКА

ГАРАНТИЙНЫЙ ТАЛОН (warranty card)

ИЗДЕЛИЕ (item) \_\_\_\_\_ МОДЕЛЬ (type/version) \_\_\_\_\_ / \_\_\_\_\_

СЕРИЙНЫЙ № (serial #) \_\_\_\_\_

ДАТА ПРОДАЖИ (date of purchase) \_\_\_\_\_

ФИРМА-ПРОДАВЕЦ (seller) \_\_\_\_\_

ПОДПИСЬ ПРОДАВЦА (seller's signature) \_\_\_\_\_

ПЕЧАТЬ ПРОДАВЦА (seller's stamp) \_\_\_\_\_

**Настоящий талон действителен только при наличии печати и заполнения всех приведенных выше граф.**

(This card is only valid when all information is filled in and the stamp is present.)

ПОКУПАТЕЛЬ (buyer) \_\_\_\_\_

АДРЕС (address) \_\_\_\_\_

ТЕЛЕФОН (telephone) \_\_\_\_\_

Настоящая гарантия предоставляется изготовителем в дополнение к правам потребителя, установленным действующим законодательством Российской Федерации, и ни в коей мере не ограничивает их.

Настоящая гарантия действует в течение одного года с даты приобретения изделия и подразумевает гарантийное обслуживание изделия в случае обнаружения дефектов, связанных с материалами и работами. В этом случае потребитель имеет право, среди прочего, на бесплатный ремонт изделия. Настоящая гарантия действительна при соблюдении следующих условий:

1. Изделие должно быть приобретено только на территории России, причем исключительно для личных бытовых нужд. Изделие должно использоваться в строгом соответствии с инструкцией по эксплуатации и соблюдением правил и требований безопасности.

2. Обязанности изготовителя по настоящей гарантии исполняются на территории России продавцами и официальными обслуживающими (сервис) центрами.

3. Настоящая гарантия не распространяется на дефекты изделия, возникшие в результате:

- a) химического, механического или иного воздействия, попавших посторонних предметов, насекомых во внутрь изделия;
- b) неправильной эксплуатации, включая, но не ограничиваясь, использованием изделия не по его прямому назначению и установкой в эксплуатацию изделия в нарушение правил и требований безопасности;
- v) износа деталей отделки, ламп, батарей, защитных экранов, накопителей мусора, ремней, щеток и иных деталей с ограниченным сроком использования;
- г) ремонта и/или наладки изделия, если они произведены любыми иными лицами кроме обслуживающих центров;
- д) адаптации и изменения с обычной сферы применения изделия, указанной в инструкции по эксплуатации.

4. Настоящая гарантия действительна по предъявлении вместе с оригиналом настоящего талона оригинала товарного чека, выданного продавцом, и изделия, в котором обнаружены дефекты.

5. Настоящая гарантия действительна только для изделий, используемых для личных бытовых нужд, и не распространяется на изделия, которые используются для коммерческих, промышленных или профессиональных целей.

По всем вопросам гарантийного обслуживания изделий Филипс обращайтесь к Вашему местному продавцу.

Фирма Филипс устанавливает следующие сроки службы изделия:

Группа 1–5 лет

Радио, радиобудильники, магнитолы, переносные магнитолы, телефонные аппараты (проводные) и другая продукция, имеющая небольшую стоимость.

Группа 2–7 лет

Персональные компьютеры и периферийные устройства, цветные телевизоры (включая проекционные), видеомагнитофоны, автомобильные магнитолы, Hi-Fi звуковоспроизводящая аппаратура (включая компоненты), видеокамеры и переносные видеоприемники, радиотелефоны (беспроводные), цифровые сотовые телефоны и аппаратура игрового назначения.

Фирма Филипс уделяет большое внимание качеству выпускаемой продукции. При использовании ее для личных (бытовых) нужд с соблюдением правил эксплуатации срок их службы может значительно превысить официальный срок службы, установленный в соответствии с действующим законодательством о правах потребителей.

Фирма Филипс  
Факс: (095)755-69-23

## OVLÁDACÍ TLAČÍTKA (viz obrázek č. 1 )

- 1 MODE .....volba různých způsobů reprodukce: SHUFFLE, SHUFFLE REPEAT ALL, REPEAT, REPEAT ALL and 5 C R R
- 2 ESP .....ELECTRONIC SKIP PROTECTION elektronická ochrana na vyloučení výpadku zvuku při otřesech nebo nárazech
- 3 ◀ .....postup dozadu na skladby na CD a jejich hledání, ladění na rozhlasové stanice s nižší frekvencí
- 4 ▶ .....postup dopředu na skladby na CD a jejich hledání, ladění na rozhlasové stanice s vyšší frekvencí
- 5 ■ .....zastavení reprodukce CD, vymazání programu, zapojení nabíjení a vypnutí přístroje
- 6 ▶|| .....zapnutí přístroje, zapojení a přerušení reprodukce CD
- 7 .....displej
- 8 PRESET ▲ .....volba následujícího naprogramované rozhlasové stanice
- 9 PRESET ▼ .....volba předcházejícího naprogramované rozhlasové stanice
- 10 PROGRAM .....uložení skladeb z CD a rozhlasových stanic do programu, přehled programu
- 11 DBB .....DIGITAL DYNAMIC BASS BOOST zapojení a vypnutí zdůrazňování basových tónů. Tímto tlačítkem lze i zapojit/vypnout zvukový signál (krátké písknutí), pro tuto funkci je nutné tlačítko podržet zhruba 2 vteřiny stisknuté
- 12 RESUME .....uložení poslední reprodukční pozice do paměti  
**HOLD** .....blokování všech tlačítek  
**OFF** .....vypnutí funkce RESUME a HOLD
- 13 LINE OUT/↻ .....3,5 mm přípoj sluchátek, přípoj, pomocí kterého lze připojit přehrávač na audio vstup jiného přístroje, přípoj dálkového ovladače (není u všech typů)
- 14 VOL ◀ .....regulátor síly zvuku
- 15 OPEN ▶ .....otevření prostoru pro CD
- 16 FM/ MW .....zapojení rozhlasového přijímače, volba vlnové délky
- 17 4.5V DC .....přípoj vnějšího zdroje napětí
- 18 .....držák na opaskový klips
- 19 .....typový štítek
- 20 .....prostor pro napájecí články

## Napájecí články (dodávané s přístrojem nebo je lze zakoupit)

Pro tento přístroj používejte následující typy monočlánků:

- standardní napájecí články typ **LR6**, **UM3** nebo **AA** (pokud možno Philips), nebo
- alkalické monočlánky typ **LR6**, **UM3** nebo **AA** (pokud možno Philips).

**Poznámka:** – Nedoporučujeme používat současně staré a nové napájecí články, resp. monočlánky různého typu. Jsou-li napájecí články vyčerpané nebo nebudete-li přístroj delší dobu používat, vyjměte je z přístroje.

### Vložení napájecích článků

- 1 Stisknutím tlačítka OPEN ▶ otevřete prostor pro CD.
- 2 Otevřete prostor pro napájecí články a vložte 2 standardní nebo alkalické monočlánky, nebo akumulátorovou napájecí baterii NiMH typu AY 3362 (patří-li k příslušenství).

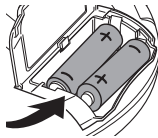

### Signalizace stavu nabití napájecích článků

Na displeji se zobrazí přibližný stav nabití napájecích článků.

- Napájecí články jsou úplně nabité
- Napájecí články jsou nabitě ze dvou třetin
- Napájecí články jsou nabitě z jedné třetiny
- Napájecí články jsou špatné nebo vyčerpané. Jsou-li napájecí články špatné nebo vyčerpané, označení bliká, na displeji se zobrazí nápis **b A t t** a několikrát zazní zvukový signál.



### Průměrná doba reprodukce za normálních podmínek

Typ napájecích článků	ESP zapnuta	Úspora energie
Standardní	5 hodiny	6 hodiny
Alkalické	22 hodiny	25 hodiny
Akumulátorovou napájecí baterii ECO-PLUS NiMH	9 hodiny	10 hodiny

**Napájecí články obsahují chemikálie, proto je po použití vložte do určených nádob na odpady.**

## Informace vztahující se na akumulátorovou jednotku ECO-PLUS NiMH (pro ty typy, ke kterým patří akumulátorová jednotka ECO-PLUS NiMH typu AY 3362, kterou lze znovu nabíjet)

Nabíjení je možné pouze pro ty přehrávače, ke kterým patří akumulátorová jednotka ECO-PLUS NiMH AY 3362.

### Nabíjení akumulátorové jednotky ECO-PLUS NiMH v přístroji

- 1 Vložte akumulátorovou napájecí baterii ECO-PLUS NiMH typu AY 3362.
- 2 Zasuňte zástrčku síťového adaptéru na vstup přehrávače 4.5V DC a do zásuvky.

→ bliká.

- Nabíjení je ukončeno, zapojí-li se reprodukce, ale nejpozději do 7 hodin.

- 3 Jakmile se napájecí články úplně nabijí, zobrazí se na displeji na chvíli a nápis **FULL**, poté se displej vypne.



**Poznámka:** – Během nabíjení se akumulátorová baterie obvykle zahřeje.  
 – Zahřeje-li se akumulátorová jednotka příliš, nabíjení se asi na 30 minut přeruší a na displeji se zobrazí nápis **H o t**.  
 – Aby bylo nabíjení v přístroji vždy úspěšné, přesvědčte se, zda jsou připoje čisté.  
 – Použít lze pouze akumulátorovou jednotku ECO-PLUS NiMH typu AY 3362.

### Uživatelská příručka

- Životnost akumulátorové baterie se snižuje, nabíjete-li ji ve stavu úplného nebo polovičního nabití. Proto doporučujeme používat akumulátorovou napájecí baterii ECO-PLUS NiMH až se úplně vybijí a pouze potom ji znovu nabíjete.
- Dbejte, aby se akumulátorová baterie nedostala do styku s kovovým předmětem a aby nedošlo k elektrickému zkratu.
- Vyčerpá-li se akumulátorová baterie krátce po nabití, vypršela její životnost.

## Síťový adaptér (dodávaný s přístrojem nebo jej lze zakoupit)

Použijte výhradně síťový adaptér typu AYT 3170 (4,5 V/300 mA stejnosměrný proud, střední vývod klavný pól). Použití jiného výrobku může způsobit poškození přístroje.

- 1 Přesvědčte se, zda napětí v místní síti odpovídá údajům na adaptéru.

- 2 Zasuňte zástrčku síťového adaptéru na vstup přehrávače 4.5V DC a do zásuvky.

**Poznámka:** Nepoužívejte-li adaptér, vždy ho odpojte.

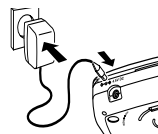

### Opaskový klips (není u všech typů)

- 1 Přejete-li si na přehrávač CD připevnit opaskový klips, vykonejte to tak, aby jazyk (na zadní straně opaskového klipsu) zapadl do prohloubení na přehrávači CD, vytvořeného právě na uchycení opaskového klipsu.
- 2 Natočte opaskový klips podle označení na přístroji do pozice LOCK.
- 3 Přejete-li si ho sejmout, jemně ho zdvíhejte směrem nahoru a natočte klips do pozice RELEASE podle označení na přístroji.

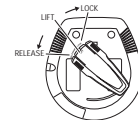
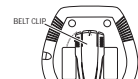

### Ochrana životního prostředí

- Přístroj není zabalen do nadbytečných obalů. Udělali jsme všechno proto, aby obal mohl být rozdělen na tři stejnorodé materiály: lepenku (obaly), polystyrol, polyetylén (sáčky, ochranná fólie).
- Přístroj je vyroben z takových materiálů, které je možno znovu zpracovat, jestliže demontáž vykonává speciálně vybavená odborná firma. Obalové materiály, vyčerpané baterie a už nepoužitelný přístroj vložte, prosím, podle místních předpisů a zvyklostí do vhodných nádob na odpady.

**Obsluha přehrávače CD a ošetřování CD**

- Nikdy se nedotýkejte optiky (A) přehrávače CD.
- Chráňte přehrávač CD, napájecí články a CD před vlhkostí, deštěm, pískem a přílišným teplem (jaké je například v blízkosti tepelných zdrojů nebo na místě vystaveném přímému slunečnímu záření).
- Přehrávač CD čistěte mírně navlhčeným hadříkem, který nepouští chloupky. Nikdy nepoužívejte žádné chemické čisticí prostředky, protože mohou mít korozivní účinky.
- CD čistěte hadříkem, který nepouští chloupky a to vždy jen tahy od středu desky směrem k jejímu okraji. Jákýkoliv chemický čisticí prostředek poškoduje desku! Na CD nikdy nic nepište a nic na ne nenalepujte.
- Při náhlém přechodu z velmi studeného do velmi teplého prostředí se může čočka opotit. Přehrávač CD v tomto případě nefunguje. Ponechte přehrávač CD na teplém místě a vyčkejte až se vlhkost odpaří.
- Používání mobilního telefonu v blízkosti přehrávače CD může způsobit poruchy ve funkci přístroje.
- Dbejte, aby přístroj nespadol, protože by se mohl poškodit.

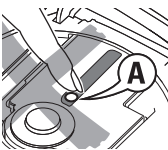
**Sluchátka HE205**

- Sluchátka dodávaná s přístrojem zasuňte do zástrčky LINE OUT/🔊.

*Poznámka: Pomocí výstupu LINE OUT/🔊 lze připojit přehrávač k systému HiFi (audio kabelem) nebo k autorádiu (adapterovou kazetou nebo audio kabelem). Regulátor zvuku na přehrávači je nutně v obou případech nastavit do pozice 8.*

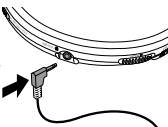
**Přípoje pro použití v automobilu (dodávané s přístrojem nebo je lze zakoupit)**

Používejte pouze konvertor napětí typu AY 3545 (4822 219 10033) nebo AY 3548 (3140 118 71890) (4,5 V střídavý proud, kladný pól na středním vývodu) a kazetový adaptér typu AY 3501. Kterýkoliv jiný výrobek může přístroj poškodit.

- 1 Přehrávač CD umístěte na vodorovné, stabilní ploše bez vibrací. Přesvědčte se, zda je bezpečně umístěn a neruší ani řidiče, ani spolujezdcе.
- 2 Přípoj stejnosměrného proudu konvertoru napětí zapojte na vstup 4,5V DC přehrávače CD (**pouze pro 12 V automobilový akumulátor se záporným uzemněním.**)

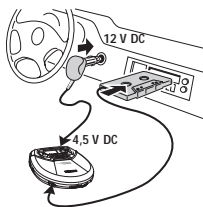

- 3 Konvertor napětí vsuňte do přípoje zapalovače. Je-li to potřebné, vyčistěte přípoj zapalovače, abyste dosáhli dobrého elektrického kontaktu.
- 4 Zeslabte zvuk a kazetový adaptér zasuňte do výstupu LINE OUT/🔊 přehrávače CD.
- 5 Kazetový adaptér vložte opatrně do kazetového prostoru autorádia.
- 6 Zkontrolujte, zda Vám vodič nebude během jízdy překážet.
- 7 Zapojte přehrávač CD, regulátor VOL ➡ nastavte do pozice 8 a regulátorem síly zvuku autorádia nastavte žádanou hlasitost.

- **Nepoužíváte-li přehrávač CD, vždy vytáhněte konvertor napětí ze zapalovačového přípoje.**

*Poznámky: – Vyhýbejte se extrémním teplem vlivům, které může způsobit vytápění v automobilu nebo přímé sluneční záření (např. v létě v zaparkovaném autě).*

*– Je-li na Vašem autorádiu vstup LINE IN, doporučujeme ho připojit přes tento přípoj namísto přes kazetový adaptér. Zasuňte přípojovací kabel na tento vstup LINE IN a na výstup LINE OUT/🔊 přehrávače CD.*

**Reprodukce CD**

Tímto přehrávačem CD lze reprodukovat všechny druhy **audio desek**, záznamové CD i přepisovatelné CD. Nepokoušejte se však reprodukovat CD ROM, CDi, CDV nebo počítačové CD.

- 1 Posuňte spínač OPEN ▶ a otevřete přehrávač.
- 2 Vložte audio CD etiketou směrem nahoru tak, že CD jemným tlakem zasunete na místo.
- 3 Stiskněte víko a zavřete přehrávač.
- 4 Stisknutím tlačítka ▶|| zapněte přehrávač a zapojte reprodukci.
  - ➔ Zobrazí se pořadové číslo aktuální skladby a doba od začátku reprodukce.
- Stisknutím tlačítka ▶|| lze reprodukci přerušit.
  - ➔ Na displeji bliká doba přerušení.
- Přejete-li si v reprodukci pokračovat, stiskněte znovu tlačítko ▶||.
- 5 Přejete-li si reprodukci ukončit, stiskněte tlačítko ■.
  - ➔ Na displeji se zobrazí počet skladeb na CD a doba potřebná k jejich reprodukci.
- 6 Přejete-li si vypnout přístroj, stiskněte tlačítko ■.

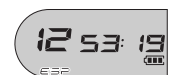

- CD vyjměte tak, že ji uchopíte za okraj, zdvihnáte ji nahoru, přičemž střed držáku tlačíte dolů.

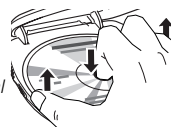

*Poznámka: Nestisknete-li žádné z tlačítek, po chvíli se přístroj automaticky vypne, aby nespotřeboval zbytečnou energii.*

**Informace o reprodukci**

- Není-li na záznamové CD (CD-R) nebo na přepisovatelnou CD (CD-RW) záznam pořízen správně, na displeji se zobrazí vzkaz *n F d i 5 C*, který znamená, že CD není finalizovaná. V tomto případě finalizujte záznam nahrávací CD funkcí FINALIZE.
- V případě přepisovatelných CD se záznam zapojí 3–15 vteřin po stisknutí tlačítka ▶||.
- Otevřete-li prostor pro CD, reprodukce bude ukončena.
- Během čtení obsahu CD bliká na displeji označení *! - -*.

**Hlasitost a hloubka****Seřízení hlasitosti**

- Hlasitost se seřídí ovladačem VOL ➡.

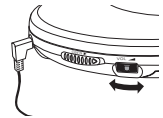
**Seřízení hloubky**

- Tlačítkem DBB se zapne či vypne hloubkový tón.
  - ➔ Při zapnutí hloubkového tónu se zobrazí **DBB**.

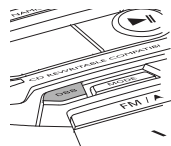

## Volba sklady a její vylhání

## Vyhledání sklady během reprodukce

- Stisknete-li jednou nebo několikrát krátce tlačítko ◀◀ nebo ▶▶, postoupíte na začátek aktuální, předcházející resp. následující sklady.

→ Reprodukce pokračuje zvolenou skladbou a její pořadové číslo se zobrazí na displeji.



## Vyhledání sklady, není-li reprodukce zapojena

- Stisknete jednou nebo několikrát krátce tlačítko ◀◀ nebo ▶▶. Na displeji se zobrazí pořadové číslo zvolené sklady.
- Stisknutím tlačítka ▶▶ zapojte reprodukci CD.  
→ Zapojí se reprodukce zvolené sklady.

## Vyhledání úryvku sklady během reprodukce

- Podržte tlačítko ◀◀ nebo ▶▶ stisknuté a hledejte směrem dopředu nebo zpět žádaný úryvek.  
→ Hledání se zapojí a reprodukce tiše pokračuje. Po 2 vteřinách se rychlost hledání zvýší.
- Najdete-li hledaný úryvek, tlačítko uvolněte.  
→ Reprodukce bude pokračovat od tohoto bodu standardním způsobem.

**Poznámky:**

- Je-li přehrávač ve funkci SCAN (viz kapitola ZPŮSOBY REPRODUKCE), hledání není možné.
- Ve funkci shuffle, shuffle repeat all a repeat (viz kapitola ZPŮSOBY REPRODUKCE) a během reprodukce programu lze hledat pouze v rámci jedné sklady.

## Programování skladeb

Do programu lze uložit 30 skladeb. Každou skladbu ze do programu uložit i několikrát.

- Během přerušení reprodukce zvolte tlačítkem ◀◀ nebo ▶▶.
  - Stisknutím tlačítka PROGRAM ji uložte do paměti.  
→ Nápis **program** se rozsvítí a na displeji se zobrazí pořadové číslo naprogramované sklady, označení P a údaj, kolik skladeb bylo již uloženo do paměti.
  - Výše popsaným způsobem volte další skladbu a ukládejte je do paměti.
  - Stisknutím tlačítka ▶▶ zapojte reprodukci zvolených skladeb.  
→ Zobrazí se nápis **program** a reprodukce se zapojí.
- Přejete-li si zkontrolovat sestavený program, podržte tlačítko PROGRAM stisknuté zhruba 2 vteřiny.  
→ Na displeji se budou postupně zobrazovat pořadová čísla skladeb v programu.

**Notes:** – Stisknete-li tlačítko PROGRAM a nezvolíte-li předtím skladbu, na displeji se zobrazí nápis **PROGRAM**.

– Pokusíte-li se naprogramovat více než 30 skladeb, na displeji se zobrazí nápis **FULL**.



## Vymazání programu

- Je-li zapnuta reprodukce, stisknutím tlačítka ■ ji vypnete.
- Na chvíli se zobrazí nápis **CLEAR**, nápis **program** zmizí a program bude vymazán.

**Poznámka:** Program bude vymazán i v případě výpadku napětí nebo otevřete-li víko přehrávače CD nebo vypne-li se přístroj automaticky.



## Volba způsobu reprodukce – MODE

Přístroj reprodukuje sklady v náhodně voleném pořadí nebo opakuje reprodukci jedné sklady, příp. celé CD, nebo umožňuje poslech několika začátečních taktů všech skladeb.

- Stisknete-li během reprodukce několikrát tlačítko MODE, budete mít možnost zvolit některou z následujících „funkcí“. Označení zvolené funkce se zobrazí na displeji.
  - **shuffle** : Reprodukce všech skladeb CD v náhodně voleném pořadí, až budou všechny sklady jedenkrát zreprodukovány.
  - **shuffle repeat all** : Opakování reprodukce všech skladeb CD v náhodně voleném pořadí.
  - **repeat** : Opakování reprodukce sklady.
  - **repeat all** : Opakování reprodukce celé CD.
  - **SCAN** : Reprodukce prvních 10 vteřin těch skladeb, které ještě nebyly reprodukovány.
- Reprodukce zvoleným způsobem se zapojí po 2 vteřinách.
  - Přejete-li si vrátit se ke standardnímu způsobu reprodukce, stisknete několikrát tlačítko MODE, až z displeje zmizí označení speciálního způsobu reprodukce.

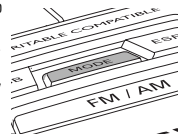

## ESP / Režim úspory energie

Standardní přenosný přehrávač CD častokrát při úderu nebo otřesu přeskóčí jednotlivé části sklady CD. Tento přístroj má však takovou funkci, **ELECTRONIC SKIP PROTECTION (ESP)**, která i v případě mírných otřesů zajišťuje bezporuchovou reprodukci. Při příliš silných otřesech však ani ESP není schopna zabránit výpadkům zvuku. A není také schopna zabránit škodám, které způsobí pád přístroje z výšky! Na tomto přístroji je ESP zainstalováno automaticky. ESP lze vypnout a vstoupit do režimu Power Save (úspora energie). Pomocí režimu úspory energie (PS; Power Save) se prodlužuje životnost baterie a umožňuje se delší přehrávka.

- Stisknete ESP jednou.  
→ ESP zmizí.
- Stisknete ESP znovu.  
→ P5 se jednou zobrazí.

**ESP zapnuto → ESP vypnuto → úspora energie → ESP zapnuto**



## RESUME a HOLD

Reprodukci lze přerušit a pokračovat (i po uplynutí delší doby) od místa, kde byla reprodukce předtím přerušena (RESUME) a lze i zablokovat všechny funkce tlačítek (HOLD). Dosáhnete toho nastavením spínače RESUME–HOLD–OFF do příslušné pozice.

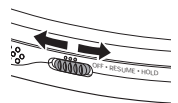

## RESUME – pokračování od místa, kde byla reprodukce přerušena

- Přejete-li si zapojit funkci RESUME, nastavte spínač  
→ Zobrazí se nápis **resume**.
  - Přejete-li si reprodukci ukončit, stisknete tlačítko ■.
  - Přejete-li si v reprodukci pokračovat, stisknete tlačítko ▶▶.  
→ Zobrazí se nápis **resume** a reprodukce bude pokračovat od bodu, kde byla předtím přerušena.
- Přejete-li si vypnout funkci RESUME, nastavte spínač do pozice OFF.  
→ Nápis **resume** zmizí.



**RESUME a HOLD**

**HOLD – blokování všech tlačítek**

Přejete-li si zablokovat funkci všech tlačítek, nastavte spínač do pozice HOLD. Stisknutí kteréhokoliv tlačítka zůstane bez účinku. Tato funkce je užitečná např. v případě, kdy přístroj přenášíte v tašce. Zapojíte-li funkci HOLD, vyhnete se tomu, aby se proti Vaší vůli zapojila některá funkce.

- 1 Přejete-li si zapojit funkci HOLD, nastavte spínač do pozice HOLD.  
→ Všechny funkce tlačítek budou blokovány. Po stisknutí kteréhokoliv tlačítka se zobrazí nápis *Hold*.
- 2 Přejete-li si funkci HOLD vypnout, nastavte spínač do pozice OFF.



*Poznámka: Vypnete-li funkci HOLD tak, že spínač posunete do pozice RESUME, reprodukce bude pokračovat od bodu, kde byla původně přerušena.*

**DŮLEŽITÉ!**

- Bezpečně poslechání programu: Nastavte sílu zvuku do sluchátek nikdy na nejvyšší hodnoty. Podle názoru ušních specialistů způsobuje dlouhodobé poslechání přístroje sluchátky se silou zvuku na vysokých hodnotách trvalé poškození sluchu.
- Bezpečná doprava: Při jízdě autem nikdy nepoužívejte sluchátka. Je to nebezpečné a v mnoha zemích je to zakázané. Máte-li taková sluchátka, která i mimo interiéř umožňují mít požitek z hudby, nastavte sílu zvuku tak, abyste slyšeli, co se okolo vás děje.

**Poslech rozhlasového přijímače**

Kteroukoliv rozhlasovou stanicí, vysílající ve vlnovém pásmu FM nebo MW lze naladit automaticky nebo manuálně řízeným ovládním. Během příjmu stereofonního vysílání svítí nápis **st**.

- 1 Stisknutím FM/ MW zapojíte rozhlasový přijímač.
- 2 Je-li to nutné, stiskněte znovu FM/ MW a zvolte žádanou vlnovou délku vysílání.  
→ Na displeji se zobrazí nápis *FM* nebo *MW*.

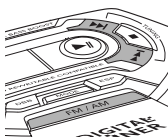

**Automatické ladění na rozhlasovou stanicí**

- 1 Podržte **◀▶** nebo **▶▶** alespoň 1 vteřinu stisknuté.  
→ Rozhlasový přijímač se naladí na rozhlasovou stanicí vysílající v dostatečně silným signálem a ozve se zvuk. Na displeji se zobrazí označení vlnové délky a frekvence vysíláče.
- 2 Pokračujte v hledání až najdete žádanou rozhlasovou stanicí.



**Manuálně ovládané ladění na rozhlasovou stanicí**

- 1 Podržte **◀▶** nebo **▶▶** stisknuté.
- 2 Jakmile se přiblížíte k žádané frekvenci, uvolněte **◀▶** nebo **▶▶** a znovu krátce stiskněte **◀▶** nebo **▶▶**.
- 3 Stiskněte několikrát **◀▶** nebo **▶▶** až najdete hledanou frekvenci.  
→ Z rozhlasového přijímače se ozve zvuk. Na displeji se zobrazí označení vlnové délky a frekvence vysíláče.

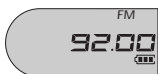

- Přejete-li si místo poslechu rozhlasového přijímače raději reprodukovat CD, stiskněte **▶▶**.
- Přejete-li si vypnout rozhlasový přijímač, stiskněte **■**.

*Poznámka: Je-li v stereofonním režimu špatný příjem, stisknutím MODE přestupte do režimu mono.*

**Antény**

- FM: Elektrický vodič sluchátek je zároveň anténou FM. Nastavte ho tak, aby byl příjem co nejlepší.
- MW: Vbudovanou anténu MW lze nastavit do směru optimálního příjmu otáčením přijímače.



**Programování rozhlasových stanic**

Do programu lze uložit 30 rozhlasových stanic. Stanice vysílající v pásmu FM lze označit programovými čísly 1–24, stanice vysílající v pásmu MW programovými čísly 1–6.

- 1 Naladíte žádanou rozhlasovou stanicí a stisknete PROGRAM.
- 2 Stisknete **▲** nebo **▼**, je-li to nutné i několikrát, a zvolte některé číslo, toto bude programové číslo rozhlasové stanice.
- 3 Volbu potvrďte stisknutím PROGRAM během doby, kdy bliká nápis **PRESET**.  
→ Na displeji se zobrazí nápis **PRESET**, označení vlnového pásma naprogramované rozhlasové stanice, její frekvence a programové číslo.
- 4 Výše popsaným způsobem uložte do programu další rozhlasové stanice.

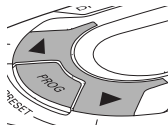

*Poznámka: Je-li rozhlasová stanice už uložena do programu, na displeji se zobrazí nápis PRESET a programové číslo rozhlasové stanice.*

**Ladění na naprogramovanou rozhlasovou stanicí**

- 1 Zvolte vlnové pásmo.
- 2 Stisknete **▲** nebo **▼**, je-li to nutné i několikrát, a zvolte programové číslo hledané rozhlasové stanice.  
→ Z rozhlasového přijímače se ozve zvuk. Na displeji se zobrazí nápis **PRESET**, označení vlnového pásma naprogramované rozhlasové stanice, její frekvence a programové číslo.

**ODSTRAŇOVÁNÍ ZÁVAD**

**UPOZORNĚNÍ :** V žádném případě se nepokoušejte sami opravit přístroj, protože v tomto případě ztratíte právo na záruku. V případě jakékoliv závady, předtím než odnesete přístroj do opravy, zkontrolujte ho podle níže uvedených bodů. Jestliže se Vám problém, na základě námi navrhovaného nepodaří vyřešit, obraťte se na prodejnu nebo na servis.

**Přehrávač CD se nezapne nebo přehrávka nezačne**

- Zkontrolujte, zda nejsou vybité baterie, zda jsou správně uloženy a zda jsou kontaktní body čisté.
- Mohla se uvolnit přípojka k adaptéru. Zkontrolujte ji.
- Při použití v autě zkontrolujte, zda je zapnuto zapalování. Zkontrolujte též baterie přehrávače.

**Zobrazí se *no d* 5C**

- Zkontrolujte, zda je CD čisté a správně uložené (nálepkou navrch).
- Jestliže se zamířila čočka, nechte ji chvíli vyschnout.

**Zobrazí se *AF* d 5C**

- CD-RW (CD-R) nebylo správně nahráno. Na záznamníku CD použijte FINALIZE.

**Zobrazí se HOLD, a/nebo přístroj nereaguje na ovladače**

- Je-li funkce HOLD (podržet) zapnutá, vypněte ji.
- Elektrostatický náboj. Na pár vteřin odpojte napájení nebo z přístroje vyjměte baterie.

**Na CD přeskakují stopy**

- CD je poškozené nebo znečištěné. CD vyměňte nebo vyčistěte.
- Je zapnutý režim RESUME, SHUFFLE nebo PROGRAM. Příslušný režim vypněte.

**Přístroj je němý nebo je zvuk nekvalitní.**

- Je zapnutá pauza (PAUSE). Stiskněte **▶▶**.
- Spojte jsou uvolněné, vadně zapojené nebo znečištěné. Zkontrolujte je a podle potřeby vyčistěte.
- Není správně seřízená hlasitost. Upravte ji.
- Přístroj je v silném magnetickém poli. Zkontrolujte jeho polohu a spoje. Umístěte jej mimo zapnuté mobilní telefony.
- Při použití v autě zkontrolujte, zda je správně zasunutý kazetový adaptér, zda je správně nastavený směr přehrávky kazety v autě (stisknutím autoreverse obrátí), a zda je čistý kontakt zapalovače cigaret. Nechte přístroj přizpůsobit novému typu.



## Free Manuals Download Website

<http://myh66.com>

<http://usermanuals.us>

<http://www.somanuals.com>

<http://www.4manuals.cc>

<http://www.manual-lib.com>

<http://www.404manual.com>

<http://www.luxmanual.com>

<http://aubethermostatmanual.com>

Golf course search by state

<http://golfingnear.com>

Email search by domain

<http://emailbydomain.com>

Auto manuals search

<http://auto.somanuals.com>

TV manuals search

<http://tv.somanuals.com>