

Clock Radio

AJ3050, AJ3051, AJ3052

Audio



Read this manual first!

If you have any problems, do not attempt to return this product to the store.

For fast help, call us first!

1-800-531-0039



Let's make things better.

manuals.com. All Manuals Search and Download



PHILIPS

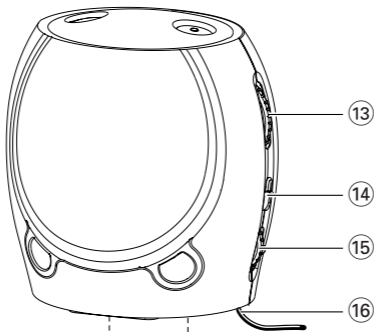
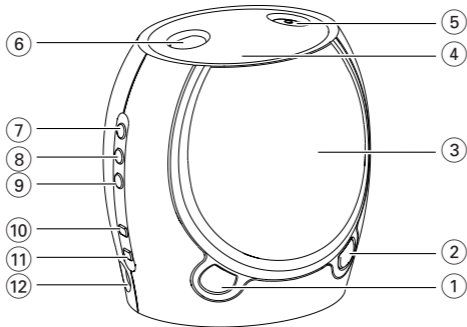

SEGURIDAD

Conozca estos símbolos de *seguridad*



El símbolo del «rayo» indica que algún material no aislado dentro de su unidad podría resultar en una sacudida eléctrica. Para la seguridad de todos, favor de remover la cubierta del producto.



El «signo de exclamación» le llama la atención a características sobre las que Ud. debe leer la información adjunta detenidamente para evitar problemas de funcionamiento y mantenimiento.

ADVERTENCIA: PARA EVITAR EL RIESGO DE SACUDIDA ELECTRICA O INCENDIO, NO EXPONGA ESTE EQUIPO A LLUVIA NI A HUMEDAD.

PRECAUCION: Para evitar sacudida eléctrica, introduzca la patilla ancha del enchufe al fondo de la ranura ancha.

INSTRUCCIONES IMPORTANTES DE SEGURIDAD

1. Lea estas instrucciones.
2. Conserve estas instrucciones.
3. Lea todos los avisos.
4. Siga todas las instrucciones.
5. No utilice este aparato cerca del agua.
6. Para limpiar el aparato utilice sólo un trapo seco.
7. No tape las aperturas de ventilación. Proceda a su instalación de acuerdo con las instrucciones del fabricante.
8. No instale el equipo cerca de fuentes de calor – Como radiadores, calentadores, estufas o cualquier otro aparato (incluyendo los amplificadores) generador de calor.
9. Utilice exclusivamente aquellos dispositivos/ accesorios recomendados por el fabricante.



10. **Coloque el equipo exclusivamente** sobre aquellos carros, bases, trípodes, soportes o mesas especificados por el comerciante o vendidos con el equipo. Cuando utilice un carro, tenga cuidado al desplazar el conjunto carro/equipo para evitar posibles daños por vuelco.
11. **Confíe el mantenimiento y las reparaciones** a personal técnico especializado. El equipo deberá repararse siempre que haya resultado dañado de alguna manera, como por ejemplo por daños en el cable o en la clavija, por derrame de líquido sobre el equipo, por objetos que hubieran podido introducirse en su interior; por exposición del equipo a la lluvia o a ambientes húmedos, cuando el equipo no funcione con normalidad o cuando hubiera sufrido algún tipo de caída.
12. **Uso de las pilas – ADVERTENCIA:**
Para prevenir escapes en las pilas, que pueden ocasionar lesiones físicas, daños a su propiedad o dañar la unidad:
 - Instale **todas** las pilas correctamente, + y - como está marcado en la unidad.
 - No mezcle las pilas (**viejas con nuevas o de carbono y alcalinas**, etc.).
 - Extraiga las pilas cuando no vaya a usar la unidad durante largo tiempo.

EL 6474-S003: 02/8

GARANTIA LIMITADA

SISTEMA DE AUDIO PORTATIL

Cambio gratis por 90 días

Se necesita presentarse en persona con este producto para cambiarlo.

¿QUIEN TIENE PROTECCION?

Usted debe tener su comprobante de venta para cambiar el producto. Una nota de venta u otro documento mostrando que usted compró el producto se considera un comprobante de venta. Adjúntelo a este manual de instrucciones y reténgalo a la mano.

¿QUE CUBRE?

La protección bajo la garantía comienza el mismo día en que usted compra el producto. Durante 90 días a partir de esta fecha, se reemplazará un producto inoperante o defectuoso con otro nuevo, renovado o comparable sin cargo alguno. Un producto de reemplazo tiene cobertura sólo durante el periodo de la garantía original. Una vez que venza la garantía original del producto, también habrá vencido la garantía del producto de reemplazo.

¿QUE EXCLUYE LA GARANTIA?

Su garantía no cubre:

- cobros por mano de obra durante la instalación o montaje del producto, ajuste de los controles del cliente o de preferencia e instalación o reparación de los sistemas con antena fuera de la unidad.
- reparación del producto y/o reemplazo de piezas, a raíz de uso indebido, accidente, reparación no autorizada u otra causa no bajo el control de Philips.

- problemas de recepción ocasionados por condiciones de señales o sistemas de cable o de antena fuera de la unidad.
- un producto que requiera modificación o adaptación para que opere en un país que no sea el país para el que fue concebido, fabricado, aprobado y/o autorizado, o la reparación de productos dañados por tales modificaciones.
- daños incidentales o consecuentes que resulten del producto. (Algunos estados no permiten la exclusión por daños incidentales o consecuentes, de modo que es posible que la exclusión arriba indicada no le sea aplicable a usted. Esto incluye, sin limitarse, materiales pregrabados con o sin amparo de derechos de autor.)
- una unidad que se ha usado para fines comerciales o institucionales.

¿DONDE SE EFECTUA EL CAMBIO?

Usted puede cambiar el producto en todos los países con distribución oficial del producto por Philips. En países donde Philips no distribuye el producto, la entidad local de servicio Philips tratará de darle un producto de reemplazo (aunque puede haber demora si el producto apropiado no está fácilmente disponible)

ANTES DE PEDIR UN CAMBIO...

Por favor, consulte su manual del usuario si necesita ayuda. Si tiene más preguntas, llámenos al 1-800-531-0039.

GARANTIA LIMITADA

PARA CAMBIAR UN PRODUCTO EN LOS EE.UU., PUERTO RICO O LAS ISLAS VIRGENES...

Contacte con el 1-800-531-0039 para concertar un cambio. También, usted puede enviar el producto con el seguro y transporte o franqueo prepagados, adjuntando el comprobante de venta y enviándolo a la dirección a continuación:

Philips Exchange Program
Suite A
406 North Irish Street
Greenville TN 37745

(En los EE.UU., Puerto Rico o las Islas Virgenes, toda garantía implícita, inclusive las garantías implícitas de comerciabilidad y aptitud para un propósito en particular, están limitadas en cuanto a duración al plazo de esta garantía expresa. Puesto que algunos estados no permiten limitaciones sobre la duración de una garantía implícita, es posible que la limitación arriba indicada no le sea aplicable a usted.)

PARA CAMBIAR UN PRODUCTO EN EL CANADA...

Favor de comunicarse con Philips al:

1-800-661-6162 (francófono)
1-800-531-0039 (anglófono o hispanohablante)

(En el Canadá, esta garantía es otorgada en lugar de toda otra garantía. No se otorga ninguna otra garantía expresa ni implícita, comprendiéndose aquí ninguna garantía implícita de comerciabilidad o aptitud para propósito alguno. Philips no será responsable bajo circunstancia alguna por daños y perjuicios directos, indirectos, especiales, incidentales o consecuentes, independientemente de la manera ocasionada, aún con notificación de la posibilidad de los mismos.)

RECUERDE...

Favor de anotar los números de modelo y serie del producto en el espacio abajo. También, sírvase llenar y enviar oportunamente su tarjeta de registro de la garantía. Así nos será más fácil notificarle en caso de ser necesario.

Modelo No. _____

Serie No. _____

Esta garantía le otorga derechos legales específicos y usted podría gozar de otros derechos que varían de un estado a otro.

Philips, P.O. Box 520890, Miami, FL 33152, USA, (402) 536-4171

Download from www.Somanuals.com. All Manuals Search And Download.

The typeplate and production number are located inside the battery compartment.

La plaquette signalétique et le numéro de production se situent à l'intérieur du compartiment à piles.

La placa de tipo y el número de producción están dentro del compartimento de las pilas.

CONTROLES

- AL 1** - selecciona la función alarma 1: OFF/ RADIO
- AL 2** - selecciona la función alarma 2: OFF/ BUZZER / COCKCROW
- Visualizador** - Muestra los horarios y el estado del reloj y de la alarma (en visualización pequeña)
- REPEAT ALARM / BRIGHTNESS CONTROL**
 - apaga la alarma durante un período de 5 minutos
 - cambia el brillo de la iluminación del visualizador
 - detiene la función SLEEP
- ALARM RESET / RADIO OFF**
 - detiene el funcionamiento de la alarma durante 24 horas
 - detiene la función SLEEP / RADIO
- SLEEP / RADIO ON**
 - activa la función de desconexión automática y ajusta el horario de desconexión
 - enciende la radio
- SET ALARM 1** : fija el horario de la alarma 1
- SET ALARM 2** : fija el horario de la alarma 2
- SET TIME** : fija el horario del reloj
- HOUR** : ajusta las horas en los horarios del reloj y de la alarma
- MINUTES** - ajusta los minutos del horario del reloj y de la alarma
- Socket for AC/DC 7.5V adapter** 
- TUNING** - sintoniza las emisoras de radio
- BAND** - selecciona la banda de ondas FM-AM
- VOLUME** - ajusta el nivel del sonido
- Antena espiral** - mejora la recepción de la radio en FM
- RESET** - pulse si el aparato / visualizador no responde a la activación de cualquier botón
- Tapa de las Pilas** - ábrala para introducir **4 pilas R6/UM3/AA** (no incluidas) que mantendrán la memoria de seguridad del reloj



SUMINISTRO DE ENERGÍA AC

Pilas (no incluidas)

- Abra la tapa de las pilas e inserte cuatro pilas (preferiblemente PHILIPS POWER LIFE o alcalinas), tipo R6, UM3 o AA como se indica en el compartimento.
- Saque las pilas del aparato si están desgastadas o no las va a utilizar por mucho tiempo.
 - Cuando las pilas están a punto de agotarse, aparece en pantalla . Dejarán de funcionar la radio y la retroiluminación, pero la pantalla y la energía de la memoria de la alarma de zumbido continuarán funcionando.
 - Cuando cambie las pilas, la hora del reloj, el día y los ajustes de la alarma quedarán memorizados durante 3 minutos por medio del sistema de seguridad de energía propia. (vea 'Sistema de seguridad de energía propia').
 - Asegúrese de que la radio está apagada para ahorrar la energía de las pilas.

Las pilas contienen sustancias químicas, al tirarlas siga la normativa vigente.

Adaptador de corriente

- Conecte el adaptador a la entrada DC del aparato y a la toma de la red.
 -  indica que el aparato está funcionando con el adaptador.
 - ¡Asegúrese de que el adaptador está correctamente conectado para ahorrar la energía de las pilas!
- Desconecte siempre el adaptador sin no está utilizando el aparato.
 - el indicador  desaparece.

NOTE: ¡Utilice siempre el adaptador que se incluye, para que el aparato no se dañe!

SISTEMA DE SEGURIDAD DE ENERGÍA PROPIA

El sistema de seguridad de energía propia le permite mantener en la memoria los ajustes del reloj, la alarma y el día durante un máximo de 1 minutos cuando ocurre una interrupción de la corriente por ej. cuando se corta la luz o cambia las pilas. Se apagarán completamente el reloj, la radio y la retroiluminación. Tan pronto como se restablezca la corriente, la pantalla indicará la hora correcta.

- Si la corriente vuelve después de transcurridos 1 minutos, el modo de demostración aparece y deberá reajustar de nuevo el reloj.

MODO INDICADOR DE PILAS DESCARGADAS

Si Vd. ha colocado pilas, el indicador de pilas Descargadas  se enciende cuando:

- las pilas están descargadas.
 - Vd. intenta utilizar la corriente AC, pero la conexión del adaptador AC está floja.
- Durante el modo indicador de pilas descargadas, tanto Radio/Sleep, como la luz de fondo y el sonido no funcionarán. El funcionamiento de cualquier alarma ajustada (Radio/Zumbido/Gallo) cambia automáticamente a una suave frecuencia de pitidos.
- Si se pulsa el botón de **SLEEP / RADIO ON** o **BRIGHTNESS CONTROL**, el indicador de pilas descargadas destellará durante 5 segundos y después se mantendrá sin destellar.

CARACTERÍSTICAS GENERALES

Reset (reajuste)

Si recibe alguna interferencia externa por ej. una descarga de electricidad estática de una alfombra, una tormenta etc. que pueda afectar a las funciones electrónicas o la pantalla del aparato, RESET le permite borrar los ajustes anteriores y reintroducir los nuevos.

- Utilice un bolígrafo para presionar RESET, en la parte inferior del aparato.

Modo de Demo

Cuando el aparato se conecta por primera al suministro eléctrico o cuando ha sido reajustado, 'PHILIPS' se desplazará continuamente por el visualizador de demostración.

- Pulse el botón **AL 2** durante la función de demostración para escuchar la demostración del canto del gallo.
- Pulse **SET TIME** o **SLEEP / RADIO ON** para desactivar la función de demostración, antes de fijar los horarios o de encender la radio.

Brillo de la Iluminación

Pulse **REPEAT ALARM / BRIGHTNESS CONTROL** una vez o más.

- El brillo del visualizador cambiará en esta secuencia:
luminoso → **oscuro** → **luz de fondo apagada** (sólo con el adaptador AC)
- El brillo del visualizador cambiará en esta secuencia:
apagado → **oscuro (5 segundos)** → **apagado** (para Pilas)

Nota:

Cuando la alarma o la función SLEEP están activadas, no se podrá ajustar el brillo.

AJUSTE DE LOS HORARIOS DEL RELOJ Y DE LA ALARMA

El horario se muestra utilizando el reloj de 12 horas, donde el indicador PM se enciende (encendido = PM, apagado = AM) en el visor.

1. Pulse **SET TIME** o **SET ALARM 1 (o 2)** para activar la función de ajuste del horario del reloj o de la alarma respectivamente.

→ La hora del reloj o de la alarma destella en el visualizador y Vd. escuchará 'Time set' (Ajuste del reloj) o 'Alarm Time set' (Ajuste de la hora de la Alarma).

2. Mantenga pulsado o pulse repetidamente **HOUR** o **MINUTES** para fijar y ajustar las horas y los minutos respectivamente. Deje de pulsar **HOUR** o **MINUTES** cuando alcance el ajuste correcto.
3. Después de ajustar tanto las horas como los minutos, pulse **SET TIME** o **SET ALARM 1 (o 2)** para confirmar el ajuste.
→ Si se pulsa **SET TIME**, oírás dos pitidos cortos.
- El ajuste del horario del reloj queda además confirmado automáticamente 10 segundos después de que Vd. ajuste el horario.
- No se puede ajustar el horario de la alarma cuando esté sonando la alarma o durante la función de alarma de repetición.



RADIO

1. Pulse **SLEEP / RADIO ON** una vez para encender la radio.
2. Seleccione su banda de ondas utilizando el interruptor **BAND**.
3. Ajuste **TUNING** para encontrar su emisora de radio.
4. Ajuste el sonido utilizando **VOLUME**.
5. Pulse **ALARM RESET / RADIO OFF** para apagar.

Para mejorar la recepción de la radio:



En **FM**, extiende por completo y sitúe la antena espiral para obtener una recepción óptima.

En **AM**, el aparato dispone de una antena incorporada. Dirija la antena ajustando la posi-

SETTING THE ALARM

GENERAL

If you wish to use the alarm, first set the alarm time before selecting your choice of two alarm modes, radio or buzzer/cockcrow. The alarm display is shown constantly, and the alarm indicator appears if the alarm is set.

- Para seleccionar la alarma con radio, pulse el botón **AL 1** una vez.
→ El visualizador mostrará ALARM 1 junto con , y Vd. escuchará 'Alarm ON' (Alarma ACTIVADA).
- ¡Asegúrese de ajustar el volumen suficientemente alto para despertarse!
- Para seleccionar la alarma con zumbido o con gallo, pulse el botón **AL 2** una vez o más.
→ El visualizador mostrará ALARM 2 junto con  o , y Vd. escuchará 'Alarm ON' (Alarma ACTIVADA).

Cuando se cumple la hora del ajuste de la Alarma, la Radio, el Zumbido o el gallo se activarán durante aproximadamente 30 minutos y el indicador de la alarma destellará.

- En unos segundos, su alarma despertador gradual:
→ opción Zumbido - aumenta la frecuencia del tono del pitido.
→ opción Gallo - aumenta el volumen.

Nota: Si la alarma con Radio y con Zumbido/Gallo están activadas a la vez, dominará la Alarma con Zumbido/Gallo.

APAGAR LA ALARMA

Existen tres modos para apagar la alarma. A menos que Vd. cancele por completo la alarma, la opción de **reactivación de la alarma a las 24 horas** será seleccionada automáticamente transcurridos 30 minutos desde que la alarma deja de sonar por primera vez.

REACTIVACIÓN DE LA ALARMA A LAS 24HR

Si Vd. desea detener la función de alarma inmediatamente pero también desea mantener el ajuste de la alarma para el día siguiente:

- Pulse **ALARM RESET / RADIO OFF**.
→ Vd. oírá el sonido de un pitido confirmando la reactivación a las 24 horas. La visualización de la alarma respectiva aparecerá.

ALARMA DE REPETICIÓN

Esto permitirá que la alarma suene repetidamente en intervalos de 5 minutos.

- Mientras la alarma esté sonando, pulse **REPEAT ALARM / BRIGHTNESS CONTROL**.
→ El indicador de la alarma destellará durante el funcionamiento de la alarma de repetición.
- Repítalo si lo desea.

CANCELAR LA ALARMA POR COMPLETO

- Durante la función de alarma activada o de alarma de repetición, pulse y mantenga pulsado el botón **AL 1** o **AL 2** durante más de 1 segundo. La alarma se desactivará por completo.
→ El indicador de la alarma seleccionada y la hora de la alarma desaparecerán y Vd. escuchará 'Alarm OFF' (Alarma DESACTIVADA).

SLEEP (DESCONEXIÓN AUTOMÁTICA)

Sobre la Sleep

Este aparato cuenta con un temporizador incorporado, que permite la desconexión automática de la radio tras un período de tiempo establecido. Existen cuatro opciones de tiempo para la desconexión automática.

Ajustar y apagar la Sleep

- 1** Pulse **SLEEP / RADIO ON** para encender la radio. **ON** aparecerán brevemente.
- 2** Al cabo de 1 segundo, pulse **SLEEP / RADIO ON** de nuevo una o más veces para seleccionar el tiempo de desconexión automática.
→ El visualizador muestra secuencialmente **ON**, y las opciones de tiempo para la desconexión automática: **SL : 30**, **SL : 20**, **SL : 10** y **OFF**.
→ Se muestra el indicador de la **SLEEP** .
- 3** Para cancelar la desconexión automática, pulse cualesquiera de las siguientes

opciones:

- **ALARM RESET / RADIO OFF**.
- **REPEAT ALARM / BRIGHTNESS CONTROL**.

MANTENIMIENTO

- Si Vd. no va a utilizar el aparato durante un largo período de tiempo, desenchufe el cable eléctrico de la toma de la pared, y extraiga las pilas de la memoria de seguridad del reloj.
- No exponga el aparato a humedad, lluvia, arena o excesivo calor emitido por equipos de calefacción o por la luz directa del sol.
- Para limpiar su aparato, utilice un paño suave humedecido o una gamuza de chamóis. No utilice productos de limpieza que contengan benceno, disolvente, etc. dado que podrían dañar la carcasa.

INFORMACIÓN MEDIO AMBIENTAL

Hemos reducido el embalaje al máximo utilizando sólo papel y cartón. Su aparato está constituido por materiales, que se pueden reciclar si los desmonta una empresa especializada. **Le rogamos que respete las normas locales para deshacerse de los materiales del embalaje, de las pilas agotadas y de los componentes usados.**

RESOLUCIÓN DE PROBLEMAS

Si se produce un fallo, compruebe primero los puntos de la lista inferior antes de llevar el aparato a reparar.

Si Vd. no puede solucionar un problema siguiendo estos consejos, consulte con su distribuidor o servicio técnico.

ADVERTENCIA: *Bajo ninguna circunstancia debe Vd. intentar reparar el aparato, dado que esto invalidaría la garantía. ¡No abra el aparato porque existe riesgo de descarga eléctrica!*

No hay sonido

- El volumen no ha sido ajustado
- Ajuste el VOLUME

No hay luz de fondo en el visualizador / la radio no funciona

- El enchufe del cable eléctrico AC no está conectado correctamente
- Conecte el enchufe adecuadamente

No hay luz de fondo / Fallo en el funcionamiento del visualizador / la radio y la alarma no funcionan

- Descarga electrostática
- Pulse con un bolígrafo el orificio **RESET** situado en la base del aparato. O desconecte el aparato del adaptador AC/DC y extraiga las pilas durante 5 minutos, después vuelva a enchufarlo

Sonido continuo de chisporroteos y silbidos durante la recepción en AM

- Interferencias con otros aparatos eléctricos, por ejemplo. TVs, ordenadores, lámparas fluorescentes
- Coloque el radio reloj lejos de aparatos eléctricos

Sonido intermitente de chisporroteos durante la recepción en FM

- Señal débil
- Extienda y coloque la antena espiral

La alarma no funciona

- No se ha ajustado el horario/ la función de la alarma
- Vea **AJUSTE DE LA ALARMA**
- El volumen de la radio es demasiado bajo
- Incremente el volumen
- no se ha sintonizado ninguna emisora de RADIO
- Sintonización de una emisora de radio

El aparato cumple las normas FCC, Parte 15 .

Funcionamiento dependiente de dos condiciones siguientes:

- 1. Este aparato no puede provocar interferencia dañina, y*
- 2. Este aparato debe aceptar cualquier interferencia recibida, incluyendo las interferencias que pueden provocar un funcionamiento insuficiente.*

Clock radio

English

Français

Español

PHILIPS CONSUMER ELECTRONICS NORTH AMERICA

Knoxville, Tennessee 37914-1810, U.S.A.

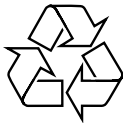

Meet Philips at the Internet
<http://www.philipsusa.com>

Free Manuals Download Website

<http://myh66.com>

<http://usermanuals.us>

<http://www.somanuals.com>

<http://www.4manuals.cc>

<http://www.manual-lib.com>

<http://www.404manual.com>

<http://www.luxmanual.com>

<http://aubethermostatmanual.com>

Golf course search by state

<http://golfingnear.com>

Email search by domain

<http://emailbydomain.com>

Auto manuals search

<http://auto.somanuals.com>

TV manuals search

<http://tv.somanuals.com>