

# PHILIPS

AZ 7262 Portable Compact Disc Player

AZ 7267

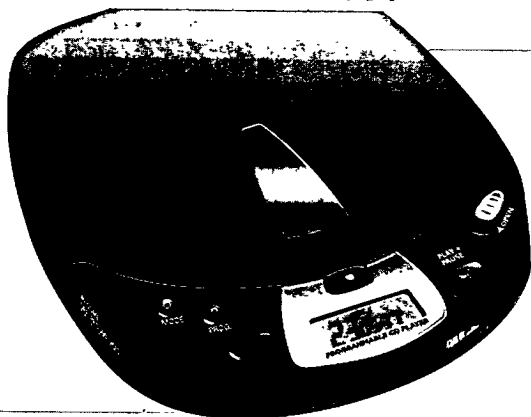

Instructions for Use  
Mode d'emploi  
Instrucciones de manejo  
Bedienungsanleitung  
Gebruiksaanwijzing  
Istruzioni per l'uso  
Bruksanvisning  
Brugsanvisning  
Käyttöohje  
Manual de utilização  
Οδηγίες χρήσεως



**PHILIPS**

**English**

<b>English</b>	Controls .....6	Operation .....11-15
	Accessories .....7	General information.16-17
	Power Supply .....8	Troubleshooting .....18-19
	Connections .....9-10	

**Français**

<b>Français</b>	Commandes .....20	Fonctionnement .....25-29
	Accessoires .....21	Généralités .....30-31
	Alimentation.....22	Recherche des
	Branchements .....23-24	pannes .....32-33

**Español**

<b>Español</b>	Mandos .....34	Funcionamiento.....39-43
	Accesorios.....35	Información general.44-45
	Alimentación .....36	Detección de
	Conexiones.....37-38	anomalías.....46-47

**Deutsch**

<b>Deutsch</b>	Bedienungselemente ....48	Bedienung .....53-57
	Zubehör .....49	Allg. Informationen ..58-59
	Stromversorgung.....50	Fehlersuche.....60-61
	Anschlüsse.....51-52	

**Nederlands**

<b>Nederlands</b>	Bedieningstoetsen .....62	Bediening .....67-71
	Accessoires .....63	Algemene informatie 72-73
	Voeding.....64	Problemen
	Aansluitingen.....65-66	oplossen.....74-75

**Italiano**

<b>Italiano</b>	Comandi .....76	Funzionamento .....81-85
	Accessori .....77	Informazioni generali 86-87
	Alimentazione .....78	Ricerca guasti .....88-89
	Collegamenti.....79-80	

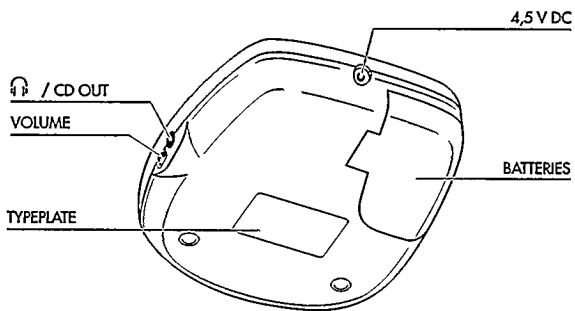
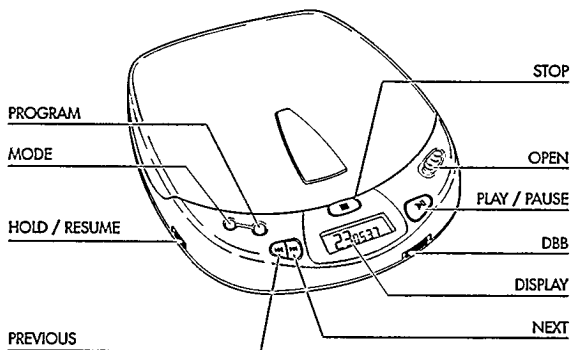

## **Deutschland**

Hiermit wird bescheinigt, daß dieses Gerät in Übereinstimmung mit den Bestimmungen der Amtsblattverfügung 1046/1984 funktentstört ist.

Der Deutschen Bundespost wurde das Inverkehrbringen dieses Gerätes angezeigt und die Berechtigung zur Überprüfung der Serie auf Einhaltung der Bestimmungen eingeräumt.

## **Norge**

Typeskilt finnes på apparatens underside.

<b>Svenska</b>	Reglage .....90	Bruksanvisning.....95-99
	Tillbehör.....91	Allmänna
	Strömförsörjning .....92	upplysninger.....100-101
	Anslutningar.....93-94	Felsökning .....102-103

**Svenska**

<b>Dansk</b>	Betjeningsknapper .....104	Anvendelse .....109-113
	Tilbehør.....105	Generel information114-115
	Strømforsyning.....106	Fejlfinding .....116-117
	Tilslutninger .....107-108	

**Dansk**

<b>Suomi</b>	Käyttöpainikkeet .....118	Käyttö.....123-127
	Tarvikkeet .....119	Yleistä .....128-129
	Virransyöttö.....120	Tarkistusluettelo ..130-131
	Kytkenät .....121-122	

**Suomi**

<b>Português</b>	Comandos.....132	Funcionamento.....137-141
	Acessorios.....133	Informações gerais142-143
	Alimentação .....134	Avarias .....144-145
	Ligações .....135-136	

**Português**

<b>Έλληνικά</b>	Χειριστήρια .....146	Γενικές
	Εξαρτήματα.....147	πληροφορίες .....156-157
	Τροφοδοσία .....148	Διόρθωση
	Συνδέσεις .....149-150	βλαβών .....158-159
	Λειτουργία.....151-155	

**Έλληνικά**

- DISPLAY** ..... Anzeige der verschiedenen Wiedergabefunktionen sowie Titel- und Zeitanzeigen
- ▶▶** ..... Taste zum Wählen des nächsten Musiktitels oder einer beliebigen Stelle der CD bei längerem Drücken
- ◀◀** ..... Taste zum Wählen des vorhergehenden Musiktitels oder einer beliebigen Stelle der CD bei längerem Drücken
- VOLUME** ..... Lautstärkeregler für den Kopfhörerausgang
- RESUME/HOLD** ..... Schalter zum Wählen der RESUME-Funktion (Fortsetzen der Wiedergabe) und der HOLD-Funktion (Sperren aller Tasten)
- MODE** ○ ..... Taste zum Wählen der verschiedenen Wiedergabefunktionen: SHUFFLE→SHUFFLE REPEAT ALL→REPEAT 1→REPEAT ALL→SCAN→aus
- PROG** ..... Taste zum Speichern von Musiktiteln in einem Programm und zum Überprüfen dieses Programms.
- DBB** ..... **Dynamic Bass Boost:** Taste zum Verstärken der Bassklänge.
- STOP** ■ ..... Taste zum Stoppen der Wiedergabe, zum Löschen diverser Einstellungen und zum Abschalten des CD-Spielers
- OPEN** ..... Schieber zum Öffnen des CD-Spielerdeckels
- ▶||** ..... Taste zum Starten und Unterbrechen der Wiedergabe
- 🎧 / CD OUT** ..... Buchse für Kopfhörer und Fernbedienung (3.5 mm Stereoklinke)
- 4,5 V DC** ..... Buchse für externe Stromversorgung
- Batteriefach** ..... für 2 Batterien

*Dieser CD-Spieler entspricht den Funkentstörungsvorschriften der Europäischen Union.*

**Zubehör – mitgeliefert bzw. zusätzlich bei Ihrem Händler oder Ihrem Philips Service-Center erhältlich**

*Anm.: Bitte wenden Sie sich wegen genaueren Informationen an Ihren Händler, da unter Umständen nicht alle angeführten Zubehörartikel in Ihrem Land erhältlich sind.*

SBC 1059 - Signalkabel mit 3.5 mm Klinenstecker und zwei Cinch-Steckern.

### **Zubehör für die Stromversorgung**

AY 3160 Netzadapter 4,5 V/400 mA Gleichspannung, Pluspol am Mittelstift

*Anm.: Verwenden Sie nur den Adapter AY 3160, da andere Produkte Ihr Gerät beschädigen können.*

AY 3361 - NiCad Akku, im Gerät aufladbar

# STROMVERSORGUNG

## Netzadapter (mitgeliefert bzw. zusätzlich erhältlich)

- 1 Achten Sie darauf, daß die Spannung des Adapters mit der örtlichen Netzspannung übereinstimmt (siehe Zubehör).
- 2 Verbinden Sie den Netzadapter mit der Buchse 4,5 V DC des CD-Spielers und der Steckdose.

Trennen Sie den Adapter immer vom Netz, wenn Sie ihn nicht benutzen.

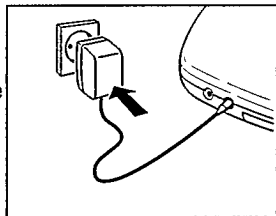

## Batterien, Typ LR6, UM3, AA (mitgeliefert bzw. zusätzlich erhältlich)

Öffnen Sie das Batteriefach und legen Sie entweder einen Akku oder zwei Alkali-Batterien ein.

Typische Betriebszeit unter normalen Bedingungen:  
Alkali Batterien: 6 Stunden

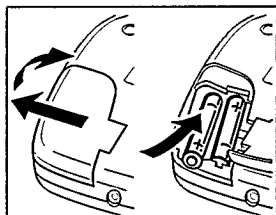

Entfernen Sie die Batterien, wenn sie leer sind oder längere Zeit nicht benutzt werden.

*Anm.: Rechts oben im Display wird der Ladezustand der eingelegten Batterien angezeigt:*

**-Volle Batterien:** keine Anzeige

**-Schwache Batterien:**  -Symbol leuchtet.

**-Leere Batterien:**  -Symbol blinkt und  $\text{b} \text{A} \text{E} \text{E}$  erscheint im Display. Wechseln Sie die Batterien oder schließen Sie den Netzadapter an.

**Batterien enthalten chemische Substanzen und sollten ordnungsgemäß entsorgt werden.**



## Anschließen der Kopfhörer (mitgeliefert)

- Schließen Sie den mitgelieferten Kopfhörer (16 Ohm/ 3.5mm Stecker) an die  / CD OUT Buchse an.

*Anm.: Verwenden Sie diese Buchse auch zum Anschließen an Ihre HiFi Stereoanlage (Signalkabel) oder an Ihr Autoradio (Adaptercassette oder Signalkabel). Stellen Sie die Lautstärke am CD-Spieler in beiden Fällen auf Position 6 - 8.*

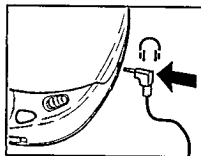

## Kopfhörer ja – aber mit Köpfchen



**Sicherheit beim hören:** Stellen Sie keine zu hohe Lautstärke ein. Fachleute raten von kontinuierlichem Musikhören mit hoher Lautstärke über einen längeren Zeitraum ab, da hierdurch das Gehör Schaden nehmen kann.

**Sicherheit im Straßenverkehr:** Verwenden Sie den Kopfhörer nicht beim Fahren. Dies kann Ihre Verkehrssicherheit beeinträchtigen und ist in vielen Ländern verboten. Auch wenn Sie einen 'offenen' Kopfhörer verwenden, mit dem Sie Außengeräusche wahrnehmen können, sollten Sie die Lautstärke immer so einstellen, daß Sie noch hören können, was um Sie herum vorgeht.

# ANSCHLÜSSE

## Aufladen eines Philips Akku im CD-Spieler (mitgeliefert bzw. zusätzlich erhältlich)

Der Akku wird aufgeladen, wenn der Netzadapter angeschlossen ist, der CD-Spieler ausgeschaltet ist und Sie STOP ■ drücken.

- Displayanzeige während des Aufladens: *CHARGE* und 
- Durchschnittliche Ladezeit: 7 Stunden
- Displayanzeige bei aufgeladenem Akku: *FULL* und 

### Anmerkungen:

- Wenn Sie aufladbare Batterien verwenden, empfehlen wir, einen Philips Akku zu verwenden, da Sie einzelne Nickel-Cadmium Batterien nicht im CD-Spieler aufladen können.
- Um eine möglichst lange Lebensdauer der Batterien zu erreichen, wird der Ladevorgang bei sehr hohen Temperaturen unterbrochen (Displayanzeige: *HOT*).

## Einlegen der CD

- Drücken Sie leicht auf die CD, sodaß sie fest auf der Spindel sitzt.

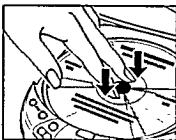

## Herausnehmen der CD

- Fassen Sie die CD am Rand und drücken Sie leicht auf die Spindel.

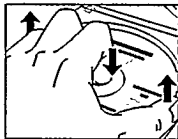

## Abspielen einer CD

- 1 Öffnen Sie den CD-Deckel indem Sie die OPEN Taste zur Seite schieben.
- 2 Legen Sie eine Audio-CD mit der Beschriftung nach oben ein.
- 3 Drücken Sie auf die rechte Seite des Deckels zum Schließen.  
→ Displayanzeige, Beispiel:  
17 = Anzahl der Titel / 51:06 = Gesamtwiedergabezeit

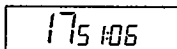
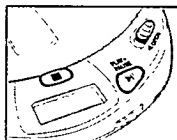

- 4 Drücken Sie ►II, um die Wiedergabe zu starten.  
→ Displayanzeige, Beispiel:  
4 = aktueller Titel / 2:56 = bereits abgespielte Zeit

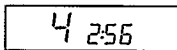

- 5 Regeln Sie den Klang mit dem VOLUME Regler und der DBB Taste.
  - 6 Sie können die Wiedergabe durch Drücken von ►II unterbrechen. Um fortzuzsten, drücken Sie nochmals ►II.  
→ Displayanzeige: blinkende Zeitanzeige der momentanen Position.
  - 7 Drücken Sie STOP ■, um die Wiedergabe zu beenden.  
→ Displayanzeige: Anzahl der Titel / Gesamtwiedergabezeit.
- Wenn Sie nochmals STOP ■ drücken, schalten Sie das Gerät ab.

*Anmerkung: Wenn 90 Sekunden lang keine Taste gedrückt wird, schaltet sich das Gerät automatisch ab.*



## Auswählen eines Musiktitels:

- Drücken Sie einmal/mehrmals kurz **◀◀** oder **▶▶**, um zum Anfang des aktuellen/vorherigen oder nächsten Titel zu springen.
  - Displayanzeige: ausgewählter Titel.
  - Während der Wiedergabe: Die Wiedergabe setzt automatisch mit dem ausgewählten Titel fort.
  - In Position Stop: Drücken Sie **▶||**, um die Wiedergabe zu starten.

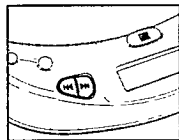

## Suchen einer bestimmten Stelle während der Wiedergabe:

- 1 Halten Sie **◀◀** oder **▶▶** gedrückt, um eine bestimmte Stelle auf der CD in Vorwärts- oder Rückwärtsrichtung zu suchen.
  - Nach 2 Sekunden erhöht sich die Suchgeschwindigkeit.
- 2 Lassen Sie die Taste los, wenn die gewünschte Stelle erreicht ist.

*Anmerkung: In den folgenden Betriebsarten ist Suchen nur innerhalb des aktuellen Titels möglich: SHUFFLE, REPEAT 1 oder PROGRAM. In der Betriebsart SCAN ist Suchen nicht möglich.*

## MODE ○ – verschiedene Wiedergabe-Betriebsarten

- Durch mehrmaliges Drücken von MODE ○ können Sie nacheinander diese Wiedergabefunktionen abrufen:

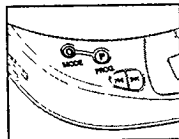

SHUFFLE: Alle Titel werden **in zufälliger Reihenfolge** einmal abgespielt.

SHUFFLE REPEAT ALL: Alle Titel werden **wiederholt in zufälliger Reihenfolge** abgespielt, bis Sie diese Betriebsart verlassen.

REPEAT 1: Der aktuelle Titel wird **wiederholt** abgespielt, bis Sie diese Betriebsart verlassen.

REPEAT ALL: Die CD wird **wiederholt** abgespielt, bis Sie diese Betriebsart verlassen.

SCAN: Jeder Titel wird 10 Sekunden lang abgespielt, bis Sie diese Betriebsart verlassen oder alle Titel einmal gespielt wurden.

- Im Display wird die gewählte Betriebsart angezeigt.
- Während der Wiedergabe: Die Wiedergabe setzt automatisch mit der gewählten Betriebsart fort.
- In Position Stop: Drücken Sie ►||, um die Wiedergabe zu starten.

### Notes:

- Sie können aus 12 verschiedenen Wiedergabebetriebsarten wählen, wenn Sie die angeführten Betriebsarten mit PROGRAM kombinieren.
- Drücken Sie MODE ○, um alle Wiedergabebetriebsarten wieder auszuschalten.

# BEDIENUNG

## PROG – Programmieren von Musiktiteln (max. 15 Titel)

- 1 Wählen Sie mit PREV ◀◀ oder NEXT ▶▶ den gewünschten Titel.
- 2 Sobald der gewünschte Titel im Display erscheint, drücken Sie PROG, um diesen Titel im Programm abzuspeichern.

→ Displayanzeige: Titelnummer  
/ P / Anzahl der gespeicherten Titel, z.B.

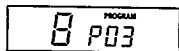

Anmerkungen:

- Wenn Sie versuchen, mehr als 15 Titel zu speichern, wird im Display **FULL** angezeigt.
- Wenn Sie die Taste PROG drücken, ohne vorher einen Titel auszuwählen, wird im Display **SELECT** angezeigt.

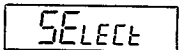
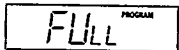

### Abspielen des Programms:

- Wenn Sie die Titel in Position Stop gespeichert haben, drücken Sie PLAY/PAUSE ▶||.
- Wenn Sie die Titel während der Wiedergabe gespeichert haben, drücken Sie zuerst STOP ■ und dann PLAY/PAUSE ▶||.
  - Displayanzeige: PROGRAM.
  - Ihr Programm wird nun in der gewählten Betriebsart gespielt (z.B. SHUFFLE).

### Überprüfen des Programms:

- Halten Sie PROG zwei Sekunden lang gedrückt.
  - Displayanzeige: Alle gespeicherten Titel blinken kurz hintereinander.

### Löschen des Programms in Position Stop:

- Drücken Sie STOP ■, um das gesamte Programm zu löschen.
  - PROGRAM erlischt im Display.
  - **ERROR** erscheint kurz im Display.

Anmerkung: Durch eine Unterbrechung der Stromversorgung oder durch Öffnen des CD-Spielerdeckels wird das Programm auch gelöscht.

## DBB - Dynamic Bass Boost

- Schieben Sie den DBB Schalter nach rechts, um DBB einzuschalten.

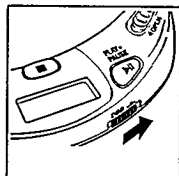

## RESUME / HOLD

### RESUME – Fortsetzen der Wiedergabe

- 1 Schieben Sie den Schalter RESUME/HOLD in die Mittelposition, um die RESUME-Funktion einzuschalten.
- 2 Wenn Sie die Wiedergabe durch Drücken von STOP ■ beenden, wird die zuletzt gespielte Stelle gespeichert.
- 3 Drücken Sie ►II, um die Wiedergabe von dieser Stelle fortzusetzen

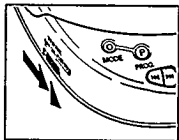

### HOLD – Deaktivieren aller Tasten

- Schieben Sie den Schalter RESUME/HOLD ganz nach rechts, um die HOLD-Funktion einzuschalten.
  - Jetzt sind alle Tasten deaktiviert und funktionieren nicht bis Sie die HOLD-Funktion wieder ausschalten. Wenn Sie eine Taste drücken (ausgenommen OPEN), zeigt das Display HOLD.

### Anmerkungen:

- In der Position HOLD ist die RESUME-Funktion automatisch eingeschaltet.
- Öffnen Sie den CD-Spielerdeckel nicht, da dies die Information über die zuletzt gespielte Stelle löscht.

# ALLGEMEINE INFORMATIONEN

## Technische Daten

Frequenzgang.....	20 - 20.000 Hz
Signal-Rauschabstand.....	typ. 88 dBA
Klirrfaktor.....	typ. 0,05 %
Wandler typ.....	Bitcheck Continuous Calibration 192 times oversampling
Batterien.....	2 x 1,5 V, Type AA / LR6 / UM3
Abmessungen (B x H x T).....	134 x 30,5 x 154 mm
Gewicht (ohne/mit Batterien):.....	ca. 250/290 g

Deutsch



# ALLGEMEINE INFORMATIONEN

## Wartung

- Berühren Sie niemals die Linse (X) des CD-Spielers!
- Schützen Sie den CD-Spieler, die Batterien und die CDs vor Regen, Feuchtigkeit, Sand, Staub und übermäßiger Hitze durch z.B. Heizgeräte oder direkten Sonnenschein (z.B. in der Sonne geparktes Auto).
- Bei einem raschen Wechsel von kalter in warme Umgebung kann sich die Linse beschlagen. Das Spielen einer CD ist dann nicht möglich. Lassen Sie dem Gerät Zeit, sich zu akklimatisieren.
- Reinigen Sie den CD-Spieler nur mit einem feuchten faserfreien Tuch. Verwenden Sie keine Reinigungsmittel, da diese das Gehäuse angreifen können.
- Greifen Sie CDs immer am Rand an und legen Sie sie nach dem Abspielen zurück in die Verpackung.
- Reinigen Sie Ihre CDs mit einem faserfreien Tuch. Wischen Sie von der Mitte zum Rand. Reinigungsmittel können Ihre CDs beschädigen.
- Wenn eine neue CD nicht auf der Mittelachse des Plattentellers liegen bleibt, liegt dies an Unebenheiten an der Kante des Lochs in der CD. Glätten Sie diese Unebenheiten mit einem Bleistift oder einem ähnlichen Gegenstand.

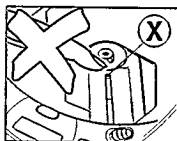

Deutsch

## Umweltaspekte

- Bitte informieren Sie sich darüber, wie Sie Verpackungsmaterialien, leere Batterien und alte Geräte entsprechend den örtlichen Bestimmungen entsorgen können.
- Überflüssiges Verpackungsmaterial wurde vermieden. Wir haben unser möglichstes getan, damit die Verpackung leicht in drei Monomaterialien aufteilbar ist: Wellpappe (Schachtel), expandierbares Polystyrol - Styropor© (Puffer), Polyäthylen (Taschen, Schaumstoffolien).
  - Ihr Gerät besteht aus Materialien, die von darauf spezialisierten Betrieben wiederverwertet werden können.
  - Werfen Sie keine Batterien in den Hausmüll.

# FEHLERSUCHE

- Bei einem auftretenden Problem prüfen Sie bitte zuerst die nachstehenden Punkte, bevor Sie das Gerät zur Reparatur bringen.
- Wenn Sie das Problem trotz nachstehender Hinweise nicht beheben können, wenden Sie sich bitte an Ihren Händler oder eine Service-Stelle.

PROBLEM	MÖGLICHE URSACHE	LÖSUNG
<b>Gerät schaltet nicht ein / Wiedergabe startet nicht, keine Displayanzeige</b>	<b>Batterien</b>	
	Batterien falsch eingelegt	Batterien richtig einlegen
	Batterien sind neu eingelegt	Drücken Sie ►II
	Batterien sind leer	Batterien wechseln
<b>Netzadapter</b>	Kontakte sind verschmutzt	Kontakte mit Tuch reinigen
	Kabel locker	Netzadapter richtig anstecken
	<b>Betrieb im Auto</b>	
	Bei abgeschalteter Zündung keine Stromversorgung des Zigarettenanzünders	Legen Sie Batterien als zusätzliche Stromquelle ein
<b>Wiedergabe startet nicht oder unterbricht</b>	<b>HOLD-Funktion aktiviert</b>	<b>Schalten Sie HOLD aus</b>
	CD-Spielerdeckel ist nicht richtig geschlossen	Deckel ganz schließen
	Die Linse ist beschlagen	CD-Spieler einige Zeit in warmer Umgebung aufstellen
<b>Display: keine Anzeige oder no d 15C</b>	CD ist nicht oder falsch eingelegt	CD mit der Beschriftung nach oben einlegen
	CD ist stark zerkratzt	Verwenden Sie eine CD
	CD ist schmutzig	Reinigen Sie die CD
<b>Batterieaufladung im CD-Spieler funktioniert nicht, keine CHARGE-Anzeige</b>	Falsche Batterien	Nur ein Akku kann im Gerät aufgeladen werden
	Kontakte sind verschmutzt	Kontakte mit Tuch reinigen
<b>Wiedergabe startet nicht mit 1. Titel</b>	RESUME oder SHUFFLE oder PROGRAM ist aktiviert	RESUME, SHUFFLE oder PROGRAM ausschalten

Deutsch

# FEHLERSUCHE

Versuchen Sie unter keinen Umständen, das Gerät selbst zu reparieren, da die Garantie dadurch ihre Gültigkeit verliert.

PROBLEM	MÖGLICHE URSACHE	LÖSUNG	
Kein Ton / schlechte Tonqualität	PAUSE ist aktiviert	Drücken Sie ►	
	Kabel locker	Verkabelung prüfen	
	Lautstärke minimal	Lautstärke einstellen	
	Kopfhörer falsch aufgesetzt	Auf L(links) und R(rechts) Aufschrift achten	
	Kopfhörerstecker verschmutzt	Stecker reinigen	
	Starke elektromagnetische Felder nahe dem CD-Spieler	Standort oder Verkabelung ändern	
	Elektrostatistische Entladung des Benutzers über den CD-Spieler	Einmal ◀◀ oder ▶▶ oder zweimal ►   drücken	
	<b>Betrieb im Auto</b>		
	Starke Vibrationen	Anderen Standort wählen	
	Adaptercassette ist schlecht eingelegt	Adaptercassette richtig einlegen	
Temperatur im Auto ist zu hoch/niedrig	CD-Spieler akklimatisieren lassen		
Zigarettenanzünderbuchse ist verschmutzt	Zigarettenanzünderbuchse reinigen		
Falsche AUTOREVERSE-Bandlaufrichtung des Autoradios	AUTOREVERSE-Bandlaufrichtung wechseln		
Rauschen/Brummen (Betrieb im Auto)	Ungeeigneter Eingang des Autoradios	Adaptercassette verwenden	
Fehlfunktionen bei Bedienung mittels Fernbedienung	Die Fernbedienung ist nicht fest an die Buchse Ⓞ / CD OUT angeschlossen	Überprüfen Sie den Anschluß	















---

**CLASS 1  
LASER PRODUCT**



3103 306 15502

printed in Hong Kong

Vie CHC11696

## Free Manuals Download Website

<http://myh66.com>

<http://usermanuals.us>

<http://www.somanuals.com>

<http://www.4manuals.cc>

<http://www.manual-lib.com>

<http://www.404manual.com>

<http://www.luxmanual.com>

<http://aubethermostatmanual.com>

Golf course search by state

<http://golfingnear.com>

Email search by domain

<http://emailbydomain.com>

Auto manuals search

<http://auto.somanuals.com>

TV manuals search

<http://tv.somanuals.com>