

Philips Consumer Electronics

Observation Camera

VCM8175/00T/VCM8176/00T

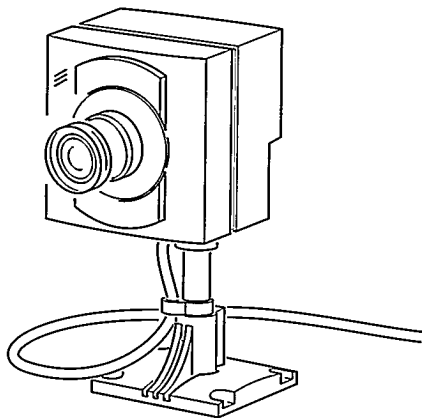

User manual



**PHILIPS**

<b>ENGLISH.....</b>	<b>1</b>
<b>FRANÇAIS .....</b>	<b>9</b>
<b>ESPAÑOL.....</b>	<b>18</b>
<b>PORTUGUÊS.....</b>	<b>27</b>
<b>NEDERLANDS.....</b>	<b>36</b>
<b>DEUTSCH .....</b>	<b>45</b>
<b>ITALIANO.....</b>	<b>54</b>
<b>DANSK.....</b>	<b>63</b>
<b>SVENSKA .....</b>	<b>71</b>
<b>NORSK.....</b>	<b>80</b>
<b>SUOMI.....</b>	<b>89</b>
<b>TECHNICAL SPECIFICATION .....</b>	<b>99</b>

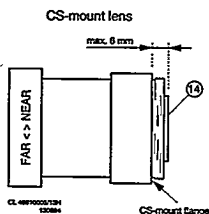
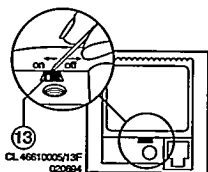
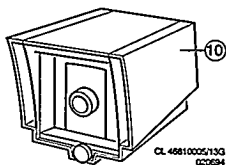
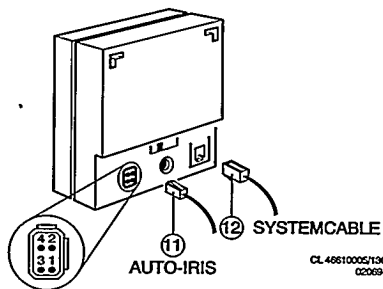
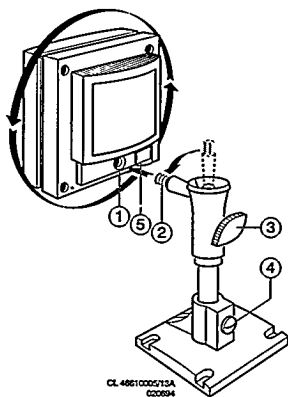
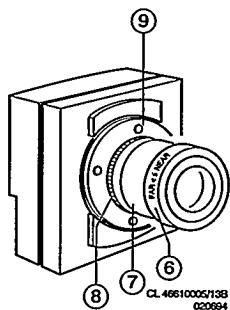

**Figure A**



---

# Bevakningskamera

---

**SVENSKA**

Apparatet følger Fcc reglernes del 15. Drift er bare tillat under følgende to forutsetninger:

1. apparatet må ikke forårsake skadelige forstyrrelser, og
2. apparatet må akseptere alle mottatte forstyrrelser, inklusive forstyrrelser som kan forårsake uønsket drift.

Apparatet er ment å være forbundet med et mottakerapparat, som ikke blir brukt til å motta trådløse kringkastingssignaler. Tilkopling av dette apparatet på noen annen måte kan forårsake skadelige forstyrrelser i radiokommunikasjon og derved mislighold av Fcc reglene, del 15.

Apparatet følger FCC reglene under testbetingelser som inkluderer bruk av systemkabler og forbindelsesstykker mellom systemkomponenter. Hvis du har noen problemer, spør din forhandler.

## **VARSEL:**

For å unngå brann eller støt skal du ikke utsette dette kamera/tilbehør for regn eller fuktighet. Ikke forsøk å demontere dette kamera/tilbehør. For å unngå støt og brann, demonter ikke skruer eller avdekninger. Apparatets innside er ikke forbruker-anvendelig.

**De illustrasjoner som den här handledningen  
hänvisar till visas på fram- och  
baksidans omslagsflapp.**



	Sida
Inledning.....	72
Installation .....	72
Ljud	
Läge	
Skyddshölje	
Video-utgång	
Objektiv	
Kabel	
Underhållstips .....	79

## Inledning

Din nya CCD kamera är speciellt konstruerad för användning med en särskild systemmonitor för observation. Den har en känslig mikrofon och registrerar alltså både bild och ljud till monitorn.

## Installation

### Varning:

När en kamera eller ett tillbehör kopplas till eller från bör monitorn alltid kopplas från elnätet.

Att bara trycka på **stand-by**-knappen räcker inte.



När man kopplat till elnätet avkänns alla kameralinjer. Monitorn gör det för att registrera kameranställningen för systemet och för att kontrollera om det gjorts några ändringar.

## Ljud

Om det behövs kan mikrofonen som är inbyggd i kameran kopplas från (ill. A-13). Om en snabbtelefon-box innefattas i kameralinjen kan ljud från kamera och snabbtelefon-box återges genom monitorn.

## Läge

Man måste först bestämma sig var kameran skall installeras. Bästa resultat erhålls om kameran riktas något nedåt och inte mot en ljuskälla med strålar.

- Håll kameran i handen på det ställe där Du vill installera den och kontrollera på monitorn om kameran verkligen täcker det område på platsen som avses.
- Montera fästet i taket, på väggen eller på annan jämn och stadig yta med de skruvar och pluggar som levererades med.
- Dra åt låsningsskruven (ill. A-3) för sammanfogningen mellan kula och sockel.
- Sätt fast kameran i fästet med en skruv genom monteringshålet på baksidan eller nedtill på kameran (ill. A-1) i dess gängade del (ill A-2).
- Lossna på åtdragningen mellan kula och sockel (ill A-3) och om det behövs skruven (ill. A-4) på monteringsfästet och rikta kameran precis på objektet eller området som Du vill ha i bild.
- Låsningsskruv och fastsättningskruv kan nu dras åt igen när kameran fått sitt riktiga läge.

Kommentar: Kameran kan också monteras på ett vanligt kamerastativ försett med en 1/4" 20 UNC gängning.

## Skyddshölje

För användning utomhus använder man ett skyddshölje (ill A-10) (tillval) som skyddar kameran mot regn och snö.

## Video-utgång

Koppla systemkabeln till kameran (ill A-12).

## Objektiv

Varning: Rör inte vid glaset till objektivet. Det skulle kunna skada den känsliga beläggningen på ytan. Om objektivet behöver rengöras använder man en särskild rengöringsduk för objektiv. Den finns i varje välsorterad fotoaffär.

**Fokusräckvidd:** Kameran levereras med CS-fattning för objektiv som har en manuell fokusinställning. Det gör det möjligt att man hittar den bästa bildskärpan för föremål mellan 0,3 m och oändligt genom att vrida på ringen framtill med texten **FAR NEAR**. Man bör tänka på att högsta **FAR**-läge inte alltid ger bästa bildskärpa för ett föremål mycket långt borta.

Att använda ett annat objektiv: Kamerans CS-fattning gör det möjligt för Dig att använda ett annat objektiv ur det stora urval som finns för både C- och CS-fattning för objektiv med fixerad bländare eller med manuell inställning av bländarmekanismen. Om man väljer en C-fattning bör man använda en C/CS-adapterring. En automatisk bländarkontakt (ill. A-11) på kamerans baksida gör det möjligt att välja ett passivt, automatiskt bländarobjektiv (eller DA-styrning).

Varning:

Baksidan på CS-fattningen till objektivet (ill. A-14) får inte sticka ut mer än 6 mm utanför kragen till CS-fattningen (11 mm för ett C-infattat objektiv) annars kan objektivet komma i kontakt med filterglaset på kameran.

Du kanske vill använda ett objektiv med annan vinkel och alltså en annan fokuserings-längd än för det objektiv som levererats med kameran. Följande diagram hjälper Dig att välja den fokuslängd som krävs för att täcka det objekt eller det område som Du vill bevaka och det visar vidden på den scen som syns på skärmen med objektiv med



annan fokuslängd vid ett givet avstånd (kamera till objekt). Man kan utvidga diagrammets omfattning genom att helt enkelt multiplicera värdena för båda axlarna med "X".

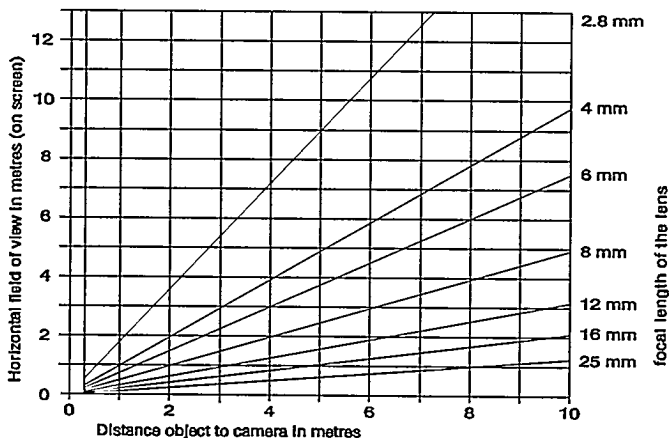

#### Exempel:

Om avståndet från kameran till objektet är 21m, multiplicerar man summan för avståndet från kamera till objekt på 7m med 3. Sedan multiplicerar man också scenens vidd, återgiven på monitorns skärm, med 3.

Valet av objektiv kan likaså ha inflytande på Din kameran känslighet. Studera tabellen nedan för att se vilken typ av objektiv som krävs för vissa ändamål.

F-värde för objektiv	Känslighet (lux)
1.2	1
1.4	1.25
1.6	1.6
1.8	2
2.0	2.5
2.8	5

Den givna känsligheten gäller för en vanlig objektivöverföring på 80% och en scenreflexion på 75%. Om man använder ett automatiskt bländarobjektiv blir den maximala belysningsnivån långt över 100 000 lux (direkt solsken). Objektivets bländaröppning kommer automatiskt att stängas vid användning under mycket ljusa förhållanden.

**Automatiska bländarobjektiv:**

Obs. När kameran används utomhus under längre perioder (mycket ljusa förhållanden) rekommenderas användning av automatiska bländarobjektiv.

Bländaröppningen för ett passivt, automatiskt bländarobjektiv är DA-styrt genom en 4-polig automatisk bländarkontakt på kamerans baksida (ill. A-11).

Stiftförbindelserna till den automatiska bländarens kontakt är:

- stift 1 = kontrollspole -
- stift 2 = kontrollspole +
- stift 3 = drivspole +
- stift 4 = drivspole -

Kabeln till det automatiska bländarobjektivet bör försees med en 4-polig kontakt så att det stämmer. De kontakter till objektivkabeln som rekommenderas är:

Chuomusen typ E4-191J-100 eller E4-151J.

**Förändring av objektiv:** Tag bort det gamla objektivet genom att vrida på det motsols. Medan man skruvar loss objektivet bör man inte lösgöra låsningsringen till bakfokusoptiken (ill. A-9) annars får man kanske ställa in den på nytt.

Skruva på det nya objektivet medurs på kameran. Om det är en C-fattning behövs först en 5 mm avståndsbricka (C/CS-adapterring). När det automatiska bländarobjektivet är monterat kopplar man objektivkabeln till den automatiska bländarens kontakt på kamerans baksida (ill. A-11).

Rikta kameran mot det objekt som skall bevakas och ställ in fokus på objektivet för hand (om det finns) för den bästa bildskärpan.

#### **Varning:**

CCD-sensoren i kameran är känslig för damm. Om man tar bort objektivet från kameran bör man alltid rikta denna nedåt för att få minsta möjliga dammanhopning. Rör aldrig vid sensoren och/eller använd aldrig rengöringsmaterial annat än ren och torr luft för att blåsa bort partiklar från ytan på sensoren.

Om man använder ett manuellt-bländar-objektiv bör man i princip ställa in det på dess största bländaröppning. Man kanske får minska objektivets bländaröppning några steg när kameran används i en omgivning med stor ljusintensitet eller när det krävs ett ökat djup i fältet. Denna mindre objektivöppning har inflytande på kamerans känslighet (se tidigare nämnd tabell).

De flesta fattningar för automatiska bländarobjektiv kan vridas så att man kan ställa in objektivet i önskat läge utan att förlora skärpa.

**Inställning av bakfokusoptik:** Inställning av kamerans bakfokusoptik behövs om man lossat på dess låsningsring eller om ett visst objektiv ger en oskarp bild.

- Ställ in objektivets fokusring för hand (om den finns) (ill. A-6) till läget FAR eller till oändligt.
- Ställ in bländar-öppningen (om den finns) till dess största öppning.

- Vänd kameran mot ett objekt på minst 15 m avstånd.
- Lossa på ringen till bakfokusoptiken (ill. A-9) genom att vrida på den moturs.
- Vrid på objektivet, inklusive CS-fattningsringen (ill. A-8) tills videobilden i monitorn blir skarp.
- Håll objektivet på plats och dra åt bakfokusoptikens låsningsring genom att vrida på den medurs.

Obs.:

Vid användning av ett automatiskt bländarobjektiv:

- Inställningen av bakfokusoptiken blir den riktigaste med bländaren inställd på sin största bländaröppning. Därför är det tillrådligt att göra denna inställning inomhus under normala (läs-)förhållanden utan strålände ljuskällor placerade inom kamerafältet. Om detta inte är möjligt kan man också använda något slag av Neutral Density-filter för att minska belysningsnivån för kameran.
- Objektivkabeln till det automatiska bländarobjektivet förhindrar att objektivet vrids mer än 360°. Om det behövs kan man koppla ifrån bländarkabeln, vrida på objektivet 360°, koppla till bländarkabeln igen och fortsätta med inställningen av bakfokusoptiken.

## Kabel

Ett 4-trådigt kabelsystem (se specifikationer) levereras med som standard.

För att få bästa bild- och ljudkvalité bör man använda som standard en 'snodd' (telefon) ledning. Det finns en utbredd skala av stickkontakter och redskap inom hobby- och yrkes-branschen för att förlänga kabeln. Se alltid till att kopplingarna motsvarar illustration B.

Kommentar: Använda systemkablar och kontakter liknar dem som används till telefoner men som kanske ändå inte kan ge signalförbindelse.

Det maximala avstånd som kan överbryggas (förutom en adapter för kabelförlängning) mellan monitor och kameror uppgår till 200 m (150 m för färg).

---

## Underhållstips

---

**Rengöring:** Man kan rengöra systemmonitorn med en fuktig, dammfri duk eller med ett fuktat sämskskinn.

När objektivet rengörs, behövs en särskild duk för objektiv. Använd **INTE** rengöringsvätskor som baseras på alkohol, denaturerad sprit, ammoniak el. likn.

Undvik direkt kontakt med vatten.



## Technical specification

### CCD CAMERA

### VCM8175/00T (VCM8176/00T)

Pick-up device	1/3" (Solid state CCD)
No. of picture elements (H) x (V)	512 x 582 (CCIR) / 512 x 492 (EIA)
Horizontal resolution	> 330 TVL
Light sensitivity	3.5 ~ 30000 lux
Spectral sensitivity range	400 ~ 1000 nm
Signal to noise ratio	> 48 dB
White balance	Auto TTL, 2500 ~ 6500° K
Output A/V	RJ 11 E modular "teleph." socket
Built-in microphone	electret
Lens type	CS-mount
Lens viewing angle	59° H x 46° V (31°H x 23°V)
focal length	4 mm (8 mm)
relative aperture	F 1.2
focus range	1 ~ ∞ m
Power supply	9.6 ~ 27 V DC (via system cable)
Power consumption	2.5 W (at 24 Vdc and excl. auto-iris lens)
System cable	4-wire twisted pair "telephone" cable
Tripod socket	1/4" B.S.W.
Dimensions (WxHxD)	70 x 72.5 x 92 mm (incl. lens)
Weight	255 gr (incl. lens)
Ambient conditions	Ammonia resistant
temperature (Operating/Storage)	-20 ~ +55° C / -25 ~ +70° C
humidity (Operating/Storage)	20% ~ 90% RH / 99% RH

### PROTECTIVE CAMERA HOUSING VCM1152

Dimensions (W x H x D)	108 x 119 x 161 mm
Weight	350 gr

Specifications may be changed without notice.







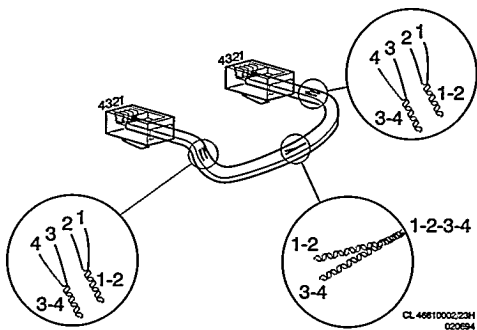

**Figure B**





## Free Manuals Download Website

<http://myh66.com>

<http://usermanuals.us>

<http://www.somanuals.com>

<http://www.4manuals.cc>

<http://www.manual-lib.com>

<http://www.404manual.com>

<http://www.luxmanual.com>

<http://aubethermostatmanual.com>

Golf course search by state

<http://golfingnear.com>

Email search by domain

<http://emailbydomain.com>

Auto manuals search

<http://auto.somanuals.com>

TV manuals search

<http://tv.somanuals.com>