

## Digital surround sound receiver



*MX-955*

*FR-965*

*MX-965*

*FR-968*

*MX-966*

*FR-975*

*MX-990D*



**Toll Free Help Line**

Ligne d'assistance en service libre  
Línea de ayuda telefónica sin cargo

**800-531-0039**



*Let's make things better.*



**PHILIPS**

# Return your Warranty Registration card today to ensure you receive all the benefits you're entitled to.

• Once your Philips purchase is registered, you're eligible to receive all the privileges of owning a Philips product.

• So complete and return the Warranty Registration Card enclosed with your purchase at once. And take advantage of these important benefits.

## Warranty Verification

Registering your product within 10 days confirms your right to maximum protection under the terms and conditions of your Philips warranty.

## Owner Confirmation

Your completed Warranty Registration Card serves as verification of ownership in the event of product theft or loss.

## Model Registration

Returning your Warranty Registration Card right away guarantees you'll receive all the information and special offers which you qualify for as the owner of your model.

# PHILIPS

**Congratulations on your purchase, and welcome to the "family!"**

Dear Philips product owner:

Thank you for your confidence in Philips. You've selected one of the best-built, best-backed products available today. And we'll do everything in our power to keep you happy with your purchase for many years to come.

As a member of the Philips "family," you're entitled to protection by one of the most comprehensive warranties and outstanding service networks in the industry.

What's more, your purchase guarantees you'll receive all the information and special offers for which you qualify, plus easy access to accessories from our convenient home shopping network.

And most importantly you can count on our uncompromising commitment to your total satisfaction.

All of this is our way of saying welcome—and thanks for investing in a Philips product.

Sincerely,



Robert Minkhorst  
President and Chief Executive Officer

**P.S. Remember, to get the most from your Philips product, you must return your Warranty Registration Card within 10 days. So please mail it to us right now!**



Know these *safety* symbols

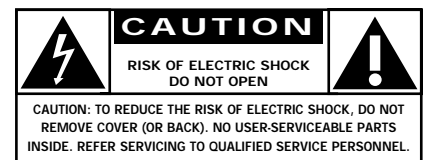

**t** This "bolt of lightning" indicates uninsulated material within your unit may cause an electrical shock. For the safety of everyone in your household, please do not remove product covering.

**S** The "exclamation point" calls attention to features for which you should read the enclosed literature closely to prevent operating and maintenance problems.

**WARNING:** TO PREVENT FIRE OR SHOCK HAZARD, DO NOT EXPOSE THIS EQUIPMENT TO RAIN OR MOISTURE.

**CAUTION:** To prevent electric shock, match wide blade of plug to wide slot, and fully insert.

### For Customer Use

Enter below the Serial No. which is located on the rear of the cabinet. Retain this information for future reference.

Model No. \_\_\_\_\_

Serial No. \_\_\_\_\_

English .....2

English

Français.....30

Français

Español .....57

Español

### Canada

**English:** This digital apparatus does not exceed the Class B limits for radio noise emissions from digital apparatus as set out in the Radio Interference Regulations of the Canadian Department of Communications.

**Français :** Cet appareil numérique n'émet pas de bruits radioélectriques dépassant les limites applicables aux appareils numériques de Classe B prescrites dans le Règlement sur le Brouillage Radioélectrique édicté par le Ministère des Communications du Canada.

# IMPORTANT SAFETY INSTRUCTIONS – Read before operating equipment

This product was designed and manufactured to meet strict quality and safety standards. There are, however, some installation and operation precautions which you should be particularly aware of.

- 1. Read these instructions** – All the safety and operating instructions should be read before the appliance is operated.
- 2. Keep these instructions** – The safety and operating instructions should be retained for future reference.
- 3. Heed all warnings** – All warnings on the appliance and in the operating instructions should be adhered to.
- 4. Follow all instructions** – All operating and use instructions should be followed.
- 5. Do not use this apparatus near water** – for example, near a bathtub, washbowl, kitchen sink, laundry tub, in a wet basement or near a swimming pool, etc.
- 6. Clean only with a damp cloth.** The appliance should be cleaned only as recommended by the manufacturer.
- 7. Install in accordance with the manufacturers instructions. Do not block any of the ventilation openings.** For example, the appliance should not be situated on a bed, sofa, rug, or similar surface or placed in a built-in installation, such as a bookcase or cabinet that may impede the flow of air through the ventilation openings.
- 8. Do not install near any heat sources** such as radiators, heat registers, stoves, or other apparatus (including amplifiers) that produce heat.

- 9. Do not defeat the safety purpose** of the polarized or grounding-type plug. A polarized plug has two blades with one wider than the other. A grounding type plug has two blades and a third grounding prong. The wide blade or the third prong are provided for your safety. When the provided plug does not fit into your outlet, consult an electrician for replacement of the obsolete outlet.

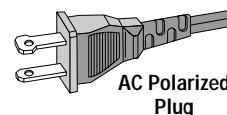

- 10. Protect the power cord** from being walked on or pinched particularly at plugs, convenience receptacles, and the point where they exit from the apparatus.
- 11. Only use attachments/accessories** specified by the manufacturer.
- 12. Use only with a cart,** stand, tripod, bracket, or table specified by the manufacturer, or sold with the apparatus. When a cart is used, use caution when moving the cart/apparatus combination to avoid injury from tip-over. 
- 13. Unplug this apparatus** during lightning storms or when unused for long periods of time.
- 14. Refer all servicing** to qualified service personnel. Servicing is required when the apparatus has been damaged in any way, such as power-supply cord or plug is damaged, liquid has been spilled or objects have fallen into the apparatus, the apparatus has been exposed to rain or moisture, does not operate normally, or has been dropped.
- 15. Battery usage CAUTION** – To prevent battery leakage which may result in bodily injury or damage to the unit:
  - Install **all** batteries correctly, + and - as marked on the unit.
  - Do not mix batteries (**old** and **new** or **carbon** and **alkaline**, etc.).
  - Remove batteries when the unit is not used for a long time.

EL 6475-E001: 00/8

<b>Safety instructions</b>	
Safety instructions .....	2 & 4
<b>General information</b>	
Scope of supply .....	5
Setup .....	5
Environmental information .....	5
Trademark acknowledgement .....	5
<b>Controls</b> .....	6
<b>Remote control</b>	
Remote control use .....	7
Remote control buttons .....	8
Programming the universal remote control .....	9
<b>Connectors</b> .....	10
<b>Connections</b>	
Analog audio connections .....	11
Digital audio connections .....	11
System control bus, CINEMA LINK .....	12
Video connections .....	12
Power .....	13
Speaker connections .....	13
TV as the center speaker .....	13
Antenna connections .....	13
FRONT AV / GAME cap (FR 975 only) .....	13
<b>System setup</b>	
Positioning the speakers .....	14
Receiver adjustment .....	14
Speaker setup and testing .....	15
Power handling .....	15
Headphones .....	15
Maintenance .....	15
<b>Subwoofer (supplied with MX packages only)</b>	
Subwoofer setup .....	16
Connections .....	16
Switching the subwoofer on .....	16
Switching the subwoofer to standby mode .....	16
Volume adjustment .....	16
Phase selector .....	16
<b>Display</b> .....	17
<b>Menus</b>	
Receiver menu .....	18–19
TV menu .....	19
<b>Source selection</b>	
SOURCE SELECTOR .....	20
6 CHANNEL / DVD INPUT selection .....	20
Reassigning a source selection .....	20
Using one source selection for two or more appliances .....	20
About 6 CHANNEL / DVD INPUT .....	20
<b>Playback, recording</b>	
Playing a source .....	21
Adjusting the sound .....	21
Recording from a source .....	21
Recording from the digital output .....	21
<b>Surround sound</b>	
About surround sound .....	22
Switching surround sound .....	22
Surround sound settings .....	23
<b>Tuner</b>	
Tuning to radio stations .....	24
Switching FM sensitivity .....	24
Storing radio stations .....	24
Tuning to stored radio stations .....	25
Resorting stored radio stations .....	25
Naming radio stations .....	25
Clearing station names .....	25
<b>Technical data</b>	
Receiver .....	26
Speakers (supplied with MX packages only) .....	27
<b>Troubleshooting</b>	
Warning .....	28
Troubleshooting .....	28
<b>Limited warranty</b>	
Limited warranty .....	29

## Scope of supply

This receiver is supplied including:

- an universal remote control
- 2 batteries for the remote control, size AA
- a coaxial cable for audio connection with a DVD player
- a coaxial cable for video connection with a DVD player or a TV set.
- a loop antenna
- a wire antenna
- 5 loudspeakers including 5 speaker cables (MX packages only)
- a subwoofer including a connection cable and a power cable (MX packages only)
- a quick installation card (MX packages only)
- this instruction booklet

## Setup

***If you have stacked the components of your system, the receiver must be on top. Place the receiver on a flat, hard, stable surface. Do not cover any vents and leave 50 cm (20 inches) above and 10 cm (4 inches) to the left and right of the receiver clear for ventilation.***

For good reception the loop antenna should not be placed on top of or beneath VCRs, CD recorders, DVD players, TVs and other radiation sources.

## Environmental information

All redundant packing material has been omitted. We have tried to make the packaging easy to separate into three mono materials: cardboard (box), polystyrene foam (buffer) and polyethylene (bags, protective foam sheet).

Your set consists of materials which can be recycled if disassembled by a specialized company. Please observe the local regulations regarding the disposal of packing materials, dead batteries and old equipment.

*As an ENERGY STAR® partner, Philips has determined that this product meets the ENERGY STAR® guidelines for energy efficiency.*



## Trademark acknowledgement

Manufactured under license from Dolby Laboratories. "DOLBY", "DOLBY DIGITAL", "PRO LOGIC" and the double-D symbol  are trademarks of Dolby Laboratories. Confidential unpublished works. © 1992–1997 Dolby Laboratories. All rights reserved.

"DTS" and "DTS Digital Surround" are trademarks of Digital Theater Systems, Inc. Copyright 1996 Theater Systems, Inc. All Rights Reserved.

# CONTROLS

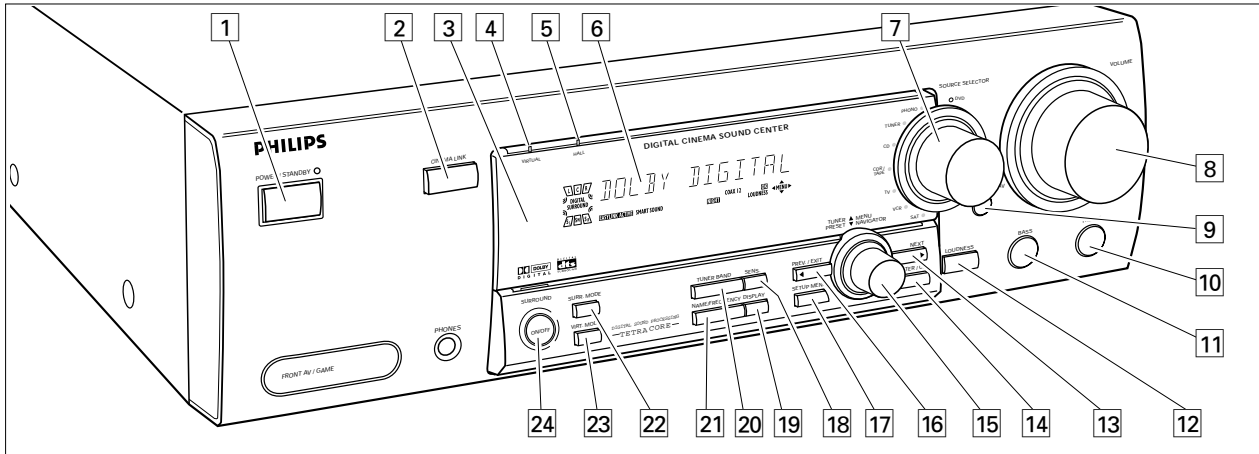

- 1 POWER / STANDBY** .....Switches the receiver on and off.
- 2 CINEMA LINK** .....Switches on and off the system control bus between the receiver and the TV.
- 3** .....Sensor for the infrared remote control.
- 4 3D SURROUND** .....Control light for virtual 3D surround (FR 965, FR 968).  
**VIRTUAL**.....Control light for virtual surround (FR 975).
- 5 HALL** .....Control light for HALL.
- 6** .....Display
- 7 SOURCE SELECTOR** .....Selects the different audio and video connectors.
- 8 VOLUME**.....Increases and decreases the volume level.
- 9 FRONT AV** .....Selects the FRONT AV / GAME input (FR 975).
- 10 TREBLE**.....Adjusts the treble when used in combination with VOLUME.
- 11 BASS** .....Adjusts the bass when used in combination with VOLUME.
- 12 LOUDNESS** .....Switches LOUDNESS on and off.
- 13 NEXT ►** .....TUNER: searches radio stations. MENU: switches to the next menu level.
- 14 ENTER / OK**.....Confirms selected menu values.
- 15 TUNER PRESET ◄ MENU NAVIGATOR**  
TUNER: switches to the next and previous stored radio station.  
MENU: moves upwards and downwards.
- 16 ◄ PREV. / EXIT** TUNER: searches radio stations. MENU: switches to the previous menu level.
- 17 SETUP MENU** .....Switches the menu on and off.
- 18 SENS.** .....Switches between low and high tuner sensitivity.
- 19 DISPLAY**.....Switches the brightness of the display.
- 20 TUNER BAND** .....Switches the wavebands of the tuner.
- 21 NAME/FREQUENCY** .....Switches between name and frequency display.
- 22 SURR. MODE**.....Switches through the different speaker configurations.
- 23 3D SURROUND** .....Switches virtual 3D surround on and off (FR 965, FR 968).  
**VIRT. MODE**.....Scrolls through the different virtual surround sound modes (FR 975).
- 24 SURROUND ON/OFF** .....Switches between the last selected surround mode and stereo.

# REMOTE CONTROL

English

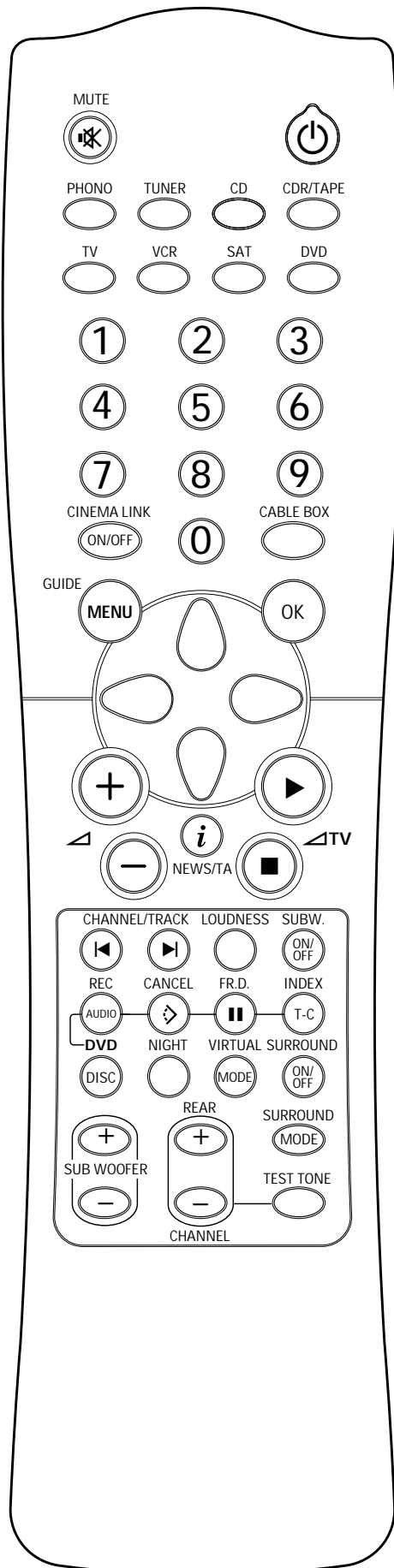

FR 975

## Remote control use

Open the battery compartment of the remote control and insert 2 alkaline batteries, type **AA** (R06, UM-3).

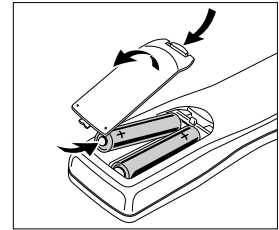

Remove batteries if they are dead or if the remote control will not be used for a long time.

**Batteries contain chemical substances, so they should be disposed of properly.**

The buttons on the remote control work the same way as the corresponding ones on the receiver.

### Important!

You have to press a source button for longer than 1 second to switch the sound source on the receiver. Pressing a source button for less than 1 second will only switch the remote control to use the commands for the selected product.

The remote control remains tuned to the selected source until another source button on the remote control is pressed. This enables you to operate additional sources (i. e. winding a tape) without changing the source on the receiver.

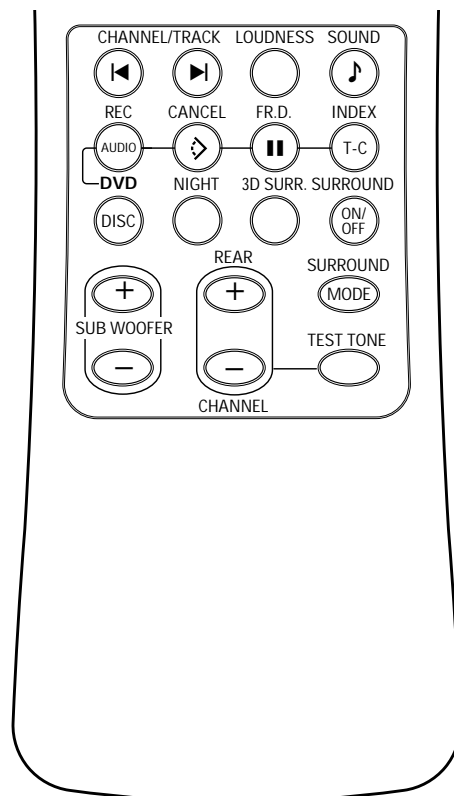

FR 965, FR 968

# REMOTE CONTROL

## Remote control buttons

- MUTE** .....Mutes the sound of the receiver in all modes, except TV.  
Mutes the sound of your Philips TV set if your remote control is in TV mode.
- Power** .....Switches the source selected on your remote control (e.g. VCR, TV) to standby. When pressed longer than 2 seconds, the receiver switches to standby.
- PHONO, TUNER, CD, CDR/TAPE, TV, VCR, SAT, DVD.....Switches the remote control to the commands of the different products. Selects the sources if pressed longer than 1 second. SAT only works with *digital* satellite receivers.
- 1-0.....Keys in numbers for tracks, stations or frequencies. Numbers consisting of two figures must be keyed in within 2 seconds.
- CINEMA LINK ON/OFF...Switches the system connection between the receiver and the TV on and off.
- CABLE BOX .....(USA only) Switches the remote control to the cable box codes.
- MENU GUIDE** .....TUNER: Switches the receiver menu on and off.  
DVD, TV: Switches the DVD/TV menu on and off.
- OK .....Confirms menu options.
- Arrow buttons .....TUNER: Moves in the menus. Right/left arrows are tuning up/down. CD, CDR: Left/right arrows are searching backwards/forwards, up/down arrows are selecting the next/previous track.
- + / -** .....Increases the receiver volume.
- / +** .....Decreases the receiver volume.
- i NEWS/TA**.....TUNER: Without function.  
TV: Switches teletext on and off.  
SAT: Switches the information text on and off.
- ▶ / ◀ TV** .....Increases the TV volume.  
CD, CDR, VCR, DVD: Starts playback.
- / ◀ TV** .....Decreases the TV volume.  
CD, CDR, VCR, DVD: Stops playback.
- ◀ CHANNEL/TRACK** ...Selects the previous preset tuner station.  
VCR: Rewinds the tape.  
CD, CDR, DVD: Selects the previous track.  
TV: Selects the previous channel.
- ▶ CHANNEL/TRACK** ...Selects the next preset tuner station.  
VCR: Fast forwards the tape.  
CD, CDR, DVD: Selects the next track.  
TV: Selects the next channel.
- LOUDNESS .....Switches LOUDNESS on and off.
- ♪ SOUND**.....Scrolls through the different smart sounds (FR 965, FR 968 only).
- SUBW. ON/OFF .....Switches the subwoofer on and off (FR 975 only).
- REC, DVD AUDIO.....CDR, VCR: Starts recording.  
DVD: Switches audio tracks.
- CANCEL, DVD ↻ .....CD, CDR, SAT, VCR: Clears a program, cancels selections.  
DVD: Switches the view angle.
- FR.D., DVD ■■ .....TUNER: Switches to FREQUENCY DIRECT.  
CD, CDR, VCR, DVD: Pauses playback.
- INDEX, DVD T-C.....VCR: Switches the index search on and off.  
SAT: Switches the themes on and off.  
DVD: Switches between title and chapter.
- DISC.....CD-, CDR-, DVD-Changers: Switches to the next disc.
- NIGHT .....Switches NIGHT MODE on and off.
- 3D SURR. ....Switches virtual 3D surround on and off (FR 965, FR 968).
- VIRTUAL MODE .....Scrolls through the different virtual surround sound modes (FR 975 only).
- SURROUND ON/OFF ....Switches SURROUND SOUND on and off.
- + / - SUBWOOFER**...Increases/decreases the subwoofer volume.
- + / - REAR** .....Increases/decreases the volume of the rear speakers. While test tone is on, the volume of the speakers you are hearing can be increased/decreased with these buttons.
- SURROUND MODE.....Scrolls through the different surround modes.
- TEST TONE .....Switches the test tone on and off. While test tone is on, the volume of the speakers you are hearing can be increased/decreased with **+ / - REAR**.



## Programming the universal remote control

You can identify the universal remote control by the inscription **Multibrand/Universal**.

The universal remote control must be programmed to use the codes for your appliances of different brands. This is done by keying in a 4-digit code or by scanning the codes until the correct one is found. We recommend to using the 4-digit code. This method is faster and more reliable. The code scanning method should be used only if you cannot find the code for one of your appliances. The codes are listed at the end of this book.

### **Important!**



*Use the remote control buttons for programming, not the buttons of the receiver or other appliances.*

### Programming with the 4-digit code

- 1 Keep the source button for the appliance which should be controlled and  pressed for 3 seconds.
- 2 Key in the 4-digit code for the appliance (codetable at the end of the booklet).

*Notes: – If more than 4 digits are entered, the remote control will recognize only the ones keyed in first.  
 – If you do not key in a code within 30 seconds the remote control will switch off the programming function without changing the code.  
 – To program a new appliance, simply overwrite the old code by entering a new one.*

### Scanning the codetable

- 1 Switch on the appliance which should be controlled.
  - 2 Keep the source button for the appliance which should be controlled and  pressed for 3 seconds.
  - 3 Press and release  again.
    - The remote control sends the codes for channel up or standby (depending on the selected source) for one brand after the other.
  - 4 As soon as the appliance reacts – switches to the next channel or to standby – press  to confirm the code.
    - The identified code will be used.
- If the set does not react within 2 minutes, the code for this appliance is not stored in the remote control. The code of the remote control will remain unchanged.

*Note: When taking out the batteries of the remote control for more than 1 minute the codes must be reprogrammed.*

Once you have found and tested the codes for your various appliances, you may want to write them down here.

PHONO .....
TUNER.....
CD .....
CDR/TAPE .....
TV .....
VCR .....
SAT .....
DVD .....
CABLE BOX .....

### Resetting the remote control

- 1 Keep one of the source buttons and  pressed for 3 seconds.
- 2 Key in the 3-digit code 981.
  - The remote control is now reset to all its original Philips codes.

# CONNECTORS

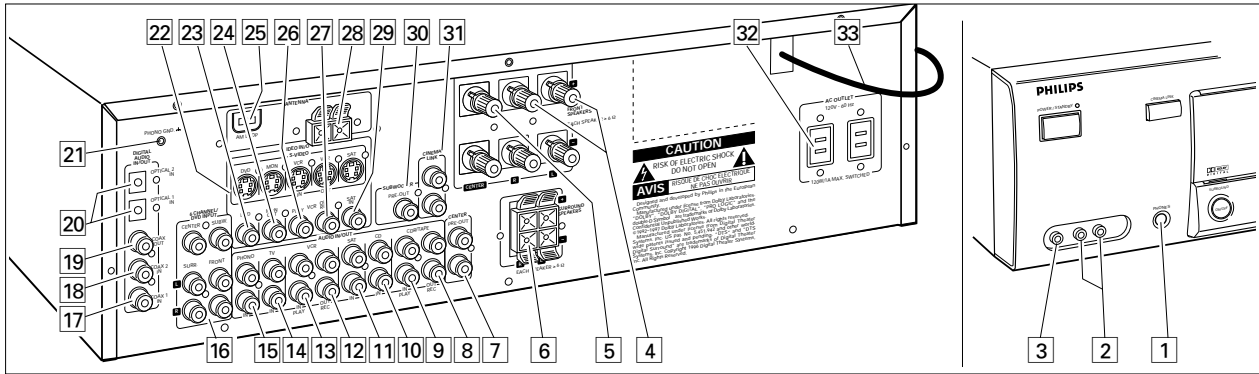

Connectors	Connectors name	Connect to:
6.3 mm headphone jack at the front.	<b>1 PHONES</b>	A headphone with a 6.3 mm plug.
Audio and video inputs at the front (FR 975 only).	<b>2 FRONT AV / GAME</b>	Left and right audio out jacks of appliances such as video cameras and game consoles.
FRONT SPEAKERS	<b>3 FRONT AV / GAME</b>	Video out jacks of appliances such as video cameras and game consoles.
SURROUND SPEAKERS	<b>4 R, L</b>	Right and left front speaker.
	<b>5 CENTER</b>	Center speaker.
	<b>6 R, L</b>	Right and left surround speaker.
AUDIO IN/OUT	<b>8 CDR/TAPE OUT</b>	Input of a CD recorder or a tape deck.
	<b>9 CDR/TAPE IN</b>	Output of a CD recorder or a tape deck.
	<b>10 CD IN</b>	Output of a CD player.
	<b>11 SAT IN</b>	Output of a satellite system.
	<b>12 VCR OUT</b>	Input of a video recorder.
	<b>13 VCR IN</b>	Output of a video recorder.
	<b>14 TV IN</b>	Output of a TV.
	<b>15 PHONO IN</b>	Output of a turntable with MM coil.
	<b>21 PHONO GND</b> 	Ground cable of a turntable.
	6 CHANNEL / DVD INPUT	<b>16 6 CHANNEL / DVD INPUT</b>
DIGITAL AUDIO IN/OUT	<b>17 COAX 1 IN</b>	Coaxial output of digital appliances (default input for source DVD). (FR 975 only)
	<b>17 COAX OUT</b>	Coaxial input of digital appliances such as CD recorders or MD recorders (FR 965, FR 968 only).
	<b>18 COAX 2 IN</b>	Coaxial output of digital appliances.
	<b>19 COAX OUT</b>	Coaxial input of digital appliances such as CD recorders or MD recorders (FR 975 only).
	<b>19 COAX 1 IN</b>	Coaxial output of digital appliances (FR 965, FR 968 only).
VIDEO IN/OUT	<b>20 OPTICAL IN</b>	Optical output of digital appliances such as DVD players, CD players, CD recorders or MD players (FR 965, FR 968 only).
	<b>20 OPTICAL 1 (2) IN</b>	Optical output of digital appliances such as DVD players, CD players, CD recorders or MD players (FR 975 only).
	<b>22 S-VIDEO</b>	S-Video inputs/outputs of video appliances for better video quality (FR 968, FR 975 only).
Antenna connectors	<b>23 DVD IN</b>	Output of a DVD player.
	<b>24 MON OUT</b>	Input of a monitor (e. g. the TV).
	<b>26 VCR IN</b>	Output of a video recorder.
	<b>27 VCR OUT</b>	Input of a video recorder (for recording).
	<b>29 SAT IN</b>	Output of a satellite system.
Pre-amplified outputs	<b>25 AM LOOP</b>	Frame antenna supplied.
	<b>28 FM 300 Ω</b>	Wire antenna supplied or exterior antenna.
System control bus	<b>7 CENTER PRE-OUT</b>	Input of a TV when it is used as the center speaker (only possible when the CINEMA LINK system bus is connected).
	<b>30 SUBWOOFER PRE-OUT</b>	Input of a powered subwoofer.
Power outlets (not on all versions)	<b>31 CINEMA LINK</b>	System control bus jacks of a Philips TV with CINEMA LINK.
Power cord	<b>32 AC OUTLET</b>	Supplies same voltage as mains. Up to 120 W/1A total permitted load.
	<b>33</b>	<b>After all other connections have been made</b> , connect the power cord to the wall outlet.

## Analog audio connections

There are analog and digital connectors available on some appliances. If possible use the digital connection; usually this will result in better sound quality. See "Reassigning a source selection" on how to use the digital connectors of the receiver.

Because of a different kind of output signal, the use of Dolby Digital Laserdisc requires an optional AC-3 RF demodulator.

DTS Digital Surround™ is a discrete 5.1-channel digital audio format available on CD, LD, and DVD software which

consequently cannot be decoded and played back inside most CD, LD, or DVD players. For this reason, when DTS-encoded software is played back through the analog outputs of the CD, LD, or DVD player, excessive noise will be exhibited. To avoid possible damage to the audio system, proper precautions should be taken by the customer if the analog outputs are connected directly to the receiver.

Only for FR975: To enjoy DTS Digital Surround™ playback, a DTS-compatible player has to be connected to one of the digital inputs of the receiver.

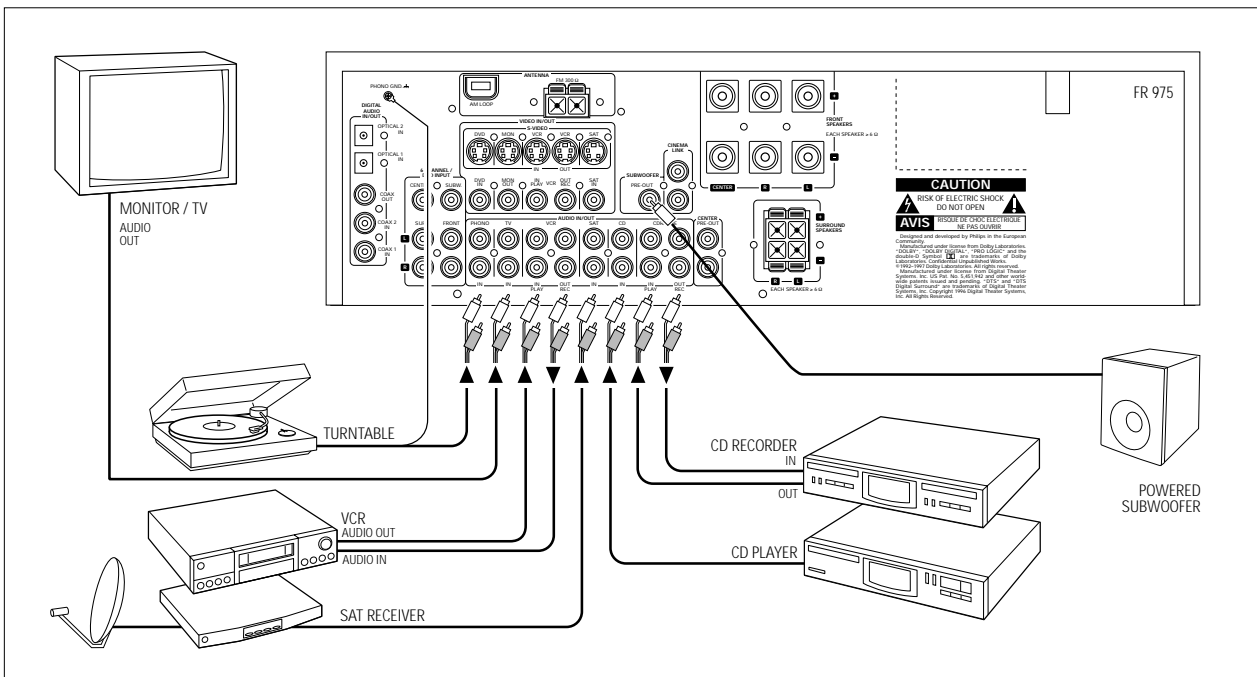

## Digital audio connections

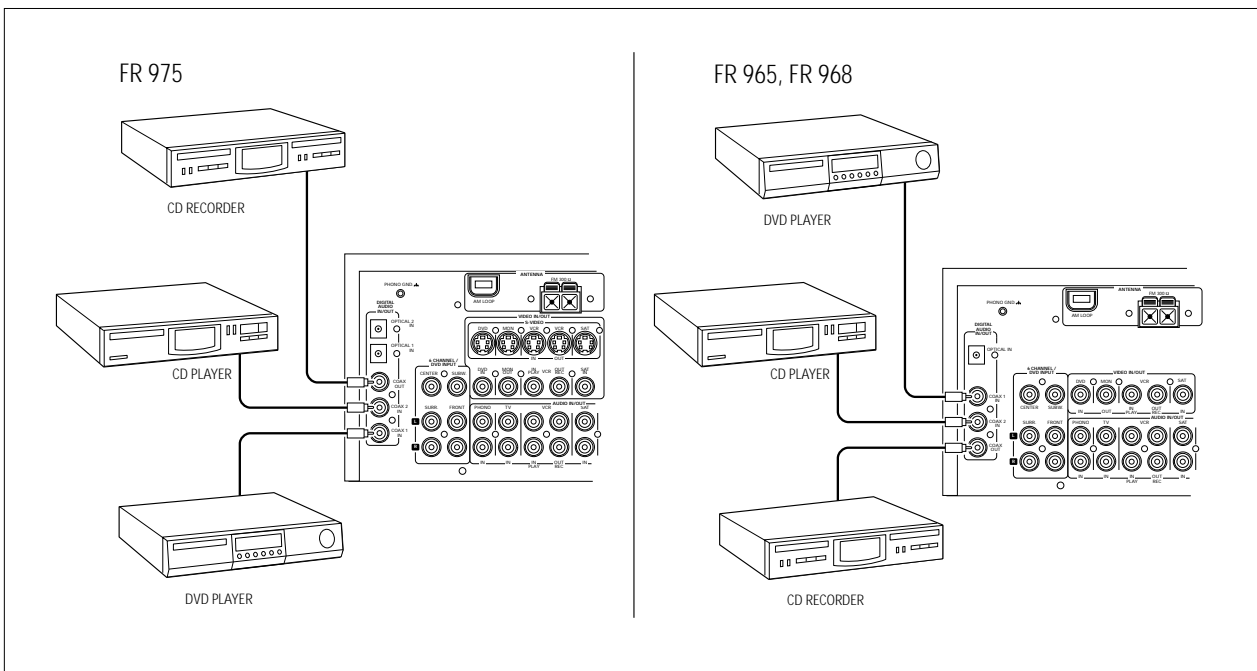

# CONNECTIONS

## System control bus, CINEMA LINK

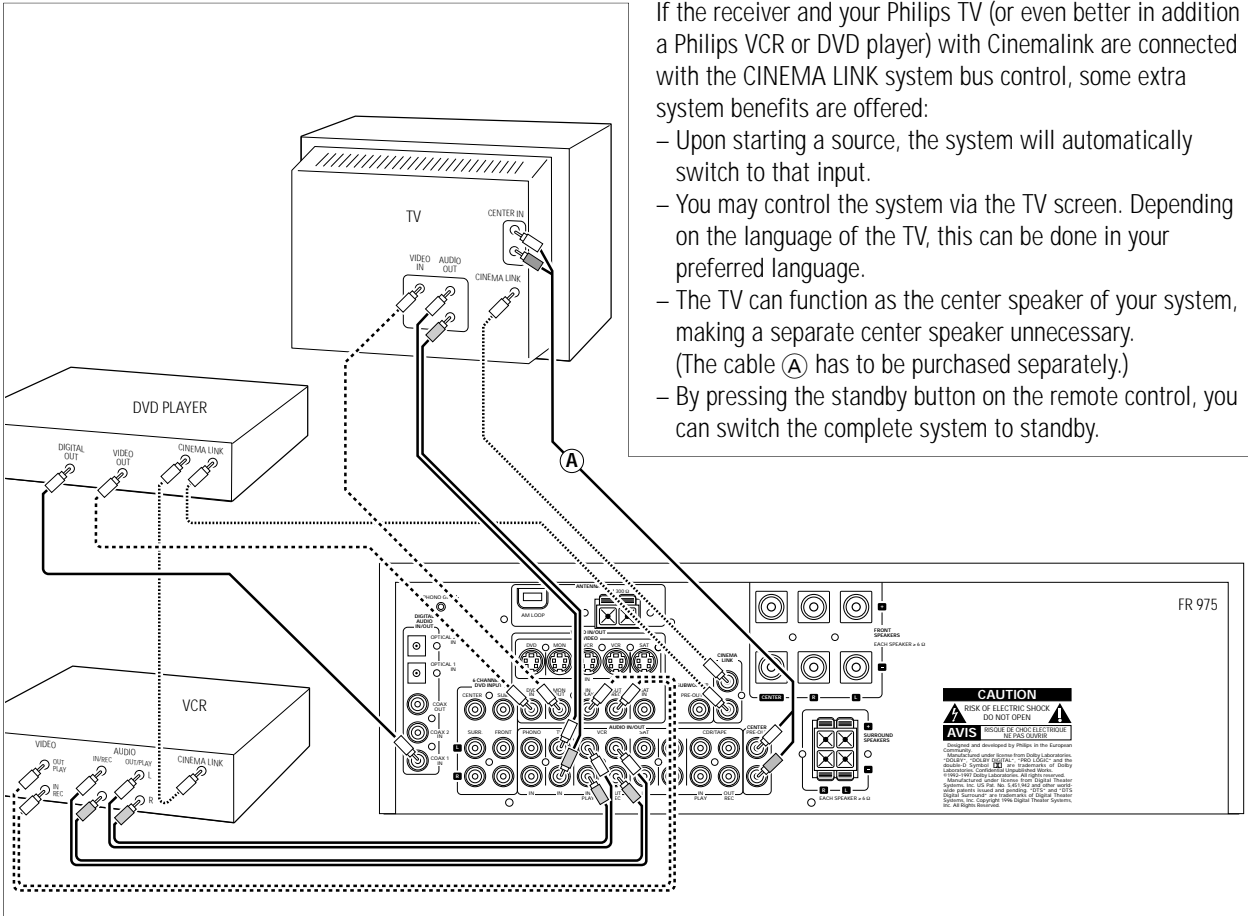

If the receiver and your Philips TV (or even better in addition a Philips VCR or DVD player) with Cinemalink are connected with the CINEMA LINK system bus control, some extra system benefits are offered:

- Upon starting a source, the system will automatically switch to that input.
- You may control the system via the TV screen. Depending on the language of the TV, this can be done in your preferred language.
- The TV can function as the center speaker of your system, making a separate center speaker unnecessary. (The cable (A) has to be purchased separately.)
- By pressing the standby button on the remote control, you can switch the complete system to standby.

## Video connections

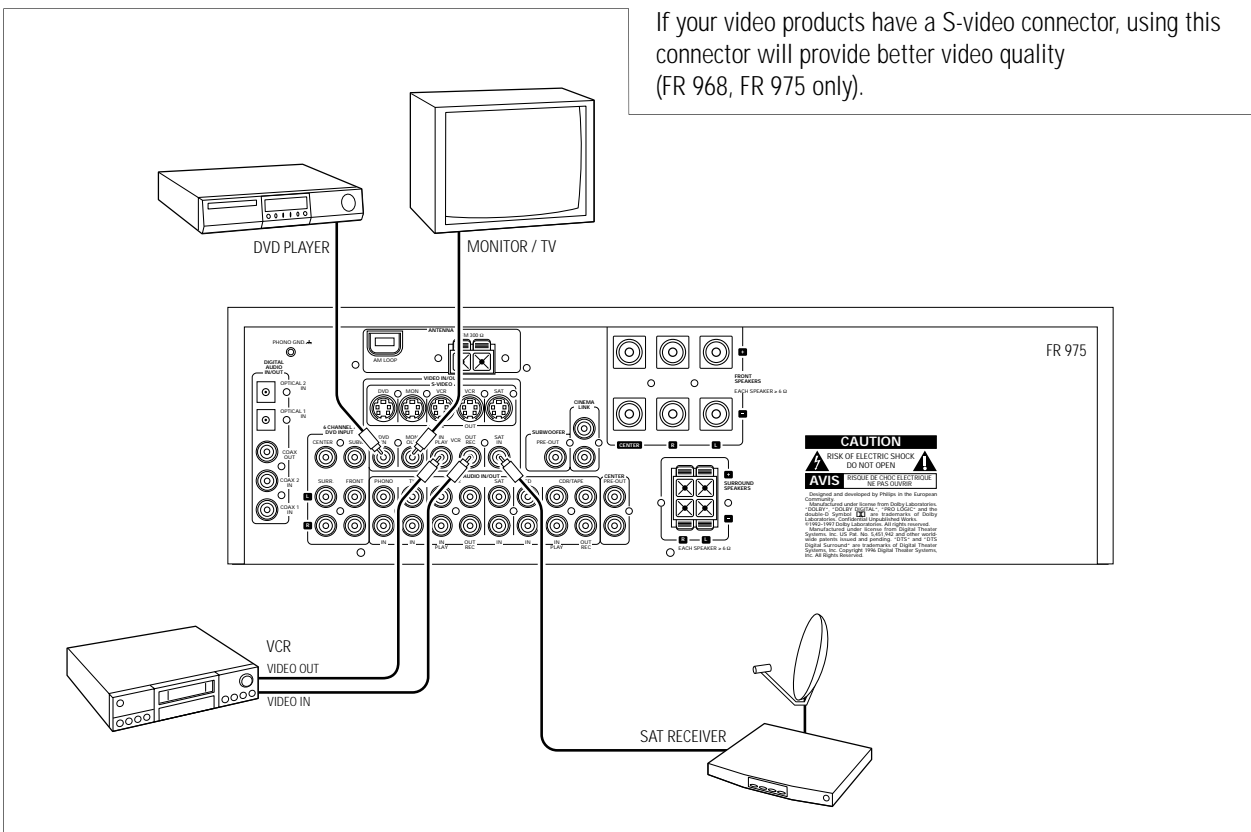

If your video products have a S-video connector, using this connector will provide better video quality (FR 968, FR 975 only).

## Power

*The type plate is located on the rear of the receiver.*

- 1 Check whether the power voltage as shown on the type plate corresponds to your local power voltage. If it does not, consult your dealer or service organization.
- 2 Connect the power cord to the power outlet.

To disconnect the unit from the power completely, remove the power plug from the power outlet.

## Speaker connections

Some of the speaker connections on the receiver are screw connectors and some are click-fit connectors. Use them as shown below.

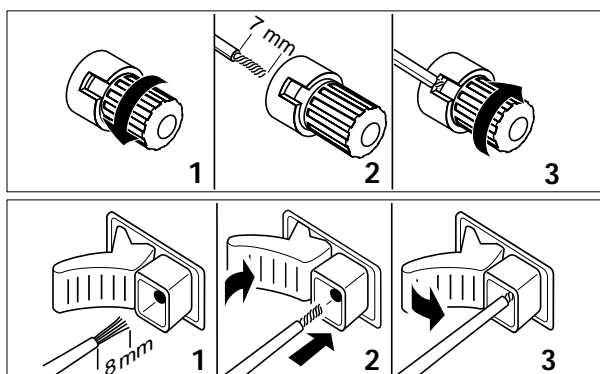

- 1 Always connect the colored (or marked) wire to the colored terminal and the black (or unmarked) wire to the black terminal.
- 2 Connect:
  - Left front speaker to L (red and black)
  - Right front speaker to R (red and black)
  - Center speaker to CENTER (blue and black)
  - Left surround speaker to SURROUND L (grey and black)
  - Right surround speaker to SURROUND R (grey and black)

## TV as the center speaker

You may use your Philips TV with CINEMA LINK as the center speaker. For TV's with cinch connectors, additional cinch cables are needed. These cables must be connected to the blue CENTER PRE-OUT connector on the back. Look into the instruction manual of your TV on how to use it as the center speaker.

## Antenna connections

### AM (MW) antenna

The loop antenna supplied is for indoor use only. Position the antenna as far away as possible from the receiver, a TV, the cables, a DVD player, a VCR and other radiation sources.

- 1 Fit the plug of the frame antenna to AM LOOP as shown below.
- 2 Turn the antenna for optimum reception.

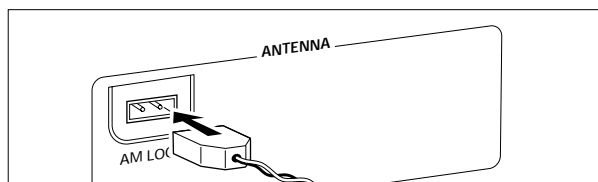

### FM antenna

The wire antenna supplied can be used only to receive nearby stations. For better reception we recommend using a cable antenna system or an outdoor antenna.

- 1 Open the FM 300  $\Omega$  click-fits by pushing the lever down as shown below.
- 2 Insert each wire of the antenna into one hole.
- 3 Close the click-fits using the lever.
- 4 Move the antenna in different positions for optimum reception.

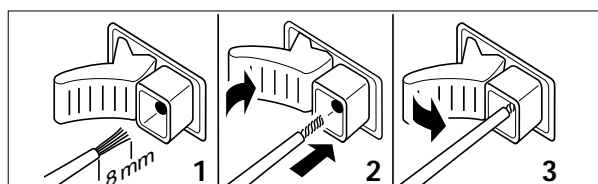

## FRONT AV / GAME cap (FR 975 only)

- To remove the FRONT AV / GAME cap, press on the right side of the cap.
- Insert the cap from below to close the compartment.

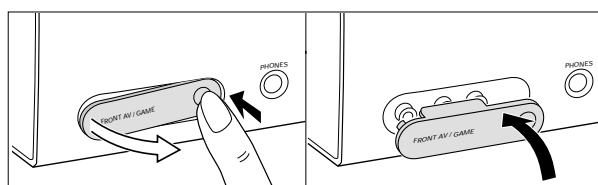

*The unit complies with the FCC-Rules, Part 15.*

*Operation is subject to the following two conditions:*

1. *This device may not cause harmful interference, and*
2. *This device must accept any interference received, including interference that may cause undesired operation.*

# SYSTEM SETUP

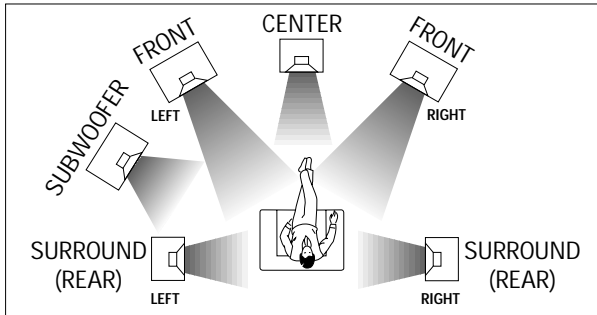

## Positioning the speakers

### General hints for positioning

Avoid positioning the speakers in a corner or on the floor as this will boost the bass tones too much. Placing the speakers behind curtains, furniture, etc. will reduce the treble response. The listener should always be able to "see" the speakers.

Each room has different acoustic characteristics and the positioning possibilities often are limited. You can find the best position for your speakers by referring to the picture above.

As a minimum we recommend 5 speakers (2 front, a center, 2 surround) for good surround sound. It is possible to reproduce some kind of surround sound with fewer speakers. This is done by redirecting the signals which are foreseen for the missing speakers to the existing ones. See "Menus" on how to set up the receiver correctly for the number and size of the speakers used.

### Positioning the front speakers

The front speakers should be placed to the right and left in front of the listening position like usual stereo speakers.

### Positioning the center speaker

The center speaker should be placed in the center between the two front speakers, e. g. underneath or on top of the TV. The best height for the center speaker is the height of the listener's ears (while seated).

### Positioning the surround speakers

The surround speakers should face each other and be in line with, or slightly behind the listener.

### Positioning the subwoofer

A subwoofer can be used to enhance the bass performance of your system dramatically. The subwoofer can be positioned anywhere in the room, because it is not possible to locate the source of deep tones. Nevertheless, you should not place the subwoofer in the middle of a room, since the bass could be severely weakened. Do not place any object on the subwoofer.

## Receiver adjustment

Once the number and position of loudspeakers has been fixed, you can adjust the initial receiver settings for optimal surround sound with the actual setup:

- 1 Set which speakers have been connected to the receiver (see "Menu structure/% SPEAKER SETUP").

*Note: The initial setting of your receiver is:*  
*two front speakers left and right: present (cannot be altered)*  
*center speaker: present*  
*two rear speakers: present*  
*subwoofer: present.*

- 2 Select the size of the speakers (SMALL or LARGE) (see "Menu structure/% SPEAKER SIZES"). Select **SMALL** if your speaker is able to reproduce low notes down to at least 80–100 Hz. Select **LARGE** if your speaker is able to reproduce low notes down to at least 50 Hz. (As a rule of thumb, a **LARGE** speaker has a cone diameter of at least 12 cms (5 inches).) See the specification sheets of your loudspeakers.

- 3 Set the distance from the speakers to the listener's position (see "Menu structure/% SPK DISTANCE").

*Note: If you prefer that your receiver does not correct automatically for speaker sizes and distances, you can re-program it to a neutral setting by*  
*– installing all speakers: (Subwoofer present, Center and Rear loudspeakers: all YES),*  
*– setting Front, Center and Rear speaker sizes to LARGE,*  
*– setting all loudspeaker distances (L/R, Center and Rear) to the same distance (e.g. 10 ft).*

### Speaker setup and testing

The relative volume of the speakers must be adjusted for optimal surround sound. You should be at your usual listening position when adjusting the speaker volume. See "Receiver menus" on how to unit up the receiver for the used speakers. Ideally, the volume in the listening position should be the same from all speakers.

- 1 Press POWER / STANDBY to switch on the receiver.
- 2 Press TEST TONE on the remote control.
  - A test tone coming from the different speakers, except the subwoofer, is heard.
- 3 Press + / - REAR on the remote control to increase/decrease the volume of the actual speaker. The best result is achieved when all speakers have equal volume in the listening position.
- 4 Press TEST TONE on the remote control.
  - The test tone stops.

*Note: If you are not completely satisfied with the volume settings, we recommend making minor adjustments to them during surround sound playback.*

### Power handling

If the receiver is used at very high power it can produce distortions which may damage your speakers seriously. If distortions occur, reduce the volume and the tone controls to a level where the sound is acceptable again.

**To avoid overheating of the unit a safety circuit has been built in. Therefore your set may disconnect under extreme conditions. If this happens, switch the unit off and let it cool down before reusing it.**

### Headphones

Connecting headphones to PHONES will switch off the speakers. The receiver switches to STEREO and surround sound will be reduced to a stereo signal which is reproducible by standard headphones.

Disconnecting the headphones switches on the speakers again. If you wish to enjoy surround sound again, switch the receiver back to surround sound.

### Maintenance

Clean the receiver with a soft, slightly dampened, lint-free cloth. Do not use any cleaning agents as they may have a corrosive effect.



Do not expose the receiver to humidity, rain, sand or excessive heat (caused by heating equipment or direct sunlight).

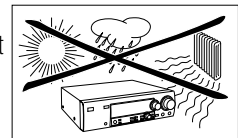

# SUBWOOFER (supplied with MX packages only)

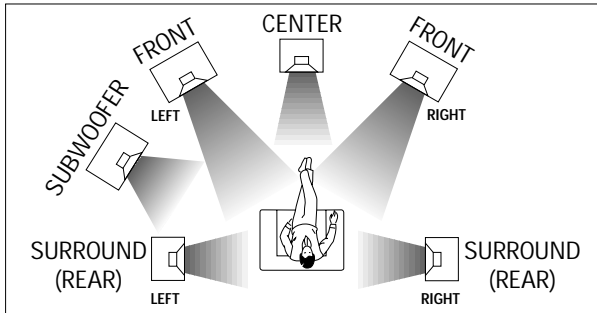

## Subwoofer setup

- Install the subwoofer wherever you like because with the bass sound range reproduced from the subwoofer (below 150Hz) human hearing cannot detect the direction and position where the sound is being produced.
- Also, since the feeling of stereo is lost with bass frequencies, a single subwoofer is enough for reproducing the bass of stereo channels.
- To obtain a better bass reproduction, we recommend that you place the subwoofer on a solid floor where resonance is unlikely to occur.
- Always place the subwoofer vertically, keeping a few centimeters away from the wall.
- Do not place any object on the subwoofer or sit on it.
- If the subwoofer is placed in the center of a room, the bass could be extremely weakened. This is due to the influence of the standing wave of the room. If this happens, move the subwoofer away from the center of the room or eliminate the cause of the standing wave by installing a bookshelf on the wall, etc.

### Important!

Before you operate the subwoofer, complete the preparation procedures. Switch on your receiver and select the sound source.

## Connections

**The type plate is located on the rear of the subwoofer.**

- 1 Use the cinch cable supplied to connect AUDIO IN to SUBWOOFER PRE-OUT at the receiver.
- 2 Check whether the power voltage as shown on the type plate corresponds to your local power voltage. If it does not, consult your dealer or service organization.
- 3 After all connections have been made, connect the AC power cord to the receiver or the wall outlet.

To disconnect the subwoofer from the power completely, remove the power plug from the wall outlet.

## Switching the subwoofer on

- Rotate VOLUME clockwise until there is a click.  
→ The LED indicator lights up in green.

## Switching the subwoofer to standby mode

- Rotate VOLUME anticlockwise until there is a click.  
→ The LED indicator light turns red.

## Volume adjustment

You can adjust the subwoofer to suit the sound level of your front speakers. Reinforcing the bass sound gives you a greater sense of atmosphere.

- 1 Adjust the VOLUME on the receiver until the sound from the front speakers is not distorted. If it is distorted, the sound from the subwoofer will also be distorted.
- 2 Play your favourite songs. Male vocal tunes containing bass sounds are most suitable for adjustment.
- 3 Adjust the VOLUME on the subwoofer to determine the loudness of the bass sound from the subwoofer.

## Phase selector

- Use PHASE SELECTOR located at the rear of the subwoofer to select the phase polarity.

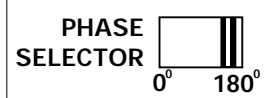

Selecting the polarity at either 0° or 180° may determine better bass reproduction effect in certain listening environments (depending on the type of front speakers and the position of the subwoofer). It may also change the expanse and tightness of sound, and affect the feeling of sound field.

- Select the setting that provides the sound you prefer when listening in your usual listening position. Repeat the adjustment for volume and phase polarity to suit your preference.

Once you have adjusted the subwoofer to the settings you desire, use the VOLUME control on the receiver to adjust the volume of the subwoofer and the other speakers. You do not need to adjust the subwoofer settings again even when you change the volume level of the receiver.



**Display**

The display of the receiver is divided into 4 sections, which are to be used for the following:

**Speaker diagram**

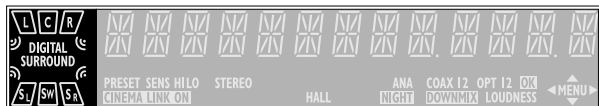

A rectangle with a letter in it shows that a speaker has been selected in the setup menu. However, the subwoofer indicator will only light when a subwoofer signal is available. If only a letter is shown, this speaker is not used and its sound is being reproduced by the other speakers.

- .....virtual surround sound
- SURROUND**.....surround sound is reproduced
- DIGITAL SURROUND** ....digital surround sound is reproduced
- L, R** .....front left and right speaker
- C**.....center speaker
- SL, SR** .....surround speakers
- SW**.....subwoofer

**Menu indication**



These signs show you if the menu is on or off and indicate in which direction you may move.

- MENU** .....Menu is on.
- .....You may move backwards to the previous menu topic using PREV. / EXIT ("left" key on the remote control).
- .....You may move up in an option list using MENU NAVIGATOR ("up" key on the remote control).
- .....You may move down in an option list using MENU NAVIGATOR ("down" key on the remote control).
- .....You may move forward to the next menu topic using NEXT ("right" key on the remote control).
- OK**.....You may confirm the displayed value.

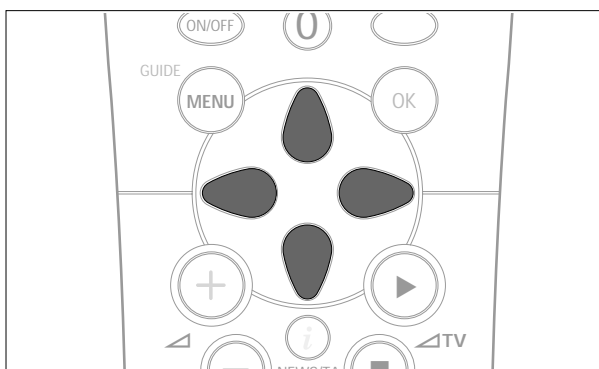

**Status lights**

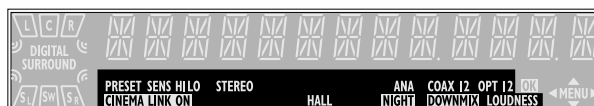

Signs showing you various settings and information about the status of the receiver.

- PRESET** .....Tuner is tuned to a preset radio station.
- SENS HI**.....Tuner is switched to high sensitivity.
- SENS LO**.....Tuner is switched to low sensitivity.
- CINEMA LINK ON** .....CINEMA LINK is active
- STEREO**.....An FM station is being received in stereo.
- SMART SOUND**.....One of the preset sound settings of the receiver is being used (FR 965, FR 968 only).
- HALL**.....HALL effect is on.
- ANA** .....Analog input is being used for the playing source.
- NIGHT** .....NIGHT MODE is on.
- COAX 1** .....Coaxial digital input COAX 1 is being used for the playing source.
- COAX 2** .....Coaxial digital input COAX 2 is being used for the playing source.
- DOWNMIX**.....Incoming multichannel signals are being reduced to fewer output signals (depending on the number of speakers).
- OPT** .....Optical digital input OPTICAL IN is being used for the playing source (FR 965, FR 968 only).
- OPT 1** .....Optical digital input OPTICAL 1 IN is being used for the playing source (FR 975 only).
- OPT 2** .....Optical digital input OPTICAL 2 IN is being used for the playing source (FR 975 only).
- LOUDNESS** .....LOUDNESS is switched on.

**Information area**



This area is used for feedback of the receiver, tuner frequencies, menu options, values and scrolling text messages.

## Receiver menu

The receiver is equipped with a menu system. The menu is used for the setup of the receiver. The different menu options are related to each other in a logical way. Let's assume you have no center speaker connected, and so you switched *CENTER SPEAKR* to *NO*. If you try to use *VOL CENTER*, a message will be scrolled that this is not possible (*INSTALL CENTER SPEAKER*).

The menu always works the same way. Arrows in the display show you the possible moving directions.

- 1 Press **SETUP MENU**.  
→ **MENU**, and \* *EFFECTS* is displayed.
- **You can exit the menu at any time by pressing SETUP MENU.**
- 2 Turn **▲** *MENU NAVIGATOR* until the desired option (or a value) is displayed.
- 3 Press **NEXT ▶** to choose the displayed option (or **ENTER / OK** to confirm a value).
- You can leave any option (values remain unchanged) by pressing **◀ PREV. / EXIT**.

### Menu structure

- \* *EFFECTS*
  - Switches sound effects.
  - *3D SURR* (FR 965, FR 968 only)  
virtual 3D surround: 0...100 %
  - *VIRT SURR* (FR 975 only)  
virtual surround: 0...100 %
- \* *VOL BALANCE*
  - Adjusts the relative volume balance between the connected speakers.
  - *TEST TONE*  
Test tone: on/off
  - *VOL FRONT--L*  
Volume front left speaker: -50...+50
  - *VOL FRONT--R*  
Volume front right speaker: -50...+50
  - *VOL CENTER*  
Volume center speaker: -50...+50
  - *VOL REAR--L*  
Volume rear left speaker: -50...+50
  - *VOL REAR--R*  
Volume rear right speaker: -50...+50
  - *VOL SUBWOOFER*  
Volume subwoofer: -50...+50

Note: When using the 6 CHANNEL / DVD INPUT the values below cannot be changed.

- \* *SPEAKR SETUP*
  - Selects the used speakers.
  - *SUBW PRESENT*  
Subwoofer present: yes/no
  - *CENTER SPEAKR*  
Center speaker present: yes/no
  - *REAR SPEAKR*  
Rear speakers present: yes/no
- \* *SPEAKR SIZES*
  - Chooses the speaker sizes of the used speakers, for optimal sound reproduction. *LARGE* indicates a speaker which can reproduce frequencies lower than 50 Hz. If *SUBW PRESENT* is set to *NO*, *FRONT SIZE* can only be set to *LARGE*. If *FRONT SIZE* is set to *SMALL*, *CENTER SIZE* can only be set to *SMALL* and consequently a subwoofer must be connected.
  - *SUBW PRESENT* (FR 965, FR 968 only)  
Subwoofer present: yes/no
  - *FRONT SIZE*  
Left and right front speakers: small/large
  - *CENTER SIZE*  
Center speaker: small/large
  - *REAR SIZE*  
Rear speakers: small/large
- \* *SPK DISTANCE*
  - Distance between the usual listening position and the speakers. This defines the delay time for the surround sound.
  - *DISTANCE L/R*  
Distance to front speakers: 1...10 m (3...30 ft)
  - *DISTANCE CNTR*  
Distance to center speaker: 1...10 m (3...30 ft)
  - *DISTANCE REAR*  
Distance to rear speakers: 1...10 m (3...30 ft)

## \* SELECT INPUT

Assigns the audio input connectors to the different source selections chosen with SOURCE SELECTOR (see "Source selection" for details).

- COAX 1  
Digital coaxial input 1, COAX 1 IN
- COAX 2  
Digital coaxial input 2, COAX 2 IN
- OPT (FR 965, FR 968 only)  
Digital optical input, OPTICAL IN
- OPT 1 (FR 975 only)  
Digital optical input, OPTICAL 1 IN
- OPT 2 (FR 975 only)  
Digital optical input, OPTICAL 2 IN
- SAT IN  
Analog audio input SAT IN
- VCR IN  
Analog audio input VCR IN
- TV IN  
Analog audio input TV IN
- CDR IN  
Analog audio input CDR IN
- CD IN  
Analog audio input CD IN
- 6 CH IN  
Analog audio input 6 CHANNEL / DVD INPUT

## \* TUNER

Setup for preset radio stations (see "TUNER" for details).

- AUTO INSTALL  
Stores radio stations automatically
- MAN INSTALL  
Stores radio stations manually
- GIVE NAME  
Allows you to assign names to stored radio stations
- RESHUFFLE  
Resorts stored radio stations

## TV menu

If the receiver is connected to a Philips CINEMA LINK TV via the CINEMA LINK system control bus jacks (see "CONNECTIONS"), you may use the TV to set up the system. An option called RECEIVER will be added to the TV menu.

If CINEMA LINK is on, adjustments on the receiver will be shown on the TV screen for a few seconds. Consult the instruction booklet of your TV on how to use the TV menu. The options offered may vary by TV model.

### Switching the connection

- Press CINEMA LINK on or off to switch the connection between the receiver and the TV.
  - If the connection is switched on, **CINEMA LINK ON** is displayed.

*Note: We recommend switching CINEMA LINK off during recording. This avoids unwanted interruptions due to switching TV functions.*

If CINEMA LINK is switched on and the TV menu is active, **TV MENU** is displayed and the menu and sound functions on the receiver are locked.

# SOURCE SELECTION

## SOURCE SELECTOR

When selecting a source by turning SOURCE SELECTOR, the audio and video inputs with the corresponding name are activated. The incoming signal is reproduced by all audio and – if the source includes a video signal – video outputs of the receiver. It is possible to reassign a source selection to other than these standard inputs.

### Source selected.....Connectors used

DVD.....	COAX 1 digital audio input and DVD IN video input
PHONO.....	PHONO IN audio input
TUNER.....	The tuner part of the receiver is used, all inputs are switched off.
CD.....	CD IN audio input
CDR/TAPE.....	CDR/TAPE IN audio input
TV.....	TV IN audio input and no video input
VCR.....	VCR IN audio input and VCR IN video input
SAT.....	SAT IN audio input and SAT IN video input

## 6 CHANNEL / DVD INPUT selection

The 6 CHANNEL / DVD INPUT connectors can be assigned to any of the available sources (excluding TUNER and PHONO). The assignment can be done via the \* *SELECT INPUT* option in the menu. See below for more details.

## Reassigning a source selection

If a source is selected with SOURCE SELECTOR the standard audio input is used. To change this, the source selection must be reassigned to another audio input.

Example: Reassigning **CD** from the analog CD IN audio input to the digital COAX 2 IN audio input.

- 1 Choose \* *SELECT INPUT* from the menu and press NEXT ►.
- 2 Turn SOURCE SELECTOR to select the source which should be reassigned (e. g. **CD**).  
→ The name of the source is displayed and the light of the source flashes.
- 3 Turn ◊ MENU NAVIGATOR to select the input connectors which should be used (e. g. **CD** → **COAX 2**).
- 4 Press ENTER / OK to confirm your selection.  
→ **STORE** is displayed briefly.
- 5 This source selection is now using the chosen audio input (e. g. **CD** uses the COAX 2 IN input connectors, **COAX 2** lights when switching to CD).

## Using one source selection for two or more appliances

You may assign more than one source to a source selection. This can be useful when products are connected one after the other in a chain.

Example: A VCR is connected to the TV but only the TV is connected to the receiver. Both SOURCE SELECTOR settings, TV as well as VCR, have to use the TV input connectors.

- 1 Choose \* *SELECT INPUT* from the menu and press NEXT ►.
- 2 Turn SOURCE SELECTOR to select the source which should be reassigned (e. g. **VCR**).  
→ The name of the source is displayed and the light of the source flashes.
- 3 Turn ◊ MENU NAVIGATOR to select the input connectors which should be used (e. g. **VCR** → **TV IN**).
- 4 Press ENTER / OK to confirm your selection.  
→ **STORE** is displayed briefly.
- 5 This source selection is now using the chosen audio input (e. g. **VCR** uses the TV IN input connectors, **VCR (TV IN)** is displayed briefly when switching to VCR).

## About 6 CHANNEL / DVD INPUT

The 6 CHANNEL / DVD INPUT can be used to connect a device with a built-in multichannel decoder (e.g. Dolby Digital, DTS, etc.) and 6-channel output connector, i. e. a high end DVD player.

When using the 6 CHANNEL / DVD INPUT audio input, the receiver works as a multichannel amplifier. The source reproduces surround sound and sends it to the receiver divided into the necessary channels. Therefore the SURROUND ON/OFF, HALL and SURR. MODE button have no effect since the provided signal is already multichannel.

From a source which is connected to the 6 CHANNEL / DVD INPUT audio input cannot be recorded.

**Playing a source**

- 1 Press POWER / STANDBY to switch on the receiver.
- 2 Turn SOURCE SELECTOR to select a source.
  - The name of the source is displayed.
- You can select the FRONT AV/GAME input by pressing FRONT AV (FR 975 only).
- 3 Start playback of the source as usual.

**Adjusting the sound**

- Turn VOLUME to adjust the volume.
    - VOLUME and the volume level between 0 and 50 is displayed.
- 1 Press BASS or TREBLE.
    - BASS or TREBLE and the actual value are displayed briefly. Then TURN VOLUME KNOB TO CHANGE is scrolled.
  - 2 Turn VOLUME to adjust the bass or treble.
    - BASS or TREBLE and the actual value are displayed.

*Note: If VOLUME is not turned within 5 seconds or if any other control is used, the bass or treble adjustment is switched off.*

FR 965, FR 968 only:

- Press **SOUND** on the remote control to scroll through the built-in smart sounds: MOVIE, SPEECH, MUSIC, MULTIMEDIA and PERSONAL. (PERSONAL is the userdefined bass and treble setting.)
  - **SMART SOUND** is displayed and the name of the chosen sound profile is scrolled once if smart sound is on.

FR 975 only:

- If a subwoofer is connected, press SUBW. ON/OFF to increase the bass performance.

*Note: In case of digital surround sound, a subwoofer signal will only be available when supported by the source material.*

- Press LOUDNESS to switch on or off loudness.
  - **LOUDNESS** is displayed if loudness is on.

**Recording from a source**

If you wish to record from a source you must select it with SOURCE SELECTOR. The incoming signal is reproduced by all audio and – if the source includes a video signal – video outputs of the receiver. The sound settings do not affect the recording.

- 1 Turn SOURCE SELECTOR (or press FRONT AV, FR 975 only) to select the source you want to record from.
  - The name of the source is displayed.
- 2 Prepare the desired recording appliance. It must be connected to one of the outputs of the receiver.
- 3 Start recording on the recording appliance.
- 4 Start the playback of the source as usual.

*Note: – The audio and video signal of VCR IN is not reproduced by VCR OUT. The same applies to the audio signal of CDR/TAPE IN to CDR/TAPE OUT.  
– We recommend not to use the digital output COAX OUT of the receiver to record from an analog source. Use the analog output CDR/TAPE instead.  
– From a source which is connected to the 6 CHANNEL / DVD INPUT audio input cannot be recorded.*



**Recording from the digital output**

It is possible to connect a digital recorder to the digital output of the receiver. In this way, all signals coming from the digital inputs can be recorded directly on the connected audio recorder. The receiver will also convert all signals coming from the analog inputs to the digital output.

The receiver can be used to record digitally a multichannel surround sound audio signal (Dolby Digital or DTS) from, for example, DVD to CD-R. The receiver will convert the digital multichannel signal into a stereo signal without loss of relevant sound information.

*Notes: – Do not use the 3D SURROUND feature while making digital recordings as this will distort the digital audio signal (FR 965, FR 968 only).  
– When recording a Dolby Digital or DTS signal, each track must be recorded individually.  
– Digital recording is not possible when the digital source material is copy-protected.*

## About surround sound

Surround sound gives you a completely new listening sensation. You will have the feeling of being in the middle of the action, because sound is coming from everywhere around you. Look out for TV broadcasts, audio and video tapes and discs with the ,  or  marks which are encoded for multichannel surround sound. You should prefer Dolby Digital or DTS to get the most out of your receiver.

The FR 975 is able to reproduce DTS surround sound. DTS is a premium multichannel surround sound system available on DVD discs, laserdiscs and audio discs. Consult your software dealer on the availability of DTS software in your region.

Notice that DVD discs do not always carry full multichannel surround. To be sure that a disc is multichannel encoded consult your dealer.

Most ordinary stereo tapes and discs can be replayed using surround sound settings with good results. If the reproduction is distorted in surround mode, switch to normal stereo mode.

The availability of the various surround sound modes described depends on the number of speakers used and the incoming sound information.

## Switching surround sound

With surround sound on, you can switch through the different surround modes. Note that the possibilities are related to speaker setup defined in the receivers menu.

If a digital surround signal is detected, the receiver will scroll either *DOLBY DIGITAL* or *DTS*.

- 1 Press SURROUND ON/OFF to switch on the surround sound.  
→ The surround mode in use is scrolled.
- 2 Press SURR. MODE repeatedly to listen to the different surround modes (if available).  
→ The chosen mode and the speakers used are displayed.  
If the incoming multichannel signals are reduced to fewer output signals, **DOWNMIX** is displayed.

FR 965, FR 968 only:

- 3 Press 3D SURROUND to switch on or off virtual 3D surround.  
→ A light indicates if virtual 3D surround is on.

FR 975 only:

- 3 Press VIRTUAL MODE as often as necessary to switch through the virtual surround sound modes:  
1 × to activate *3D SURROUND*  
2 × to activate *MULTI FRONT*  
3 × to activate *MULTI REAR*  
4 × to activate *NATURAL SURROUND*  
→ A light indicates if a virtual surround sound mode is on.  
-signs indicate which virtual surround sound mode is active.
- 4 Press SURROUND ON/OFF to switch off the surround sound.  
→ *SURROUND OFF* is scrolled.

## Surround sound settings

### HALL

The sound reproduction is enhanced and a slight echo is added. This gives the impression of being in a large room. Can only be used in stereo mode.

### SURROUND

The surround mode enables normal surround sound reproduction with 4 or 5 speakers. Depending on the source material, Dolby Surround Pro Logic, Dolby Digital or DTS is reproduced.

### PRO LOGIC, DOLBY DIGITAL, DTS

In addition to **SURROUND**, the surround mode used – depending on the source material – will be displayed. In case of digital surround, the sound format AC-3 (for Dolby Digital) or DTS will be displayed, followed by the sound channels, available on the source (e. g. DVD).

- Example: **AC-3 3/2.1** Dolby Digital, 3 front channels, 2 surround channels and a subwoofer channel.  
**AC-3 3/1.0** Dolby Digital, 3 front channels, 1 (mono) surround channel without subwoofer signal.  
**DTS 3/2.1** DTS, 3 front channels, 2 surround channels and a subwoofer channel.

### FRONT-3 STEREO

The surround sound is muted. 3 Stereo lets you listen to surround sound without using the surround speakers.

### STEREO

All sound is reproduced and played through the front left and right speakers. This enables standard stereo reproduction.

## Virtual Surround

Your receiver is able to reproduce one or more forms of virtual surround sound. Virtual surround gives a more real life sound impression by creating phantom speakers in addition to or instead of real speakers. The position of the listener influences the surround effect. The area where the effect is best is shown in grey.

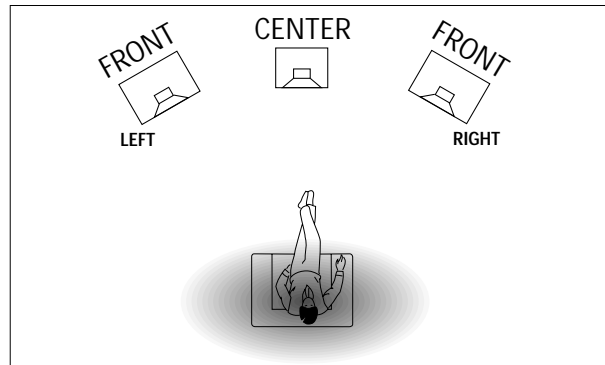

The level of virtual surround sound effect can be adjusted in the setup menu. The following surround sound modes are available:

### 3D SURROUND

No rear speakers are needed. The sound of the rear channel is simulated by the front speakers. Surround sound is simulated through the front left, right and center speakers.

### MULTI FRONT (FR 975 only)

Phantom speakers are created next to the left and right front speaker.

### MULTI REAR (FR 975 only)

Phantom speakers are created next to the left and right rear speaker.

### NATURAL SURROUND (FR 975 only)

Phantom speakers are created next to the left and right front and rear speakers.

*Note: The availability of **MULTI FRONT** and **MULTI REAR** depends on the sound channels on the source material (FR 975 only).*

### NIGHT MODE (only on the remote control)

The loud parts of the sound are lowered and the soft passages are raised. You can enjoy surround sound without disturbing sleeping children or neighbors. Night mode only works with Dolby Digital, and only if supported by the source material.

## Tuning to radio stations

You can search for radio stations by scanning the frequency band. You can also key in the frequency of a known radio station. If an FM station is being broadcast and received in stereo, **STEREO** is shown.

### Searching for radio stations

- 1 Turn SOURCE SELECTOR to select the tuner.  
→ **TUNER** is displayed.
  - 2 Select a waveband by pressing TUNER BAND repeatedly.  
→ The selected waveband is displayed.
  - 3 Keep ◀ or ▶ pressed for approximately 1 second.  
→ **SEARCH** is displayed and the tuner tunes to a station with sufficient strength.
  - 4 Repeat this procedure until you find the desired station.
- To fine tune to a weak transmitter, briefly press ◀ or ▶ as often as necessary for optimum reception.

### Tuning to a radio station by frequency (with the remote control only)

- 1 Press TUNER.  
→ **TUNER** is displayed.
- 2 Press FR. D..  
→ **\_** is displayed.
- 3 Use 1–0 to key in the frequency of a radio station.

*Notes: Only valid numbers within the frequency range of the tuner can be keyed in.*

## Switching FM sensitivity

You can switch the tuner to a lower search sensitivity, to search only for stations with a strong signal (FM only).

- 1 Turn SOURCE SELECTOR to select the tuner.  
→ **TUNER** is displayed.
- 2 Press SENS. on the receiver.  
→ Either **SENS HI** or **SENS LO** is displayed for 5 seconds.

*Note: While searching for radio stations, the actual sensitivity is displayed. In this case, **SENS LO** means the tuner is looking only for radio stations with a strong signal.*

## Storing radio stations

You may store up to 30 radio stations in the memory. The receiver can select and program radio stations by itself or you can choose them yourself.

### Automatic programming

- 1 Choose \* **TUNER** from the menu and press NEXT ▶.
- 2 Choose **AUTO INSTALL** and press NEXT ▶.  
→ The preset number where programming will start, the waveband and **AUTO** are displayed.
- 3 Turn TUNER PRESET ⬇ to change the preset number where programming should start.
- 4 Use TUNER BAND to switch to the desired waveband.
- 5 Press ENTER / OK to start programming.  
→ **AUTO INSTALL** flashes and all available radio stations are programmed, this may take a few minutes. Programming is done when **AUTO INSTALL** stops flashing.

### Manual programming

- 1 Choose \* **TUNER** from the menu and press NEXT ▶.
- 2 Choose **MAN INSTALL** and press NEXT ▶.  
→ A preset number, the waveband and the frequency are displayed.
- 3 Turn TUNER PRESET ⬇ to change to the preset number where the radio station should be stored.
- 4 Tune to the desired radio station (see "Searching for radio stations").
- 5 Press ENTER / OK to confirm your selection.  
→ **STORE** is displayed briefly. The radio station is programmed at the chosen preset number.
- 6 Select and store all desired radio stations this way.



### Tuning to stored radio stations

- 1 Turn SOURCE SELECTOR to TUNER to select the tuner.  
→ TUNER is displayed.
- 2 Turn TUNER PRESET  $\blacklozenge$  to select a preset radio station.  
→ PRESET, the preset number and station are displayed.

### Resorting stored radio stations

After programming radio stations, you might want to change their sequence. *RESHUFFLE* allows you to exchange the positions of presets.

- 1 Choose \* TUNER from the menu and press NEXT  $\blacktriangleright$ .
- 2 Choose *RESHUFFLE* and press NEXT  $\blacktriangleright$ .  
→ PRESET, a preset number and station are displayed.
- 3 Turn TUNER PRESET  $\blacklozenge$  to select a preset station.
- 4 Press ENTER / OK to confirm the selection.  
→ The selected preset number *SWAP* (↔) and a second preset number are displayed.
- 5 Turn TUNER PRESET  $\blacklozenge$  to select the other preset station.
- 6 Press ENTER / OK to confirm the exchange.  
→ *RESHUFFLE* is displayed briefly and these two preset numbers are swapped.

### Naming radio stations

It is possible to assign a name to any of the preset radio stations.

- 1 Choose \* TUNER from the menu and press NEXT  $\blacktriangleright$ .
- 2 Choose *GIVE NAME* and press NEXT  $\blacktriangleright$ .  
→ A preset radio station is displayed.
- 3 Turn TUNER PRESET  $\blacklozenge$  to select the preset to be renamed.
- 4 Press ENTER / OK to confirm your selection.  
→ The existing name or ----- is displayed.
- 5 Turn TUNER PRESET  $\blacklozenge$  to select a letter and NEXT  $\blacktriangleright$  or  $\blacktriangleleft$  PREV. to move to the next or previous position.
- 6 After you have entered the entire name, press ENTER / OK to confirm.  
→ *STORE* is displayed and the name is stored.

### Clearing station names

- 1 Use the menu option \* TUNER, choose *GIVE NAME*.  
→ A preset radio station is displayed.
- 2 Turn  $\blacklozenge$  MENU NAVIGATOR to select the name to be cleared.
- 3 Press ENTER / OK to confirm your selection.
- 4 Press  $\blacktriangleleft$  PREV. while the first letter is flashing.  
→ *CL* is flashing to the left of the station name.
- 5 Press ENTER / OK to clear the station name.  
**Or, if you have changed your mind,**  
press  $\blacktriangleleft$  PREV. to leave the station name as it is.

# TECHNICAL DATA

## Receiver

Subject to modification without notice.

### General

Power consumption (FR 965) .....	260 W
Power consumption (FR 968, FR 975) .....	280 W
Standby power consumption .....	< 2 W
Dimensions, w × h × d .....	435 × 135 × 350 mm
Weight (FR 965) .....	8.6 kg
Weight (FR 968, FR 975) .....	9.4 kg

### Amplifier part (0.7 % THD, 6 Ω)

#### FR 965:

Output power, stereo mode: FTC (40 Hz–20 kHz) .....	2 × 50 W
Output power, surround mode (1 kHz)	
Front .....	2 × 60 W
Center .....	60 W
Surround .....	2 × 60 W

#### FR 968, FR 975:

Output power, stereo mode: FTC (40 Hz–20 kHz) .....	2 × 80 W
Output power, surround mode (1 kHz)	
Front .....	2 × 100 W
Center .....	100 W
Surround .....	2 × 100 W
Bass .....	±9 dB at 100 Hz
Treble .....	±9 dB at 10 kHz
Loudness ...+6 dB at 100 Hz (-30 dB); +3 dB at 10 kHz (-30 dB)	
Total harmonic distortion .....	0.05 % at 1 kHz, 5 W
Frequency response .....	20–20,000 Hz, ±1 dB
S/N ratio .....	≥ 82 dB
Stereo separation (1 kHz) .....	≥ 45 dB
Crosstalk (1 kHz) .....	≤ -65 dB

### Inputs

Linear inputs .....	250 mV/47 kΩ
6 CH .....	250 mV/40 kΩ
Front AV (FR 975 only) .....	250 mV/22 kΩ
Phono .....	5 mV/47 kΩ
Digital coaxial .....	75 Ω acc. IEC 958
Digital optical .....	toslink

### Outputs

Power supply AC outlets (switched) .....	totally max. 120 W
Linear outputs .....	250 mV/1 kΩ
Digital coaxial .....	75 Ω acc. IEC 958
Digital output sampling frequencies	
Analog in .....	out 48 kHz
Digital in 32 kHz .....	out 32 kHz
Digital in 44.1 kHz .....	out 44.1 kHz
Digital in 48 kHz .....	out 48 kHz
Digital in 96 kHz (FR 975 only) .....	out 48 kHz
Subwoofer pre-out .....	0.8 V/1 kΩ
Center pre-out .....	0.8 V/1 kΩ
Headphones .....	8–600 Ω (3 V e.m.f., 60 Ω)
Speakers .....	≥ 6 Ω

### Tuner part

Wave range	
FM .....	87.5–108.0 MHz
AM .....	530–1,700 kHz
Sensitivity	
Stereo FM .....	41 dBf
Mono FM .....	17 dBf
Total harmonic distortion	
Stereo FM .....	0.8 %
Mono FM .....	0.9 %
Frequency response .....	63–12,500 Hz ±1 dB
S/N ratio	
Stereo FM .....	55 dB
Mono FM .....	60 dB
Channel separation .....	27 dB at 1 kHz

## Speakers (supplied with MX packages only)

Subject to modification without notice.

### Front speakers

System.....	2-way shielded
Impedance.....	6–8 Ω
Speaker drivers.....	3" fullrange, 1" piezo
Dimensions, w × h × d .....	94 × 155 × 88 mm 3.8 × 6.2 × 3.5 inches
Weight .....	0.45 kg, 0.98 lb

### Center speaker

System.....	2-way shielded
Impedance.....	6–8 Ω
Speaker drivers .....	2 × 3" fullrange, 1" piezo
Dimensions, w × h × d .....	250 × 94 × 88 mm 10 × 3.8 × 3.5 inches
Weight .....	0.92 kg, 2.03 lb

### Surround speakers

System.....	2-way satellite
Impedance.....	6–8 Ω
Speaker drivers.....	3" fullrange, 1" piezo
Dimensions, w × h × d .....	94 × 155 × 88 mm 3.8 × 6.2 × 3.5 inches
Weight .....	0.45 kg, 0.98 lb

### Active subwoofer SW090, SW990

#### – not magnetically shielded design

Subwoofer .....	6.5"
Output power .....	50 W RMS (4 Ω, DIN)
THD .....	10% at 55 Hz
Reproduction frequency response .....	45 Hz–110 Hz
Phase switch .....	0°, 180°
Input sensitivity (subwoofer in).....	460 mVrms
AC power .....	120 V/60 Hz
Power consumption.....	70 W (at 1/2 rated power)
Dimensions, w × h × d .....	200 × 310 × 370 mm 7.87 × 12.20 × 14.57 inches
Weight.....	15.40 pounds, 7 kg

### Active subwoofer with wOOx technology SW965, SW966

#### – not magnetically shielded design

Subwoofer .....	6.5"
Output power .....	50 W RMS (4 Ω, DIN)
THD .....	10% at 100 Hz
Reproduction frequency response .....	30 Hz–110 Hz
Phase switch .....	0°, 180°
Input sensitivity (subwoofer in).....	200 mVrms
AC power .....	120 V/60 Hz
Power consumption.....	40 W (at 1/2 rated power)
Dimensions, w × h × d .....	200 × 310 × 370 mm 7.87 × 12.20 × 14.57 inches
Weight.....	15 pounds, 6.8 kg

### Active subwoofer with wOOx technology SW985, SW986

#### – not magnetically shielded design

Subwoofer .....	6.5"
Output power .....	100 W RMS (4 Ω, DIN)
THD .....	10% at 100 Hz
Reproduction frequency response .....	30 Hz–110 Hz
Phase switch .....	0°, 180°
Input sensitivity (subwoofer in).....	200 mVrms
AC power .....	120 V/60 Hz
Power consumption.....	52 W (at 1/2 rated power)
Dimensions, w × h × d .....	200 × 310 × 370 mm 7.87 × 12.20 × 14.57 inches
Weight.....	18.5 pounds, 8.4 kg

# TROUBLESHOOTING

## WARNING

*Under no circumstances should you try to repair the set yourself as this will invalidate the warranty. Do not open the set as there is a risk of electric shock.*

If a fault occurs, first check the points listed, before taking the set for repair.

If you are unable to solve a problem by following these hints, consult your dealer or service centre.

PROBLEM	POSSIBLE CAUSE	SOLUTION
<b>No sound</b>	VOLUME is not adjusted correctly.	Adjust the VOLUME.
	Headphones are connected.	Disconnect headphones.
	The wrong source is selected.	Turn SOURCE SELECTOR to select the correct source.
<b>No sound on the left or right side</b>	One speaker is connected incorrectly.	Connect the speaker properly.
	A speaker cable is damaged.	Replace the cable.
	Volume balance in the receiver menu is adjusted incorrectly.	Adjust <i>VOL FRONT-L</i> and <i>VOL FRONT-R</i> in the receiver menu.
<b>Poor sound or no sound at the center or surround speakers</b>	SURROUND mode is not switched on.	Press SURROUND ON/OFF to switch on the surround sound.
	Surround and/or center speakers are not (properly) connected.	Connect the speakers properly.
	Surround and/or center speakers are switched off in the <i>SPEAKER SETUP</i> menu.	Set speaker present to <i>YES</i> .
	A speaker cable is damaged.	Replace the cable.
<b>Poor bass sound</b>	Speakers are not in phase.	Connect the colored (or marked) wires to the colored terminals and the black (or unmarked) wires to the black terminals.
<b>Bad sound</b>	Badly matching setting for the given type of music or sound.	Correct the sound settings on the receiver.
<b>Surround sound level is too low or too high</b>	The level of the surround sound is not adjusted properly.	Adjust the level of the surround sound on the receiver.
<b>Center sound level is too low or too high</b>	The sound level of the center channel is not adjusted properly .	Adjust the level of the center channel on the receiver.
<b>Only center speaker is heard in Dolby Surround Pro Logic</b>	A mono signal is reproduced.	Choose a different sound source or switch off surround sound.
<b>Bad radio reception, automatic programming does not work properly</b>	Receiver or antenna is positioned near a radiation source such as TV, CD player, CD recorder, DVD player, etc.	Change the position of the interfering unit or try to switch it off.
<b>No digital recording possible via digital output</b>	The sampling frequency is not accepted by the digital recorder.	Make sure the digital recorder can handle sampling frequencies between 32 kHz and 48 kHz or make the recording via analog output.
<b>Whole recording appears as one track when recording from DVD disc</b>	The DVD player does not provide track information.	Record each track individually or use the "manual track increment" feature on the recorder.

# LIMITED WARRANTY

## AUDIO SYSTEM

One Year Free Labor

One Year Free Service on Parts

This product must be carried in for repair.

### WHO IS COVERED?

You must have proof of purchase to receive warranty service. A sales receipt or other document showing that you purchased the product is considered proof of purchase.

### WHAT IS COVERED?

Warranty coverage begins the day you buy your product. For one year thereafter, all parts will be repaired or replaced, and labor is free. After one year from the day of purchase, you pay for the replacement or repair of all parts, and for all labor charges. All parts, including repaired and replaced parts, are covered only for the original warranty period. When the warranty on the product expires, the warranty on all replaced and repaired parts also expires.

### WHAT IS EXCLUDED?

Your warranty does not cover:

- labor charges for installation or setup of the product, adjustment of customer controls on the product, and installation or repair of antenna systems outside of the product.
- product repair and/or part replacement because of misuse, accident, unauthorized repair or other cause not within the control of Philips Consumer Electronics Company.
- reception problems caused by signal conditions or cable or antenna systems outside the unit.
- a product that requires modification or adaptation to enable it to operate in any country other than the country for which it was designed, manufactured, approved and/or authorized, or repair of products damaged by these modifications.
- incidental or consequential damages resulting from the product. (Some states do not allow the exclusion of incidental or consequential damages, so the above exclusion may not apply to you. This includes, but is not limited to, prerecorded material, whether copyrighted or not copyrighted.)
- a product that is used for commercial or institutional purposes.

### WHERE IS SERVICE AVAILABLE?

Warranty service is available in all countries where the product is officially distributed by Philips Consumer Electronics Company. In countries where Philips Consumer Electronics Company does not distribute the product, the local Philips service organization will attempt to provide service (although there may be a delay if the appropriate spare parts and technical manual(s) are not readily available).

### MAKE SURE YOU KEEP...

Please keep your sales receipt or other document showing proof of purchase. Attach it to this owner's manual and keep both nearby. Also keep the original box and packing material in case you need to return your product.

### BEFORE REQUESTING SERVICE...

Please check your owner's manual before requesting service. Adjustments of the controls discussed there may save you a service call.

### TO GET WARRANTY SERVICE IN U.S.A., PUERTO RICO OR U.S. VIRGIN ISLANDS...

Take the product to a Philips factory service center (see enclosed list) or authorized service center for repair. When the product has been repaired, you must pick up the unit at the center. Centers may keep defective parts. (In U.S.A., Puerto Rico and U.S. Virgin Islands, all implied warranties, including implied warranties of merchantability and fitness for a particular purpose, are limited in duration to the duration of this express warranty. But, because some states do not allow limitations on how long an implied warranty may last, this limitation may not apply to you.)

### TO GET WARRANTY SERVICE IN CANADA...

Please contact Philips at:

1-800-661-6162 (French Speaking)

1-800-363-7278 (English Speaking)

(In Canada, this warranty is given in lieu of all other warranties. No other warranties are expressed or implied, including any implied warranties of merchantability or fitness for a particular purpose. Philips is not liable under any circumstances for any direct, indirect, special, incidental or consequential damages, howsoever incurred, even if notified of the possibility of such damages.)

### REMEMBER...

Please record the model and serial numbers found on the product below. Also, please fill out and mail your warranty registration card promptly. It will be easier for us to notify you if necessary.

MODEL # \_\_\_\_\_

SERIAL # \_\_\_\_\_

*This warranty gives you specific legal rights. You may have other rights which vary from state/province to state/province.*

Philips Service Solutions Group, P.O. Box 2976, Longview, Texas 75606, (903) 242-4800

EL4965E005 / MAC 4110 / 1-97

Download from [www.Somanuals.com](http://www.Somanuals.com). All Manuals Search And Download.

# Renvoyez votre carte d'enregistrement de garantie pour vous assurer de recevoir tous les avantages auxquels vous avez droit.

• Dès que l'achat de votre appareil Philips est enregistré, vous avez droit à tous les avantages dont bénéficient les possesseurs des produits Philips.

• Remplissez et renvoyez votre carte d'enregistrement de garantie jointe à votre appareil sans tarder. Vous bénéficierez de ces avantages importants.

## Vérification de garantie

Enregistrez votre produit dans les 10 jours pour confirmer votre droit à une protection maximum selon les termes et les conditions de votre garantie Philips.

## Confirmation de possession

Votre carte d'enregistrement de garantie prouve que vous possédez l'appareil en cas de vol ou de perte du produit.

## Enregistrement du modèle

Renvoyez votre carte d'enregistrement de garantie dès aujourd'hui pour vous assurer de recevoir toutes les informations, les offres et les bonus auxquels vous avez droit en tant que possesseur de ce modèle.

# PHILIPS



***Vous félicitant de votre achat, la « famille » vous souhaite la bienvenue!***

**Cher possesseur de produit Philips,**

Nous vous remercions de la confiance dont vous témoignez à Philips. Vous avez choisi l'un des produits actuellement sur le marché les mieux construits et bénéficiant d'un des meilleurs service après-vente. Et nous mettrons tout en oeuvre pour que vous demeuriez satisfait de votre produit au cours des nombreuses années à venir.

A présent membre de la « famille » Philips, vous êtes protégé par l'une des garanties les plus complètes et l'un des réseaux de service les plus exceptionnels de l'industrie.

De plus, grâce à votre achat vous recevrez toutes les informations, offres et tous les bonus auxquels vous avez droit ainsi qu'un accès facile à notre réseau d'achat à domicile très pratique.

Et, plus important encore, vous pouvez compter sur notre dévouement incomparable à vous apporter une satisfaction totale.

Nous vous souhaitons ainsi la bienvenue tout en vous remerciant d'avoir investi dans un produit Philips.

Sincèrement,

Robert Minkhorst  
Président Directeur général

**P.S. N'oubliez pas de renvoyer votre carte d'enregistrement de garantie dans les 10 jours pour obtenir le maximum de votre produit Philips. Veuillez donc la renvoyer dès maintenant!**

Connaissez ces symboles de *sécurité*



**t** Cet « éclair à pointe de flèche » indique qu'un matériau non isolé, situé à l'intérieur de l'unité, risque de provoquer un choc électrique. Pour la sécurité de chacun, nous vous prions de ne pas retirer le boîtier de ce produit.

**S** Le « point d'exclamation » attire votre attention sur des sujets risquant de provoquer des problèmes de fonctionnement et d'entretien si vous ne lisez pas les informations s'y reportant.

**DANGER:** NE PAS EXPOSER CET ÉQUIPEMENT A LA PLUIE NI A UNE HUMIDITÉ EXCESSIVE POUR ÉVITER LES RISQUES D'INCENDIE ET DE CHOC ÉLECTRIQUE.

**ATTENTION:** Pour éviter les chocs électriques, introduire la lame la plus large de la fiche dans la borne correspondante de la prise et pousser jusqu'au fond.

**Cet espace vous est réservé**  
Inscrivez ci-dessous le numéro de série situé à l'arrière du bloc. Conservez cette information pour vous y reporter à l'avenir.

N° de modèle \_\_\_\_\_

N° de série \_\_\_\_\_

Ce produit a été conçu et fabriqué en accord avec des normes de sécurité et de qualité très strictes. Il existe toutefois des précautions d'installation et de fonctionnement qu'il est important de connaître et de respecter.

- 1. Lisez ces instructions.** – Il est impératif de lire toutes les consignes de sécurité et les instructions de fonctionnement avant d'utiliser l'appareil.
- 2. Conservez ces instructions.** – Il est recommandé de conserver ces consignes de sécurité et instructions de fonctionnement pour référence ultérieure.
- 3. Respectez les avertissements.** – Tous les avertissements inscrits sur l'appareil lui-même ou figurant dans les instructions de fonctionnement doivent être respectés.
- 4. Suivez toutes les instructions.** – Il est impératif de suivre toutes les instructions de fonctionnement et d'utilisation.
- 5. N'utilisez pas cet appareil à proximité d'une source d'eau** – comme par exemple, une baignoire, un lavabo, un évier de cuisine, un baquet de lingerie, ou dans une cave humide, près d'une piscine, etc.
- 6. Nettoyez l'appareil uniquement avec un chiffon humide.** – Cet appareil doit être nettoyé uniquement selon la procédure recommandée par le fabricant.
- 7. Installez l'appareil selon les instructions du fabricant. N'obstruez aucun orifice de ventilation.** – Par exemple, l'appareil ne doit pas être posé sur un canapé, un lit, un tapis, ou autre surface du même type ; il ne doit pas non plus être placé dans un meuble intégré comme un ensemble bibliothèque ou autre où le système de ventilation de l'appareil serait bloqué.
- 8. N'installez pas l'appareil près d'une source de chaleur** comme par exemple des radiateurs, bouches de chaleur, cuisinières, ou autres appareils (même des amplificateurs) dégageant de la chaleur.

## 9. Ne détruisez pas la sécurité

incorporée dans la prise de terre ou prise polarisée fournie

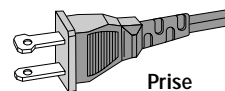

Prise polarisée C.A.

– Une prise polarisée est dotée de deux lames dont une plus large que l'autre. Une prise de terre est dotée de deux fiches semblables et d'une troisième, plus large, qui assure la mise à la terre pour votre sécurité. Si la prise fournie ne convient pas à la prise murale dont vous disposez, consultez un électricien pour remplacer et adapter votre prise murale.

- 10. Protégez le cordon d'alimentation** pour éviter de marcher dessus ou de le pincer particulièrement aux endroits des prises, mâles et femelles, et au point de raccordement sur l'appareil lui-même.
- 11. Utilisez uniquement des accessoires ou options** recommandés par le fabricant.
- 12.  Utilisez uniquement un meuble sur roulettes, un support, un pied, une étagère ou une table de type recommandé par le fabricant.** Si vous utilisez un meuble sur roulettes, veillez à le déplacer avec précaution afin d'éviter tout accident corporel si l'équipement se renversait.
- 13. Débranchez l'appareil** pendant les orages ou s'il doit rester inutilisé pendant une période de temps prolongée.
- 14. Pour toute réparation,** faites appel à un personnel qualifié. Une réparation sera nécessaire si l'appareil a subi des dommages tels que détérioration du cordon d'alimentation ou de la prise, liquide renversé sur l'appareil, ou encore si un objet est tombé dessus, si l'appareil a été exposé à la pluie ou à l'humidité, s'il ne fonctionne pas correctement ou s'il a fait une chute.
- 15. PRÉCAUTION d'emploi des piles** – Afin d'éviter toute fuite des piles qui risquerait de causer des blessures corporelles ou d'endommager l'appareil :
  - Installez **toutes** les piles correctement, + et - tels qu'indiqués sur l'appareil.
  - Ne mélangez pas les piles (pas de piles **neuves** avec des **usagées** ou de piles au **carbone** avec des **alcalines**, etc.).
  - Enlevez les piles lorsque l'appareil reste inutilisé pendant une longue période.

EL 6475-F001: 00/8

<b>Conseils de sécurité</b>	
Conseils de sécurité .....	30-31
<b>Généralités</b>	
Produits livrés avec l'équipement.....	32
Mise en place .....	32
Informations relatives à l'environnement.....	32
Admission des marques déposées .....	32
<b>Commandes</b> .....	33
<b>Télécommande</b>	
Utilisation de la télécommande.....	34
Boutons de la télécommande.....	35
Programmation de la télécommande universelle.....	36
<b>Connecteurs</b> .....	37
<b>Connexions</b>	
Connexions audio analogiques .....	38
Connexions audio numériques.....	38
Bus de commande système, CINEMA LINK .....	39
Connexions vidéo .....	39
Secteur .....	40
Connexions des enceintes .....	40
Téléviseur faisant fonction d'enceinte centrale.....	40
Connexions d'antenne.....	40
Cache FRONT AV / GAME (uniquement FR 975) .....	40
<b>Installation du système</b>	
Positionnement des enceintes.....	41
Réglage du récepteur.....	41
Mise en place et test des enceintes .....	42
Manipulation de la puissance .....	42
Ecouteurs.....	42
Entretien.....	42
<b>Subwoofer (fourni avec les ensembles MX seulement)</b>	
Commandes.....	43
Connecteurs .....	43
Connexions.....	43
Réglage .....	43
Fonctionnement.....	43
<b>Affichage</b> .....	44
<b>Menus</b>	
Menu récepteur .....	45-46
Menu téléviseur .....	46
<b>Sélection de source</b>	
SOURCE SELECTOR .....	47
Sélection 6 CHANNEL / DVD INPUT .....	47
Réattribution d'une sélection de source .....	47
Utilisation d'une sélection de source pour deux ou plusieurs applications.....	47
A propos de 6 CHANNEL / DVD INPUT .....	47
<b>A propos de la lecture, enregistrement</b>	
Lecture d'une source.....	48
Réglage du son .....	48
Enregistrement d'une source.....	48
Enregistrement à partir d'une sortie numérique .....	48
<b>Son surround</b>	
A propos du son surround.....	49
Mise en service du son surround .....	49
Réglages du son surround .....	50
<b>Syntoniseur</b>	
Syntonisation des stations radio .....	51
Sélection de sensibilité FM.....	51
Mémorisation des stations radio.....	51
Syntonisation des stations radio mémorisées .....	52
Modification des stations radio mémorisées.....	52
Dénomination des stations radio.....	52
Effacement des noms de station .....	52
<b>Caractéristiques techniques</b>	
Récepteur .....	53
Enceintes (fournies avec les ensembles MX seulement).....	54
<b>Dépistage des anomalies</b>	
Avertissement .....	55
Dépistage des anomalies .....	55
<b>Garantie limitée</b>	
Garantie limitée .....	56

## Produits livrés avec l'équipement

Cet équipement comprend :

- une télécommande universelle
- 2 piles pour télécommande, type AA
- un câble coaxial pour les connexions audio avec un lecteur DVD
- un câble coaxial pour la connexion vidéo avec un lecteur DVD ou un téléviseur
- une antenne-cadre
- une antenne à câble
- 5 enceintes y compris 5 câbles de raccordement (pour les ensembles MX seulement)
- un subwoofer y compris câble de raccordement et un cordon secteur (pour les ensembles MX seulement)
- une carte d'installation rapide (pour les ensembles MX seulement)
- ce manuel d'utilisation

## Mise en place

***Si vous avez empilé les composants de votre système, le récepteur doit se trouver en haut. Placez le récepteur sur une surface plane, dure et stable. Ne couvrez aucun orifice de ventilation et maintenez un encombrement de 50 cm (20 pouces) au-dessus de l'équipement et de 10 cm (4 pouces) à gauche et à droite du récepteur pour assurer une ventilation adéquate.***

Pour obtenir une réception optimale, l'antenne-cadre ne devra pas être placée au-dessous et sur des VCR, des enregistreurs CD, des lecteurs DVD, des téléviseurs et d'autres sources de radiation.

## Informations relatives à l'environnement

Tous les matériaux d'emballage superflus ont été supprimés. Nous avons fait notre possible afin que l'emballage soit facilement séparable en trois types de matériaux : carton (boîte), polystyrène expansible (matériel tampon) et polyéthylène (sachets, feuille de protection en mousse).

Votre appareil est composé de matériaux pouvant être recyclés et réutilisés s'il est démonté par une firme spécialisée. Veuillez observer les règlements locaux en vigueur sur la manière de vous débarrasser des anciens matériaux d'emballage, des piles usées et de votre ancien appareil.

*En tant que partenaire d'ENERGY STAR®, Philips a déterminé que ce produit répond aux lignes directrices d'ENERGY STAR® en matière de rendement énergétique.*



## Admission des marques déposées

Fabriqués sous licence des Laboratoires Dolby. « DOLBY », « DOLBY DIGITAL », « PRO LOGIC » et le symbole double-D DD sont des marques déposées des Laboratoires Dolby. Travaux confidentiels non publiés. © 1992-1997 Dolby Laboratories. Tous droits réservés.

« DTS » et « DTS Digital Surround » sont des marques déposées de Digital Systems Inc. Copyright 1996 Theater Systems, Inc. Tous droits réservés.



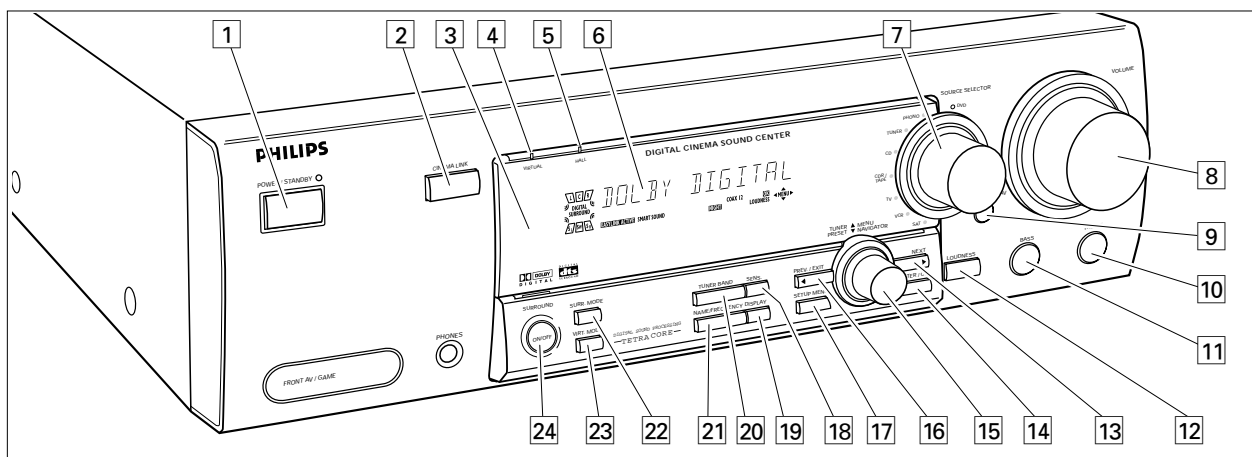

- 1 **POWER / STANDBY** .....Bouton de marche/arrêt de l'équipement.
- 2 **CINEMA LINK** .....Mise en/hors service bus de commande système entre l'équipement et le téléviseur.
- 3 .....Capteur pour télécommande infrarouges.
- 4 **3D SURROUND** .....Témoin de contrôle pour 3D surround virtuel (FR 965 et FR 968 uniquement).  
**VIRTUAL**.....Témoin du surround virtuel (FR 975 uniquement).
- 5 **HALL** .....Témoin de commande pour HALL.
- 6 .....Affichage
- 7 **SOURCE SELECTOR** .....Sélectionne les différents connecteurs audio et vidéo.
- 8 **VOLUME**.....Pour augmenter et réduire le niveau de volume.
- 9 **FRONT AV** .....Pour sélectionner l'entrée FRONT AV / GAME (FR 975 uniquement).
- 10 **TREBLE**.....Pour régler les aiguës en combinaison avec VOLUME.
- 11 **BASS** .....Pour régler les graves en combinaison avec VOLUME.
- 12 **LOUDNESS** .....Pour mettre en/hors service LOUDNESS.
- 13 **NEXT ►** .....TUNER : pour rechercher les stations radio.  
 MENU : pour passer au niveau de menu suivant.
- 14 **ENTER / OK**.....Pour confirmer les valeurs de menu sélectionnées.
- 15 **TUNER PRESET ◄ MENU NAVIGATOR**  
 TUNER : pour sélectionner la station radio mémorisée suivante et précédente.  
 MENU : pour passer en avant et en arrière.
- 16 **◄ PREV. / EXIT**  
 TUNER : pour rechercher les stations radio.  
 MENU : pour passer au niveau de menu précédent.
- 17 **SETUP MENU** .....Pour mettre en/hors service le menu.
- 18 **SENS.** .....Pour opter entre la sensibilité basse et haute du syntoniseur.
- 19 **DISPLAY**.....Pour régler l'intensité de l'affichage.
- 20 **TUNER BAND** .....Pour sélectionner les bandes de fréquence du synthétiseur.
- 21 **NAME/FREQUENCY** .....Pour sélectionner entre l'affichage nom et l'affichage fréquence.
- 22 **SURR. MODE**.....Passe d'une configuration des haut-parleurs à l'autre.
- 23 **3D SURROUND** .....Pour mettre en/hors service le 3D surround virtuel (FR 965 et FR 968 uniquement).  
**VIRT. MODE**.....Effectue un balayage des différents modes de son surround virtuel (FR 975 uniquement).
- 24 **SURROUND ON/OFF** .....Passe du dernier mode surround choisi au mode stéréo, et vice-versa.

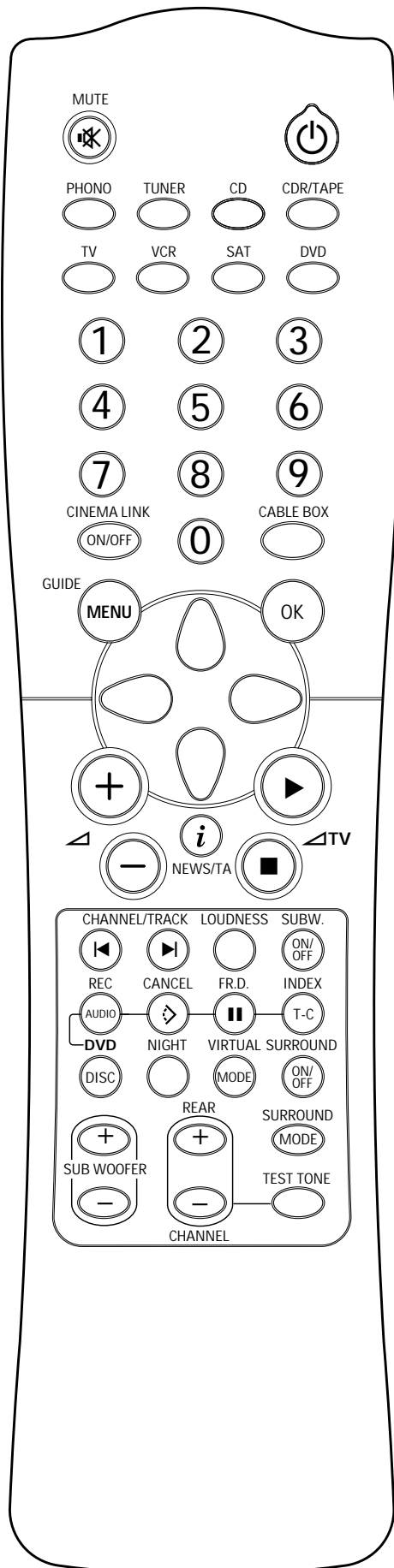

FR 975

## Utilisation de la télécommande

Ouvrez le compartiment piles de la télécommande et insérez 2 piles alcalines, type **AA** (R06, UM-3).

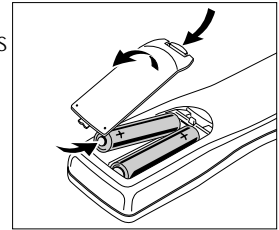

Retirez les piles si elles sont à plat ou si la télécommande ne sera pas utilisée pendant une période prolongée.

**Les piles contiennent des substances chimiques, donc elles devront être mises proprement au rebut.**

Les touches de la télécommande fonctionnent de la même manière que les touches correspondantes sur le récepteur.

### Important !

*Vous devez appuyer pendant plus d'1 seconde sur un bouton de sélection de source pour faire passer le récepteur sur cette source sonore. En appuyant sur le bouton de sélection de source pendant moins d'1 seconde, la télécommande passe simplement au mode de contrôle du produit choisi.*

*La télécommande reste en service sur la source sélectionnée jusqu'à ce qu'un autre bouton de source soit sollicité au niveau de la télécommande. Ceci permet de solliciter des sources complémentaires par exemple l'enroulement d'une cassette sans modifier la source au niveau de l'équipement.*

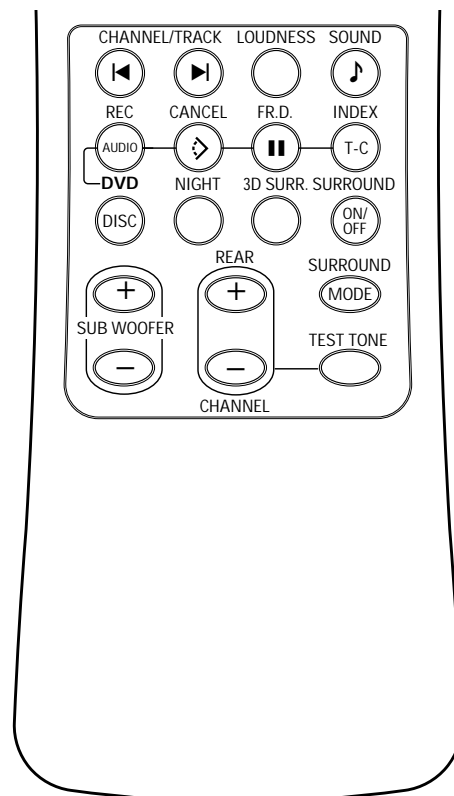

FR 965, FR 968

## Boutons de la télécommande

- MUTE** ..... Coupe le son du récepteur dans tous les modes, sauf en mode TV.  
Coupe le son de votre téléviseur Philips si votre télécommande est en mode TV.
- Power** ..... Fait passer la source sélectionnée sur votre télécommande (par ex. VCR, TV) en veille.  
Le récepteur passe en veille lorsque l'on appuie sur cette touche pendant plus de 2 secondes.
- PHONO, TUNER, CD, CDR/TAPE, TV, VCR, SAT, DVD**..... Pour solliciter la télécommande au niveau des divers produits.  
Sélectionne les sources s'il est enfoncé plus d'1 seconde.  
SAT fonctionne uniquement avec des récepteurs satellite *numériques*.
- 1-0**..... Boutons référencés pour pistes, stations ou fréquences. Les numéros sont composés de deux chiffres à solliciter dans les 2 secondes.
- CINEMA LINK ON/OFF**... Marche et arrêt de la connexion du système entre le récepteur et le téléviseur.
- CABLE BOX**..... (uniquement pour les Etats-unis) Pour solliciter la télécommande au niveau des codes du cable box (boîte de jonction).
- MENU GUIDE** ..... **TUNER** : Active/désactive le menu du récepteur.  
**DVD, TV** : Active/désactive le menu DVD/TV.
- OK**..... Pour confirmer les options du menu.
- Boutons fléchés**..... **TUNER** : Pour se déplacer dans les menus. Les flèches droite/gauche sont réglées sur vers le haut/vers le bas.  
**CD, CDR** : Les flèches gauche/droite font une recherche vers l'arrière/vers l'avant, les flèches haut/bas sélectionnent la piste suivante/précédente.
- + / -** ..... Pour augmenter le volume du récepteur.
- / +** ..... Pour réduire le volume du récepteur.
- NEWS/TA**..... **TUNER** : Pas de fonction.  
**TV** : Pour mettre en/hors service le télétexte.  
**SAT** : Pour mettre en/hors service le texte d'information.
- ▶ / TV** ..... Pour augmenter le volume TV.  
**CD, CDR, VCR, DVD** : Pour démarrer la lecture.
- / TV** ..... Pour diminuer le volume TV.  
**CD, CDR, VCR, DVD** : Pour arrêter la lecture.
- ◀ CHANNEL/TRACK** ... Pour sélectionner la station radio présélectionnée précédente.  
**VCR** : Pour rebobiner la cassette.  
**CD, CDR, DVD** : Pour sélectionner la piste précédente.  
**TV** : Pour sélectionner le canal précédent.
- ▶ CHANNEL/TRACK** ... Pour sélectionner la station radio présélectionnée suivante.  
**VCR** : Bobinage rapide de la cassette.  
**CD, CDR, DVD** : Pour sélectionner la piste suivante.  
**TV** : Pour sélectionner le canal suivant.
- LOUDNESS** ..... Pour mettre en/hors service **LOUDNESS**.
- SOUND** ..... Pour passer en revue les différents sons smart (uniquement pour FR 965, FR 968).
- SUBW. ON/OFF** ..... Active/désactive le subwoofer (uniquement pour FR 975).
- REC, DVD AUDIO**..... **CDR, VCR** : Pour démarrer l'enregistrement.  
**DVD** : Pour sélectionner les pistes audio.
- CANCEL, DVD** ..... **CD, CDR, SAT, VCR** : Pour effacer un programme, éliminer les sélections.  
**DVD** : Pour solliciter l'angle de vision.
- FR.D., DVD** ..... **TUNER** : Pour solliciter **FREQUENCY DIRECT**.  
**CD, CDR, VCR, DVD** : Pour interrompre la lecture.
- INDEX, DVD T-C**..... **VCR** : Pour mettre en/hors service la recherche d'index.  
**SAT** : Pour mettre en/hors service les thèmes.  
**DVD** : Pour sélectionner entre titre et chapitre.
- DISC**..... **Changeurs CD-, CDR-, DVD** : Pour passer au disque suivant.
- NIGHT** ..... Pour mettre en/hors service **NIGHT MODE**.
- 3D SURR.** ..... Pour mettre en/hors service le surround 3D virtuel (uniquement pour FR 965, FR 968).
- VIRTUAL MODE** ..... Effectue un balayage des différents modes de son surround virtuel (uniquement pour FR 975).
- SURROUND ON/OFF** ... Pour mettre en/hors service **SURROUND SOUND**.
- + / - SUBWOOFER**... Augmente/réduit le volume subwoofer.
- + / - REAR** ..... Augmente/réduit le volume des enceintes arrière. Si la tonalité test est en service, le volume des enceintes que vous entendez peut être augmenté/réduit à l'aide de ces boutons.
- SURROUND MODE**..... Pour passer en revue les différents modes surround.
- TEST TONE** ..... Pour mettre en/hors service la tonalité test. Si la tonalité test est en service, le volume des enceintes que vous entendez peut être augmenté/réduit à l'aide de **+ / - REAR**.

## Programmation de la télécommande universelle

Il vous est possible d'identifier la télécommande universelle par l'inscription **Multibrand/Universal**.

La télécommande universelle doit être programmée à l'usage des codes pour les utilisations des différentes marques. Pour ce faire, introduisez un code à 4 chiffres ou balayez les codes jusqu'à ce que le code correct soit trouvé. Nous vous recommandons d'utiliser le code à 4 chiffres. Cette méthode est plus rapide et bien plus fiable. La méthode de balayage des codes ne doit en fait être utilisée que dans le cas où vous ne trouviez pas le code pour une de vos applications. A la fin de ce manuel, vous trouverez la table des codes.

### Important!



*Les boutons de la télécommande doivent être utilisés pour la programmation, pas les boutons du récepteur ou des autres applications.*

#### Programmation avec le code à 4 chiffres

- Maintenez enfoncés le bouton de source de l'application que vous désirez commander et  pendant plus de 3 secondes.
- Introduisez le code à 4 chiffres pour l'application (voir table des codes à la fin du manuel).

*Remarques :* – Si vous introduisez plus de 4 chiffres, la télécommande ne reconnaîtra que les quatre premiers.  
 – Si vous n'introduisez pas un code pendant 30 secondes, la télécommande mettra automatiquement la fonction de programmation hors service sans que le code ne soit modifié.  
 – Pour programmer une nouvelle application, effacez simplement l'ancien code en introduisant un nouveau.

#### Balayage de la table des codes

- Mettez en service l'application à commander.
  - Maintenez enfoncés le bouton de source de l'application que vous désirez commander et  pendant plus de 3 secondes.
  - Appuyez sur et relâchez à nouveau .  
 → La télécommande envoie les codes pour le canal suivant ou le mode de veille (selon la source sélectionnée) pour une marque après l'autre.
  - Dès que l'application réagit, – passe automatiquement au canal suivant ou en mode de veille – relâchez  pour confirmer le code.  
 → Le code identifié sera utilisé.
- Si l'équipement ne réagit pas pendant 2 minutes, le code pour cette application n'est pas enregistré dans la télécommande. Le code de la télécommande restera donc inchangé.

*Remarque :* Si vous enlevez les piles de la télécommande pendant plus de 1 minute, les codes devront être reprogrammés.

Une fois que les codes ont été trouvés et testés pour les diverses applications, il est certainement bon d'en prendre note ci-dessous.

PHONO .....
TUNER.....
CD .....
CDR/TAPE .....
TV .....
VCR .....
SAT .....
DVD .....
CABLE BOX .....

#### Réinitialisation de la télécommande

- Maintenez enfoncé un des boutons de source et  pendant 3 secondes.
- Introduisez le code à 3 chiffres 981.  
 → La télécommande est dès lors réinitialisée pour tous les codes Philips d'origine.

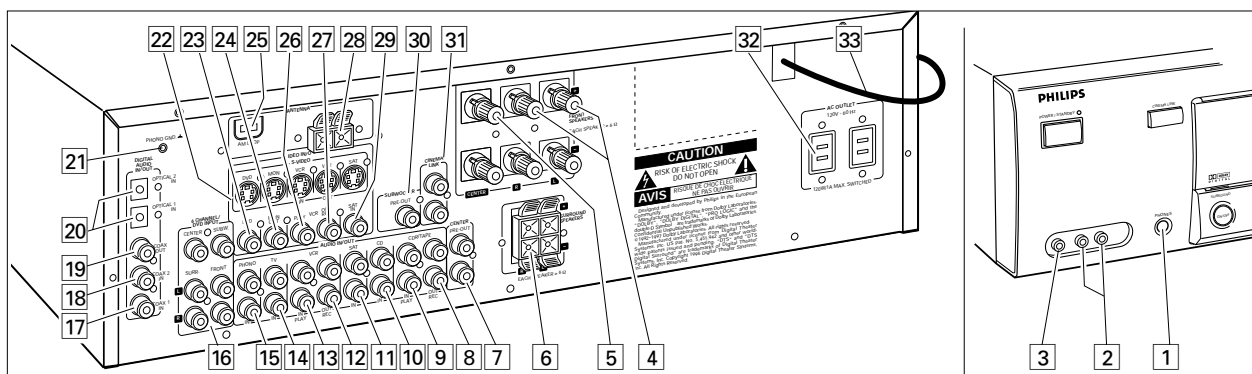

Connecteurs	Nom des connecteurs	Connectez à :	
Douille écouteur 6,3 mm à l'avant.	<b>1 PHONES</b>	Ecouteur avec fiche 6,3 mm.	
Entrées audio et vidéo à l'avant (uniquement pour FR 975).	<b>2 FRONT AV / GAME</b>	Prises de sortie audio gauche et droite pour des appareils tels que caméras vidéo et consoles de jeux.	
	<b>3 FRONT AV / GAME</b>	Prises de sortie vidéo pour des appareils tels que caméras vidéo et consoles de jeux.	
FRONT SPEAKERS	<b>4 R, L</b>	Enceinte avant droite et gauche.	
	<b>5 CENTER</b>	Enceinte central.	
SURROUND SPEAKERS	<b>6 R, L</b>	Enceinte surround droite et gauche.	
AUDIO IN/OUT	<b>8 CDR/TAPE OUT</b>	Entrée d'un enregistreur CD ou d'une platine cassette.	
	<b>9 CDR/TAPE IN</b>	Sortie d'un enregistreur CD ou d'une platine cassette.	
	<b>10 CD IN</b>	Sortie d'un lecteur CD.	
	<b>11 SAT IN</b>	Sortie d'un système satellite.	
	<b>12 VCR OUT</b>	Entrée d'un enregistreur vidéo.	
	<b>13 VCR IN</b>	Sortie d'un enregistreur vidéo.	
	<b>14 TV IN</b>	Sortie d'un téléviseur.	
	<b>15 PHONO IN</b>	Sortie d'un tourne-disques avec bobine MM.	
	<b>21 PHONO GND</b>	Câble de terre d'un tourne-disques.	
	Entrée à 6 canaux	<b>16 6 CHANNEL / DVD INPUT</b>	Sortie à 6 canaux des applications telles que DVD ou lecteurs Laserdisc.
	DIGITAL AUDIO IN/OUT	<b>17 COAX 1 IN</b>	Sortie coaxiale des applications numériques (entrée par défaut pour le DVD source). (uniquement pour FR 975)
<b>17 COAX OUT</b>		Entrée coaxiale des applications numériques telles que les enregistreurs CD ou les enregistreurs MD (uniquement pour FR 965, FR 968).	
<b>18 COAX 2 IN</b>		Sortie coaxiale des applications numériques.	
<b>19 COAX OUT</b>		Entrée coaxiale des applications numériques telles que les enregistreurs CD ou les enregistreurs MD (uniquement pour FR 975).	
<b>19 COAX 1 IN</b>		Sortie coaxiale des applications numériques (uniquement FR 965, FR 968).	
<b>20 OPTICAL IN</b>		Sortie optique des applications numériques telles que lecteurs DVD, lecteurs CD, enregistreurs CD ou lecteurs MD (uniquement FR 965, FR 968).	
VIDEO IN/OUT	<b>20 OPTICAL 1 (2) IN</b>	Sortie optique des applications numériques telles que lecteurs DVD, lecteurs CD, enregistreurs CD ou lecteurs MD (uniquement FR 975).	
	<b>22 S-VIDEO</b>	Entrées/sorties S-Video des appareils vidéo, permettant une meilleure qualité vidéo (uniquement pour FR 968, FR 975).	
	<b>23 DVD IN</b>	Sortie d'un lecteur DVD.	
	<b>24 MON OUT</b>	Entrée d'un moniteur (par ex. le téléviseur).	
	<b>26 VCR IN</b>	Sortie d'un enregistreur vidéo.	
	<b>27 VCR OUT</b>	Entrée d'un enregistreur vidéo (pour enregistrement).	
	<b>29 SAT IN</b>	Sortie d'un système satellite.	
Connecteurs d'antenne	<b>25 AM LOOP</b>	Antenne-cadre comprise dans la livraison.	
	<b>28 FM 300 Ω</b>	Antenne câblée ou antenne extérieure.	
Sorties préamplifiées	<b>7 CENTER PRE-OUT</b>	Entrée d'un téléviseur utilisé comme enceinte central (uniquement possible lorsque le bus de système CINEMA LINK a été connecté).	
	<b>30 SUBWOOFER PRE-OUT</b>	Entrée d'un subwoofer alimenté.	
Bus de commande système	<b>31 CINEMA LINK</b>	Douille de commande système d'un téléviseur Philips avec CINEMA LINK.	
Sorties secteur (pas valable pour toutes les versions)	<b>32 AC OUTLET</b>	Alimente la même tension que le secteur. Charge totale utilisée jusqu'à 120 W/1A.	
Cordon secteur	<b>33</b>	<b>Une fois que toutes les autres connexions ont été faites,</b> branchez le cordon secteur à la prise murale.	

# CONNEXIONS

## Connexions audio analogiques

Il existe des connecteurs analogiques et numériques pour certaines applications. Si possible, utilisez une connexion numérique; en effet ceci donne en général une meilleure qualité du son. Voir « Reattribution d'une sélection de source » pour déterminer l'usage des connecteurs numériques de l'équipement.

Etant donné que le signal de sortie est différent, l'usage d'un Dolby Digital Laserdisc requiert un démodulateur AC-3 RF en option.

Le DTS Digital Surround™ est un format audio numérique discret répondant à la norme 5.1 disponible pour les logiciels

de CD, LD et DVD, et qui, par conséquent, ne peut être décodé et lu par la plupart des lecteur CD, LD ou DVD. Pour cette raison, lorsqu'un logiciel encodé en DTS est lu par les sorties analogiques du lecteur de CD, de LD ou de DVD, un bruit excessif se fera entendre. Pour éviter tout dommage éventuel au système audio, le client doit prendre les précautions qui s'imposent si les sorties analogiques sont reliées directement au récepteur.

Uniquement pour le modèle FR975 : Afin de bénéficier d'une lecture en DTS Digital Surround™, un lecteur compatible avec la norme DTS doit être relié à l'une des entrées numériques du récepteur.

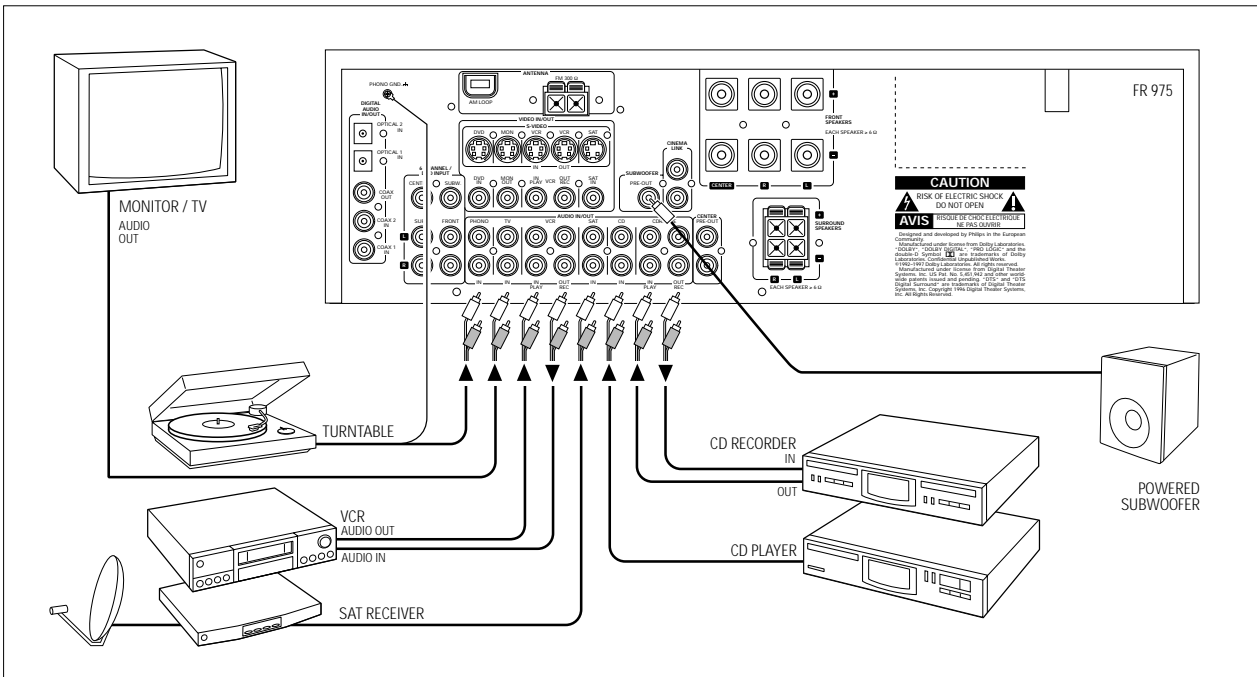

## Connexions audio numériques

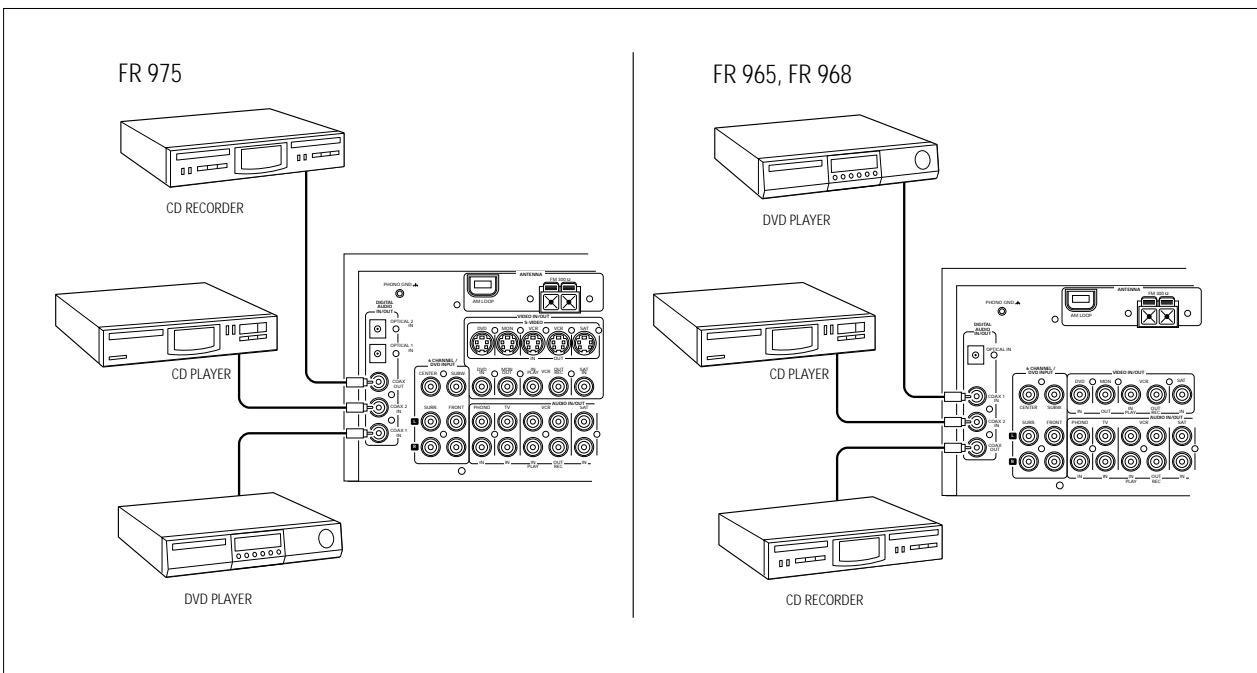

## Bus de commande système, CINEMA LINK

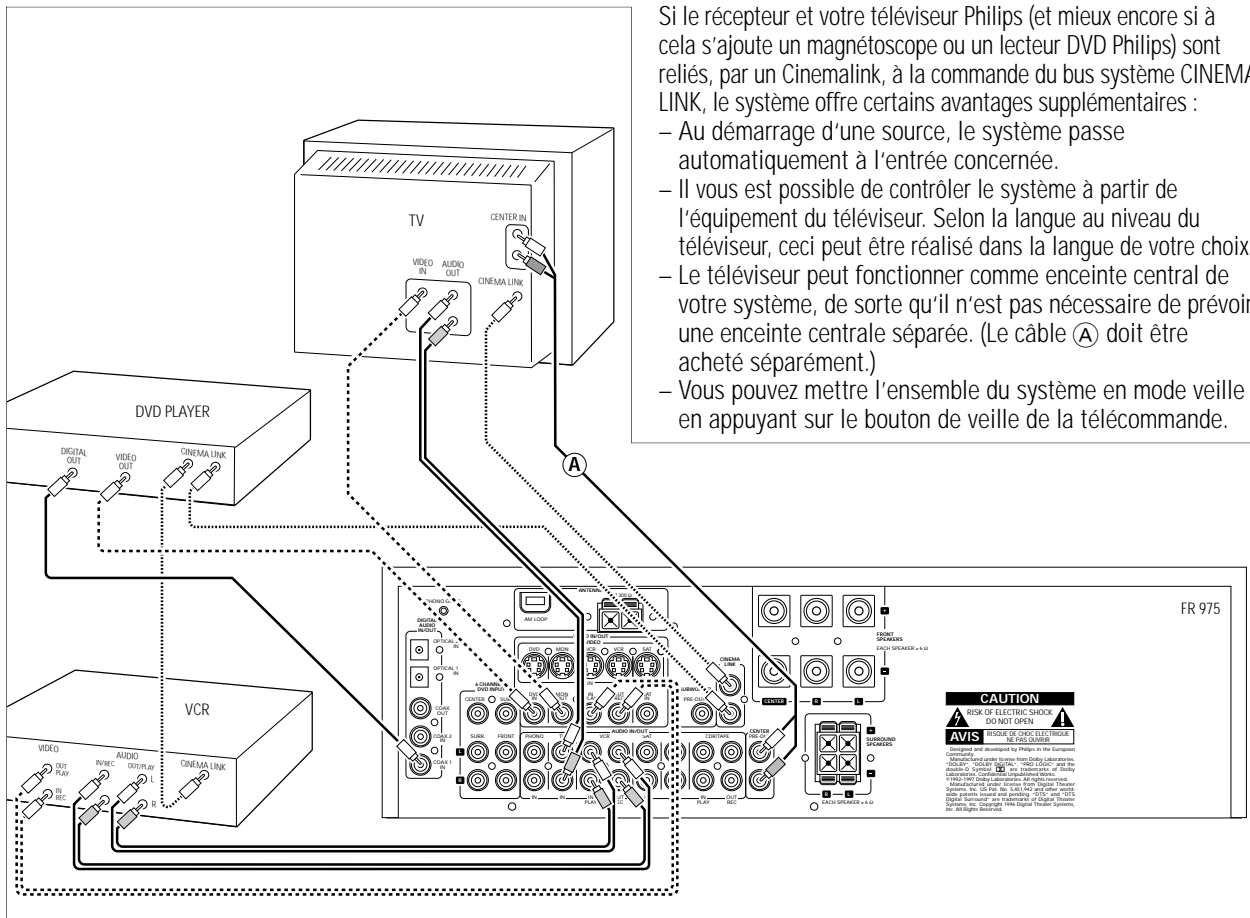

## Connexions vidéo

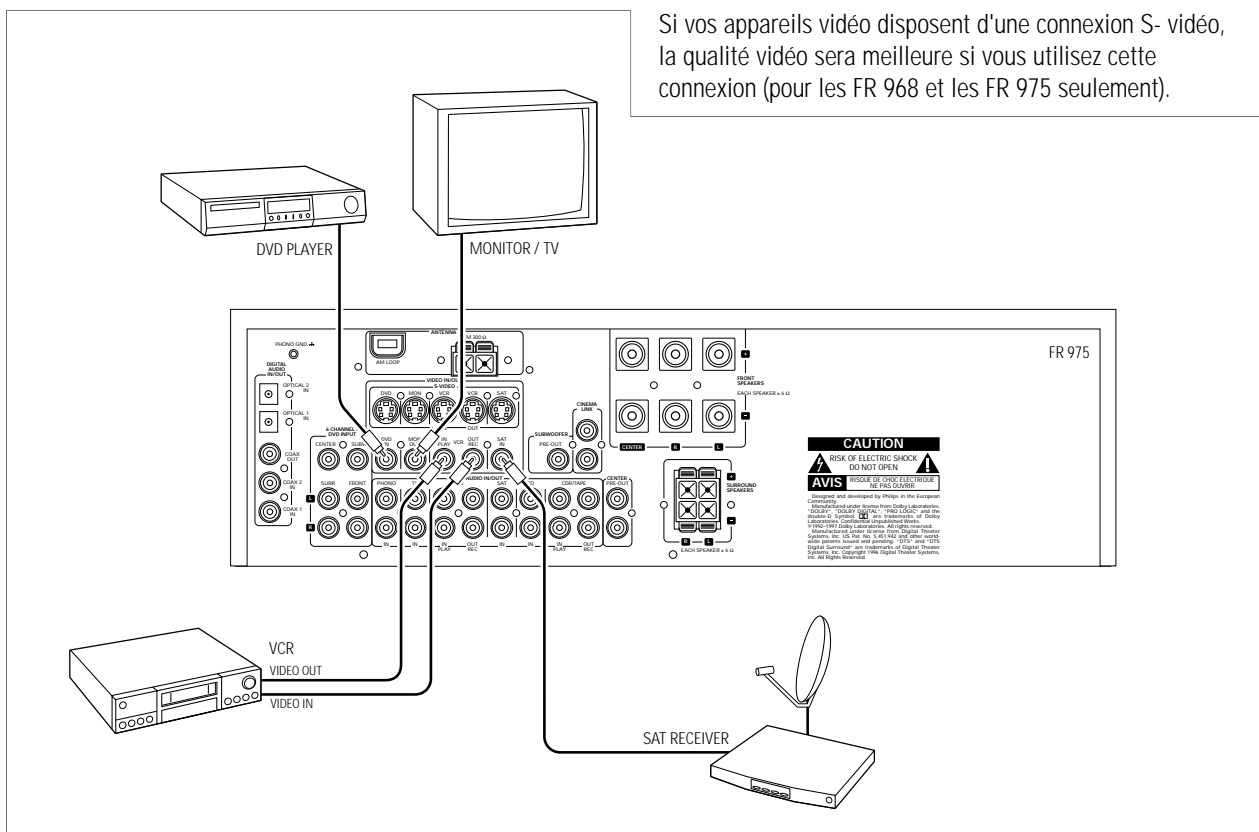

# CONNEXIONS

## Secteur

La plaquette signalétique est située à l'arrière de l'équipement.

- 1 Vérifiez si la tension secteur référencée sur la plaquette signalétique correspond à votre tension secteur locale. Si ce n'est pas le cas, consultez votre concessionnaire ou l'organisation de service après-vente.
- 2 Branchez le câble secteur à la prise murale.

Pour débrancher complètement l'appareil du secteur, retirez la fiche d'alimentation de la prise de courant.

## Connexions des enceintes

Certaines connexions d'enceinte de l'équipement sont des connecteurs à vis ou à clips. Pratiquez comme illustré ci-dessous.

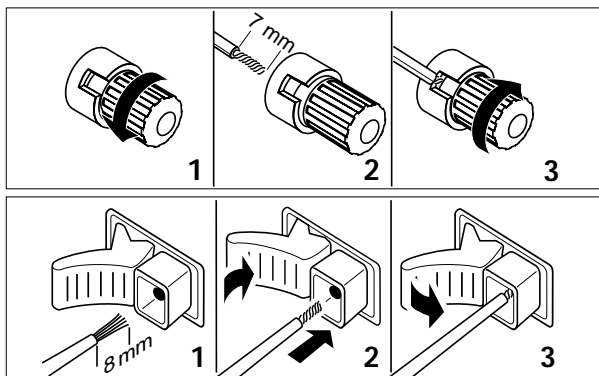

- 1 Connectez toujours le fil en couleurs (ou référencé) à la borne en couleurs et le fil noir (ou non référencé) à la borne noire.
- 2 Connectez :
  - L'enceinte avant gauche à L (rouge et noir)
  - L'enceinte avant droite à R (rouge et noir)
  - L'enceinte central à CENTER (bleu et noir)
  - L'enceinte surround gauche à SURROUND L (gris et noir)
  - L'enceinte surround droite à SURROUND R (gris et noir)

## Téléviseur faisant fonction d'enceinte centrale

Vous pouvez utiliser votre téléviseur Philips avec CINEMA LINK comme enceinte centrale. Pour les téléviseurs avec connecteurs cinch, des câbles cinch complémentaires sont requis. Ces câbles doivent être connectés au connecteur bleu CENTER PRE-OUT à l'arrière. Référez-vous au manuel de votre téléviseur pour savoir comment il peut faire fonction d'enceinte centrale.

## Connexions d'antenne

### Antenne AM (MW)

L'antenne-cadre comprise à la livraison est uniquement destinée à l'usage intérieur. Positionnez l'antenne aussi loin que possible du récepteur, du téléviseur, des câbles, d'un lecteur DVD, d'un VCR et d'autres sources de radiation.

- 1 Introduisez la fiche de l'antenne-cadre dans AM LOOP comme illustré ci-dessous.
- 2 Tournez l'antenne pour optimiser la réception.

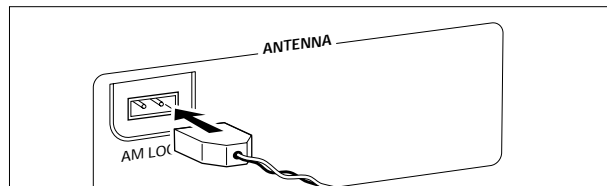

### Antenne FM

L'antenne-câble comprise à la livraison peut uniquement être utilisée pour recevoir des stations proches. Pour améliorer la réception, nous recommandons l'usage d'un système d'antenne par câble ou d'une antenne extérieure.

- 1 Ouvrez le clips FM 300  $\Omega$  en appuyant la manette vers le bas comme illustré ci-dessous.
- 2 Insérez chaque fil de l'antenne dans un seul orifice.
- 3 Refermez le clips à l'aide de la petite manette.
- 4 Déplacez l'antenne dans différentes positions pour optimiser la réception.

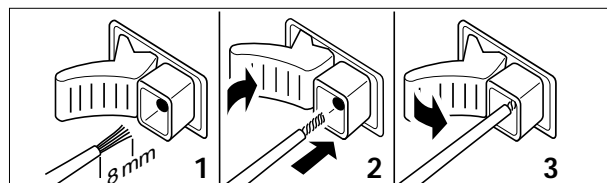

## Cache FRONT AV / GAME (uniquement FR 975)

- Pour ôter le cache FRONT AV / GAME, appuyez sur le côté droit de ce dernier.
- Introduisez le cache par le bas pour fermer le compartiment.

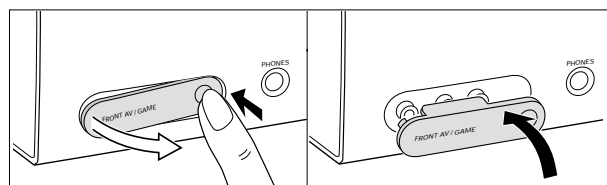

L'appareil répond aux normes FCC, Part 15.

Fonctionnement soumis aux deux conditions suivantes :

1. Cet appareil ne doit pas provoquer d'interférences nuisibles, et
2. Cet appareil doit accepter toute interférence reçue, y compris les interférences susceptibles de provoquer un fonctionnement peu satisfaisant.



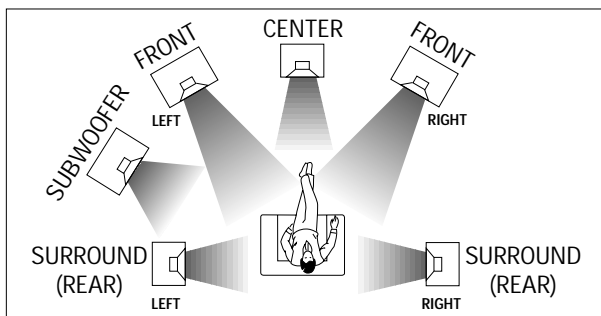

## Positionnement des enceintes

### Conseils de positionnement généraux

Évitez de placer les enceintes dans un coin ou à même le sol, car cela amplifierait trop les basses. Le fait de placer les enceintes derrière les rideaux, des meubles, etc. réduira la reproduction des aiguës et diminuera considérablement l'effet stéréo. L'auditeur doit toujours « voir » les enceintes.

Chaque pièce offre des caractéristiques acoustiques différentes et les possibilités de positionnement sont souvent limitées. Pour trouver la position idéale pour vos enceintes, reportez-vous au schéma ci-dessus.

Nous recommandons pour obtenir un bon son surround d'utiliser au minimum 5 enceintes (2 à l'avant, un central, 2 surround). Il est possible de produire certains types de son surround avec un nombre réduit d'enceintes. Ceci se fait en dirigeant à nouveau les signaux prévus à partir des enceintes manquantes vers les enceintes en place. Voir « Menus » pour la mise en place correcte de l'équipement au niveau du nombre et de la dimension des enceintes utilisées.

### Positionnement des enceintes avant

Les enceintes avant doivent être disposées à droite et à gauche dans la même position d'écoute que dans le cas d'enceintes stéréo.

### Positionnement de l'enceinte centrale

L'enceinte centrale devrait être placée au centre entre les deux enceintes avant, par exemple sous ou au-dessus du téléviseur. L'idéal serait que l'enceinte centrale se trouve à hauteur des oreilles de l'auditeur (lorsqu'il est assis).

### Positionnement des enceintes surround

Les enceintes surround doivent se trouver en face l'une de l'autre et être en ligne ou légèrement derrière l'auditeur.

### Positionnement du subwoofer

Un subwoofer peut servir à améliorer sérieusement les performances des graves de votre équipement. Le subwoofer peut être disposé à n'importe quel endroit de la pièce, car il n'est pas possible de localiser la source des tonalités profondes. Néanmoins, vous ne devez jamais placer le subwoofer au milieu d'une pièce, car ceci affaiblit fortement les graves. De plus, ne placez jamais un objet sur le subwoofer.

## Réglage du récepteur

Dès que le nombre et la position des haut-parleurs ont été déterminés, vous pouvez effectuer les premiers réglages du récepteur afin d'obtenir un son surround optimal correspondant à votre installation :

- 1 Réglez les haut-parleurs qui ont été reliés au récepteur (voir « Structure de menu / \* **SPEAKER SETUP** »).

*Remarque : La réglage d'origine de votre récepteur se présente comme suit :*  
 deux haut-parleurs avant gauche et droit : présents (ne peuvent être modifiés)  
 haut-parleur central : présent  
 deux haut-parleurs arrière : présents  
 subwoofer : présent

- 2 Sélectionnez la taille des haut-parleurs (SMALL ou LARGE) (voir « Structure de menu / \* **SPEAKER SIZES** »). Sélectionnez **SMALL** si votre haut-parleur peut reproduire des sons graves jusqu'à 80 à 100 Hz au minimum. Sélectionnez **LARGE** si votre haut-parleur peut reproduire des sons graves jusqu'à 50 Hz au minimum. (En règle générale, un grand haut-parleur (LARGE) présente un diamètre du cône de l'ordre de 12 cm au minimum.) Consultez les fiches de caractéristiques de vos haut-parleurs.

- 3 Réglez la distance entre les haut-parleurs et l'auditeur (voir « Structure de menu / \* **SPK DISTANCE** »).

*Remarque : Si vous préférez que votre récepteur ne tienne pas automatiquement compte de la taille et de la distance des haut-parleurs, vous pouvez le reprogrammer pour un réglage neutre de la façon suivante :*

- Installez tous les haut-parleurs : (Subwoofer présent, Haut-parleurs central et arrière : tous YES),
- Réglez la taille des haut-parleurs avant, central et arrière sur **LARGE**,
- Réglez la distance de tous les haut-parleurs (g/d, central et arrière) de la même manière (par ex. 3 mètres).

## Mise en place et test des enceintes

Le volume relatif des enceintes doit être ajusté dans le but d'obtenir un son surround optimal. Vous devez vous mettre dans votre position d'écoute habituelle au moment du réglage du volume de l'enceinte. Référez-vous à « Menu récepteur » pour le réglage en fonction des enceintes utilisées. Idéalement, le volume et la position d'écoute doivent être les mêmes à partir de tous les haut-parleurs.

- 1 Appuyez sur POWER / STANDBY pour mettre en service le récepteur.
- 2 Appuyez sur TEST TONE de la télécommande.  
→ Une tonalité de test en provenance des différents haut-parleurs se fait entendre à l'exception du subwoofer.
- 3 Appuyez sur + / - REAR de la télécommande pour augmenter/réduire le volume de l'enceinte actuelle. Le meilleur résultat est obtenu avec un volume égal pour tous les haut-parleurs à partir de la position d'écoute.
- 4 Appuyez sur TEST TONE de la télécommande.  
→ La tonalité test s'arrête.

*Remarque : Si vous n'êtes pas entièrement satisfait(e) des réglages de volume, nous vous recommandons de faire des petits réglages pendant la lecture du son surround.*

## Manipulation de la puissance

Si le récepteur est utilisé à une puissance trop élevée, des distorsions peuvent avoir lieu, lesquelles peuvent sérieusement endommager vos enceintes. En cas de distorsions, réduisez le volume et les commandes de tonalité à un niveau de son acceptable.

**Pour éviter tout problème de surchauffe, cet appareil est doté d'un circuit de sécurité intégré. L'appareil s'arrête automatiquement dans des conditions de fonctionnement extrêmes. Si tel était le cas, mettez l'appareil hors tension pour permettre le refroidissement de l'appareil avant de le réutiliser.**

## Écouteurs

Connectez les écouteurs sur PHONES signifie que les enceintes sont mises hors service. Le récepteur passe à STEREO et le son surround est réduit à un signal stéréo qui est reproduit à travers les écouteurs surround.

Le fait de débrancher les écouteurs remet automatiquement les enceintes en service. Si vous désirez jouir à nouveau du son surround, réglez à nouveau le récepteur sur son surround.

## Entretien

Nettoyez le récepteur avec un chiffon doux non pelucheux légèrement humidifié. N'utilisez pas d'agents de nettoyage, ceux-ci pouvant avoir un effet abrasif.



N'exposez pas le récepteur à l'humidité, à la pluie, au sable ou à une chaleur excessive (causée par un équipement de chauffage ou par exposition directe aux rayons du soleil).

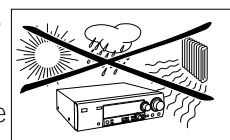

# SUBWOOFER (fourni avec les ensembles MX seulement)

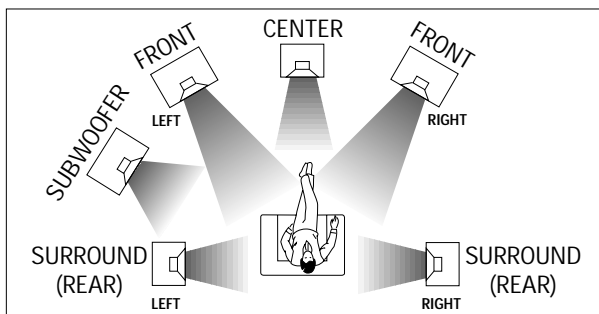

## Disposition du subwoofer

- Installez le subwoofer où vous plaira, car avec la gamme des graves reproduite par le subwoofer (en-dessous de 150 Hz), l'ouïe humaine ne parvient pas à détecter le sens ni la position d'où vient le son.
- De plus, comme la sensation stéréo se perd à basses fréquences, un simple subwoofer suffit à la reproduction des basses des canaux stéréo.
- Pour obtenir une meilleure reproduction des graves, nous recommandons de disposer le subwoofer sur un sol solide où il y a peu de chance que des résonances aient lieu.
- Placez toujours le subwoofer en position verticale et à quelques centimètres du mur.
- Ne placez pas un objet sur le subwoofer ni ne vous asseyez dessus.
- Si le subwoofer est disposé au centre d'une pièce, les graves peuvent être extrêmement affaiblis. Ce phénomène est dû à l'onde verticale régnant dans la pièce. Dans ce cas, déplacez le subwoofer du centre de cette pièce pour éliminer la cause de l'onde verticale, par exemple en disposant un rayon à livres au mur, etc.

## Important!

Avant d'actionner le subwoofer, achevez les procédures de préparation. Allumez votre récepteur et choisissez la source sonore.

## Connecteurs

La plaquette signalétique est située à l'arrière du subwoofer.

- 1 Utilisez le câble cinch compris à la livraison pour brancher AUDIO IN avec SUBWOOFER PRE-OUT au récepteur.
- 2 Vérifiez si la tension secteur référencée sur la plaquette signalétique correspond à votre tension secteur locale. Si ce n'est pas le cas, consultez votre concessionnaire ou l'organisation de service après-vente.
- 3 Après avoir effectué tous les raccords, raccordez le cordon d'alimentation CA au récepteur ou à la prise murale.

Pour débrancher complètement le subwoofer du secteur, retirez la fiche d'alimentation de la prise de courant.

## Mise en service du subwoofer

- Tournez VOLUME vers la droite jusqu'à ce qu'un déclic se fasse entendre.  
→ L'indicateur vert s'allume.

## Mise en mode de veille du subwoofer

- Tournez VOLUME vers la gauche jusqu'à ce qu'un déclic se fasse entendre.  
→ L'indicateur passe au rouge.

## Réglage de volume

Il vous est possible de régler le subwoofer en fonction du niveau de son de vos haut-parleurs avant. L'accentuation des graves vous donne une plus grande sensation d'atmosphère.

- 1 Réglez le VOLUME sur le récepteur jusqu'à ce que le son provenant des haut-parleurs de devant ne soit plus déformé. S'il est déformé, le son provenant du subwoofer sera également déformé.
- 2 Faites jouer votre musique favorite. Une voix mâle contenant des graves convient le mieux au réglage.
- 3 Réglez le VOLUME sur le subwoofer pour déterminer la portée du son grave émis par le subwoofer.

## Sélecteur de phase

- Utilisez PHASE SELECTOR disposé à l'arrière du subwoofer pour sélectionner la polarité de phase.

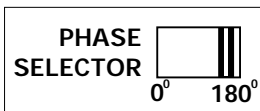

La sélection de polarité à 0° ou 180° permet de mieux déterminer l'effet de reproduction des graves dans certains endroits d'écoute (selon le type de haut-parleurs avant et la position du subwoofer). Ceci peut également modifier la charge et la densité du son et affecter la sensation du champ de sonorité.

- Sélectionnez le réglage correspondant à votre préférence d'écoute dans votre position d'écoute normale. Répétez le réglage pour le volume et la polarité de phase en fonction de vos préférences.

Une fois que vous avez procédé aux réglages souhaités pour le subwoofer, utilisez le réglage du VOLUME sur le récepteur pour régler le volume du subwoofer et des autres haut-parleurs. Vous n'avez pas besoin de changer les réglages du subwoofer même si vous modifiez le volume du récepteur.

# AFFICHAGE

## Affichage

L'affichage du récepteur est divisé en 4 sections, qui seront utilisées pour ce qui suit :

### Schéma des enceintes

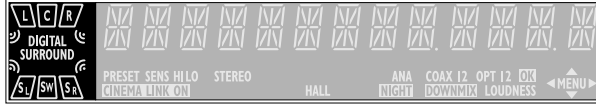

Un rectangle présentant une lettre indique qu'un haut-parleur a été sélectionné dans le menu d'installation. Néanmoins, l'indicateur de subwoofer ne s'allumera que si un signal subwoofer est disponible. Si une seule lettre est affichée, cette enceinte n'est pas utilisée et le son reproduit passe par les autres enceintes.



.....son surround virtuel

**SURROUND**.....son surround reproduit

**DIGITAL SURROUND** .....son surround numérique reproduit

**L, R** .....enceinte avant gauche et droite

**C**.....enceinte centrale

**SL, SR** .....enceintes surround

**SW**.....subwoofer

### Indication de menu

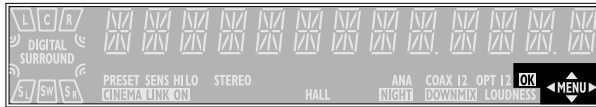

Ces signes vous montrent que le menu a été sollicité ou non et indiquent la direction dans laquelle vous pouvez vous déplacer.

**MENU** .....le menu est sollicité

◀.....vous pouvez retourner en arrière au menu précédent en faisant usage de ◀ PREV. / EXIT (touche « gauche » de télécommande)

▲.....vous pouvez vous déplacer vers le haut dans une liste d'option en faisant appel à ♦ MENU NAVIGATOR (touche « vers le haut » de télécommande)

▼.....vous pouvez vous déplacer vers le bas dans une liste d'options en faisant appel à ♦ MENU NAVIGATOR (touche « vers le bas » de télécommande)

▶.....vous pouvez vous déplacer vers l'avant vers le menu suivant en faisant appel à NEXT ▶ (touche « droite » de télécommande)

OK.....vous pouvez confirmer la valeur affichée

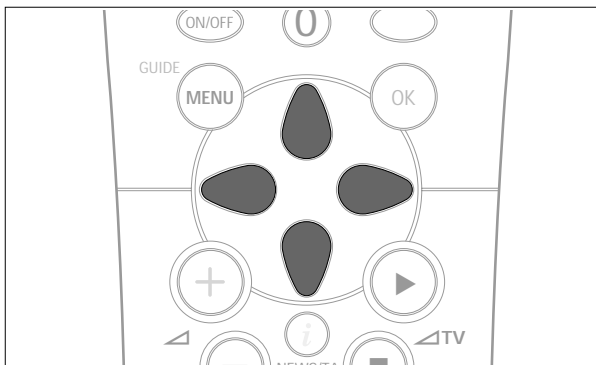

## Voyants de statut

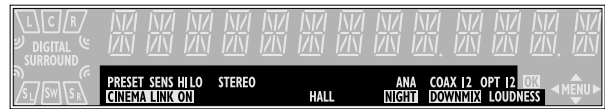

Ces signes vous indiquent les divers réglages et les diverses informations à propos du statut du récepteur.

**PRESET** .....syntoniseur syntonisé sur une station radio préréglée

**SENS HI** .....syntoniseur réglé sur haute sensibilité

**SENS LO** .....syntoniseur réglé sur basse sensibilité

**CINEMA LINK ON** .....CINEMA LINK activé

**STEREO** .....station FM recevant en stéréo

**SMART SOUND** .....un des préréglages de son du récepteur est utilisé (uniquement pour FR 965, FR 968)

**HALL** .....l'effet HALL est en service

**ANA** .....l'entrée analogique est utilisée pour la source de lecture

**NIGHT** .....NIGHT MODE est en service

**COAX 1** .....entrée numérique coaxiale COAX 1 est utilisée pour la source de lecture

**COAX 2** .....entrée numérique coaxiale COAX 2 est utilisée pour la source de lecture

**DOWNMIX** .....les signaux multi canaux d'entrée ont été réduits à un minimum de signaux de sortie (selon le nombre d'enceintes)

**OPT** .....entrée numérique optique OPTICAL IN est utilisée pour la source de lecture (uniquement pour FR 965, FR 968)

**OPT 1** .....entrée numérique optique OPTICAL IN 1 est utilisée pour la source de lecture (uniquement pour FR 975)

**OPT 2** .....entrée numérique optique OPTICAL IN 2 est utilisée pour la source de lecture (uniquement pour FR 975)

**LOUDNESS** .....LOUDNESS est en service

### Zone d'information



Cette zone sert de feedback au récepteur, de fréquences de syntoniseur, d'options menu, de valeurs et de messages de texte à dérouler.

### Menu récepteur

Le récepteur est équipé d'un système de menu. Le menu sert à l'installation du récepteur. Les diverses options de menu se rapportent l'une à l'autre d'une façon logique. A supposer que vous n'avez pas d'enceinte centrale et que *CENTER SPEAKER* (enceinte centrale) est réglée sur *NO* (non). Si vous essayez d'utiliser *VOL CENTER* (volume central), un message sera déroulé pour vous avertir que ce n'est pas possible (*INSTALL CENTER SPEAKER* - installez enceinte centrale).

Le menu fonctionne toujours de la même façon. Des flèches dans l'affichage vous indiquent les directions de déplacement possibles.

1 Appuyez sur *SETUP MENU*.

→ *MENU*, et \* *EFFECTS* sont affichés.

• Vous pouvez sortir du menu à chaque moment arbitraire en appuyant sur *SETUP MENU*.

2 Tournez au *MENU NAVIGATOR* jusqu'à ce qu'une option (ou une valeur voulue) soient affichées.

3 Appuyez sur *NEXT* ► pour sélectionner l'option affichée (ou *ENTER* / *OK* pour confirmer une valeur).

• Vous pouvez quitter toute option (les valeurs restent alors inchangées) en appuyant sur *PREV.* / *EXIT*.

#### Structure de menu

\* *EFFECTS* (effets)

Sollicite les effets de son.

— *3D SURR* (uniquement pour FR 965, FR 968)  
surround 3D virtuel : 0...100 %

— *VIRT SURR* (uniquement pour FR 975)  
surround virtuel : 0...100 %

\* *VOL BALANCE* (volume balance)

Permet de régler la balance relative du volume entre les enceintes connectées.

— *TEST TONE*  
Tonalité test : on/off (marche/arrêt)

— *VOL FRONT-L*  
Volume enceinte avant gauche : -50...+50

— *VOL FRONT-R*  
Volume enceinte avant droite : -50...+50

— *VOL CENTER*  
Volume enceinte centrale : -50...+50

— *VOL REAR-L*  
Volume enceinte arrière gauche : -50...+50

— *VOL REAR-R*  
Volume enceinte arrière droite : -50...+50

— *VOL SUBWOOFER*  
Volume subwoofer : -50...+50

Remarque : Les valeurs reprises ci-dessous ne peuvent être modifiées lorsque l'on utilise l'entrée 6 CHANNEL / DVD INPUT.

\* *SPEAKER SETUP* (installation enceintes)

Permet de sélectionner les enceintes utilisées

— *SUBW PRESENT*  
Présence de subwoofer : yes/no (oui/non)

— *CENTER SPEAKER*  
Présence d'une enceinte centrale : yes/no (oui/non)

— *REAR SPEAKER*  
Présence des enceintes arrière : yes/no (oui/non)

\* *SPEAKER SIZES* (taille des enceintes)

Permet de sélectionner les tailles des enceintes utilisées au service d'une reproduction de son optimale. *LARGE* indique un haut-parleur qui peut reproduire des fréquences inférieures à 50 Hz. Si *SUBW PRESENT* est réglé sur *NO*, *FRONT SIZE* peut uniquement être réglé sur *LARGE*. Si *FRONT SIZE* est réglé sur *SMALL*, *CENTER SIZE* peut uniquement être réglé sur *SMALL* et en conséquence, un subwoofer doit être connecté.

— *SUBW PRESENT* (uniquement pour FR 965, FR 968)  
Présence de subwoofer : yes/no (oui/non)

— *FRONT SIZE*  
Enceinte avant gauche et droite : small/large (petit/grand)

— *CENTER SIZE*  
Enceinte centrale : small/large (petit/grand)

— *REAR SIZE*  
Enceintes arrière : small/large (petit/grand)

\* *SPK DISTANCE* (distance entre les enceintes)

Distance entre la position d'écoute habituelle et les enceintes. Ceci définit le retard du son surround.

— *DISTANCE L/R*  
Distance aux enceintes avant : 1...10 m (3...30 ft)

— *DISTANCE CNTR*  
Distance à l'enceinte centrale : 1...10 m (3...30 ft)

— *DISTANCE REAR*  
Distance aux enceintes arrière : 1...10 m (3...30 ft)

\* **SELECT INPUT** (selection d'entrée)  
Détermine les connecteurs d'entrée audio pour les différentes sélections de source, sélectionnez avec SOURCE SELECTOR (voir « Sélection de source » pour des informations détaillées).

- **COAX 1**  
Entrée coaxiale numérique 1, COAX 1 IN
- **COAX 2**  
Entrée coaxiale numérique 2, COAX 2 IN
- **OPT** (uniquement pour FR 965, FR 968)  
Entrée optique numérique, OPTICAL IN
- **OPT 1** (uniquement pour FR 975)  
Entrée optique numérique, OPTICAL 1 IN
- **OPT 2** (uniquement pour FR 975)  
Entrée optique numérique, OPTICAL 2 IN
- **SAT IN**  
Entrée audio analogique SAT IN
- **VCR IN**  
Entrée audio analogique VCR IN
- **TV IN**  
Entrée audio analogique TV IN
- **CDR IN**  
Entrée audio analogique CDR IN
- **CD IN**  
Entrée audio analogique CD IN
- **6 CH IN**  
Entrée audio analogique 6 CHANNEL / DVD INPUT

\* **TUNER** (syntoniseur)  
Installation des stations radio pré-réglées (voir « SYNTONISEUR » pour les informations détaillées).

- **AUTO INSTALL**  
Mémorise automatiquement les stations radio
- **MAN INSTALL**  
Mémorise manuellement les stations radio
- **GIVE NAME**  
Permet d'attribuer des noms aux stations radio mémorisées
- **RESHUFFLE**  
Recours aux stations radio mémorisées

## Menu téléviseur

Si le récepteur est connecté à un téléviseur CINEMA LINK Philips par les douilles de système CINEMA LINK (voir « CONNEXIONS »), vous pouvez faire appel à votre téléviseur pour installer le système. Une option appelée RECEIVER sera ajoutée au menu du téléviseur.

Si le mode CINEMA LINK est sollicité, les réglages sur le récepteur seront affichés à l'écran pendant quelques secondes. Consulter le manuel d'instructions de votre téléviseur pour utiliser adéquatement le menu téléviseur. Les options offertes peuvent varier selon le modèle de votre téléviseur.

### Réalisation de la connexion

- Appuyez sur CINEMA LINK pour réaliser la connexion entre le récepteur et le téléviseur ou pour l'enlever.  
→ Si la connexion est réalisée, **CINEMA LINK ON** est affiché.

*Remarque : Nous recommandons de mettre l'option CINEMA LINK hors service pendant l'enregistrement. Ceci prévient des interruptions indésirables à la suite de l'emploi de certaines fonctions du téléviseur.*

Si CINEMA LINK a été sollicité et que le menu téléviseur est activé, **TV MENU** est affiché et les fonctions de menu et de son du récepteur sont bloquées.

## SOURCE SELECTOR

Lorsque vous sélectionnez une source en tournant au SOURCE SELECTOR, les entrées audio et vidéo de dénomination correspondante sont activées. Le signal d'entrée est reproduit par toutes les sorties audio et – si la source comprend un signal vidéo – par les sorties vidéo du récepteur. Il est possible de réattribuer la sélection de source à d'autres que ces entrées standard.

### Source sélectionnée Connecteurs utilisés

DVD.....	Entrée audio numérique COAX 1 et entrée vidéo DVD IN
PHONO.....	Entrée audio PHONO IN
TUNER .....	La section de syntoniseur du récepteur est sollicitée, toutes les entrées sont hors service.
CD .....	Entrée audio CD IN
CDR/TAPE .....	Entrée audio CDR/TAPE IN
TV.....	Entrée audio TV IN et aucune entrée vidéo
VCR .....	Entrée audio VCR IN et entrée vidéo VCR IN
SAT .....	Entrée audio SAT IN et entrée vidéo SAT IN

## Sélection 6 CHANNEL / DVD INPUT

Les connecteurs 6 CHANNEL / DVD INPUT peuvent être affectés à n'importe quelle source disponible (sauf TUNER et PHONO). L'affectation s'effectue grâce à l'option \* *SELECT INPUT* dans le menu. Voir ci-dessous pour plus de détails.

## Réattribution d'une sélection de source

Si une source a été sélectionnée avec SOURCE SELECTOR, l'entrée audio standard est utilisée. Pour changer ceci, il faut attribuer la sélection de source à une autre entrée audio.

Exemple : Réattribuez **[ ]** de l'entrée audio CD IN analogique à l'entrée audio COAX 2 IN numérique.

- 1 Sélectionnez \* *SELECT INPUT* à partir du menu et appuyez sur **▶**.
- 2 Tournez au SOURCE SELECTOR pour sélectionner la source à réattribuer (par ex. **[ ]**).  
→ Le nom de la source est affichée et le témoin de la source clignote.
- 3 Tournez au **◆** MENU NAVIGATOR pour sélectionner les connecteurs d'entrée qui devraient être utilisés (par ex. **[ ]** → **[ ]**).
- 4 Appuyez sur ENTER / OK pour confirmer votre sélection.  
→ **STORE** est affiché brièvement.
- 5 Cette sélection de source utilise dès lors l'entrée audio sélectionnée (par ex. **[ ]** utilisant les connecteurs d'entrée COAX 2 IN, **COAX 2** s'allume lorsque CD est sollicité).

## Utilisation d'une sélection de source pour deux ou plusieurs applications

Il vous est possible d'attribuer plus d'une source à une sélection de source. Ceci peut être utile lorsque des produits sont connectés l'un après l'autre en chaîne.

Exemple : Un VCR est connecté au téléviseur, mais seul le téléviseur est connecté lui au récepteur. Les deux réglages SOURCE SELECTOR, tant pour le téléviseur que pour le VCR, doivent donc utiliser des connecteurs d'entrée du téléviseur en question.

- 1 Sélectionnez \* *SELECT INPUT* à partir du menu et appuyez sur **▶**.
- 2 Tournez au SOURCE SELECTOR pour sélectionner la source à réattribuer (par ex. *VCR*).  
→ Le nom de la source est affichée et le témoin de la source clignote.
- 3 Tournez au **◆** MENU NAVIGATOR pour sélectionner les connecteurs d'entrée qui devraient être utilisés (par ex. *VCR* → *TV IN*).
- 4 Appuyez sur ENTER / OK pour confirmer votre sélection.  
→ **STORE** est affiché brièvement.
- 5 Cette sélection de source utilise dès lors l'entrée audio sélectionnée (par ex. *VCR* utilisant les connecteurs d'entrée, *VCR (TV IN)* s'affiche brièvement lorsque VCR est sollicité).

## A propos de 6 CHANNEL / DVD INPUT

La prise 6 CHANNEL / DVD INPUT peut servir à brancher un appareil doté d'un décodeur multicanal intégré (par ex. Dolby Digital, DTS, etc.) et un connecteur de sortie à 6 canaux, en l'occurrence, un lecteur DVD haut de gamme.

Si l'on fait appel à l'entrée audio 6 CHANNEL / DVD INPUT, le récepteur fonctionne comme un amplificateur multicanal. La source reproduit le son surround et l'envoi au récepteur divisé par le nombre de canaux nécessaires. A ce moment, le bouton SURROUND ON/OFF, HALL et SURR. MODE n'a aucun effet, car le signal produit est déjà un signal multicanal.

Il n'est pas possible d'enregistrer à partir d'une source à l'entrée audio 6 CHANNEL / DVD INPUT.

## Lecture d'une source

- 1 Appuyez sur POWER / STANDBY pour enclencher le récepteur.
- 2 Tournez à SOURCE SELECTOR pour sélectionner une source.
  - Le nom de la source est affiché.
- Vous pouvez sélectionner l'entrée FRONT AV/GAME en appuyant sur FRONT AV (uniquement pour FR 975).
- 3 Démarrez la lecture de la source comme d'habitude.

## Réglage du son

- Tournez à VOLUME pour régler le volume.
  - VOLUME et le niveau du volume entre 0 et 50 sont affichés.
- 1 Appuyez sur BASS ou TREBLE.
  - BASS ou TREBLE et la valeur actuelle sont affichés brièvement. Ensuite se déroule TURN VOLUME knob to change.
- 2 Tournez à VOLUME pour régler les graves ou les aigus.
  - BASS ou TREBLE et la valeur actuelle sont affichés.

*Remarque : Si VOLUME n'a pas été tourné pendant 5 secondes ou qu'aucune autre commande n'a été utilisée, le réglage des graves ou des aigus est mis hors service.*

Uniquement pour FR 965, FR 968 :

- Appuyez sur  SOUND de télécommande pour dérouler les sons smart intégrés : MOVIE (film), SPEECH (discours), MUSIC (musique), MULTIMEDIA (multi-média) et PERSONAL (personnel). (PERSONAL : le réglage des graves ou des aigus est fait par l'utilisateur.)
  - SMART SOUND est affiché et le nom du profil de son sélectionné se déroule une fois que le son smart est activé.

Uniquement pour FR 975 :

- Si un subwoofer est branché, appuyez sur SUBW. ON/OFF pour améliorer la reproduction des basses.

*Remarque : Dans le cas d'un son surround numérique, le signal du subwoofer ne sera disponible que s'il est supporté par la source.*

- Appuyez sur LOUDNESS pour agir sur la sonorité (marche/arrêt).
  - LOUDNESS est affiché dès que la sonorité a été enclenchée.

## Enregistrement d'une source

Si vous désirez enregistrer à partir d'une source, il vous faut sélectionner avec SOURCE SELECTOR. Le signal d'entrée est reproduit par toutes les sorties audio et – si la source dispose d'un signal vidéo – par les sorties vidéo du récepteur. Les réglages de son n'affectent pas l'enregistrement.

- 1 Tournez à SOURCE SELECTOR (ou appuyez sur FRONT AV, uniquement pour FR 975) pour sélectionner la source à partir de laquelle vous désirez effectuer l'enregistrement.
  - Le nom de la source est affiché.
- 2 Préparez l'application d'enregistrement requise. Elle doit être connectée à une des sorties du récepteur.
- 3 Démarrez l'enregistrement par l'application sélectionnée.
- 4 Démarrez la lecture de la source de la façon habituelle.

*Remarques : – Le signal audio et vidéo du VCR IN n'est pas reproduit par VCR OUT. Ceci s'applique également au signal audio de CDR/TAPE IN vers CDR/TAPE OUT.*  
*– Nous vous recommandons de ne pas utiliser la sortie numérique COAX OUT du récepteur pour enregistrer à partir d'une source analogique. Utilisez la sortie analogique CDR/TAPE.*  
*– Il n'est pas possible d'enregistrer à partir d'une source à l'entrée audio 6 CHANNEL / DVD INPUT.*

## Enregistrement à partir d'une sortie numérique



Il est possible de connecter un enregistreur numérique à la sortie numérique du récepteur. De cette façon, tous les signaux en provenance des entrées numériques peuvent être enregistrés directement sur l'enregistreur audio connecté. Le récepteur convertira également tous les signaux en provenance des entrées analogiques à la sortie numérique.

Le récepteur peut servir à enregistrer de façon numérique un signal audio surround multicanal (Dolby Digital ou DTS) par exemple à partir d'un DVD sur un CD-R. Le récepteur convertira le signal multicanal numérique en un signal stéréo sans perdre aucune information de son propice.

*Remarques : – N'utilisez pas le mode 3D SURROUND car pour des enregistrements numériques ceci agit sur le signal audio numérique (uniquement pour FR 965, FR 968).*  
*– Lors de l'enregistrement d'un signal Dolby Digital ou DTS, chaque piste doit être enregistrée de façon individuelle.*  
*– L'enregistrement numérique est impossible lorsque la source numérique est protégée contre les copies.*



## A propos du son surround

Le son surround vous donne une sensation d'écoute toute nouvelle et complète. Vous aurez la sensation d'être au centre de l'action, car le son vient de tous les côtés autour de vous. Prêtez attention que des programmes de télévision, les bandes audio et vidéo ainsi que les disques avec  ou  soient codés pour le son surround multicanal. Pour obtenir le meilleur de votre récepteur, choisissez Dolby Digital ou DTS.

Le modèle FR 975 est capable de reproduire un son surround DTS. Le DTS est un système audio multicanal de première qualité disponible sur les disques DVD, les disques laser et les disques audio. Adressez-vous à votre revendeur de logiciels pour connaître la disponibilité des logiciels DTS dans votre région.

Il convient de remarquer que les disques DVD ne disposent pas toujours d'un son surround intégral multicanal. Pour être sûr qu'un disque est du type multicanal, consultez votre revendeur.

Les bandes stéréo ordinaires et des disques peuvent être lus en utilisant les réglages de son surround et ceci donne d'excellents résultats. Si la reproduction présente des distorsions en mode surround, repassez en mode stéréo normal.

La disponibilité des différents modes de son surround décrits dépend du nombre d'enceintes utilisées et des informations de son à l'entrée.

## Mise en service du son surround

Avec le son surround en service, vous pouvez opter pour différents modes. A remarquer que les possibilités dépendent de la disposition des enceintes définie dans le menu du récepteur.

Si un signal surround numérique est détecté, le récepteur fera défiler l'indication *DOL BY DIGITAL* ou *DTS*.

- 1 Appuyez sur SURROUND ON/OFF pour mettre le son surround en service.  
→ Le mode surround en usage est déroulé.
- 2 Appuyez sur SURR. MODE à plusieurs reprises pour écouter les différents modes surround (si prévus).  
→ Le mode sélectionné et les enceintes utilisées sont affichés si les signaux du canal d'entrée sont réduits à un nombre inférieur de signaux de sortie, **DOWNMIX** est affiché.

Uniquement pour FR 965, FR 968 :

- 3 Appuyez sur 3D SURROUND pour solliciter ou enlever l'effet surround 3D virtuel.  
→ Un voyant indique que le surround 3D virtuel est en service.

Uniquement pour FR 975 :

- 3 Appuyez sur VIRTUAL MODE autant de fois que nécessaire pour faire défiler les différents modes audio surround virtuel :
  - 1 x pour activer le mode *3D SURROUND*
  - 2 x pour activer le mode *MULTI FRONT*
  - 3 x pour activer le mode *MULTI REAR*
  - 4 x pour activer le mode *NATURAL SURROUND*
 → Un témoin indique si le mode de son surround virtuel est activé. Le symbole  indique le mode audio surround virtuel qui est activé.
- 4 Appuyez sur SURROUND ON/OFF pour mettre le son surround hors service.  
→ *SURROUND OFF* est déroulé.

## Réglages du son surround

### HALL

La reproduction du son est augmentée et un léger écho est ajouté. Ceci donne l'impression de se trouver dans une grande pièce. Uniquement à utiliser en mode stéréo.

### SURROUND

Le mode surround permet de réaliser la reproduction du son surround normal par 4 ou 5 enceintes. En fonction de la source, la reproduction se fait selon les systèmes Dolby Surround Pro Logic, Dolby Digital ou DTS.

### PRO LOGIC, DOLBY DIGITAL, DTS

En plus de l'essai **SURROUND**, le mode utilisé – en fonction du matériel de source – peut être affiché. Dans le cas d'un surround numérique, le format sonore AC-3 (pour le Dolby Digital) ou DTS sera affiché et suivi des canaux sonores disponibles à la source (par ex. DVD).

Exemple : **AC-3 3/2.1** Dolby Digital, 3 canaux avant, 2 canaux surround et un canal subwoofer.

**AC-3 3/1.0** Dolby Digital, 3 canaux avant, 1 canal (mono) surround sans signal subwoofer.

**DTS 3/2.1** DTS, 3 canaux avant, 2 canaux surround et un canal subwoofer.

### FRONT-3 STEREO

Le son surround est en sourdine. 3 Stereo vous font écouter le son surround sans utiliser les enceintes surround.

### STEREO

Tout le son est reproduit et joué à travers les enceintes avant gauche et droite. Ceci autorise la reproduction stéréo standard.

## Surround Virtuel

Votre récepteur est capable de reproduire une ou plusieurs formes de sons surround virtuel. Le surround virtuel donne une impression sonore plus réaliste en créant des haut-parleurs imaginaires en plus ou à la place des haut-parleurs réels. La position de l'auditeur influence l'effet de surround. La zone où l'effet est le meilleur est reprise en gris.

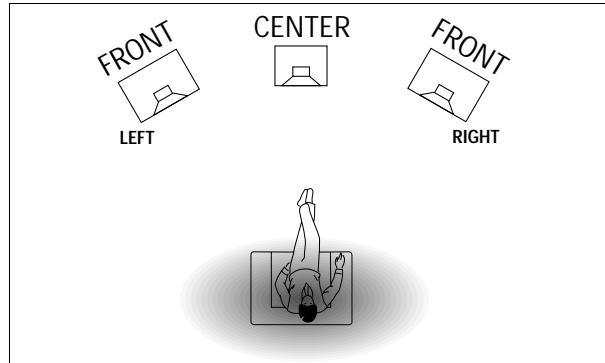

Le niveau d'effet sonore surround virtuel peut être réglé dans le menu de configuration. Les modes sonores surround suivants sont disponibles :

### 3D SURROUND

Il ne faut aucun haut-parleur arrière. Les haut-parleurs avant simulent le son du canal arrière. Le son surround est simulé grâce aux haut-parleurs avant gauche, droit et central.

### MULTI FRONT (uniquement FR 975)

Des haut-parleurs imaginaires sont créés à côté des haut-parleurs avant gauche et droit.

### MULTI REAR (uniquement FR 975)

Des haut-parleurs imaginaires sont créés à côté des haut-parleurs arrière gauche et droit.

### NATURAL SURROUND (uniquement FR 975)

Des haut-parleurs imaginaires sont créés à côté des haut-parleurs avant et arrière gauche et droit.

*Remarque : La disponibilité des modes **MULTI FRONT** et **MULTI REAR** dépend des canaux sonores présents à la source (uniquement FR 975).*

### NIGHT MODE (uniquement sur la télécommande)

Les parties fortes du son sont réduites et les passages de faible volume augmentés. Vous pouvez donc jouir du son surround sans déranger les enfants qui dorment ou les voisins. Le mode de nuit fonctionne uniquement en combinaison avec Dolby Digital, à condition d'être supporté par le matériel de source.

### Syntonisation des stations radio

Vous pouvez rechercher les stations radio en balayant la fréquence. Il vous est également possible de choisir la fréquence d'une station radio connue. Si une station FM est émise et reçue en stéréo, alors **STEREO** est affichée.

#### Recherche des stations radio

- 1 Tournez au SOURCE SELECTOR pour sélectionner le syntoniseur.  
→ **TUNER** est affiché.
- 2 Sélectionnez une fréquence en appuyant à plusieurs reprises sur TUNER BAND.  
→ La fréquence sélectionnée est affichée.
- 3 Maintenez ◀ ou ▶ enfoncé pendant environ 1 seconde.  
→ **SEARCH** est affiché et le syntoniseur choisit une station dont le signal est suffisamment puissant.
- 4 Répétez cette procédure jusqu'à ce que vous ayez trouvé la station de votre choix.
  - Pour la syntonisation fine sur un émetteur faible, appuyez brièvement sur ◀ ou ▶ jusqu'à obtenir une réception optimale.

#### Syntonisation sur une station radio par fréquence (uniquement possible avec télécommande)

- 1 Appuyez sur TUNER.  
→ **TUNER** est affiché.
- 2 Appuyez sur FR. D..  
→ **\_** est affiché.
- 3 Utilisez 1-0 pour choisir la fréquence d'une station radio.

*Remarque : Seuls les numéros valables dans la gamme de fréquence en question du syntoniseur peuvent être sélectionnés.*

### Sélection de sensibilité FM

Il vous est toujours possible de régler le syntoniseur sur une sensibilité de recherche inférieure, pour rechercher les stations dont le signal est fort (uniquement pour FM).

- 1 Tournez à SOURCE SELECTOR pour sélectionner le syntoniseur.  
→ **TUNER** est affiché.
- 2 Appuyez sur SENS. du récepteur.  
→ Soit **SENS HI** ou **SENS LO** est affiché pendant 5 secondes.

*Remarque : Lorsqu'on recherche une station radio, la sensibilité actuelle est affichée. Dans ce cas, **SENS LO** signifie que le syntoniseur recherche uniquement les stations radio ayant un signal puissant.*

### Mémorisation des stations radio

Il vous est possible de mémoriser jusqu'à 30 stations radio. Le récepteur peut sélectionner et programmer lui-même les stations radio ou vous pouvez émettre votre choix particulier.

#### Programmation automatique

- 1 Sélectionnez \* **TUNER** du menu et appuyez sur NEXT ▶.
- 2 Sélectionnez **AUTO INSTALL** et appuyez sur NEXT ▶.  
→ Le numéro présélectionné où la programmation démarre, la fréquence et **AUTO** sont affichés.
- 3 Tournez au TUNER PRESET ◄ pour changer le numéro présélectionné là où la programmation doit démarrer.
- 4 Utilisez TUNER BAND pour sélectionner la fréquence désirée.
- 5 Appuyez sur ENTER / OK pour démarrer la programmation.  
→ **AUTO INSTALL** clignote et toutes les stations radio disponibles sont programmées; ceci peut durer quelques minutes. La programmation est terminée dès que **AUTO INSTALL** s'arrête de clignoter.

#### Programmation manuelle

- 1 Sélectionnez \* **TUNER** du menu et appuyez sur NEXT ▶.
- 2 Sélectionnez **MAN INSTALL** et appuyez sur NEXT ▶.  
→ Le numéro présélectionné, la gamme d'onde et la fréquence sont affichés.
- 3 Tournez au TUNER PRESET ◄ pour changer le numéro présélectionné là où la station de radio doit être mémorisée.
- 4 Réglez sur la station radio désirée (voir « Recherche des stations radio »).
- 5 Appuyez sur ENTER / OK pour confirmer votre sélection.  
→ **STORE** est affiché brièvement. La station radio est programmée sur le numéro préréglé sélectionné.
- 6 Sélectionnez et mémorisez toutes les stations radio désirées de la même façon.

## Syntonisation des stations radio mémorisées

- 1 Tournez SOURCE SELECTOR sur TUNER pour sélectionner le syntoniseur.  
→ TUNER est affiché.
- 2 Tournez à TUNER PRESET  $\blacklozenge$  pour sélectionner une station radio présélectionnée.  
→ PRESET, le numéro présélectionné et la station sont affichés.

## Modification des stations radio mémorisées

Après la programmation des stations radio, peut être que vous désirez modifier leur ordre. *RESHUFFLE* permet de changer les positions des pré réglages.

- 1 Sélectionnez \* TUNER du menu et appuyez sur NEXT  $\blacktriangleright$ .
- 2 Sélectionnez *RESHUFFLE* et appuyez sur NEXT  $\blacktriangleright$ .  
→ PRESET, un numéro présélectionné et la station sont affichés.
- 3 Tournez à TUNER PRESET  $\blacklozenge$  pour sélectionner une station.
- 4 Appuyez sur ENTER / OK pour confirmer la sélection.  
→ Le numéro présélectionné *SWAP* (↔) et un second numéro présélectionné sont affichés.
- 5 Tournez à TUNER PRESET  $\blacklozenge$  pour sélectionner l'autre station présélectionnée.
- 6 Appuyez sur ENTER / OK pour confirmer le changement.  
→ *RESHUFFLE* est affiché brièvement et ces deux numéros présélectionnés sont alternés.

## Dénomination des stations radio

Il est également possible d'attribuer un nom à chacune des stations radio présélectionnées.

- 1 Sélectionnez \* TUNER du menu et appuyez sur NEXT  $\blacktriangleright$ .
- 2 Sélectionnez *GIVE NAME* (donner un nom) et appuyez sur NEXT  $\blacktriangleright$ .  
→ Une station radio présélectionnée est affichée.
- 3 Tournez à TUNER PRESET  $\blacklozenge$  pour sélectionner la station à renommer.
- 4 Appuyez sur ENTER / OK pour confirmer votre sélection.  
→ Le nom existant ou ----- est affichée.
- 5 Tournez à TUNER PRESET  $\blacklozenge$  pour sélectionner une lettre et NEXT  $\blacktriangleright$  ou  $\blacktriangleleft$  PREV. pour passer à la position suivante ou précédente.
- 6 Après avoir introduit le nom entier, appuyez sur ENTER / OK pour confirmer.  
→ *STORE* est affiché et le nom mémorisé.

## Effacement des noms de station

- 1 Utilisez le menu option \* TUNER, sélectionnez *GIVE NAME*.  
→ Une station présélectionnée est affichée.
- 2 Tournez à  $\blacklozenge$  MENU NAVIGATOR pour sélectionner le nom à effacer.
- 3 Appuyez sur ENTER / OK pour confirmer votre sélection.
- 4 Appuyez sur  $\blacktriangleleft$  PREV. alors que la première lettre clignote.  
→ *EL* clignote à gauche du nom de la station.
- 5 Appuyez sur ENTER / OK pour effacer le nom de la station.  
**Ou si vous changez d'avis,**  
appuyez sur  $\blacktriangleleft$  PREV. pour maintenir le nom de la station.

## Récepteur

Sujet à modifications sans avis préalable.

### Généralités

Consommation de puissance (FR 965).....	260 W
Consommation de puissance (FR 968, FR 975) .....	280 W
Consommation de puissance en veille.....	< 2 W
Dimensions, l × h × p .....	435 × 135 × 350 mm
Poids (FR 965).....	8,6 kg
Poids (FR 968, FR 975) .....	9,4 kg

### Section amplificateur (0,7 % THD, 6 Ω)

#### FR 965 :

Puissance de sortie, mode stéréo : FTC (40 Hz–20 kHz).....	2 × 50 W
Puissance de sortie, mode surround (1 kHz)	
Avant .....	2 × 60 W
Centrale .....	60 W
Surround.....	2 × 60 W

#### FR 968, FR 975 :

Puissance de sortie, mode stéréo : FTC (40 Hz–20 kHz).....	2 × 80 W
Puissance de sortie, mode surround (1 kHz)	
Avant .....	2 × 100 W
Centrale .....	100 W
Surround.....	2 × 100 W
Graves .....	±9 dB à 100 Hz
Aiguës .....	±9 dB à 10 kHz
Sonorités.....	+6 dB à 100 Hz (-30 dB); +3 dB à 10 kHz (-30 dB)
Distorsion harmonique totale .....	0,05 % à 1 kHz, 5 W
Réponse de fréquence .....	20–20 000 Hz, ±1 dB
Rapport Signal/Bruit .....	≥ 82 dB
Séparation stéréo (1 kHz) .....	≥ 45 dB
Parasitage (1 kHz) .....	≤ -65 dB

### Entrées

Entrées linéaires.....	250 mV/47 kΩ
6 CH .....	250 mV/40 kΩ
FRONT AV (uniquement pour FR 975).....	250 mV/22 kΩ
Tourne-disque .....	5 mV/47 kΩ
Coaxial numérique.....	75 Ω conforme à IEC 958
Optique numérique.....	toslink

### Sorties

Sortie interactive d'alimentation	
(en service) .....	total 120 W max.
Sorties linéaires.....	250 mV/1 kΩ
Coaxial numérique.....	75 Ω conforme à IEC 958
Fréquences d'échantillonnage de la sortie numérique	
Entrée analogique .....	sortie 48 kHz
Entrée numérique 32 kHz .....	sortie 32 kHz
Entrée numérique 44,1 kHz .....	sortie 44,1 kHz
Entrée numérique 48 kHz .....	sortie 48 kHz
Entrée numérique 96 kHz	
(uniquement FR 975) .....	sortie 48 kHz
Pré-sortie subwoofer .....	0,8 V/1 kΩ
Pré-sortie centre .....	0,8 V/1 kΩ
Ecouteurs .....	8–600 Ω (3 V f.m.e., 60 Ω)
Enceintes.....	≥ 6 Ω

### Section syntoniseur

Gamme de fréquence	
FM .....	87,5–108,0 MHz
AM .....	530–1700 kHz
Sensibilité	
Stéréo FM .....	41 dBf
Mono FM.....	17 dBf
Distorsion harmonique totale	
Stéréo FM .....	0,8 %
Mono FM.....	0,9 %
Réponse de fréquence .....	63–12 500 Hz ±1 dB
Rapport Signal/Bruit	
Stéréo FM.....	55 dB
Mono FM.....	60 dB
Séparation de canal .....	27 dB à 1 kHz

## Enceintes (fournies avec les ensembles MX seulement)

Sujet à modifications sans avis préalable.

### Enceintes avant

Système.....	protégé à 2 circuits
Impédance.....	6–8 Ω
Moteurs des haut-parleurs.....	3" longue bande, 1" piezo
Dimensions, l × h × p.....	94 × 155 × 88 mm 3,8 × 6,2 × 3,5 pouces
Poids.....	0,45 kg, 0,98 livres

### Enceinte centrale

Système.....	protégé à 2 circuits
Impédance.....	6–8 Ω
Moteurs des haut-parleurs.....	2 × 3" longue bande, 1" piezo
Dimensions, l × h × p.....	250 × 94 × 88 mm 10 × 3,8 × 3,5 pouces
Poids.....	0,92 kg, 2,03 livres

### Haut-parleurs surround

Système.....	satellite à 2 voies
Impédance.....	6–8 Ω
Moteurs des haut-parleurs.....	3" longue bande, 1" piezo
Dimensions, l × h × p.....	94 × 155 × 88 mm 3,8 × 6,2 × 3,5 pouces
Poids.....	0,45 kg, 0,98 livres

### Subwoofer actif SW090, SW990

#### (conception sans protection magnétique)

Subwoofer.....	6,5"
Puissance de sortie.....	50 W RMS (4 Ω, DIN)
DHT.....	10% à 55 Hz
Réponse en fréquence de reproduction.....	45 Hz–110 Hz
Inverseur de phase.....	0°, 180°
Sensibilité d'entrée (entrée subwoofer).....	460 mVrms
Alimentation CA.....	120 V/60 Hz
Consommation de puissance...70 W (% de la puissance nominale)	
Dimensions, l × h × p.....	200 × 310 × 370 mm 7,87 × 12,20 × 14,57 pouces
Poids.....	15,40 livres, 7 kg

### Subwoofer actif doté de la technologie w00x

#### SW965, SW966 (conception sans protection magnétique)

Subwoofer.....	6,5"
Puissance de sortie.....	50 W RMS (4 Ω, DIN)
DHT.....	10% à 100 Hz
Réponse en fréquence de reproduction.....	30 Hz–110 Hz
Inverseur de phase.....	0°, 180°
Sensibilité d'entrée (entrée subwoofer).....	200 mVrms
Alimentation CA.....	120 V/60 Hz
Consommation de puissance...40 W (% de la puissance nominale)	
Dimensions, l × h × p.....	200 × 310 × 370 mm 7,87 × 12,20 × 14,57 pouces
Poids.....	15 livres, 6,8 kg

### Subwoofer actif doté de la technologie w00x

#### SW985, SW986 (conception sans protection magnétique)

Subwoofer.....	6,5"
Puissance de sortie.....	100 W RMS (4 Ω, DIN)
DHT.....	10% à 100 Hz
Réponse en fréquence de reproduction.....	30 Hz–110 Hz
Inverseur de phase.....	0°, 180°
Sensibilité d'entrée (entrée subwoofer).....	200 mVrms
Alimentation CA.....	120 V/60 Hz
Consommation de puissance...52 W (% de la puissance nominale)	
Dimensions, l × h × p.....	200 × 310 × 370 mm 7,87 × 12,20 × 14,57 pouces
Poids.....	18,5 livres, 8,4 kg

## AVERTISSEMENT

**Ne tentez jamais de réparer quoique ce soit vous-même, ceci annulerait votre garantie. N'ouvrez pas l'équipement au risque de chocs électriques.**

Dans le cas d'une anomalie de fonctionnement, commencez par vérifier les points ci-dessous avant de donner votre appareil à réparer.

Si vous ne parvenez pas à résoudre le problème en suivant ces instructions, veuillez consulter votre fournisseur ou votre centre SAV.

PROBLEME	CAUSE POSSIBLE	SOLUTION
<b>Pas de son</b>	Le VOLUME n'est pas réglé correctement.	Réglez le VOLUME.
	Écouteurs branchés.	Débranchez les écouteurs.
	La source incorrecte a été sélectionnée.	Tournez SOURCE SELECTOR pour sélectionner la bonne source.
<b>Aucun son n'est audible du côté gauche ou du côté droit</b>	Une des enceintes est mal branchée.	Branchez l'enceinte correctement.
	Un fil d'enceinte est endommagé.	Remplacez le fil.
	La commande de balance de volume dans le menu de récepteur est mal réglée.	Réglez <i>VOL FRONT-L</i> et <i>VOL FRONT-R</i> dans le menu de récepteur.
<b>Son insuffisant ou absence de son dans les enceintes centrale ou surround</b>	Le mode SURROUND n'est pas activé.	Appuyez sur SURROUND ON/OFF pour mettre l'équipement en mode surround.
	Les enceintes surround et/ou centrale ne sont pas (bien) branchées.	Branchez les enceintes correctement.
	Les enceintes surround et/ou centrale ont été activées dans le menu <i>SPEAKER SETUP</i> .	Sélectionnez YES pour les enceintes présentes.
	Un fil d'enceinte est endommagé.	Remplacez le fil.
<b>Les graves sont mauvaises</b>	Les enceintes ne sont pas en phase.	Branchez les enceintes correctement en reliant les fils colorés (ou référencés) aux borne colorées et les fils noirs (ou non référencés) aux bornes noires.
<b>Mauvais son</b>	Mauvais réglage pour le type de musique ou de son émis.	Modifiez les réglages sonores sur le récepteur.
<b>Le niveau du son surround est trop faible ou trop fort</b>	Le niveau de son surround n'est pas bien réglé.	Réglez le niveau du son surround au niveau du récepteur.
<b>Le niveau du son central est trop faible ou trop fort</b>	Le niveau du son central n'est pas bien réglé.	Réglez le niveau du canal central au niveau du récepteur.
<b>Seule l'enceinte centrale est audible en Dolby Surround Pro Logic</b>	Un signal mono est reproduit.	Sélectionnez une source de son différente ou désactivez le son surround.
<b>Mauvaise réception radio, programmation automatique ne fonctionne pas adéquatement</b>	Le récepteur ou l'antenne sont positionnés tout près d'une source d'émission par exemple téléviseur, lecteur CD, enregistreur CD, lecteur DVD, etc.	Modifiez la position de l'unité interférant ou essayez de la mettre hors service.
<b>Pas d'enregistrement numérique possible par la sortie numérique</b>	La fréquence d'échantillonnage n'est pas acceptée par l'enregistreur numérique.	Assurez-vous que l'enregistreur numérique puisse traiter des fréquences d'échantillonnage comprises entre 32 et 48 kHz, ou procédez à l'enregistrement par la sortie analogique.
<b>L'ensemble de l'enregistrement se présente comme une seule piste en cas d'enregistrement à partir d'un DVD</b>	Le lecteur de DVD ne fournit pas d'informations relatives aux pistes.	Enregistrez chaque piste individuellement ou utilisez l'option « manual track increment » de l'enregistreur.

# GARANTIE LIMITÉE

## SYSTÈME SONORE

Main d'œuvre gratuite pendant un an

Pièces garanties pendant un an

Il faut porter ce produit à un centre de service pour réparations.

### QUI EST COUVERT ?

Il faudra présenter une preuve d'achat pour pouvoir bénéficier des services de la garantie. Le reçu, la facture ou un autre document portant la date d'achat et qui prouve que vous avez bien acheté le produit est considéré comme preuve d'achat.

### QU'EST-CE QUI EST COUVERT ?

La couverture de la garantie entre en vigueur le jour où vous achetez le produit. Pendant un an à compter de cette date, toute pièce sera réparée ou remplacée gratuitement et la main d'œuvre sera sans frais. Après cette période d'un an, les frais de remplacement ou de réparation des pièces, ainsi que la main d'œuvre, seront facturés au consommateur.

Toute pièce, y compris une pièce réparée ou remplacée, est couverte seulement pendant la période de garantie d'origine. Lorsque la garantie du produit arrive à terme fin, la garantie de toute pièce remplacée ou réparée est terminée aussi.

### QU'EST-CE QUI EST EXCLU DE LA GARANTIE ?

La garantie ne couvre pas:

- les frais de main d'œuvre pour installer ou préparer, pour régler les commandes et pour installer ou réparer les systèmes d'antenne à l'extérieur du produit.
- la réparation du produit et/ou d'une pièce pour cause du mauvais emploi, d'accident, de réparations non-agrèées ou d'une autre raison qui ne peut pas être contrôlée par Philips Consumer Electronics Company.
- des problèmes de réception dus à des conditions de signal, au câble ou aux systèmes d'antenne à l'extérieur de l'unité.
- un produit qui nécessite des modifications ou adaptations pour lui permettre de fonctionner dans un pays autre que le pays pour lequel il a été conçu, fabriqué, agréé et/ou autorisé, ou la réparation de produits endommagés par de telles modifications.
- des dommages indirects ou conséquents qui résultent du produit. (Certains états ou provinces ne permettent pas l'exclusion de dommages indirects ou conséquents. Il est donc possible que l'exclusion ci-dessus ne s'applique pas au cas présent. Cela comprend, mais de façon non-limitative, enregistrements, qu'ils soient protégés ou non par les lois sur les droits d'auteur).
- un appareil acheté, utilisé ou réparé en dehors des États-Unis, de Porto Rico, des Îles Vierges ou du Canada ou utilisé à des fins commerciales ou institutionnelles (y compris mais non limités aux appareils utilisés pour la location).

### OÙ LE SERVICE EST-IL PROPOSÉ ?

Le service de garantie est disponible dans tout pays où le produit est distribué officiellement par Philips Consumer Electronics Company. Dans des pays où Philips Consumer Electronics Company ne distribue pas le produit, l'organisme local de service Philips tentera de fournir le service (mais il pourra y avoir des retards si la bonne pièce ou les manuels techniques ne sont pas facilement disponibles).

### NE PAS OUBLIER DE GARDER...

Veillez garder le reçu, la facture ou tout autre document qui prouve l'achat. L'attacher à ce manuel d'emploi et les garder tous les deux à portée de main. Garder aussi le carton et l'emballage d'origine pour le cas où il faudra renvoyer le produit.

### AVANT DE FAIRE APPEL AU TECHNICIEN...

Veillez consulter le manuel d'instructions avant de faire appel à un technicien. Un petit réglage d'une des commandes expliqué dans le manuel d'instructions pourrait éviter de faire appel à un technicien.

### POUR BÉNÉFICIER DU SERVICE DE GARANTIE AUX É.-U., AU PUERTO RICO OU DANS LES ÎLES VIERGES AMÉRICAINES...

Porter le produit à un centre de service Philips (voir liste ci-jointe) ou bien à un centre de service agréé pour les réparations. Lorsque le produit aura été réparé, il faudra aller le chercher au centre. Les centres ont le droit de garder les pièces défectueuses.

(Aux É.-U., au Puerto Rico et aux Îles Vierges, toute garantie implicite, y compris des garanties de vendabilité et d'aptitude à un but spécifique, est limitée à la durée de cette garantie explicite. Mais, étant donné que certains états et provinces ne permettent pas de limiter la durée d'une garantie implicite, cette limitation pourrait ne pas s'appliquer au cas présent.)

### POUR BÉNÉFICIER DU SERVICE DE GARANTIE AU CANADA...

Veillez contacter Philips à :

1-800-661-6162 (Francophone)

1-800-363-7278 (Anglophone)

(Au Canada, cette garantie est consentie à la place de toute autre garantie. Aucune autre garantie, qu'elle soit explicite ou implicite, n'est donnée, y compris la garantie implicite de vendabilité ou d'aptitude à un but spécifique. Philips n'est en aucun cas responsable des dommages, qu'ils soit directs ou indirects, spéciaux, secondaires ou conséquents, quelles que soient leurs origines, même en présence d'une mise en garde contre de tels dommages.)

### RAPPEL IMPORTANT...

Veillez inscrire ci-dessous les numéros de modèle et de série qui se trouvent sur le produit même. De plus, veuillez remplir et renvoyer sans délai la carte d'enregistrement de garantie. Il nous sera ainsi plus facile de vous contacter en cas de besoin.

N° DE MODÈLE \_\_\_\_\_

N° DE SÉRIE \_\_\_\_\_

*Cette garantie vous donne des droits légaux spécifiques et vous pourriez avoir d'autres droits qui varient d'état en état et de province en province.*

Philips Service Solutions Group, P.O. Box 2976, Longview, Texas 75606 É.-U., (903) 242-4800

EL4965F005 / MAC 4110 / 1-97

Download from [www.Somanuals.com](http://www.Somanuals.com). All Manuals Search And Download.



# Envíe hoy su Tarjeta de Registro de la Garantía para recibir todas las ventajas correspondientes.

- Una vez que se registre la compra de su aparato Philips, Ud. tiene derecho a todas las ventajas correspondientes al dueño de un producto Philips.
- Sírvase llenar y devolver en seguida la Tarjeta de Registro de la Garantía empacada con su aparato. Saque provecho de estas ventajas importantes.

## Verificación de la garantía

Registre su producto dentro de 10 días para confirmar su derecho a máxima protección bajo los términos y condiciones de la garantía de Philips.

## Confirmación del dueño

Su Tarjeta de Registro de la Garantía comprueba que Ud. es el dueño del aparato en caso de robo o pérdida del producto.

## Registro del modelo

La devolución inmediata de su Tarjeta de Registro de la Garantía le garantiza que recibirá toda la información y todas las promociones especiales que le corresponden por ser el dueño de su modelo.

# PHILIPS



*¡Felicidades por su compra y bienvenido a la «familia»!*

**Estimado dueño del producto Philips:**

Gracias por su confianza en Philips. Ud. ha elegido uno de los mejores productos disponibles hoy en cuanto a fabricación y respaldo después de la venta. Haremos todo lo posible para que Ud. quede satisfecho con su producto por muchos años.

Como miembro de la «familia» Philips, Ud. está protegido por una de las garantías más completas y una de las redes de servicio más sobresalientes de la industria.

Y además, gracias a su compra, Ud. recibirá toda la información y todas las promociones especiales que le corresponden, y también tendrá acceso fácil a los accesorios a través de nuestra conveniente red de compras a domicilio.

Y lo más importante es que Ud. puede contar con nuestro compromiso incondicional de lograr su satisfacción total.

Todo esto es nuestra manera de darle la bienvenida y las gracias por invertir en un producto Philips:

Atentamente,

Robert Minkhorst  
Presidente y Director General

**P.D. Recuerde que para sacar máximo provecho de su producto Philips, Ud. debe devolver su Tarjeta de Registro de la Garantía dentro de 10 días. ¡Sírvase enviárnosla ahora mismo!**

Conozca estos símbolos de *seguridad*



**T** El símbolo del «rayo» indica que algún material no aislado dentro de su unidad podría resultar en una sacudida eléctrica. Para la seguridad de todos, favor de no remover la cubierta del producto.

**S** El «signo de exclamación» le llama la atención a características sobre las que Ud. debe leer la información adjunta detenidamente para evitar problemas de funcionamiento y mantenimiento.

**ADVERTENCIA:** PARA EVITAR EL RIESGO DE SACUDIDA ELECTRICA O INCENDIO, NO EXPONGA ESTE EQUIPO A LLUVIA NI A HUMEDAD.

**PRECAUCION:** Para evitar sacudida eléctrica, introduzca la patilla ancha del enchufe al fondo de la ranura ancha.

**Para uso del cliente:**

Escriba abajo el número de serie que se encuentra en el panel posterior. Guarde esta información para el futuro.

No. de modelo \_\_\_\_\_

No. de serie \_\_\_\_\_

Este producto ha sido diseñado y fabricado para cumplir normativas rigurosas en materia de calidad y seguridad. No obstante, deberán adoptarse ciertas precauciones en cuanto a su instalación y manejo, que Ud. debe conocer.

- 1. Lea estas instrucciones** – Antes de poner en funcionamiento el equipo, deberá leer todas las instrucciones relativas a su manejo y seguridad.
- 2. Conserve estas instrucciones** – Las instrucciones relativas al manejo y a la seguridad del equipo deberán conservarse para su posterior utilización como material de referencia.
- 3. Lea todos los avisos** – Deberán respetarse todos los avisos existentes tanto en las instrucciones de manejo como en el propio equipo.
- 4. Siga todas las instrucciones** – Deberán seguirse todas las instrucciones relativas al funcionamiento y a la utilización del equipo.
- 5. No utilice este aparato cerca del agua** – Por ejemplo, cerca de bañeras, lavabos, fregaderos, lavaderos, superficies mojadas, zonas próximas a piscinas, etc.
- 6. Para limpiar el aparato utilice sólo un trapo húmedo** – Para limpiar el equipo deberán seguirse estrictamente las instrucciones del fabricante.
- 7. Proceda a su instalación de acuerdo con las instrucciones del fabricante. No tape las aperturas de ventilación** – Por ejemplo, el equipo no deberá situarse sobre camas, sofás, alfombras, etc. ni en espacios cerrados, como estanterías, armarios, etc. si con ello se impidiese la libre circulación de aire por las aperturas de ventilación.
- 8. No instale el equipo cerca de fuentes de calor** – Como radiadores, calentadores, estufas o cualquier otro aparato (incluyendo los amplificadores) generador de calor.

**9. No anule la seguridad de la clavija de corriente** (ya sea de

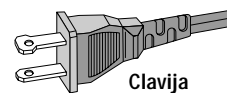

Clavija polarizada de CA

tipo polarizado o con toma de tierra). Las clavijas polarizadas tienen dos patillas, una más ancha que la otra. Las que disponen de toma de tierra tienen dos patillas y una tercera que es la de conexión a tierra. Tanto la patilla más ancha como la toma de tierra han sido incorporadas a la clavija para su seguridad personal. Si la clavija suministrada con el equipo no es compatible con su toma de corriente, consulte a un electricista para sustituir la toma de corriente obsoleta.

**10. Proteja debidamente el cable impidiendo** que pueda pisarse o incluso perforarse, especialmente en la parte más próxima a la clavija y en el punto de salida del equipo.

**11. Utilice exclusivamente aquellos dispositivos/ accesorios** recomendados por el fabricante.

**12.**  **Coloque el equipo exclusivamente** sobre aquellos carros, bases, trípodes, soportes o mesas especificados por el comerciante o vendidos con el equipo. Cuando utilice un carro, tenga cuidado al desplazar el conjunto carro/equipo para evitar posibles daños por vuelco.

**13. Desenchufe el aparato** durante tormentas eléctricas o cuando no vaya a ser utilizado durante largo tiempo.

**14. Confíe el mantenimiento y las reparaciones** a personal técnico especializado. El equipo deberá repararse siempre que haya resultado dañado de alguna manera, como por ejemplo por daños en el cable o en la clavija, por derrame de líquido sobre el equipo, por objetos que hubieran podido introducirse en su interior, por exposición del equipo a la lluvia o a ambientes húmedos, cuando el equipo no funcione con normalidad o cuando hubiera sufrido algún tipo de caída.

**15. Uso de las pilas – PRECAUCIÓN:** Para prevenir escapes en las pilas, que pueden ocasionar lesiones físicas o daños en la unidad:

- Instale **todas** las pilas correctamente, + y - como está marcado en la unidad.
- No mezcle las pilas (**viejas con nuevas o de carbono y alcalinas**, etc.).
- Extraiga las pilas cuando no vaya a usar la unidad durante largo tiempo.

EL 6475-S001: 00/8

<b>Instrucciones sobre seguridad</b>	
Instrucciones sobre seguridad.....	57-58
<b>Información general</b>	
Lista de componentes.....	59
Configuración.....	59
Información medioambiental.....	59
Reconocimiento de marcas registradas.....	59
<b>Controles</b> .....	60
<b>Mando a distancia</b>	
Utilización del mando a distancia.....	61
Botones del mando a distancia.....	62
Programación del mando a distancia Universal.....	63
<b>Conectores</b> .....	64
<b>Conexiones</b>	
Conexiones de audio analógicas.....	65
Conexiones de audio digitales.....	65
Sistema de control en bus, CINEMA LINK.....	66
Conexiones de vídeo.....	66
Alimentación.....	67
Conexiones de los altavoces.....	67
El TV como altavoz central.....	67
Conexión de las antenas.....	67
Tapa FRONT AV / GAME (sólo en el modelo FR 975).....	67
<b>Configuración del sistema</b>	
Emplazamiento de los altavoces.....	68
Ajuste del receptor.....	68
Configuración y prueba de los altavoces.....	69
Capacidad de potencia.....	69
Auriculares.....	69
Mantenimiento.....	69
<b>Subwoofer (suministrado sólo con paquetes MX)</b>	
Controles.....	70
Conectores.....	70
Conexiones.....	70
Ajustes.....	70
Funcionamiento.....	70
<b>Pantalla</b> .....	71
<b>Menús</b>	
Menú del receptor.....	72-73
Menú del TV.....	73
<b>Selección de fuente</b>	
SOURCE SELECTOR.....	74
Selección 6 CHANNEL / DVD INPUT.....	74
Para reasignar una selección de fuente.....	74
Utilización de una selección de fuente para dos o más aparatos.....	74
Acerca de 6 CHANNEL / DVD INPUT.....	74
<b>Reproducción, Grabación</b>	
Reproducción de una fuente.....	75
Ajuste del sonido.....	75
Grabación de una fuente.....	75
Grabación de la salida digital.....	75
<b>Sonido envolvente</b>	
Acerca del sonido envolvente.....	76
Activación del sonido envolvente.....	76
Ajustes del sonido envolvente.....	77
<b>Sintonizador</b>	
Para sintonizar las emisoras de radio.....	78
Activación de la sensibilidad FM.....	78
Almacenamiento de emisoras de radio.....	78
Para sintonizar con emisoras almacenadas.....	79
Para reordenar emisoras de radio almacenadas.....	79
Para asignar un nombre a una emisora.....	79
Para borrar los nombres de las emisoras.....	79
<b>Datos técnicos</b>	
Receptor.....	80
Altavoces (suministrados sólo con paquetes MX).....	81
<b>Solución de problemas</b>	
Advertencia.....	82
Solución de problemas.....	82
<b>Garantía limitada</b>	
Garantía limitada.....	83

## Lista de componentes

Este receptor viene acompañado de los siguientes componentes:

- Un mando a distancia Universal
- 2 pilas para el mando a distancia, tamaño AA
- Un cable coaxial para conexión de audio con un reproductor de DVD
- Un cable coaxial para conexión del video con un reproductor de DVD o aparato de TV
- Una antena de cuadro
- Una antena alámbrica
- 5 altavoces con 5 cables (sólo paquetes MX)
- Un subwoofer, un cable de conexión y un cable de alimentación (sólo paquetes MX)
- Una tarjeta de instalación rápida (sólo paquetes MX)
- Este manual de instrucciones

## Configuración

**Si ha colocado los componentes de su sistema uno encima de otro, el receptor deberá ponerlo en la parte de arriba. Coloque el receptor en una superficie lisa, firme y estable. No cubra ninguna de las ranuras de ventilación y deje 50 cms. (20 pulgadas) de distancia libre por encima y 10 cms. (4 pulgadas) a la izquierda y a la derecha del receptor para permitir una ventilación adecuada.**

Para obtener una recepción buena, la antena de cuadro no debe situarse encima o al lado de VCRs, grabadores de CD, reproductores DVD, televisores u otras fuentes de radiación.

## Información medioambiental

Se ha prescindido de cualquier material de embalaje innecesario. Hemos puesto el mayor empeño para que el embalaje sea fácilmente separable en tres materiales: cartón (caja), poliestireno expandible (amortiguación) y polietileno (bolsas, plancha protectora de espuma).

Los materiales que componen el equipo se pueden reciclar y reutilizar si son desmontados por una empresa especializada. Observe las normas locales concernientes a la eliminación de los materiales de embalaje, pilas usadas y equipos desechables.

Como socio de ENERGY STAR®, Philips ha establecido que este producto cumple las directrices de ENERGY STAR® sobre rendimiento energético.



## Reconocimiento de marcas registradas

Fabricado con autorización de Dolby Laboratories. «DOLBY», «DOLBY DIGITAL», «PRO LOGIC» y el símbolo de doble-D  son marcas registradas de Dolby Laboratories. Trabajos confidenciales y no publicados. © 1992-1997 Dolby Laboratories. Todos los derechos reservados.

«DTS» y «DTS Digital Surround» son marcas comerciales de Digital Theater Systems, Inc. Copyright 1996 de Theater Systems, Inc. Reservados todos los derechos.

# CONTROLES

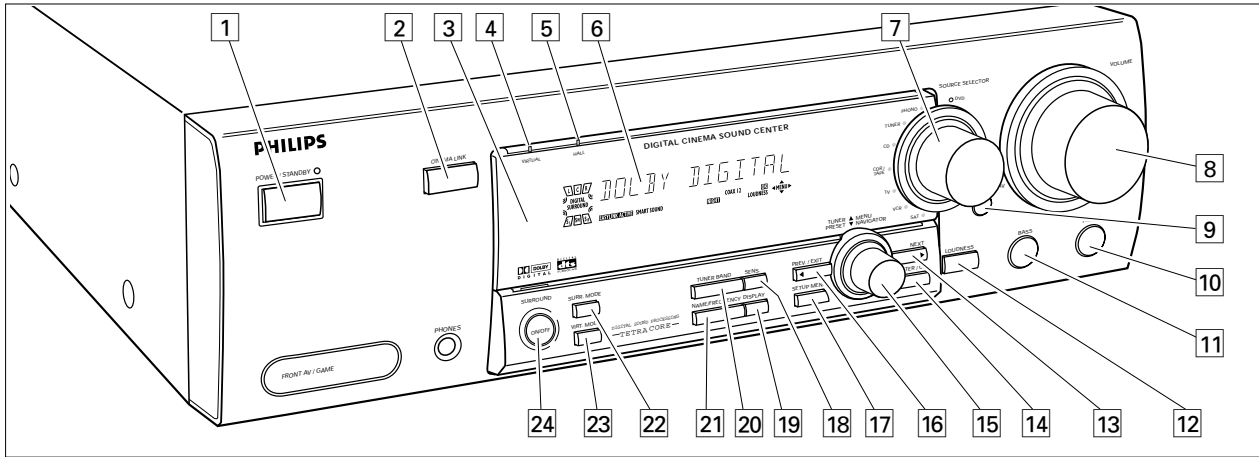

- |   |  |
|---|--|
| <p><b>1 POWER / STANDBY</b> .....Enciende/apaga el receptor.</p> <p><b>2 CINEMA LINK</b> .....Activa/desactiva el sistema de control en bus entre el receptor y el televisor.</p> <p><b>3</b> .....Detector para el mando a distancia de infrarrojos.</p> <p><b>4 3D SURROUND</b> .....Indicación luminosa de control del sonido envolvente 3D virtual (sólo en los modelos FR 965, FR 968).</p> <p><b>VIRTUAL</b>.....Luz de control para sonido ambiental virtual (sólo en el modelo FR 975).</p> <p><b>5 HALL</b> .....Indicación luminosa de control de HALL.</p> <p><b>6</b> .....Pantalla</p> <p><b>7 SOURCE SELECTOR</b> .....Selecciona los diversos conectores de audio y vídeo.</p> <p><b>8 VOLUME</b>.....Aumenta o disminuye el nivel de volumen.</p> <p><b>9 FRONT AV</b> .....Selecciona la entrada FRONT AV / GAME (sólo en el modelo FR 975).</p> <p><b>10 TREBLE</b>.....Ajusta los agudos cuando se utiliza VOLUME.</p> <p><b>11 BASS</b> .....Ajusta los graves cuando se utiliza VOLUME.</p> <p><b>12 LOUDNESS</b> .....Activa/desactiva LOUDNESS.</p> <p><b>13 NEXT ►</b> .....TUNER: Busca las emisoras de radio.<br/>MENU: Pasa al siguiente nivel del menú.</p> | <p><b>14 ENTER / OK</b>.....Confirma los valores seleccionados del menú.</p> <p><b>15 TUNER PRESET ◄ MENU NAVIGATOR</b><br/>TUNER: Selecciona la emisora presintonizada anterior/posterior.<br/>MENU: Se mueve hacia arriba o hacia abajo en el menú.</p> <p><b>16 ◀ PREV. / EXIT</b><br/>TUNER: Busca las emisoras.<br/>MENU: Pasa al nivel anterior del menú.</p> <p><b>17 SETUP MENU</b> .....Activa/desactiva el menú.</p> <p><b>18 SENS.</b> .....Selector de sensibilidad baja o alta del sintonizador.</p> <p><b>19 DISPLAY</b>.....Selecciona el brillo de la pantalla.</p> <p><b>20 TUNER BAND</b> .....Selector de bandas del sintonizador.</p> <p><b>21 NAME/FREQUENCY</b> .....Conmuta entre el nombre y la frecuencia en la pantalla.</p> <p><b>22 SURR. MODE</b>.....Cambia entre las diferentes configuraciones del altavoz.</p> <p><b>23 3D SURROUND</b> .....Activa/desactiva el sonido virtual envolvente 3D (sólo en los modelos FR 965, FR 968).</p> <p><b>VIRT. MODE</b>.....Cambia entre los distintos modos de sonido ambiental virtual (sólo en el modelo FR 975).</p> <p><b>24 SURROUND ON/OFF</b> .....Cambia entre los últimos modos ambiental y estéreo seleccionados.</p> |
|---|--|

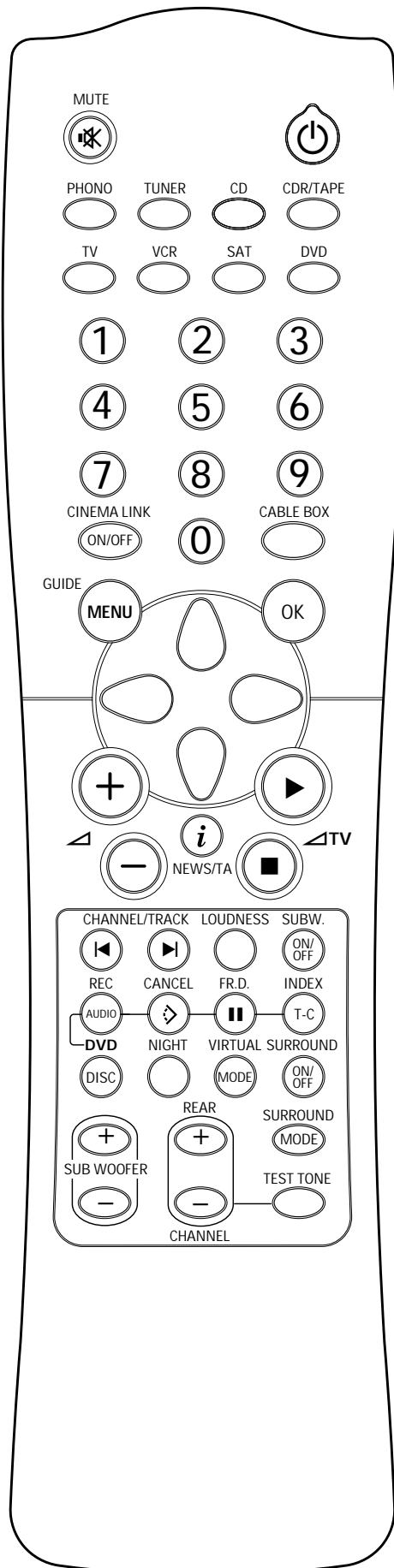

FR 975

## Utilización del mando a distancia

Abra el compartimento de las pilas del mando a distancia e introduzca 2 pilas alcalinas, tipo **AA** (R06, UM-3).

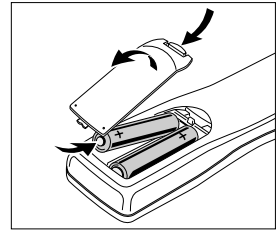

Si las pilas están desgastadas o no va a utilizar el mando a distancia durante un largo periodo, extraígalas del compartimento.

**Las pilas contienen sustancias químicas peligrosas, cuando las vaya a tirar, hágalo conforme a la normativa vigente.**

Los botones del mando a distancia funcionan de la misma manera que los correspondientes en el receptor.

### ¡Importante!

Debe pulsar un botón de origen durante más de 1 segundo para cambiar el origen del sonido en el receptor. Si lo pulsa durante un tiempo inferior a 1 segundo, sólo cambiará para que el mando a distancia utilice los comandos del producto seleccionado.

El mando a distancia permanece sintonizado con la fuente seleccionada hasta que se pulse otra fuente diferente. Esto permite utilizar fuentes adicionales (p. ej. el rebobinado de una cinta) sin necesidad de cambiar de fuente en el receptor.

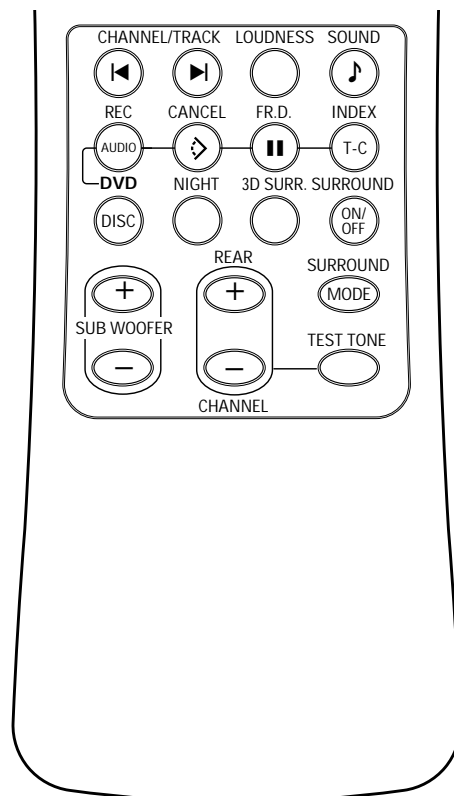

FR 965, FR 968

# MANDO A DISTANCIA

## Botones del mando a distancia

-  MUTE ..... Anula el sonido del receptor en todos los modos, excepto el de TV.  
Anula el sonido del equipo de TV Philips, si el mando a distancia está en modo TV.
-  ..... Cambia el origen seleccionado en el mando a distancia (p. ej., VCR o TV) al modo de espera.  
Cuando se pulsa durante más de 2 segundos, el receptor cambia al modo de espera.
- PHONO, TUNER, CD, CDR/TAPE, TV, VCR, SAT, DVD ..... Cambia en el mando a distancia las órdenes para manejar cada uno de los aparatos. Selecciona los orígenes si se pulsa durante más de 1 segundo. SAT solamente funciona con receptores de satélite *digitales*.
- 1-0 ..... Para teclear los números de las pistas, emisoras o frecuencias. Los números de dos dígitos deberán teclearse antes de que pasen 2 segundos.
- CINEMA LINK ON/OFF ..... Activa y desactiva la conexión del sistema entre el TV y el receptor.
- CABLE BOX ..... (sólo en E. U.) Activa en el mando a distancia los códigos del decodificador de cable.
- MENU GUIDE ..... TUNER: Activa y desactiva el menú del receptor.  
DVD, TV: Activa y desactiva el menú DVD/TV.
- OK ..... Confirma las opciones del menú.
- Botones de flecha ..... TUNER: Se desplaza por los menús. Las flechas derecha/izquierda son para sintonizar hacia arriba o hacia abajo.  
CD, CDR: Las flechas izquierda/derecha son para la búsqueda hacia atrás o hacia adelante, las flechas arriba/ abajo son para seleccionar la pista siguiente/anterior.
- +  ..... Aumenta el volumen del receptor.
-  ..... Disminuye el volumen del receptor.
-  NEWS/TA ..... TUNER: Sin función  
TV: Activa/desactiva el teletexto  
SAT: Activa/desactiva el texto de información.
-   TV ..... Aumenta el volumen del televisor.  
CD, CDR, VCR, DVD: Inicia la reproducción.
-   TV ..... Disminuye el volumen del televisor.  
CD, CDR, VCR, DVD: Detiene la reproducción.

-  CHANNEL/TRACK ..... Selecciona la emisora presintonizada anterior.  
VCR: Rebobina la cinta.  
CD, CDR, DVD: Selecciona la pista anterior.  
TV: Selecciona el canal anterior.
-  CHANNEL/TRACK ..... Selecciona la siguiente emisora presintonizada.  
VCR: Avanza rápidamente la cinta.  
CD, CDR, DVD: Selecciona la pista siguiente.  
TV: Selecciona el canal siguiente.
- LOUDNESS ..... Activa/desactiva LOUDNESS.
-  SOUND ..... Rastrea por los diferentes sonidos de realce (sólo en los modelos FR 965, FR 968).
- SUBW. ON/OFF ..... Enciende y apaga el subaltavoz para bajas frecuencias (sólo en el modelo FR 975).
- REC, DVD AUDIO ..... CDR, VCR: Inicia la grabación.  
DVD: Selecciona las pistas de audio.
- CANCEL, DVD  ..... CD, CDR, SAT, VCR: Borra un programa, cancela las selecciones.  
DVD: Selecciona el ángulo de visión.
- FR.D., DVD  ..... TUNER: Selecciona FREQUENCY DIRECT.  
CD, CDR, VCR, DVD: Interrumpe la reproducción.
- INDEX, DVD T-C ..... VCR: Activa/desactiva la búsqueda del índice.  
SAT: Activa/desactiva los temas.  
DVD: Selecciona el título o el capítulo.
- DISC ..... CD-, CDR-, Cambiadores-DVD: Selecciona el disco siguiente.
- NIGHT ..... Activa/desactiva NIGHT MODE.
- 3D SURR. .... Activa/desactiva el sonido envolvente 3D (sólo en los modelos FR 965, FR 968).
- VIRTUAL MODE ..... Se desplaza a través de los distintos modos de sonido ambiental virtual (sólo en el modelo FR 975).
- SURROUND ON/OFF ..... Activa/desactiva SURROUND SOUND.
- + / - SUBWOOFER ..... Aumenta/disminuye el volumen del subwoofer.
- + / - REAR ..... Aumenta/disminuye el volumen de los altavoces posteriores. Cuando utilice la prueba de sonido (test tone) se puede aumentar o disminuir con estos botones el volumen de los altavoces que está probando.
- SURROUND MODE ..... Realiza un rastreo por los diferentes modos de sonido envolvente.
- TEST TONE ..... Activa/desactiva la prueba de sonido. Cuando esté utilizando la prueba de sonido se puede aumentar/disminuir el volumen de los altavoces que está probando con + / - REAR.

## Programación del mando a distancia Universal

Se puede identificar este mando por la inscripción Multibrand/Universal.

El mando a distancia Universal deberá programarse para utilizar los códigos de las diferentes marcas de aparatos. Esto se realiza por medio de la introducción de un código de 4 dígitos o realizando una búsqueda de códigos hasta que se encuentre el correcto. Recomendamos la utilización del código de 4 dígitos. Es el método más rápido y el más seguro. El método de búsqueda de códigos deberá utilizarse únicamente si no puede encontrar el código correspondiente a su aparato. La tabla de códigos se encuentra al final del manual.

### ¡Importante!



Para la programación se deberán utilizar los botones del mando a distancia, no los del receptor o los de otros aparatos.

### Programación con el código de 4-dígitos

- Mantenga pulsados el botón de fuente del aparato que desea manejar y  durante 3 segundos.
- Teclee el código de 4 dígitos del aparato (tabla de códigos al final del manual).

*Advertencias:* – Si se introducen más de 4 dígitos, el mando a distancia aceptará sólo los cuatro primeros.  
 – Si no introduce ningún código durante 30 segundos, el mando a distancia desactivará la función de programación sin cambiar el código ya existente.  
 – Para programar un aparato nuevo, simplemente escriba el código nuevo sobre el antiguo.

### Búsqueda en la tabla de códigos

- Encienda el aparato que desea manejar.
  - Mantenga pulsados el botón de fuente del aparato que desea manejar y  durante 3 segundos.
  - Pulse y suelte de nuevo .
    - El mando a distancia envía los códigos de «canal arriba» o de espera dependiendo de la fuente que se haya seleccionado para cada una de las marcas de aparatos.
  - Tan pronto como el aparato responda – cambie al próximo canal o se ponga en espera – suelte el botón  para confirmar el código.
    - Se utilizará el código identificado.
- Si el aparato no responde en 2 minutos, significa que el código de ese aparato no está almacenado en la memoria del mando a distancia. El código del mando a distancia no cambiará.

*Advertencia:* Si extrae las pilas del mando a distancia durante más de 1 minuto, tendrá que programar los códigos de nuevo.

Una vez que haya encontrado y comprobado los códigos de cada uno de los aparatos, puede anotarlos aquí abajo.

PHONO .....
TUNER.....
CD .....
CDR/TAPE .....
TV .....
VCR .....
SAT .....
DVD .....
CABLE BOX .....

### Para reajustar el mando a distancia

- Mantenga pulsados uno de los botones de fuente y  durante 3 segundos.
- Introduzca el código de 3 dígitos 981.
  - El mando a distancia está ahora reajustado con todos los códigos originales Philips.

# CONECTORES

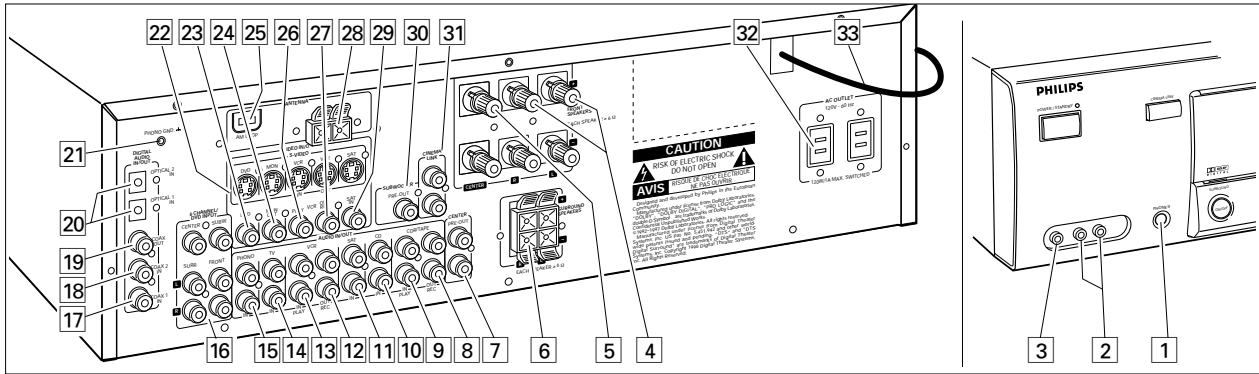

Conectores	Nombre del conector	Conexiones
Toma de auriculares de 6,3 mm en la parte frontal.	1 PHONES	Para la toma de auriculares de 6,3 mm en la parte frontal.
Entradas de audio y vídeo lde a parte frontal (sólo con el FR 975).	2 FRONT AV / GAME	Enchufes de salida de audio izquierdo y derecho para aparatos como cámaras de vídeo y consolas de videojuegos.
	3 FRONT AV / GAME	Enchufes de salida de vídeo para aparatos como cámaras de vídeo y consolas de videojuegos.
FRONT SPEAKERS	4 R, L	Para los altavoces frontales izquierdo y derecho.
	5 CENTER	Para el altavoz central.
SURROUND SPEAKERS	6 R, L	Para los altavoces envolventes izquierdo y derecho.
AUDIO IN/OUT	8 CDR/TAPE OUT	Para la entrada de una grabadora de CD o una platina de cintas.
	9 CDR/TAPE IN	Para la salida de una grabadora de CD o una platina de cintas.
	10 CD IN	Para la salida de un reproductor de CD.
	11 SAT IN	Para la salida de un sistema de satélite.
	12 VCR OUT	Para la entrada de una grabadora de vídeo.
	13 VCR IN	Para la salida de una grabadora de vídeo.
	14 TV IN	Para la salida del televisor.
	15 PHONO IN	Para la salida de un giradiscos de bobina MM.
	21 PHONO GND	Cable a tierra del giradiscos.
	Entrada de 6-canales	16 6 CHANNEL / DVD INPUT
DIGITAL AUDIO IN/OUT	17 COAX 1 IN	Para la salida coaxial de aparatos digitales (entrada predeterminada para fuentes de DVD). (sólo con el FR 975)
	17 COAX OUT	Para la entrada coaxial de aparatos digitales como grabadoras de CD o MD (sólo con el FR 965, FR 968).
	18 COAX 2 IN	Para la salida coaxial de aparatos digitales.
	19 COAX OUT	Para la entrada coaxial de aparatos digitales como grabadoras de CD o MD (sólo con el FR 975).
	19 COAX 1 IN	Para la salida coaxial de aparatos digitales (sólo con el FR 965, FR 968).
	20 OPTICAL IN	Para la salida óptica de aparatos digitales como reproductores DVD, reproductores de CD, grabadoras de CD o reproductores MD (sólo con el FR 965, FR 968).
	20 OPTICAL 1 (2) IN	Para la salida óptica de aparatos digitales como reproductores DVD, reproductores de CD, grabadoras de CD o reproductores MD (sólo con el FR 975).
VIDEO IN/OUT	22 S-VIDEO	Entradas y salidas de vídeo S para aparatos de vídeo para obtener una mejor calidad de vídeo (sólo con el FR 968, FR 975).
	23 DVD IN	Para la salida de un reproductor DVD.
	24 MON OUT	Para la entrada de un monitor (p. ej. de TV).
	26 VCR IN	Para la salida de una grabadora de vídeo.
	27 VCR OUT	Para la entrada de una grabadora de vídeo (para la grabación).
	29 SAT IN	Para la salida de un sistema satélite.
Conectores de antena	25 AM LOOP	Para la antena de cuadro incluida.
	28 FM 300 Ω	Para la antena alámbrica incluida o antena exterior.
Salidas preamplificadas	7 CENTER PRE-OUT	Para la entrada de un televisor cuando se utiliza como altavoz central (es posible sólo cuando se tiene conectado un sistema en bus CINEMA LINK).
	30 SUBWOOFER PRE-OUT	Para la entrada de un subwoofer activo.
Sistema de control en bus	31 CINEMA LINK	Para salidas del Sistema de control en bus de un televisor Philips con CINEMA LINK.
Para salidas de alimentación (no en todas las versiones)	32 AC OUTLET	Aplica el mismo voltaje que el de la red de alimentación. Se permite una carga de hasta 120 W/1A en total.
Cable de alimentación	33	<b>Después de efectuar todas las conexiones</b> , conecte el cable de alimentación al enchufe mural.



## Conexiones de audio analógicas

Algunos aparatos poseen conectores analógicos y digitales. Siempre que sea posible utilice la conexión digital; obtendrá una calidad mejor de sonido. Para aprender a utilizar los conectores digitales del receptor vea «Para reasignar una selección de fuente».

Se necesita un desmodulador AC-3 RF opcional para utilizar Dolby Digital Laserdisc, ya que las señales de salida son diferentes.

DTS Digital Surround™ es un formato de audio digital discreto de 5.1 canales disponible en software CD, LD y DVD que, en

consecuencia, no se puede descodificar y reproducir en la mayoría de los reproductores de CD, LD o DVD. Por este motivo, cuando se reproduce el software codificado DTS mediante las salidas analógicas de CD, LD o DVD, se producirá un ruido excesivo. Para evitar que se produzcan daños en el sistema de audio, el cliente debe tomar las debidas precauciones, si están conectados los sistemas de salida analógicos directamente al receptor.

Sólo para FR975: para disfrutar de las reproducciones DTS Digital Surround™, hay que conectar un reproductor compatible con DTS a una de las entradas digitales del receptor.

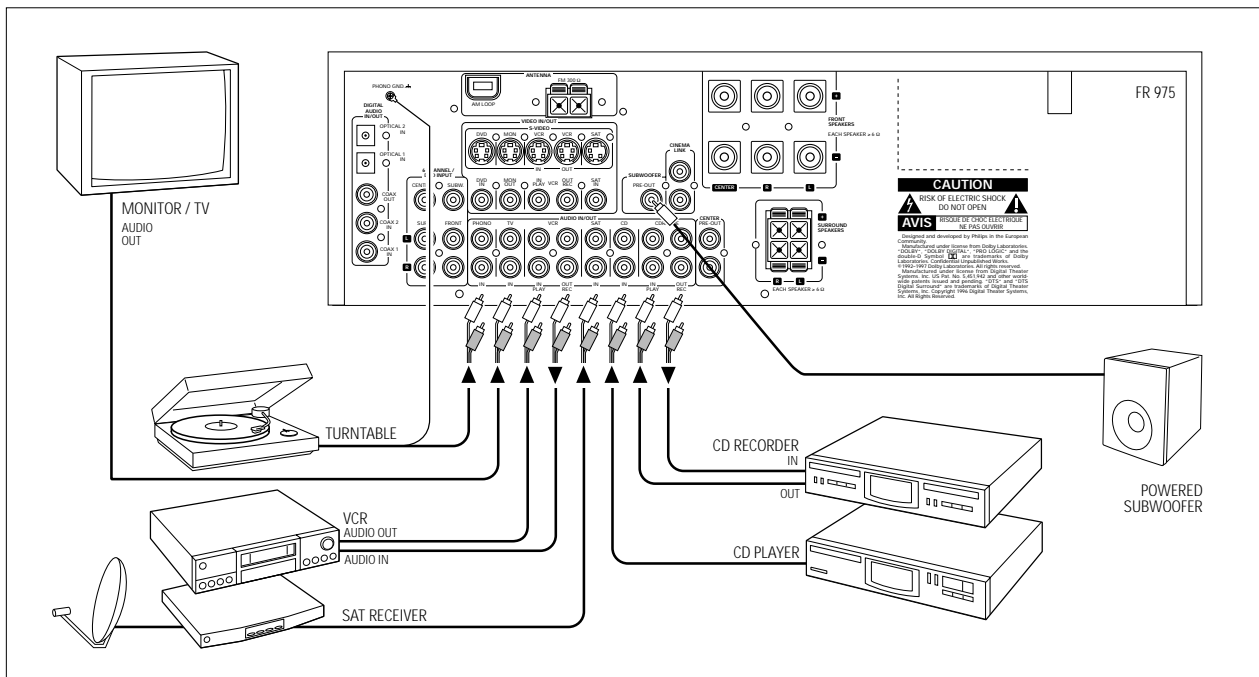

## Conexiones de audio digitales

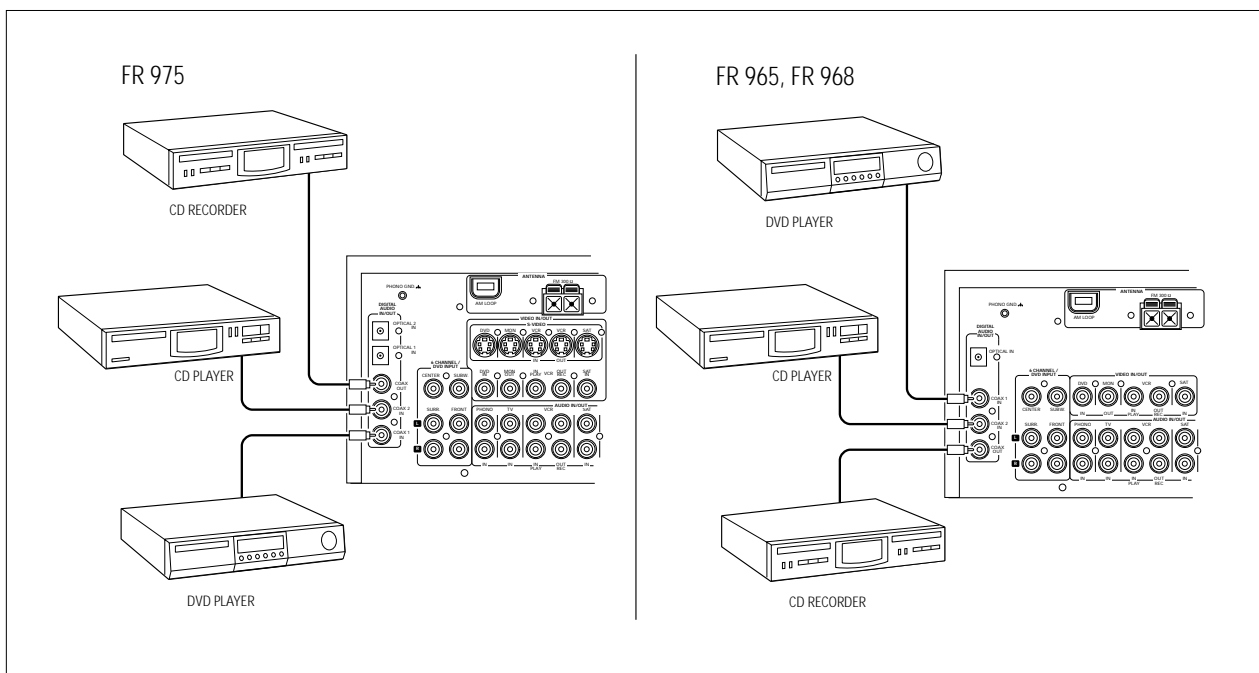

Español

## Sistema de control en bus, CINEMA LINK

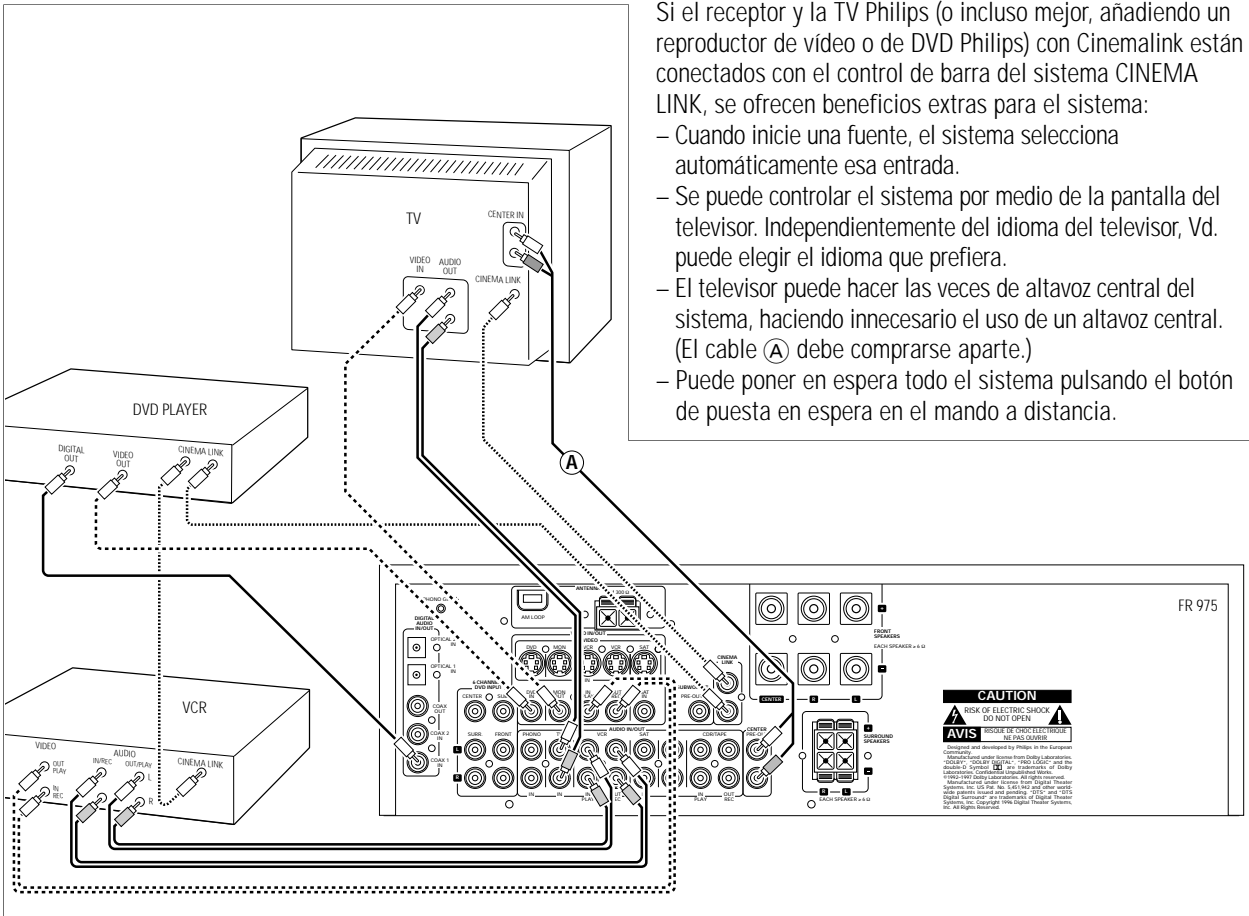

## Conexiones de vídeo

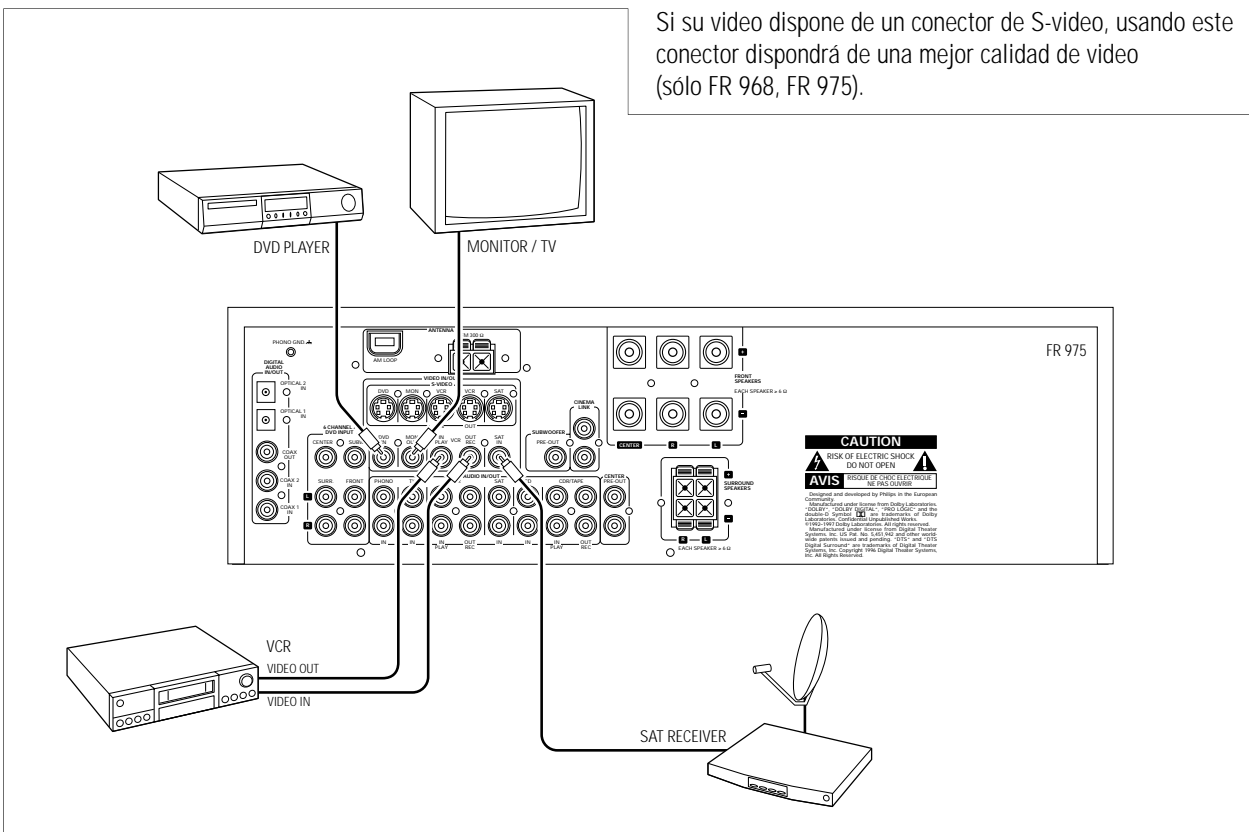

## Alimentación

La placa tipo está situada en la parte posterior del receptor.

- 1 Compruebe que la tensión indicada en la placa tipo corresponde con el voltaje de la red local. De lo contrario, consulte con su distribuidor u organización de servicio.
- 2 Conecte el cable de alimentación al enchufe mural.

Para desconectar por completo el equipo de la red, retirar el conector de la toma de red de la pared.

## Conexiones de los altavoces

Algunas de las conexiones de los altavoces del receptor son conexiones a tornillo y otras son conexiones de acoplamiento con clic y palanca. Siga las instrucciones que se indican a continuación.

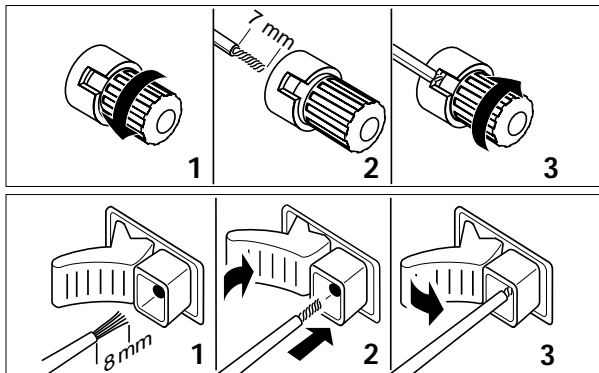

- 1 Conecte siempre el cable de color (o marcado) al terminal del mismo color y el cable negro (o sin marcar) al terminal de color negro.
- 2 Conecte:
  - El altavoz frontal izquierdo al terminal L (rojo y negro)
  - El altavoz frontal derecho al terminal R (rojo y negro)
  - El altavoz central a CENTER (azul y negro)
  - El altavoz envolvente izquierdo a SURROUND L (gris y negro)
  - El altavoz envolvente derecho a SURROUND R (gris y negro)

## El TV como altavoz central

Puede utilizar su televisor Philips con CINEMA LINK como un altavoz central. Para un televisor con conexiones «cinch» (de clavijas) se necesitan cables «cinch» adicionales. Estos cables deben conectarse al conector azul CENTER PRE-OUT en la parte posterior. Mire el manual de instrucciones de su televisor para utilizarlo como altavoz central.

## Conexiones de las antenas

### Antena AM (MW)

La antena de cuadro suministrada es sólo para uso interior. Coloque la antena tan lejos como sea posible del receptor, el televisor, los cables, el reproductor DVD, el VCR y otras fuentes de radiación.

- 1 Introduzca la clavija de la antena de cuadro en AM LOOP como se muestra abajo.
- 2 Gire y mueva la antena para obtener la mejor recepción.

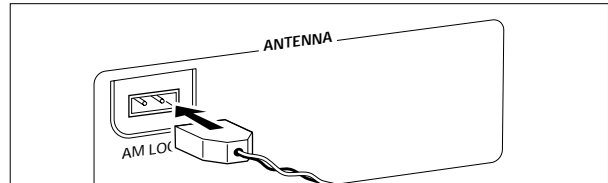

### Antena FM

La antena alámbrica suministrada sólo puede utilizarse para recibir emisoras cercanas. Para obtener una recepción mejor le recomendamos que utilice un sistema de antena por cable o una antena exterior.

- 1 Abra los conectores por clic FM 300 Ω pulsando la palanca hacia abajo como se indica a continuación.
- 2 Introduzca cada uno de los cables de la antena en su agujero.
- 3 Cierre los conectores por clic con la palanca.
- 4 Coloque la antena en diferentes posiciones hasta obtener una recepción óptima.

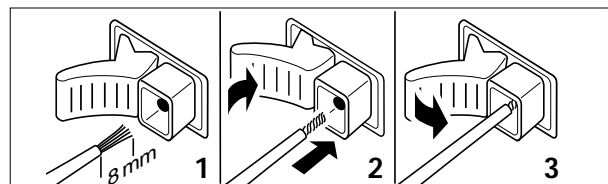

## Tapa FRONT AV / GAME (sólo en el modelo FR 975)

- Para quitar la tapa FRONT AV / GAME, presione su lado derecho.
- Inserte la tapa desde abajo para cerrar el compartimento.

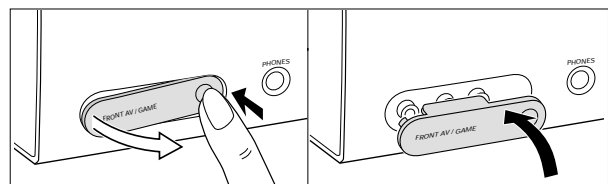

El aparato cumple las normas FCC, Parte 15.

Funcionamiento dependiente de dos condiciones siguientes:

1. Este aparato no puede provocar interferencia dañina, y
2. Este aparato debe aceptar cualquier interferencia recibida, incluyendo las interferencias que pueden provocar un funcionamiento insuficiente.

# CONFIGURACIÓN DEL SISTEMA

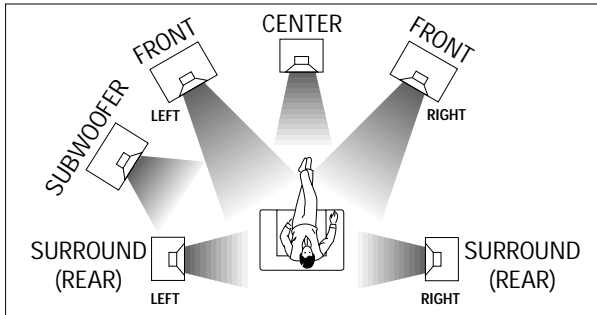

## Emplazamiento de los altavoces

### Indicaciones generales sobre el emplazamiento

Evite la colocación de los altavoces en una esquina o en el suelo, ya que esto reforzará demasiado los tonos graves. La respuesta de los agudos disminuirá si coloca los altavoces detrás de cortinas, muebles etc. La persona que escucha deberá tener siempre los altavoces «a la vista».

Cada habitación tiene características acústicas diferentes y las posibilidades de emplazamiento son a menudo reducidas. Vea el dibujo de arriba para obtener el mejor emplazamiento de los altavoces.

Para obtener un sonido envolvente de calidad recomendamos como mínimo la utilización de 5 altavoces (2 frontales, uno central, y 2 envolventes). Se puede obtener un sonido envolvente con menos altavoces. Esto se consigue reorientando las señales de los altavoces que faltan hacia los existentes. Lea «Menú» para realizar la configuración correcta en el receptor sobre el número y tamaño de los altavoces utilizados.

### Emplazamiento de los altavoces frontales

Los altavoces frontales deberán emplazarse en la parte frontal derecha e izquierda de la posición normal de escucha, como si se tratara de los altavoces estéreo normales.

### Emplazamiento del altavoz central

El altavoz central deberá emplazarse en el centro, entre los dos altavoces frontales, por ej. debajo o encima del televisor. La altura ideal del altavoz central es a la altura de los oídos del que escucha (sentado).

### Emplazamiento de los altavoces envolventes

Los altavoces envolventes deberán emplazarse uno en frente del otro y estar alineados o ligeramente por detrás de la persona que escucha.

### Emplazamiento del subwoofer

El subwoofer se utiliza para mejorar considerablemente el sonido de los graves de su sistema. El subwoofer puede colocarse en cualquier parte de la habitación, ya que no es posible localizar la dirección de los tonos graves. De todas formas, no coloque el subwoofer en el centro de la habitación, ya que esto podría debilitar el sonido de los graves. No coloque ningún objeto encima del subwoofer.

## Ajuste del receptor

Una vez establecidos el número de altavoces y su colocación, puede ajustar la configuración inicial del receptor para obtener un sonido ambiental óptimo con la configuración real:

- 1 Defina qué altavoces se han conectado al receptor (consulte «Estructura del menú / \* SPEAKER SETUP»).

*Nota: La configuración inicial del receptor es:*

*dos altavoces frontales, izquierdo y derecho: presente (no se puede modificar)*  
*altavoz central: presente*  
*dos altavoces traseros: presente*  
*subaltavoz de bajas frecuencias: presente.*

- 2 Seleccione el tamaño de los altavoces (SMALL o LARGE) (consulte «Estructura del menú / \* SPEAKER SIZES»). Seleccione **SMALL**, si el altavoz puede reproducir notas bajas hasta un mínimo de 80–100 Hz. Seleccione **LARGE**, si el altavoz puede reproducir notas bajas hasta un mínimo de 50 Hz. (Por norma general, un altavoz **LARGE** tiene un diámetro cónico de como mínimo 12 cm (5 pulgadas)). Consulte las hojas de especificaciones de los altavoces.

- 3 Establezca la distancia de los altavoces a la posición de los oyentes (consulte «Estructura del menú / \* SPK DISTANCE»).

*Nota: Si prefiere que el receptor no realice una corrección automática en función de los tamaños y distancias de los altavoces, puede reprogramarlo con una configuración neutral de la forma siguiente:*

- Instalar todos los altavoces: (Subaltavoz de bajas presente, altavoces central y trasero: todos **ON**),
- Defina los tamaños de los altavoces frontal, central y trasero como **LARGE**,
- Defina todas las distancias de los altavoces (l/D, central y trasero) a la misma distancia (p., ej., 3 m).

## Configuración y prueba de los altavoces

Para obtener un sonido envolvente óptimo, debe ajustarse el volumen de los altavoces. Cuando ajuste el volumen de los altavoces deberá situarse en su posición normal de escucha. Vea «Menú del receptor» para aprender a configurar en el receptor los altavoces utilizados. Lo ideal es que el volumen en la posición de escucha sea el mismo para todos los altavoces.

- 1 Pulse POWER / STANDBY para encender el receptor.
- 2 Pulse TEST TONE en el mando a distancia.  
→ Se escucha un sonido de prueba de cada uno de los altavoces excepto del subwoofer.
- 3 Pulse + / - REAR en el mando a distancia para aumentar/disminuir el volumen del altavoz que emite la señal en ese momento. Poniendo todos los altavoces al mismo volumen en la posición de escucha se obtiene una calidad mejor.
- 4 Pulse TEST TONE en el mando a distancia.  
→ La señal de prueba se para.

*Advertencia: Si no está completamente satisfecho con los ajustes de volumen, le recomendamos que los cambie cuando utilice el sonido envolvente.*

## Capacidad de potencia

Si se utiliza el receptor con el volumen demasiado alto, se pueden producir distorsiones que causen daño a los altavoces. En caso de distorsiones, reduzca el volumen y los controles de tono a un nivel razonable.

**Para evitar el recalentamiento del aparato, hay un circuito de seguridad incorporado. Por lo tanto su aparato puede apagarse bajo condiciones extremas. Si esto ocurre, desconecte el aparato y espere hasta que se enfríe antes de volver a usarlo.**

## Auriculares

La conexión de los auriculares al terminal PHONES silencia los altavoces. El receptor selecciona STEREO y el sonido envolvente se convierte en una señal de estéreo reducida para que los auriculares normales puedan reproducirla.

Al desconectar los auriculares, los altavoces se activan otra vez. Si desea disfrutar de nuevo del sonido envolvente selecciónelo de vuelta en el receptor.

## Mantenimiento

Limpie el receptor con un paño suave ligeramente humedecido y sin pelusas. No utilice productos de limpieza que puedan tener un efecto corrosivo.



No exponga el receptor a la humedad, lluvia, arena o calor excesivo (causado por sistemas calefactores o exposición directa a la luz solar).

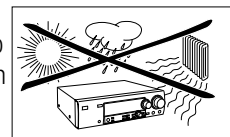

# SUBWOOFER (suministrado sólo con paquetes MX)

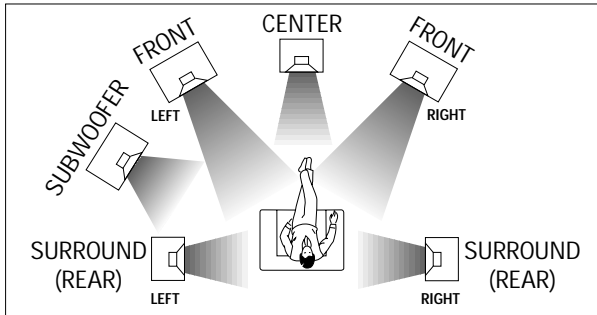

## Instalación del subwoofer

- El subwoofer puede ser instalado en cualquier parte debido a que la gama de sonidos graves que reproduce (por debajo de 150Hz), el oído humano no puede detectar la dirección o la posición de la que viene el sonido.
- Además, como la sensación de estéreo se pierde con las frecuencias de graves. Basta con un sólo subwoofer para reproducir los graves y los canales de estéreo.
- Para obtener una reproducción mejor de graves, se recomienda instalar el subwoofer en una superficie sólida que no produzca resonancia.
- Coloque siempre el subwoofer verticalmente, pero guardando una distancia de algunos centímetros de la pared.
- No coloque ningún objeto encima del subwoofer o se siente en él.
- Si se coloca el subwoofer en el centro de la habitación, el efecto de los graves puede debilitarse debido a la influencia de las ondas estacionarias de la habitación. En tal caso, retírelo del centro de la habitación o trate de solucionar el problema, colocando una estantería en la pared.

### ¡Importante!

Antes de poner en funcionamiento el subwoofer, acabe todos los preparativos. Encienda su receptor y seleccione la fuente de sonido.

## Conexiones

**La placa tipo está situada en la parte posterior del subwoofer.**

- 1 Utilice el cable cinch suministrado para conectar AUDIO IN con SUBWOOFER PRE-OUT en el receptor.
- 2 Compruebe que la tensión indicada en la placa tipo corresponde con el voltaje de la red local. De lo contrario, consulte con su distribuidor u organización de servicio.
- 3 Una vez realizadas todas las conexiones, conecte el cable de CA al receptor o a la toma de corriente.

Para desconectar por completo el subwoofer de la red, retire el conector de la toma de red de la pared.

## Encendido del subwoofer

- De vueltas a VOLUME en dirección de las agujas del reloj hasta que oiga un clic.  
→ El indicador LED se enciende en verde.

## Para poner el subwoofer en el modo de espera

- Dé vueltas a VOLUME en dirección contraria a las agujas del reloj hasta que oiga un clic.  
→ El indicador LED se vuelve rojo.

## Ajuste de volumen

Se puede ajustar el volumen del subwoofer para acoplarlo al nivel de sonido de los altavoces frontales. Si refuerza el sonido de los graves puede conseguir una mejora en el entorno acústico.

- 1 Ajuste el VOLUMEN del receptor hasta que el sonido de los altavoces frontales no suene distorsionado. Si el sonido está distorsionado también lo estará el sonido procedente del subwoofer y del resto de altavoces.
- 2 Reproduzca sus canciones favoritas. Las entonaciones vocales masculinas con sonidos graves son las más apropiadas para el ajuste.
- 3 Ajuste VOLUME en el subwoofer para determinar el volumen del sonido de los graves provenientes del subwoofer.

## Selector de fase

- Utilice PHASE SELECTOR, el cual está ubicado en la parte posterior del subwoofer para seleccionar la polaridad de fase.

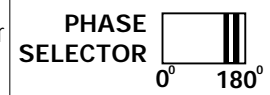

En ciertos entornos acústicos la escucha del efecto de reproducción de los graves se puede mejorar si selecciona la polaridad a 0° o a 180° (dependiendo del tipo de altavoces frontales y de la posición del subwoofer). También puede influir en el gasto de energía y hermeticidad del sonido y afectar a la percepción del campo de sonido.

- Seleccione el ajuste que le ofrezca la calidad de sonido que prefiere en la posición normal de escucha. Repita el ajuste de volumen y polaridad de la fase hasta que consiga uno que le guste.

Una vez haya realizado en el subwoofer los ajustes que desee, utilice el control del VOLUMEN que hay en el receptor para ajustar el volumen del subwoofer y de los demás altavoces. No es necesario que repita los ajustes del subwoofer incluso aunque modifique el volumen del receptor.

**Pantalla**

La pantalla del receptor está dividida en 4 secciones que se utilizan para lo siguiente:

**Dibujo de los altavoces**

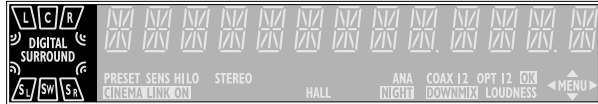

En el menú de ajustes, un rectángulo con una letra es indicación de que se ha seleccionado un altavoz. De cualquier forma, el indicador del subwoofer se encenderá sólo cuando se disponga de una señal de subwoofer. Si sólo aparece la letra, no se está utilizando ese altavoz y los sonidos se reorientan hacia otros altavoces.

- .....sonido ambiental virtual
- SURROUND** .....reproducción del sonido envolvente
- DIGITAL SURROUND** .....reproducción del sonido envolvente digital
- L, R** .....altavoces frontales izquierdo y derecho
- C** .....altavoz central
- SL, SR** .....altavoces envolventes
- SW** .....subwoofer

**Indicación de menú**

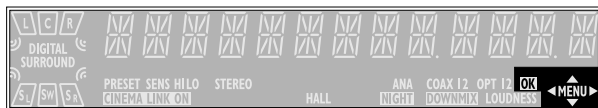

Estas señales muestran si el menú está activado o desactivado y la dirección que puede seguir.

- MENU** .....el menú está activado
- .....puede moverse hacia atrás al tema del menú anterior con **◀ PREV. / EXIT** (el botón «izquierdo» en el mando a distancia)
- .....puede subir en la lista de opciones con **MENU NAVIGATOR** (el botón «arriba» en el mando a distancia)
- .....puede bajar en la lista de opciones con **MENU NAVIGATOR** (el botón «abajo» del mando a distancia)
- .....puede bajar en la lista de opciones con **NEXT ▶** (el botón «abajo» del mando a distancia)
- OK** .....puede confirmar el valor en pantalla

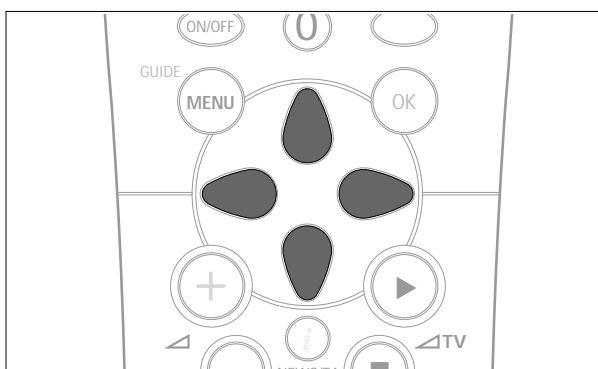

**Indicadores luminosos de estado**

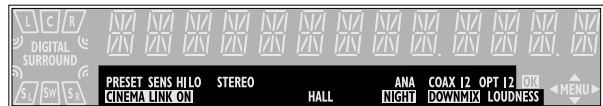

Son signos que muestran los diversos ajustes y la información sobre el estado del receptor.

- PRESET** .....el sintonizador sintoniza con una emisora preseleccionada
- SENS HI** .....el sintonizador selecciona el modo de alta sensibilidad
- SENS LO** .....el sintonizador selecciona el modo de baja sensibilidad
- CINEMA LINK ON** .....está activado CINEMA LINK
- STEREO** .....se está utilizando uno de los ajustes de sonido preseleccionados del receptor
- SMART SOUND** .....se está utilizando uno de los ajustes de sonido preseleccionados del receptor (sólo con el FR 965, FR 968)
- HALL** .....está activado el efecto HALL
- ANA** .....se está utilizando la entrada analógica para la fuente de reproducción
- NIGHT** .....NIGHT MODE está activado
- COAX 1** .....está en uso la entrada digital coaxial COAX 1 para la fuente de reproducción
- COAX 2** .....está en uso la entrada digital coaxial COAX 2 para la fuente de reproducción
- DOWNMIX** .....las señales de entrada multicanal se reducen a menos señales de salida (dependiendo del número de altavoces)
- OPT** .....está en uso la entrada óptico digital OPTICAL IN para la fuente de reproducción (sólo con el FR 965, FR 968)
- OPT 1** .....está en uso la entrada óptico digital OPTICAL 1 IN para la fuente de reproducción (sólo con el FR 975)
- OPT 2** .....está en uso la entrada óptico digital OPTICAL 2 IN para la fuente de reproducción (sólo con el FR 975)
- LOUDNESS** .....LOUDNESS está activado

**Área de información**



Este área se utiliza para la retroinformación del receptor, las frecuencias del sintonizador, las opciones del menú, los valores y el rastreo de los mensajes de texto.

## Menú del receptor

El receptor está equipado con un sistema de menú. El menú se utiliza para la configuración del receptor. Las diferentes opciones del menú están interrelacionadas unas con otras siguiendo una lógica. Supongamos que no tiene un altavoz central conectado, y por consiguiente *CENTER SPEAKER* (altavoz central) está en la posición *NO* (no). Si trata de utilizar *VOL CENTER* (volumen central), aparecerá un mensaje diciendo que eso no es posible (*INSTALL CENTER SPEAKER - Instale un altavoz central*).

El menú siempre funciona de la misma manera. Las flechas de la pantalla le indican las direcciones en las que se puede desplazar.

1 Pulse **SETUP MENU**.

→ Aparece en pantalla **MENU**, y \* *EFFECTS*.

• **Puede salir del menú en cualquier momento pulsando **SETUP MENU**.**

2 Gire **▲** **MENU NAVIGATOR** hasta que la opción deseada (o el valor) aparezca en pantalla.

3 Pulse **NEXT ▶** para elegir la opción en pantalla (o **ENTER / OK** para confirmar el valor).

• Puede abandonar cualquier opción (los valores permanecerán intactos) pulsando **◀ PREV. / EXIT**.

### Estructura del menú

\* *EFFECTS* (efectos)

Activa los efectos de sonido.

— *3D SURR* (sólo con el FR 965, FR 968)  
sonido envolvente 3D virtual: 0...100 %

— *VIRT SURR* (sólo con el FR 975)  
ambiente virtual: 0...100 %

\* *VOL BALANCE* (equilibrio de volumen)

Ajusta el equilibrio de volumen relativo entre los altavoces conectados.

— *TEST TONE*  
Prueba de sonido: on/off (activar/desactivar)

— *VOL FRONT--L*  
Volumen del altavoz frontal izquierdo: -50...+50

— *VOL FRONT--R*  
Volumen del altavoz frontal derecho: -50...+50

— *VOL CENTER*  
Volumen del altavoz central: -50...+50

— *VOL REAR--L*  
Volumen del altavoz posterior izquierdo: -50...+50

— *VOL REAR--R*  
Volumen del altavoz posterior derecho: -50...+50

— *VOL SUBWOOFER*  
Volumen del subwoofer: -50...+50

*Nota: Cuando se utilice la entrada 6 CHANNEL / DVD INPUT, no se pueden cambiar los valores.*

\* *SPEAKER SETUP* (configuración de los altavoces)

Selecciona los altavoces utilizados

— *SUBW PRESENT*  
Utilización del subwoofer: yes/no (si/no)

— *CENTER SPEAKER*  
Utilización del altavoz central: yes/no (si/no)

— *REAR SPEAKER*  
Utilización de los altavoces posteriores: yes/no (si/no)

\* *SPEAKER SIZES* (tamaño de los altavoces)

Selecciona el tamaño de los altavoces utilizados, con el fin de obtener una reproducción de sonido óptima. *LARGE* significa que un altavoz puede reproducir frecuencias por debajo de 50 Hz. Si *SUBW PRESENT* está en la posición *NO*, *FRONT SIZE* sólo puede ajustarse a *LARGE*. Si *FRONT SIZE* está en *SMALL*, *CENTER SIZE* sólo puede ajustarse a *SMALL* y consecuentemente debe conectarse un subwoofer.

— *SUBW PRESENT* (sólo con el FR 965, FR 968)  
Utilización del Subwoofer: yes/no (si/no)

— *FRONT SIZE*  
Altavoces frontales izquierdo y derecho: small/large (pequeños/grandes)

— *CENTER SIZE*  
Altavoz central: small/large (pequeño/grande)

— *REAR SIZE*  
Altavoces posteriores: small/large (pequeño/grande)

\* *SPK DISTANCE* (distancia de los altavoces)

Distancia entre los altavoces y la posición de escucha normal. Aquí se especifica el tiempo de retraso del sonido envolvente.

— *DISTANCE L/R*  
Distancia de los altavoces frontales: 1...10 m (3...30 ft)

— *DISTANCE CNTR*  
Distancia del altavoz central: 1...10 m (3...30 ft)

— *DISTANCE REAR*  
Distancia de los altavoces posteriores: 1...10 m (3...30 ft)



- \* **SELECT INPUT** (selección de entrada)  
 Asigna los conectores de entrada audio a las diferentes selecciones de fuente elegidas con SOURCE SELECTOR (Vea «Selección de fuente» para obtener más detalles).
  - **COAX 1**  
 Entrada coaxial digital 1, COAX 1 IN
  - **COAX 2**  
 Entrada coaxial digital 2, COAX 2 IN
  - **OPT** (sólo con el FR 965, FR 968)  
 Entrada óptica digital, OPTICAL IN
  - **OPT 1** (sólo con el FR 975)  
 Entrada óptica digital, OPTICAL 1 IN
  - **OPT 2** (sólo con el FR 975)  
 Entrada óptica digital, OPTICAL 2 IN
  - **SAT IN**  
 Entrada analógica audio SAT IN
  - **VCR IN**  
 Entrada analógica audio VCR IN
  - **TV IN**  
 Entrada analógica audio TV IN
  - **CDR IN**  
 Entrada analógica audio CDR IN
  - **CD IN**  
 Entrada analógica audio CD IN
  - **6 CH IN**  
 Entrada analógica audio 6 CHANNEL / DVD INPUT

- \* **TUNER** (sintonizador)  
 Configuración de emisoras presintonizadas (Vea «SINTONIZADOR» para más detalles).
  - **AUTO INSTALL**  
 Almacena emisoras de radio automáticamente
  - **MAN INSTALL**  
 Almacena emisoras de radio manualmente
  - **GIVE NAME**  
 Permite dar un nombre a las emisoras de radio
  - **RESHUFFLE**  
 Reordena las emisoras almacenadas

### Menú del TV

Si el receptor está conectado a un televisor Philips CINEMA LINK a través de un sistema de control de clavijas en bus CINEMA LINK (Vea «CONEXIONES»), se puede utilizar el televisor para configurar el sistema. Se añadirá al menú del televisor una opción llamada RECEIVER (receptor).

Si la función CINEMA LINK está activada, los ajustes del receptor aparecerán en la pantalla del TV durante unos segundos. Consulte el manual de instrucciones de su TV para aprender a utilizar el menú. Las opciones disponibles pueden variar según el modelo del TV.

#### Activación/desactivación de la conexión

- Pulse CINEMA LINK para activar/desactivar la conexión entre el receptor y el TV.
  - Si se activa la conexión, aparece en pantalla **CINEMA LINK ON**.

*Advertencia: Durante la grabación se recomienda desactivar CINEMA LINK. Esto evita las interrupciones no deseadas cuando se cambian las funciones del TV.*

Si están activados CINEMA LINK y el menú del TV, aparece en pantalla **TV MENU** y el menú y las funciones de sonido del receptor se bloquean.

## SOURCE SELECTOR

Cuando seleccione una fuente dando vueltas a SOURCE SELECTOR, se activan las entradas de audio y vídeo correspondientes a ese nombre. Todas las salidas de audio y vídeo (si la fuente incluye una señal de vídeo) del receptor, reproducen la señal de entrada. Es posible reasignar una selección de fuente a cualquier otra entrada diferente aparte de las ya mencionadas.

### Fuente seleccionada...Conectores utilizados

DVD.....	Entrada digital audio COAX 1 y entrada vídeo DVD IN
PHONO.....	Entrada audio PHONO IN
TUNER.....	Utiliza el sintonizador, todas las entradas se desactivan.
CD.....	Entrada audio CD IN
CDR/TAPE.....	Entrada audio CDR/TAPE IN
TV.....	Entrada audio TV IN y sin entrada vídeo
VCR.....	Entrada audio VCR IN y entrada vídeo VCR IN
SAT.....	Entrada audio SAT IN y entrada vídeo SAT IN

## Selección 6 CHANNEL / DVD INPUT

Los conectores 6 CHANNEL / DVD INPUT se pueden asignar a cualquiera de las fuentes disponibles (excluyendo TUNER y PHONO). La asignación puede realizarse mediante la opción \* *SELECT INPUT* del menú. Consulte más abajo para obtener detalles.

## Para reasignar una selección de fuente

Si selecciona una fuente con SOURCE SELECTOR el aparato utiliza la entrada audio estándar. Para poder modificar esto la selección de fuente tiene que ser reasignada a otra entrada audio.

Ejemplo: Para cambiar la entrada audio analógica CD IN asignada a **CD** a la entrada audio digital COAX 2 IN.

- 1 Seleccione \* *SELECT INPUT* del menú y pulse NEXT ►.
- 2 Gire SOURCE SELECTOR para seleccionar la fuente que desea reasignar (p. ej. **CD**).  
→ Aparece en pantalla el nombre de la fuente y la indicación luminosa correspondiente parpadea.
- 3 Gire ◀ MENU NAVIGATOR para seleccionar los conectores de entrada que se van a utilizar (p. ej. **CD** → **COAX2**).
- 4 Pulse ENTER / OK para confirmar la selección.  
→ **STORE** aparece en pantalla brevemente.
- 5 Esta selección de fuente utiliza ahora la entrada audio elegida (p. ej. **CD** utiliza los conectores de entrada COAX 2 IN, **COAX 2** se enciende cuando se cambia a CD).

## Utilización de una selección de fuente para dos o más aparatos

Se pueden asignar varias fuentes a una selección de fuente. Esto es de utilidad cuando se tienen conectados en cadena varios aparatos.

Ejemplo: Tenemos conectado un VCR al TV, pero sólo el televisor está conectado al receptor. Los dos ajustes de SOURCE SELECTOR, TV y VCR, deberán utilizar los conectores de entrada del televisor.

- 1 Seleccione \* *SELECT INPUT* en el menú y pulse NEXT ►.
- 2 Gire SOURCE SELECTOR para seleccionar la fuente que necesite volver reasignar (por ej. **VCR**).  
→ Aparece en pantalla el nombre de la fuente y la indicación luminosa correspondiente comienza a parpadear.
- 3 Gire ◀ MENU NAVIGATOR para seleccionar los conectores de entrada que se deberán utilizar (por. ej. **VCR** → **TV IN**).
- 4 Pulse ENTER / OK para confirmar la selección.  
→ **STORE** aparece en pantalla brevemente.
- 5 Esta selección de fuente está ahora preparada para utilizar la entrada audio elegida (por ej. **VCR** utilizará los conectores de entrada TV IN; cuando seleccione VCR, aparecerá en pantalla brevemente **VCR (TV IN)**).

## Acerca de 6 CHANNEL / DVD INPUT

La toma 6 CHANNEL / DVD INPUT se puede utilizar para conectar un dispositivo con un decodificador multicanal interno (por ejemplo, Dolby Digital, DTS, etc.) y un conector de 6 canales de salida, como un reproductor DVD de extremo alto.

Cuando utilice la entrada audio 6 CHANNEL / DVD INPUT, el receptor funcionará como un amplificador multicanal. La fuente reproduce sonido envolvente y lo envía al receptor dividido en los canales necesarios. Por esta razón los botones SURROUND ON/OFF, HALL y SURR. MODE no tienen efecto alguno puesto que la señal que se recibe es ya multicanal.

No se puede grabar de una fuente que esté conectada a la entrada audio 6 CHANNEL / DVD INPUT.

## Reproducción de una fuente

- 1 Pulse POWER / STANDBY para encender el receptor.
- 2 Gire SOURCE SELECTOR para seleccionar la fuente.
  - El nombre de la fuente aparece en pantalla.
- Para seleccionar la entrada FRONT AV/GAME pulse FRONT AV (sólo en el modelo FR 975).
- 3 Inicie la reproducción normal de la fuente.

## Ajuste del sonido

- Gire VOLUME para ajustar el volumen.
    - Aparece en pantalla VOLUME junto con el nivel de volumen de 0 a 50.
- 1 Pulse BASS o TREBLE.
    - Aparecen en pantalla brevemente BASS o TREBLE junto con el valor actual. A continuación aparece TURN VOLUME KNOB TO CHANGE.
  - 2 Gire VOLUME para ajustar los sonidos graves o los agudos.
    - Aparece en pantalla BASS o TREBLE junto al valor actual.

*Advertencia: Si no gira VOLUME o no utiliza ningún otro control durante 5 segundos, se apaga el ajuste de graves o agudos.*

Sólo en los modelos FR 965, FR 968:

- Pulse  SOUND en el mando a distancia para que pasen los sonidos de realce incorporados: MOVIE (película), SPEECH (oral), MUSIC (música), MULTI-MEDIA (multimedia) y PERSONAL (personal). (Para PERSONAL el utilizador ajusta los sonidos graves o los agudos.)
  - Aparece en pantalla SMART SOUND y el nombre de la modalidad de sonido elegida (si está activada).

Sólo en el modelo FR 975:

- Si hay un subaltavoz de bajos conectado, pulse SUBW. ON/OFF para aumentar el rendimiento de los graves.

*Nota: En caso de sonido ambiental digital, sólo se dispondrá de una señal de subaltavoz para bajas frecuencias cuando lo admita el material de origen.*

- Pulse LOUDNESS para activar/desactivar la sonoridad.
  - LOUDNESS aparece en pantalla (si está activada).

## Grabación de una fuente

Si desea grabar de una fuente, debe seleccionarla con SOURCE SELECTOR. Todas las salidas audio y vídeo (si la fuente incluye una señal de vídeo) del receptor reproducen la señal de entrada. El ajustes del sonido no afectan a la grabación.

- 1 Gire SOURCE SELECTOR (o pulse FRONT AV, sólo en el modelo FR 975) para seleccionar la fuente de la que quiere grabar.
  - Aparece en pantalla el nombre de la fuente.
- 2 Prepare la grabadora que vaya a utilizar. Debe conectarla a una de las salidas del receptor.
- 3 Comience la grabación en la grabadora.
- 4 Inicie la reproducción normal de la fuente.

*Advertencias:* – VCR OUT no reproduce la señal de audio y vídeo de VCR IN. Lo mismo ocurre entre CDR/TAPE OUT y la señal de audio de CDR/TAPE IN.  
 – Le recomendamos que no utilice la salida digital COAX OUT del receptor para grabar de una fuente analógica. Utilice la salida analógica CDR/TAPE.  
 – No se puede grabar de una fuente que esté conectada a la entrada audio 6 CHANNEL / DVD INPUT.

## Grabación de la salida digital

Se puede conectar una grabadora digital a la salida digital del receptor. De esta forma, la grabadora digital conectada puede grabar directamente todas las señales provenientes de las entradas digitales. El receptor convertirá también todas las señales provenientes de las entradas analógicas a la salida digital.

El receptor puede utilizarse para grabar digitalmente una señal de audio de sonido envolvente multicanal (Dolby Digital o DTS), por ej. de DVD a CD-R. El receptor convertirá la señal multicanal digital en una señal estéreo sin ninguna pérdida importante de información de sonido.

*Advertencias:* – No utilice la modalidad 3D SURROUND cuando realice grabaciones digitales ya que puede distorsionarse la señal de audio digital (sólo en los modelos FR 965, FR 968).  
 – Cuando se grabe una señal Dolby Digital o DTS, debe grabarse cada pista individualmente.  
 – No se puede realizar la grabación digital si el material de origen digital está protegido contra copia.

## Acerca del sonido envolvente

El sonido envolvente le ofrece una calidad de sonido innovadora. Le dará la sensación de hallarse en medio de la acción, ya que el sonido se reproduce a su alrededor. Procure utilizar programas de TV, cintas de vídeo o audio y discos con los símbolos ,  o  que estén codificados para el sonido envolvente multicanal. Para obtener el mejor rendimiento del receptor, elija Dolby Digital o DTS.

El modelo FR 975 puede reproducir sonido ambiental DTS. El DTS es un sistema de sonido ambiental multicanal disponible en los discos de DVD, láser y de audio. Consulte a un proveedor de software sobre la disponibilidad del software DTS en su zona.

Tenga en cuenta que los discos de DVD no siempre llevan sonido ambiental multicanal completo. Para asegurarse de que el disco sea de codificación multicanal, consulte con su distribuidor.

Con surround sound, la mayoría de discos y cintas estéreo ofrecen una reproducción satisfactoria. Si escucha distorsiones durante la reproducción de dicha modalidad, cambie a la modalidad de estéreo normal.

La disponibilidad de las diferentes modalidades de surround sound depende del número de altavoces instalados y la información del sonido de entrada.

## Activación del sonido envolvente

Con el sonido envolvente activado, se puede cambiar de una modalidad a otra. Su funcionamiento depende de la configuración de los altavoces en el menú del receptor.

Si se detecta una señal de sonido ambiental, el receptor se desplazará a *DOLBY DIGITAL* o a *DTS*.

- 1 Pulse SURROUND ON/OFF para activar el sonido envolvente.  
→ Aparece la modalidad de sonido envolvente en uso.
- 2 Pulse SURR. MODE repetidamente para escuchar las diferentes modalidades de sonido envolvente (si se dispone de ellas).  
→ Aparecen en pantalla el modo y los altavoces seleccionados. Si las señales de entrada multicanal se reducen a unas pocas señales de salida, aparece en pantalla **DOWNMIX**.

Sólo en los modelos FR 965, FR 968:

- 3 Pulse 3D SURROUND para activar/desactivar el sonido envolvente 3D.  
→ Una indicación luminosa indica que se ha activado el sonido envolvente 3D.

Sólo en el modelo FR 975:

- 3 Pulse VIRTUAL MODE las veces que necesite para cambiar entre los modos de sonido ambiental virtual:  
1 × para activar *3D SURROUND*  
2 × para activar *MULTI FRONT*  
3 × para activar *MULTI REAR*  
4 × para activar *NATURAL SURROUND*  
→ Una luz indica si se ha activado un modo de sonido ambiental virtual. Los signos  indican que está activo uno de estos modos.
- 4 Pulse SURROUND ON/OFF para desactivar el sonido envolvente.  
→ Aparece *SURROUND OFF*.

## Ajustes del sonido envolvente

### HALL

Esta modalidad realza la reproducción del sonido y añade un ligero eco. Esto produce la sensación de estar en una habitación grande. Sólo puede utilizarse en la modalidad de estéreo.

### SURROUND

La modalidad de sonido envolvente permite la reproducción de sonido con 4 o 5 altavoces. En función del material de origen, se reproducirá Dolby Surround Pro Logic, Dolby Digital o DTS.

### PRO LOGIC, DOLBY DIGITAL, DTS

Además de **SURROUND**, aparecerá en pantalla la modalidad que se esté utilizando (esto dependerá de la fuente). En el caso del sonido ambiental digital, se mostrará el formato de sonido AC-3 (para Dolby Digital) o DTS, seguido por los canales de sonido, disponibles en el origen (p. ej. DVD).

- Ejemplo: **AC-3 3/2.1** Dolby Digital, 3 canales frontales, 2 canales envolventes y un canal subwoofer.  
**AC-3 3/1.0** Dolby Digital, 3 canales frontales, 1 canal de sonido envolvente (mono) sin señal subwoofer.  
**DTS 3/2.1** DTS, 3 canales frontales, 2 canales envolventes y un canal subwoofer.

### FRONT-3 STEREO

Surround sound se silencia y 3 Stereo reproduce el sonido sin utilizar los altavoces posteriores.

### STEREO

Los altavoces frontales derecho, izquierdo y central reproducen todo el sonido. Esto permite la reproducción estándar de sonido en estéreo.

## Ambiente virtual

El receptor puede reproducir uno o más formatos de sonido ambiental virtual. El sonido ambiental virtual proporciona una impresión de sonido más real creando altavoces fantasma en lugar o además de los reales. La posición de los oyentes influye en el efecto ambiental. El área en donde se obtiene un mejor efecto aparece en gris.

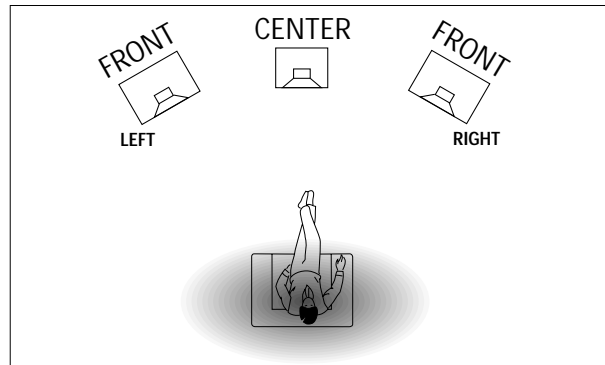

El nivel del efecto de sonido ambiental virtual se puede ajustar en el menú de configuración. Se dispone de los siguientes modos de sonido ambiental:

### 3D SURROUND

No se necesitan altavoces traseros. El sonido del canal posterior lo simulan los altavoces delanteros. El sonido ambiental se simula mediante los altavoces frontales izquierdo, derecho y central.

### MULTI FRONT (sólo en el modelo FR 975)

Los altavoces fantasmas se crean al lado de los altavoces delanteros derecho e izquierdo.

### MULTI REAR (sólo en el modelo FR 975)

Los altavoces fantasmas se crean al lado de los altavoces traseros derecho e izquierdo.

### NATURAL SURROUND (sólo en el modelo FR 975)

Los altavoces fantasma se crean al lado de los altavoces delanteros y traseros derecho e izquierdo.

*Nota: La disponibilidad de **MULTI FRONT** y **MULTI REAR** depende de los canales de sonido en el material de origen (sólo en el modelo FR 975).*

### NIGHT MODE (sólo en el mando a distancia)

Los sonidos agudos se moderan y los sonidos débiles se elevan. Con esta modalidad puede disfrutar de sonido envolvente sin despertar a los niños o molestar a los vecinos. El modo nocturno funciona sólo con Dolby Digital, y únicamente cuando sea compatible con las posibilidades de la fuente.

## Para sintonizar las emisoras de radio

Se pueden buscar las emisoras de radio efectuando un barrido por la banda de frecuencias. También se puede teclear la frecuencia de una emisora conocida. Si se emite una emisora FM y se recibe en estéreo, aparece **STEREO**.

### Búsqueda de emisoras de radio

- 1 Gire SOURCE SELECTOR para seleccionar el sintonizador.  
→ Aparece en pantalla **TUNER**.
- 2 Seleccione una banda de frecuencias pulsando repetidamente TUNER BAND.  
→ La banda de frecuencias seleccionada aparece en pantalla.
- 3 Mantenga pulsado ◀ o ▶ durante aproximadamente 1 segundo.  
→ Aparece en pantalla **SEARCH** y el sintonizador sintoniza con una emisora que tenga suficiente fuerza.
- 4 Repita el procedimiento hasta que encuentre la emisora que desee.
  - Para realizar una sintonización fina (precisa) para una emisora débil, pulse ◀ o ▶ tantas veces como sea necesario hasta que consiga una recepción óptima.

### Para sintonizar con una emisora de radio con la frecuencia (sólo con el mando a distancia)

- 1 Pulse TUNER.  
→ Aparece en pantalla **TUNER**.
- 2 Pulse FR. D..  
→ Aparece en pantalla **\_**.
- 3 Utilice las teclas del 1 al 0 para introducir la frecuencia de la emisora.

*Advertencia: Sólo se deben teclear los números que entren dentro de los márgenes de frecuencias del sintonizador.*

## Activación de la sensibilidad FM

Se puede seleccionar en el sintonizador una búsqueda de baja sensibilidad para encontrar sólo las emisoras de señales fuertes (sólo FM).

- 1 Gire SOURCE SELECTOR para seleccionar el sintonizador.  
→ Aparece en pantalla **TUNER**.
- 2 Pulse SENS. en el receptor.  
→ Aparece en pantalla o bien **SENS HI** o **SENS LO** durante 5 segundos.

*Advertencia: Cuando busque emisoras de radio, aparecerá en la pantalla la sensibilidad utilizada. En este caso, **SENS LO** significa que el sintonizador está sólo buscando las emisoras de radio de señales fuertes.*

## Almacenamiento de emisoras de radio

Se pueden almacenar en la memoria un total de 30 emisoras de radio. El receptor puede seleccionar y programar en la memoria automáticamente o las puede elegir Vd..

### Programación automática

- 1 Seleccione \* **TUNER** en el menú y pulse NEXT ▶.
- 2 Seleccione **AUTO INSTALL** y pulse NEXT ▶.  
→ Aparecen en pantalla el número preseleccionado desde el cual se iniciará la programación, la banda de frecuencia y **AUTO**.
- 3 Gire TUNER PRESET ◄ para cambiar el número de preselección desde el que desea iniciar la programación.
- 4 Utilice TUNER BAND para cambiar a la banda de frecuencias deseada.
- 5 Pulse ENTER / OK para comenzar la programación.  
→ **AUTO INSTALL** parpadea y todas las emisoras de radio disponibles se programan. Realizar esto le tomará unos pocos minutos. Cuando se detenga el parpadeo de **AUTO INSTALL** se habrá llevado a cabo la programación.

### Programación manual

- 1 Seleccione \* **TUNER** en el menú y pulse NEXT ▶.
- 2 Seleccione **MAN INSTALL** y pulse NEXT ▶.  
→ Aparecen en pantalla el número preseleccionado, la banda y la frecuencia.
- 3 Gire TUNER PRESET ◄ para cambiar al número de preselección donde desea almacenar la emisora.
- 4 Sintonice con la emisora de radio deseada (vea «Búsqueda de emisoras de radio»).
- 5 Pulse ENTER / OK para confirmar la selección.  
→ Aparece brevemente en pantalla **STORE**. La emisora queda programada en el número de presintonía elegido.
- 6 Seleccione y almacene todas las emisoras que desee de la misma manera.

**Para sintonizar con emisoras almacenadas**

- 1 Gire SOURCE SELECTOR y elija TUNER para seleccionar el sintonizador.  
→ Aparece en pantalla *TUNER*.
- 2 Gire TUNER PRESET  $\blacklozenge$  para seleccionar la emisora preseleccionada.  
→ Aparecen en pantalla **PRESET**, el número de preselección y la emisora.

**Para reordenar emisoras de radio almacenadas**

Quizá desee cambiar el orden de las emisoras después de la programación. En tal caso, con *RESHUFFLE* puede efectuar el cambio de las emisoras presintonizadas.

- 1 Seleccione \* *TUNER* en el menú y pulse NEXT  $\blacktriangleright$ .
- 2 Seleccione *RESHUFFLE* y pulse NEXT  $\blacktriangleright$ .  
→ Aparecen en pantalla **PRESET**, el número de preselección y la emisora.
- 3 Gire TUNER PRESET  $\blacklozenge$  para elegir una emisora preseleccionada.
- 4 Pulse ENTER / OK para confirmar la selección.  
→ Aparecen en pantalla el número de preselección elegido, *SWAP* (↔) y un segundo número de preselección.
- 5 Gire TUNER PRESET  $\blacklozenge$  para seleccionar la otra emisora preseleccionada.
- 6 Pulse ENTER / OK para confirmar el cambio.  
→ Aparece brevemente en pantalla *RESHUFFLE* y los números de preselección se intercambian.

**Para asignar un nombre a una emisora**

Se pueden nombrar cualquiera de las emisoras preseleccionadas.

- 1 Seleccione \* *TUNER* en el menú y pulse NEXT  $\blacktriangleright$ .
- 2 Seleccione *GIVE NAME* (asignar nombre) y pulse NEXT  $\blacktriangleright$ .  
→ Aparece en pantalla la emisora preseleccionada.
- 3 Gire TUNER PRESET  $\blacklozenge$  para cambiar el nombre de la emisora preseleccionada.
- 4 Pulse ENTER / OK para confirmar la selección.  
→ Aparece en pantalla el nombre de la emisora actual  
0 -----.
- 5 Gire TUNER PRESET  $\blacklozenge$  para seleccionar una letra y NEXT  $\blacktriangleright$  o  $\blacktriangleleft$  PREV. para pasar a la posición siguiente o a la anterior.
- 6 Una vez introducido el nombre completo, pulse ENTER / OK para confirmar.  
→ Aparece en pantalla *STORE* y el nombre se almacena.

**Para borrar los nombres de las emisoras**

- 1 Utilice la opción del menú \* *TUNER*, seleccione *GIVE NAME*.  
→ Aparece en pantalla una emisora de radio preseleccionada.
- 2 Gire  $\blacklozenge$  MENU NAVIGATOR para seleccionar el nombre que desea borrar.
- 3 Pulse ENTER / OK para confirmar la selección.
- 4 Pulse  $\blacktriangleleft$  PREV. mientras parpadea la primera letra.  
→ *CL* parpadea a la izquierda del nombre de la emisora.
- 5 Pulse ENTER / OK para borrar el nombre de la emisora.  
**O, si cambia de idea,**  
pulse  $\blacktriangleleft$  PREV. para dejar como está el nombre de la emisora.

# DATOS TÉCNICOS

## Receptor

Sujeto a modificaciones sin previo aviso.

### General

Consumo de energía (FR 965).....	260 W
Consumo de energía (FR 968, FR 975).....	280 W
Consumo de energía en espera.....	< 2 W
Dimensiones, anch. × alt. × profun. ....	435 × 135 × 350 mm
Peso (FR 965).....	8,6 kg
Peso (FR 968, FR 975) .....	9,4 kg

### Amplificador (0,7 % THD, 6 Ω)

#### FR 965:

Energía de salida, modo estéreo: FTC (40 Hz–20 kHz) ...	2 × 50 W
Energía de salida, modo envolvente (1 kHz)	
Frontal .....	2 × 60 W
Central .....	60 W
Envolvente.....	2 × 60 W

#### FR 968, FR 975:

Energía de salida, modo estéreo: FTC (40 Hz–20 kHz).....	2 × 80 W
Energía de salida, modo envolvente (1 kHz)	
Frontal .....	2 × 100 W
Central .....	100 W
Envolvente.....	2 × 100 W
Graves .....	±9 dB a 100 Hz
Agudos .....	±9 dB a 10 kHz
Sonoridad .....	+6 dB a 100 Hz (-30 dB); +3 dB a 10 kHz (-30 dB)
Distorsión armónica total.....	0,05 % a 1 kHz, 5 W
Respuesta de frecuencia .....	20–20.000 Hz, ±1 dB
Relación S/N.....	≥ 82 dB
Separación estéreo (1 kHz).....	≥ 45 dB
Diafonía (1 kHz).....	≤ -65 dB

### Entradas

Entradas lineales .....	250 mV/47 kΩ
6 CH .....	250 mV/40 kΩ
FRONT AV (sólo con FR 975) .....	250 mV/22 kΩ
Fonógrafo.....	5 mV/47 kΩ
Coaxial digital.....	75 Ω conf. IEC 958
Óptico-digital.....	toslink

### Salidas

Alimentación AC (conectada).....	total máx. 120 W
Salidas lineales .....	250 mV/1 kΩ
Coaxial digital.....	75 Ω conf. IEC 958
Frecuencias de muestreo de salida digital	
Entrada analógica.....	salida de 48 kHz
Entrada digital de 32 kHz .....	salida de 32 kHz
Entrada digital de 44,1 kHz .....	salida de 44,1 kHz
Entrada digital de 48 kHz .....	salida de 48 kHz
Entrada digital de 96 kHz	
(sólo en el modelo FR 975).....	out 48 kHz
Pre-salida subwoofer.....	0,8 V/1 kΩ
Pre-salida center.....	0,8 V/1 kΩ
Auriculares.....	8–600 Ω (3 V e.m.f., 60 Ω)
Altavoces .....	≥ 6 Ω

### Sintonizador

Gama de frecuencias	
FM .....	87,5–108,0 MHz
AM.....	530–1.700 kHz
Sensibilidad	
Estéreo FM.....	41 dBf
Mono FM.....	17 dBf
Distorsión armónica total	
Estéreo FM.....	0,8 %
Mono FM.....	0,9 %
Respuesta de frecuencia .....	63–12.500 Hz ±1 dB
Relación S/N	
Estéreo FM.....	55 dB
Mono FM.....	60 dB
Separación de canales .....	27 dB a 1 kHz



**Altavoces (suministrados sólo con paquetes MX)**

Sujeto a modificaciones sin previo aviso.

**Altavoces frontales**

Sistema.....protección de dos vías  
 Impedancia.....6-8 Ω  
 Controladores de altavoz.....alcance total 3", piezo 1"  
 Dimensiones, anch. x alt. x profun.....94 x 155 x 88 mm  
 3,8 x 6,2 x 3,5 pulgadas  
 Peso.....0,45 kg, 0,98 libras

**Alvatoz central**

Sistema.....protección de dos vías  
 Impedancia.....6-8 Ω  
 Controladores de altavoz.....alcance total 2 x 3", piezo 1"  
 Dimensiones, anch. x alt. x profun.....250 x 94 x 88 mm  
 10 x 3,8 x 3,5 pulgadas  
 Peso.....0,92 kg, 2,03 libras

**Altavoces surround**

Sistema.....satélite de dos vías  
 Impedancia.....6-8 Ω  
 Controladores de altavoz.....alcance total 3", piezo 1"  
 Dimensiones, anch. x alt. x profun.....94 x 155 x 88 mm  
 3,8 x 6,2 x 3,5 pulgadas  
 Peso.....0,45 kg, 98 libras

**Subwoofer activo (diseño sin protección magnética)**

Subwoofer .....6,5"  
 Potencia de salida .....50 W RMS (4 Ω, DIN)  
 THD.....10% a 55 Hz  
 Respuesta de frecuencia de reproducción.....45 Hz-110 Hz  
 Interruptor de fase .....0°, 180°  
 Sensibilidad de entrada (entrada suwoofer) .....460 mVrms  
 Potencia CA.....120 V/60 Hz  
 Consumo de energía.....70 W (a 1/2 de potencia de régimen)  
 Dimensiones, anch. x alt. x profun.....200 x 310 x 370 mm  
 7,87 x 12,20 x 14,57 pulgadas  
 Peso.....15,40 libras, 7 kg

**Subwoofer activo con tecnología w00x SW965, SW966 (diseño sin protección magnética)**

Subwoofer .....6,5"  
 Potencia de salida .....50 W RMS (4 Ω, DIN)  
 THD.....10% a 100 Hz  
 Respuesta de frecuencia de reproducción.....30 Hz-110 Hz  
 Interruptor de fase .....0°, 180°  
 Sensibilidad de entrada (entrada suwoofer) .....200 mVrms  
 Potencia CA.....120 V/60 Hz  
 Consumo de energía.....40 W (a 1/2 de potencia de régimen)  
 Dimensiones, anch. x alt. x profun.....200 x 310 x 370 mm  
 7,87 x 12,20 x 14,57 pulgadas  
 Peso.....15 libras, 6,8 kg

**Subwoofer activo con tecnología w00x SW985, SW986 (diseño sin protección magnética)**

Subwoofer .....6,5"  
 Potencia de salida .....100 W RMS (4 Ω, DIN)  
 THD.....10% a 100 Hz  
 Respuesta de frecuencia de reproducción.....30 Hz-110 Hz  
 Interruptor de fase .....0°, 180°  
 Sensibilidad de entrada (entrada suwoofer) .....200 mVrms  
 Potencia CA.....120 V/60 Hz  
 Consumo de energía.....52 W (a 1/2 de potencia de régimen)  
 Dimensiones, anch. x alt. x profun.....200 x 310 x 370 mm  
 7,87 x 12,20 x 14,57 pulgadas  
 Peso.....18,5 libras, 8,4 kg

Español

# SOLUCIÓN DE PROBLEMAS

## ADVERTENCIA

**No trate de reparar el aparato Vd. mismo bajo ningún pretexto, ya que podría invalidar la garantía. No abra el aparato o podría sufrir una descarga eléctrica.**

Si se produce un fallo, comprobar en primer lugar los puntos listados a continuación antes de llevar el equipo a reparar.

Si el usuario no es capaz de resolver un problema mediante el seguimiento de estas ayudas, debe consultar al comercio distribuidor o centro de servicio.

PROBLEMA	CAUSA POSIBLE	SOLUCIÓN
<b>No hay sonido</b>	VOLUME no está bien ajustado.	Ajuste VOLUME.
	Los auriculares están conectados.	Desconecte los auriculares.
	Se ha elegido una fuente equivocada.	Gire SOURCE SELECTOR para seleccionar la fuente correcta.
<b>No hay sonido en el lado derecho o izquierdo</b>	Uno de los altavoces está mal colocado.	Conecte correctamente el altavoz.
	El cable de uno de los altavoces está dañado.	Cambie el cable.
	En el menú del receptor, los ajustes de equilibrio del volumen no son correctos.	Ajuste VOL FRONT-L y VOL FRONT-R en dicho menú.
<b>Sonido débil o ausencia total de sonido en el altavoz central o los altavoces posteriores</b>	No está activado SURROUND.	Pulse SURROUND ON/OFF para activar el sonido envolvente.
	Surround y/o los altavoces centrales no están (debidamente) conectados.	Conecte correctamente los altavoces.
	Los altavoces envolventes y/o el altavoz central no están activados en el menú SPEAKER SETUP.	Seleccione YES para los altavoces utilizados.
	El cable del altavoz está dañado.	Cambie el cable.
<b>El sonido de los graves es débil</b>	Los altavoces no están bien conectados.	Conecte los cables de color (o marcados) a las terminales del mismo color y los cables negros (o sin marcar) a las terminales negras.
<b>El sonido es de poca calidad</b>	El ajuste elegido no es el correcto para el tipo de música o sonido.	Corrija los ajustes del sonido del receptor.
<b>El nivel de sonido envolvente es demasiado bajo o demasiado alto</b>	El nivel del sonido envolvente no está debidamente regulado.	Regule el nivel de sonido envolvente del receptor.
<b>El nivel de sonido central es demasiado bajo o demasiado alto</b>	El nivel de sonido del canal central no está debidamente ajustado.	Ajuste el nivel de sonido del canal central del receptor.
<b>En la modalidad de Dolby Surround Pro Logic, sólo se oye el altavoz central</b>	Se está reproduciendo una señal mono.	Seleccione una fuente de sonido diferente o desactive el sonido envolvente.
<b>La recepción de la radio no es buena, la programación automática no funciona correctamente</b>	El receptor o la antena están emplazados cerca de una fuente de radiación como puede ser un TV, reproductor de CD, grabadora de CD, reproductor DVD, etc.	Cambie de posición el aparato que produce las interferencias o apáguelo.
<b>No se puede realizar una grabación digital mediante la salida digital</b>	La frecuencia de muestreo no es aceptada por la grabadora digital.	Compruebe que la grabadora digital acepta frecuencias de muestreo entre 32 kHz, 48 kHz o realice la grabación a través de la salida digital.
<b>Cuando se graba desde un DVD, toda la grabación completa aparece como una sola pista.</b>	El reproductor de DVD no suministra información sobre la pista.	Grabe cada pista por separado o utilice la función «incremento de pista manual» de la grabadora.

# GARANTIA LIMITADA

## SISTEMA DE AUDIO

Mano de obra gratis por un año

Servicio gratis por un año para piezas

Para reparaciones, hay que presentarse en persona con este producto.

### ¿QUIEN TIENE PROTECCION?

Usted debe tener su comprobante de venta para recibir servicio bajo la garantía. Una nota de venta u otro documento mostrando que usted compró el producto se considera un comprobante de venta.

### ¿QUE CUBRE?

La protección bajo la garantía comienza el mismo día en que usted compra el producto. Durante un año a partir de esta fecha, todas las piezas serán reparadas o reemplazadas gratis y no se cobrará mano de obra. Después de este plazo de un año, usted tendrá que pagar el costo del reemplazo o reparación de las piezas y también toda mano de obra.

Todas las piezas, inclusive las piezas reparadas y de repuesto, tienen cobertura sólo durante el período de la garantía original. Una vez que venza la garantía del producto, la garantía de cualquier pieza reemplazada o reparada también habrá vencido.

### ¿QUE EXCLUYE LA GARANTIA?

Su garantía no cubre:

- cobros por mano de obra durante la instalación o montaje del producto, ajuste de los controles del cliente o de preferencia e instalación o reparación de los sistemas con antena fuera de la unidad.
- reparación del producto y/o reemplazo de piezas, a raíz de uso indebido, accidente, reparación no autorizada u otra causa no bajo el control de Philips Consumer Electronics Company.
- problemas de recepción ocasionados por condiciones de señales o sistemas de cable o de antena fuera de la unidad.
- un producto que requiera modificación o adaptación para que opere en un país que no sea el país para el que fue concebido, fabricado, aprobado y/o autorizado, o la reparación de productos dañados por tales modificaciones.
- daños incidentales o consecuentes que resulten del producto. (Algunos estados no permiten la exclusión por daños incidentales o consecuentes, de modo que es posible que la exclusión arriba indicada no le sea aplicable a usted. Esto incluye, sin limitarse, materiales pregrabados con o sin amparo de derechos de autor.)
- Una unidad que se ha comprado, usado o reparado fuera de los EE.UU., Puerto Rico, las Islas Virgenes y el Canadá, o que se ha usado para fines comerciales o institucionales (inclusive productos usados con fines de arrendamiento, pero sin limitarse a éstos).

### ¿DONDE SE OBTIENE SERVICIO?

El servicio de garantía está disponible en todos los países con distribución oficial del producto por Philips Consumer Electronics Company. En países donde Philips Consumer Electronics Company no distribuye el producto, la entidad local de servicio Philips tratará de brindar servicio (aunque puede haber demora si las piezas de repuesto o manuales técnicos correspondientes no están fácilmente disponibles).

### NO SE OLVIDE DE GUARDAR...

Favor de guardar su nota de venta y otros materiales para comprobar la compra del producto. Adjúntelos a este manual de instrucciones y reténgalo a la mano. Favor de retener también la caja y material de empaque originales en caso de tener que devolver el producto.

### ANTES DE LLAMAR PARA OBTENER SERVICIO...

Sírvase chequear su manual de instrucciones. Algunos ajustes de los controles según las indicaciones en el manual podrían ahorrarle una llamada para servicio.

### PARA SERVICIO DE GARANTIA EN LOS EE.UU., PUERTO RICO O LAS ISLAS VIRGENES...

Lleve el producto a un centro de servicio Philips (ver lista adjunta) o a un centro de servicio autorizado para reparaciones. Una vez terminada la reparación del producto, usted debe recogerlo del centro. Los centros tienen derecho a guardar toda pieza defectuosa.

(En los EE.UU., Puerto Rico o las Islas Virgenes, toda garantía implícita, inclusive las garantías implícitas de comerciabilidad y aptitud para un propósito en particular, están limitadas en cuanto a duración al plazo de esta garantía expresa. Puesto que algunos estados no permiten limitaciones sobre la duración de una garantía implícita, es posible que la limitación arriba indicada no le sea aplicable a usted.)

### PARA SERVICIO DE GARANTIA EN EL CANADA...

Favor de comunicarse con Philips al:

1-800-661-6162 (francófono)

1-800-363-7278 (anglófono)

(En el Canadá, esta garantía es otorgada en lugar de toda otra garantía. No se otorga ninguna otra garantía expresa ni implícita, comprendiéndose aquí ninguna garantía implícita de comerciabilidad o aptitud para propósito alguno. Philips no será responsable bajo circunstancia alguna por daños y perjuicios directos, indirectos, especiales, incidentales o consecuentes, independientemente de la manera ocasionada, aún con notificación de la posibilidad de los mismos.)

### RECUERDE...

Favor de anotar los números de modelo y serie del producto en el espacio abajo. También, sírvase llenar y enviar oportunamente su tarjeta de registro de la garantía. Así nos será más fácil notificarle en caso de ser necesario.

Modelo No. \_\_\_\_\_

Serie No. \_\_\_\_\_

*Esta garantía le otorga derechos legales específicos y usted podría gozar de otros derechos que varían de un estado a otro.*

Philips Service Solutions Group, P.O. Box 2976, Longview, Texas 75606 USA, (903) 242-4800

EL4965S005 / MAC 4110 / 1-97

Download from [www.Somanuals.com](http://www.Somanuals.com). All Manuals Search And Download.

**CABLE BOX**

ABC.....	0030, 0035, 0038, 0040, 0028, 0034, 0041, 0044
Allegro.....	0180, 0342
Antronix.....	0049, 0234
Archer.....	0049, 0180, 0234, 0824
Belcor.....	0083
Bell & Howell.....	0041
Cable Star.....	0083
Cabletenna.....	0049
Cableview.....	0049
Century.....	0180
Citizen.....	0180, 0342
Colour Voice.....	0052, 0058
Comtronics.....	0067
Contec.....	0046
Digi.....	0664
Eastern.....	0029
Emerson.....	0824
Everquest.....	0042, 0067
Focus.....	0427
France Telecom.....	0923
GC Electronics.....	0083, 0234
Garrard.....	0180
Gemini.....	0269, 0042
General Instrument.....	0303, 0503, 0038, 0837
GoldStar.....	0067, 0171
Goodmind.....	0824
Hamlin.....	0047, 0036, 0286, 0061
Hitachi.....	0038
Hytex.....	0034
Jasco.....	0042, 0180, 0342
Jerrold.....	0030, 0039, 0303, 0038, 0041, 0042, 0051, 0503, 0837
Linsay.....	0467
Magnavox.....	0054, 0041
Memorex.....	0027
Movie Time.....	0090, 0183
NAP.....	0034
NSC.....	0183, 0090
Novaplex.....	0645
Oak.....	0046, 0034
Optimus.....	0048
Panasonic.....	0048, 0134, 0027
Panther.....	0664
Paragon.....	0027
Philips.....	0052, 0058, 0269, 0317, 0054, 0180
Pioneer.....	0171, 0050, 0560
Popular Mechanics.....	0427
Proscan.....	0048
Pulsar.....	0027
Quasar.....	0027
RCA.....	0048
Radio Shack.....	0824, 0042, 0342, 0910
Realistic.....	0234
Recoton.....	0427
Regal.....	0286, 0047
Regency.....	0029
Rembrandt.....	0038
Runco.....	0027
SL Marx.....	0067
Samsung.....	0067, 0171
Scientific Atlanta.....	0035, 0044, 0504
Seam.....	0537
Signal.....	0042, 0067
Signature.....	0038
Sprucer.....	0048
Starcom.....	0030, 0042
Stargate.....	0067, 0042, 0824
Starquest.....	0042
Sylvania.....	0028
TFC.....	0337
TV86.....	0090
Tandy.....	0285
TeleCaption.....	0248
Televue.....	0067
Texscan.....	0028
Timeless.....	0445
Tocom.....	0039, 0040
Toshiba.....	0027
Tusa.....	0042
Unika.....	0234, 0180, 0049
United Artists.....	0034
Universal.....	0234, 0049, 0083, 0218, 0180
Viewstar.....	0285, 0054, 0090
Westminster.....	0132
Zenith.....	0027, 0552, 0081, 0035, 0042, 0234
Zentek.....	0427

**CD**

ADC.....	0045
Adcom.....	0261, 0182
Aiwa.....	0151, 0039, 0184
Akai.....	0183
Anthem.....	0924
Audio Alchemy.....	0221
Audio-Technica.....	0197
BSR.....	0272, 0221
Burmester.....	0447
California Audio Lab.....	0056
Carrera.....	0221
Carver.....	0184, 0206, 0464
Craig.....	0642
Crown.....	0149
Curtis Mathes.....	0056
DAK.....	0272
DBX.....	0281
DKK.....	0027
Denon.....	0030, 0061, 0900
Emerson.....	0182, 0191, 0332, 0496
Fisher.....	0115, 0206, 0201, 0369
GE.....	0036
Garrard.....	0307, 0272, 0420, 0447, 0452
Genexxa.....	0059, 0191, 0332
GoldStar.....	0444
Harman/Kardon.....	0200, 0184, 0453
Hitachi.....	0059, 0182
JVC.....	0099, 0682, 0685
Kenwood.....	0055, 0217, 0708, 0853, 0064
Kodak.....	0314
Krell.....	0184
Kyocera.....	0045

LXI.....0332  
 Linn.....0184  
 Luxman.....0120  
 MCS.....0056, 0070  
 MGA.....0110  
 MTC.....0447  
 Magnavox.....0184, 0553, 0332  
 Marantz.....0184, 0056, 0207, 0462  
 McIntosh.....0314  
 Mission.....0184  
 Mitsubishi.....0110  
 NAD.....0046  
 NEC.....0261, 0070  
 NSM.....0184  
 Nakamichi.....0174  
 Nikko.....0197, 0191, 0201  
 Onkyo.....0128, 0895  
 Optimus.....0447, 0495, 0059, 0453, 0206, 0223,  
 0464, 0202, 0332, 0064, 0114, 0172,  
 0221, 0307, 0369, 0027  
 Panasonic.....0056, 0394, 0330, 0779  
 Parasound.....0447, 0221  
 Philips.....0184, 0314  
 Pioneer.....0059, 0495, 0271, 0332  
 Proscan.....0080  
 Proton.....0184  
 QED.....0184  
 Quasar.....0056  
 RCA.....0080, 0332, 0036, 0182, 0206, 0791  
 Realistic.....0182, 0202, 0191, 0206, 0207, 0447  
 Rotel.....0184, 0447, 0924  
 SAE.....0184  
 STS.....0045  
 Sansui.....0229, 0184, 0332  
 Sanyo.....0114, 0206  
 Scott.....0191, 0182, 0332  
 Sears.....0332  
 Sharp.....0064, 0207, 0888  
 Sherwood.....0141, 0207, 0223, 0453  
 Shure.....0070  
 Sony.....0027, 0212, 0631, 0517, 0632  
 Soundesign.....0172, 0452  
 Sylvania.....0184  
 Tascam.....0447  
 Teac.....0420, 0447, 0201, 0207  
 Technics.....0056, 0330, 0234  
 Toshiba.....0046  
 Vector Research.....0221, 0444  
 Victor.....0099  
 Wards.....0080, 0184  
 Yamaha.....0214, 0063, 0197  
 Yorx.....0488  
 Zenith.....0642

**TAPE**

Aiwa.....0224, 0227, 0056  
 Akai.....0310  
 Carver.....0056  
 Denon.....0103  
 Fisher.....0101  
 Garrard.....0335, 0466

Harman/Kardon.....0209, 0056  
 JVC.....0271, 0300  
 Kenwood.....0098, 0097, 0260  
 Magnavox.....0056  
 Marantz.....0056, 0036  
 Mitsubishi.....0310  
 NAD.....0171  
 Onkyo.....0162, 0163, 0309  
 Optimus.....0247, 0054, 0364, 0466  
 Panasonic.....0256  
 Philips.....0056  
 Pioneer.....0054, 0247, 0126  
 Proscan.....0053  
 RCA.....0053  
 Revox.....0217  
 Sansui.....0036, 0056  
 Sharp.....0258  
 Sherwood.....0364  
 Sony.....0270, 0197, 0318  
 Teac.....0335, 0316  
 Technics.....0256  
 Victor.....0300  
 Wards.....0054  
 Yamaha.....0121, 0124

**DVD**

Harman/Kardon.....0609  
 JVC.....0585  
 Kenwood.....0561  
 Magnavox.....0530  
 Mitsubishi.....0548  
 Onkyo.....0530  
 Optimus.....0552  
 Panasonic.....0517  
 Philips.....0566, 0530  
 Pioneer.....0552, 0598  
 Proscan.....0549  
 RCA.....0549  
 Samsung.....0600  
 Sony.....0560  
 Technics.....0517  
 Thomson.....0578  
 Toshiba.....0530  
 Yamaha.....0572, 0517  
 Zenith.....0618, 0530

**TV**

A-Mark.....0030  
 AOC.....0079, 0030, 0212, 0046, 0057  
 Abex.....0059  
 Admiral.....0120  
 Adventura.....0073  
 Aiko.....0119  
 Akai.....0057  
 Alaron.....0206  
 Allegro.....0747, 0801  
 Ambassador.....0204  
 Ampro.....0778  
 Anam.....0207  
 Anam National.....0082  
 Archer.....0030

Audiovox.....	0119, 0030, 0207, 0478, 0650	KTV.....	0307, 0207, 0212, 0244, 0066, 0057
Aumark.....	0087	Kaypani.....	0079
Baysonic.....	0207	Kenwood.....	0057, 0046
Belcor.....	0046	Kloss.....	0073, 0051
Bell & Howell.....	0043, 0181	LG.....	0083
Bradford.....	0207	LXI.....	0181, 0205, 0074, 0044, 0081, 0183
Brockwood.....	0046	Loewe.....	0539
Broksonic.....	0030, 0263, 0490	Logik.....	0043
CCE.....	0064, 0244	Luxman.....	0083
CXC.....	0207	MEI.....	0212
Candle.....	0213, 0073, 0057, 0083	MGA.....	0177, 0046, 0057, 0205
Capehart.....	0079	MTC.....	0087, 0046, 0057, 0212, 0083
Carnivale.....	0057	Magnavox.....	0081, 0214, 0051, 0123, 0047, 0213, 0057, 0413, 0206
Carver.....	0081	Majestic.....	0043
Celebrity.....	0027	Marantz.....	0081, 0064, 0057
Cineral.....	0478, 0119	Matsushita.....	0078, 0277
Citizen.....	0213, 0073, 0083, 0057, 0066, 0087, 0119, 0307	Megatron.....	0030, 0172, 0205
Clairtone.....	0212	Memorex.....	0205, 0043, 0083, 0087, 0177, 0181, 0277
Concerto.....	0083	Midland.....	0044, 0059, 0066, 0074, 0078, 0162
Contec.....	0184, 0207, 0212	Minutz.....	0048
Craig.....	0207	Mitsubishi.....	0177, 0046, 0205, 0120
Crosley.....	0081	Motorola.....	0082, 0120
Crown.....	0066, 0207	Multitech.....	0244, 0207
Curtis Mathes.....	0087, 0057, 0181, 0043, 0066, 0074, 0078, 0081, 0083, 0120, 0172, 0193, 0478, 0493	NAD.....	0183, 0193, 0205
Daewoo.....	0119, 0650, 0046, 0651, 0478, 0066	NEC.....	0057, 0046, 0083, 0524
Daytron.....	0046, 0066	NTC.....	0119
Denon.....	0172	Nikko.....	0205, 0044, 0074, 0057, 0119, 0181, 0183
Dumont.....	0044, 0046	Noshi.....	0045
Dwin.....	0747, 0801	Onwa.....	0207
Dynatech.....	0244	Optimus.....	0277, 0193, 0181
Electroband.....	0027, 0212	Optonica.....	0120, 0192
Electrohome.....	0408	Orion.....	0263, 0206, 0490
Emerson.....	0263, 0207, 0205, 0206, 0490, 0204, 0309, 0307, 0651, 0066, 0212, 0650, 0046, 0065, 0181	Panasonic.....	0078, 0277, 0082, 0028, 0074, 0080, 0081, 0087, 0120, 0172, 0177, 0181, 0183, 0192, 0205
Envision.....	0057	Penney.....	0074, 0057, 0087, 0048, 0054, 0162, 0045, 0205, 0078, 0066, 0046, 0030, 0059, 0083, 0183
Fisher.....	0181, 0186	Philco.....	0047, 0046, 0057, 0081, 0123, 0172, 0490, 0051, 0213, 0214
Fujitsu.....	0206	Philips.....	0081, 0044, 0047, 0066, 0064, 0027, 0045, 0046, 0048, 0051, 0054, 0079
Funai.....	0207, 0198, 0206	Pilot.....	0046, 0057, 0066
Futuretech.....	0207	Pioneer.....	0193, 0065
GE.....	0048, 0054, 0074, 0082, 0078, 0205, 0162, 0309, 0478, 0120	Portland.....	0119, 0046, 0066
Gibraltar.....	0044, 0046, 0057	Prism.....	0078
Go Video.....	0087	Proscan.....	0074, 0057
GoldStar.....	0028, 0205, 0057, 0046, 0059, 0066, 0083	Proton.....	0493, 0205, 0030, 0079
Gradiente.....	0083, 0080	Pulsar.....	0044, 0046
Grundig.....	0064, 0222	Quasar.....	0078, 0082, 0277, 0192
Grunpy.....	0206, 0207	RCA.....	0074, 0045, 0162, 0046, 0065, 0078, 0117, 0120
Hallmark.....	0205	Radio Shack.....	0192, 0207, 0205, 0057, 0066, 0046, 0181, 0059, 0074, 0083
Harley Davidson.....	0206	Realistic.....	0192, 0207, 0181, 0057, 0066, 0205, 0046, 0059, 0083
Harman/Kardon.....	0081	Rhapsody.....	0212
Harvard.....	0207	Runco.....	0044, 0524, 0057
Hitachi.....	0172, 0178, 0065, 0083, 0059	SSS.....	0046, 0207
Infinity.....	0081	Sampo.....	0057, 0059, 0066, 0079
Inteq.....	0044		
JBL.....	0081		
JCB.....	0027		
JVC.....	0080		
Janeil.....	0073		
KEC.....	0207		

Samsung.....	0087, 0059, 0205, 0046, 0057, 0066, 0083, 0064	Audiovox.....	0064
Samsux.....	0066	Beaumarck.....	0267
Sansei.....	0478	Bell & Howell.....	0131
Sansui.....	0490	Blaupunkt.....	0033
Sanyo.....	0181, 0186, 0173	Broksonic.....	0211, 0148, 0388, 0029, 0236, 0238, 0322, 0506
Scimitzu.....	0046	CCE.....	0099, 0305
Scotch.....	0205	Calix.....	0064
Scott.....	0263, 0205, 0206, 0207, 0046	Canon.....	0062
Sears.....	0186, 0181, 0173, 0183, 0081, 0083, 0198, 0205, 0074, 0206	Capehart.....	0047
Semivox.....	0207	Carver.....	0108
Semp.....	0183	Cineral.....	0305
Sharp.....	0192, 0120, 0413, 0066, 0184	Citizen.....	0305, 0064
Shogun.....	0046	Colt.....	0099
Signature.....	0043	Craig.....	0064, 0074, 0099, 0267, 0298
Simpson.....	0213, 0214	Curtis Mathes.....	0062, 0068, 0087, 0189
Sony.....	0027, 0138, 0107	Cybernex.....	0078, 0267
Soundesign.....	0205, 0207, 0206, 0213	Daewoo.....	0305, 0588, 0047, 0072
Spectricon.....	0030	Daytron.....	0047
Squareview.....	0198	Denon.....	0069
Starlite.....	0207	Dynatech.....	0027
Supre-Macy.....	0073	Electrohome.....	0064
Supreme.....	0027	Electroponic.....	0064
Sylvania.....	0081, 0047, 0123, 0057, 0408, 0051, 0213, 0214	Emerex.....	0059
Symphonic.....	0198	Emerson.....	0211, 0029, 0148, 0236, 0063, 0238, 0305, 0321, 0115, 0235, 0506, 0088, 0239, 0588, 0095, 0322, 0388, 0027, 0064, 0070
TMK.....	0083, 0204, 0205	Fisher.....	0074, 0131, 0081, 0093
Tandy.....	0120	Fuji.....	0060, 0062
Tatung.....	0030, 0082	Funai.....	0027
Technics.....	0078, 0277, 0044, 0074	GE.....	0062, 0087, 0229, 0075, 0267
Technol Ace.....	0206	Garrard.....	0027
Techwood.....	0030, 0078, 0083	Go Video.....	0459, 0553
Teknika.....	0213, 0043, 0206, 0046, 0066, 0081, 0207, 0083, 0119, 0177, 0087	GoldStar.....	0064, 0065
Telefunken.....	0083	Gradiente.....	0035, 0027
Toshiba.....	0183, 0087, 0181	HI-Q.....	0074
Tosonic.....	0212	Harley Davidson.....	0027
Totevision.....	0066	Harman/Kardon.....	0108, 0065
Trical.....	0184	Harwood.....	0095, 0099
Universal.....	0054, 0048	Headquarter.....	0073
Vector Research.....	0057	Hitachi.....	0069, 0132, 0027, 0068
Victor.....	0080	JVC.....	0094, 0035, 0068
Vidikron.....	0081	Jensen.....	0068
Vidtech.....	0046, 0205	KEC.....	0064, 0305
Viking.....	0073	KLH.....	0099
Wards.....	0081, 0192, 0205, 0183, 0043, 0047, 0048, 0123, 0138, 0214, 0054, 0107, 0206, 0046, 0057, 0083, 0162	Kenwood.....	0068, 0094, 0065, 0073
White Westinghouse.....	0651, 0650	Kodak.....	0062, 0064
Yamaha.....	0046, 0057	LXI.....	0064
Zenith.....	0044, 0043, 0119, 0173	Lloyd's.....	0027, 0235
Zonda.....	0030	Logik.....	0099
<b>VCR</b>		MEI.....	0062
Admiral.....	0075	MGA.....	0070, 0088, 0267
Adventura.....	0027	MGN Technology.....	0267
Aiko.....	0305	MTC.....	0027, 0267
Aiwa.....	0334, 0027, 0064	Magnasonic.....	0305
Akai.....	0133, 0080, 0088, 0068	Magnavox.....	0062, 0108, 0027, 0066, 0176
American High.....	0062	Magnin.....	0267
Asha.....	0267	Marantz.....	0108, 0065, 0062
		Marta.....	0064
		Matsushita.....	0062, 0481, 0189
		Memorex.....	0131, 0074, 0027, 0064, 0062, 0075, 0267, 0334, 0073, 0066

Metz.....0033, 0064, 0189, 0323  
 Minolta .....0132, 0069  
 Mitsubishi.....0070, 0088, 0094, 0075  
 Motorola.....0062, 0075  
 Multitech.....0027, 0099  
 NAD.....0085  
 NAP.....0060, 0061, 0062, 0064, 0066, 0069,  
 0093, 0132  
 NEC.....0065, 0067, 0068, 0094, 0131  
 Nikko.....0064  
 Nikon .....0061, 0280  
 Noblex .....0267  
 Olympus.....0062  
 Optimus .....0085, 0075, 0064, 0459, 0131, 0189, 0481  
 Optonica .....0089  
 Orion .....0506, 0322, 0029, 0211  
 Panasonic .....0062, 0104, 0189, 0252, 0481  
 Penney.....0062, 0267, 0064, 0065, 0069, 0067, 0081  
 Pentax.....0069, 0132  
 Philco .....0062, 0506, 0236  
 Philips .....0108, 0062, 0089  
 Pilot.....0064  
 Pioneer.....0085, 0094  
 Portland .....0047  
 Profitronic .....0267  
 Proscan .....0087, 0229  
 Protec.....0099  
 Pulsar .....0066, 0078  
 Quarter.....0073  
 Quartz .....0073  
 Quasar .....0062, 0189, 0104, 0481  
 RCA.....0087, 0176, 0229, 0069, 0132, 0104,  
 0133, 0062, 0075, 0267  
 Radio Shack.....0027  
 Radix.....0064  
 Randex.....0064  
 Realistic.....0074, 0027, 0131, 0075, 0064, 0062,  
 0089, 0073, 0093  
 Ricoh.....0061, 0280  
 Runco.....0066  
 STS .....0069  
 Samsung.....0267, 0072, 0080, 0078  
 Sanky .....0066, 0075  
 Sansui.....0506, 0068, 0298, 0027, 0094  
 Sanyo.....0073, 0074, 0131, 0267  
 Scott .....0211, 0148, 0238, 0072, 0237, 0239, 0070  
 Sears.....0069, 0132, 0081, 0073, 0064, 0074,  
 0131, 0027, 0062, 0093  
 Semp.....0072  
 Sharp .....0075, 0089  
 Shintom .....0099  
 Shogun.....0078, 0267  
 Signature .....0062  
 Singer .....0099  
 Sony.....0060, 0061, 0059, 0280, 0062, 0027  
 Sunpak.....0280  
 Sylvania .....0062, 0108, 0027, 0070  
 Symphonic .....0027  
 TMK .....0063, 0235, 0267  
 Tatung.....0068  
 Teac .....0027, 0068  
 Technics.....0062, 0189, 0066, 0087, 0229

Teknika.....0027, 0062, 0064  
 Thomas .....0027  
 Toshiba .....0072, 0239, 0237, 0093, 0070  
 Totevision .....0064, 0267  
 Unitech .....0267  
 Vector .....0072  
 Vector Research .....0065, 0067  
 Video Concepts.....0067, 0088, 0072  
 Videosonic .....0267  
 Wards .....0062, 0075, 0089, 0027, 0087, 0074,  
 0072, 0267, 0239, 0069, 0099, 0176,  
 0108  
 White Westinghouse ...0305  
 XR-1000 .....0099, 0027, 0062  
 Yamaha.....0065, 0068  
 Zenith.....0066, 0060, 0061, 0027, 0506

**SAT**

AlphaStar.....0799  
 Astro Industries .....0122  
 BSR.....0122  
 Capetronic .....0122  
 Channel Master.....0045, 0239  
 Chaparral .....0080, 0236, 0243  
 DX Antenna .....0068  
 Drake .....0091, 0272, 0045  
 Echostar.....0307, 0802, 0175, 0186, 0296  
 Expressvu.....0802  
 General Instrument .....0388, 0896, 0654  
 Grundig .....0200  
 HTS .....0802  
 Hitachi .....0846  
 Homecable.....0265  
 Hughes Network Syst...0776  
 Hytek.....0122  
 IQ .....0237  
 IQ Prism .....0237  
 JVC .....0802  
 Janeil.....0179  
 Jerrold .....0388, 0654  
 Legend .....0296  
 Macom.....0045  
 Magnavox.....0749, 0751  
 Memorex .....0296, 0751  
 Next Level .....0896  
 Panasonic .....0179, 0728  
 Philips .....0227, 0126, 0749, 0751  
 President.....0101  
 Primestar .....0654, 0388  
 Proscan .....0593  
 RCA.....0593, 0170, 0882  
 Radio Shack.....0593  
 Realistic.....0079  
 STS .....0237, 0068  
 Sony.....0666  
 Star Choice.....0896  
 Star Trak .....0207  
 Toshiba .....0109, 0817  
 Uniden .....0265, 0397, 0079, 0101, 0751, 0103, 0749  
 Zenith.....0091, 0883, 0272



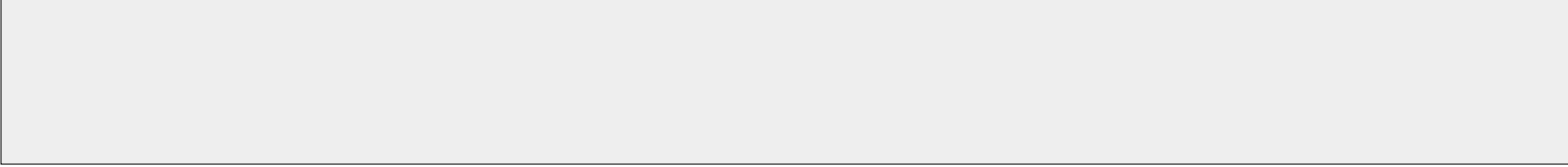





English

Français

Español

## PHILIPS CONSUMER ELECTRONICS COMPANY

A Division of Philips Electronics North America Corporation  
Knoxville, Tennessee 37914-1810, U.S.A.

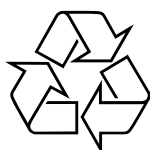

## Free Manuals Download Website

<http://myh66.com>

<http://usermanuals.us>

<http://www.somanuals.com>

<http://www.4manuals.cc>

<http://www.manual-lib.com>

<http://www.404manual.com>

<http://www.luxmanual.com>

<http://aubethermostatmanual.com>

Golf course search by state

<http://golfingnear.com>

Email search by domain

<http://emailbydomain.com>

Auto manuals search

<http://auto.somanuals.com>

TV manuals search

<http://tv.somanuals.com>