

Daftarkan produk dan dapatkan dukungan di

www.philips.com/welcome



52PFL7803

42PFL7803

42PFL7603

52PFL7403

42PFL7403

52PFL5403

47PFL5403

42PFL5403

32PFL5403

42PFL5203

32PFL5203

42PFL3403

32PFL3403

ID PANDUAN PENGGUNA

PHILIPS

Daftar Isi

1 Penting	3
1.1 Keselamatan	3
1.2 Pemeliharaan layar	4
1.3 Menjaga lingkungan	4

2 TV Anda	5
2.1 Tentang TV	5

3 Persiapan	7
3.1 Mengatur posisi TV	7
3.2 Memasang TV di Dinding	7
3.3 Menyambungkan kabel antena	9
3.4 Menyambungkan kabel daya	9
3.5 Mengatur kabel	10
3.6 Memasukkan baterai remote control	10
3.7 Mengaktifkan TV	10
3.8 Memilih lokasi	10
3.9 Memilih ulang lokasi	10

4 Menggunakan TV	11
4.1 Mengaktifkan/menonaktifkan TV atau beralih ke siaga	11
4.2 Menonton TV	11
4.3 Menonton melalui perangkat yang tersambung	12
4.4 Menggunakan teleteks	12
4.5 Menggunakan Ambilight	13

5 Mengoptimalkan penggunaan TV	14
5.1 Tentang remote control	14
5.2 Menggunakan menu TV	16
5.3 Menyesuaikan pengaturan gambar dan suara	17
5.4 Menyesuaikan pengaturan Ambilight	20
5.5 Menggunakan fitur teleteks lanjutan	20
5.6 Membuat daftar saluran favorit	22

5.7 Menggunakan pengatur waktu dan penguncian	22
---	----

5.8 Menggunakan mode Demo	24
---------------------------------	----

6 Menyimpan saluran

6.1 Menyimpan saluran secara otomatis	26
---	----

6.2 Menyimpan saluran secara manual	26
---	----

6.3 Mengatur saluran	27
----------------------------	----

6.4 Beralih ke mode Shop atau Home	29
--	----

7 Menyambungkan perangkat

7.1 Tentang sambungan	30
-----------------------------	----

7.2 Menetapkan kualitas sambungan	31
---	----

7.3 Menyambungkan perangkat	32
-----------------------------------	----

7.4 Mengkonfigurasi perangkat	34
-------------------------------------	----

8 Menggunakan TV sebagai monitor PC

8.1 Mengkonfigurasi mode PC	35
-----------------------------------	----

9 Menggunakan TV dalam mode HD (High Definition)

9.1 Mengkonfigurasi mode HD	36
-----------------------------------	----

9.2 Mengkonfigurasi TV dalam mode HD	36
--	----

9.3 Tampilan dalam mode native 1080	37
---	----

9.4 Format yang didukung	37
--------------------------------	----

10 Menggunakan Philips EasyLink

11 Data teknis

12 Mengatasi masalah

12.1 Masalah umum pada TV	40
---------------------------------	----

12.2 Masalah gambar	40
---------------------------	----

12.3 Masalah suara	41
--------------------------	----

12.4 Masalah sambungan HDMI	41
-----------------------------------	----

12.5 Masalah sambungan PC	41
---------------------------------	----

12.6 Hubungi kami	41
-------------------------	----

2007 © Koninklijke Philips Electronics N.V. Semua hak cipta dilindungi undang-undang. Spesifikasi dapat berubah tanpa pemberitahuan sebelumnya. Merek dagang adalah properti Koninklijke Philips Electronics N.V. atau masing-masing pemilik.

Philips berhak setiap saat mengubah produk tanpa harus menyesuaikan persediaan awal sebelumnya.

Materi dalam panduan ini sesuai dengan tujuan penggunaan sistem. Jika produk atau prosedur maupun modul yang terpisah digunakan selain untuk tujuan yang tercantum dalam panduan ini, penggunaan tersebut harus mendapatkan konfirmasi validitas dan kesesuaian. Philips menjamin materi tersebut sesuai dengan hak paten Amerika Serikat. Tidak ada jaminan lain yang disebutkan atau diterapkan.

Jaminan

Tidak ada komponen yang dapat diperbaiki pengguna. Jangan buka atau lepas penutup bagian dalam produk. Perbaikan hanya dapat dilakukan oleh Philips Service Centres dan toko perbaikan resmi. Tidak mengikuti petunjuk di atas akan mengakibatkan pembatalan jaminan yang ditetapkan atau diterapkan. Pengoperasian yang dilarang dengan jelas serta penyesuaian maupun prosedur pemasangan yang tidak resmi atau tidak sesuai dengan panduan ini akan mengakibatkan pembatalan jaminan.

Karakteristik piksel

Produk LCD ini memiliki piksel warna dalam jumlah besar. Meskipun memiliki piksel efektif sebesar 99,999% atau lebih, bintang hitam maupun titik terang cahaya (merah, hijau, atau biru) mungkin akan terus muncul di layar. Hal ini merupakan properti struktural tampilan (dalam standar industri umum) dan bukan kerusakan.

Kesesuaian dengan EMF

Koninklijke Philips Electronics N.V. membuat dan menjual banyak produk yang bertarget pada konsumen, yang, seperti perangkat elektronik apapun, secara umum dapat mengirimkan dan menerima sinyal elektromagnetik.

Salah satu Prinsip Bisnis Philips yang utama adalah melakukan tindakan kesehatan dan keselamatan yang diperlukan untuk produk kami, mematuhi semua persyaratan hukum yang berlaku, serta tetap sesuai dengan standar EMF yang berlaku pada saat pembuatan produk.

Philips berkomitmen untuk mengembangkan, membuat, dan memasarkan produk yang aman bagi kesehatan.

Philips memastikan bahwa jika produknya ditangani dengan benar sesuai kegunaannya, maka produk tersebut aman untuk digunakan berdasarkan bukti ilmiah yang ada saat ini.

Philips berperan aktif dalam pengembangan standar keamanan dan EMF internasional, sehingga Philips dapat mengantisipasi pengembangan lebih lanjut dalam standarisasi pada integrasi awal produknya.

Hak cipta



Logo VESA Mounting Compliant, VESA, dan FDMI adalah merek dagang Video Electronics Standards Association.



Diproduksi berdasarkan lisensi dari BBE Sound, Inc. Pemberian lisensi oleh BBE, Inc berdasarkan satu atau beberapa paten A.S. sebagai berikut: 5510752, 5736897. Simbol BBE dan BBE adalah merek dagang terdaftar dari BBE Sound Inc.

® Kensington dan Micro Saver adalah merek dagang terdaftar di A.S. dari ACCO World Corporation dengan pendaftaran yang diberikan serta aplikasi yang sedang diproses di negara lain di seluruh dunia. Semua merek dagang lain yang terdaftar dan tidak terdaftar merupakan properti masing-masing pemilik.

1 Penting

Selamat atas pembelian Anda dan selamat datang di Philips!

Baca panduan pengguna ini sebelum mulai menggunakan produk.

Pelajari bab ini serta ikuti petunjuk keselamatan dan pemeliharaan layar. Jaminan produk tidak berlaku jika kerusakan disebabkan karena kegagalan mengikuti petunjuk ini.

Untuk memanfaatkan dukungan yang ditawarkan Philips secara maksimal, daftarkan produk Anda di www.philips.com/welcome.

Model dan nomor seri TV dapat dilihat di bagian belakang dan samping TV serta pada kemasan.

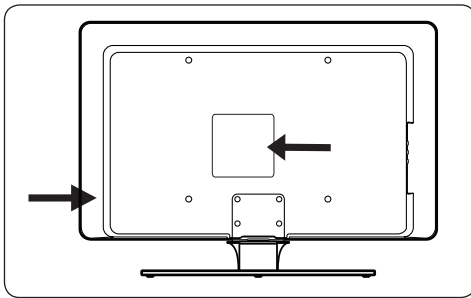

1.1 Keselamatan

- TV seberat lebih dari 25 kg (55lb) ini harus diangkat dan dibawa oleh 2 orang. Penanganan TV yang salah dapat menyebabkan cedera parah.
- Jika TV dibawa pada temperatur rendah (di bawah 5°C), buka kemasan dan tunggu hingga TV menyesuaikan dengan temperatur di sekitar ruangan sebelum mengeluarkannya dari kemasan.
- Untuk menghindari hubungan arus pendek, jangan biarkan TV, remote control, atau baterai remote control terkena hujan atau air.
- Jangan letakkan wadah berisi air atau cairan lainnya di atas maupun di dekat TV. Cairan yang tumpah pada TV dapat menyebabkan

sengatan listrik. Jika terkena tumpahan cairan, jangan operasikan TV. Segera lepaskan sambungan TV dari stopkontak dan minta teknisi ahli memeriksanya.

- Untuk menghindari risiko percikan api atau sengatan listrik, jangan letakkan TV, remote control, atau baterai remote control di dekat sumber api terbuka (misalnya, lilin yang menyala) dan sumber panas lainnya, termasuk sinar matahari langsung.
- Jangan pasang TV di tempat tertutup seperti lemari buku. Berikan jarak minimal sebesar 10 cm (4 inci) di sekeliling TV untuk ventilasi. Pastikan aliran udara tidak terhalang.
- Jika TV diletakkan pada permukaan yang datar dan kokoh, pastikan Anda hanya menggunakan dudukan yang tersedia. Jangan pindahkan TV jika dudukan tidak terpasang dengan benar pada TV.
- Pemasangan TV di dinding sebaiknya hanya dilakukan oleh teknisi ahli. TV hanya boleh dipasang pada braket dinding yang sesuai dan dapat menahan berat TV dengan aman. Pemasangan yang salah di dinding dapat menyebabkan cedera atau kerusakan parah. Jangan lakukan sendiri pemasangan TV di dinding.
- Jika TV dipasang pada dasar atau lengan swivel, pastikan kabel daya tidak tertarik bila TV berputar. Kabel daya yang tertarik dapat melonggarkan sambungan dan menimbulkan percikan api.
- Lepaskan sambungan TV dari stopkontak dan antena bila akan terjadi badai petir. Saat terjadi badai petir, jangan sentuh bagian TV, kabel daya, atau kabel antena.
- Pastikan stopkontak mudah dijangkau agar sambungan TV mudah dilepaskan dari stopkontak.
- Saat melepaskan sambungan TV dari stopkontak, pastikan Anda:
 - Mematikan TV, kemudian menonaktifkan daya (jika ada).
 - Melepaskan kabel daya dari stopkontak.

- Melepaskan kabel daya dari konektor daya di bagian belakang TV. Selalu lepaskan kabel daya dengan memegang konektornya. Jangan tarik kabel.

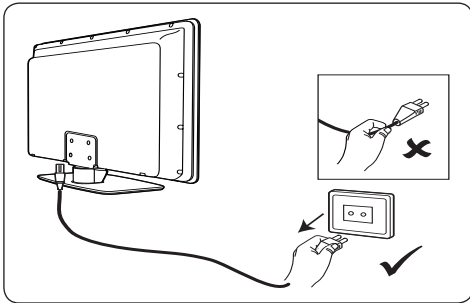

- Pendengaran dapat terganggu secara permanen jika mendengarkan volume keras melalui earphone atau headphone. Meskipun volume keras akan terdengar normal seiring waktu, namun dapat merusak pendengaran. Untuk melindungi pendengaran, batasi durasi Anda mendengarkan volume keras melalui earphone atau headphone.

1.2 Pemeliharaan layar

- Nonaktifkan daya dan lepaskan kabel sebelum membersihkan layar. Bersihkan layar menggunakan kain lembut dan kering. Jangan gunakan zat seperti cairan pembersih alat rumah tangga karena dapat merusak layar.

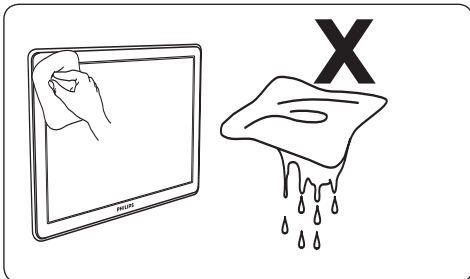

- Agar bentuk tidak berubah dan warna tidak pudar, segera bersihkan tetesan air.
- Jangan sentuh, dorong, gosok, atau gores layar dengan benda keras karena dapat merusak layar secara permanen.

- Bila mungkin, hindari gambar diam pada layar dalam jangka waktu lama. Contoh meliputi menu layar, halaman teletext, panel hitam, atau informasi pasar saham. Jika harus menggunakan gambar diam, kurangi kontras dan kecerahan layar untuk menghindari kerusakan.

1.3 Menjaga lingkungan

Mendaur ulang kemasan

Kemasan produk ini dapat didaur ulang. Hubungi petugas setempat yang berwenang untuk informasi tentang cara mendaur ulang kemasan.

Membuang produk usang

Produk Anda dibuat dengan materi dan komponen berkualitas tinggi yang dapat didaur ulang dan digunakan kembali. Bila melihat simbol tempat sampah yang disilang pada produk, berarti produk tersebut tercakup dalam Petunjuk Eropa 2002/96/EC:



Jangan buang produk usang bersama limbah rumah tangga. Untuk informasi tentang cara membuang produk dengan aman, hubungi dealer Anda. Pembuangan limbah yang tidak dikontrol dapat membahayakan lingkungan dan kesehatan manusia.

Membuang baterai usang

Baterai yang tersedia tidak mengandung merkuri atau kadmium. Buang baterai usang yang tersedia dan baterai usang lainnya sesuai peraturan setempat.

Penggunaan daya

TV ini menggunakan energi minimum dalam mode siaga untuk meminimalkan dampak lingkungan. Penggunaan daya aktif akan ditampilkan di bagian belakang TV.

Untuk spesifikasi produk lainnya, lihat lembar produk di www.philips.com/support.

2 TV Anda

Bab ini berisi info tentang fungsi dan kontrol TV yang sering digunakan.

2.1 Tentang TV

Indikator dan kontrol di bagian samping

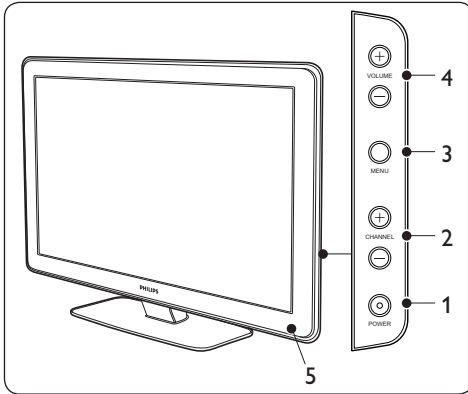

1. **POWER**
2. **CHANNEL +/-**
3. **MENU**
4. **VOLUME +/-**
5. Indikator siaga / Sensor remote control

Konektor di bagian samping

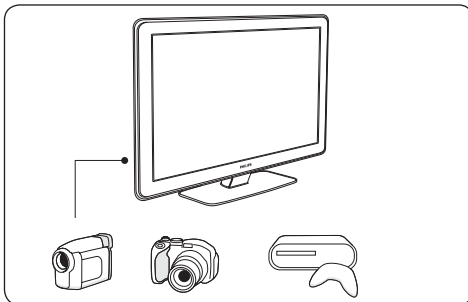

Gunakan konektor di bagian samping TV untuk menyambungkan ke perangkat mobile seperti kamera atau konsol permainan berdefinisi tinggi. Anda juga dapat menyambungkan headphone.

Konektor di bagian belakang

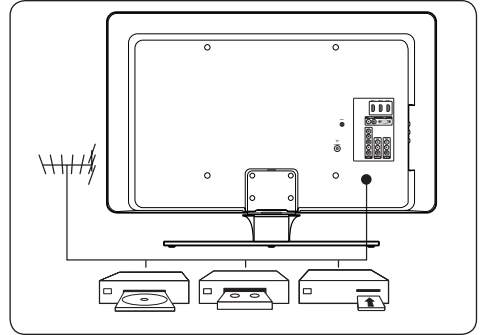

Gunakan konektor di bagian belakang TV untuk menyambungkan ke perangkat permanen dan antena seperti VCR, pemutar DVD, atau pemutar disk berdefinisi tinggi.

ⓘ Catatan

Untuk informasi lebih lanjut tentang sambungan TV, lihat *Bab 7 Menyambungkan perangkat*.

Remote control

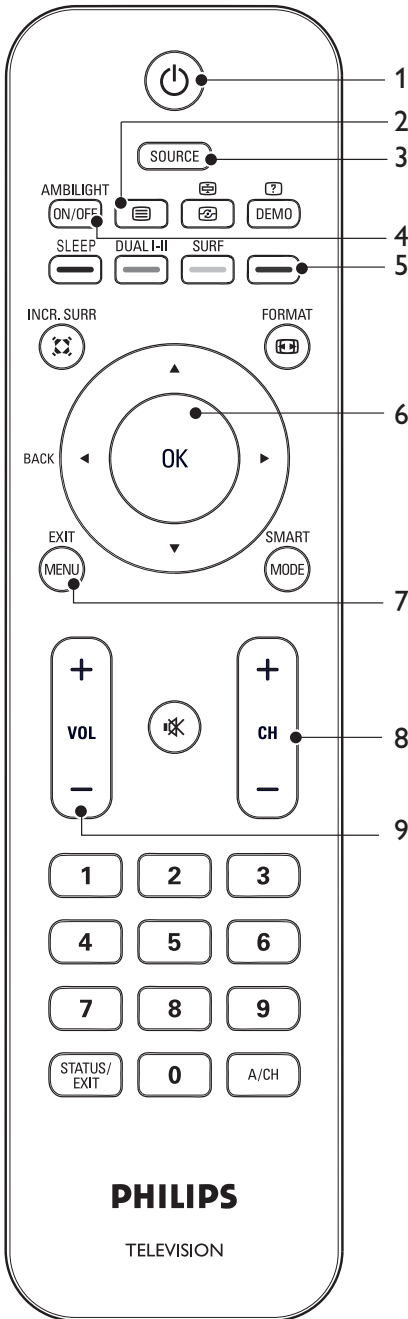

1. Daya
2. Teleteks
3. **SOURCE**
4. **AMBILIGHT**
5. Tombol warna
Dari kiri: merah, hijau, kuning, biru
6. Tombol navigasi
Atas ▲, Bawah ▼, Kiri ◀, Kanan ▶, OK
7. **MENU**
8. **CHANNEL +/-**
9. **VOLUME +/-**

Untuk informasi lebih lanjut tentang remote control, lihat Bab 5.1 Tentang remote control.

3 Persiapan

Bab ini akan membantu Anda mengatur posisi dan memasang TV serta melengkapi informasi yang tersedia di *Panduan Ringkas*.

Jika perlu, lihat *Panduan Ringkas* untuk petunjuk pemasangan dudukan.

3.1 Mengatur posisi TV

Selain membaca dan memahami petunjuk keselamatan pada *Bab 1.1*, perhatikan beberapa hal berikut sebelum mengatur posisi TV:

- Jarak pandang ideal untuk menonton TV adalah 3 kali ukuran layarnya.
- Atur posisi TV agar layarnya tidak terkena cahaya secara langsung.
- Sambungkan TV sebelum mengatur posisinya.
- TV dilengkapi Slot Pengaman Kensington di bagian belakang.

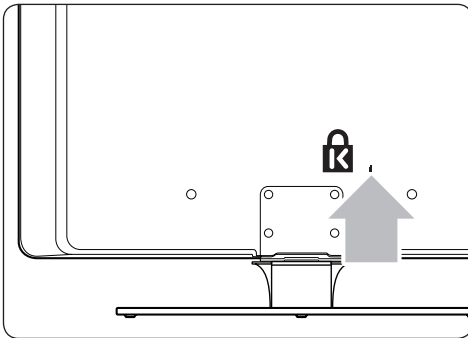

Jika menyambungkan kunci Kensington anti pencurian (tidak diberikan), letakkan TV dalam jangkauan benda permanen (misalnya meja) yang mudah dipasangkan dengan kunci tersebut.

- Untuk efek Ambilight terbaik, letakkan TV dengan jarak 10 cm (4 inci) hingga 20 cm (8 inci) dari dinding. Ambilight juga berfungsi sempurna dalam ruangan bercahaya redup.

3.2 Memasang TV di Dinding

⚠ PERINGATAN

Pemasangan TV di dinding sebaiknya hanya dilakukan oleh teknisi ahli. Koninklijke Philips Electronics N.V. tidak bertanggung jawab atas kesalahan pemasangan yang menyebabkan kecelakaan atau cedera.

Langkah 1 Membeli braket dinding yang kompatibel dengan VESA

Tergantung pada ukuran layar TV, beli salah satu braket dinding berikut:

Ukuran layar TV (inci/cm)	Jenis braket dinding yang kompatibel dengan VESA (milimeter)	Petunjuk khusus
32"/82 cm	300 x 300 yang dapat disesuaikan	Braket yang kompatibel dengan VESA harus disesuaikan menjadi 200 x 300 sebelum memasang TV
42"/107 cm atau lebih besar	400 x 400 Tetap	Tidak ada

Langkah 2 Melepaskan dudukan TV

ⓘ Catatan

Petunjuk ini hanya dapat diterapkan untuk model TV yang dilengkapi dudukan terpasang. Jika dudukan TV Anda belum terpasang, langsung lihat *Langkah 3 Menyambungkan kabel*.

1. Balik TV secara hati-hati hingga layarnya menghadap ke bawah pada permukaan datar dan stabil yang dialas dengan kain lembut. Kain harus cukup tebal untuk melindungi layar.

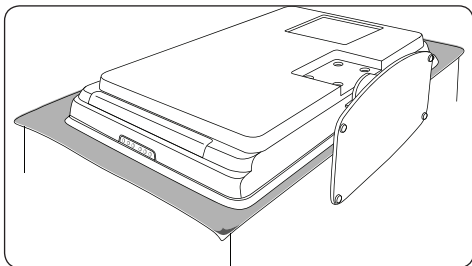

2. Lepaskan keempat sekrup yang mengencangkan dudukan pada TV menggunakan obeng kembang (tidak diberikan).

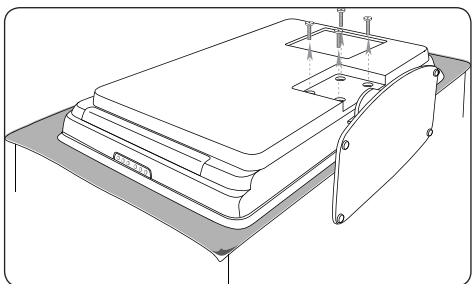

3. Tarik dudukan dengan kuat dari bagian bawah TV. Simpan dudukan dan sekrup di tempat yang aman untuk pemasangan di lain waktu.

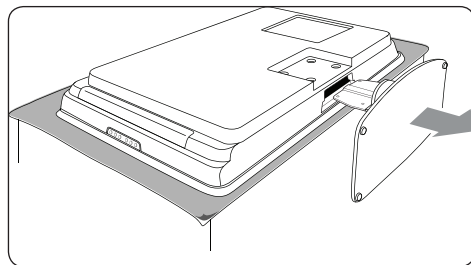

Langkah 3 Menyambungkan kabel

Sambungkan kabel antena, kabel daya, dan semua perangkat lainnya ke bagian belakang TV seperti dijelaskan dalam bab berikutnya dan *Bab 7 Menyambungkan perangkat*.

Langkah 4 Mengencangkan braket dinding yang kompatibel dengan VESA ke TV

⚠ PERINGATAN

Gunakan baut (M6 untuk model 32 inci, M8 untuk semua model lainnya) dan slot baut untuk mengencangkan braket dinding yang kompatibel dengan VESA ke TV.

ⓘ Catatan

Tergantung pada braket dinding yang kompatibel dengan VESA, Anda mungkin harus memisahkan pelat pemasangan dari braket dinding untuk memudahkan pemasangan. Untuk petunjuk, lihat dokumen braket dinding yang kompatibel dengan VESA.

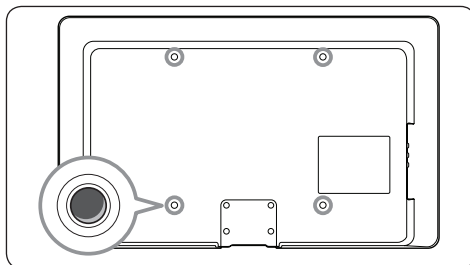

1. Cari keempat mur pemasangan di bagian belakang TV.

- Luruskan pelat/braket dengan keempat mur pemasangan sehingga slot baut yang tersedia berada di antara pelat/braket dan mur pemasangan.
Dengan menggunakan kunci pas atau obeng kembang, masukkan baut yang tersedia melalui pelat/braket dan slot baut untuk mengencangkan baut ke mur pemasangan.

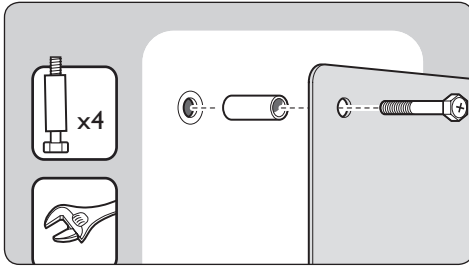

- Lanjutkan dengan petunjuk yang diberikan untuk braket dinding yang kompatibel dengan VESA.

3.3 Menyambungkan kabel antena

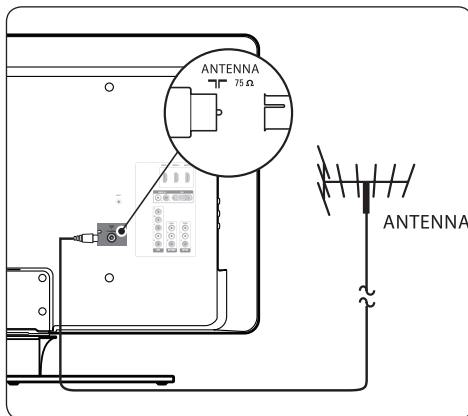

- Cari konektor **TV ANTENNA** di bagian belakang TV.
- Sambungkan salah satu ujung kabel antena (tidak diberikan) ke konektor **TV ANTENNA**. Gunakan adaptor jika kabel antena tidak sesuai.

- Sambungkan ujung kabel antena yang lainnya ke soket antena dan pastikan kedua ujung kabel telah terpasang dengan kencang.

3.4 Menyambungkan kabel daya

⚠ PERINGATAN

Pastikan tegangan stopkontak Anda sesuai dengan tegangan yang tertera di bagian belakang TV. Jangan sambungkan kabel daya jika tegangan berbeda.

3.4.1. Untuk menyambungkan kabel daya

ⓘ Catatan

Letak konektor daya berbeda menurut model TV.

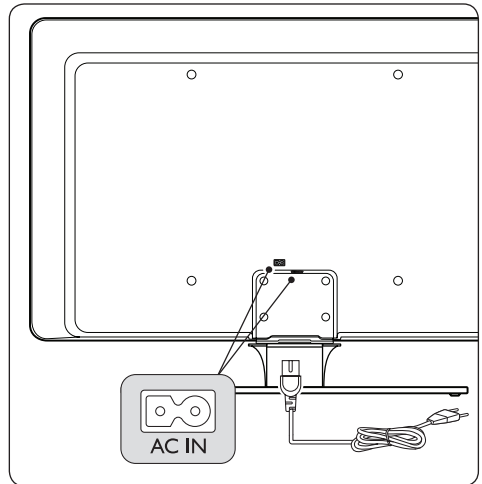

- Cari konektor daya **AC IN** di bagian belakang atau bawah TV.
- Sambungkan kabel daya ke ke konektor daya **AC IN**.
- Sambungkan kabel daya ke stopkontak dan pastikan kedua ujung kabel telah terpasang dengan kencang.

3.5 Mengatur kabel

Pasang kabel daya, kabel antena, dan semua kabel perangkat lainnya dengan rapi melalui penahan kabel di bagian belakang TV. Penahan ini akan membuat kabel tetap rapi dan mudah diatur.

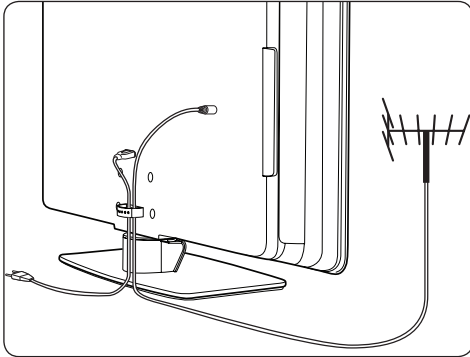

3.6 Memasukkan baterai remote control

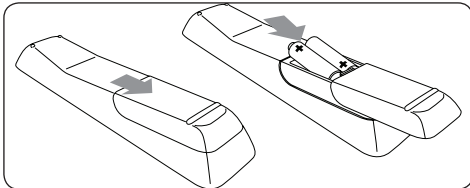

1. Lepaskan penutup baterai dari bagian belakang remote control.
2. Masukkan 2 baterai yang tersedia. Pastikan ujung + dan - baterai sesuai dengan tanda dalam casing.
3. Pasang kembali penutup pada tempatnya.

⊖ Catatan

Keluarkan baterai jika remote control tidak akan digunakan dalam waktu lama.

3.7 Mengaktifkan TV

Saat TV akan diaktifkan untuk pertama kalinya, pastikan kabel daya telah tersambung dengan benar. Setelah siap, aktifkan daya, kemudian tekan **POWER** di bagian samping TV.

3.8 Memilih lokasi

Saat TV pertama kali diaktifkan, tampilan pada layar akan meminta Anda memilih lokasi. Pengaturan lokasi ditujukan untuk memaksimalkan pengalaman menonton, tergantung pada lingkungan rumah atau toko.

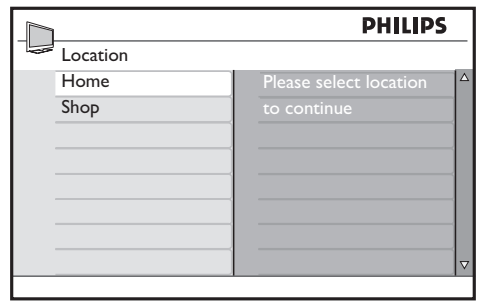

4. Tekan lokasi ▲ atau ▼.
5. Tekan **OK** untuk mengkonfirmasi pilihan.

3.9 Memilih ulang lokasi

Jika ingin memilih ulang lokasi, lihat *Bab 6.4 Beralih ke mode Shop atau Home*.

4 Menggunakan TV

Bab ini akan membantu Anda menjalankan pengoperasian dasar TV. Petunjuk tentang pengoperasian lanjutan TV tersedia di Bab 5 *Mengoptimalkan penggunaan TV.*

4.1 Mengaktifkan/ menonaktifkan TV atau beralih ke siaga

4.1.1. Mengaktifkan TV

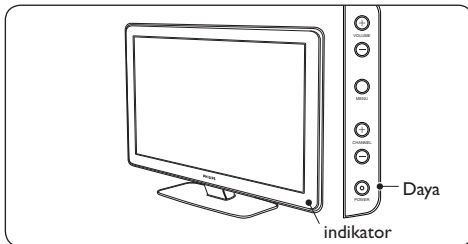

- Tekan **DAYA** di bagian samping TV. Lampu indikator akan menyala.

4.1.2. Menonaktifkan TV

- Tekan **DAYA** di bagian samping TV. Lampu indikator akan mati.

4.1.3. Mengaktifkan TV ke kondisi siaga

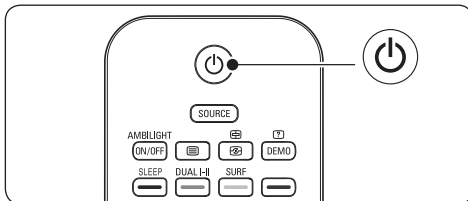

- Tekan **DAYA** pada remote control.

* Tips

Meskipun TV menggunakan daya yang sangat kecil saat siaga, namun energi akan tetap digunakan selama kabel daya tersambung dan dialiri listrik. Bila tidak digunakan dalam waktu lama, matikan dan lepaskan sambungan TV dari stopkontak.

4.1.4. Mengaktifkan TV dari kondisi siaga

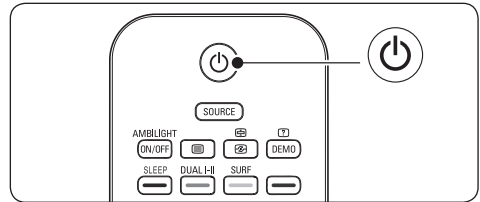

- Jika indikator siaga menyala (merah), tekan **DAYA** pada remote control.

☹ Catatan

Jika ingin mengaktifkan TV dari kondisi siaga tanpa remote control, tekan **CHANNEL +** atau **-** di bagian samping TV.

4.2 Menonton TV

4.2.1. Mengganti saluran

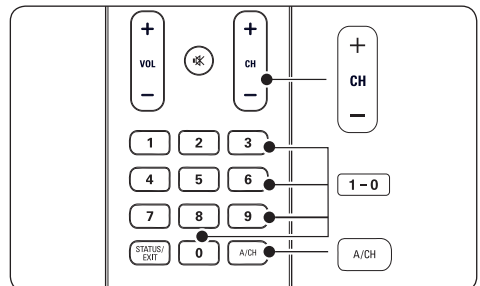

- Tekan angka (0 hingga 99) atau tekan **CH +/-** pada remote control.
- Tekan **CHANNEL +/-** pada kontrol di bagian samping TV.
- Tekan **A/CH** pada remote control untuk kembali ke saluran TV yang sebelumnya ditonton.

4.2.2. Mengatur volume suara

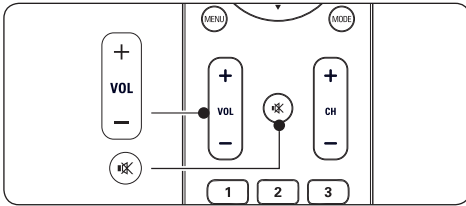

- Tekan **VOLUME +** atau - pada remote control.
- Tekan **VOLUME +** atau - pada kontrol di bagian samping TV.
- Tekan **MUTE** pada remote control untuk menonaktifkan suara. Tekan **MUTE** kembali untuk mengaktifkan suara.

4.3 Menonton melalui perangkat yang tersambung

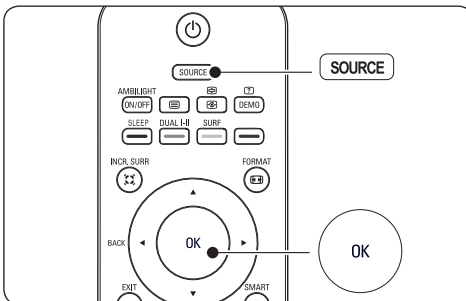

1. Aktifkan perangkat.
2. Tekan **SOURCE** pada remote control, kemudian pilih input yang akan tersambung ke perangkat.
3. Tekan **OK** untuk memilih perangkat.

4.4 Menggunakan teleteks

Sebagian besar saluran TV menyiarkan informasi melalui teleteks.

1. Tekan **TELETEXT** pada remote control. Halaman indeks utama akan ditampilkan.

2. Untuk memilih halaman menggunakan remote control:

- Masukkan nomor halaman menggunakan tombol angka.
- Tekan **CH +/-** atau **▲/▼** untuk melihat halaman berikutnya atau sebelumnya.
- Tekan tombol warna untuk memilih salah satu item berkode warna di bagian bawah layar.

3. Tekan kembali **TELETEXT** untuk menonaktifkan teleteks.

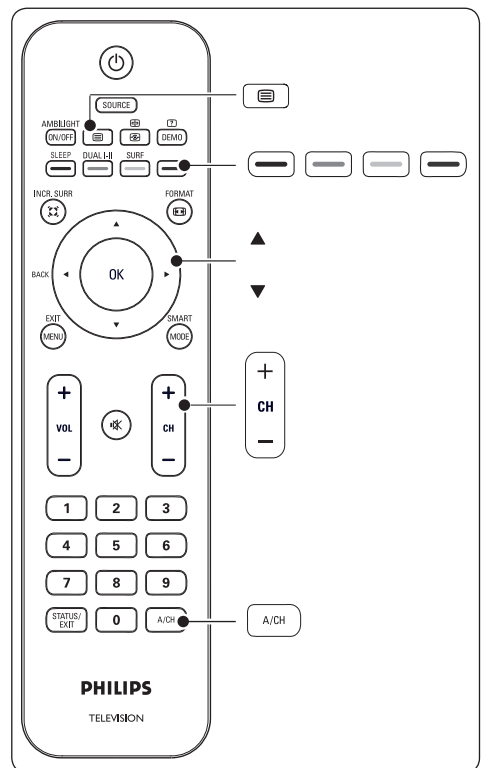

Untuk informasi lebih lanjut tentang teleteks, lihat *Bab 5.5 Menggunakan fitur teleteks lanjutan*.

4.5 Menggunakan Ambilight

☰ **Ambilight** hanya tersedia pada model tertentu.

Ambilight adalah fitur inovatif Philips yang akan segera menambahkan pencahayaan ruang pada pengalaman menonton Anda.

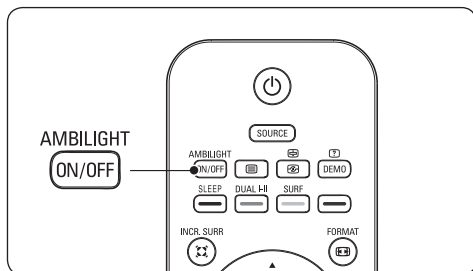

1. Tekan **AMBILIGHT** pada remote control. Ambilight akan diaktifkan.
2. Tekan kembali **AMBILIGHT** untuk menonaktifkannya.

Untuk informasi lebih lanjut tentang Ambilight, lihat Bab 5.4 Menyesuaikan pengaturan Ambilight.

✳ Tips

Ruangan dengan pencahayaan redup sesuai untuk pengalaman Ambilight yang menyeluruh.

5 Mengoptimalkan penggunaan TV

Bab ini akan membantu Anda menjalankan pengoperasian lanjutan TV, termasuk cara:

- Menggunakan menu TV (Bab 5.2)
- Menyesuaikan pengaturan suara dan gambar (Bab 5.3)
- Menyesuaikan pengaturan Ambilight (Bab 5.4)
- Menggunakan fitur teleteks lanjutan (Bab 5.5)
- Membuat daftar saluran favorit (Bab 5.6)
- Menggunakan pengatur waktu dan penguncian untuk anak-anak (Bab 5.7)
- Menggunakan mode Demo (Bab 5.8)

5.1 Tentang remote control

Bab ini berisi info rinci tentang fitur remote control.

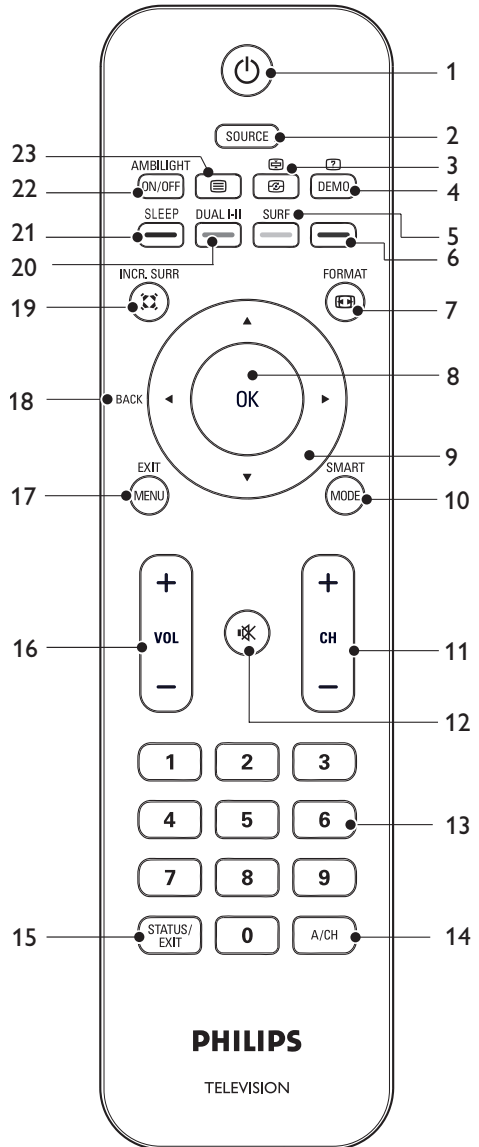

1. **Daya**
Mengaktifkan TV dari kondisi siaga atau kembali ke kondisi siaga.
2. **SOURCE**
Memilih perangkat yang tersambung.
3. **Kontrol aktif**
Pilih **On**, **Off**, atau **On + Light Sensor***.
TV akan mengukur dan mengoreksi sinyal masuk untuk menampilkan gambar terbaik.
4. **DEMO***
Mengaktifkan atau menonaktifkan menu menu **Demo**.
5. **SURF**
Menyimpan saluran favorit.
6. **Tombol warna**
Memilih halaman teleteks atau tugas.
7. **FORMAT**
Menelusuri pilihan format gambar.
8. **OK**
Mengakses menu dan mengaktifkan pengaturan.
9. **Tombol navigasi**
Menavigasi menu.
10. **SMART MODE**
Menelusuri pengaturan suara dan gambar awal.
11. **CHANNEL (CH) +/-**
Beralih ke saluran berikutnya atau sebelumnya.
12. **Suara tidak aktif**
Mengaktifkan atau menonaktifkan suara.
13. **Tombol angka**
Memilih saluran, halaman, atau pengaturan.
14. **ALTERNATE CHANNEL**
Kembali ke saluran yang ditonton sebelumnya.
15. **STATUS/EXIT**
Menampilkan informasi saluran atau keluar dari menu.
16. **VOLUME +/-**
Memperbesar atau memperkecil volume suara.
17. **MENU/EXIT**
Mengaktifkan atau menonaktifkan menu.
18. **BACK**
Kembali ke menu sebelumnya.
19. **INCREDIBLE SURROUND**
Mengaktifkan Incredible Surround dengan sumber stereo. Mode Spatial diaktifkan menggunakan sumber mono.
20. **DUAL SOUND**
Mengalihkan **Stereo** dan **Nicam Stereo** ke **Mono**. Memilih bahasa pertama (**Dual I**) atau bahasa kedua (**Dual II**) dalam program dwibahasa.
21. **SLEEP**
Mengaktifkan pengatur waktu tidur.
22. **AMBILIGHT***
Mengaktifkan atau menonaktifkan Ambilight.
23. **Teleteks**
Mengaktifkan atau menonaktifkan Teleteks.

* Tersedia pada model tertentu.

5.2 Menggunakan menu TV

Menu pada layar akan membantu Anda mempersiapkan TV, menyesuaikan pengaturan gambar, suara, dan Ambilight, serta mengakses fitur lainnya. Bab ini menjelaskan tentang cara menavigasi menu.

5.2.1. Mengakses menu utama

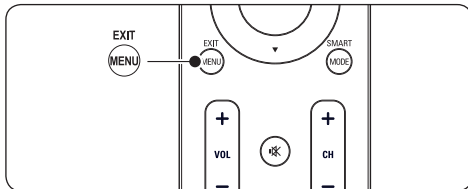

1. Tekan **MENU** pada remote control untuk menampilkan menu utama.

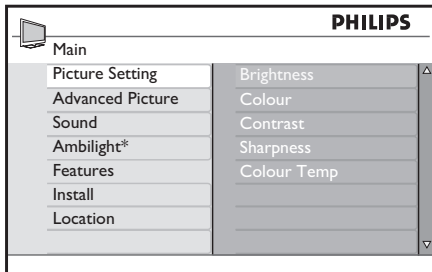

*Tersedia pada model tertentu

2. Tekan **MENU** untuk keluar.

Menu utama menyediakan item sebagai berikut:

- **Picture Setting**
Untuk menyesuaikan pengaturan gambar seperti Brightness, Colour, Contrast, Sharpness, Hue, dan Colour Temperature. Lihat Bab 5.3 Menyesuaikan Pengaturan Gambar dan Suara.
- **Advanced Picture**
Mengaktifkan atau menonaktifkan pengaturan Advanced Picture seperti Contrast+, Active Control, Artifacts Reduction*, dan HD Natural Motion*. Lihat Bab 5.3 Menyesuaikan pengaturan Gambar dan Suara.

*Tersedia pada model tertentu.

- **Sound**
Untuk menyesuaikan pengaturan suara seperti Equalizer, Balance, Auto Volume Leveller, Incredible Surround, dan BBE. Lihat Bab 5.3 Menyesuaikan Pengaturan Gambar dan Suara.
- **Ambilight**
Mengaktifkan atau menonaktifkan Ambilight dan mengubah mode. Lihat Bab 5.4 Menyesuaikan pengaturan Ambilight.
- **Features**
Mengaktifkan atau menonaktifkan fitur dan menyesuaikan fitur khusus seperti Timer, Child Lock, Parental Lock, dan Demo. Lihat Bab 5.7 Menggunakan pengatur waktu dan penguncian untuk anak-anak serta Bab 5.8 Menggunakan mode Demo.
- **Install**
Memilih bahasa tampilan, penyimpanan otomatis, penyimpanan manual, menyusun dan memberi nama saluran TV, serta menyimpan daftar saluran favorit. Lihat Bab 6 Menyimpan saluran.
- **Location**
Mengubah lokasi TV ke mode Home atau Shop. Lihat Bab 6.4 Mengubah ke mode Shop atau Home.

5.2.2. Menggunakan menu utama

Bab ini menjelaskan tentang penggunaan menu utama.

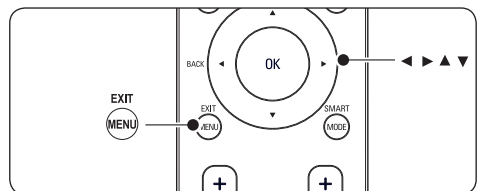

1. Tekan **MENU** pada remote control untuk menampilkan menu utama.

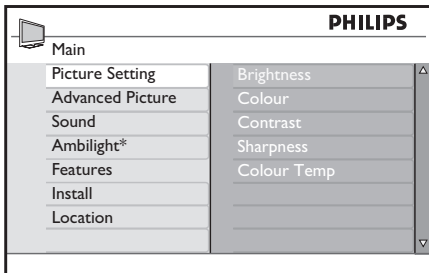

*Tersedia pada model tertentu

2. Tekan ► untuk membuka menu **Picture Setting**.

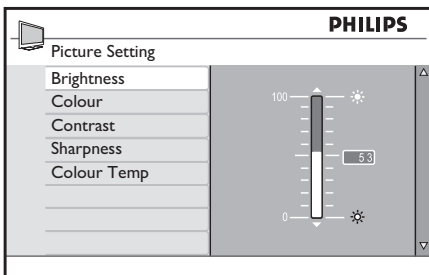

3. Tekan ► untuk memilih **Brightness**.
4. Tekan ► untuk membuka pengaturan **Brightness**.

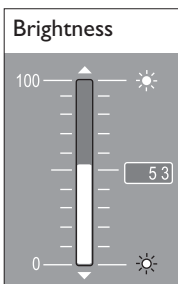

5. Tekan ▲ atau ▼ untuk menyesuaikan pengaturan.
6. Tekan ◀ untuk kembali ke pengaturan **Picture** atau tekan **MENU** untuk keluar.



Catatan

Tersedia pilihan lainnya bila peralatan HD atau PC tersambung.

5.3 Menyesuaikan pengaturan gambar dan suara

Bab ini menjelaskan tentang cara menyesuaikan pengaturan gambar dan suara.

5.3.1. Menyesuaikan pengaturan gambar

1. Tekan **MENU** pada remote control, lalu pilih **Picture Setting** atau **Advanced Picture**.

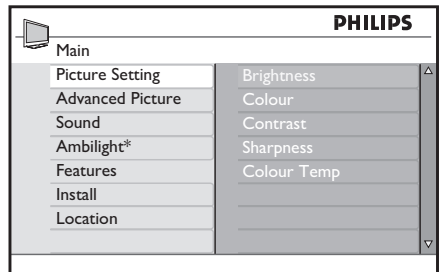

*Tersedia pada model tertentu

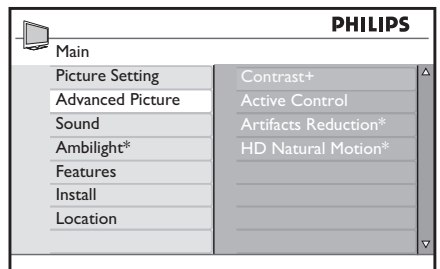

*Tersedia pada model tertentu

2. Tekan ► untuk membuka daftar.
3. Tekan ▲ atau ▼ untuk memilih pengaturan:
 - **Brightness**
Mengubah tingkat cahaya gambar.
 - **Colour**
Mengubah tingkat saturasi.
 - **Contrast**
Mengubah tingkat bagian terang pada gambar, namun bagian gelap tidak berubah.
 - **Sharpness**
Mengubah tingkat ketajaman detail kecil.

- **Colour Temperature**
Menetapkan warna ke **Normal**, **Warm** (kemerahan), atau **Cool** (kebiruan).
- **Contrast+**
Mengubah kisaran kontras gambar. Aktifkan atau nonaktifkan.
- **Active Control**
Mengoreksi semua sinyal yang masuk untuk menampilkan gambar terbaik. Sensor on+light, pengaktifan, atau penonaktifan*.
- **Artifacts Reduction***
Memperhalus transisi gambar digital. Aktifkan atau nonaktifkan.
- **HD Natural Motion***
Mengurangi garis dan bidang kedip serta menghasilkan gerakan yang halus, khususnya pada film. Aktifkan atau nonaktifkan.

* Tersedia pada model tertentu.

5.3.2. Menggunakan Smart Mode

Selain menyesuaikan pengaturan gambar secara manual, Anda dapat menggunakan **Smart Mode** untuk menetapkan pengaturan gambar, suara, dan Ambientlight TV ke awal.

1. Tekan **SMART MODE** pada remote control untuk menelusuri pilihan pengaturan gambar dan suara awal.

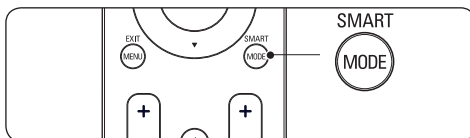

Ringkasan smart mode

- **Vivid**
Pengaturan gambar tajam dan suara jernih untuk film laga.
- **Standard**
Untuk menonton TV dalam kondisi biasa.
- **Movie**
Pengaturan gambar yang luar biasa untuk pengalaman menonton seperti di bioskop.

- **Game**
Dioptimalkan untuk PC, konsol permainan, dan playstation.
- **Power Saver**
Pengaturan ramah lingkungan untuk mengurangi penggunaan daya.
- **Personal**
Berdasarkan pengaturan yang Anda sesuaikan dalam menu **Picture Setting**.

☰ Catatan

Indikator daya pada layar menunjukkan penggunaan daya untuk setiap mode. Misalnya, 10% berarti mode tersebut menggunakan 10% daya total TV dalam satuan watt.

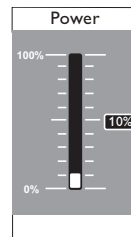

5.3.3. Mengubah format gambar

Mengubah format gambar agar sesuai dengan konten.

1. Tekan **[FORMAT]** pada remote control.

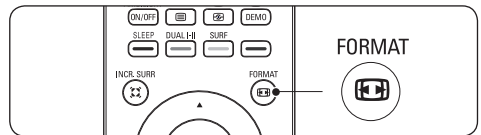

2. Tekan **◀** atau **▶** untuk memilih salah satu format gambar berikut:

- **Wide screen**

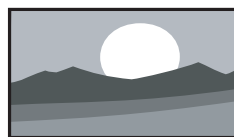

Gambar ditampilkan dalam proporsi asli yang ditransmisikan dalam format 16:9.

Catatan

Jika Anda menampilkan gambar 4:3 dalam mode wide screen, gambar akan melebar secara horizontal.

• 4:3



Gambar dihasilkan kembali dalam format 4:3 dan bidang hitam ditampilkan di kedua sisi gambar.

• Movie expand 14:9

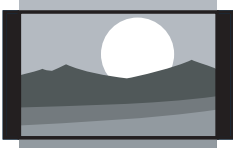

Gambar ditampilkan dalam format 14:9. Bidang hitam kecil tetap terlihat di kedua sisi gambar, sedangkan bagian atas dan bawahnya terpotong.

• Movie expand 16:9

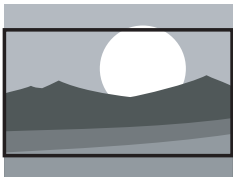

Gambar diperbesar dalam format 16:9. Mode ini disarankan bila menampilkan gambar dengan bidang hitam di bagian atas dan bawah (kotak surat). Dalam mode ini, banyak bagian atas dan bawah gambar yang akan terpotong.

• Subtitle Zoom

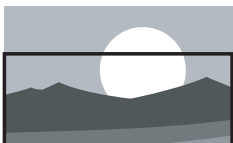

Mode ini digunakan untuk menampilkan gambar 4:3 menggunakan layar penuh

sehingga teks terjemahan akan terlihat. Sebagian gambar akan terpotong di bagian atas.

• Super zoom

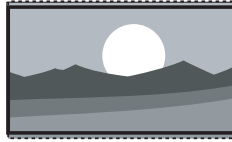

Mode ini digunakan untuk menampilkan gambar 4:3 menggunakan layar penuh dengan memperbesar sisi gambar.

5.3.4. Menyesuaikan pengaturan suara

Bab ini menjelaskan tentang cara menyesuaikan pengaturan suara.

1. Tekan **MENU** pada remote control, lalu pilih **Sound**.
2. Tekan ► untuk membuka daftar.

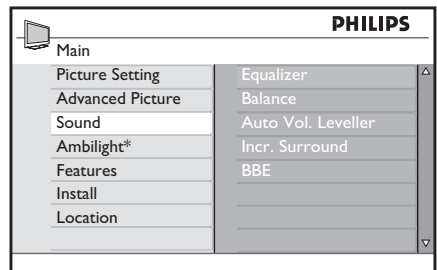

* Tersedia pada model tertentu

3. Tekan ▲ atau ▼ untuk memilih salah satu pengaturan berikut:
 - **Equalizer**
Menyesuaikan setiap frekuensi (nada).
 - **Balance**
Menyeimbangkan tingkat suara speaker kiri dan kanan.
 - **Auto Volume Leveller**
Mengontrol perbesaran tingkat suara tiba-tiba saat iklan atau penggantian saluran.
 - **Incredible Surround**
Meningkatkan efek stereo. Pilih **Incr. Surround** maupun **Stereo** (bila dalam

mode stereo) atau **Mono** maupun **Spatial** (bila dalam mode mono).

- **BBE** (Suara berdefinisi tinggi)
Teknologi penyempurnaan berdasarkan lisensi BBE Sound. Mengembalikan kejernihan dan ketersediaan suara untuk kemampuan percakapan dan pengalaman musik yang lebih baik.

5.4 Menyesuaikan pengaturan Ambilight

Fitur ini hanya tersedia pada model tertentu.

1. Tekan **MENU** pada remote control, lalu pilih **Ambilight**.
2. Tekan ► untuk membuka daftar.

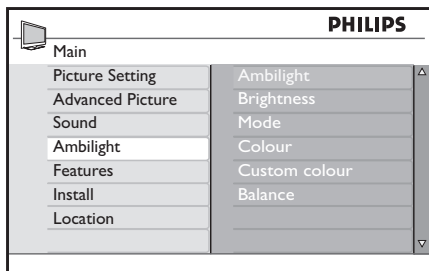

3. Tekan ▲ atau ▼ untuk memilih salah satu pengaturan berikut:
 - **Ambilight**
Mengaktifkan atau menonaktifkan Ambilight.
 - **Brightness**
Mengubah output cahaya Ambilight.
 - **Mode**
Memilih dari 4 mode Ambilight: Colour, Relaxed, Moderate, dan Dynamic.
 - **Colour**
Memilih pengaturan warna awal (Warm white, Cool white, Blue, Red, Green, Yellow, Magenta, atau membuat warna kustom).

ⓘ Catatan

Pilihan ini hanya ditampilkan setelah

memilih **Mode > Colour** di atas.

• Custom Colour

Mengatur palet atau saturasi warna.

ⓘ Catatan

Pilihan ini hanya ditampilkan setelah memilih **Colour > Custom** di atas.

• Balance

Menetapkan tingkat Ambilight di sisi kiri dan kanan TV.

ⓘ Perhatian

Untuk menghindari penerimaan remote control yang buruk, jangan arahkan sensor remote control TV dalam jangkauan Ambilight.

5.5 Menggunakan fitur teleteks lanjutan

Tergantung pada model, TV Anda dilengkapi 1.000 memori halaman yang dapat menyimpan subhalaman dan halaman teleteks yang disiarkan. Memori teleteks akan mengurangi waktu terbukanya halaman.

Untuk memilih halaman teleteks, lihat *Bab 4.4 Menggunakan teleteks*.

5.5.1. Memilih subhalaman teleteks

Halaman teleteks dapat menyimpan beberapa subhalaman. Subhalaman ditampilkan pada panel di sebelah nomor halaman utama.

1. Tekan ≡ pada remote control.
2. Pilih halaman teleteks.
3. Tekan ◀ atau ▶ untuk memilih subhalaman.

5.5.2. Memilih siaran teleteks T.O.P.

Siaran teleteks T.O.P. (Table of Pages) dapat digunakan untuk beralih dari satu topik ke topik lainnya tanpa menggunakan nomor halaman. Teleteks T.O.P. tidak disiarkan pada semua saluran TV.

1. Tekan ≡ pada remote control.
2. Tekan **STATUS/EXIT**.

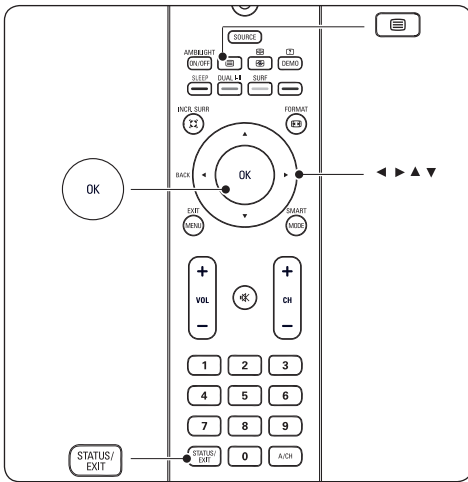

Info T.O.P akan ditampilkan.

3. Tekan ◀, ▶ atau ▲, ▼ untuk memilih topik.
4. Tekan **OK** untuk melihat halaman.

5.5.3. Mencari teleteks

Anda dapat secara cepat beralih ke topik yang terhubung dengan beberapa nomor halaman atau mencari kata tertentu pada halaman teleteks.

1. Tekan pada remote control.
2. Tekan **OK** untuk menyorot nomor atau kata pertama.
3. Tekan ▲, ▼ atau ◀, ▶ untuk beralih langsung ke nomor atau kata berikutnya pada halaman.
4. Tekan **OK** untuk mencari halaman berisi nomor atau kata yang disorot.
5. Tekan ▲ hingga tidak ada nomor atau kata yang disorot untuk keluar dari pencarian.

5.5.4. Memperbesar halaman teleteks

Agar dapat membaca lebih nyaman, Anda dapat memperbesar halaman teleteks.

1. Tekan pada remote control, lalu pilih halaman teleteks.
2. Tekan ▲ atau ▼ pada remote control untuk

memperbesar separuh atas halaman.

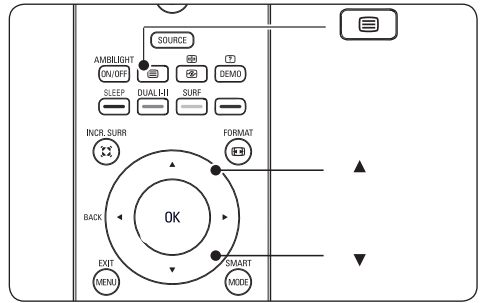

3. Tekan lagi untuk memperbesar separuh bawah halaman.
4. Tekan lagi untuk kembali ke ukuran halaman normal.

5.5.5. Menyimpan halaman teleteks

Halaman tertentu berisi subhalaman yang ditampilkan berurutan secara otomatis.

1. Tekan pada remote control.
2. Tekan untuk berhenti atau melanjutkan membuka subhalaman secara berurutan.
3. Tekan ◀ atau ▶ untuk memilih subhalaman sebelumnya atau berikutnya.

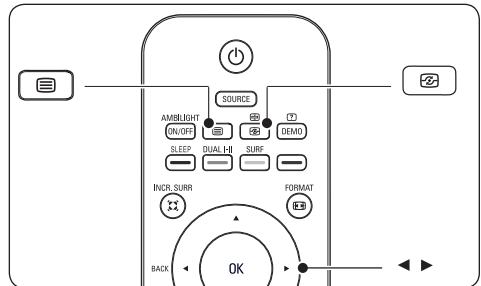

5.5.6. Menampilkan informasi tersembunyi

Anda dapat menyembunyikan atau menampilkan informasi pada halaman, misalnya jawaban teka-teki atau puzzle.

1. Tekan pada remote control.
2. Tekan untuk menampilkan atau menyembunyikan informasi.

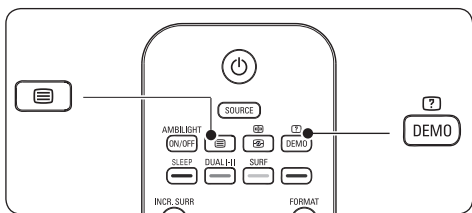

5.6 Membuat daftar saluran favorit

Anda dapat menyimpan hingga 8 saluran yang sering ditonton dalam daftar saluran favorit.

1. Pilih saluran yang akan ditambahkan ke daftar saluran favorit.
2. Tekan **SURF** pada remote control untuk menampilkan daftar saluran favorit.

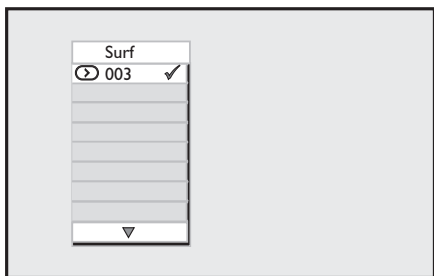

3. Tekan ► untuk menambahkan saluran yang dipilih ke daftar saluran favorit.
4. Ulangi langkah 1 hingga 3 untuk menambahkan saluran lainnya ke daftar.
5. Tekan **STATUS/EXIT** untuk keluar.

Untuk melihat saluran dari daftar saluran favorit

1. Tekan **SURF** untuk menampilkan daftar saluran favorit.
2. Tekan ▲ atau ▼ hingga saluran ditemukan.

Untuk menghapus saluran dari daftar saluran favorit

1. Tekan **SURF** untuk menampilkan daftar saluran favorit.

2. Tekan ▲ atau ▼ hingga Anda menemukan saluran yang akan dihapus.

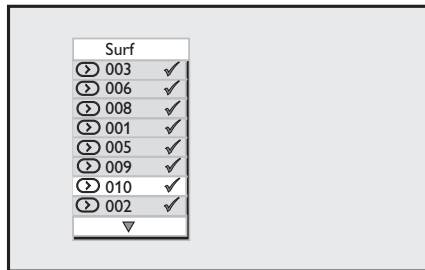

3. Tekan ► untuk menghapus saluran.

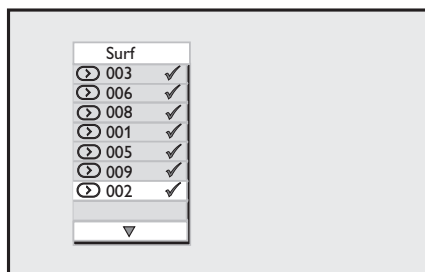

4. Ulangi langkah 1 hingga 3 untuk menghapus saluran lainnya dari daftar.
5. Tekan **STATUS/EXIT** untuk keluar.

5.7 Menggunakan pengatur waktu dan penguncian

Bab ini menjelaskan tentang cara mengaktifkan atau menonaktifkan TV pada waktu yang ditentukan dan mengunci atau membuka penguncian TV. Penguncian untuk anak-anak digunakan agar anak-anak tidak menonton tayangan yang dilarang.

5.7.1. Mengalihkan TV ke kondisi siaga secara otomatis (Pengatur waktu tidur)

Pengatur waktu tidur akan mengalihkan TV ke mode siaga setelah jangka waktu yang ditentukan.

1. Tekan **MENU** pada remote control, lalu pilih **Features > Timer > Sleep**.

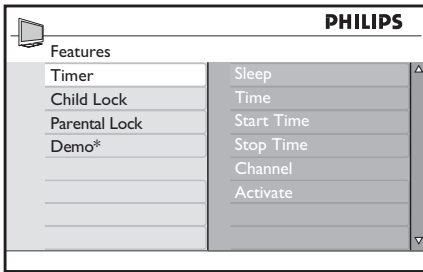

*Tersedia pada model tertentu

2. Tekan ► untuk membuka menu **Sleep**.
3. Tekan ▲ atau ▼ untuk memilih waktu tidur. Jika ditetapkan ke 0 menit, berarti pengatur waktu tidur tidak aktif.
4. Tekan **OK** untuk mengaktifkan pengatur waktu **Sleep**.

Anda dapat menonaktifkan TV lebih awal atau mengatur ulang waktu selama pengatur waktu tidur aktif.

5.7.2. Mengaktifkan TV secara otomatis (Pengatur waktu)

Pengatur waktu akan mengalihkan TV ke saluran yang ditetapkan pada waktu yang ditentukan saat kondisi siaga. TV harus dalam kondisi siaga agar pengatur waktu dapat berfungsi.

1. Tekan **MENU** pada remote control, lalu pilih **Features** > **Timer**.
2. Tekan ► untuk membuka menu **Timer**.
3. Gunakan ▲ atau ▼, ◀ atau ▶ untuk memilih dan memasukkan item menu guna mengatur waktu, waktu mulai, waktu berhenti, saluran, dan frekuensi.
4. Tekan **OK** untuk mengkonfirmasi.
5. Tekan **MENU** untuk keluar.

* Tips

Untuk menonaktifkan pengatur waktu, pilih **Off** dalam **Features** > **Timer** > **Activate**.

5.7.3. Mengunci saluran TV (Penguncian Orangtua)

Anda dapat mengunci saluran TV dengan kode 4 angka agar anak-anak tidak menonton tayangan yang dilarang.

Untuk membuat atau mengubah kode PIN

1. Tekan **MENU** pada remote control, lalu pilih **Features** > **Parental Lock** > **Change code**.

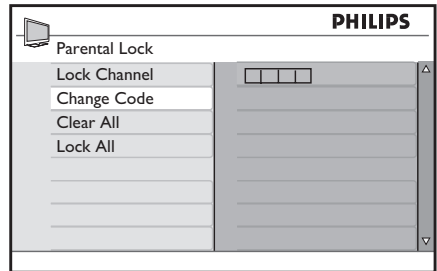

2. Tekan ► untuk membuka pembuatan kode.
3. Masukkan kode menggunakan tombol angka. Menu **Features** akan ditampilkan kembali dengan pesan yang mengkonfirmasi pembuatan atau perubahan kode.

* Tips

Jika Anda lupa kode, masukkan '0711' dua kali untuk mengganti kode yang ada.

Untuk membuka menu Parental Lock

1. Tekan **MENU** pada remote control, lalu pilih **Features** > **Parental Lock**.
2. Tekan ► untuk memasukkan kode.
3. Masukkan kode menggunakan tombol angka.

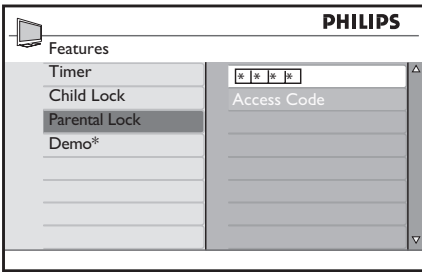

*Tersedia pada model tertentu

Untuk mengunci atau membuka penguncian semua saluran

1. Dalam menu **Parental Lock**, pilih **Lock All** atau **Clear All**.
2. Tekan ► untuk membuka.
3. Tekan **OK** untuk mengkonfirmasi pilihan.

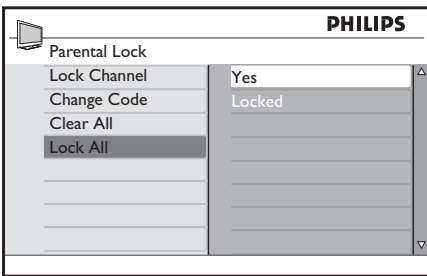

Untuk mengunci satu atau beberapa saluran

1. Tekan **MENU** pada remote control, lalu pilih **Features > Parental Lock > Lock Channel**.
2. Tekan ► untuk membuka.
3. Tekan ▲ atau ▼ untuk memilih saluran yang akan dikunci.
4. Tekan **OK** untuk mengunci saluran. Simbol  akan ditampilkan di sebelah nomor saluran. Untuk membuka penguncian, tekan **OK** kembali.

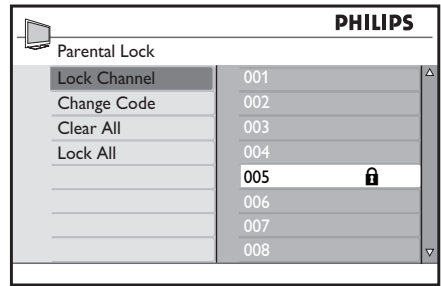

5. Ulangi langkah-langkah di atas untuk mengunci atau membuka penguncian saluran lainnya.

5.7.4. Mengunci kontrol samping (Penguncian untuk Anak-Anak)

Anda dapat mengunci kontrol samping pada TV agar anak-anak tidak mengganti saluran. Anda tetap dapat mengganti saluran menggunakan remote control.

1. Tekan **MENU** pada remote control, lalu pilih **Features > Child Lock**.
2. Tekan ▲ atau ▼ untuk memilih **On** atau **Off**.

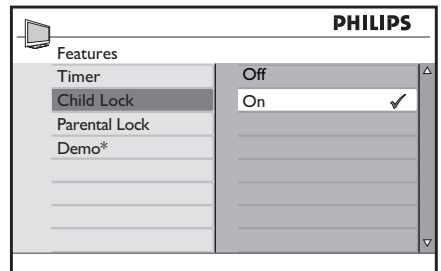

*Tersedia pada model tertentu

3. Tekan **OK** untuk mengkonfirmasi.
4. Tekan **MENU** untuk keluar.

5.8 Menggunakan mode Demo

Mode Demo hanya tersedia pada model tertentu. Untuk mengetahui apakah TV Anda memiliki mode demo, lihat spesifikasi produk.

Mode demo dapat digunakan untuk melihat perbedaan antara teknologi video baru yang

tersedia di TV Anda dengan TV konvensional tanpa fitur tersebut.

1. Tekan **MENU** pada remote control, lalu pilih **Features > Demo**.

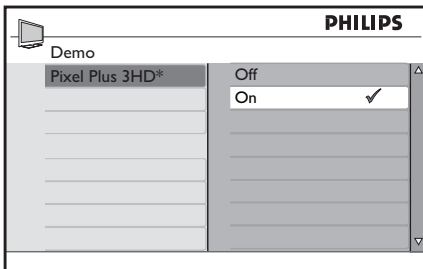
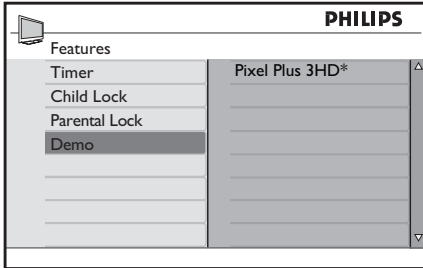

**Varies according to models.*

Consult your product specification for details.

2. Tekan **▲** atau **▼** untuk memilih **On** atau **Off**.
3. Tekan **OK** untuk mengkonfirmasi.
4. Tekan **MENU** untuk keluar.

Cara lainnya, Anda dapat mengaktifkan atau menonaktifkan mode **Demo** menggunakan tombol **DEMO** pada remote control.

1. Tekan **DEMO** pada remote control. Mode **Demo** akan diaktifkan.
2. Tekan lagi **DEMO** untuk menonaktifkannya.

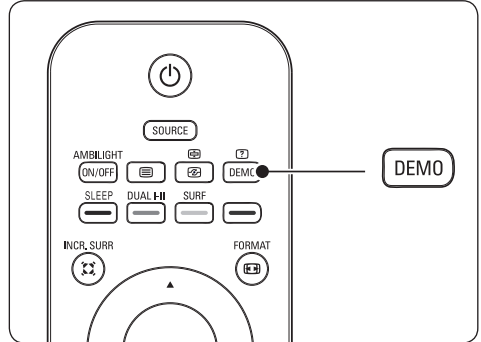

6 Menyimpan saluran

Bab ini menjelaskan cara menyimpan dan mencari saluran.

6.1 Menyimpan saluran secara otomatis

Bab ini menjelaskan cara mencari dan menyimpan saluran secara otomatis.

Langkah 1 Memilih bahasa menu

1. Tekan **MENU** pada remote control, lalu pilih **Install > Language**.

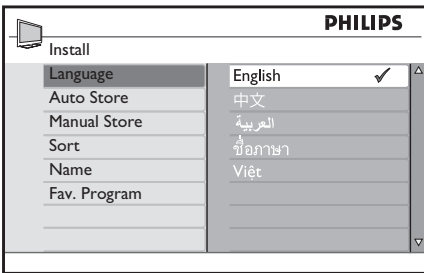

2. Tekan **▲** atau **▼** untuk memilih bahasa.
3. Tekan **OK** untuk mengkonfirmasi.
4. Tekan **MENU** untuk keluar.

Langkah 2 Menyimpan saluran secara otomatis

TV akan mencari dan menyimpan semua saluran TV yang tersedia.

1. Tekan **MENU** pada remote control, lalu pilih **Install > Auto Store**.
2. Tekan **OK** untuk memulai penyimpanan. Proses penyimpanan tersebut memerlukan waktu selama beberapa menit.
3. Setelah pencarian saluran selesai, TV akan menampilkan nomor saluran yang pertama kali disimpan.
4. Tekan **MENU** untuk keluar.

* Tips

Untuk mengubah nama, mengubah susunan, atau menghapus saluran yang disimpan, lihat *Bab 6.3 Mengatur Saluran*.

6.2 Menyimpan saluran secara manual

Bab ini menjelaskan cara mencari dan menyimpan saluran analog secara manual.

Langkah 1 Memilih sistem

☹ Catatan

Lanjutkan ke *Langkah 2 Mencari dan menyimpan saluran TV yang baru jika* pengaturan sistem sudah tepat.

1. Tekan **MENU** pada remote control, lalu pilih **Install > Manual Store**.

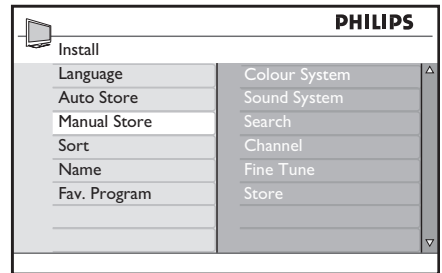

2. Tekan **▶** untuk membuka **Manual Store**.
3. Tekan **▶** untuk membuka **Colour System**.
4. Tekan **▲** atau **▼** untuk memilih sistem yang tepat.
5. Tekan **◀** untuk kembali ke menu **Manual Store**.
6. Tekan **▼** untuk memilih **Sound System**.
7. Tekan **▲** atau **▼** untuk memilih sistem yang tepat.
8. Tekan **◀** untuk kembali ke menu **Manual Store**.

Langkah 2 Mencari dan menyimpan saluran TV yang baru

1. Tekan **MENU** pada remote control, lalu pilih **Install > Manual Store > Search**.

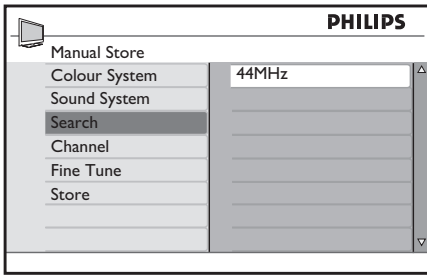

2. Tekan ► dan tombol angka pada remote control untuk memasukkan frekuensi 3 digit secara manual.
3. Tekan ◀ bila menemukan saluran baru.
4. Tekan ▼ untuk memilih **Channel**.
5. Tekan ▲ atau ▼ untuk memilih nomor saluran. Atau, gunakan tombol angka pada remote control untuk memasukkan nomor saluran secara manual.
6. Tekan ▼ untuk menyimpan saluran yang baru dalam nomor saluran baru.
7. Tekan ► untuk membuka.
8. Tekan **OK. Stored** muncul di layar.
9. Tekan **MENU** untuk keluar.

6.2.1. Menyempurnakan saluran

Saluran dapat disempurnakan bila sinyal buruk.

1. Tekan **MENU** pada remote control, lalu pilih **Install > Manual Store > Fine Tune**.

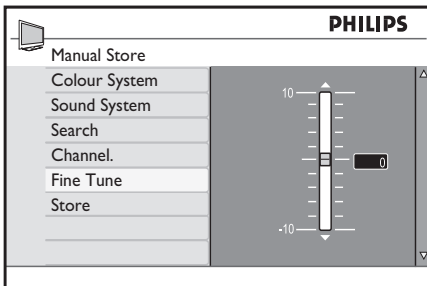

2. Tekan ▲ atau ▼ untuk menyesuaikan frekuensi.

3. Tekan ◀ setelah selesai.
4. Pilih **Store** untuk menyimpan saluran yang disempurnakan dalam nomor saluran terbaru.
5. Tekan ► untuk membuka.
6. Tekan **OK. Stored** muncul di layar.
7. Tekan **MENU** untuk keluar.

6.3 Mengatur saluran

Bab ini menjelaskan cara mengubah susunan, memberi nama, mengubah nama, atau menyimpan saluran favorit.

6.3.1. Mengubah susunan saluran

1. Tekan **MENU** pada remote control, lalu pilih **Install > Sort**.
2. Tekan ▲ atau ▼ untuk memilih saluran yang susunannya akan diubah.

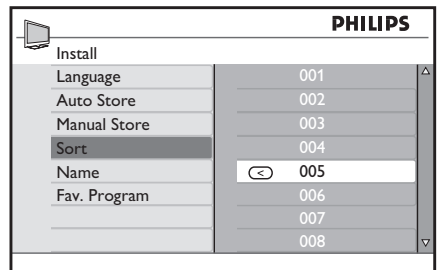

3. Tekan ► untuk mengkonfirmasi.
4. Tekan ▲ atau ▼ untuk memilih saluran yang akan digantikan.
5. Tekan ◀ untuk mengkonfirmasi.

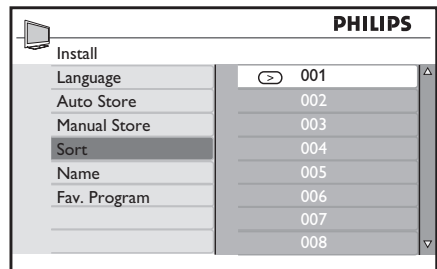

6. Ulangi langkah-langkah di atas untuk mengubah susunan saluran lainnya.
7. Tekan **MENU** untuk keluar.

6.3.2. Memberi atau mengubah nama saluran

Fitur ini tidak tersedia bagi saluran eksternal.

1. Tekan **MENU** pada remote control, lalu pilih **Install > Name**.
2. Tekan **▲** atau **▼** untuk memilih saluran yang namanya akan diubah.
3. Tekan **▶** untuk memulai proses.
4. Tekan **▲** atau **▼** untuk memilih huruf maupun angka dari daftar. Anda dapat menggunakan maksimal 5 huruf atau angka.
5. Tekan **◀** untuk mengakhiri proses.
6. Ulangi langkah-langkah di atas untuk memberi atau mengubah nama saluran lainnya.
7. Tekan **MENU** untuk keluar.

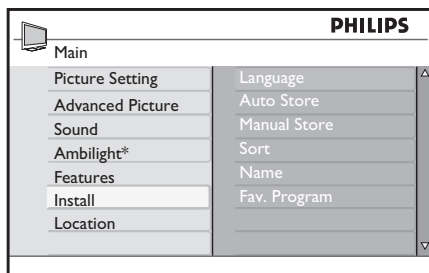

*Tersedia pada model tertentu

2. Tekan **▲** atau **▼** untuk memilih nomor saluran yang akan ditambahkan atau dihapus dari daftar.

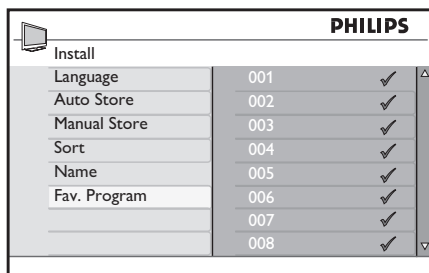

3. Tekan **▶** atau **OK** untuk menambahkan atau menghapus saluran dari daftar.

⊖ Bila ✓ muncul di sisi kanan menu, maka saluran tercantum dalam daftar favorit. Bila ✓ tidak muncul di sisi kanan menu, maka saluran tidak tercantum dalam daftar favorit.

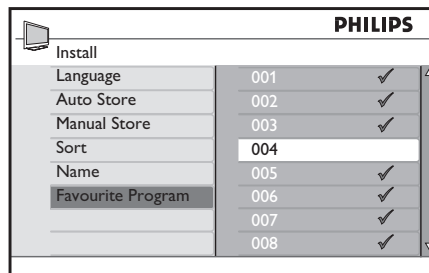

4. Tekan tombol **◀** untuk kembali ke menu sebelumnya.
5. Tekan **MENU** untuk keluar.

6.3.3. Menyimpan saluran favorit

Anda dapat membuat daftar saluran favorit.

Bila menggunakan tombol **CH - / +** pada remote control untuk mengakses saluran, maka hanya saluran favorit yang diakses.

Untuk mengakses saluran yang tidak tercantum dalam daftar favorit, gunakan tombol angka **0** hingga **9**.

Menambah atau menghapus saluran dari daftar favorit

1. Tekan **MENU** pada remote control, lalu pilih **Install > Fav. Program**.

6.4 Beralih ke mode Shop atau Home

1. Tekan **MENU** pada remote control, lalu pilih **Location**.
2. Tekan ► untuk membuka menu **Location**.
3. Gunakan ▲ atau ▼ untuk memilih mode TV:
 - **Shop**
Menetapkan pengaturan tepat ke **Vivid**, cocok untuk lingkungan toko. Fleksibilitas untuk mengubah pengaturan terbatas.
 - **Home**
Memungkinkan pengguna di rumah mengubah semua pengaturan TV dengan fleksibilitas penuh.
4. Tekan **OK** untuk mengkonfirmasi.

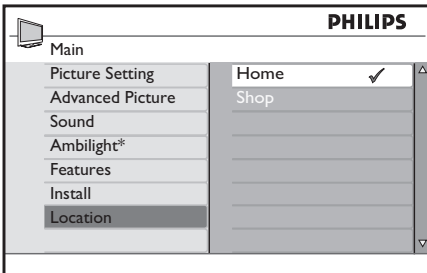

5. Tekan **MENU** untuk keluar.

7 Menyambungkan perangkat

7.1 Tentang sambungan

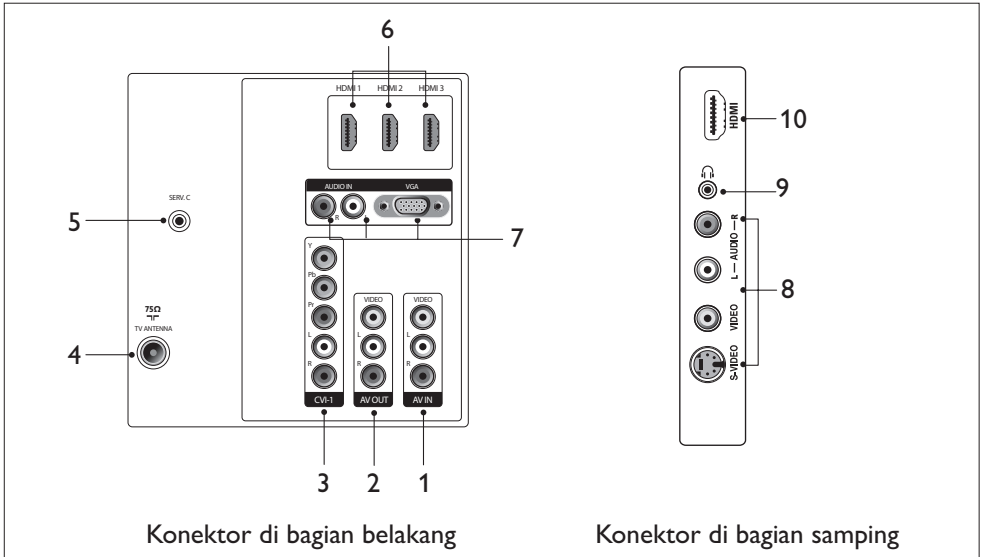

Konektor di bagian belakang

- AV IN**
Input video dan audio menghubungkan konektor untuk sambungan ke perangkat.
- AV OUT**
Output video menghubungkan konektor dan konektor L/R audio untuk sambungan ke perangkat.
- CVI-1**
Konektor input Audio L/R dan video Component (Y Pb Pr) untuk pemutar DVD, penerima digital, konsol permainan, serta perangkat video komponen lainnya.
- TV ANTENNA**
Konektor Antena.
- SERV C**
Untuk penggunaan layanan (jangan masukkan headphone).

- HDMI 1/2/3** (tersedia dalam model tertentu)
Konektor input HDMI untuk pemutar Blu-ray Disc, penerima digital, konsol permainan, dan perangkat berdefinisi tinggi lainnya.
- VGA/AUDIO IN**
Konektor input untuk PC atau perangkat lainnya. Konektor audio juga ditujukan untuk perangkat yang memerlukan saluran audio terpisah.

Konektor di bagian samping

- AUDIO L/R**
Konektor input Audio L/R untuk perangkat komposit dan S-Video.
- Headphones**
Jack mini stereo.
- HDMI** (tersedia dalam model tertentu)
Konektor tambahan HDMI untuk perangkat mobile berdefinisi tinggi.

7.2 Menetapkan kualitas sambungan

Bab ini menjelaskan cara menyempurnakan pengalaman audio visual dengan menyambung perangkat ke konektor yang tepat.

Setelah menyambung perangkat, pastikan perangkat diaktifkan seperti yang dijelaskan dalam Bab 7.4 Konfigurasi perangkat.

7.2.1. HDMI - Kualitas tertinggi

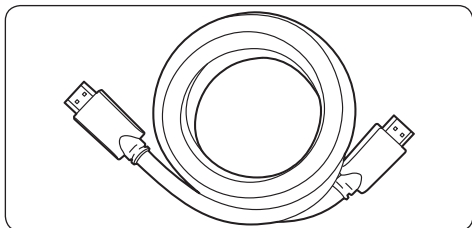

HDMI menghasilkan kualitas audio visual sebaik mungkin. Sinyal audio dan video digabungkan dalam satu kabel HDMI hingga menghasilkan antarmuka digital yang tidak terkompresi antara TV dan perangkat HDMI. Untuk mendapatkan video berdefinisi tinggi sepenuhnya, gunakan HDMI.

* Tips

Jika perangkat hanya memiliki konektor DVI, gunakan adaptor DVI-HDMI untuk menyambung perangkat ke konektor HDMI pada TV. Sambungan tersebut tidak mendukung suara, sehingga Anda harus menyambung kabel audio yang terpisah dari perangkat ke input Audio L/R di konektor **AUDIO IN** pada TV.

⊖ Catatan

Philips HDMI mendukung HDCP (High-bandwidth Digital Contents Protection). HDCP merupakan Digital Rights Management yang melindungi konten berdefinisi tinggi dalam DVD atau Blu-ray Disc.

7.2.2. Component (YPbPr) - Kualitas lebih tinggi

Video Component (Y Pb Pr) memberikan kualitas gambar yang lebih baik dibandingkan sambungan video komposit atau S-Video. Meskipun video komponen mendukung sinyal berdefinisi tinggi, kualitas gambar adalah analog dan lebih rendah dibandingkan HDMI.

Saat menyambung kabel video komponen, cocokkan warna kabel ke konektor **CVI** di bagian belakang TV. Kemudian, sambungkan kabel Audio L/R ke konektor input Audio L/R berwarna merah dan putih pada **CVI**.

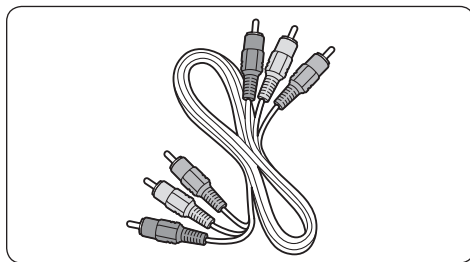

Kabel video komponen - Merah, Hijau, Biru

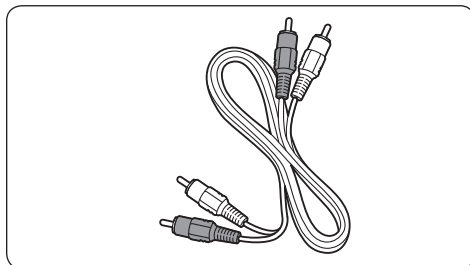

Kabel Audio L/R - Merah, Putih

7.2.3. S-Video - Kualitas Baik

S-Video memberikan kualitas gambar yang lebih baik dibandingkan video komposit. Bila ingin menyambung perangkat menggunakan S-Video, sambungkan kabel S-Video ke konektor S-Video di bagian samping TV. Sambungkan kabel Audio L/R yang terpisah dari perangkat ke konektor input Audio L/R berwarna merah dan putih di bagian samping TV.

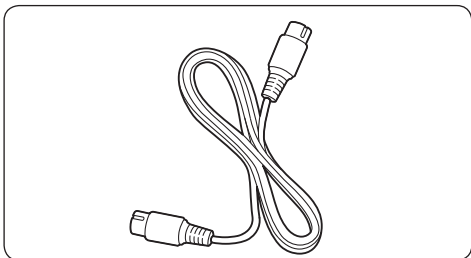

Kabel S-Video

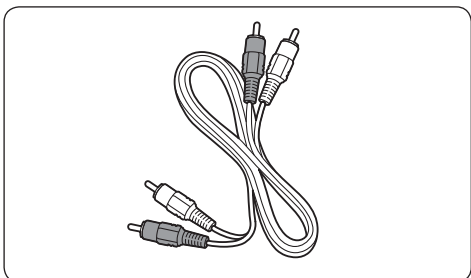

Kabel Audio L/R - Merah, Putih

7.2.4. Komposit - Kualitas dasar

Video komposit memberikan konektivitas analog dasar, biasanya menyatukan kabel penyambung video (kuning) dengan kabel penyambung Audio L/R (merah dan putih). Cocokkan warna kabel saat membuat sambungan ke Video komposit dan konektor input Audio L/R di bagian samping TV.

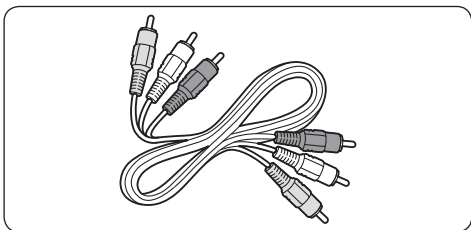

Kabel audio/video komposit - Kuning, merah, dan putih

7.3 Menyambungkan perangkat

Bab ini menjelaskan cara menyambungkan perangkat pilihan. Perlu diketahui bahwa jenis

konektor yang berbeda mungkin digunakan untuk menyambung perangkat ke TV, tergantung pada ketersediaan dan kebutuhan Anda. Bagian berikut hanya merupakan contoh.

7.3.1. Kabel atau set top box

Sambungkan konektor antena dari TV ke set up box. Kemudian sambungkan set up box ke kabel input sinyal dari penyedia kabel.

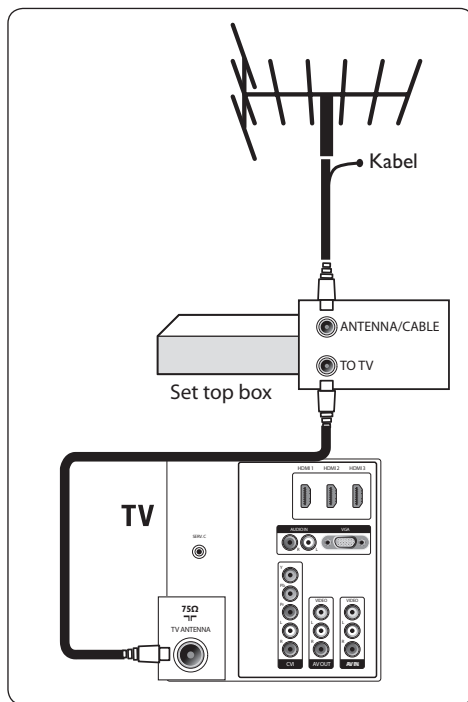

7.3.2. Pemutar Blu-ray Disc

Untuk video berdefinisi tinggi penuh, sambungkan kabel HDMI ke pemutar Blu-ray Disc atau konsol permainan HD dan konektor HDMI di bagian belakang atau samping TV (tersedia dalam model tertentu).

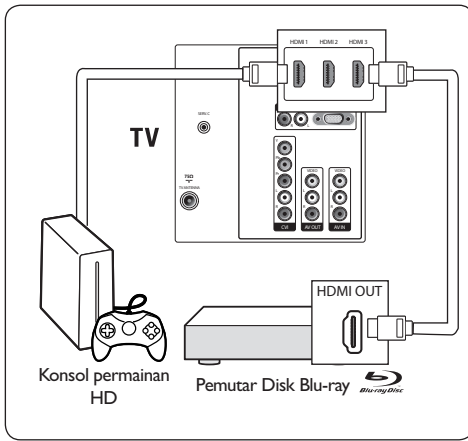

7.3.3. Sistem Home theatre/pemutar DVD

Sambungkan kabel audio dan video komponen dari pemutar DVD ke konektor **CVI** di bagian belakang TV.

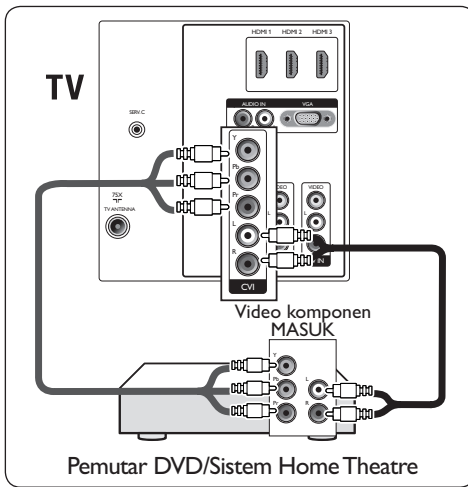

7.3.4. VCR

Sambungkan kabel video komposit dari pemutar tersebut ke konektor **AV IN** di bagian belakang TV. Untuk merekam program TV pada VCR, sambungkan ke konektor **AV OUT**.

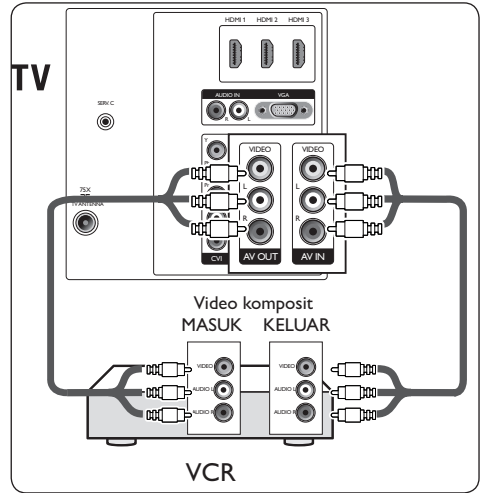

7.3.5. Perekam DVD dan penerima kabel

Untuk menerima saluran melalui penerima kabel dan merekam program pada perekam DVD, sambungkan kabel antena serta kabel video komponen dari perekam DVD ke TV. Sambungkan kabel antena lain dari perekam ke penerima kabel.

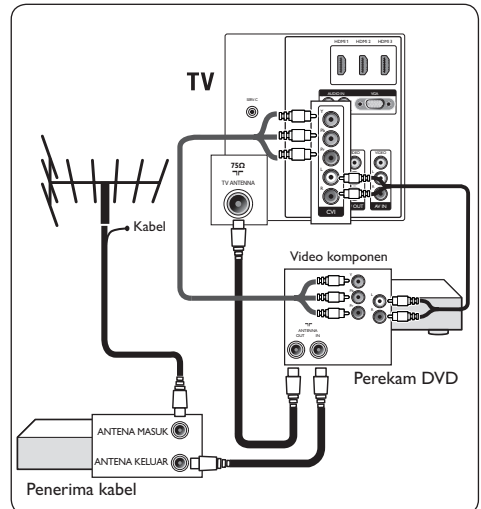

7.3.6. Konsol permainan atau camcorder

Sambungan paling praktis untuk konsol permainan mobile atau camcorder mungkin berada di bagian samping TV. Misalnya, Anda dapat menyambung konsol permainan atau camcorder ke konektor VIDEO/S-Video dan AUDIO L/R di bagian samping TV. Konektor HDMI juga tersedia untuk perangkat berdefinisi tinggi.

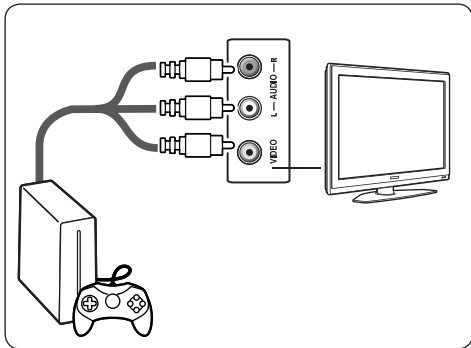

Konsol permainan atau camcorder permanen dapat dihubungkan ke konektor HDMI atau konektor (komponen) **AV IN** di bagian belakang TV.

7.3.7. PC

⚠ Perhatian

Sebelum menyambungkan PC, atur kecepatan refresh monitor PC ke 60 Hz. Lihat *Bab 11 Data teknis* untuk daftar resolusi komputer.

Menyambungkan ke bagian belakang TV (VGA)

1. Sambungkan PC ke konektor VGA di bagian belakang TV.
2. Sambungkan kabel audio dari PC ke konektor AUDIO IN L/R di bagian belakang TV.

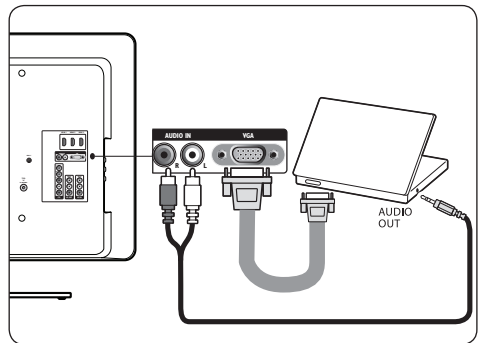

Menyambungkan ke bagian samping TV (S-Video) Jika PC tidak memiliki sambungan VGA, gunakan konektor input S-VIDEO dan AUDIO L/R di bagian samping TV. Jenis sambungan ini paling sesuai untuk aplikasi seperti Windows Media Center.

7.4 Mengkonfigurasi perangkat

Bila semua perangkat telah tersambung, Anda harus memilih jenis perangkat yang tersambung ke setiap konektor.

7.4.1. Memilih konektor

Untuk memilih perangkat yang tersambung ke konektor pada TV.

1. Tekan **SOURCE** pada remote control.

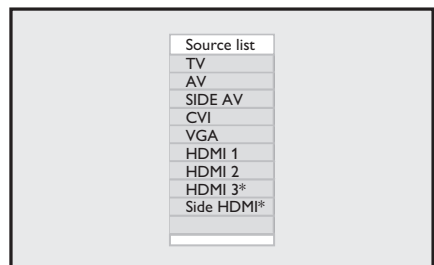

*Tersedia pada model tertentu

2. Tekan **▼** atau **▲** untuk memilih konektor.
3. Tekan **OK** untuk mengkonfirmasi.
4. Ulangi langkah-langkah di atas untuk memilih konektor lainnya.

8 Menggunakan TV sebagai monitor PC

8.1 Mengkonfigurasi mode PC

1. Sambungkan komputer dalam *Bab 7.3.7 Personal Computer*.
2. Tekan **SOURCE** pada remote control.

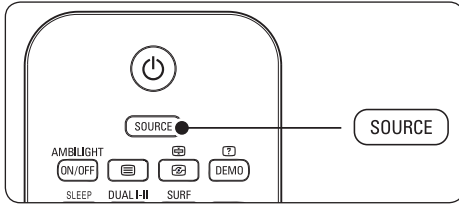

Daftar sumber muncul di layar.

3. Tekan ▼ untuk memilih **VGA**, lalu tekan **OK** untuk mengkonfirmasi.

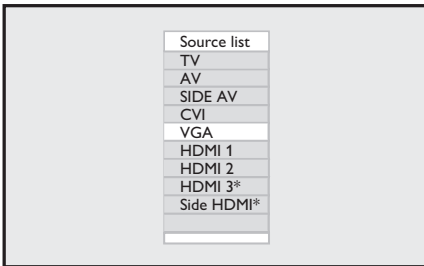

*Tersedia pada model tertentu

Catatan

Atur kecepatan refresh PC ke 60 Hz.

Pengaturan gambar dalam mode PC

Semua pengaturan gambar dalam mode PC sama dengan pengaturan gambar dalam mode TV, kecuali untuk Horizontal Shift dan Vertical Shift.

- **Horizontal Shift**
Untuk menyesuaikan posisi jarak horizontal.
- **Vertical Shift**
Untuk menyesuaikan posisi jarak vertikal.

Pengaturan fitur dalam mode PC

- **Phase dan Clock**
Untuk mencocokkan pengaturan tampilan komputer dan TV.
- **Auto Adjust**
Untuk mensinkronisasi tingkat Phase dan **Clock** komputer serta TV secara otomatis. Geometri juga disesuaikan.
- **Reset**
Untuk kembali ke pengaturan default.

9 Menggunakan TV dalam mode HD (High Definition)

Mode HD (High Definition) dapat digunakan untuk menikmati gambar yang lebih jelas dan tajam jika menggunakan peralatan HD yang dapat menghasilkan sinyal video berdefinisi tinggi.

9.1 Mengkonfigurasi mode HD

1. Sambungkan peralatan HD seperti yang ditunjukkan dalam *Panduan Ringkas*
2. Tekan **SOURCE** pada remote control.

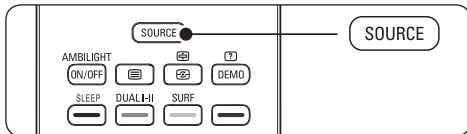

Daftar sumber muncul di layar.

3. Tekan **▼** untuk memilih **HDMI** yang tepat, lalu tekan **OK** untuk mengkonfirmasi.

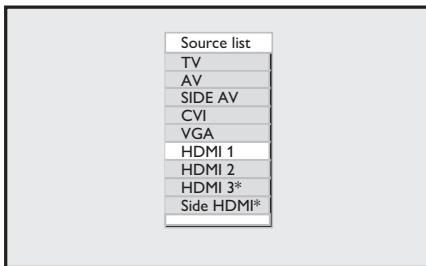

*Tersedia pada model tertentu

4. Tekan **MENU** untuk menampilkan menu pada layar.
5. Buka **Features > Mode Selection**.
6. Tekan **▼** dan **OK** untuk memilih **HD**.

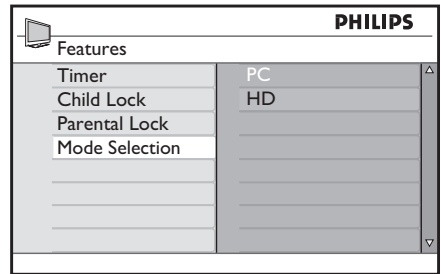

7. Tekan **MENU** untuk keluar.

Pengaturan gambar dalam mode HD

Semua pengaturan gambar dalam mode PC sama seperti pengaturan gambar dalam mode TV, kecuali untuk Horizontal Shift dan Vertical Shift.

- **Horizontal Shift**
Untuk menyesuaikan posisi horizontal jarak.
- **Vertical Shift**
Untuk menyesuaikan posisi vertikal jarak.

Pengaturan suara dalam mode HD

Semua pengaturan suara dalam mode PC sama dengan pengaturan suara dalam mode TV.

9.2 Mengkonfigurasi TV dalam mode HD

Anda harus mengkonfigurasi TV dalam mode HD bila menyambungkan peralatan HD yang mendukung resolusi berikut: 576p, 720p, 1080i, atau 1080p.

Menu **Features** mencakup pilihan **Mode Selection** dan **Format**.

1. Tekan tombol **MENU** untuk menampilkan menu **Main**.
2. Tekan tombol **▲** atau **▼** untuk memilih **Features**, lalu tekan **▶** atau **OK** untuk membuka menu.
3. Tekan tombol **▼** untuk memilih **Mode Selection**, lalu tekan **▶** atau **OK** untuk membuka pengaturan.

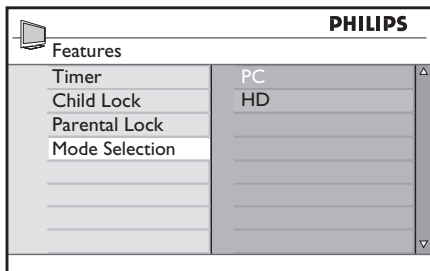

4. Tekan tombol ▲ atau ▼ untuk memilih **HD**.
5. Tekan tombol ◀ untuk kembali ke menu sebelumnya.
6. Tekan tombol **MENU** untuk keluar dari menu.

9.3 Tampilan dalam mode native 1080

☹ **Catatan** Hanya TV dengan 1080p HD penuh dapat ditampilkan dalam mode native 1080i.

Bila Anda menyambungkan peralatan HD yang mendukung resolusi 1080i atau 1080p, fitur Display (native 1080i) akan tersedia dalam menu Features. Fitur ini dapat digunakan untuk menonton dengan format HD asli dalam mode 1080i.

1. Tekan tombol **MENU** untuk menampilkan menu **Main**.
2. Tekan tombol ▲ atau ▼ untuk memilih **Features**, lalu tekan tombol ▶ atau **OK** untuk membuka menu.
3. Tekan tombol ▼ untuk memilih **Display**.

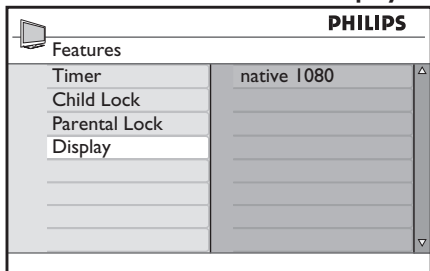

4. Tekan tombol ▶ untuk mengakses **Display**.
5. Tekan dua kali tombol ▶ untuk mengakses pilihan **Off/On** pada **native 1080**.

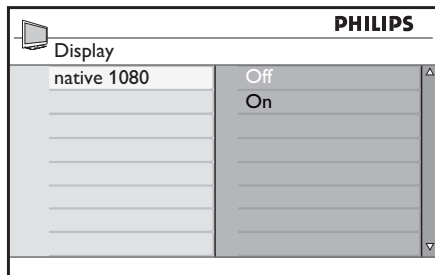

6. Tekan tombol ▲ ▼ untuk memilih **Off** atau **On**. Tetapkan pilihan **On** untuk menonton dengan mode native 1080.
7. Tekan tombol ◀ untuk kembali ke menu sebelumnya.
8. Tekan tombol **MENU** untuk keluar dari menu.

9.4 Format yang didukung

Tabel berikut berisi format input yang didukung untuk mode HD.

Model non 1080p				
Format HD	480p	576p	720p	1080i
Format SD	480i		576i	

1080p models					
Format HD	480p	576p	720p	1080p	1080i
Format SD	480i		576i		

☹ **Catatan**
TV Philips sesuai dengan HDMI. Jika tidak mendapatkan gambar yang bagus, ubah format video pada perangkat perifer. Untuk rincian, lihat tabel di atas.

10 Menggunakan Philips EasyLink

TV dapat menerima sambungan HDMI-CEC ke perangkat lain. Keterangan berikut dapat diterapkan pada perangkat yang sesuai dengan CEC dan tersambung ke TV melalui kabel HDMI.

Pemutaran sekali sentuh

Bila menyambungkan TV ke perangkat yang mendukung Pemutaran sekali sentuh, Anda dapat mengontrol TV dan perangkat tersebut dengan satu remote control. Misalnya, bila Anda menekan tombol pemutaran sekali sentuh pada remote control DVD, TV Philips akan secara otomatis beralih ke saluran yang tepat untuk menampilkan konten DVD.

Siaga sekali sentuh

Bila menyambungkan TV ke perangkat yang mendukung siaga sekali sentuh, remote control TV dapat digunakan untuk mengalihkan perangkat ke posisi siaga. Untuk mengalihkan perangkat ke posisi siaga, tekan terus tombol  pada remote control TV selama 3-4 detik.

11 Data teknis

Resolusi layar yang didukung

• Input HDMI:

Mode	Format Sinyal
Format PC	640x480@60Hz, 72Hz, 75Hz, 85Hz 720x400@70Hz, 85Hz 800x600@60Hz, 72Hz, 75Hz, 85Hz 1024x768@60Hz, 70Hz, 75Hz, 85Hz 1280x768@60Hz 1280x1024@60Hz 1360x768@60Hz

Format Video	720x480p@60Hz 720(1440)x480i@60Hz 720x576p@50Hz 720x(1440)x576i@50Hz 1280x720p@60Hz 1280x720p@50Hz 1920x1080i@50Hz, 60Hz 1920x1080p@24Hz, 25Hz, 30Hz, 50Hz, 60Hz
--------------	---

• PC Analog, D-sub input:

Mode	Format Sinyal
Format PC	640x480@60Hz, 72Hz, 75Hz, 85Hz 720x400@70Hz, 85Hz 800x600@60Hz, 72Hz, 75Hz, 85Hz 1024x768@60Hz, 70Hz, 75Hz, 85Hz 1280x768@60Hz 1280x1024@60Hz 1360x768@60Hz

Tuner / Penerimaan / Transmisi

- Input antena: 75ohm coaxial (IEC75)
- Sistem TV: PAL I, PAL B/G, PAL D/K, SECAM B/G, SECAM D/K
- Pemutaran video: NTSC, SECAM, PAL

Suara

- Mode suara: Mono, Stereo, Incredible Surround, BBE, *WooX

Remote control

- Baterai: ukuran 2 x AAA (jenis LR03)

Sambungan (Belakang)

- AV MASUK: Audio L/R, Video
- AV KELUAR: Audio L/R, Video
- CVI: Komponen (Y Pb Pr), Audio L/R masuk
- *HDMI 1/2/3
- AUDIO MASUK
- VGA
- ANTENA TV

Sambungan (Samping)

- Headphone keluar (jack mini stereo)
- AUDIO L/R masuk
- Video (CVBS) masuk
- S-Video
- *HDMI

Daya

- Stopkontak: AC 100-240V
- Penggunaan daya dan daya siaga: Lihat spesifikasi teknis di www.philips.com
- Temperatur ruang: 5°C - 35°C

Spesifikasi dapat berubah tanpa pemberitahuan. Untuk spesifikasi rinci produk ini, buka www.philips.com/support.

* tersedia pada model tertentu.

13 Mengatasi masalah

Bab ini menjelaskan masalah yang biasa dialami dan solusinya.

13.1 Masalah umum pada TV

TV tidak dapat diaktifkan:

- Lepaskan kabel daya, tunggu selama 1 menit, kemudian pasang kembali kabel daya.
- Pastikan kabel daya terpasang dengan benar dan stopkontak berfungsi.

Remote control tidak berfungsi dengan benar:

- Pastikan bahwa baterai remote control dimasukkan dengan benar sesuai dengan tanda +/-.
- Ganti baterai remote control jika daya baterai habis atau lemah.
- Bersihkan remote control dan lensa sensor TV.

Lampu siaga TV berkedip merah:

- Matikan TV, kemudian lepaskan kabel daya. Tunggu hingga TV menjadi dingin sebelum memasang kembali kabel daya dan menghidupkan TV. Jika TV kembali berkedip, hubungi Pusat Dukungan Pelanggan kami.

Anda tidak ingat kode untuk membuka kunci saluran

Masukkan angka '0711' seperti yang dijelaskan dalam *Bab 5.7.3 Mengunci saluran TV (Penguncian Orangtua)*.

Menu TV dalam bahasa yang salah

Untuk petunjuk cara mengubah bahasa menu TV sesuai keinginan, lihat *Bab 6*.

13.2 Masalah gambar

Ada suara namun tidak ada gambar:

- Pastikan pengaturan gambar ditetapkan dengan benar. Lihat *Bab 5.3.1 Menyesuaikan pengaturan gambar*.

Penerimaan unit penerima TV dari sambungan antena buruk:

- Pastikan antena tersambung dengan benar ke TV.
- Loudspeaker, perangkat audio yang tidak di-ground, lampu neon, gedung tinggi, atau gunung dapat mempengaruhi kualitas gambar. Coba perbaiki kualitas penerimaan dengan mengubah arah antena atau menjauhkan perangkat dari TV.
- Pastikan sistem TV yang benar telah dipilih untuk kawasan Anda. Lihat *Bab 6.2 Menyimpan saluran secara manual*.
- Jika hanya satu penerimaan saluran yang buruk, coba sempurnakan saluran tersebut. Lihat *Bab 6.2.1 Menyempurnakan saluran*.

Kualitas gambar yang diterima dari perangkat yang tersambung buruk:

- Pastikan perangkat telah tersambung dengan benar. Pastikan juga perangkat telah tersambung ke konektor seperti yang dijelaskan dalam *Bab 7.4 Mengkonfigurasi perangkat*.
- Pastikan pengaturan gambar telah ditetapkan dengan benar. Lihat *Bab 5.3.1 Menyesuaikan pengaturan gambar*.

TV tidak menyimpan pengaturan saya:

- Pastikan TV telah ditetapkan ke lokasi Home, yang menawarkan fleksibilitas menyeluruh untuk mengubah pengaturan. Lihat *Bab 6.4 Mengubah ke mode Shop atau Home*.

Gambar terlalu besar atau terlalu kecil dan tidak sesuai dengan layar:

- Coba gunakan format gambar berbeda seperti yang dijelaskan dalam *Bab 5.3.3 Mengubah format gambar*.
- Sambungkan perangkat ke konektor seperti yang dijelaskan dalam *Bab 7.4 Mengkonfigurasi perangkat*.

13.3 Masalah suara

Ada gambar namun tidak ada suara dari TV:

 **Catatan**

Jika sinyal audio tidak terdeteksi, TV secara otomatis akan menonaktifkan output audio dan tidak menunjukkan kerusakan.

- Pastikan semua kabel telah tersambung dengan benar.
- Pastikan volume suara tidak ditetapkan ke 0.
- Pastikan suara diaktifkan.

Ada gambar namun kualitas suara buruk:

- Periksa pengaturan suara seperti yang dijelaskan dalam *Bab 5.3.4 Menyesuaikan pengaturan suara*. Pastikan pengaturan Stereo dan Equalizer sudah benar.

Ada gambar, namun suara hanya keluar dari satu speaker:

- Pastikan **Balance** telah diatur dengan benar, seperti yang dijelaskan dalam *Bab 5.3.4 Menyesuaikan pengaturan suara*.

13.4 Masalah sambungan HDMI

Anda mengalami masalah dengan perangkat HDMI

- Prosedur HDMI - HDCP mungkin memerlukan beberapa detik untuk menampilkan gambar dari perangkat.
- Jika TV tidak mengenali perangkat dan layar tidak menampilkan gambar, coba gunakan perangkat lain, kemudian kembali gunakan perangkat awal untuk menjalankan ulang prosedur HDCP.
- Jika Anda mengalami gangguan suara yang tidak beraturan, periksa panduan pengguna perangkat untuk memastikan pengaturan output benar. Cara lainnya, coba sambungkan pengaturan saluran sinyal audio dari perangkat HDMI ke TV melalui kabel audio tambahan.

- Jika menggunakan adaptor HDMI ke DVI atau kabel HDMI ke DVI, pastikan terdapat sambungan audio tambahan untuk melengkapi sambungan DVI.

13.5 Masalah sambungan PC

Tampilan PC di TV tidak stabil atau tidak tersinkronisasi:

- Pastikan bahwa resolusi dan kecepatan refresh yang didukung dipilih pada PC. Untuk resolusi dan kecepatan refresh yang didukung, lihat *Bab 11 Data teknis*.

13.6 Hubungi kami

Jika masalah tidak dapat diatasi, hubungi Pusat Bantuan Pelanggan di negara Anda seperti yang tercantum pada halaman terakhir panduan pengguna ini. Kunjungi juga situs Web kami di www.philips.com/support.

 **PERINGATAN**

Jangan coba memperbaiki sendiri TV. Hal ini dapat mengakibatkan cedera, kerusakan pada TV yang tidak dapat diperbaiki, dan pembatalan jaminan.

 **Catatan**

Siapkan model, nomor produk, dan nomor serial TV sebelum menghubungi kami. Nomor tersebut tersedia pada TV danemasannya.



© 2007 Koninklijke Philips Electronics N.V.
All rights reserved.
Document order number: 3139 125 40482

Free Manuals Download Website

<http://myh66.com>

<http://usermanuals.us>

<http://www.somanuals.com>

<http://www.4manuals.cc>

<http://www.manual-lib.com>

<http://www.404manual.com>

<http://www.luxmanual.com>

<http://aubethermostatmanual.com>

Golf course search by state

<http://golfingnear.com>

Email search by domain

<http://emailbydomain.com>

Auto manuals search

<http://auto.somanuals.com>

TV manuals search

<http://tv.somanuals.com>