

20PV164



PHILIPS

MODO DE EMPREGO PHILIPS 20PV164

Parabéns! Possui a partir de agora um dos aparelhos mais sofisticados e mais simples de usar que existem no mercado. Pode ser usado para ver televisão e para gravar e ver cassetes VHS.

Naturalmente que estará impaciente por utilizá-lo. Mas antes de o fazer, deverá dispor de algum tempo para ler todo este modo de emprego. Ele mostrar-lhe-á como fazer o melhor aproveitamento do seu equipamento.

Poderá praticar com o aparelho sem qualquer receio porque não o irá avariar, ao premir não importa que teclas sejam.



Instruções de segurança

- Cuidado! Existe alta tensão neste aparelho! Não o abra! O aparelho não contém componentes que possam ser reparados pelo utilizador. Logo que o aparelho seja ligado à corrente, há sectores do aparelho em funcionamento. Para o desligar por completo, terá de desligar a ficha de alimentação da tomada da parede.
- Lembre-se de que este aparelho está preparado para uma tensão de rede de 220-240 Volt/50 Hz.
- Verifique se o ar pode circular livremente à volta do aparelho. Não coloque o aparelho sobre superfícies macias.
- Não coloque o aparelho junto a fontes de calor (radiadores, etc.).
- Evite a entrada de objectos ou líquidos através das aberturas de ventilação. No caso de ter entrado algum líquido, desligue o aparelho da corrente e dirija-se aos Serviços de Assistência.

Conteúdo	Página
1. RESUMO DAS TECLAS E COMANDOS	2
O telecomando	2
Símbolos na frente do aparelho	3
Símbolos na parte de trás do aparelho	3
2. INSTALAÇÃO	4
Ligar um descodificador ou outros aparelhos adicionais	5
Ligação a um receptor satélite	5
Desligar de emergência	5
Realizar as regulações básicas	6
Acertar o relógio e a data	6
3. MEMORIZAR CANAIS DE TV	7
4. AS FUNÇÕES DO TELEVISOR	9
5. REPRODUZIR UMA CASSETE GRAVADA	10
Bobinagem e rebobinagem em alta velocidade	10
Busca de imagem (rastreo)	10
Reprodução contínua	11
Função de limpeza	12
6. COMO GRAVAR DIRECTAMENTE?	13
7. COMO PROGRAMAR UMA GRAVAÇÃO?	15
Programação 'ShowView'	15
8. FUNÇÕES ESPECIAIS	19
Descodificador do TXT	19
Visualização no Ecrã (OSD)	20
Função de desligação (TIMER desligação)	21
Função de ligação (TIMER ligação)	21
Segurança para crianças	22
Gravação de outro gravador de vídeo	22
9. ANTES DE CHAMAR O TECNICO	23
10. NOTAS	24

1. RESUMO DAS TECLAS E COMANDOS





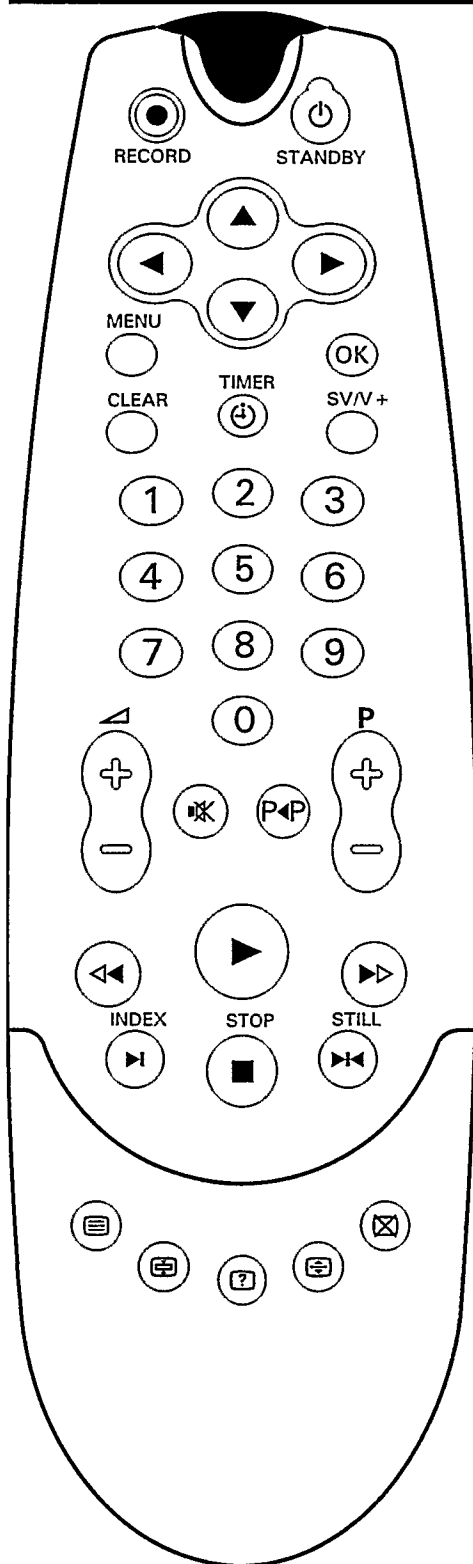





Encontrará descrições pormenorizadas respeitantes às várias funções nos respectivos capítulos.

O telecomando

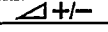

- RECORD Gravação
- STANDBY Desligar
- Menu esquerda
- Menu direita
- Menu para cima
- Menu para baixo
- MENU Chamada do menu
- OK Tecla de confirmação
- CLEAR Reposição, limpar
- TIMER Programação TIMER no aparelho
- SV/V+ Programação 'ShowView'
- 0-9 Teclas numeradas 0 - 9
- +/- Volume do som
- Desligar som
- P<P Programa anterior
- P+/- Número de programa mais/menos
- << Rebobinagem/Busca para trás
- >> Reprodução
- >>> Bobinagem/Busca para a frente
- INDEX> Busca de marca
- STOP Pausa/Paragem
- STILL>> Imagem parada
- TELETEXTO - ligado / desligado
- TELETEXTO - Paragem de página
- TELETEXTO - Informação dissimulada
- TELETEXTO - com o dobro da altura
- TELETEXTO - desligado (temporariamente)

Símbolos na frente do aparelho

- | | |
|---|---|
|  Desligar |  Pausa/Paragem |
|  Número de programa mais/menos |  Reprodução |
|  Volume do som |  Bobinagem/Busca para a frente |
|  Gravação |  Ejeção da cassete |
|  Rebobinagem/Busca para trás |  Tomada para auscultador |

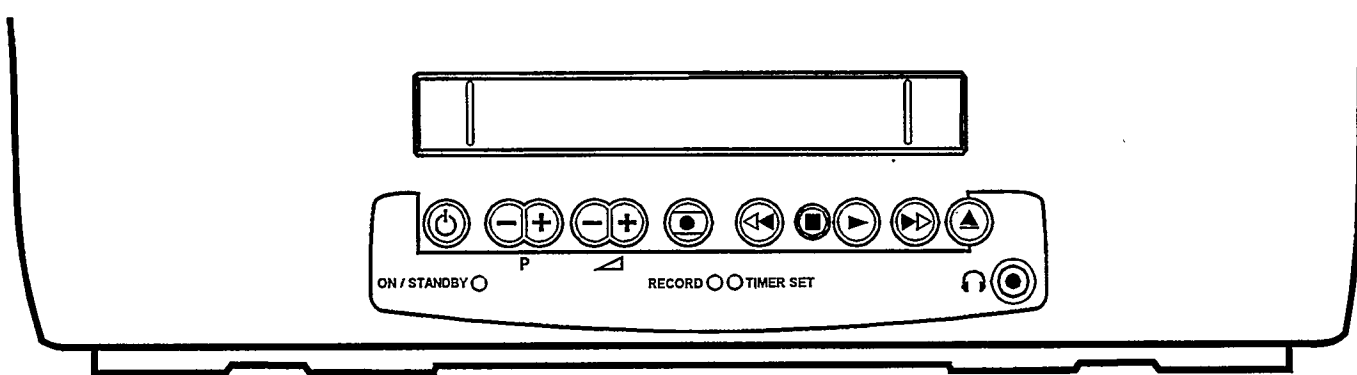

Símbolos na parte de trás do aparelho

- | | |
|---|---|
|  Tomada de entrada de antena |  Interruptor principal |
|  Tomada Scart (AV-Euro) | |

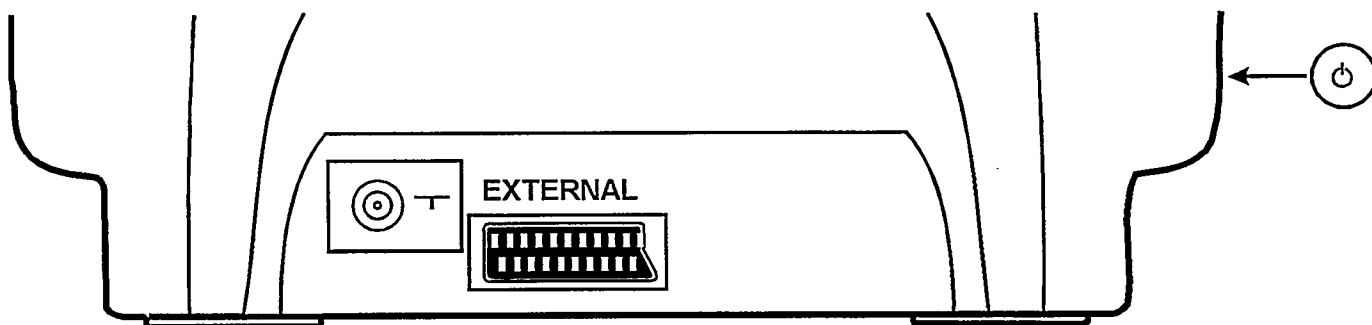

2. INSTALAÇÃO. COMO DEVO INSTALAR O MEU COMBI TV/VÍDEO?

Coloque assim as pilhas no seu telecommando

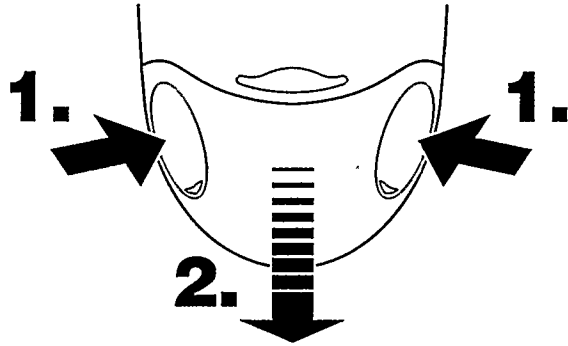

- 1 Tire o porta-pilhas da parte traseira do telecommando.
Para o fazer, comprima o porta-pilhas pelas marcações laterais (1.) e puxe-o para fora (2.).
- 2 Coloque as pilhas como indicado no porta-pilhas.
- 3 Feche o porta-pilhas empurrando-o para dentro do telecommando até encaixar.

Nota:

* Para que o telecommando funcione correctamente, deve apontá-lo na direcção do aparelho sempre que o utilize.

Ligação à antena

- 1 Introduza a ficha da antena na tomada .

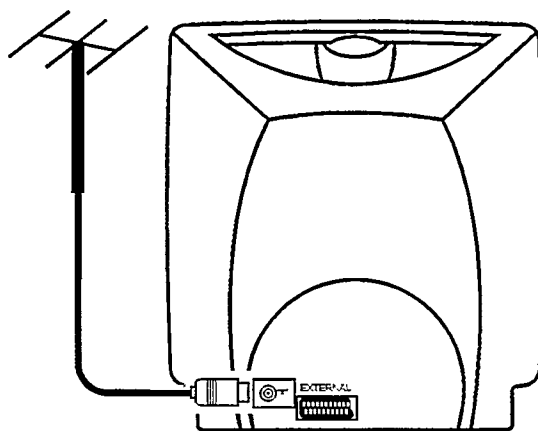

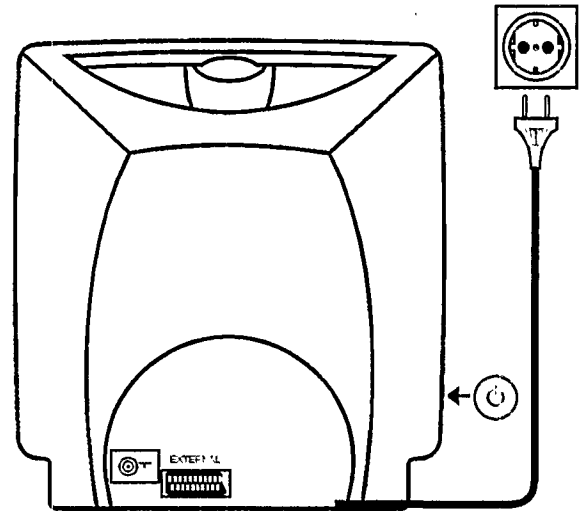

Ligação à tensão de rede

- 1 Introduza a ficha do cabo de ligação à rede na tomada.





- 2 Ligue o aparelho. O interruptor principal  encontra-se do lado esquerdo do aparelho.

Nota:

* Recomendamos que daqui em diante desligue o aparelho carregando na tecla  na parte da frente do aparelho ou utilizando o telecommando. Em estado desligado, uma luzinha vermelha acende na parte da frente do aparelho. Você pode ligar o aparelho com a tecla  ,  , ou inserindo uma cassette.

Atenção: Ao utilizar o interruptor principal  na parede lateral, o aparelho é desligado **completamente** da rede de corrente. Não são então possíveis gravações programadas. A luzinha vermelha do lado esquerdo na parte da frente do aparelho não acende. A regulação da data e do relógio perdem-se após algumas horas.

Atenção: Antes de desligar o aparelho com o interruptor principal  , retire a cassette inserida carregando na tecla .

* Mantenha o seu aparelho permanentemente ligado à corrente e o interruptor principal ligado, para garantir que se façam as gravações programadas e se realizem as funções de televisão. O consumo de energia é muito baixo.

Ligar um descodificador ou outros aparelhos adicionais

Também pode ligar outros aparelhos como CD-interactivo (CD-i), receptor satélite, Camcorder e outros do género à tomada **EXTERNAL**. Algumas emissoras emitem sinais misturados de televisão, que apenas poderão ser vistos através de um descodificador. Poderá ligar um descodificador a este aparelho.

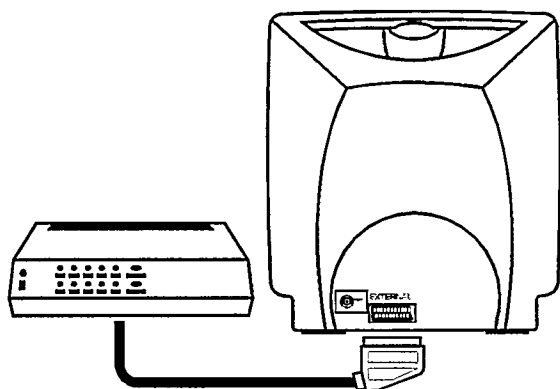

- 1 Ligue o descodificador ao aparelho por meio de um cabo Scart (tomada **EXTERNAL**). Encontrará a descrição de como fazer a memorização de canais de TV com o descodificador no capítulo 'Memorizar canais de TV' secção 'Busca manual'.

Nota:

* Se seleccionar no seu aparelho o número de programa destinado à função descodificadora durante a 'Atribuição de números de canal', o Combi TV/vídeo usará automaticamente o descodificador.

Ligação a um receptor satélite

Também se pode ligar este aparelho a um receptor satélite.

- 1 Ligue o receptor por meio de um cabo Scart ao aparelho (tomada **EXTERNAL**).

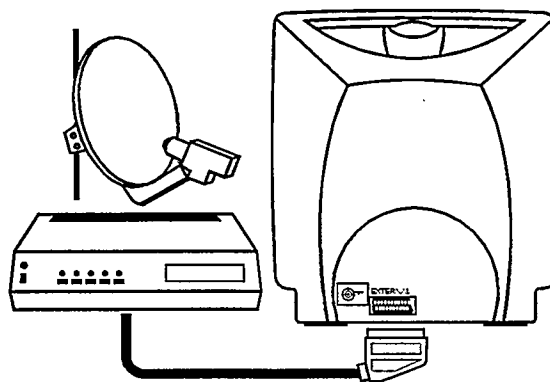

Desligar de emergência

Este aparelho e o telecomando possuem um dispositivo para 'desligar de emergência'. Pode usar a tecla **STANDBY** para interromper qualquer função.

Sempre que tenha qualquer problema no funcionamento do aparelho, poderá simplesmente interromper qualquer função e começar de novo. Pode praticar o funcionamento do aparelho sem quaisquer problemas. Não importa que tecla tenha premido: não estragará o seu aparelho.

Realizar as regulações básicas

Pode realizar diversas regulações básicas, por ex. idioma da indicação, país ou indicação da frequência/do número de canal.

- 1 Ligue o aparelho com a tecla **STOP**. Carregue simultaneamente nas teclas de menu **◀** e **▶**.

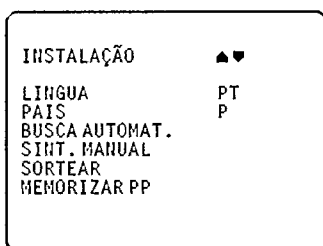

- 2 Seleccione a linha 'LINGUA' com a tecla **▲** ou **▼**.
- 3 Use a tecla de menu **◀** ou **▶** para escolher o idioma preferido, por exemplo: 'PT'.
- 4 Use a tecla **▲** ou **▼** para escolher a linha 'PAIS'.
- 5 Use a tecla de menu **◀** ou **▶** para escolher o seu país; por ex.: 'P'.
- 6 Para terminar, carregue na tecla **MENU**.

Acertar o relógio e a data

Para que possa fazer gravações programadas, deve primeiro acertar o relógio no seu aparelho.

- 1 Ligue o aparelho com a tecla **STOP**.
- 2 Carregue na tecla **MENU**. No ecrã aparece o menu principal.

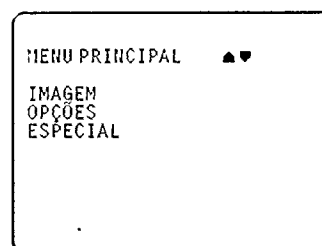

- 3 Seleccione a linha 'OPÇÕES' com a tecla **▲** ou **▼** e confirme com a tecla **OK**.

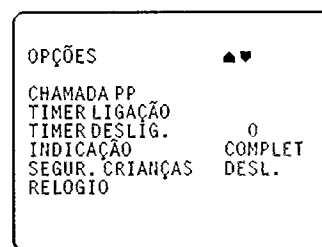

- 4 Seleccione a linha 'RELOGIO' com a tecla **▲** ou **▼** e confirme com a tecla **OK**.

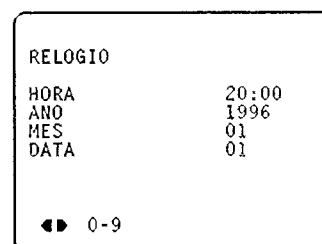

- 5 Introduza as horas, o ano, o mês e a data. Para o fazer, utilize as teclas numéricas **0-9** ou a tecla de menu **◀** ou **▶**. Seleccione a linha de introdução com a tecla **▲** ou **▼**.
- 6 Termine a introdução com a tecla **MENU**.

3. MEMORIZAR CANAIS DE TV

Com vista a poder mirar e gravar programas de TV, precisará em primeiro lugar de memorizar todos os canais de TV (por exemplo: 'BBC1'), no seu aparelho. Poderá memorizar até 69 diferentes canais de TV.

Busca automática de canal

O aparelho busca simultaneamente todos os canais de TV.

- 1 Ligue o aparelho com a tecla **STOP**.
- 2 Carregue simultaneamente nas teclas de menu **◀** e **▶** do telecomando. O menu da instalação aparece no ecrã.
- 3 Com a tecla **▲** ou **▼**, seleccione a linha 'BUSCA AUTOMAT.'. Confirme com a tecla **OK**.

A busca automática de canal começa.

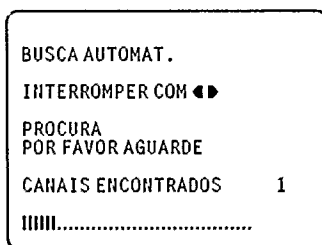

- 4 A busca de canais está terminada depois de alguns minutos. Todos os canais de TV estão memorizados em ordem decrescente a partir do número de programa 69.
- 5 Termine carregando na tecla **MENU**.

Nota:

Classificação automática com ACI (Automatic Channel Installation):

Alguns operadores de redes de TV por cabo ou estações de TV oferecem com 'ACI' a possibilidade de classificar os canais de TV automaticamente.

A classificação proposta e a sua selecção são explicadas no ecrã.

Este aparelho reconhece e classifica automaticamente com 'ACI'.

Os canais de TV serão então memorizados em ordem crescente a partir do número de programa 1.

Se o 'ACI' não conhecer um canal de TV, é possível procurá-lo com o método descrito no parágrafo 'Busca manual'.

* Quando accionar a função da 'Busca automática de Canal', quaisquer blocos TIMER anteriormente programados, ficarão apagados.

Atribuição de números de canal

Poderá atribuir quaisquer números de programas aos canais de TV memorizados pela Busca Automática de Canais.

- 1 Ligue o aparelho com a tecla **STOP**.
- 2 Carregue simultaneamente nas teclas de menu **◀** e **▶**. O menu da instalação aparece no ecrã.
- 3 Com a tecla **▲** ou **▼**, seleccione a linha 'SORTEAR'. Confirme com a tecla **OK**.
- 4 Seleccione a linha 'DE'.

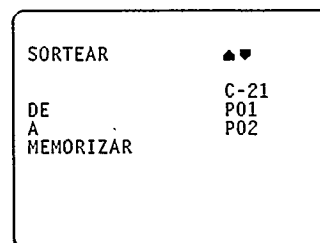

- 5 Seleccione com a tecla de menu **◀** ou **▶** ou com as teclas numéricas **0-9** o canal televisivo no ecrã, ao qual deseja atribuir um determinado número de programa, p.ex., 'P01'.
- 6 Seleccione a linha 'A'.
- 7 Escolha com a tecla de menu **◀** ou **▶** ou **0-9** o número de programa desejado, p.ex., 'P02'.
- 8 Seleccione a linha 'MEMORIZAR' e confirme com a tecla **OK**. Os canais de TV seleccionados são trocados.
- 9 Repita os passos 4 até 8, até que tenha atribuído um número de programa a cada canal televisivo desejado.
- 10 Quando quiser terminar, carregue duas vezes na tecla **MENU**.

Busca Manual de canais

Em certos casos a Busca Automática de Canal pode não ser a melhor para encontrar todos os canais de TV (por exemplo canais de TV codificados). Poderá usar este método manual para efectuar a regulação dos canais.

- 1 Ligue o aparelho com a tecla **STOP**.
- 2 Carregue simultaneamente nas teclas de menu **◀** e **▶**. O menu da instalação aparece no ecrã.
- 3 Com a tecla **▲** ou **▼**, seleccione a linha 'SINT. MANUAL'.
- 4 Confirme com a tecla **OK**.

SINT. MANUAL	▲▼
CANAL/FREQ. PROCURA	C-21
AJUSTE FINO	
NUMERO PROG.	1
DESCODIFICADOR	
MEMORIZAR	
.	

- 5 Seleccione com a tecla de menu **◀** ou **▶** na linha 'CANAL/FREQ.' a indicação desejada (C-CH = Canal, S-CH = Canal especial, FREQ = Frequência).
- 6 Seleccione a linha 'PROCURA'.
- 7 Carregue na tecla **▶** várias vezes até ter encontrado o canal de TV certo. Aparecerá um número de frequência ou de canal mudando no ecrã.
Se conhecer o número de canal ou a frequência de um determinado canal de TV, poderá introduzir directamente a frequência ou o número de canal por meio das teclas numéricas **0-9**. Encontrará uma lista dos números de canal/frêquencia na última página.

Notas:

* Se quiser conectar um descodificador, carregue na linha 'DESCODIFICADOR' na tecla de menu **◀** ou **▶** para activar ou desactivar a função de descodificador.

* Se quiser afinar com precisão a regulação automática dos canais de TV, seleccione a linha 'AJUSTE FINO'.

Com a tecla de menu **◀** ou **▶** poderá variar a regulação automática dos canais de TV.

Importante: Este tipo de sintonia só se torna necessário e útil em **casos especiais**, por exemplo, quando existirem riscos na imagem em sistemas de TV por cabo.

- 8 Escolha com a tecla **P+/-**, na linha 'NUMERO PROG.', o número de programa desejado, p.ex., '1'.
- 9 Seleccione a linha 'MEMORIZAR' e confirme com a tecla **OK**.
- 10 Se quiser buscar mais canais de TV, recomece a partir do passo 5.
Se quiser terminar, carregue duas vezes na tecla **MENU**.

Nota:

* Em alguns sistemas de TV por cabo a recepção dos canais de TV codificados não é possível com este aparelho.

4. AS FUNÇÕES DO TELEVISOR

Seleção de um canal televisivo

Com a tecla **P+/-** ou com as teclas numéricas **0-9** do telecomando pode seleccionar o canal televisivo (= o número de programa) desejado. O número de programa seleccionado (p.ex.: '1') aparece no canto superior direito do ecrã.

Com a tecla **P<P**, poderá mudar entre o canal anteriormente seleccionado e o actual. Se este canal de TV transmite um 'nome de canal de TV' (por ex.: BBC 1) vê-lo-á no ecrã, ao lado do número do programa.

Regular o volume de som

Com a tecla **▲+/-** pode regular o volume do som.

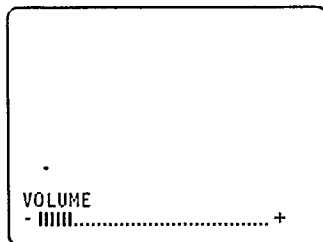

Se quiser cortar brevemente o som (p.ex. durante um telefonema), carregue na tecla **✖** do telecomando. Ao premir mais uma vez a tecla, o som retornará com o mesmo volume.

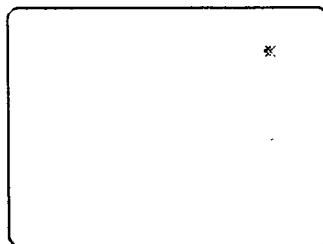

Regulação da imagem

Pode regular aqui a claridade, o contraste, a nitidez e a cor.

- 1 Carregue na tecla **MENU**. O menu principal aparece no ecrã.
- 2 Selecciono com a tecla **▲** ou **▼** a linha 'IMAGEM' e confirme com a tecla **OK**.

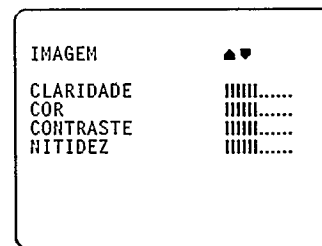

- 3 Com a tecla **▲** ou **▼**, seccione a regulação da imagem desejada. Corrija a regulação com a tecla de menu **◀** ou **▶**.
- 4 Carregue na tecla **MENU**.

Nota:

* No caso da reprodução de cassettes pelo sistema NTSC, pode regular suplementarmente o equilíbrio de cores.

5. REPRODUZIR UMA CASSETE GRAVADA

No Capítulo 2 ligou o seu aparelho. Reproduzir uma cassette é agora muito simples.

Se quiser gravar alguma coisa directamente, leia primeiro o Capítulo 6.

- 1 Ligue o seu aparelho ou introduza a cassette dentro do respectivo compartimento. A janela deverá estar para cima.
- 2 Carregue na tecla de reprodução .

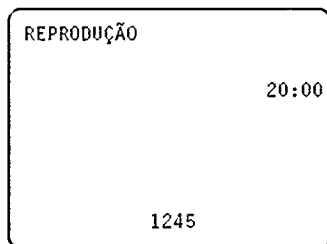

- 3 Se quiser parar a reprodução, carregue na tecla .

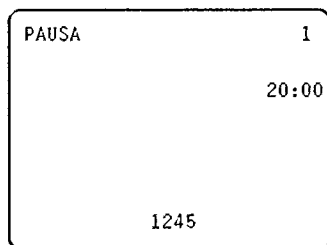

- 4 Se quiser retirar a cassette, carregue na tecla  do aparelho.

Notas:



* Algumas funções desligam-se automaticamente após algum tempo (por ex. pausa, imagem parada, busca de imagem). Isto protege a sua cassette e evita um consumo desnecessário de energia.

* Neste aparelho podem ser reproduzidas cassetes gravadas noutros gravadores de vídeo com o sistema NTSC.

* Se você inserir uma cassette com protecção contra gravação, o aparelho começa automaticamente a reproduzir a fita.

* Antes de transportar o Combi TV/vídeo, retire a cassette.

Bobinagem e rebobinagem em alta velocidade

- 1 Pare a fita. Carregue na tecla  (Rebobinagem) ou na tecla  (Bobinagem) del mando a distancia. A fita será bobinada ou rebobinada em alta velocidade.

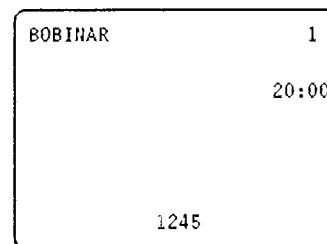



- 2 Carregue na tecla de reprodução  logo que tenha alcançado o ponto desejado da fita.

Busca de imagem (rastreo)

Pode escolher entre várias velocidades para a busca para trás ou para a frente.

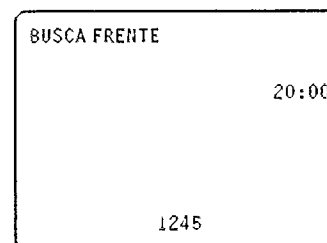
- 1 Carregue na tecla de reprodução .





- 2 Carregue agora na tecla  ou  tantas vezes quantas as necessárias para conseguir a velocidade pretendida. O ecrã apresentará por ex. 'BUSCA FRENTE'.

Nota:

* A qualidade da imagem é afectada durante a busca. Não há som durante a busca.

Imagem parada

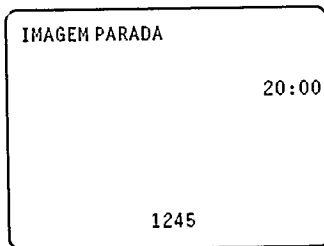

- 1 Carregue na tecla de reprodução  no telecomando.
- 2 Carregue na tecla . A imagem ficará parada.
Barras de interferências aparecerão nos bordos da imagem.
De cada vez que voltar a carregar na tecla  a imagem avançará um quadro.







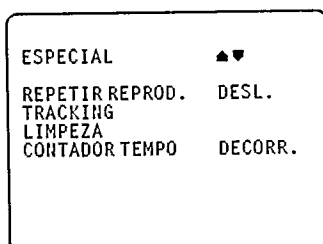

- 3 Carregue na tecla de reprodução  para continuar a reprodução na velocidade normal.

Reprodução contínua

Você tem a possibilidade de fazer reproduzir uma cassete continuamente. Quando o aparelho detectar o fim da fita ou um espaço vazio não gravada com pelo menos 30 segundos de duração, ele rebobina a fita para o início e recomeça a reproduzir.

- 1 Introduza uma cassete.
- 2 Carregue na tecla . O menu principal aparece no ecrã.
- 3 Seleccione a linha 'ESPECIAL' e confirme com a tecla .



- 4 Seleccione a linha 'REPETIR REPROD.'. Carregue na tecla de menu  ou  para activar ou desactivar a reprodução contínua.
- 5 Carregue na tecla .
- 6 Comece a reprodução contínua carregando na tecla de reprodução .
- 7 Se quiser terminar a função, desactive na linha 'REPETIR REPROD.' com a tecla de menu  ou  a reprodução contínua.

Posição na fita.

Como saber em que ponto da fita me encontro?

Com a tecla  a posição da fita pode ser vista em forma de um número corrente, nas funções de Bobinagem, Rebobinagem, Gravação, Reprodução e Pausa/Paragem.

Para colocar o tempo em '0000', carregue na tecla .

Ao colocar uma cassete ou ao regressar ao início da fita, o indicador regressa automaticamente a '0000'.

Busca de uma posição na fita

Por vezes deverá ter feito gravações de dois ou mais programas de TV numa mesma cassette.

Por isso não terá de gastar tempo à procura, o seu aparelho proporciona-lhe uma facilidade de busca automática.

O aparelho grava na fita umas marcas de código de cada vez que começa uma gravação. Com a tecla **INDEX▶** do seu telecomando pode procurar estes códigos na fita ou um espaço vazio não gravado com pelo menos 15 segundos de duração.

- 1 Carregue na tecla **INDEX▶**.
- 2 Carregue na tecla **◀◀** para buscar a marca do código anterior ou um espaço vazio não gravado ou carregue na tecla **▶▶** para a marca do código seguinte ou um espaço vazio não gravado.
- 3 Uma vez encontrada a marca ou um espaço vazio não gravado pelo aparelho, automaticamente será iniciada a reprodução.

Nota:

* Quando carregar em qualquer tecla de movimento da fita (por exemplo: a tecla **◀◀** ou **▶▶**), esta função de busca cessará.

* Não poderá usar esta função em gravações efectuadas noutro gravador de vídeo que não possua esta função.

Como eliminar interferências na imagem?

De cada vez que se introduz uma cassette o aparelho **automaticamente** indicará a posição correcta da fita. Para gravações efectuadas **noutro** aparelho terá de estar apto a fazer a regulação automática, como segue:

- 1 Carregue durante a reprodução na tecla **MENU** do seu telecomando. O menu principal aparece no ecrã.

- 2 Seleccione a linha 'ESPECIAL' e confirme com a tecla **OK**.
- 3 Seleccione a linha 'FASE'.
- 4 Carregue na tecla de menu **◀** ou **▶** logo que a qualidade da reprodução for a melhor.
- 5 Carregue na tecla **MENU**. Esta regulação manter-se-á até a cassette ser retirada.

Nota:

* Diversas cassetes alugadas apresentam má qualidade de imagem/som. Isso não é um defeito do seu aparelho.

Função de limpeza

Em caso de utilização prolongada do aparelho, a cabeça do vídeo pode ficar suja. Se assim for, verá riscas horizontais na imagem reproduzida, riscas essas que não é possível eliminar com a função descrita na secção anterior.

- 1 Carregue na tecla **MENU**. O menu principal aparece no ecrã.
- 2 Seleccione a linha 'ESPECIAL' e confirme com a tecla **OK**.
- 3 Seleccione a linha 'LIMPEZA'.
- 4 Carregue na tecla **OK**. Aparece uma imagem azul durante alguns segundos.
- 5 Espere até a imagem azul desaparecer e carregue na tecla **MENU**.

6. COMO GRAVAR DIRECTAMENTE?

O caminho mais fácil para gravar é gravar um programa de TV que nessa altura esteja a ser transmitido.

Eis como fazer:

- 1 Introduza uma cassette.
- 2 Usando a tecla **P+/-**, seleccione o número de programa que deseja gravar, por ex. '1'.
- 3 Quando quiser começar a gravação, carregue na tecla **RECORD**.

Uma luzinha vermelha na parte da frente do aparelho indica a função de gravação.

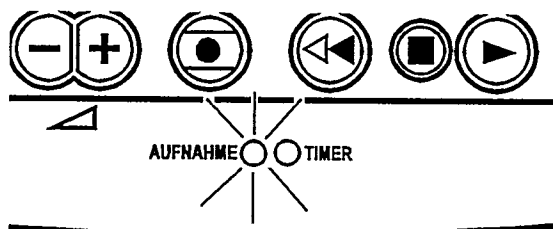

- 4 Com a tecla **STOP** termina a gravação.
- 5 Se durante a gravação quiser desligar o ecrã, carregue **uma vez** na tecla **STANDBY**. Para voltar a ligar o ecrã, carregue na tecla **P+/-**.

Algumas notas gerais:

- * O número de programa 'E1' é apropriado para gravar a partir de fontes externas (através da tomada Scart **EXTERNAL**).
 - * Se tiver esquecido de introduzir uma cassette antes de gravar, aparecerá 'SEM CASSETE GRAVAÇÃO IMPOSSIVEL'.
 - * Se por acaso tiver introduzido uma cassette com a protecção contra a gravação e tentar gravar com ela, a cassette será automaticamente ejectada.
 - * Se durante a gravação a cassette chegar ao fim, ela será automaticamente ejectada. O aparelho desligar-se-à por si mesmo passados alguns minutos.
 - * Quando fizer uma nova gravação numa cassette de vídeo, esta gravação apagará a feita anteriormente.
 - * Durante uma gravação **TIMER**, também pode mudar para outros canais de TV. Ao fazê-lo, aparece no lado esquerdo do ecrã o número do programa da gravação e no lado direito o número do programa do canal de TV seleccionado.
- Esta mudança de canal não tem qualquer influência sobre a gravação em decurso.
- * Se tiver chamado o descodificador do TXT ou uma página de legendas do descodificador do TXT, não é possível fazer uma gravação.

Gravação com OTR

Se não quiser gravar até ao fim da cassette, poderá alterar a hora de terminar a gravação em passos de 30 minutos.

- 1 Carregue na tecla **RECORD** do telecomando durante a gravação. O ecrã agora indica a que horas a gravação estará terminada.
- 2 Com cada nova pressão da tecla de menu **←** ou **▶**, poderá alterar a hora de terminar a gravação em passos de 30 minutos.
- 3 Para anular a hora de terminar a gravação, carregue na tecla **CLEAR**.

Logo que seja alcançado o final da gravação, o aparelho desligar-se-à automaticamente.

Protecção contra gravação

Para isto não poderá acidentalmente apagar uma gravação importante uma vez retirada a patilha especial (protecção contra gravação) na parte de trás da cassette, com uma chave de parafusos ou rode a protecção contra gravação para a esquerda.

Mais tarde, quando já lhe não interessar a gravação efectuada, poderá anular essa protecção, tapando o orifício com um pouco de fita adesiva ou rodar a protecção contra gravação de novo para a direita.

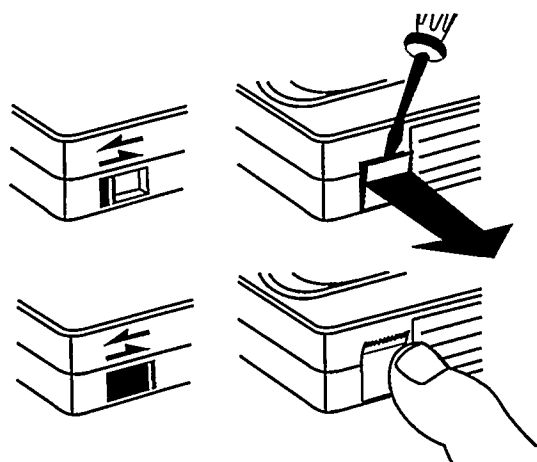

Montagem automática

Poderá usar a função de montagem automática para unir gravações individuais sem qualquer vibração entre as gravações.

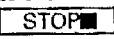
- 1 Carregue na tecla de reprodução . Procure a posição correcta na fita e pare então a reprodução, carregando na tecla . Aparecerá 'PAUSA' no mostrador.

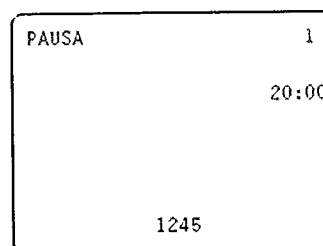

- 2 Comece agora a gravação da maneira habitual, carregando na tecla .

7. COMO PROGRAMAR UMA GRAVAÇÃO?

Neste capítulo irá aprender como programar o seu aparelho. Ele liga-se automaticamente por si mesmo, grava o programa de TV que pretende e desliga-se outra vez sozinho automaticamente.

Que informação precisa o aparelho?

Terá de dar ao aparelho a seguinte informação para cada gravação programada que deseja fazer:

- * a data em que a gravação deverá ser feita
- * o número de programa do canal de TV
- * a hora de início da gravação
- * a hora de terminar a gravação

Quando utilizar 'Programação ShowView', só precisa de introduzir o código ShowView. Todas as informações necessárias ao aparelho precisa estão contidas neste código.

SHOWVIEW

O aparelho memoriza todas as informações acima indicadas no que é designado por um bloco TIMER. E poderá fazer isto com um mês de antecedência.

O seu aparelho pode memorizar até 6 destes blocos TIMER.

Repare por favor que o tempo marcado nestes blocos não pode ser ultrapassado. O aparelho terá de acabar um bloco antes de iniciar a gravação seguinte.

Programação 'ShowView'

Com este método programar torna-se tão fácil quanto digitar um número de telefone. Você só precisa de digitar o código ShowView (de três a nove casas) que se encontra impresso no seu jornal ao lado da hora de início do programa de televisão. Certifique-se de que não introduziu uma cassete protegida.

SHOWVIEW

- 1 Carregue na tecla **SV/V+** do telecomando.

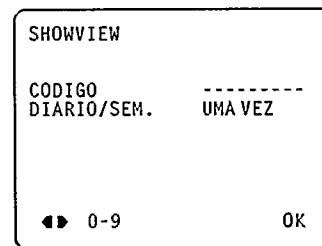

- 2 Digite o código ShowView completo com as teclas numéricas **0-9**. Esse código (de três a nove casas) você encontra na sua revista de televisão ao lado da hora de início do correspondente programa televisivo. No caso de você se enganar ao digitar, anule com a tecla **CLEAR**.

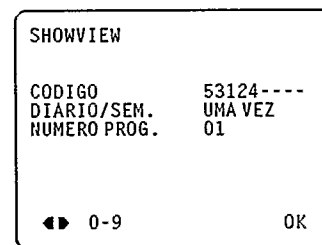

- 3 Caso queira programar gravações diárias ou semanais seleccione com a tecla **▲** ou **▼** a linha 'DIARIO/SEM.'. Gravações diárias só podem ser programadas para os dias da semana de segunda a sexta-feira.
- 4 Carregue na tecla **OK**. O código programado é então decodificado. Após decodificação correcta aparecem no mostrador do gravador de vídeo os respectivos dados.

Notas:

* Quando utilizar o ShowView pela primeira vez, ao introduzir o código ShowView aparece a linha 'NUMERO PROG.'. Introduza aqui o número de programa desejado para este programa de TV. Este número será memorizado automaticamente.

Confirme os dados correctos com a tecla **OK**.

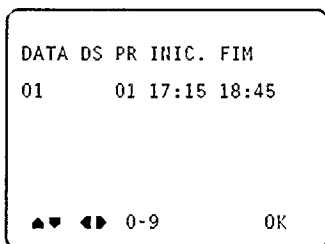

5 Se quiser corrigir um bloco TIMER pode com a tecla de menu **◀** ou **▶** seleccionar nos campos de entrada: data, gravação diaria/semanal, número de programa, hora de começo e hora de terminar.

Com a tecla **▲** ou **▼** ou com as teclas numeradas **0-9** do telecomando seleccione os dados.

6 Confirme com a tecla **OK**.

A programação está agora completa.
Os dados foram memorizados num bloco TIMER.

7 Desligue o aparelho com a tecla **STANDBY** do telecomando.

Programação TIMER

Pode introduzir e memorizar os dados para seis gravações no seu Combi TV/vídeo.

Tem agora que introduzir passo a passo todos os dados necessários para a gravação programada.

O ecrã apresentará simultaneamente todos os dados.

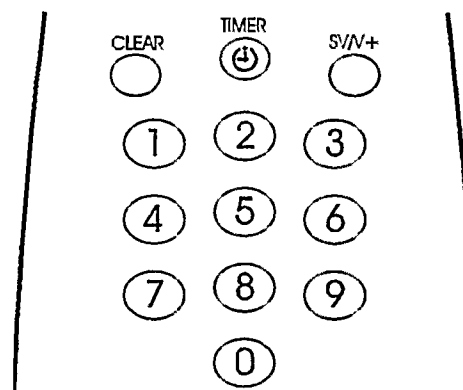

1 Carregue na tecla **TIMER** do seu telecomando.

A indicação de um bloco TIMER livre aparecerá no ecrã.

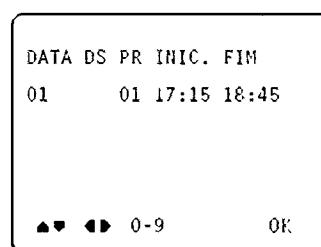

- Com a tecla de menu **◀** ou **▶** seleccione nos campos de entrada: data, gravação diaria/semanal, número de programa, hora de começo, hora de terminar e VPS.
- Com a tecla **▲** ou **▼** ou com as teclas numeradas **0-9** do telecomando seleccione os dados.
- Com a tecla **▼** pode escolher entre 'D' (diario) e 'S' (semanal).

Nota:

Poderá programar uma gravação com uma antecedência de 31 dias (um mês).

Se por exemplo, hoje for o dia 02 de Março e marcar a data de '01', a gravação será feita no dia 1 de Abril.

Se uma transmissão começar à meia noite em ponto, isto é, às 00:00, deverá marcar a data do dia seguinte.

2 Introduziu todos os dados correctamente?

- Carregue agora na tecla **TIMER** do seu telecomando.

3 Desligue o aparelho com a tecla **STANDBY**.

Se um ou vários dos blocos de TIMER estiverem ocupados, a luzinha do TIMER na parte da frente do aparelho acende.

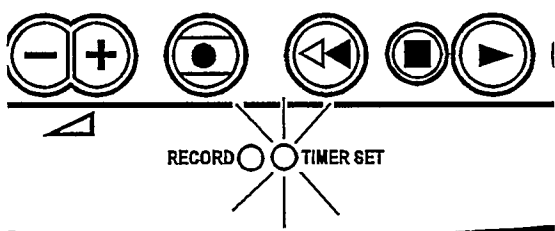

Notas gerais na programação

- Durante uma gravação TIMER, também pode mudar para outros canais de TV. Ao fazê-lo, aparece no lado esquerdo do ecrã o número do programa da gravação e no lado direito o número do programa do canal de TV seleccionado. Esta mudança de canal não tem qualquer influência sobre a gravação em decurso.
- Se a mensagem 'POR FAVOR PARE' surgir no ecrã, carregue na tecla **STOP**.
- A gravação TIMER só funciona se o aparelho não estiver a ser utilizado para outras funções do gravador de vídeo (por ex., reprodução).
- Atenção: Se desligar o aparelho por meio do interruptor principal **⓪**, a gravação TIMER não funciona.
- Se o final de uma cassette for atingido durante uma gravação programada, o aparelho automaticamente ejectará a cassette.
- O número de programa 'E1' é apropriado para gravar a partir de fontes externas (através da tomada Scart **EXTERNAL**).

- Se tiver esquecido de introduzir uma cassette antes de gravar, aparecerá 'SEM CASSETTE GRAVAÇÃO IMPOSSIVEL'.
- Se por acaso tiver introduzido uma cassette com a protecção contra a gravação e tentar gravar com ela, a palavra de aviso 'CASSETE PROTEGIDA GRAVAÇÃO IMPOSSIVEL' aparecerá. A cassette será automaticamente ejectada.
- Quando fizer uma nova gravação numa cassette de vídeo, esta gravação apagará a feita anteriormente.

Como é que eu posso gravar a partir de um receptor satélite?

Você também pode programar a partir de um receptor satélite externo.

- 1** Conecte o receptor com a ficha **EXTERNAL**. Verifique se o receptor satélite está ligado e foi escolhido o canal SAT correcto.

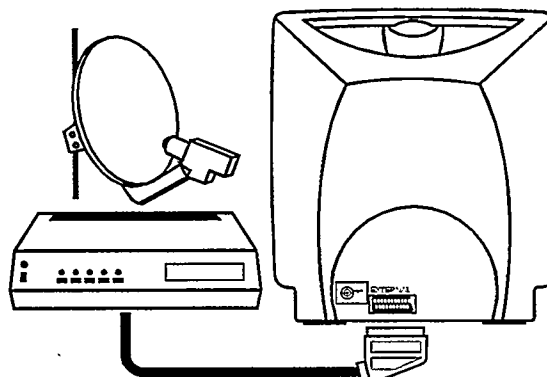

- 2** Utilize um dos métodos descritos de programação de um bloco TIMER. Escolha neste processo de programação o número de programação 'E1' para a fonte de gravação externa.

Nota:

* Caso utilize 'Programação ShowView' para gravar um canal 'externo' via satélite, o Combi TV/vídeo automaticamente selecciona 'E1'.

Como verificar ou corrigir um bloco TIMER?

- 1 Carregue na tecla **TIMER** do seu telecomando. Todos os blocos TIMER aparecerão por ordem cronológica no ecrã.

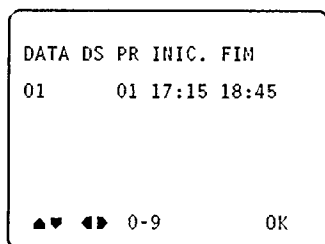

- 2 Com a tecla **▲** ou **▼**, seleccione uma linha do TIMER. Confirme com a tecla **OK**.
- 3 Com a tecla de menu **◀** ou **▶** seleccione nos campos de entrada: data, gravação diária/semanal, número de programa, hora de começo, hora de terminar. Com a tecla **▲** ou **▼** ou com as teclas numeradas **0-9** do telecomando seleccione os dados.
- 4 Finalmente, carregue na tecla **TIMER**. Se tiver feito algumas alterações, os dados estarão agora actualizados.

Nota:

* Gravações diárias só podem ser programadas para os dias de semana de segunda a sexta-feira.

* Ao programar diariamente/semanalmente a primeira gravação tem de ser programada dentro do prazo de uma semana.

Como limpar um bloco TIMER ou interromper uma gravação TIMER?

- 1 Carregue na tecla **TIMER** do seu telecomando. Todos os blocos TIMER aparecerão por ordem cronológica no ecrã.
- 2 Com a tecla **▲** ou **▼**, seleccione a linha do bloco TIMER que quer apagar.

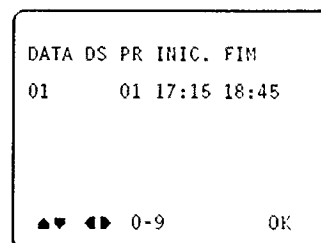

- 3 Carregue na tecla **CLEAR**. O bloco TIMER ficará apagado.
- 4 Carregue na tecla **TIMER**.

8. FUNÇÕES ESPECIAIS NO SEU COMBI TV/VÍDEO





À parte as funções que já foram descritas, o seu aparelho possui outras funções especiais e extras destinadas a uma utilização tão útil como possível do seu aparelho.

Neste capítulo encontrará mais sobre isto.

Descodificador do TXT

Com este Combi TV/vídeo pode captar os programas de TV emitidos no seu país com informações de TXT (Videotexto/Teletexto/Top/Flof/Fastexto/Supertexto, ...).



Como é que posso ler o TXT?

- 1 Ligue o Combi TV/vídeo por meio da tecla .
- 2 Agora seleccione no Combi TV/vídeo o canal de TV cujas páginas de TXT pretende ver. Para o fazer, carregue na tecla  ou nas teclas numéricas  do telecomando.
- 3 Por meio da tecla  (telecomando), ligue o descodificador de TXT. O aparelho mostra-lhe então o TXT do canal de TV por si seleccionado.

No ecrã surge a página inicial do TXT que normalmente é o índice. Na margem superior do ecrã surge a linha de informação do TXT.

- 4 Pode, agora, chamar as páginas do TXT que gostaria de ler.
Introduza, por meio das teclas numéricas , o número da página de TXT desejada. Este número tem que ser sempre introduzido com três algarismos.



O número da página introduzido surge a branco na linha superior de informação do ecrã. Após alguns segundos de busca, surge a página desejada. Se quiser ler uma outra página, introduza simplesmente o novo número de página.

- 5 Desligue o descodificador de TXT por meio da tecla .
- 6 Por meio da tecla  pode desligar o Combi TV/vídeo.

Importante:



*Ao ligar o TXT, a maioria das outras funções do seu Combi TV/vídeo ficam bloqueadas.

Desligar temporariamente o TXT

Através da tecla  do telecomando, pode desligar temporariamente o TXT. Ao carregar novamente na tecla  surge de novo no ecrã o TXT, sem ter que chamar novamente a página.



Ampliar as letras do TXT

Por meio da tecla  pode aumentar o tamanho da letra do TXT para o dobro. Assim, ainda pode ler bem o TXT de longe.



- 1 Carregue na tecla  - a metade superior da página surge ampliada no ecrã.
- 2 Carregue novamente na tecla  - a metade inferior da página surge ampliada no ecrã.
- 3 Carregue novamente na tecla  se quiser voltar a ver toda a página do TXT com o tamanho de letra normal.

Folhear automaticamente o TXT

Se o espaço de uma página não chegar para apresentar todo o texto, juntam-se a esta página várias sub-páginas que são folheadas automaticamente.

- 1 Por meio da tecla  do telecomando, pode parar este folhear automático para ler com calma uma sub-página.
- 2 Esta sub-página fica no seu ecrã até carregar novamente na tecla . Então o folhear automático continua.

Pode também seleccionar a sub-página manualmente.

- 1 Carregue na tecla do menu .
- 2 Seleccione com a tecla  ou  a sub-página desejada.

Chamar informações 'ocultas'

Algumas páginas de TXT (p. ex., 'Desporto intelectual') contêm perguntas com soluções ou informações ocultas.

- 1 Carregue na tecla e a informação oculta surgirá no ecrã.
- 2 Carregue novamente na tecla e a informação oculta desaparece.

Mais algumas indicações **gerais** do TXT:

* Não existem números de página que comecem por '0' ou '9'. Se, por engano, tiver introduzido '0' ou '9' como primeiro algarismo, a linha de informação mostra, através de 'P?--', que este valor está errado.

* Se, ao seleccionar a página, tiver introduzido um algarismo errado num dos três espaços possíveis, tem, no entanto, que concluir primeiro a introdução do número da página. Só depois pode repetir a introdução com o número de página correcto.

* Se quiser mudar do TXT de um canal de TV para um outro, tem primeiro que desligar o descodificador do TXT por meio da tecla . Depois, seleccione o número do outro canal de TV, cujas páginas de TXT pretende ver e volte a ligar o descodificador do TXT por meio da tecla .

- 3 Seleccione a linha 'INDICAÇÃO'.

- 4 Com a tecla de menu ou , seleccione uma das possibilidades indicadas.
'COMPLET': Sempre que seleccione outro modo de funcionamento, surge OSD durante alguns segundos, apagando depois de novo.
'DESL.': OSD está desligado.
'PROG.': Surge apenas o número do programa.
'CONTAD.': Surge apenas o contador.

- 5 Confirme com a tecla .

Nota:

* Quando carregar na tecla , o ecrã indica as funções do aparelho seleccionadas.

Regulação pessoal

É possível memorizar as suas regulações preferidas para a imagem e o volume de som. Esta regulação pode ser chamada e é utilizada automaticamente sempre que ligue o aparelho.

- 1 Seleccione a regulação desejada (vide capítulo 'AS FUNÇÕES DO TELEVISOR'). Carregue simultaneamente nas teclas de menu e . O menu da instalação aparece no ecrã.

INSTALAÇÃO ▲▼
LINGUA PT
PAIS P
BUSCA AUTOMAT.
SINT. MANUAL
SORTEAR
MEMORIZAR PP

- 2 Com a tecla ou , seleccione a linha 'MEMORIZAR PP' y confirme com a tecla .
- 3 Termine com a tecla . As regulações ficam memorizadas.

Visualização no Ecrã (OSD)

Esta função indica no ecrã as funções do aparelho seleccionadas.

- 1 Carregue na tecla . O menu principal aparece no ecrã.
- 2 Seleccione a linha 'OPÇÕES' e confirme com a tecla .

OPÇÕES ▲▼
CHAMADA PP
TIMER LIGAÇÃO
TIMER DESLIG. 0
INDICAÇÃO COMPLET
SEGUR. CRIANÇAS DESL.
RELOGIO

Chamada das Regulações pessoais

- 1 Carregue na tecla **MENU**. O menu principal aparece no ecrã.

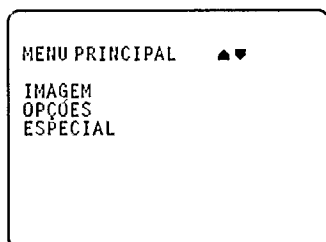

- 2 Com a tecla **▲** ou **▼**, seleccione a linha 'OPÇÕES' y confirme com a tecla **OK**.

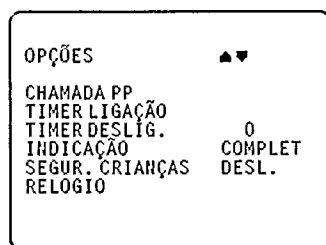

- 3 Seleccione a linha 'CHAMADA PP' y confirme com a tecla **OK**.
- 4 Carregue na tecla **MENU**. O aparelho utiliza as regulações.

Função de desligação (TIMER desligação)

Você pode deixar o seu aparelho desligar-se após um espaço de tempo pré-determinado. Isto funciona em todos os modos de funcionamento, excepto durante uma gravação do aparelho.

- 1 Carregue na tecla **MENU**. O menu principal aparece no ecrã.
- 2 Seleccione a linha 'OPÇÕES' e confirme com a tecla **OK**.

- 3 Seleccione a linha 'TIMER DESLIG.'

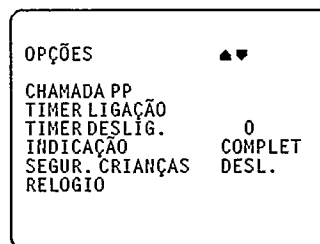

- 4 Com a tecla de menu **◀** ou **▶** seleccione em passos de 15 minutos os minutos que devem decorrer até o aparelho desligar. Se, com a tecla **CLEAR**, colocar o tempo em '0', a função de desligação é anulada.

- 5 Carregue na tecla **MENU**.

Função de ligação (TIMER ligação)

Você pode fazer o aparelho ligar-se a uma hora predeterminada. Isto funciona em todos os modos de funcionamento, excepto durante uma gravação do aparelho.

- 1 Carregue na tecla **MENU**. O menu principal aparece no ecrã.
- 2 Seleccione a linha 'OPÇÕES' e confirme com a tecla **OK**.
- 3 Seleccione a linha 'TIMER LIGAÇÃO' e carregue na tecla **OK**.
- 4 Introduza a hora de ligação desejada. Para o fazer, carregue na tecla de menu **◀** ou **▶** ou nas teclas numeradas **0-9** do telecomando.
- 5 Escolha a linha 'HORA DE LIGAR' e ligue ou desligue a função de ligação com a tecla de menu **◀** ou **▶**.
- 6 Carregue na tecla **MENU**.

Segurança para crianças

Com esta função poderá impedir o uso não autorizado do aparelho. Todas as funções das teclas ficarão bloqueadas. Mas não se preocupe, pois as gravações programadas serão efectuadas e não serão interrompidas, mesmo quando a segurança para crianças tenha sido accionada.

Mantenha o telecomando em lugar seguro.

- 1 Carregue na tecla **MENU**. O menu principal aparece no ecrã.
- 2 Seleccione a linha 'OPÇÕES' e confirme com a tecla **OK**.
- 3 Seleccione a linha 'SEGUR. CRIANÇAS'.
- 4 Com a tecla de menu **◀** ou **▶** ligue ou desligue a segurança para crianças.
- 5 Carregue na tecla **MENU**.
- 6 Proceda do mesmo modo para voltar atrás.

Gravação de outro gravador de vídeo

Com este aparelho poderá fazer gravações de uma fonte externa, como seja a cópia de outro gravador de vídeo ou camcorder.

Para isto precisará de um cabo Scart para a ligação a 'EXTERNAL' ou um cabo Cinch para a ligação a Audio/Vídeo na parte da frente do aparelho.

- 1 Ligue o seu Combi TV/vídeo ao aparelho de onde pretende fazer a gravação, por exemplo: um outro gravador de vídeo.

Introduza o cabo Scart na tomada Scart de cada aparelho. Neste aparelho é a tomada **EXTERNAL**.

Nota:

* Na descrição seguinte, este Combi TV/vídeo será o único a ser usado para gravação e será referenciado como VCR B. O outro aparelho será usado para a reprodução e será referenciado como VCR A.

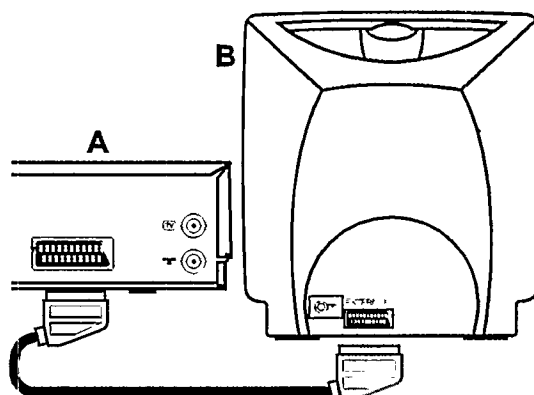

- 2 Introduza a cassette gravada no VCR A e uma cassette virgem no VCR B.
- 3 Seleccione agora no VCR B o número de programa 'E1' para 'EXTERNAL'. 'E1' está junto ao número de programa '1' (1 - 'E1' - 'AV'). Para isto, use a tecla **P+/-** ou **0-9**.
- 4 Para começar a gravação, carregue na tecla de reprodução **▶** no VCR A e a tecla de gravação **●RECORD** no VCR B.
- 5 Quando quiser terminar a cópia, carregue nas teclas de paragem **STOP** em ambos os gravadores de vídeo.

9. ANTES DE CHAMAR O TECNICO

Problema

Causa possível

O aparelho não reage a qualquer tecla que seja premida

- * A alimentação não está ligada
- * Perturbações técnicas - carregue no interruptor principal, espere 30 segundos e depois volte a ligar.
- * Interruptor principal na parte lateral desligado.
- * A segurança para crianças está activada.

Cassete prende

- * Tirar por alguns instantes a ficha de ligação à rede da tomada. Não empregar força

O telecomando não funciona

- * As pilhas estão gastas
- * Interferências de luzes fluorescentes ou da luz do sol

Não há reprodução do aparelho

- * Não grava na cassete

Televisor sem imagem

- * A antena não está ligada.
- * Não foi memorizado canal televisivo.

A reprodução do aparelho é má

- * Use a função 'FASE' para cassetes alugadas
- * Cassete em mau estado ou de fraca qualidade
- * As cabeças de vídeo estão sujas. Utilize a função de 'LIMPEZA'

O aparelho não grava

- * O canal de TV não foi memorizado ou foi mal seleccionado
- * A cassete está protegida contra gravações

A gravação programada não funciona

- * TIMER mal programado
- * Horas / data mal reguladas
- * A cassete está protegida contra gravações

10. NOTAS

Precauções/Notas

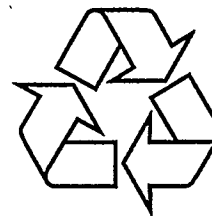

- Não o utilize logo após o ter deslocado de um local frio para um local aquecido e vice versa, depois de ter aquecido uma sala fria ou sob condições de elevada humidade.
Depois de desembalar o aparelho, deixe-o aclimatar-se pelo menos durante três horas, antes de o instalar.
- Não utilize o aparelho em ambientes poeirentos, perto de fortes campos magnéticos ou em lugares onde possa estar sujeito a vibrações.
- Durante grandes temporais (trovoadas), sugerimos que desligue o aparelho da rede eléctrica e da antena .
- Não ponha os dedos nem introduza objectos dentro do porta cassetes, a fim de não danificar o mecanismo do gravador. Tenha um cuidado especial com as crianças.
- Este aparelho usa as cassetes normais VHS. Use somente cassetes de reputadas marcas que ostentem o símbolo VHS. Sugerimos que utilize as cassetes PHILIPS VHS para garantir a melhor qualidade de imagem do seu aparelho.



- ShowView é uma marca cujo registo foi requerida por Gemstar Development Corp.. O sistema ShowView é fabricado sob Licença da Gemstar Development Corporation.

SHOWVIEW

- Este modo de emprego foi impresso em papel reciclado. Isto é para ajudar a proteger o ambiente.
- As pilhas gastas do telecomando não devem ser deitadas nos recipientes de lixo doméstico. Deposite-as nos contentores apropriados.
- Aproveite as possibilidades existentes no seu país para assegurar uma remoção ecológica da embalagem do aparelho.
- Este aparelho electrónico contém muitos materiais que podem ser reutilizáveis. Informe-se sobre as possibilidades de reutilização do seu aparelho velho.

Especificações Técnicas

- Tensão 220 a 240 V
- Frequência da rede 48 - 52 Hz
- Bobinagem / Rebobinagem 170 sec. para E-180
- Temperatura ambiente durante funcionamento +10 ° C a +35 ° C
- Humidade relativa 20% a 80%
- Posição em funcionamento max. 15 ° de inclinação para todos os lados
- Dimensões 500 x 504 x 490 mm (incl. pés)
- Consumo de energia 80 W (típica 10 W em espera)
- Peso aprox. 26 kg
- Resolução vídeo VHS ≥240 linhas
- Audio 80 Hz - 10 KHz (≤8 dB)
- Alimentação pela pilha: Memorização de canais de TV - 1 ano Relógio / Programador - 7 horas
- Este aparelho cumpre as normas da directiva 73/23/CEE + 89/336/CEE.

Lista de acessórios

- Modo de Emprego
- Telecomando e pilhas

Com vista a facilitar a garantia e a identificação do seu aparelho em caso de roubo, introduza o número de série (SER.NR.) no diagrama. O número de série está impresso na placa de tipo fixada na parte posterior do seu aparelho. Todas as pesquisas serão facilitadas se acompanhadas pelo Cartão de Identificação impresso acima. É fornecido para sua orientação e convém guardá-lo em lugar seguro.

TYPE	20PV164
WD xx	SER.NR.

111



Free Manuals Download Website

<http://myh66.com>

<http://usermanuals.us>

<http://www.somanuals.com>

<http://www.4manuals.cc>

<http://www.manual-lib.com>

<http://www.404manual.com>

<http://www.luxmanual.com>

<http://aubethermostatmanual.com>

Golf course search by state

<http://golfingnear.com>

Email search by domain

<http://emailbydomain.com>

Auto manuals search

<http://auto.somanuals.com>

TV manuals search

<http://tv.somanuals.com>