

PHILIPS



VCR

VIDEO CASSETTE RECORDER



PHILIPS

GEBRUIKSAANWIJZING 33 DV 1

Hartelijk gefeliciteerd! Met deze videorecorder (VCR) bezit u één van de meest geavanceerde en makkelijk te bedienen recorders die er te koop zijn. Natuurlijk kunt u er nauwelijks mee wachten uw VCR te gaan gebruiken. Maar het is echt de moeite waard de gebruiksaanwijzing door te lezen. Zo leert u probleemloos met het toestel om te gaan. Welke toetsen u ook gebruikt, u kunt geen schade aanrichten en dus rustig met het toestel oefenen.



Inhoud	Pagina
1. OVERZICHT TOETSEN, BEDIENINGSORGANEN	2
2. INSTALLATIE	6
Noodstop	8
Instellen van de display-taal	9
Tijd/datum van de videorecorder instellen	9
3. WEERGEVEN VAN EEN BESPEELDE CASSETTE	11
4. VASTLEGGEN VAN TV-KANALEN	17
Automatische kanaalzoekfunctie	17
5. HOE KAN IK DIREKT OPNEMEN?	22
6. HOE KAN IK OPNAMEN PROGRAMMEREN?	25
Op de videorecorder programmeren	26
Hoe kan ik een TIMER-blok controleren of veranderen?	28
7. BIJZONDERHEDEN EN EXTRA'S VAN UW VIDEORECORDER	29
Weergeven via de antennekabel	33
8. VOORDAT U DE TECHNISCHE DIENST ROEPT	36
9. TECHNISCHE GEGEVENS, ACCESSOIRES	37



1. OVERZICHT TOETSEN, BEDIENINGSORGANEN, AANSLUITINGEN

Hier zijn alle toetsen en aansluitingen die u op de videorecorder en op de afstandsbediening vindt overzichtelijk op een rijtje gezet.





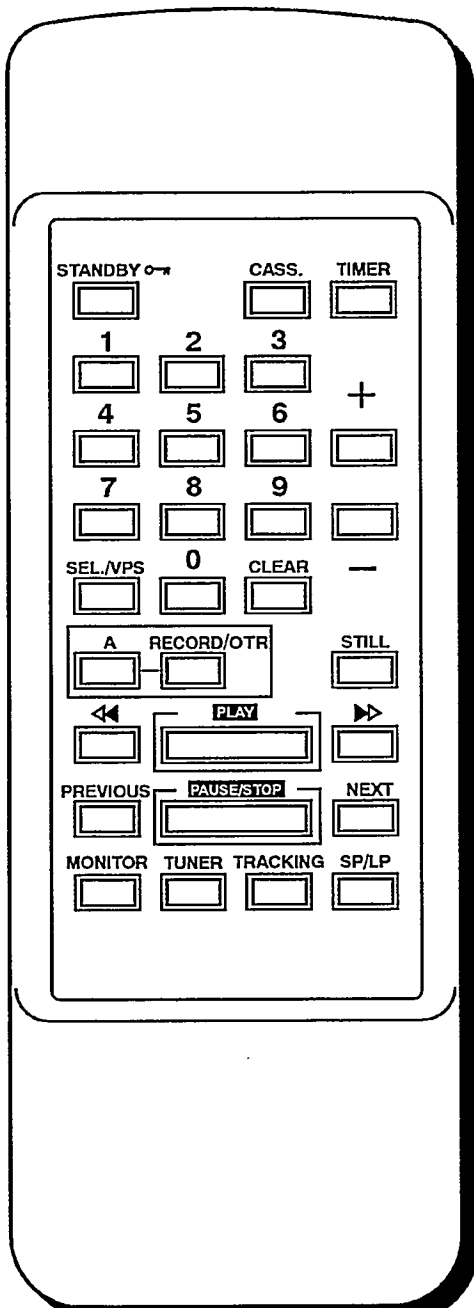







Nadere uitleg van de functies vindt u in de overeenkomstige hoofdstukken.

De afstandsbediening



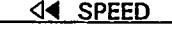



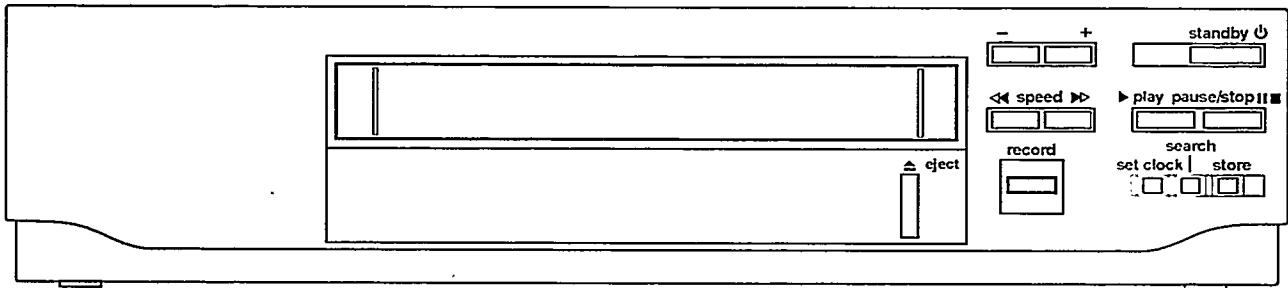

- STANDBY** Uitzetten/kinderslot
- CASS** Keuze van de bandlengte
- TIMER** TIMER-programmeren op de videorecorder
- 0-9** Cijfertoetsen 0-9
- +** Omhoog/plus, programmanummer
- Omlaag/minus, programmanummer
- SEL/ VPS** Functiekeuze
- CLEAR** Terugzetten/wissen
- A** Opname activeren
- RECORD/OTR** Opname (**A** - en **RECORD/OTR** -toets gelijktijdig)
- STILL** Stilstandbeeld
- <<** Terugspoelen/beeldzoeken terug
- PLAY** Weergave
- >>** Vooruitspoelen/beeldzoeken vooruit
- PREVIOUS** Zoeksysteem - vorige markering
- PAUSE / STOP** Pauze/stop
- NEXT** Zoeksysteem - volgende markering
- MONITOR** TV-monitorfunctie
- TUNER** Tuner-modus
- TRACKING** Spoorvolgning/optimale instelling
- SP/LP** Geen functie

De voorzijde van de videorecorder

- | | | | |
|--|--------------------------------|--|------------------------------------|
|  EJECT ▲ | Uitwerpen van cassette |  SPEED ▶▶ | Vooruitspoelen/beeldzoeken vooruit |
|  - | Omlaag/minus, programmanummer |  PLAY ▶ | Weergave |
|  + | Omhoog/plus, programmanummer |  PAUSE / STOP ■ | Pauze/stop |
|  STANDBY ⏻ | Uitschakelen |  RECORD | Opname |
|  ◀◀ SPEED | Terugspoelen/beeldzoeken terug |  SET CLOCK | Instellen van de klok |
| | |  SEARCH | Automatische zenderzoek |
| | |  STORE | Zenders vastleggen |



De achterzijde van de videorecorder

- | | |
|---|--|
|  Netaansluiting |  EXT 1 AV-Euroconnector (Scart) |
|  Antenne-uitgang |  EXT 2 AV-Euroconnector (Scart) |
|  Antenne-ingang |  MOD. FREQ. Kanaalinsteller |
| |  SIG Verzwakkings-schakelaar |

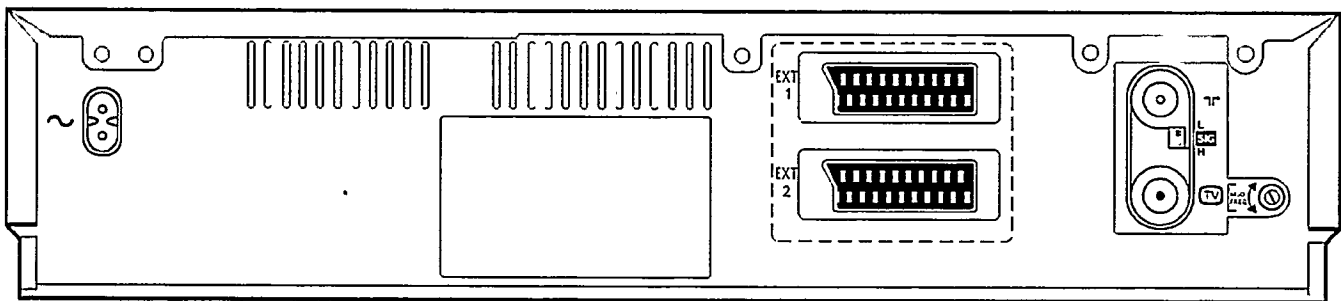

Veiligheidsaanwijzingen



- De fabrikant is niet aansprakelijk voor schade die is ontstaan doordat de videorecorder niet in overeenstemming met de nationale garantievoorwaarden of veiligheidsvoorschriften is gebruikt.
- Controleer eerst of de op het typeplaatje aan de achterzijde van de videorecorder aangegeven netspanning met de plaatselijke netspanning in overeenstemming is.
- Gevaarlijke hoogspanning in het apparaat! Niet openen! Het apparaat bevat geen delen die door de klant gerepareerd kunnen worden. Als de videorecorder op het net is aangesloten, zijn er voortdurend delen van het apparaat in bedrijf. Om de videorecorder geheel uit te schakelen, moet de netstekker uit het stopcontact worden getrokken.
- Let er op dat de lucht ongehinderd door de ventilatiespleten van de videorecorder kan stromen. Plaats de videorecorder niet op een zachte ondergrond.
- Bescherm het apparaat tegen regen en vocht. Let er op dat er geen voorwerpen of vloeistoffen in het apparaat dringen. Mocht er toch vloeistof binnengedrongen zijn, trek dan onmiddellijk de netstekker van de videorecorder eruit en raadpleeg de klantenservice.
- Plaats het apparaat niet in de buurt van een warmtebron (radiator enz.).

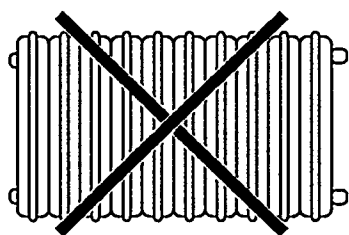

Vorzichtsmaatregelen

- De videorecorder mag niet onmiddellijk na het vervoer van een koude naar een warme ruimte of omgekeerd, of bij extreem hoge luchtvochtigheid worden gebruikt.
Wacht na het uitpakken van de videorecorder a.u.b. minstens drie uur met de installatie van het apparaat, zodat de videorecorder zich aan de omgeving kan aanpassen.

- Plaats de videorecorder niet in de buurt van apparaten die sterke magnetische velden doen ontstaan (bijv. motoren, luidsprekers, transformatoren).
- Gebruik de videorecorder niet in stoffige ruimten of op plaatsen waar trillingen kunnen voorkomen. Wij raden u aan het apparaat bij hevig onweer (blikseminslag) van het lichtnet en de antenne  los te koppelen.
- Tussen de videorecorder en het televisietoestel moeten vertikaal minstens 20 cm vrij blijven.
- Door een vinger of een vreemd voorwerp in het cassettevak te steken kan het mechanisme beschadigd worden. Let daar vooral bij kinderen op.
- Als u de videorecorder moet vervoeren, neem dan de cassette uit het cassettevak en vermijdt sterke stoten.

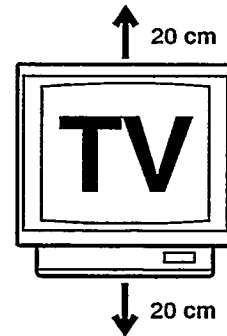
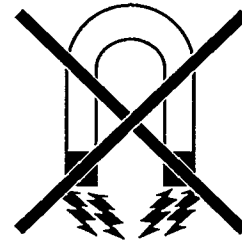

Deze videorecorder werkt volgens de VHS-cassette-standaard.

Gebruik a.u.b. alleen merk-cassettes met het hier-naast aangegeven VHS-teken.

Deze gebruiksaanwijzing is op chloorvrij geproduceerd papier gedrukt. Dat helpt bij het beschermen van ons milieu.

Lege batterijen uit de afstandsbediening horen niet in de vuilnisbak. Geef ze a.u.b. bij de speciale verzamelplaatsen af.

Deze videorecorder is in overeenstemming met de internationale norm ISO 9000 voor kwaliteitssystemen ontwikkeld en geproduceerd.

2. INSTALLATIE. HOE INSTALLEER IK DE VIDEORECORDER?

Hoe leg ik de batterijen in de afstandsbediening?

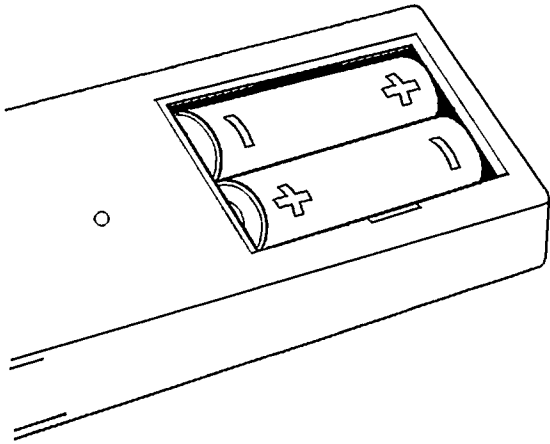

- 1 Verwijder het afdekplaatje aan de achterzijde van de afstandsbediening.
- 2 Leg de batterijen erin, zoals in het batterijvakje is aangegeven. Sluit het batterijvakje weer.

Informatie:

* Gebruik voor deze afstandsbediening geen oplaadbare batterijen (accu's).

Zo sluit u uw videorecorder aan

Gedetailleerde toelichtingen tot dit overzicht vindt u in de volgende paragrafen.

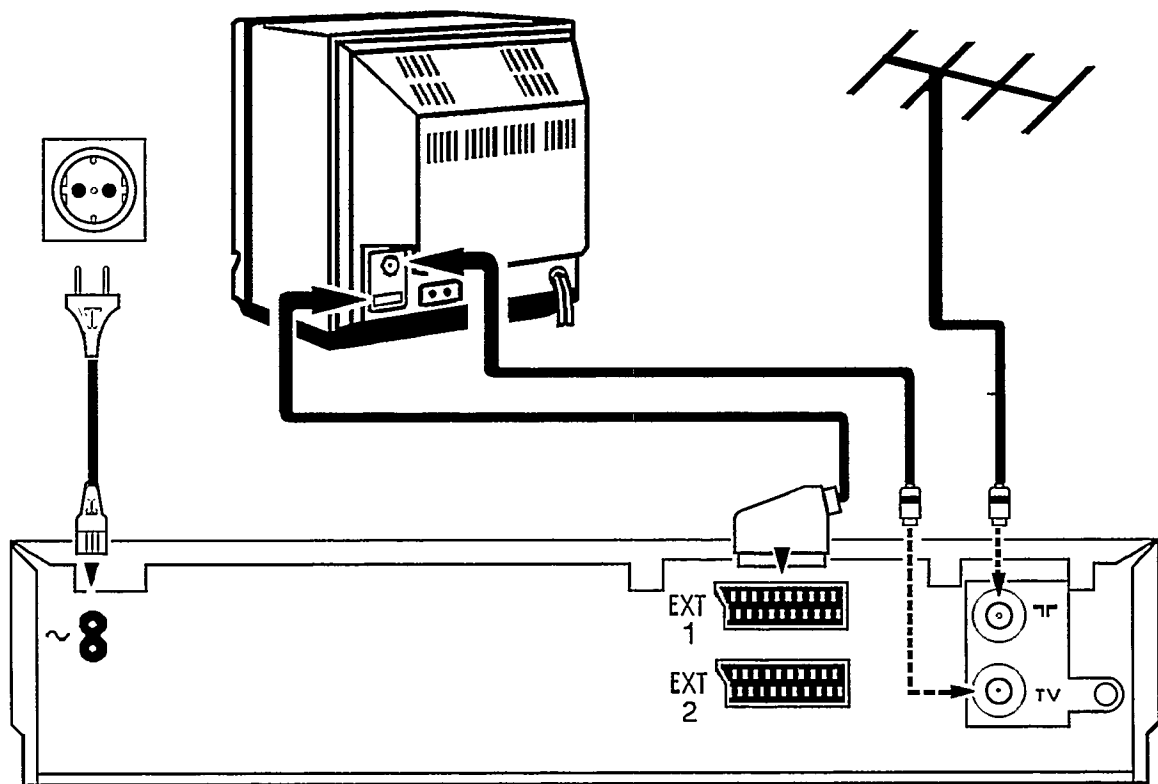

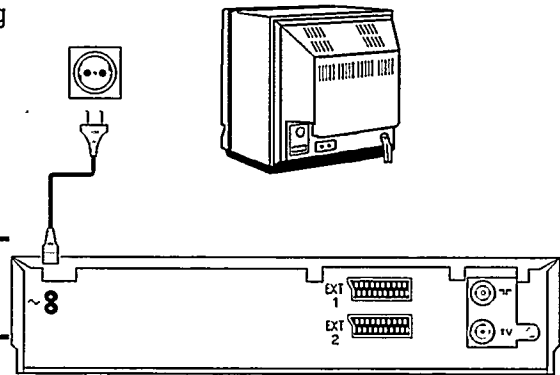

Aansluiten op de netspanning

- 1 Steek de stekker van de netkabel in de netaansluiting  aan de achterzijde van de videorecorder.
- 2 Steek de andere stekker van de netkabel in het stopkontakt.



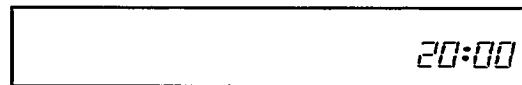

En nu nog enkele opmerkingen m.b.t. het gebruik

- Laat uw videorecorder voortdurend op het net aangesloten, zodat geprogrammeerde opnamen en de televisie-functie mogelijk zijn. Het benodigde stroomverbruik is gering.
- De videorecorder wordt automatisch aangeschakeld wanneer er een cassette ingeschoven wordt, of de **PAUSE / STOP**  -toets ingedrukt wordt.
- Als u de videorecorder met behulp van de **STANDBY**  -toets heeft uitgeschakeld, verschijnt de actuele tijd op het display, bijv. '20:00'. Is de klok niet ingesteld dan knippert de tijdsindicatie.



Aansluiting op de antenne

Uw videorecorder is een 'televisietoestel zonder beeldscherm'. Daarom moet u hem enerzijds met de antenne verbinden en anderzijds met het televisietoestel. Alleen dan kunt u opnemen en bespeelde cassettes weergeven.

- 1 Trek de stekker van de antennekabel uit het televisietoestel. Steek hem in de antenne-ingang  aan de achterzijde van de videorecorder.
- 2 Verbindt de antenne-uitgang  van de videorecorder met behulp van de bijgeleverde antennekabel met de antenne-ingang van het televisietoestel.

Nu zijn beide toestellen op de antenne aangesloten.

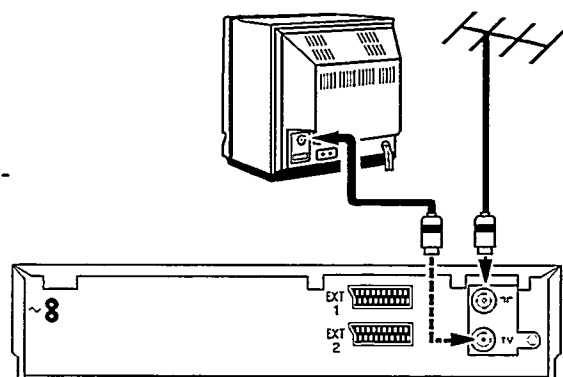

Aansluiting op het televisietoestel

Wij raden u aan een Euro-AV-kabel (scartkabel) te gebruiken. Op deze wijze verkrijgt u de beste beeldkwaliteit.

Deze kabel krijgt u in de vakhandel.

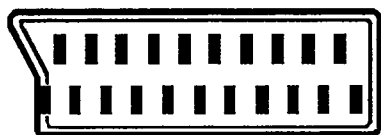

Indien uw televisietoestel **niet over een AV-Euro-(Scart-) connector** beschikt, of als u geen Euro-AV-kabel (Scartkabel) als verbinding met uw televisietoestel wilt gebruiken, ga dan a.u.b. **niet hier**, maar in hoofdstuk 7 'Bijzonderheden en extra's' door met lezen. In het gedeelte 'Weergave via de antennekabel' vindt u nadere informatie.

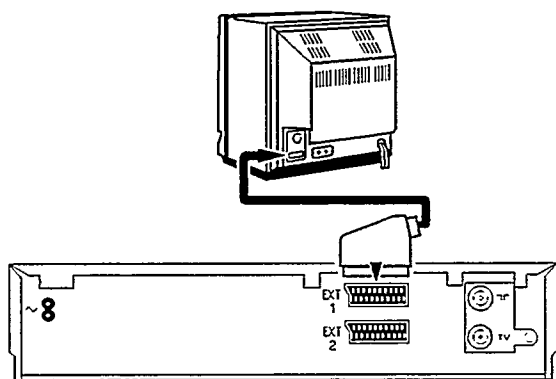

- 1 Steek de stekker van een Euro-AV-kabel in de oranje AV-Euroconnector **EXT 1** aan de achterzijde van uw videorecorder. De andere stekker sluit u op het televisietoestel aan.
- 2 Veel moderne televisietoestellen schakelen met behulp van deze kabelverbinding bij weergave van de videorecorder **automatisch** naar het programmanummer 'EXT' (External) of 'AV' (Audio/Video) over.

Bij oudere televisietoestellen stelt u voor de weergave het programmanummer 'EXT', '0' of 'AV' met de hand op het televisietoestel in.

De toelichting hiervoor vindt u in de gebruiksaanwijzing van uw televisietoestel.

Uw videorecorder is **nu** op het televisietoestel aangesloten.

Noodstop

De videorecorder en de afstandsbediening hebben een 'noodstop'. U kunt elke functie met behulp van de **STANDBY** -toets stoppen.

Zo kunt u, elke keer als u problemen bij de bediening heeft, makkelijk stoppen en opnieuw beginnen.

U kunt het bedienen rustig oefenen. Welke toetsen u ook gebruikt, u kunt geen beschadiging aan het toestel veroorzaken.

Instellen van de display-taal

U kunt één van zes talen op het display van de videorecorder kiezen.

- 1 Druk bij uitgeschakelde videorecorder de toetsen **EJECT ▲** en **PLAY ►** gelijktijdig in. Hierbij mag zich geen cassette in het toestel bevinden.
- 2 Kies met behulp van de **+** - of de **-** -toets de gewenste display-taal, bijv. 'NEDERLANDS'.
- 3 Druk tenslotte de **STANDBY ⏻** -toets in.

NEDERLANDS

Tijd/datum van de videorecorder instellen

Voordat u geprogrammeerde opnamen kunt gaan maken, moet eerst de klok van de videorecorder goed worden ingesteld. Gebruik hiervoor bij alle volgende stappen de **+** - of de **-** -toets of de cijfertoetsen **0-9** op de afstandsbediening.

- 1 Druk de **SET CLOCK** -toets op de videorecorder in. Op het display van de videorecorder verschijnt de indicatie 'TIJD'. Stel de juiste tijd in.
- 2 Druk de **SET CLOCK** -toets in. Op het display verschijnt 'JAAR'. Stel nu het juiste jaargetal in.
- 3 Druk opnieuw de **SET CLOCK** -toets in. Op het display verschijnt 'MAAND'. Stel nu de juiste maand in.
- 4 Druk weer de **SET CLOCK** -toets in. Op het display verschijnt 'DAG'. Stel nu de juiste dag in.
- 5 Druk de **SET CLOCK** -toets opnieuw in. Het instellen van tijd en datum is nu beëindigd. Ter bevestiging verschijnt op het display even 'GEREED'.

TIJD 20:00

JAAR 19 93

MAAND 01

DAG 01

GEREED 20:30

Een decoder aansluiten

Sommige tv-stations zenden gecodeerde tv-signalen die alleen met een gekochte of gehuurde decoder gezien kunnen worden. Op deze videorecorder kunt u zo'n decoder (descrambler) aansluiten.

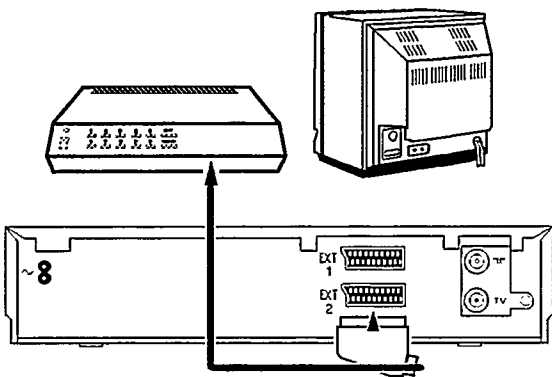

- 1 Sluit de decoder met behulp van een Euro-AV-kabel op de videorecorder aan (kontaktbus **EXT 2**). De combinatie van het tv-zender-opslaan met de decoder vindt u in het hoofdstuk 'Opslaan van tv-kanalen'.
- 2 Verbindt het televisietoestel met de kontaktbus **EXT 1**.

Informatie:

- * U kunt de decoder niet gelijktijdig voor de videorecorder en het televisietoestel gebruiken.
- * Kies op de videorecorder een programmanummer dat u bij het opslaan van een tv-kanaal met de functie 'Decoder' heeft verbonden. De videorecorder gebruikt dan automatisch de decoder.

3. WEERGEVEN VAN EEN BESPEELDE CASSETTE

In hoofdstuk 2 heeft u de videorecorder op het televisietoestel aangesloten. Nu is het weergeven van een cassette heel eenvoudig en probleemloos. Wilt u meteen iets opnemen, lees dan eerst de hoofdstukken 4 en 5.

- 1 Zet het televisietoestel aan.

Er zijn veel moderne televisietoestellen die bij weergave van de videorecorder **automatisch** naar het programmanummer van de videorecorder **overschakelen**.

Maar dat werkt alleen als u de videorecorder met behulp van een Euro-AV-kabel met het televisietoestel heeft verbonden. Anders kiest u op het televisietoestel het programmanummer dat u voor de weergave van de videorecorder heeft bestemd.

- 2 Schuif de cassette met het titel-etiket naar u toegedraaid recht in het cassettevak. Het raampje moet daarbij naar boven gericht zijn.

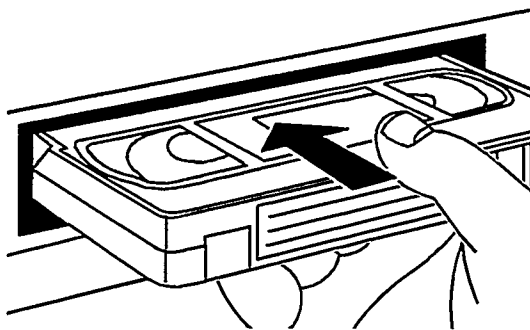

Druk tegen het midden van de cassette totdat de cassette automatisch naar binnen wordt getrokken. Door er een cassette in te leggen wordt de videorecorder automatisch aangeschakeld. VHS-cassettes kunt u maar op één kant bespelen resp. weergeven.

- 3 Druk de weergave-toets **PLAY ▶** in. Op het display verschijnt 'WEERGAVE' .

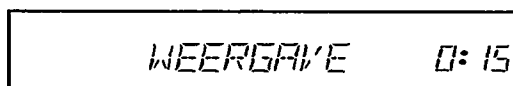

- 4 Wilt u de weergave onderbreken, druk dan de **PAUSE/STOP ||■**-toets in. Op het display verschijnt 'PAUZE' .

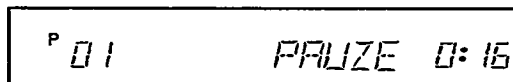

- 5 Wilt u de cassette eruit nemen, druk dan de **EJECT ▲**-toets in.

Informatie:

* Vóór iedere weergave reinigt de videorecorder de videokoppen automatisch. Zo blijft de optimale weergavekwaliteit behouden.

Snel vooruitspoelen en terugspoelen

P 01 VOORUITSP 0:20

- 1 Druk de **PAUSE / STOP** -toets in.
- 2 Druk de **◀◀ SPEED** -toets (terugspoelen) of de **SPEED ▶▶** -toets (vooruitspoelen) in. De band wordt snel gespoeld.
- 3 Druk de **PAUSE / STOP** -toets in, zodra u de gewenste bandpositie heeft gevonden.

Beeldzoekfunctie

U kunt tussen verschillende bandzoeksnelheden vooruit of terug kiezen.

WEERG SNEL 0:20

ZOEKEN VOOR 0:20

- 1 Druk de **PLAY ▶** -toets in.
- 2 Druk de **◀◀ SPEED** - of de **SPEED ▶▶** -toets nu net zo vaak in totdat u de gewenste snelheid heeft bereikt.
Op het display verschijnt daarbij: 'ZOEKEN', 'WEERG SNEL', 'WTERUG SNEL', 'TERUG' of 'WEERGAVE'.
- 3 Druk de **PLAY ▶** -toets in, als u de gewenste positie heeft gevonden.

Informatie:

* Bij de snelle beeldzoekfunctie wordt de beeldkwaliteit slechter. Het geluid is uitgeschakeld. Dit is echter geen teken van een defect.

Stilstandbeeld/super vertraagde beeld

- 1 Druk de **PLAY** -toets op de afstandsbediening in.
- 2 Druk de **STILL** -toets in. Het beeld blijft staan.
Telkens als u **STILL** indrukt, beweegt het beeld zich één stap verder.
Houdt de **STILL** -toets ingedrukt. Het beeld wordt in een super vertraagd tempo weergegeven.
- 3 Druk de **PLAY** -toets in om de weergave weer normaal verder te laten lopen.

STILSTAAN 0:20

Een tip voor u:

* Als het stilstandbeeld vertikaal trilt, druk de **TRACKING** -toets dan zo lang in totdat het trillen verdwijnt.

Als u de optimale instelling overschreden heeft, herhaalt u deze stap met de **TRACKING** -toets nogmaals.

U hoeft deze instelling maar één keer uit te voeren, want de videorecorder legt deze optimale instelling automatisch in het geheugen vast.

Maar denk er a.u.b. aan dat er bij vreemde cassettes met een slechte kwaliteit toch storingen kunnen optreden.

Dit is geen fout van uw videorecorder.

Vertraagde beeld

- 1 Druk de **STILL** -toets in.
De opgenomen tv-uitzending wordt als stilstandbeeld weergegeven.
- 2 Druk de **▶▶** -toets meerdere keren in. U kunt de snelheid van de vertraagde weergave in drie stappen veranderen: 1/7, 1/10, 1/14 van de normale weergavesnelheid. Door de **◀◀** -toets meerdere keren in te drukken, keert u terug naar het stilstandbeeld. Tijdens de vertraagde beeldweergave is het geluid uitgeschakeld.

Bandpositie. Hoe herken ik de bandpositie waar ik me net bevind?

Het is prettig om te weten hoe lang een cassette al gespeeld heeft.

Toets hiervoor eerst de lengte van de ingeschoven videocassette in. Alleen dan is de indicatie van de afgelopen speeltijd juist. De bandlengte wordt op de cassette in minuten aangegeven, bijv. 'E180' betekent 180 minuten speeltijd.

De lengte-indicatie vindt u op de smalle voorkant, links gedrukt. De reële speelduur kan echter ook iets langer zijn dan aangegeven.

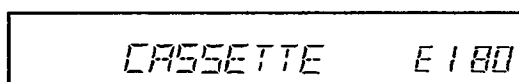

CASSETTE E 180

- 1 Druk de -toets op de afstandsbediening in. Op het display van de videorecorder verschijnt een bandlengte, bijv. 'CASSETTE E 180'.
- 2 Druk nu de - of de -toets in om de juiste bandlengte te kiezen. De mogelijkheden verschijnen in deze volgorde: E30, E60, E90, E105, E120, E150, E180, E195, E200, E210, E240, E260, E300, EC30, EC45, E30, enz.
- 3 Druk de -toets op de afstandsbediening in. Daarmee bevestigt u de gegevens.

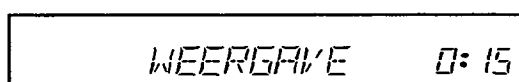

WEERGAVE 0: 15

Op het display kunt u tijdens het vooruit- of terugspoelen, tijdens de opname, de weergave en pauze/stop de verstreken speeltijd in minuten aflezen.

Nog een paar tips voor u:

- * De videorecorder moet de speelduur bij nieuw ingelegde cassettes eerst berekenen. Daarom verschijnt eerst de indicatie '-:-' en pas na enkele seconden bandbeweging de juiste speelduur.
- * De tijndindicatie functioneert alleen bij Europese PAL/SECAM-VHS cassettes nauwkeurig. cassettes die voor NTSC-VHS toestellen zijn gemaakt, geven geen juiste tijndindicatie aan.

Een bandpositie zoeken

Soms heeft u misschien twee of meer tv-uitzendingen op één cassette opgenomen.

Uw videorecorder biedt u een methode voor het automatisch zoeken aan, zodat u dan niet zo lang hoeft te zoeken.

Bij elke opnamestart wordt er door de videorecorder een markering op de band geschreven. met behulp van de toetsen **PREVIOUS** en **NEXT** op de afstandsbediening kunt u deze markeringen op de band zoeken.

- 1 Druk de **NEXT**-toets in voor het kiezen van de volgende- of de **PREVIOUS**-toets voor het kiezen van de vorige markering.

Op het display van de videorecorder verschijnt 'VOLGENDE' of 'VORIGE'.

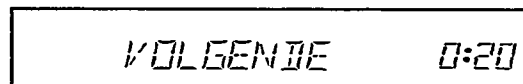

- 2 Heeft de videorecorder de markering gevonden, dan schakelt de videorecorder automatisch op weergave.

Informatie:

- * Als u tijdens het zoeken een bandlooptoets (bijv. **PLAY▶** - of **PAUSE / STOP ||■**)-toets indrukt, stopt de videorecorder met de zoekfunctie.
- * Bij opnamen die met een andere videorecorder zonder deze markeringen zijn gemaakt, kunt u deze functie niet gebruiken.

Hoe verhelp ik beeldstoringen?

Telkens als er een cassette wordt ingeschoven stelt de videorecorder **automatisch** de juiste spoorvolgning (tracking) in.

Bij **vreemde opnamen** kunt u het automatisch gevonden optimum eventueel nog als volgt verbeteren.

- 1 Druk de **PLAY** -toets op de afstandsbediening in.
- 2 Druk de **TRACKING** -toets op de afstandsbediening in.
- 3 Druk de **PLAY** -toets in op het moment dat de weergavekwaliteit het beste is. Deze instelling blijft gehandhaafd totdat de cassette eruit genomen wordt.

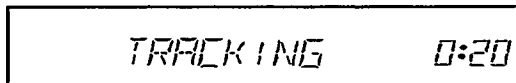

4. VASTLEGGEN VAN TV-KANALEN

Om tv-programma's te kunnen opnemen, moet u eerst alle tv-kanalen (zoals bijv. 'NED 1') in het geheugen van de videorecorder vastleggen.

U kunt maximaal 42 tv-kanalen opslaan.

Uw videorecorder heeft een eigen ontvangst-gedeelte. Daardoor kan hij onafhankelijk van het televisietoestel worden gebruikt.

Een tip: Leg de tv-kanalen in de gelijke volgorde vast zoals bij het televisietoestel. Maak een lijst, voordat u hiermee begint.

Automatische kanaalzoekfunctie

- ❶ Zet uw televisietoestel aan en kies het programmanummer voor de videorecorder.
- ❷ Zet de videorecorder aan met behulp van de **PAUSE / STOP** -toets.
- ❸ Druk op de **SEARCH** -toets.

Vindt de automatische zoekfunctie een tv-kanaal, dan verschijnt het beeld daarvan op het beeldscherm. Op het display verschijnt 'MEMO' .

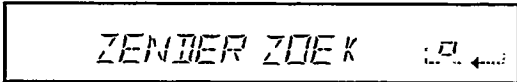

Informatie:

* Heeft u de videorecorder via een Euro-AV-kabel op het televisietoestel aangesloten en reageert uw televisietoestel op het overschakelen met behulp van de **MONITOR** -toets (afstandsbediening)? Dan kunt u tussen televisieontvangst en videorecorderontvangst heen en weer schakelen. Dit is de makkelijkste manier om op beide toestellen hetzelfde tv-kanaal onder hetzelfde programmanummer vast te leggen.

Is het niet het gewenste tv-kanaal of is de beeldkwaliteit onvoldoende, dan drukt u nogmaals op de **SEARCH**-toets. De videorecorder zoekt nu het volgende tv-kanaal.

Indien een tv-kanaal gecodeerd wordt uitgezonden en de videorecorder met een decoder is verbonden, druk nu de **SEL/VPS**-toets (afstandsbediening) in. Op het display verschijnt 'DECODER'.

De videorecorder activeert van nu af aan voor dit tv-kanaal (=dit programmanummer) de decoder-functie.

MEMO P 01

- 4 De videorecorder stelt een programmanummer voor als opslagplaats (in het grafiekje b.v. 'P 01'). Wilt u een ander programmanummer opslaan, dan wijzigt u dit met behulp van de **+**- of de **-**-toets.
- 5 Is het programmanummer juist, dan slaat u het op met behulp van de **STORE**-toets.
- 6 Herhaal de stappen 3 t/m 5, totdat u alle gewenste tv-kanalen heeft vastgelegd.

Informatie:

- * Niet gebruikte (vrij) programmanummers kunnen niet gekozen worden.
- * Druk de **TRACKING**-toets in als u de automatische zenderinstelling wilt wijzigen (stap 3). Nu kunt u met behulp van de +/- functie van standaardwaarde '0' tussen +4 en -4 variëren.

Let op: Het opnieuw instellen van deze functie is alleen in **bepaalde gevallen** noodzakelijk en zinvol, b.v. bij kabeltelevisietoestellen als er strepen op het beeldscherm te zien zijn. De kwaliteit van geluid en beeld kan daarbij ook slechter worden.

Later oproepen van extra functies

U kunt voor elk kanaalnummer bovendien nog extra functies opslaan. Deze zijn de decoder-overschakelfunctie en de nauwkeurige zender-instellingfunctie.

1 Kies met behulp van de **+** - of **-** -toets het kanaalnummer dat u van extra functies wilt voorzien.

2 Druk de **STORE** -toets in.

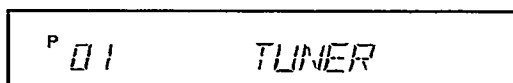

- Indien dit tv-kanaal gecodeerd wordt uitgezonden en de videorecorder met een decoder verbonden is, druk dan nu op de **SEL / VPS** -toets (afstandsbediening). Op het display verschijnt 'DECODER'. De videorecorder activeert van nu af aan voor dit tv-kanaal (= dit programmanummer) de decoder-functie.

- Druk de **TRACKING** -toets in als u de automatische zenderinstelling wilt wijzigen. Nu kunt u met behulp van de +/- functie van standaardwaarde '0' tussen +4 en -4 variëren.

Let op: Het opnieuw instellen van deze functie is alleen in **bepaalde gevallen** noodzakelijk en zinvol, b.v. bij kabeltelevisietoestellen als er strepen op het beeldscherm te zien zijn. De kwaliteit van geluid en beeld kan daarbij ook slechter worden.

3 Druk tenslotte de **STORE** -toets in.

Zoeken met de hand

In enkele speciale gevallen kan de 'Automatische tv-kanaal zoekfunctie' niet alle tv-kanalen vinden (b.v.: gecodeerde tv-kanalen). Dan kunt u met deze methode de tv-kanalen instellen.

A rectangular LCD display showing the text 'P 01' on the left and 'TUNER' on the right.

A rectangular LCD display showing the text 'HANDIM AFST' on the left and a small square cursor on the right.

A rectangular LCD display showing the text 'MEMO P 01'.

A rectangular LCD display showing the text 'P 01' on the left and 'TUNER' on the right.

- 1 Zet het televisietoestel aan en kies het programmanummer voor de videorecorder.
- 2 Druk de **TUNER** -toets (afstandsbediening) in.
- 3 Druk de **STORE** -toets op de videorecorder langer dan vijf seconden in.
- 4 Druk net zo lang de **-** - of de **+** -toets in totdat u het juiste tv-kanaal heeft gevonden.

Indien dit tv-kanaal gecodeerd wordt uitgezonden en de videorecorder met een decoder verbonden is, druk dan nu de **SEL/VPS** -toets (afstandsbediening) in. Op het display van de videorecorder verschijnt 'DECODER'. De videorecorder activeert van nu af aan voor dit tv-kanaal (= dit programmanummer) de decoder-functie.

- 5 Druk de **STORE** -toets in.
- 6 Kies met behulp van de **-** - of de **+** -toets op de videorecorder het programmanummer dat u aan dit tv-kanaal wilt geven.
- 7 Druk de **STORE** -toets in. Het tv-kanaal is in het geheugen vastgelegd.
- 8 Herhaal de stappen 3 t/m 7 totdat alle tv-kanalen in het geheugen vastgelegd zijn.
- 9 Schakel de videorecorder uit door de **STANDBY** -toets in te drukken.

Verzwakkings-schakelaar - SIG

Laat de Verzwakkings-schakelaar aan de achterzijde van het toestel normaal gesproken in de stand L staan.

De stand H gebruikt u alleen als er bij de ontvangst van sterke tv-zenders interferentiestoringen (beeldstoringen) optreden.

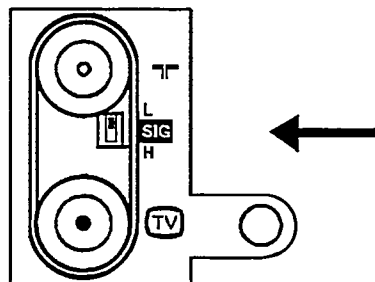

5. HOE KAN IK DIREKT OPNEMEN?

De eenvoudigste manier van opnemen is het direkte opnemen van een zojuist lopende tv-uitzending. En dit is wat u doen moet:

- 1 Leg een cassette in het toestel. De videorecorder wordt daarbij automatisch aangeschakeld. Anders schakelt u met de **PAUSE / STOP** -toets aan.
- 2 Kies met de **+** - of de **-** -toets het programmanummer waarvan u wilt opnemen, bijv. 'P 01'.
- 3 Als u met het opnemen wilt beginnen, drukt u op de videorecorder de **RECORD** -toets in. Als u de afstandsbediening gebruikt, drukt u **gelijktijdig** de toetsen **A** en **RECORD/OTR** in. Daardoor verhindert u dat er bij vergissing wordt opgenomen.

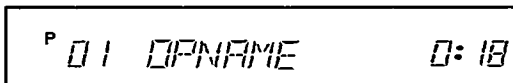

P 01 OPNAME 0:18

Op het display van de videorecorder verschijnt 'OPNAME'.

De videorecorder neemt de gewenste tv-uitzending op.

- 4 Met de **PAUSE / STOP** -toets beëindigt u het opnemen.

Informatie:

* Wilt u niet tot aan het einde van de cassette opnemen, dan drukt u nogmaals op de **RECORD/OTR** -toets. Het display geeft nu **de eindtijd van de opname** aan (ook wel OTR-tijd genoemd). Met elke volgende druk op de **RECORD/OTR** -toets kunt u 30 minuten toevoegen. Heeft u te vaak op deze toets gedrukt, dan kunt u via de **CLEAR** -toets (afstandsbediening) weer naar de normale opname-modus terugkeren.

De videorecorder wordt automatisch uitgeschakeld, zodra de tijd is afgelopen.

Kan ik tijdens een opname het televisietoestel uitschakelen?

Ja! Uw videorecorder heeft een eigen ontvangst-gedeelte voor het opnemen van tv-uitzendingen. D.w.z. u kunt het televisietoestel tijdens een opname onafhankelijk van de videorecorder gebruiken. U kunt het, zonder de opname te storen, uitschakelen, weer aanschakelen of naar een ander tv-kanaal overschakelen.

Enkele algemene opmerkingen:

* De programmanummers 'E 1' en 'E 2' zijn voor opnamen van externe bronnen (via AV-Euroconnector 'EXTERNAL 1 of 2') bestemd.

* Wilt u tijdens het opnemen van een tv-uitzending naar een ander tv-kanaal overschakelen en dit opnemen? Onderbreek de lopende opname met de **PAUSE / STOP** -toets. Kies het nieuwe programmanummer. Start de opname met de **RECORD** -toets.

* Indien u vergeten heeft een cassette in het toestel te leggen, verschijnt op het display de indicatie 'GEEN CASS'.

* Heeft u bij het begin van een opname per ongeluk een cassette met opnamepreventie in het toestel gelegd, verschijnt op het display de indicatie 'WISBEVEIL'.

De cassette springt er na enkele seconden automatisch uit.

* Wordt tijdens een opname het einde van een cassette bereikt, springt de cassette er automatisch uit. De videorecorder wordt na enige minuten automatisch uitgeschakeld.

* Bestaande opnamen op videocassettes worden automatisch gewist, wanneer u met deze cassettes een nieuwe opname opneemt.

De opnamepreventie

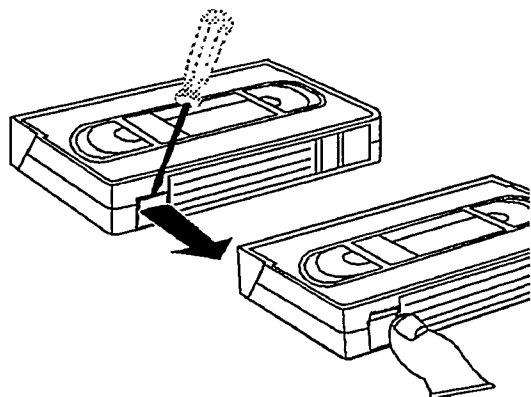

Om te verhinderen dat u een belangrijke opname per ongeluk wist, kunt u aan de achterkant van de cassette het hiervoor bestemde lipje (opnamepreventie) er met een schroevendraaier uit breken.

Wilt u de opnamepreventie opheffen, kunt u de opening met een plakbandje weer sluiten.

Beeldmontage

Door assembling (beeldmontage) worden afzonderlijke opnamen zonder storende overgangen aan nieuwe opnamen gekoppeld.

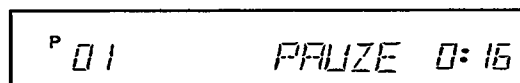

- 1 Druk de **PLAY ▶**-toets in. Zoek de juiste bandpositie en onderbreek daarna de weergave met de **PAUSE / STOP ||■**-toets. Op het display verschijnt 'PAUZE'.
- 2 Nu begint u met de opname zoals gewoonlijk met de **RECORD**-toets.

6. HOE KAN IK OPNAMEN PROGRAMMEREN?

In deze hoofdstuk leert u hoe de videorecorder kan worden geprogrammeerd. Hij wordt automatisch aangeschakeld, neemt het gewenste tv-programma op en wordt daarna automatisch weer uitgeschakeld.

Welke informatie heeft de videorecorder nodig?

Voor elke geprogrammeerde opname heeft de videorecorder de volgende informatie nodig:

- * de datum van de opname
- * het programmanummer van de tv-uitzending
- * de starttijd van de opname
- * de stoptijd van de opname

De videorecorder legt al deze, voor een opname benodigde informatie vast in een zgn. TIMER-blok. En dat tot een hele maand van te voren.

Uw videorecorder kan maximaal 6 zulke TIMER-blokken in zijn geheugen vastleggen.

Let er a.u.b. op dat zulke TIMER-blokken elkaar wat de tijd betreft niet overlappen. De videorecorder moet eerst een TIMER-blok beëindigen en kan dan pas het volgende blok opnemen.

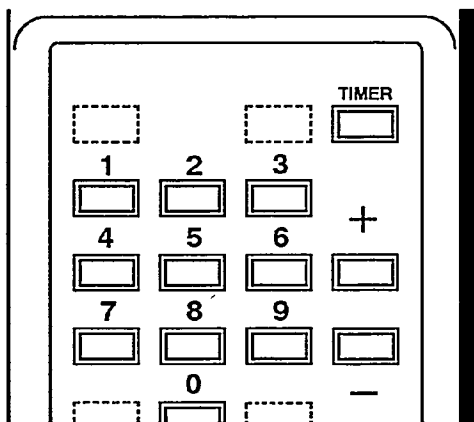

Op de videorecorder programmeren

U kunt de gegevens voor zes opnamen in de videorecorder intoetsen en opslaan.

Let op dat er een cassette in de videorecorder legt. U moet nu stap voor stap alle gegevens ingeven die voor de geprogrammeerde opname nodig zijn.

Gebruik daarvoor de cijfertoetsen **0-9** op de afstandsbediening of de **+** - of de **-** -toets.

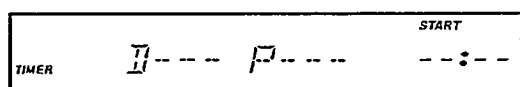

- 1 Druk de **TIMER** -toets op de afstandsbediening in. Op het display van de videorecorder verschijnt een vrij TIMER-blok.

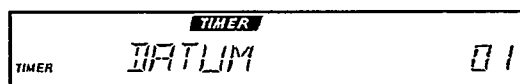

- 2 Druk de **TIMER** -toets in. Op het display van de videorecorder verschijnt 'DATUM' . Nu geeft u de datum van de opname in.

Informatie:

* U kunt tv-uitzendingen tot 31 dagen (1 maand) van te voren programmeren.

Is het vandaag bijvoorbeeld 16 maart en u typt '14' als datum in, dan wordt de opname op de 14e april gemaakt.

Als een tv-uitzending om middernacht begint, dus om 00:00, typt u als opnamedatum de datum van de volgende dag in.



- 3 Druk de **TIMER** -toets in. Op het display van de videorecorder verschijnt 'PROGRAMMA' . Nu geeft u het programmanummer van de tv-uitzending waarvan u wilt opnemen in.



- 4 Druk de **TIMER** -toets in. Op het display van de videorecorder verschijnt 'STARTTIJD' . Nu geeft u de starttijd van de opname in.

- 5 Druk de **TIMER** -toets in.

Op het display van de videorecorder verschijnt 'EINDTIJD'.

Nu typt u de eindtijd van de opname in.

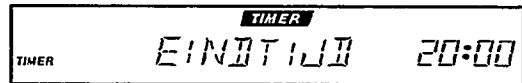

- 6 Druk nogmaals de **TIMER** -toets in. Zo beëindigt u het programmeren. Op het display van de videorecorder verschijnt ter bevestiging gedurende enkele seconden de zojuist ingetoetste gegevens (D = datum, P = programmanummer).

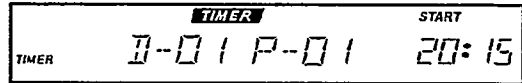

Enkele **algemene** informatie over programmeren:

- * De TIMER-opname functioneert alleen als de videorecorder **uitgeschakeld** is. Is de videorecorder vóór een geprogrammeerde opname aangeschakeld, dan gaat voor het begin op het display de waarschuwing 'TIMER OPN' branden.
 - * Wordt tijdens een geprogrammeerde opname het einde van een cassette bereikt, springt de cassette automatisch uit de videorecorder.
 - * Heeft u voor het programmeren vergeten er een cassette in te leggen, verschijnt op het display van de videorecorder de indicatie 'GEEN CASS'.
 - * Heeft u er een cassette met opnamepreventie ingelegd, verschijnt na het programmeren op het display van de videorecorder enkele seconden lang de indicatie 'WISBEVEIL'.
- Daarna springt de cassette eruit.
- * Als u alle TIMER-blokken geprogrammeerd heeft, verschijnt op het display van de videorecorder de indicatie 'TIMER VOL'.

Hoe kan ik een TIMER-opname stoppen?

Zolang een geprogrammeerde opname loopt, kunt u de videorecorder niet met de hand bedienen.

Wilt u de geprogrammeerde opname stoppen, druk dan de **STANDBY**  -toets in.

Hoe kan ik een TIMER-blok controleren of veranderen?

- 1 Druk de **TIMER** -toets op de afstandsbediening in.
- 2 Druk de **+** - of de **-** -toets net zo vaak in totdat u het TIMER-blok dat u controleren of veranderen wilt op het display van de videorecorder ziet.
De TIMER-blokken verschijnen in chronologische volgorde op het display.
- 3 Druk nu enkele keren de **TIMER** -toets in. Nu verschijnen achter elkaar de datum van de opname, het kanaalnummer, de starttijd en de eindtijd op het display, en u kunt wijzigen.

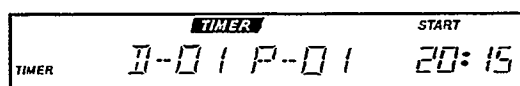

- 4 Tenslotte drukt u de **TIMER** -toets in. Indien u iets heeft gecorrigeerd, zijn de gegevens in de videorecorder nu op de laatste stand. Op het display van de videorecorder verschijnt even het zojuist gecontroleerde/gecorrigeerde TIMER-blok.

Hoe kan ik een TIMER-blok wissen?

- 1 Druk de **TIMER** -toets op de afstandsbediening in.
- 2 Druk de **+** - of de **-** -toets net zo vaak in totdat u het TIMER-blok dat u wissen wilt op het display van de videorecorder ziet.
- 3 Druk de **CLEAR** -toets in. Het TIMER-blok wordt gewist. Op het display van de videorecorder verschijnt 'D --- P ---'.

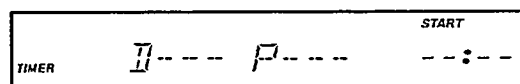

7. BIJZONDERHEDEN EN EXTRA'S VAN UW VIDEORECOR- DER

Uw videorecorder heeft behalve de reeds beschreven functies nog enkele extra's en bijzonderheden die u nog meer comfort bieden.

In deze hoofdstuk vertellen wij u er meer over.

Tuner-modus. Uw videorecorder als uitbreiding van uw televisietoestel

U kunt uw videorecorder ook als televisie-ontvanger (tuner) gebruiken. Dat is vooral praktisch als uw televisietoestel geen afstandsbediening heeft of als u minder programmeerplaatsen voor tv-kanalen heeft dan het aantal tv-kanalen dat u in werkelijkheid ontvangen kunt.

En dit is wat u doen moet:

- 1 Zet uw televisietoestel aan. Kies het programmanummer dat u voor de weergave van de videorecorder heeft bestemd.
- 2 Druk de **TUNER**-toets op de afstandsbediening in. Op het display verschijnt 'TUNER' en een programmanummer.
- 3 Kies het gewenste programmanummer met de **+**- of de **-**-toets.
- 4 Schakel de videorecorder met de **STANDBY** -toets uit, als u niet meer naar de televisie wilt kijken.

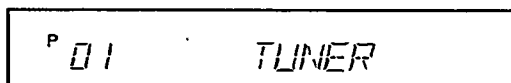

Kinderslot

Deze functie beschermt uw videorecorder tegen onbevoegd gebruik. Alle toetsfuncties worden geblokkeerd. Wanneer er toch op een toets gedrukt wordt, verschijnt op het display gedurende enkele seconden 'GEBLOKKEERD'. Maar u kunt onbezorgd zijn: geprogrammeerde opnamen vinden ondanks het kinderslot toch plaats en kunnen ook niet worden afgebroken.

- 1 Druk bij uitgeschakelde videorecorder **langer dan vijf seconden** de **STANDBY** -toets van de afstandsbediening in, totdat op het display 'GEBLOKKEERD' verschijnt. Nu is het kinderslot geactiveerd. Bewaar de afstandsbediening op een veilige plaats.
- 2 Wanneer u de kinderslot-functie wilt uitschakelen, drukt u nogmaals **langer dan vijf seconden** de **STANDBY** -toets in. Na vijf seconden verschijnt de indicatie 'VRIJ'.

View-Mode (zicht-modus)

In verbinding met een aangesloten toestel (**EXT 2**-connector) ontstaan voor u enkele extra functies. Zo'n toestel kan bijvoorbeeld een tweede videorecorder, een decoder, een satelliet-ontvanger of een CD-speler zijn.

- Zendt uw tweede toestel bijv. bij weergave een besturingssignaal uit, dan herkent deze aangeschakelde videorecorder dat en schakelt automatisch om naar 'View-Mode'.
Met de **MONITOR**-toets kunt u de 'View-Mode' aangeven en uitschakelen.
- Bij uitgeschakelde videorecorder blijft de Euro-AV-verbinding naar het tweede toestel altijd bestaan.

Informatie:

* Als u een programmanummer ('E 1' of 'E 2') heeft gekozen, kan de videorecorder niet naar de 'View-Mode' omschakelen. Dit geldt ook voor programmanummers met een geactiveerde decoder-functie.

De tv-monitorfunctie

Met de **MONITOR**-toets schakelt u het televisietoestel naar het programmanummer 'AV' (=Audio/Video ingang) over. Zo kunt u het beeld van de videorecorder op het televisietoestel zichtbaar maken. Daarbij moet de videorecorder aangeschakeld zijn.

Op het display verschijnt enkele seconden lang 'VCR MONITOR'. Als u de toets nogmaals indrukt, wordt de monitorfunctie weer uitgeschakeld.

VCR MONITOR

Informatie:

- * De monitorfunctie reageert **alleen**, als het televisietoestel voor dit soort van omschakelen ook geschikt is en u een Euro-AV-kabel als verbinding naar het televisietoestel gebruikt.
- * De monitorknop reageert niet gedurende de weergave functie.

Automatisch uitschakelen

Wordt de videorecorder in één van de volgende functies acht minuten lang niet bediend, wordt de functie uitgeschakeld.

Daardoor wordt uw cassette ontzien en onnodig stroomverbruik vermeden.

De videorecorder staat:

op 'STOP'	hij schakelt uit
op 'GEEN CASS'	hij schakelt uit
op 'PAUZE'	hij schakelt naar 'STOP'
op 'STILSTAAND'	schakelt naar 'WEERGAVE'
op bijv. 'ZOEKEN'	schakelt naar 'WEERGAVE'
op 'VERTRAAGD'	schakelt naar 'WEERGAVE'

Opnemen van een ander videotoestel

Met deze videorecorder kunt u opnamen vanuit een externe bron maken, dus bijv. van een tweede videorecorder of een camcorder kopiëren.

Hiervoor heeft u een Euro-AV-kabel (scartkabel) nodig.

- 1 Verbindt deze videorecorder met het toestel waarvan u wilt opnemen, dus bijv. een tweede videorecorder.

Steek hiervoor de Euro-AV-kabel in de AV-Euroconnectors van beide toestellen. Bij deze videorecorder gebruikt u de **EXT 2**-connector.

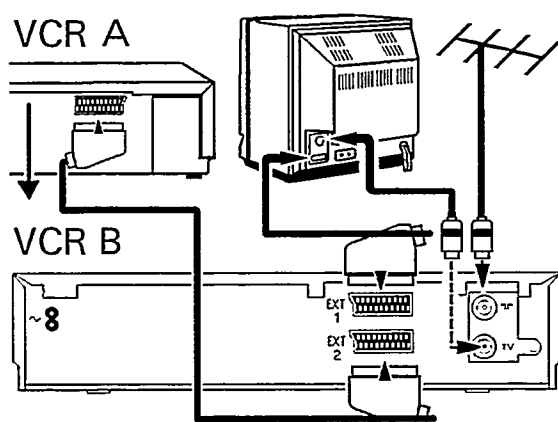

Informatie:

* In de nu volgende beschrijving wordt deze videorecorder als opnametoestel gebruikt en met VCR B aangeduid. Het andere toestel wordt als weergavetoestel gebruikt en met VCR A aangeduid.

- 2 Leg de bespeelde cassette in VCR A en een lege cassette in VCR B.
- 3 Nu kiest u op VCR B het programmanummer 'E 2'. Dit bevindt zich vlak bij het programmanummer 'P 01' (P 01 - E 1 - E 2). Gebruik hiervoor de **+**- of de **-**-toets.
- 4 Om de opname te starten drukt u de opnametoets **RECORD** op VCR B en de weergavetoets **PLAY▶** op VCR A in.
- 5 Als u het kopiëren wilt beëindigen, drukt u op beide videorecorders de **PAUSE / STOP ||■**-toets in.

Weergeven via de antennekabel

Heeft uw televisietoestel **geen** AV-Euroconnector, moet u voor de weergave van de videorecorder de verbinding via de **reeds aangesloten antennekabel** gebruiken.

- 1 Zet het televisietoestel aan en kies het programmanummer dat voor de videorecorder-weergave bestemd is. (De toelichting hiervoor vindt u in de gebruiksaanwijzing van uw televisietoestel).
- 2 Trek de antennekabel uit de antenne-ingang  van de videorecorder, zodat alleen de kabelverbinding tussen het televisietoestel en de videorecorder blijft bestaan.
- 3 Druk bij uitgeschakelde videorecorder de toetsen  en  gelijktijdig in. Hierbij mag zich geen cassette in het toestel bevinden. Op het display verschijnt de gekozen display-taal, bijv. 'NEDERLANDS'.
- 4 Druk de -toets in. De videorecorder zendt nu een testbeeld uit, dat het televisietoestel moet ontvangen. Op het display verschijnt 'TESTBEELD'.
- 5 Stem het televisietoestel in het UHF-kanaalgebied zo af dat dit testbeeld te zien is. In onze fabriek is de videorecorder op kanaal-UHF 36 ingesteld.

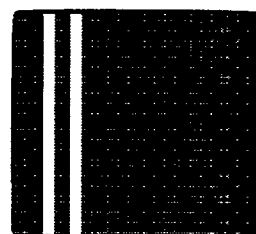
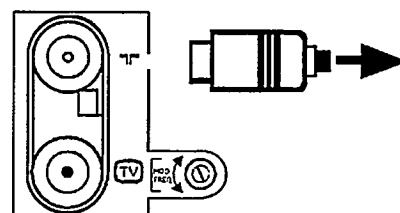

Wat u bij uw televisietoestel precies moet doen om het juiste kanaal in te stellen en in het geheugen vast te leggen, kunt u uit de gebruiksaanwijzing van uw televisietoestel opmaken.

Informatie:

* Controleer later bij weergave van de videorecorder de geluids- en beeldkwaliteit van de ontvangst op het televisietoestel. Optimaliseer, indien nodig, beeld, kleur en geluid door bijstellen van het kanaal op het televisietoestel.

- 6 Steek de antennekabel weer in de antenne-ingang . Nu is het televisietoestel op uw videorecorder afgestemd.

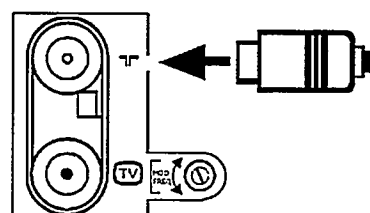



Informatie: Het tv-kanaal UHF-36 is door uw videorecorder bezet. Maar het kan voorkomen dat op uw plaats van ontvangst dit kanaal ook door een andere tv-zender bezet is.

In dit geval wordt bij de ontvangst van één of meerdere tv-zenders de beeldkwaliteit van de tv-uitzendingen op het televisietoestel minder.

Is dit het geval, ga dan als volgt te werk:

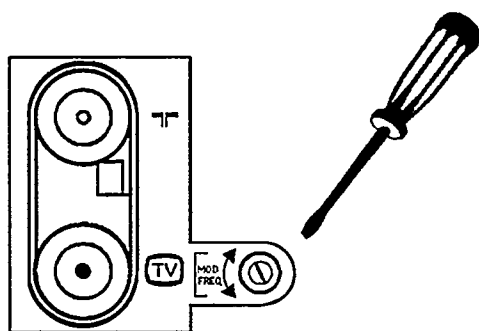
- 7 Controleer of alle tv-zenders op het televisietoestel onveranderd functioneren.
- 8 Is de beeldkwaliteit van één of meerdere tv-zenders slechter geworden, schakel de videorecorder dan ter controle uit. Controleer nogmaals alle tv-zenders op het televisietoestel.



- 9 Als de storing van de beeldkwaliteit alleen optreedt als de videorecorder ingeschakeld is, moet u de kanaal-instelknop **MOD. FREQ.** aan de achterzijde van de videorecorder met een kleine schroevendraaier iets minder dan een kwart slag draaien.
- 10 Stem het televisietoestel nogmaals op de videorecorder af (stappen 2 t/m 6), totdat het testbeeld weer verschijnt.
- 11 Controleer nogmaals alle tv-zenders op het televisietoestel. Herhaal de kanaal-instelling **MOD. FREQ.** (stappen 9 en 10) net zo lang totdat u tussen aan- en uitgeschakelde videorecorder geen verandering van het beeld meer vast kunt stellen.
- 12 Schakel de videorecorder met de **STANDBY**  -toets uit.

Informatie:

Heeft u de 'Tijd/datum' en 'Display-taal' in hoofdstuk 2 'INSTALLATIE' nog niet ingesteld, ga dan daar met de eerste installatie verder.

De ingebouwde modulator uitschakelen

In het vorige gedeelte hebben wij over mogelijke storingen bij de tv-ontvangst gesproken. Kan een beeld-/geluidstoring met de bovengenoemde methode **niet verholpen worden**, kunt u de ingebouwde modulator uitschakelen.

Dat is echter alleen mogelijk, als u een Euro-AV-kabel als verbinding naar het televisietoestel gebruikt.

- 1 Druk de toetsen **EJECT ▲** en **PAUSE / STOP ■■** op de videorecorder gelijktijdig in. De actuele stand van de omschakelaar 'MODUL AAN' wordt op het display aangegeven.

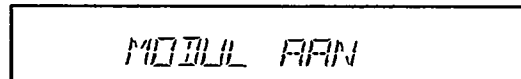

MODUL AAN

Hierbij mag zich geen cassette in het toestel bevinden.



- 2 Druk de toetsen **EJECT ▲** en **PAUSE / STOP ■■** nogmaals meer dan vijf seconden lang gelijktijdig in. U schakelt over naar 'MODUL UIT'. Op dezelfde manier schakelt u ook weer terug.

8. VOORDAT U DE TECHNISCHE DIENST ROEPT

Probleem

De videorecorder reageert niet op het indrukken van toetsen

Mogelijke oorzaak

- * Geen stroomvoorzorging.
- * Er loopt net een geprogrammeerde opname.
- * Technische storing - 30 seconden lang de netstekker eruit trekken - weer aansluiten. Als dat niet helpt, kunt u: 1. netstekker eruit trekken. 2. de toetsen  **SPEED**  en  ingedrukt houden en de netstekker er weer in steken. Alle data-geheugens worden teruggezet (gewist).
- * Kinderslot geactiveerd



Afstandsbediening functioneert niet

- * Batterijen zwak.
- * Storing door TL-lampen/fel zonlicht.

Geen weergave van de videorecorder

- * Geen opname op de cassette.
- * Op het televisietoestel is het programmanummer voor de VCR verkeerd ingetoetst of verkeerd ingesteld.
- * Verbindingskabel tussen televisietoestel en videorecorder onderbroken.
- * 'Modulator' niet in positie 'AAN' .

Slechte weergave van de videorecorder

- * Bij vreemde opnamen -  -toets gebruiken.
- * Cassette versleten of van slechte kwaliteit.
- * Kanaal-instelknop  of televisietoestel niet goed afgestemd.
- * Videokoppen vuil. Een cassette meerdere keren in de VCR schuiven - kort weergeven - eruit halen. Daardoor wordt de reiniging van de koppen meerdere keren geactiveerd.

Geen opname mogelijk

- * Tv-zender niet geprogrammeerd of verkeerd gekozen.
- * Cassette in het toestel heeft een opnamepreventie.

Geprogrammeerde opname functioneert niet

- * Tijd-gegevens verkeerd geprogrammeerd.
- * Uur/datum is niet juist ingesteld.
- * Cassette in het toestel heeft een opnamepreventie.

Beeld-/geluidstorings bij tv-ontvangst

- * Probeer u, bij wijze van proef, de dempschakelaar SIG in de positie  te zetten.
- * Lees de 'Informatie' in het hoofdstuk 'Bijzonderheden en extra's van uw videorecorder' in het gedeelte 'Weergave via de antennekabel' na het stap 6, evenals het gedeelte 'Modulator uit-schakelen'.

9. TECHNISCHE GEGEVENS, ACCESSOIRES

Technische gegevens

- Netspanning 220 tot 240 V
 - Netfrequentie 48 - 52 Hz
 - Opgenomen vermogen gemiddeld 15 W (gemiddeld 12 W in standby)
 - Spoeltijd (vooruit/terug) gemiddeld 95 sec. voor E-180
 - Omgevingstemperatuur bij gebruik +10 C tot +35 C
 - Relatieve luchtvochtigheid van 20% tot 80%
 - Afmetingen 380 x 338 x 86 mm (incl. pootjes)
 - Gewicht ongeveer 4,6 kg
 - Positie voor gebruik horizontaal max. 15° afwijking naar alle richtingen
 - Video-oplossend vermogen VHS \geq 240 lijnen
 - Audio (SP) 80Hz - 10KHz (\leq 8dB)
 - Stroomuitvalzekering: zender gem. 1 jaar, klok/timer gem. 7 uur.
- Dit toestel is gefabriceerd in overeenstemming met de radio storingsvoorschriften van de Richtlijn van de Raad van de E.E.G. (82/499/EEC).

Bijgeleverde accessoires

- Antennekabel
- Netkabel
- Gebruiksaanwijzing
- Afstandsbediening en batterijen

Schrijf a.u.b. het serie-nummer (SER.NR.) in de afbeelding om uw toestel ingeval van diefstal te kunnen identificeren. U vindt het serie-nummer op het typeplaatje aan de achterzijde van het toestel. Ook uw vragen aan de klantenservice worden doeltreffender beantwoordt, als u de gegevens van het typeplaatje kent. Bewaar deze bladzijde daarom goed.

TYPE	33 DV 1
WD xx	SER.NR.

Free Manuals Download Website

<http://myh66.com>

<http://usermanuals.us>

<http://www.somanuals.com>

<http://www.4manuals.cc>

<http://www.manual-lib.com>

<http://www.404manual.com>

<http://www.luxmanual.com>

<http://aubethermostatmanual.com>

Golf course search by state

<http://golfingnear.com>

Email search by domain

<http://emailbydomain.com>

Auto manuals search

<http://auto.somanuals.com>

TV manuals search

<http://tv.somanuals.com>