

PHILIPS

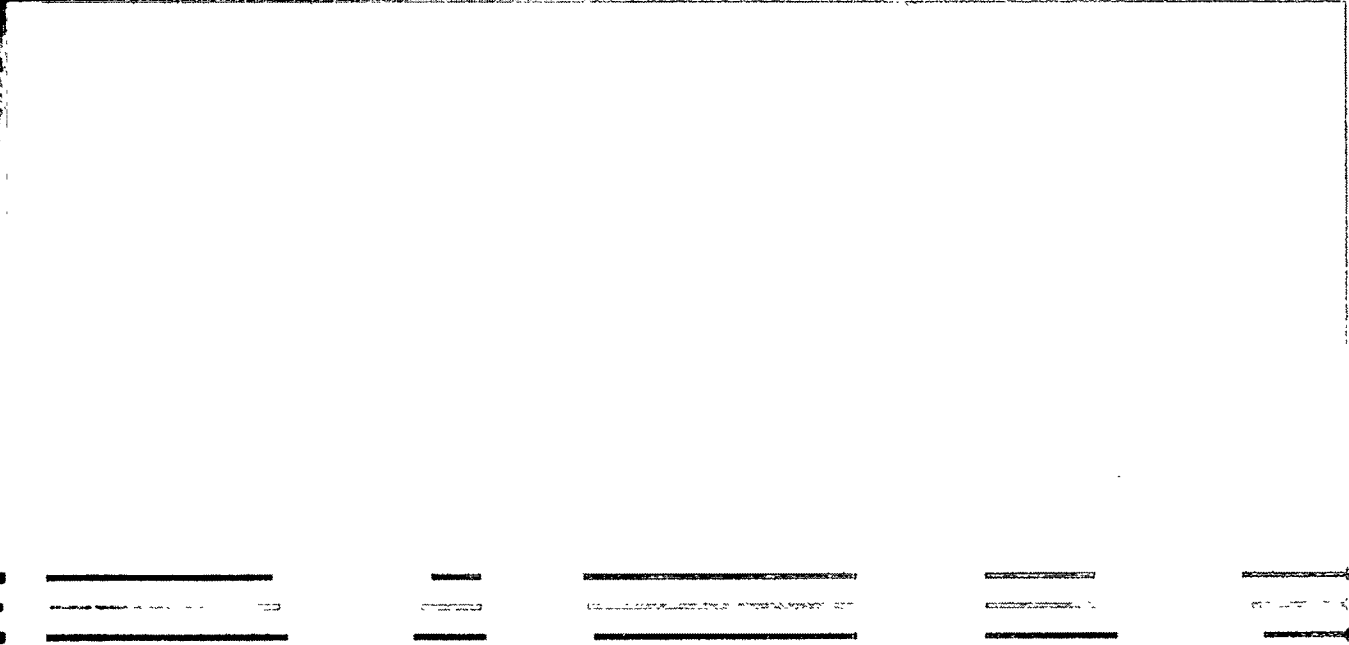

VIDEO CASSETTE RECORDER

VR 252

Οδηγίες χρήσεως



PHILIPS

Πίνακας συχνοτήτων καναλιών ◦ Table of channel frequencies PAL-B,G:

channel	waveband	frequency (Mhz)	channel	waveband	frequency (Mhz)
e2	VHF I	48,25	e60	UHF	783,25
e3	VHF I	55,25	e61	UHF	791,25
e4	VHF I	62,25	e62	UHF	799,25
e5	VHF III	175,25	e63	UHF	807,25
e6	VHF III	182,25	e64	UHF	815,25
e7	VHF III	189,25	e65	UHF	823,25
e8	VHF III	196,25	e66	UHF	831,25
e9	VHF III	203,25	e67	UHF	839,25
e10	VHF III	210,25	e68	UHF	847,25
e11	VHF III	217,25	e69	UHF	855,25
e12	VHF III	224,25	-	-	-
-	-	-	-	-	-
-	-	-	-	-	-
-	-	-	-	-	-
-	VHF I	53,75	-	VHFI	69,25
-	VHF I	62,25	-	VHFI	76,25
-	VHF II	82,25	-	VHFI	83,25
-	VHF III	175,25	-	VHFII	90,25
-	VHF III	183,25	-	VHFII	97,25
-	VHF III	192,25	-	VHFII	104,25
-	VHF III	201,25	s1	VHFI	105,25
-	VHF III	210,25	s2	VHFIII	112,25
e21	UHF	471,25	s3	VHFIII	119,25
e22	UHF	479,25	s4	VHFIII	126,25
e23	UHF	487,25	s5	VHFIII	133,25
e24	UHF	495,25	s6	VHFIII	140,25
e25	UHF	503,25	s7	VHFIII	147,25
e26	UHF	511,25	s8	VHFIII	154,25
e27	UHF	519,25	s9	VHFIII	161,25
e28	UHF	527,25	s10	VHFIII	168,25
e29	UHF	535,25	s11	VHFIII	231,25
e30	UHF	543,25	s12	VHFIII	238,25
e31	UHF	551,25	s13	VHFIII	245,25
e32	UHF	559,25	s14	VHFIII	252,25
e33	UHF	567,25	s15	VHFIII	259,25
e34	UHF	575,25	s16	VHFIII	266,25
e35	UHF	583,25	s17	VHFIII	273,25
e36	UHF	591,25	s18	VHFIII	280,25
e37	UHF	599,25	s19	VHFIII	287,25
e38	UHF	607,25	s20	VHFIII	294,25
e39	UHF	615,25	s21	HYP	303,25
e40	UHF	623,25	s22	HYP	311,25
e41	UHF	631,25	s23	HYP	319,25
e42	UHF	639,25	s24	HYP	327,25
e43	UHF	647,25	s25	HYP	335,25
e44	UHF	655,25	s26	HYP	343,25
e45	UHF	663,25	s27	HYP	351,25
e46	UHF	671,25	s28	HYP	359,25
e47	UHF	679,25	s29	HYP	367,25
e48	UHF	687,25	s30	HYP	375,25
e49	UHF	695,25	s31	HYP	383,25
e50	UHF	703,25	s32	HYP	391,25
e51	UHF	711,25	s33	HYP	399,25
e52	UHF	719,25	s34	HYP	407,25
e53	UHF	727,25	s35	HYP	415,25
e54	UHF	735,25	s36	HYP	423,25
e55	UHF	743,25	s37	HYP	431,25
e56	UHF	751,25	s38	HYP	439,25
e57	UHF	759,25	s39	HYP	447,25
e58	UHF	767,25	s40	HYP	455,25
e59	UHF	775,25	s41	HYP	463,25

ΠΕΡΙΕΧΟΜΕΝΑ

Επιτρέψτε μας να σας συγχαρούμε που αγοράσατε το βίντεο αυτό το οποίο είναι ένα από τα πιο προηγμένης τεχνολογίας και από τα πλέον εύχρηστα που κυκλοφορούν στην αγορά. Φυσικά, ανυπομονείτε να χρησιμοποιήσετε το νέο σας βίντεο, αλλά πριν αρχίσετε, διαβάστε τις οδηγίες χρήσης. Η πλήρης εξοικείωσή σας με τον τρόπο λειτουργίας του θα σας εξασφαλίσει από πιθανά προβλήματα.

Μη φοβάστε ότι θα προκαλέσετε κάποια ζημιά στο βίντεό σας γιατί όποια πλήκτρα κι αν πιέσετε δεν πρόκειται να πάθει τίποτα.



1. ΠΛΗΚΤΡΑ, ΧΕΙΡΙΣΤΗΡΙΑ ΚΑΙ ΥΠΟΔΟΧΕΣ	2
Το τηλεχειριστήριο	2
Η εμπρόσθια πλευρά του βίντεο	3
Η πίσω πλευρά του βίντεο	3
2. ΕΓΚΑΤΑΣΤΑΣΗ ΤΟΥ ΒΙΝΤΕΟ	4
Σύνδεση στην τηλεόραση	6
Σύνδεση σε αποκωδικοποιητή	7
Σύνδεση σε δορυφορικό δέκτη	7
Διακοπή ανάγκης	7
Ρυθμίσεις	8
Ρύθμιση ώρας και ημερομηνίας	9
3. ΑΠΟΘΗΚΕΥΣΗ ΚΑΝΑΛΙΩΝ	9
Σύνδεση Easy Link	9
Αυτόματη αναζήτηση καναλιού	10
4. ΑΝΑΠΑΡΑΓΩΓΗ ΓΡΑΜΜΕΝΗΣ ΚΑΣΕΤΑΣ	15
Γρήγορη εκτύλιξη και επανεκτύλιξη	16
Λειτουργίες ανίχνευσης εικόνας	16
Λειτουργία Καθαρισμού	20
5. ΑΠΕΥΘΕΙΑΣ ΕΓΓΡΑΦΗ	20
Απευθείας εγγραφή, για τηλεοράσεις χωρίς Easy Link	22
6. ΠΡΟΓΡΑΜΜΑΤΙΣΜΕΝΗ ΕΓΓΡΑΦΗ	22
Προγραμματισμός από το τηλεχειριστήριο	23
Προγραμματισμός στο βίντεο	24
Διακοπή προγραμματισμένης εγγραφής.....	28
Έλεγχος ή διόρθωση θέσης TIMER.....	26
7. ΕΙΔΙΚΕΣ ΚΑΙ ΕΠΙΠΡΟΣΘΕΤΕΣ ΛΕΙΤΟΥΡΓΙΕΣ ΤΟΥ ΒΙΝΤΕΟ ΣΑΣ	27
Λειτουργία Tuner	27
Εγγραφή από άλλο βίντεο	31
Αναπαραγωγή μέσω καλωδίου κεραίας.....	32
8. ΠΙΘΑΝΕΣ ΒΛΑΒΕΣ ΚΑΙ ΑΙΤΙΑ	35
9. ΟΔΗΓΙΕΣ ΑΣΦΑΛΕΙΕΣ/ΣΗΜΕΙΩΣΕΙΣ	36
10. ΤΕΧΝΙΚΑ ΧΑΡΑΚΤΗΡΙΣΤΙΚΑ, ΕΞΑΡΤΗΜΑΤΑ	37



1. ΠΛΗΚΤΡΑ, ΧΕΙΡΙΣΤΗΡΙΑ ΚΑΙ ΥΠΟΔΟΧΕΣ

ΤΟ ΤΗΛΕΧΕΙΡΙΣΤΗΡΙΟ

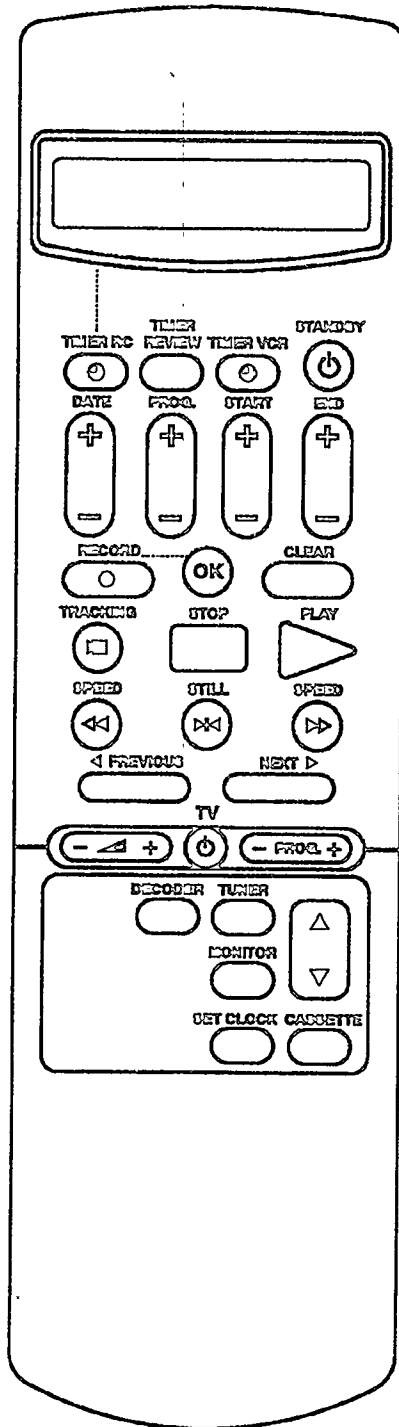







- TIMER RC** ☉ Προγραμματισμός στο τηλεχειριστήριο
- TIMER REVIEW** Διόρθωση / Ακύρωση TIMER
- TIMER VCR** ☉ Προγραμματισμός στο βίντεο
- STANDBY** ⏻ Σβήσιμο του βίντεο
- DATE +/-** Ημερομηνία TIMER συν/πλην
- PROG +/-** Επιλογή προγραμμάτων συν/πλην
- START +/-** Χρόνος έναρξης προγραμματισμού συν/πλην
- END +/-** Χρόνος λήξης προγραμματισμού συν/πλην
- RECORD** ○ Εγγραφή (RECORD και OK ταυτόχρονα)
- OK** Επιβεβαιώνει τις εντολές
- CLEAR** Ακύρωση/σβήσιμο
- TRACKING** ☒ TRACKING/μικροσυντονισμός
- STOP** ☐ Διακοπή/προσωρινή διακοπή
- PLAY** ▷ Αναπαραγωγή
- <<SPEED** Επανεκτύλιξη/ανίχνευση με εικόνα
- STILL** ⏸ Ακίνητη εικόνα
- SPEED** ▷▷ Εκτύλιξη/ανίχνευση με εικόνα προς τα εμπρός
- <PREVIOUS** Προηγούμενο σημάδι
- NEXT** ▷ Επόμενο σημάδι
- DECODER** Αποκωδικοποιητής
- TUNER** Θέση δέκτη
- MONITOR** Πλήκτρο για λειτουργία TV ως MONITOR
- ▲ Αλλαγή θέσης προς τα πάνω
- ▼ Αλλαγή θέσης προς τα κάτω
- SET CLOCK** Ρύθμιση της ώρας
- CASSETTE** Απομένων χρόνος

Πρόσθετες λειτουργίες για συσκευή TV
(μόνον για συσκευές TV με τον ίδιο κώδικα τηλεχειρισμού).

- ▲ +/- Ένταση ήχου στην TV +/-
- TV** ⏻ Σβήσιμο της συσκευής TV
- PROG. +/-** Κανάλι TV +/-



Η ΕΜΠΡΟΣΘΙΑ ΠΛΕΥΡΑ ΤΟΥ ΒΙΝΤΕΟ

STANDBY 	Κατάσταση ετοιμότητας	RECORD 	Εγγραφή
FOLLOW TV	Αναζήτηση καναλιού		Αναπαραγωγή
PROGRAMME	Κατανομή σταθμών TV	◀◀SPEED	Επανεκτύλιξη/ Ανίχνευση εικόνας προς τα πίσω
PRESET		SPEED▶▶	Γρήγορη Εκτύλιξη/Ανίχνευση εικόνας προς τα εμπρός
EJECT 	Για την έξοδο της κασέτας		Διακοπή λειτουργίας
	Επιλογή σταθμού προς τα επάνω		
	Επιλογή σταθμού προς τα κάτω		

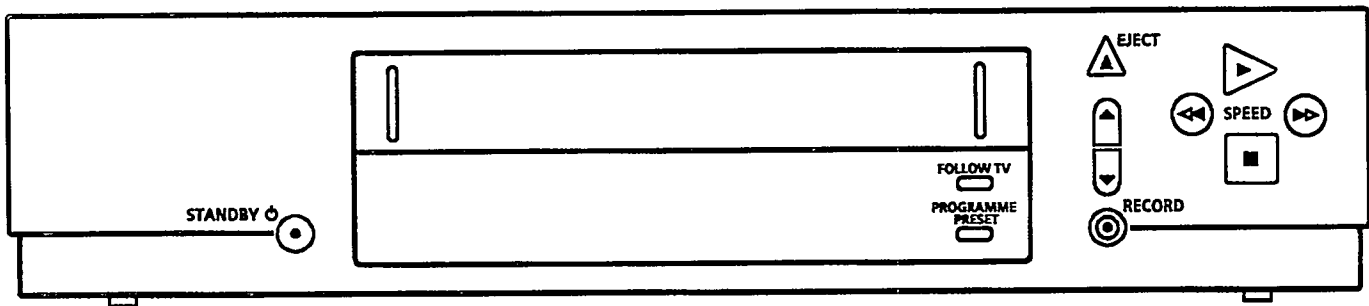

Η ΠΙΣΩ ΠΛΕΥΡΑ ΤΟΥ ΒΙΝΤΕΟ

	Υποδοχή κεραίας (είσοδος)	EXT 2	Υποδοχή 2 AV (SCART)
	Υποδοχή κεραίας (έξοδος)	MOD. FREQ.	Ρύθμιση καναλιού
	Υποδοχή τάσης	SIG	Διακόπτης κεραίας
EXT 1	Υποδοχή 1 AV (SCART)		

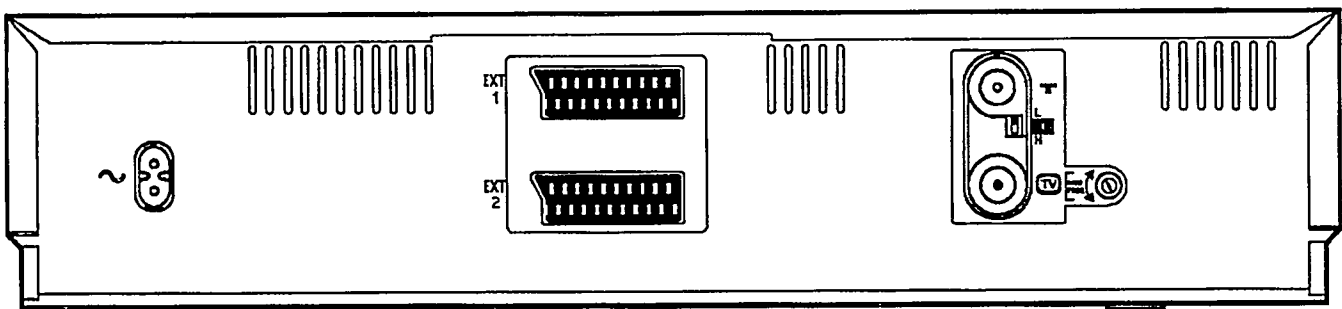

2. ΕΓΚΑΤΑΣΤΑΣΗ ΤΟΥ ΒΙΝΤΕΟ

Πώς θα τοποθετήσετε τις μπαταρίες στο τηλεχειριστήριο

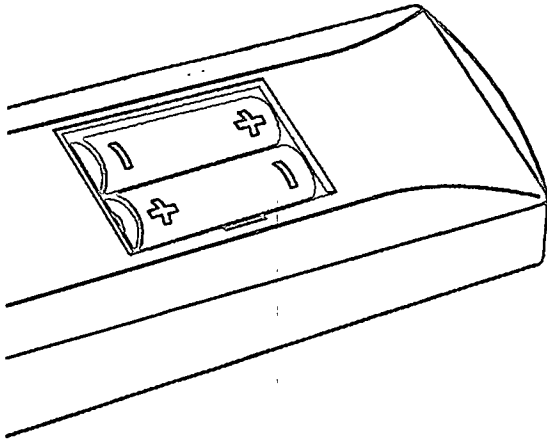

- 1 Βγάλτε το καπάκι στο πίσω μέρος του τηλεχειριστηρίου.
- 2 Τοποθετήστε τις μπαταρίες όπως δείχνει το σχέδιο και κλείστε το καπάκι.

Σημείωση

- ο Για να λειτουργήσει σωστά το τηλεχειριστήριο να το κατευθύνετε πάντα προς τη συσκευή.

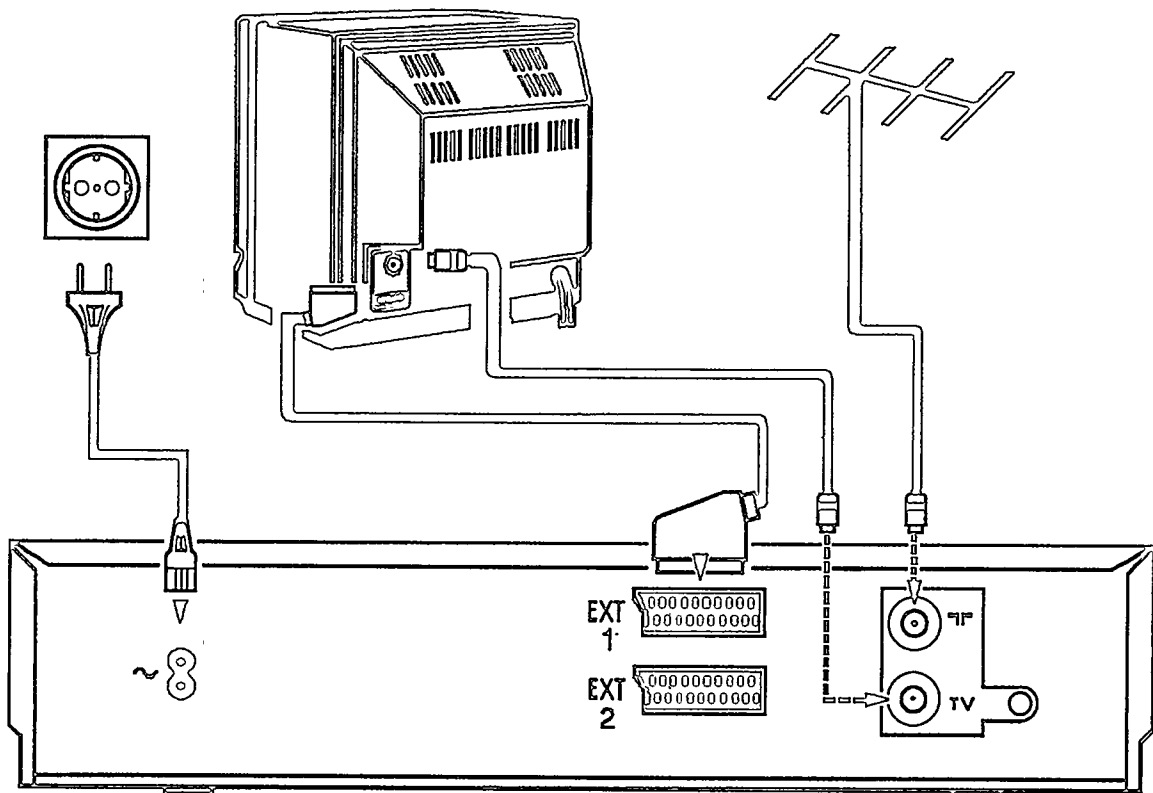

Σύνδεση του βίντεο

Το ευρωβύσμα **EXT 1** έχει τη δυνατότητα εισόδου/εξόδου των σημάτων. Συνδέστε την TV σ' αυτό το βύσμα. Το ευρωβύσμα **EXT 2** είναι μόνο είσοδος, χρησιμοποιήστε αυτό το βύσμα για να συνδέσετε μια επιπλέον συσκευή. Λεπτομερή εξήγηση των συνδέσεων θα βρείτε στα επόμενα κεφάλαια.



Σύνδεση στην κεραία

Το βίντεο σας είναι στην ουσία μια TV χωρίς οθόνη. Επομένως πρέπει να συνδεθεί στην κεραία όπως η TV. Μόνον τότε μπορείτε να κάνετε εγγραφές και να παίξετε γραμμένες κασέτες.

- 1 Βγάλτε το καλώδιο της κεραίας από την τηλεόραση και βάλτε το στην υποδοχή  στο πίσω μέρος του βίντεο.
- 2 Χρησιμοποιήστε το καλώδιο της κεραίας που παρέχεται για να συνδέσετε την υποδοχή  του βίντεο με την υποδοχή της κεραίας στην τηλεόρασή σας.

Και οι δυο συσκευές είναι τώρα συνδεδεμένες με την κεραία.

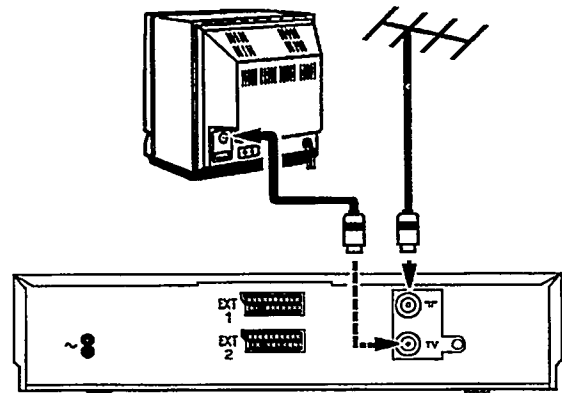

Σύνδεση του βίντεο στη τάση

- 1 Βάλτε το θηλυκό βύσμα του καλωδίου τάσης στην υποδοχή  στο πίσω μέρος του βίντεο.
- 2 Βάλτε το άλλο βύσμα του καλωδίου τάσης στην πρίζα του τοίχου.

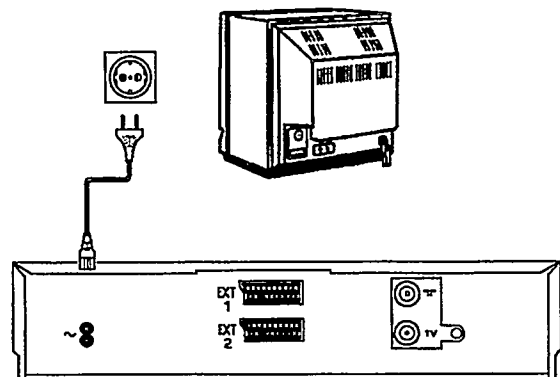

Σύνδεση στην τηλεόραση

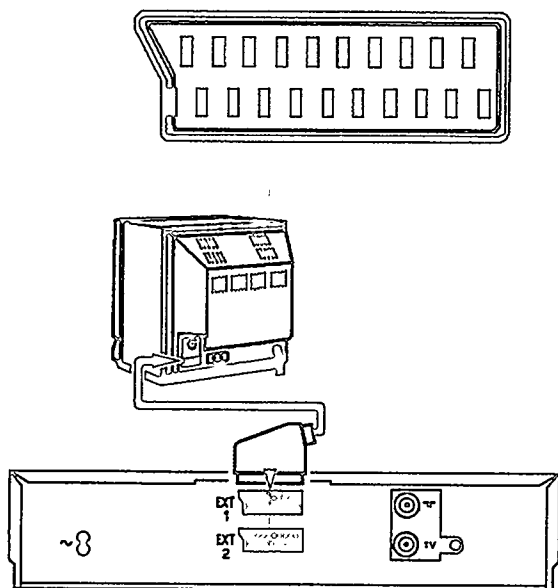

Αν η τηλεόρασή σας δεν έχει υποδοχή **AV-Ευρωκονέκτορ**, μη διαβάσετε τις παρακάτω παραγράφους αλλά βρείτε την παράγραφο "Παίξιμο μέσω της υποδοχής κεραίας" στο κεφάλαιο 7 "Ειδικές λειτουργίες".

Αν η τηλεόρασή σας έχει υποδοχή Scart (Euro-AV), παρακαλούμε συνεχίστε να διαβάζετε εδώ.

- ① Συνδέστε το βύσμα του καλωδίου Scart που παραδίδεται στην υποδοχή **EXT 1** στο πίσω μέρος του βίντεό σας. Συνδέστε το άλλο άκρο στην TV.

Σημείωση:

Αν η τηλεόρασή σας έχει πολλές υποδοχές Scart χρησιμοποιήστε μία που να ταιριάζει και για είσοδο και για έξοδο του βίντεο. Αν η τηλεόρασή σας έχει πρόγραμμα "επιλογής" για να επιλέξετε την πηγή σύνδεσης, επιλέξτε "TV" ως πηγή γι' αυτή την υποδοχή Scart.

- ② Αυτή η σύνδεση γυρίζει αυτόματα πολλές από τις σύγχρονες TV σε κατάσταση "EXT" (External) ή αριθμό προγράμματος AV (Audio/Video) όταν παίζεται μία κασέτα.

Σε παλιότερες τηλεοράσεις, πρέπει να επιλέξετε τον αριθμό προγράμματος "EXT" "0" ή "AV" για να δείτε εικόνα από το βίντεο.

Θα βρείτε οδηγίες γι' αυτό στο έντυπο οδηγιών της τηλεόρασης.

Γενικές Οδηγίες

- Το βίντεο πρέπει να παραμένει συνέχεια συνδεδεμένο στην τάση για να γίνονται οι προγραμματισμένες εγγραφές. Η κατανάλωση ρεύματος είναι πολύ χαμηλή. Το βίντεο ανοίγει μόνο του όταν τοποθετήτε την κασέτα ή όταν πιέσετε το πλήκτρο .
- Αν το βίντεο δε χρησιμοποιηθεί για λίγα λεπτά κλείνει αυτόματα.
- Αν θέσετε το βίντεο σε κατάσταση αναμονής με το πλήκτρο **STANDBY** στο καντράν θα εμφανιστεί η ώρα π.χ. "20:00". Αν το ρολόι δεν έχει ρυθμιστεί, θ' αναβοσβήνει το καντράν.



Σύνδεση με αποκωδικοποιητή

Μερικοί τηλεοπτικοί σταθμοί εκπέμπουν κωδικοποιημένα σήματα που μπορείτε να δείτε μόνον αν αγοράσετε ή νοικιάσετε αποκωδικοποιητή. Μπορείτε να συνδέσετε έναν τέτοιο αποκωδικοποιητή στο βίντεο αυτό.

- 1 Χρησιμοποιήστε καλώδιο Scart (Euro AV) για να συνδέσετε τον αποκωδικοποιητή στο βίντεο (υποδοχή **EXT 2**). Θα βρείτε την περιγραφή της αποθήκευσης τηλεοπτικών σταθμών με αποκωδικοποιητή στο κεφάλαιο 3 "Αποθήκευση καναλιών TV".

Σημείωση

- Δεν μπορείτε να χρησιμοποιήσετε τον αποκωδικοποιητή και την TV ταυτόχρονα.
- Επιλέξτε στο βίντεο τον αριθμό προγράμματος που είχατε δώσει στον αποκωδικοποιητή όταν αποθηκεύατε τα κανάλια TV. Το βίντεο χρησιμοποιεί τότε αυτόματα τον αποκωδικοποιητή.

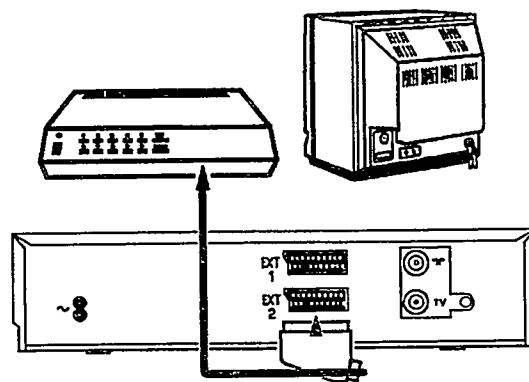

Σύνδεση σε δορυφορικό δέκτη

Μπορείτε επίσης να συνδέσετε δορυφορικό δέκτη σ' αυτή τη συσκευή.

- 1 Συνδέστε το δέκτη με το καλώδιο Scart στο βίντεο (υποδοχή EXT 2).
- 2 Με το βίντεο αναμμένο, καλέστε το πρόγραμμα "E2".

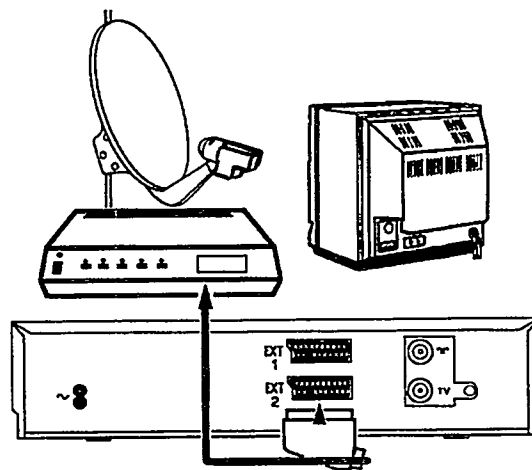

Διακοπή ανάγκης

Το βίντεο και το τηλεχειριστήριό του έχουν ένα πλήκτρο "διακοπής". Μπορείτε να χρησιμοποιήσετε το **STANDBY** για να σταματήσετε οποιαδήποτε λειτουργία. Όποτε έχετε δυσκολίες με τη λειτουργία του βίντεο μπορείτε απλά να διακόψετε κάθε λειτουργία και να ξεκινήσετε πάλι.

Πρακτικά μπορείτε να λειτουργήσετε το βίντεο χωρίς δυσκολίες. Δεν έχει σημασία ποιο πλήκτρο επιλέγετε, δεν θα προκληθεί βλάβη στο βίντεο.











Διάφορες ρυθμίσεις

Μπορείτε να κάνετε διάφορες ρυθμίσεις εδώ π.χ. γλώσσα στο καντράν, εμφάνιση συχνότητας/αριθμού καναλιού στο καντράν, “Άμεση εγγραφή” ναι/όχι.

ENGL 15H

CHANNEL

REAL TIME OFF



- ① Βεβαιωθείτε ότι δεν υπάρχει κασέτα μέσα στη συσκευή. Με το βίντεο σβηστό πιέστε το **EJECT**  και το  ταυτόχρονα.
- ② Χρησιμοποιήστε τα πλήκτρα  ή  για να επιλέξετε την γλώσσα που θέλετε, π.χ. ‘ENGLISH’.
- ③ Πιέστε το πλήκτρο **OK**  δύο φορές.
- ④ Αν χρειάζεται επιλέξτε τη λειτουργία “συχνότητα” ή “αριθμό καναλιού” για να κάνετε την ανίχνευση καναλιού. Επιλέξτε με το πλήκτρο .
- ⑤ Πιέστε το πλήκτρο **OK** .
- ⑥ Ανάψτε ή σβήστε τη λειτουργία “Άμεση Εγγραφή”. Επιλέξτε με το πλήκτρο .
- ⑦ Τελειώστε με το πλήκτρο **OK** .

ΣΗΜΕΙΩΣΗ:

Αν έχει ενεργοποιηθεί η λειτουργία “Easy Link” η λειτουργία Άμεσης εγγραφής δεν μπορεί να ολοκληρωθεί.



Ρύθμιση ημερομηνίας και ώρας

Για να μπορείτε να προγραμματίζετε εγγραφή στο βίντεο θα πρέπει πρώτα να βεβαιωθείτε ότι το ρολόι του έχει ρυθμιστεί σωστά. Αυτό γίνεται με τη βοήθεια των πλήκτρων  ή  με την παρακάτω σειρά.

- 1 Πιέστε το πλήκτρο **SET CLOCK** στο τηλεχειριστήριο. Η λέξη 'TIME' θα εμφανιστεί στο καντράν του βίντεο. Ρυθμίστε τη σωστή ώρα.
- 2 Πιέστε το πλήκτρο **OK**. Θα εμφανιστεί 'YEAR' (έτος) στο καντράν. Ρυθμίστε το τρέχον έτος.
- 3 Πιέστε το πλήκτρο **OK** πάλι. 'MONTH' (μήνας) θα εμφανιστεί στο καντράν. Ρυθμίστε τον τρέχοντα μήνα.
- 4 Πιέστε το **OK** πάλι. 'DATE' (ημερομηνία) θα εμφανιστεί στο καντράν. Ρυθμίστε την ημερομηνία.
- 5 Πιέστε **OK** πάλι. Η ώρα και η ημερομηνία έχουν ρυθμιστεί. Η ένδειξη 'READY' (έτοιμο) θα εμφανιστεί στο καντράν για λίγο προς επιβεβαίωση.

TIME 2:00

YEAR 1995

MONTH 01

DATE 01

READY 2:00

3. ΑΠΟΘΗΚΕΥΣΗ ΚΑΝΑΛΙΩΝ

Για να εγγράψετε προγράμματα TV πρέπει να αποθηκεύσετε πρώτα τα κανάλια TV στο βίντεο. Μπορείτε να αποθηκεύσετε μέχρι 99 διαφορετικά κανάλια TV.

Το βίντεό σας έχει δικό του δέκτη. Αυτό σημαίνει ότι μπορεί να χρησιμοποιηθεί ανεξάρτητα από την TV σας.

Σύνδεση EASY LINK

Με τη λειτουργία αυτή το βίντεό σας μπορεί να ανταλλάσσει πληροφορίες με την τηλεόραση. Πρόσεξε τις οδηγίες χρήσεως της τηλεόρασής σας.

Αν η τηλεόρασή σας διαθέτει λειτουργία "Easy Link", η τηλεόραση και το βίντεο πρέπει να συνδεθούν με το παρεχόμενο καλώδιο Scart. Η λειτουργία "Easy Link" θα συντομεύσει τη διαδικασία "Αναμετάδοσης καναλιών" (όπως περιγράφεται στο επόμενο κεφάλαιο) στα βήματα 1 έως 3. Αν θέλετε να προσθέσετε ή ν' αλλάξετε τη σειρά των προγραμμάτων στην τηλεόρασή σας, μπορείτε να ρυθμίσετε το βίντεό σας με τον ίδιο τρόπο.

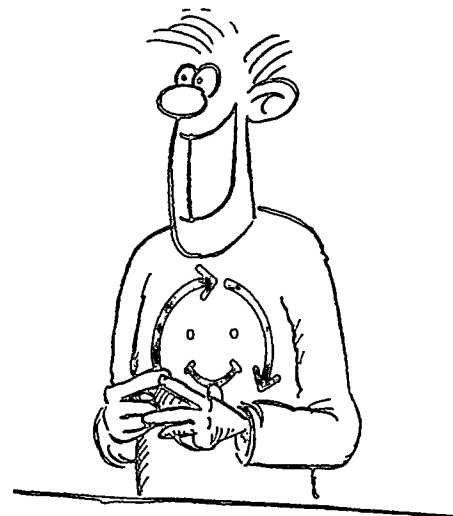



Αυτόματη αναζήτηση καναλιών (Follow TV)

Το βίντεο θα αναζητήσει όλα τα τηλεοπτικά κανάλια ταυτόχρονα.

Τα κανάλια της TV μπορούν να αριθμηθούν αυτόματα μόνον αν το βίντεο (υποδοχή **EXT1**) και η τηλεόραση είναι συνδεδεμένα με καλώδιο Scart. Τότε το βίντεο κρατάει την ίδια σειρά προγραμμάτων με την τηλεόραση.

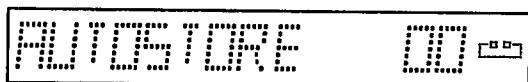
① Ανάψτε την τηλεόραση και επιλέξτε τον αριθμό προγράμματος "1" στην τηλεόραση.



AUTOSTORE 

② Με το βίντεο σβηστό, πιέστε το πλήκτρο **FOLLOW TV** στο βίντεο για μερικά δευτερόλεπτα. Αρχίζει η λειτουργία "Αυτόματης αναζήτησης καναλιού". Στο καντράν εμφανίζεται AUTOSTORE.

③ Περιμένετε μέχρι να βρει το βίντεο όλα τα κανάλια TV. Αυτό μπορεί να διαρκέσει αρκετά λεπτά.

④ Θα βρεθούν όλα τα κανάλια της τηλεόρασης. Αν το Βίντεο αναγνωρίσει ότι η TV έχει συνδεθεί με καλώδιο Scart η αρίθμηση (κατανομή) των καναλιών της TV θα αρχίσει αυτόματα. Διαφορετικά η αυτόματη ανεύρεση καναλιών θα σταματήσει εδώ. Συμβουλευθείτε το επόμενο κεφάλαιο "Αρίθμηση καναλιών".

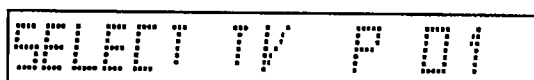

SELECT TV P 01

⑤ Στο καντράν θα εμφανιστεί 'SELECT TV 01'.



PLEASE WAIT 

⑥ Επιβεβαιώστε με το πλήκτρο **OK** από το τηλεχειριστήριο για το βίντεο. Το βίντεο συγκρίνει τα κανάλια της TV στην TV και στο βίντεο.

Αν το βίντεο έχει το ίδιο κανάλι TV (π.χ. P01) όπως και η TV τότε το περνά στη μνήμη.



7 Περιμένετε μέχρις ότου εμφανιστεί στο καντράν 'SELECT TV P02'.

SELECT TV P02

8 Επιλέξτε ή πάνω από την TV ή στο τηλεχειριστήριο για την TV τον επόμενο αριθμό προγράμματος (π.χ. 2).

9 Επιβεβαιώστε με το **OK** από το τηλεχειριστήριο για το Βίντεο.

10 Επαναλάβετε τα βήματα 7 έως 9 έως ότου όλα τα κανάλια αριθμηθούν. Για να τελειώσει η διαδικασία πιέστε το **STANDBY** .

Τέλος ελέγχετε πάλι αν όλα τα κανάλια στην TV είναι με την ίδια σειρά όπως και στο Βίντεο.

Μπορείτε να διαβάσετε πως μπορείτε να αλλάξετε την σειρά στο επόμενο κεφάλαιο (Αρίθμηση καναλιών).

Σημειώσεις

- Αν ενεργοποιείτε τη διαδικασία συντονισμού πάλι τα νέα κανάλια που θα βρεθούν θα προστεθούν στο τέλος αυτών που ήδη έχουν περαστεί στη μνήμη (αυτό σημαίνει ότι όλα τα προηγούμενα κανάλια παραμένουν περασμένα στη μνήμη).
- Αν θέλετε να σβήσετε όλα τα κανάλια που αποθηκεύτηκαν πρέπει να ενεργοποιήσετε τη λειτουργία ανίχνευσης. Έπειτα πιέστε το πλήκτρο **CLEAR** για μερικά δευτέρωλεπτα.



Αρίθμηση καναλιών

Μπορείτε να δώσετε οποιονδήποτε αριθμό στα κανάλια της TV που έχουν αποθηκευτεί με την Αυτόματη Αναζήτηση Καναλιών, για παράδειγμα, για να έχουν την ίδια σειρά που έχουν και στην TV σας.

① Ανάψτε την TV σας.

Πολλές σύγχρονες τηλεοπτικές συσκευές γυρίζουν αυτόματα στον αριθμό προγράμματος του βίντεο στο βήμα ②.



Ωστόσο αυτό λειτουργεί μόνον αν το βίντεό σας είναι συνδεδεμένο με την TV σας με Ευρωκονέκτορ AV.

Διαφορετικά επιλέξτε τον αριθμό προγράμματος του βίντεο στην TV σας.

② Πιέστε το πλήκτρο **PROGRAMME PRESET** στο βίντεό σας για μερικά δευτέρωλεπτα. Στο καντράν θα εμφανιστεί 'STORE P01' (=Αποθηκεύστε το Πρόγραμμα 01).

Σημείωση:

ο Στην τελευταία σελίδα του εντύπου θα βρείτε ένα πίνακα "Αρίθμηση Καναλιών/Συχνοτήτων. Πως θα περνάτε από την εμφάνιση "συχνότητας" στην εμφάνιση του "αριθμού καναλιού". Θα το συναντήσετε στην παράγραφο "Ρυθμίσεις" στο κεφάλαιο "ΕΓΚΑΤΑΣΤΑΣΗ".

③ Χρησιμοποιώντας το πλήκτρο  ή  στο τηλεχειριστήριό σας, επιλέξτε το κανάλι TV στο οποίο θέλετε να δώσετε τον αριθμό P01.

Σημείωση:

ο Αν έχετε συνδέσει Video και τηλεόραση με ευρωκαλώδιο και η TV ανταποκρίνεται στο πλήκτρο **MONITOR** του τηλεχειριστηρίου, τότε μπορείτε πηγαίνοντας μπρος-πίσω στις λήψεις τηλεόρασης και video να συντονίσετε τα κανάλια στα ίδια νούμερα και στις δύο συσκευές.

④ Επιβεβαιώστε πιέζοντας το πλήκτρο **OK** στο τηλεχειριστήριό σας. Στο καντράν θα εμφανιστεί 'STORED' (=Αποθηκεύτηκε) για λίγα δευτερόλεπτα.

CH22 STORE P01

STORED



Αν θέλετε να σβήσετε ένα ανεπιθύμητο τηλεοπτικό κανάλι πιέστε το πλήκτρο **CLEAR** αντί για το **OK**. Αν θέλετε να αριθμήσετε για δεύτερη φορά ένα κανάλι επιλέξτε τη λειτουργία **NEXT ▶** με το εξωτερικό περιστρεφόμενο δαχτυλίδι στο τηλεχειριστήριο σαν αυτή για το πλήκτρο **OK**.

5 Το βίντεο θα δείχνει τώρα τον επόμενο αριθμό προγράμματος P02. Επαναλάβετε τα βήματα 3 και 4 μέχρις ότου αριθμήσετε όλα τα κανάλια TV.

6 Αν τελειώσετε πιέστε το πλήκτρο **PROGRAMME PRESET** στο βίντεό σας.

Σημείωση

- Ελεύθεροι αριθμοί προγραμμάτων δεν μπορούν να επιλεγούν.
- Αν κάποιο τηλεοπτικό κανάλι μεταδίδει "όνομα καναλιού" (π.χ. MEGA) θα το δείτε στο καντράν.
- Αν ένας σταθμός εκπέμπει κωδικοποιημένα το σήμα του και το Βίντεο έχει συνδεθεί με αποκωδικοποιητή πιέστε το **DECODER** στο τηλεχειριστήριο στο βήμα 3. Θα εμφανιστεί 'DEC' στο καντράν. Το βίντεο θα ενεργοποιήσει τον αποκωδικοποιητή και από εδώ και στο εξής όταν εκλέγετε αυτό το κανάλι (από τον αριθμό προγράμματος) το Βίντεο θα ενεργοποιεί τον αποκωδικοποιητή.
- Αν θελήσετε να κάνετε μικροσυντονισμό στον αυτόματο συντονισμό (βήμα 3) πιέστε το πλήκτρο **TRACKING**. Τώρα μπορείτε να χρησιμοποιήσετε το πλήκτρο **▲** ή **▼** για να μεταβάλετε από το '0' σε κλίμακα +4 έως -4. Πιέζοντας το πλήκτρο **OK** γυρίζουμε στο βήμα 4.

Σημαντικό: Αυτός ο μικροσυντονισμός είναι αναγκαίος και χρήσιμος σε εξαιρετικές περιπτώσεις. Π.χ. όταν υπάρχουν γραμμές θορύβου στην εικόνα σε καλωδιακής λήψης συστήματα, είναι πιθανόν στον μικροσυντονισμό ο ήχος και η εικόνα να χειροτερεύσουν.

Χειροκίνητη αναζήτηση καναλιών

Σε ορισμένες περιπτώσεις ίσως δεν μπορέσετε να βρείτε όλα τα κανάλια της TV με την Αυτόματη Αναζήτηση Καναλιών ή ίσως να μη βρείτε την καλύτερη εικόνα. Μπορείτε τότε να χρησιμοποιήσετε τη χειροκίνητη αναζήτηση καναλιών για να αποθηκεύσετε τα κανάλια.

1 Θέστε σε λειτουργία την TV και επιλέξτε τον αριθμό προγράμματος για το Βίντεο.

2 Πιέστε το πλήκτρο **TUNER** στο τηλεχειριστήριο.

FOI TUNER



CH22 MAN TUNE

- ③ Πιέστε το πλήκτρο **PROGRAMME PRESET** στο βίντεο για περισσότερα από 5 δευτερόλεπτα.

- ④ Κρατήστε το **▽** ή **△** πατημένο, στο τηλεχειριστήριο μέχρι να βρείτε το κανάλι της TV που θέλετε. Η συχνότητα θα αλλάξει στο καντράν.

Θα βρείτε ένα "πίνακα συχνοτήτων" στο τέλος του εντύπου. Αν το κανάλι που βρήκατε εκπέμπεται κωδικοποιημένο και το βίντεο έχει συνδεθεί με αποκωδικοποιητή πιέστε το **DECODER** στο τηλεχειριστήριο. Θα εμφανιστεί 'DEC' στο καντράν του βίντεο. Το βίντεο θα ενεργοποιεί τον αποκωδικοποιητή κάθε φορά που θα επιδέξετε αυτό το κανάλι.

CH22 STORE F011

- ⑤ Πιέστε το πλήκτρο **OK** στο τηλεχειριστήριο.

- ⑥ Χρησιμοποιήστε το **▽** ή **△** στο βίντεο, για να επιλέξετε τον αριθμό προγράμματος στον οποίο θέλετε να βάλετε αυτό το κανάλι TV.

- ⑦ Πιέστε το πλήκτρο **PROGRAMME PRESET**. Το κανάλι αυτό περνά στη μνήμη.

- ⑧ Επαναλάβετε τα βήματα ④ έως ⑦ μέχρις ότου να περάσετε στη μνήμη και τα άλλα κανάλια.

- ⑨ Σβήστε το βίντεο πιέζοντας το πλήκτρο **STANDBY**.

CH22 MAN TUNE

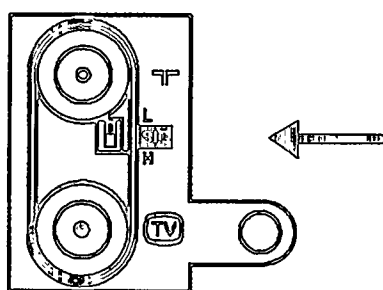

Διακόπτης κεραίας - SIG

- ο Φυσιολογικά πρέπει ν' αφήσετε το διακόπτη για την κεραία (στο πίσω μέρος της συσκευής) στη θέση **L**. Χρησιμοποιήστε τη θέση **H** μόνον αν υπάρχουν πολλές παρεμβολές όταν κάνετε λήψη τηλεοπτικών σταθμών με ισχυρό σήμα.



Στο κεφάλαιο 2 συνδέσατε το βίντεο με την τηλεόραση. Το παίξιμο μιας κασέτας είναι πολύ απλό. Αν θέλετε να γράψετε κάτι άμεσα, πρώτα διαβάστε το κεφάλαιο 5.

❶ Θέστε σε λειτουργία την τηλεόραση.

Πολλές σύγχρονες τηλεοράσεις **αυτόματα γυρίζουν σε λήψη βίντεο μόλις αυτό παίξει**. Με το Easy Link ακόμα και η τηλεόραση ανάβει αυτόματα. Εντούτοις, αυτό συμβαίνει μόνον όταν το βίντεο έχει συνδεθεί στην τηλεόραση με καλώδιο Scart. Διαφορετικά επιλέχτε τον αριθμό προγράμματος στην τηλεόραση ο οποίος είναι για λήψη σήματος βίντεο.

❷ Τοποθετήστε την κασέτα στο βίντεο με την ταμπέλα προς το μέρος σας. Το παραθυράκι πρέπει να είναι προς τα πάνω.

Όταν τοποθετήσετε την κασέτα στο βίντεο, αυτό ενεργοποιείται αυτόματα.

❸ Πιέστε το πλήκτρο .

Στο καντράν θα εμφανιστεί "PLAY".

❹ Αν θελήσετε να διακόψετε το παίξιμο πιέστε το πλήκτρο .

Στο καντράν θα εμφανιστεί "PAUSE".

❺ Αν θέλετε να βγάλετε την κασέτα, πιέστε το πλήκτρο .

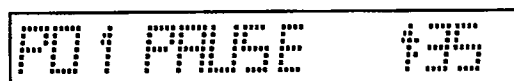
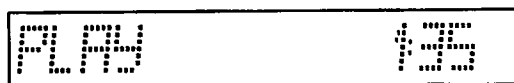
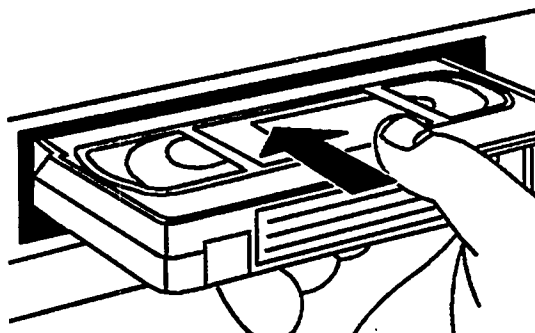

Σημείωση:

- Κάθε φορά που τοποθετείται ή βγαίνει μία κασέτα το βίντεο αυτόματα καθαρίζει τις κεφαλές.



Έτσι επιτυγχάνεται η καλύτερη δυνατή ποιότητα. Με μερικές λειτουργίες το βίντεο σβήνει αυτόματα μετά από λίγο (π.χ. Pause, ακίνητη εικόνα, ανίχνευση). Έτσι προστατεύεται η κασέτα και γίνεται οικονομία στην ενέργεια.



WIND

135

Γρήγορη εκτύλιξη/επανεκτύλιξη





- ① Σταματήστε την ταινία.
- ② Πιέστε το πλήκτρο  (επανεκτύλιξη) ή  (εκτύλιξη). Η ταινία θα επανεκτυλιχτεί ή θα εκτυλιχτεί με μεγάλη ταχύτητα.
- ③ Πιέστε το πλήκτρο  μόλις φθάσετε στο σημείο που θέλετε στην ταινία.

SCAN

135

Ανίχνευση με εικόνα

Μπορείτε να διαλέξετε μεταξύ διαφόρων ταχυτήτων για ανίχνευση με εικόνα και προς τις δύο κατευθύνσεις.

- ① Πιέστε το πλήκτρο  στο τηλεχειριστήριο.
- ② Πιέστε τώρα το πλήκτρο  ή  στην επιθυμητή ταχύτητα.
Το καντράν θα δείξει: SCAN.
- ③ Πιέστε το  μια φορά μόλις φτάσετε στο σημείο που θέλετε.

Σημείωση:

- Η ποιότητα της εικόνας επηρεάζεται κατά την ανίχνευση. Ο ήχος διακόπτεται.



Ακίνητη εικόνα

- 1 Πιέστε το πλήκτρο **PLAY ►** στο τηλεχειριστήριο.
- 2 Πιέστε το πλήκτρο **STILL ◀▶**. Η εικόνα θα ακινητοποιηθεί. Στην άκρη της εικόνας θα εμφανιστούν ρίγες.
Κάθε φορά που πιέζετε ξανά το **STILL ◀▶** η εικόνα θα προχωρεί ένα βήμα.
- 3 Πιέστε το πλήκτρο **PLAY ►** για να συνεχιστεί η αναπαραγωγή με κανονική ταχύτητα.



Ειδική σημείωση

- Αν η ακίνητη εικόνα πάλλεται κάθετα, πιέζετε συνεχώς το πλήκτρο **TRACKING ►** μέχρι να ελαττωθεί ο παλμός.
- Αν προσπεράσετε την καλύτερη δυνατή ρύθμιση, επαναλάβετε αυτό το βήμα με το πλήκτρο **TRACKING ►**.
- Μόνο μία φορά χρειάζεται να βρείτε την καλύτερη δυνατή ρύθμιση γιατί το βίντεο θα την αποθηκεύσει αυτόματα.
- Παρακαλούμε σημειώστε, ωστόσο, ότι μπορεί να υπάρξουν παρεμβολές με κασέτες φτωχής ποιότητας.

Θέση στην ταινία. Πως θα γνωρίζετε σε ποιο σημείο της ταινίας βρίσκεστε

Το μήκος της ταινίας φαίνεται σε λεπτά π.χ. E 180 = 180 λεπτά παιξίματος (= 3 ώρες). Η διάρκεια είναι σημειωμένη στην αριστερή άκρη της στενής επιφάνειας. Η πραγματική διάρκεια ωστόσο μπορεί να είναι λίγο μεγαλύτερη απ' αυτή που δείχνεται (π.χ. 3.05 ώρες). Αν θέλετε να ελέγξετε πόσος χρόνος απομένει στην κασέτα πιέστε το πλήκτρο **CASSETTE**. Ο χρόνος που απομένει εμφανίζεται στιγμιαία.

Ο χρόνος που έχει παίξει φαίνεται σε λεπτά στο καντράν στις λειτουργίες WIND (εκτύλιξη) REWIND (επανεκτύλιξη), RECORD (εγγραφή), PLAYBACK (παίξιμο) και PAUSE/STOP (παύση/διακοπή).



Σημείωση

- Όταν τοποθετείτε μια κασέτα το βίντεο υπολογίζει το χρόνο παιξίματος. Γι' αυτό το καντράν δείχνει '- : --', πρώτα και θα δείξει τη σωστή ένδειξη μετά από λίγα δευτερόλεπτα αφού έχει ξεκινήσει η ταινία.
- Ο χρόνος παιξίματος που εμφανίζεται μπορεί να είναι λανθασμένος σε κασέτες γραμμένες με κάμερα.
- Η ένδειξη της διάρκειας λειτουργεί σωστά με τις κασέτες PAL/SECAM-VHS Ευρώπης. Κασέτες που έχουν κατασκευαστεί για συσκευές NTSC/VHS δεν δείχνουν το σωστό χρόνο.

Αναζήτηση ενός σημείου στην ταινία

Καμιά φορά τυχαίνει να εγγράψετε δύο ή περισσότερα προγράμματα της τηλεόρασης στην ίδια κασέτα. Για να μην χρονοτριβείτε ψάχνοντας, η συσκευή σας σας προσφέρει τη δυνατότητα αυτόματης αναζήτησης.

Κάθε φορά που αρχίζετε την εγγραφή, αυτό το βίντεο σημαδεύει την ταινία μ' ένα κωδικό. Μπορείτε να ψάξετε αυτούς τους κωδικούς στην ταινία με τα πλήκτρα **<PREVIOUS** και **NEXT >** στο τηλεχειριστήριο σας.

- ① Πιέστε το πλήκτρο **NEXT >** για να επιλέξετε τον επόμενο κωδικό ή το πλήκτρο **<PREVIOUS** για τον προηγούμενο κωδικό

Στο καντράν του βίντεο εμφανίζεται η ένδειξη "NEXT" ή "PREVIOUS".

- ② Όταν το βίντεο βρει τον κωδικό θα γυρίσει αυτόματα σε λειτουργία αναπαραγωγής.

Σημειώσεις:

- Όταν πιέσετε οποιοδήποτε πλήκτρο κίνησης της ταινίας, π.χ. **>** ή **□** ενώ το βίντεο ψάχνει, η λειτουργία αυτή διακόπτεται.
- Δε μπορείτε να χρησιμοποιήσετε τη λειτουργία αυτή για εγγραφές που έχουν γίνει σε άλλο βίντεο που δε διαθέτει τη λειτουργία αυτή.

NEXT



Διόρθωση διαταραχών στην εικόνα

Κάθε φορά που τοποθετείται μια κασέτα, το βίντεο βρίσκει αυτομάτως την καλύτερη εικόνα.

Για εγγραφές πού έγιναν σε άλλα βίντεο και η ποιότητα εικόνας δεν είναι καλή, μπορείτε να τη βελτιώσετε ως εξής:

- 1 Πιέστε το πλήκτρο **PLAY ►** στο τηλεχειριστήριό σας.
- 2 Πιέστε το πλήκτρο **TRACKING ►** στο τηλεχειριστήριό σας
- 3 Κρατήστε πιεσμένο το πλήκτρο **+** ή **-** μέχρι να πετύχετε την καλύτερη δυνατή ποιότητα αναπαραγωγής.
- 4 Πιέστε το πλήκτρο **PLAY ►**. Η ρύθμιση αυτή θα διατηρηθεί μέχρι το τέλος της κασέτας.

Σημείωση:

Μερικές νοικιασμένες κασέτες μπορεί να έχουν φτωχή ποιότητα ήχου/εικόνας. Αυτό δεν είναι σφάλμα του βίντεό σας.



Λειτουργία καθαρισμού

Όταν χρησιμοποιείτε το βίντεό σας για μεγάλο διάστημα, η κεφαλή (ίσως βρωμίσει). Κατά το παίξιμο εμφανίζονται ορισμένες γραμμές στην οθόνη που δεν εξαφανίζονται με το **TRACKING ►** όπως περιγράψαμε στην προηγούμενη παράγραφο.

- 1 Πιέστε το πλήκτρο **PLAY ►**.
- 2 Πιέστε το πλήκτρο **TRACKING ►** για μερικά δευτερόλεπτα. Θ' ακούσετε έναν ήχο "καθαρισμού" στο βίντεο.

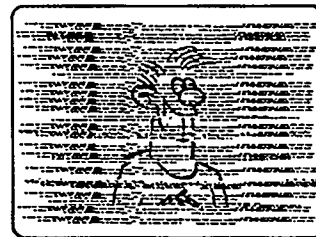

5. ΑΜΕΣΗ ΕΓΓΡΑΦΗ



FD 1 RECORD 135

Ο ευκολότερος τρόπος είναι να εγγράψετε απευθείας το πρόγραμμα που μεταδίδει η TV.

Αυτό γίνεται ως εξής:

- ① Τοποθετείστε την κασέτα. Το βίντεο θα ανάψει αυτόματα. Αν δεν ανάψει, ανάψτε το με το πλήκτρο .
- ② Χρησιμοποιώντας το πλήκτρο ή επιλέξτε τον αριθμό προγράμματος από τον οποίο θέλετε να κάνετε εγγραφή, π.χ. P01.

Πληροφορίες για τηλεοράσεις με "Easy Link"

- ο Το βίντεο πάντα εγγράφει το τηλεοπτικό πρόγραμμα που έχει επιλεγεί στην τηλεόρασή σας τη στιγμή που αρχίζει η εγγραφή. Μπορείτε να σβήσετε την τηλεόραση ή να δείτε μια άλλη εκπομπή δίχως να επηρεαστεί η εγγραφή.

- ③ Όταν θέλετε ν' αρχίσετε την εγγραφή, πιέστε το πλήκτρο **RECORD** στο βίντεο σας.

Αν χρησιμοποιήτε τηλεχειριστήριο πιέστε τα πλήκτρα **OK** και **RECORD** ταυτόχρονα.

Στο καντράν θα εμφανιστεί η ένδειξη RECORD.

Το βίντεο θα εγγράψει το επιθυμητό πρόγραμμα TV.

- ④ Για να σταματήσετε την εγγραφή πιέστε το πλήκτρο .

Μπορείτε να σβήσετε την TV κατά τη διάρκεια της εγγραφής.

Το βίντεό σας έχει δικό του δέκτη που του δίνει τη δυνατότητα να εγγράφει προγράμματα TV. Αυτό σημαίνει ότι μπορείτε να χρησιμοποιήσετε την TV ανεξάρτητα από το βίντεο την ώρα που κάνετε εγγραφή. Μπορείτε να την ανάβετε και να τη σβήνετε δίχως να πειραχτεί η εγγραφή.



Σημειώσεις

- Οι αριθμοί προγράματος E1, E2 και AV χρησιμεύουν για εγγραφή από εξωτερικές πηγές (μέσω της υποδοχής **EXT 1** ή **EXT 2**)
- Αν έχετε αρχίσει να εγγράφετε ένα πρόγραμμα στην TV και τώρα θέλετε να αλλάξετε και να εγγράψετε διαφορετικό πρόγραμμα TV πρέπει να διακόψετε την εγγραφή που γίνεται εκείνη την ώρα πιέζοντας το πλήκτρο **■**.
- Έπειτα διαλέγετε το νέο αριθμό προγράμματος και αρχίζετε την εγγραφή πιέζοντας το πλήκτρο **RECORD ●**.
- Αν ξεχάσατε να τοποθετήσετε κασέτα πριν αρχίσετε την εγγραφή στο καντράν θα εμφανιστεί η προειδοποίηση 'NO CASSETTE'.
- Αν τοποθετήσετε κασέτα που προστατεύεται από εγγραφή, όταν πάτε ν' αρχίσετε την εγγραφή στο καντράν θα εμφανιστεί η προειδοποίηση 'PROTECTED CASS'.
- Μετά από μερικά δευτερόλεπτα η κασέτα θα εξέλθει.
- Αν τελειώσει η κασέτα κατά τη διάρκεια της εγγραφής, θα εξέλθει αυτομάτως και το βίντεο θα κλείσει.
- Κάθε νέα εγγραφή σβήνει αυτόματα την προηγούμενη.

Προστασία κασέτας απο τυχαίο σβήσιμο

Σπάστε με ένα κατσαβίδι, όπως φαίνεται στην εικόνα, το καπάκι της οπής στο πίσω μέρος της κασέτας.

Αν όμως σκεπάσετε την οπή με σελοτέιπ η εγγραφή θα είναι δυνατή.

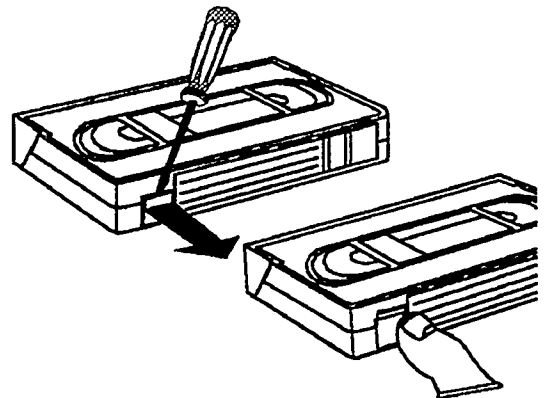

Πως να ενώσετε ξεχωριστές εγγραφές (Autoassembling)

Μπορείτε να ενώσετε ξεχωριστές εγγραφές χωρίς διαταραχές στην εικόνα, π.χ. "τρεμούλιασμα" ως εξής..

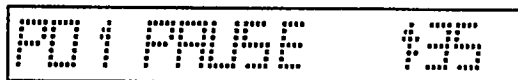

- ① Πιέστε το πλήκτρο **PLAY ▷**. Βρείτε το επιθυμητό σημείο στην κασέτα και αμέσως μετά διακόψτε την αναπαραγωγή πιέζοντας το πλήκτρο **□**. Στο καντράν εμφανίζεται "PAUSE".
- ② Αρχίστε τώρα την εγγραφή ως συνήθως, πιέζοντας το πλήκτρο **RECORD ○**.

Άμεση Εγγραφή για τηλεοράσεις χωρίς Easy Link

Θέλετε να εγγράψετε μια τηλεοπτική μετάδοση που βλέπετε εκείνη τη στιγμή: Πιέστε το πλήκτρο **RECORD ○** και με το βίντεο σβηστό. Το βίντεο ψάχνει τον αριθμό του καναλιού της τηλεόρασης που παίζει μέσω του καλωδίου scart και ανάβει μόνο του.

Σημείωση

- Για να μπορέσει να ενεργοποιηθεί η λειτουργία Direct Record πρέπει να είναι στο ON, όπως περιγράφεται στην παράγραφο "Ρυθμίσεις" στο κεφάλαιο "ΕΓΚΑΤΑΣΤΑΣΗ".
- Το βίντεο πρέπει να είναι συνδεδεμένο σε κατάλληλη τηλεόραση με καλώδιο scart.
- Όλες οι εξωτερικές συσκευές δεν είναι κατάλληλες για τη λειτουργία Direct Record (π.χ. μερικοί δορυφορικοί δέκτες, αποκωδικοποιητές).
- Μην επιλέγετε άλλο αριθμό προγράμματος στην τηλεόρασή σας, μέχρι να εμφανιστεί η ένδειξη READY στο καντράν του βίντεό σας.

6. ΠΡΟΓΡΑΜΜΑΤΙΣΜΕΝΗ ΕΓΓΡΑΦΗ

- Στο κεφάλαιο αυτό θα μάθετε πως να προγραμματίζετε το βίντεο ώστε να αρχίζει μόνο του, να κάνει εγγραφή του επιθυμητού προγράμματος TV και να σταματά μόνο του.
- Για να γίνει αυτό πρέπει να αποθηκεύσετε στο βίντεο τις ακόλουθες πληροφορίες.



- ✓ το χρόνο έναρξης της εγγραφής
 - ✓ το χρόνο λήξης της εγγραφής
 - ✓ την ημερομηνία που θα γίνει η εγγραφή
 - ✓ τον αριθμό προγράμματος του αντίστοιχου καναλιού
- Αν χρησιμοποιείτε "Προγραμματισμό με Show View" χρειάζεται μόνο να περάσετε τον κωδικό "Show View". Όλες οι πληροφορίες που χρειάζεται το video είναι κωδικοποιημένες στον κωδικό αυτό. Με τη συσκευή αυτή, οι αριθμοί "Show View" δίνονται αυτόματα.
 - Τα στοιχεία αυτά αποθηκεύονται σε 6 διαφορετικές θέσεις της μνήμης του βίντεο που ονομάζονται "TIMER BLOCKS".
 - Πρέπει να ξέρετε ότι το βίντεο πρέπει να τελειώσει πρώτα με τη μία θέση και μετά να πάει στην επόμενη.



Προγραμματισμός από τηλεχειριστήριο

Μπορείτε να αποθηκεύσετε στοιχεία για μια εγγραφή κάθε φορά στο τηλεχειριστήριο, κάθε φορά.

Το καντράν του τηλεχειριστηρίου δείχνει όλα τα στοιχεία ταυτόχρονα. Για να αποθηκεύσετε τα στοιχεία, χρησιμοποιήστε τις 4 ομάδες πλήκτρων **+/-** στο τηλεχειριστήριο. Βεβαιωθείτε ότι δεν έχετε τοποθετήσει κασέτα που προστατεύεται από εγγραφή.

❶ Πιέστε το πλήκτρο **TIMER RC**.

Τα τελευταία στοιχεία που είχατε αποθηκεύσει θα εμφανιστούν στο καντράν του τηλεχειριστηρίου.

Μπορείτε να αλλάξετε τα στοιχεία με οποιαδήποτε σειρά:

- Περάστε την ημερομηνία εγγραφής με το πλήκτρο **DATE +/-**
- Περάστε τον αριθμό καναλιού με το πλήκτρο **PROG +/-**
- Περάστε την ώρα έναρξης της εγγραφής με το πλήκτρο **START +/-**
- Περάστε την ώρα λήξης της εγγραφής με το πλήκτρο **END +/-**

❷ Περάστε σωστά όλα τα στοιχεία;

Κατευθύνετε τότε το τηλεχειριστήριο προς το βίντεο και πιέστε το πλήκτρο **OK**.

Σε επιβεβαίωση στο καντράν του βίντεο εμφανίζεται η ένδειξη "READY".

Ο προγραμματισμός τώρα ολοκληρώθηκε.

Τα στοιχεία αποθηκεύτηκαν σε μία θέση TIMER.

Ένα από τα τετράγωνα σύμβολα ανάβει στο καντράν για κάθε κατειλημμένη θέση TIMER.

❸ Αν θέλετε να περάσετε περισσότερα προγράμματα αρχίστε ξανά με τη σειρά ❶. Το βίντεο μπορεί ν' αποθηκεύσει ως 6 προγραμματισμούς.

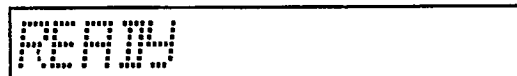
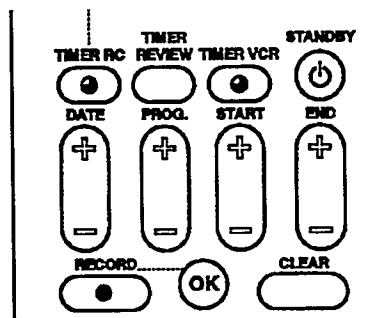

Προγραμματισμός στο βίντεο

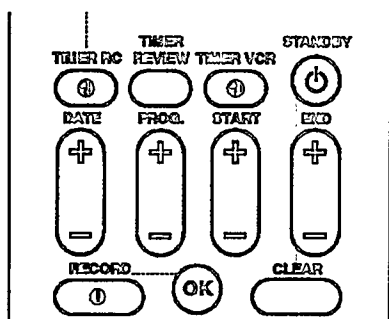

Μπορείτε να περάσετε και να αποθηκεύσετε στοιχεία για έξι εγγραφές στο βίντεο.

Το καντράν στο βίντεο δείχνει όλα τα στοιχεία ταυτόχρονα. Χρησιμοποιήστε τις τέσσερις ομάδες πλήκτρων **+/-** στο τηλεχειριστήριο για να περάσετε τα στοιχεία.

Τα στοιχεία αποθηκεύονται στην επόμενη διαθέσιμη θέση TIMER στο βίντεο.

Βεβαιωθείτε ότι τοποθετήσατε στο βίντεο κασέτα που δεν προστατεύεται από εγγραφή.

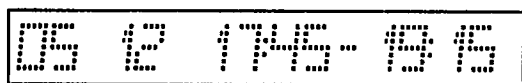

❶ Πιέστε το πλήκτρο **TIMER VCR** στο τηλεχειριστήριο.

Μια άδεια θέση TIMER εμφανίζεται στο καντράν του βίντεο. Μπορείτε να δείτε τα τωρινά (= σημερινά!) στοιχεία για την ημερομηνία, τον αριθμό καναλιού, την ώρα έναρξης και λήξης.

Μπορείτε να αλλάξετε στοιχεία με οποιαδήποτε σειρά:

- Περάστε την ημερομηνία εγγραφής με το πλήκτρο **DATE +/-**
- Περάστε τον αριθμό καναλιού με το πλήκτρο **PROG +/-**
- Περάστε την ώρα έναρξης της εγγραφής με το πλήκτρο **START +/-**
- Περάστε την ώρα λήξης της εγγραφής με το πλήκτρο **END +/-**

❷ Περάσατε σωστά όλα τα στοιχεία;
Τότε πιέστε το πλήκτρο **OK** στο τηλεχειριστήριο.

❸ Σβήστε το βίντεο με το πλήκτρο **STANDBY**.



Γενικές σημειώσεις για τον προγραμματισμό

- Πιέστε το πλήκτρο **STANDBY**  στο τηλεχειριστήριο αν θέλετε να σταματήσετε τον προγραμματισμό αντί να μεταδώσετε στοιχεία TIMER από το τηλεχειριστήριο στο βίντεο.
- Η προγραμματισμένη εγγραφή θα γίνεται πάντα στην ταχύτητα (SP/LP) που έχει επιλεγεί στο βίντεο. • Ο προγραμματισμός λειτουργεί μόνον αν το βίντεο είναι σβηστό την ώρα της έναρξης της προγραμματισμένης εγγραφής.
Αν το βίντεο είναι αναμένο την ώρα που πρόκειται να γίνει κάποια εγγραφή πριν από την αρχή, στο καντράν αναβοσβήνει η ένδειξη "TIMER RECORD".
- Αν τελειώσει η κασέτα κατά τη διάρκεια μιας προγραμματισμένης εγγραφής, η κασέτα εξέρχεται αυτομάτως και το βίντεο σβήνει.
- Αν ξεχάσετε να φορτώσετε κασέτα μετά τον προγραμματισμό, στο καντράν του βίντεο εμφανίζεται η λέξη "NO CASSETTE".
- Αν φορτώσετε κασέτα που προστατεύεται από εγγραφή, η ένδειξη "PROTECTED" εμφανίζεται για μερικά δευτερόλεπτα στο καντράν του βίντεο. Έπειτα η κασέτα εξέρχεται.
- Αν το καντράν δείξει "FULL" έχουν γεμίσει όλες οι θέσεις TIMER.

Προγραμματισμός από δορυφορικό δέκτη

Μπορείτε να προγραμματίσετε εγγραφές από εξωτερικό δορυφορικό δέκτη.

- 1 Συνδέστε το δέκτη στην υποδοχή **EXT 2**. Βεβαιωθείτε ότι ο δέκτης είναι αναμμένος και έχει επιλεγεί το σωστό δορυφορικό κανάλι.
- 2 Χρησιμοποιήστε έναν από τους δύο τρόπους προγραμματισμού για να προγραμματίσετε μία θέση TIMER.
Χρησιμοποιήστε το πρόγραμμα "E2" για αυτή την εξωτερική πηγή εγγραφής.

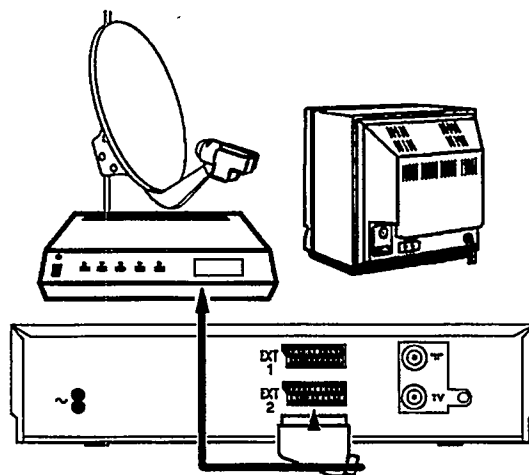

Πώς θα σταματήσετε μια προγραμματισμένη εγγραφή;

Δεν μπορείτε να επέμβετε στο βίντεο την ώρα που γίνεται μια προγραμματισμένη εγγραφή. Αν θέλετε να σταματήσετε την προγραμματισμένη εγγραφή, πιέστε το πλήκτρο **STANDBY** .

Πώς να ελέγξετε ή να διορθώσετε μια θέση TIMER-block;

- ① Πιέστε το πλήκτρο **TIMER REVIEW** στο τηλεχειριστήριο.
- ② Τώρα πιέστε το πλήκτρο **TIMER REVIEW** όσες φορές χρειαστεί μέχρι να εμφανιστεί στο καντράν η θέση TIMER BLOCK που θέλετε να ελέγξετε ή να διορθώσετε. Οι θέσεις TIMERS BLOCKS θα εμφανιστούν στο καντράν με χρονολογική σειρά.
- ③ Τώρα πιέστε τα πλήκτρα **DATE +/-**, **PROG +/-**, **START +/-**, **END +/-** για να αλλάξετε την ημερομηνία εγγραφής, τον αριθμό προγράμματος και το χρόνο έναρξης ή λήξης.
- ④ Τελικά πιέστε το πλήκτρο **OK**. Αν έχετε κάνει αλλαγές, τα νέα στοιχεία θα έχουν περάσει στη μνήμη. Στο καντράν θα εμφανιστεί 'READY'.



Πώς θα σβήσετε μία θέση TIMER-block;

- ① Πιέστε το πλήκτρο **TIMER REVIEW** στο τηλεχειριστήριο.
- ② Πιέστε το πλήκτρο **TIMER REVIEW** όσες φορές χρειαστεί μέχρι να εμφανιστεί στο καντράν η θέση TIMER BLOCK που θέλετε να σβήσετε.
- ③ Πιέστε το πλήκτρο **CLEAR**. Η θέση θα σβήσει. Στο καντράν του βίντεο θα εμφανιστεί 'CLEARED'.

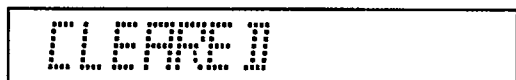

7. ΕΙΔΙΚΕΣ ΕΠΙΠΡΟΣΘΕΤΕΣ ΛΕΙΤΟΥΡΓΙΕΣ ΤΟΥ ΒΙΝΤΕΟ

Εκτός από τις λειτουργίες που ήδη περιγράψαμε, η συσκευή σας έχει κι άλλες ειδικές και επιπρόσθετες λειτουργίες που κάνουν τη χρήση τους πολύ εύκολη και πρακτική. Στο κεφάλαιο αυτό θα σας τις περιγράψουμε.

Λειτουργία Δέκτη (TUNER).

Χρήση του βίντεο σαν επέκταση της συσκευής TV

Μπορείτε να χρησιμοποιήσετε το βίντεο για λήψη καναλιών TV (TUNER). Αυτό είναι πρακτικό αν η συσκευή σας TV δεν έχει τηλεχειριστήριο ή έχει λιγότερα κανάλια απ' όσα μεταδίδονται.

Μπορείτε να χρησιμοποιήσετε αποκωδικοποιητή.
Ενεργήστε ως εξής:



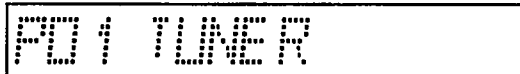
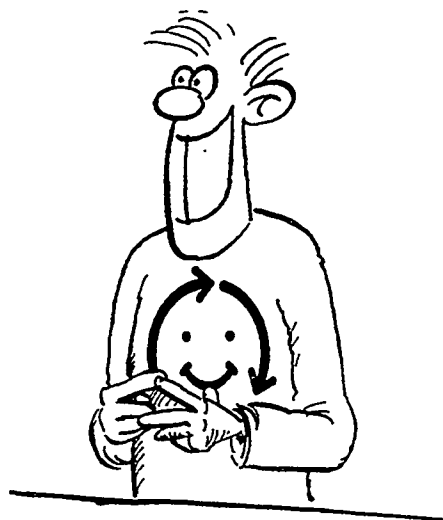



- 1 Ανάψτε την τηλεόρασή σας και επιλέξτε τον αριθμό προγράμματος για αναπαραγωγή στο βίντεο.
- 2 Πιέστε το πλήκτρο **TUNER** στο τηλεχειριστήριο.
Στο καντράν εμφανίζεται η ένδειξη "TUNER" κι ένας αριθμός προγράμματος.
- 3 Με τα πλήκτρα **▼** ή **▲** επιλέξτε τον τηλεοπτικό σταθμό που θέλετε να δείτε στην τηλεόρασή σας.
- 4 Πιέστε το πλήκτρο **STANDBY**  για να κλείσετε το βίντεο όταν δε θέλετε να δείτε τηλεόραση.



Πέρασμα από το VCR 1 στο VCR 2

Αυτή είναι σημαντική λειτουργία, αν έχετε δύο βίντεο που δέχονται τον ίδιο κώδικα τηλεχειρισμού. Μπορείτε ν' αλλάξετε εύκολα τον κώδικα τηλεχειρισμού για το βίντεο αυτό και το τηλεχειριστήριο αυτό, για να μη θέσετε σε λειτουργία άθελά σας το βίντεο που δεν θέλετε να χρησιμοποιήσετε.



- ① Με το βίντεο σβηστό, πιέστε τα πλήκτρα **EJECT**  και **▶** βίντεο ταυτόχρονα. Δεν πρέπει να υπάρχει κασέτα.
- ② Πιέστε το πλήκτρο **OK** .
Στο καντράν εμφανίζεται "TESTPICTURE"
- ③ Πιέστε τα πλήκτρα **DATE +**  και **END +**  στο τηλεχειριστήριο ταυτόχρονα για μερικά δευτερόλεπτα μέχρι να εμφανιστεί στο καντράν η ένδειξη "A2".
- ④ Με το τηλεχειριστήριο στραμμένο προς το βίντεο, πιέστε το πλήκτρο **STANDBY** . Ο "νέος" κώδικας μεταφέρεται στο βίντεο. Το καντράν του βίντεο δείχνει στιγμιαία "VCR 2". Ο νέος αυτός κωδικός ισχύει τώρα για το βίντεο.
- ⑤ Αν θέλετε να γυρίσετε στο "VCR 1" ακολουθήστε την ίδια διαδικασία. Στο καντράν εμφανίζεται πάλι "VCR 1".
- ⑥ Σβήστε το βίντεο με το πλήκτρο **STANDBY** .



View Mode

Μπορείτε να χρησιμοποιήσετε επιπλέον λειτουργίες με μια συσκευή συνδεδεμένη στην υποδοχή **EXT 2**. Η συσκευή αυτή μπορεί να είναι άλλο ένα βίντεο, ένας αποκωδικοποιητής, ένας δορυφορικός δέκτης, ή ένα CD Video.

- Αν η δεύτερη συσκευή μεταδίδει σήμα, για παράδειγμα, κατά τη διάρκεια της αναπαραγωγής, το βίντεο αναγνωρίζει το σήμα αυτό και περνάει αυτόματα στη λειτουργία "View Mode".
- Μπορείτε να θέσετε σε λειτουργία ή να σβήσετε το View Mode με το πλήκτρο **MONITOR**. • Ακόμα κι όταν το βίντεο είναι σβηστό, η σύνδεση SCART στη δεύτερη συσκευή παραμένει συνδεδεμένη.

Σημείωση

- Αν έχετε επιλέξει αριθμό προγράμματος "E1", "E2", το βίντεο δε μπορεί να γυρίσει στο "View Mode". Αυτό ισχύει επίσης και για αριθμούς προγραμματισμού με ενεργοποιημένη λειτουργία αποκωδικοποιητή.
- Η λειτουργία αυτή ενεργοποιείται **μόνον** αν η τηλεόρασή σας διαθέτει επίσης τη δυνατότητα αυτόματης αλλαγής και είναι συνδεδεμένη στο βίντεό σας με καλώδιο scart.

Λειτουργία της TV σαν MONITOR

Μπορείτε να γυρίσετε την τηλεόρασή σας στο κανάλι "AV" (Audio/Video input) πιέζοντας το πλήκτρο **MONITOR**. Με τον τρόπο αυτό η εικόνα του βίντεο εμφανίζεται στην οθόνη της τηλεόρασής σας. Το βίντεο πρέπει να είναι αναμμένο.

Στο καντράν θα εμφανιστεί "VCR MONITOR" για μερικά δευτερόλεπτα. Πιέστε πάλι το πλήκτρο **MONITOR** για να σταματήσει η λειτουργία MONITOR.

VCR MONITOR

Σημείωση

- Η λειτουργία MONITOR είναι δυνατή **μόνον** αν η τηλεόρασή σας διαθέτει αυτή τη δυνατότητα και το βίντεό σας είναι συνδεδεμένο με την τηλεόραση με καλώδιο SCART.
- Το πλήκτρο MONITOR δεν λειτουργεί κατά την αναπαραγωγή.



Εξωτερικά ελεγχόμενη εγγραφή

Αν έχετε κάποια άλλη συσκευή, π.χ. δορυφορικό δέκτη, μέσω του οποίου μπορεί να ελεγχθεί μια άλλη συσκευή, το βίντεο αυτό μπορεί να ελέγχει με το τηλεχειριστήριο μέσω της υποδοχής **EXT 2**.

- ① Σβήστε το βίντεο με το πλήκτρο **STANDBY** .
- ② Πιέστε το πλήκτρο **MONITOR** στο τηλεχειριστήριο μέχρι να δείξει το καντράν "RECORD PREPARED" (=προετοιμασία εγγραφής). Το βίντεο είναι έτοιμο τώρα να εγγράψει.
- ③ Η αρχή και το τέλος της εγγραφής ελέγχεται μέσω της υποδοχής SCART **EXT 2**.
- ④ Αν θέλετε να διακόψετε τη λειτουργία αυτή, πιέστε το πλήκτρο **MONITOR**.







Εγγραφή από άλλο βίντεο

Με το βίντεο αυτό μπορείτε να κάνετε εγγραφή από εξωτερική πηγή, π.χ. από άλλο Βίντεο ή βιντεοκάμερα χρησιμοποιώντας το κατάλληλο καλώδιο.

- 1 Συνδέστε το βίντεο στην άλλη συσκευή από την οποία θέλετε να κάνετε εγγραφή π.χ. ένα άλλο βίντεο. Βάλτε το καλώδιο Scart στις αντίστοιχες υποδοχές του κάθε βίντεο, δηλαδή το **EXT 1** σ' αυτό το βίντεο.

Σημείωση

- Στην κατωτέρω περιγραφή το βίντεο αυτό θα είναι το βίντεο στο οποίο θα γίνεται η εγγραφή και θα αποκαλείται VCR B, ενώ το δεύτερο βίντεο θα χρησιμοποιείται μόνον για αναπαραγωγή και θα αποκαλείται VCR A.

- 2 Τοποθετήστε τη γραμμένη κασέτα στο VCR A και την κασέτα για εγγραφή στο VCR B.
- 3 Επιλέξτε τον αριθμό προγράμματος "E2" στο VCR B. Το "E2" είναι μετά τον αριθμό προγράμματος "P01" (P02-E1-E2-AV). Επιλέξτε το πιέζοντας τα πλήκτρα  ή .
- 4 Για να αρχίσει η εγγραφή πιέστε το πλήκτρο **RECORD ●** στο VCR B και το πλήκτρο  στο VCR A.
- 5 Όταν θελήσετε να σταματήσετε την αντιγραφή πιέστε το πλήκτρο  στα δύο βίντεο.

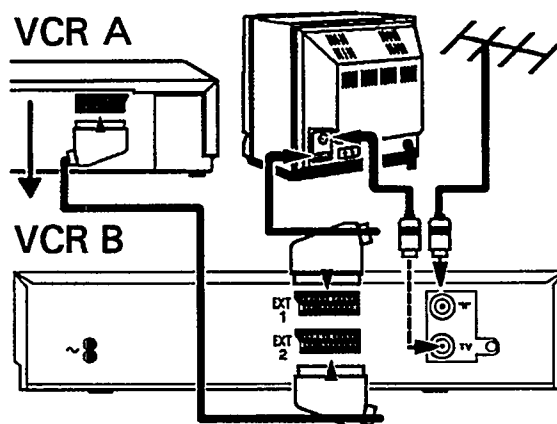

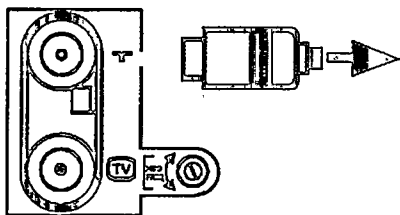

Αναπαραγωγή μέσω υποδοχής κεραίας

Αν η TV σας δεν έχει υποδοχή για καλώδιο Scart, η κεραία που είναι ήδη συνδεδεμένη θα λειτουργήσει σαν σύνδεση ανάμεσα στην TV σας και το βίντεο.



① Ανάψτε την TV σας και επιλέξτε τον αριθμό προγράμματος που θέλετε να αναπαραγάγετε μέσω βίντεο.
(Οδηγίες θα βρείτε στις οδηγίες χρήσεως για την TV σας).

② Βγάλτε το καλώδιο της κεραίας από την υποδοχή του βίντεο  έτσι ώστε να μείνει μόνον η σύνδεση με το καλώδιο ανάμεσα στην TV και το βίντεό σας.

③ Βεβαιωθείτε ότι το βίντεό σας είναι σβηστό και ότι δεν υπάρχει κασέτα στην κασετοθήκη. Πιέστε τα πλήκτρα  και  ταυτόχρονα. Η γλώσσα που έχετε διαλέξει θα εμφανιστεί στο καντράν π.χ. 'ENGLISH'.

④ Πιέστε το πλήκτρο . Στο καντράν θα εμφανιστεί TEST-PICTURE. Το βίντεο θα μεταδώσει τώρα μια δοκιμαστική εικόνα που θα πρέπει να λάβει η TV.

⑤ Συντονίστε την TV σας στην περιοχή κύματος UHF μέχρι να εμφανιστεί η δοκιμαστική εικόνα. Το βίντεο είναι συντονισμένο στη συχνότητα 36 από το εργοστάσιό μας.

Για να δείτε πως θα συντονιστείτε στο σωστό κανάλι και πώς να το αποθηκεύσετε στην TV σας, συμβουλευτείτε τις οδηγίες χρήσεως για την TV σας.

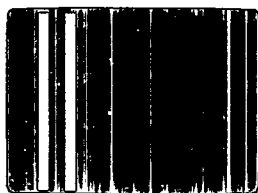

Σημείωση

- Ελέγξτε την ποιότητα ήχου και εικόνας που λαμβάνετε στην TV σας την επόμενη φορά που κάνετε αναπαραγωγή από το βίντεό σας. Αν χρειάζεται, μπορείτε να βελτιώσετε την εικόνα, το χρώμα και τον ήχο ρυθμίζοντας το κανάλι στην TV σας.



- 6 Συνδέστε το καλώδιο της κεραίας ξανά στην υποδοχή κεραίας . Τώρα η TV σας είναι συντονισμένη με το βίντεό σας.

Σημείωση

- Το βίντεό σας είναι συντονισμένο στο κανάλι 36. Ωστόσο το κανάλι αυτό μπορεί να είναι ήδη κατειλημμένο από ένα άλλο κανάλι TV στην περιοχή λήψης σας. Στην περίπτωση αυτή θα δείτε ότι η ποιότητα εικόνας στην TV σας δεν θα είναι καλή, όταν θα δέχεται ακόμα ένα ή δύο κανάλια.

Σ' αυτή την περίπτωση

- 7 Ελέγξτε αν η ποιότητα λήψης σε όλα τα κανάλια TV που είναι αποθηκευμένα στην TV παραμένει αμετάβλητη.
- 8 Αν η ποιότητα εικόνας ενός ή περισσότερων καναλιών TV έχει επιδεινωθεί, σβήστε το βίντεο. Ελέγξτε όλα τα κανάλια TV στην TV σας άλλη μία φορά.
- 9 Αν η ποιότητα εικόνας επιδεινώνεται μόνον όταν είναι αναμμένο το βίντεο, γυρίστε το βιδάκι **MOD. FREQ.** στο πίσω μέρος του βίντεο μ' ένα μικρό κατσαβίδι όχι περισσότερο από ένα τέταρτο της στροφής.

- 10 Συντονίστε ξανά την TV στο βίντεο (βήματα 2 έως 6) μέχρι να εμφανιστεί ξανά η δοκιμαστική εικόνα.
- 11 Ελέγξτε πάλι όλα τα κανάλια TV στην TV σας. Επαναλάβετε τη ρύθμιση του **MOD. FREQ.** (βήματα 9 και 10) μέχρι να λαμβάνετε την ίδια ποιότητα εικόνας είτε το βίντεο είναι αναμμένο είτε είναι σβηστό.

- 12 Σβήστε το βίντεο με το πλήκτρο **STANDBY** .

Σημείωση

- Αν δεν έχετε ρυθμίσει ακόμα το χρόνο και τη γλώσσα όπως περιγράφεται στο κεφ. 2 "ΕΓΚΑΤΑΣΤΑΣΗ" κάντε το τώρα.

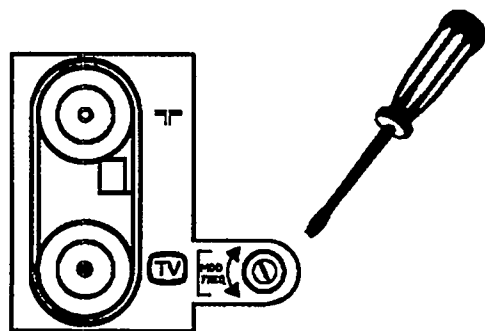
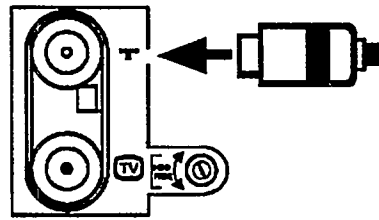





Για να (απ)ενεργοποιήσετε το διακόπτη Modulator

Στο τελευταίο κεφάλαιο μιλήσαμε για παράσιτα που ίσως εμφανιστούν στην TV. Αν δεν μπορείτε να καταστείλετε τα παράσιτα στην εικόνα ή τον ήχο με την παραπάνω μέθοδο μπορείτε να κλείσετε το διακόπτη MODULATOR.

Αυτό μπορείτε να το κάνετε μόνον αν έχετε συνδέσει το βίντεο με την TV με καλώδιο Scart. Η αναπαραγωγή μέσω καλωδίου κεραίας δεν είναι δυνατή όταν είναι σβηστός ο διακόπτης MODULATOR.

MODULATOR ON

- ① Πιέστε τα πλήκτρα **EJECT**  και **▶** στο βίντεο ταυτόχρονα.
- ② Πιέστε το πλήκτρο **OK**.
- ③ Πιέστε το πλήκτρο **TRACKING** .
Το καντράν θα δείξει π.χ. "MODULATOR ON".
- ④ Πιέστε το πλήκτρο **TRACKING**  για περισσότερο από πέντε δευτερόλεπτα. Θα περάσετε σε MODULATOR OFF. Μπορείτε να γυρίσετε πάλι στο MODULATOR ON με τον ίδιο τρόπο.
- ⑤ Σβήστε το βίντεο με το πλήκτρο **STANDBY** .





8. ΠΙΘΑΝΕΣ ΒΛΑΒΕΣ ΚΑΙ ΑΙΤΙΑ

Βλάβη

Πιθανή αιτία

Το βίντεο δεν αντιδρά σε κάποιο πλήκτρο

- Το βίντεο δεν τροφοδοτείται με ρεύμα.
- Γίνεται προγραμματισμένη εγγραφή.
- Τεχνική διαταραχή: αποσυνδέστε το από την τάση για 30 δευτερόλεπτα κι έπειτα συνδέστε το πάλι.
Αν αυτό δεν έχει αποτέλεσμα: 1^ο αποσυνδέστε το από το ρεύμα
2^ο Πιέστε τα πλήκτρα  και  (στο βίντεο) και κρατώντας ταπατημένα συνδέστε το πάλι. Όλα τα αποθηκευμένα στοιχεία σβήνουν.

Ο συντονισμός στα κανάλια δε λειτουργεί (MEMORY FULL) (Μνήμη πλήρης)

- Ακολουθήστε την παραπάνω διαδικασία (τεχνική διαταραχή)



Το τηλεχειριστήριο δε λειτουργεί.

- Οι μπαταρίες έχουν αδειάσει.
- Επηρεάζεται από φως λαμπτήρων φθορισμού ή έντονο ηλιακό φως.

Οι λειτουργίες αναπαραγωγής είναι αδύνατες.

- Η κασέτα δεν είναι γραμμένη.
- Δεν έχετε επιλέξει ή αποθηκεύσει σωστά τον αριθμό προγράμματος για το βίντεο.
- Το καλώδιο μεταξύ TV και VCR έχει χαλαρώσει.
- Ο επιλογέας MODULATOR δεν είναι στη θέση ON.

Η ποιότητα αναπαραγωγής του βίντεο είναι φτωχή.

- Αν παίζετε νοικιασμένη κασέτα χρησιμοποιείτε το πλήκτρο 
- Η ποιότητα της κασέτας είναι πτωχή ή η κασέτα είναι φθαρμένη.
- Δεν είναι ρυθμισμένος σωστά ο ρυθμιστής καναλιών  ή η TV.
- Οι βιντεοκεφαλές είναι βρώμικες. Βάλτε και βγάλτε την κασέτα μερικές φορές για να ενεργοποιηθεί ο μηχανισμός καθαρισμού των βιντεοκεφαλών.

Δεν είναι δυνατή η εγγραφή.

- Δεν έχει αποθηκευτεί το τηλεοπτικό κανάλι ή έχει γίνει λανθασμένη επιλογή καναλιού.
- Έχει τοποθετηθεί κασέτα που προστατεύεται από εγγραφή.

Δεν γίνεται προγραμματισμένη εγγραφή.

- Δεν έχετε προγραμματίσει σωστά το χρόνο.
- Δεν έχετε ρυθμίσει σωστά το ρολόι/ημερομηνία στο βίντεο.
- Έχει τοποθετηθεί κασέτα που προστατεύεται από εγγραφή.
- Το βίντεο είναι σε κατάσταση δέκτη.

Παράσιτα στη λήψη εικόνας και ήχου στην TV.

- Προσπαθήστε να γυρίσετε το διακόπτη απόσβεσης στη θέση .
- Γυρίστε στο κεφ. "ΕΙΔΙΚΕΣ ΚΑΙ ΕΠΙΠΡΟΣΘΕΤΕΣ ΛΕΙΤΟΥΡΓΙΕΣ" και διαβάστε τη σημείωση μετά το βήμα 6 στην παράγραφο "Αναπαραγωγή μέσω υποδοχής κεραίας" καθώς και στην παράγραφο "Πώς να κλείσετε το διακόπτη MODULATOR".
- Ελέγξτε την κεραία σας.



9. ΟΔΗΓΙΕΣ ΑΣΦΑΛΕΙΑΣ ΚΑΙ ΠΡΟΦΥΛΑΞΕΙΣ

Οδηγίες ασφαλείας

- Προσοχή! Δεν πρέπει να ανοίξετε τη συσκευή όταν είναι συνδεδεμένη στην τάση, διότι υπάρχει κίνδυνος ηλεκτροπληξίας. Ο χρήστης δε μπορεί να κάνει συντήρηση εσωτερικών τμημάτων της συσκευής μερικά από τα οποία είναι υπό τάση ακόμη και όταν η συσκευή είναι κλειστή. Για να την αποσυνδέσετε τελείως από την τάση βγάλτε το φως από την πρίζα του τοίχου.
- Η συσκευή αυτή έχει σχεδιαστεί για χρήση σε τάση τροφοδοσίας 220-240 volts/50Hz.
- Βεβαιωθείτε ότι ο αέρας κυκλοφορεί ελεύθερα από τις οπές αερισμού της συσκευής. Μην τοποθετείτε το βίντεο σε μαλακές επιφάνειες.
- Μην τοποθετείτε το βίντεο κοντά σε πηγές θέρμανσης (π.χ. καλοριφέρ).
- Μην αφήνετε το βίντεο εκτεθειμένο στη βροχή ή υγρασία. Δεν πρέπει να περνούν αντικείμενα ή υγρά μέσα στο βίντεο από τις οπές αερισμού. Αν συμβεί αυτό αποταθείτε σε ειδικευμένο τεχνικό.

Προφυλάξεις

- Μη χρησιμοποιείτε το βίντεο αμέσως όταν το μεταφέρετε από κρύο σε ζεστό χώρο ή ανιθέτως ή όταν ζεστάνετε ένα κρύο χώρο ή σε χώρο με υψηλή θερμοκρασία.
- Πριν συνδέσετε το βίντεο στην τάση, πρέπει να το αφήσετε να προσαρμοστεί στο περιβάλλον τουλάχιστον τρεις ώρες μετά την αποσυσκευασία.
- Μην τοποθετείτε το βίντεο σε χώρους όπου θα είναι εκτεθειμένο στη σκόνη ή σε δονήσεις.
- Κατά τη διάρκεια θυελλών συνιστάται η αποσύνδεση του βίντεο από την τάση κι από την κεραία .
- Μη βάζετε τα δάκτυλά σας ή αντικείμενα στο χώρο της κασέτας, διότι μπορεί να προκληθεί δυσλειτουργία/βλάβη στο μηχανισμό της κασέτας.
Αυτό πρέπει να προσεχτεί ιδιαίτερως για τα παιδιά.
- Μεταξύ του βίντεο και της συσκευής TV πρέπει να υπάρχει κάθετα μία απόσταση τουλάχιστον 20 εκ.

Σημειώσεις

- Το βίντεο αυτό λειτουργεί με κασέτες VHS Standard. Χρησιμοποιείτε κασέτες γνωστών εταιριών που φέρουν το σύμβολο VHS. Συνιστάται να χρησιμοποιείτε κασέτες PHILIPS VHS για να έχετε την καλύτερη δυνατή ποιότητα εικόνας.



- Οι οδηγίες αυτές έχουν τυπωθεί σε ανακυκλωμένο χαρτί για την προστασία του περιβάλλοντός μας.
- Μην πετάτε τις μπαταρίες στον κάδο απορριμάτων του σπιτιού σας, αλλά στους χώρους που έχουν καθοριστεί από τις αρχές.
- Παρακαλούμε πετάξτε τη συσκευασία σε χώρους καθορισμένους για την προστασία του περιβάλλοντος.
- Η ηλεκτρική αυτή συσκευή παρέχει αγνά υλικά που μπορούν να ανακυκλωθούν. Παρακαλούμε ρωτήστε για τις δυνατότητες ανακύκλωσης της παλιάς σας συσκευής.

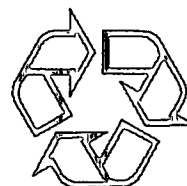

10. ΤΕΧΝΙΚΑ ΧΑΡΑΚΤΗΡΙΣΤΙΚΑ & ΕΞΑΡΤΗΜΑΤΑ

ΤΕΧΝΙΚΑ ΧΑΡΑΚΤΗΡΙΣΤΙΚΑ

- Τάση ρεύματος 220 μέχρι 240V
- Συχνότης ρεύματος 48 μέχρι 52 Hz
- Κατανάλωση ισχύος 15W συνήθως (4W σε κατάσταση αναμονής STAND BY)
- Χρόνος εκτύλιξης/επανεκτύλιξης 95 sec, συνήθως, για E-180
- Θερμοκρασία περιβάλλοντος κατά τη λειτουργία +10° μέχρι +35°C
- Υγρασία 20% μέχρι 80%
- Θέση λειτουργίας κλίση 15° περίπου απ' όλες τις πλευρές
- Διαστάσεις 380 X 320 X 86 χιλ. (με τα στηρίγματα) (ΓxΒxΥ)
- Βάρος 4,6 κιλά περίπου
- Ευκρίνεια βίντεο ≥ 240 γραμμές
- Audio (SP) = 80Hz - 10KHz (≤ 8 dB)
- Αποθήκευση καναλιών TV: συνήθως 1 χρόνο
- Ρολόι/Timer - συνήθως 7 ημέρες

Η συσκευή αυτή ανταποκρίνεται στους κανονισμούς της EOK 89/336/EEC περί ραδιοπαρεμβολών.

Με τη συσκευή αυτή παρέχονται:

- Οδηγίες χρήσεως
- Τηλεχειριστήριο και μπαταρίες
- Καλώδιο κεραίας
- Καλώδιο ρεύματος
- Ευρωκαλώδιο AV (Scart)

Για να αναγνωρίσετε το βίντεό σας σε περίπτωση κλοπής, περάστε τον αριθμό κατασκευής (SER.NO) στο διπλό τετραγωνάκι. Ο αριθμός αυτός βρίσκεται στην ετικέτα στο πίσω μέρος του βίντεό σας. Οι έρευνες του Service μας είναι πιο αποδοτικές αν δώσετε τα στοιχεία που υπάρχουν στην ετικέτα. Γι' αυτό, φυλάξτε σε ασφαλές μέρος τη σελίδα αυτή.

TYPE VR 252
WD xx SER. NR.



Αγαπητοί καταναλωτές,
για την καλύτερη ενημέρωσή σας, σχετικά με τις διευθύνσεις των πλησιέστερων σε σας κέντρων τεχνικής εξυπηρέτησης PHILIPS ή για θέματα που αφορούν τον τρόπο λειτουργίας της συσκευής σας, μη διστάσετε να επικοινωνήσετε με τη ΦΙΛΙΠΣ ΕΛΛΗΝΙΚΗ Α.Ε. στα τηλέφωνα:

για την **Αθήνα**

48.94.880 Γραφείο εξυπηρέτησης πελατών
48.94.911-19 Τηλεφωνικό κέντρο
48.14.551 Service

για τη **Θεσσαλονίκη**

548.146 Γραφείο εξυπηρέτησης πελατών
548.112-13 Τηλεφωνικό κέντρο

ΑΘΗΝΑ: 25ης ΜΑΡΤΙΟΥ 15, - ΤΑΥΡΟΣ ΤΗΛ.: 4894911 - ΘΕΣΣΑΛΟΝΙΚΗ: ΚΩΛΕΤΤΗ & ΔΗΜΟΚΡΑΤΙΑΣ - ΘΕΣ/ΝΙΚΗ, ΤΗΛ.: 548112-13



PHILIPS

Free Manuals Download Website

<http://myh66.com>

<http://usermanuals.us>

<http://www.somanuals.com>

<http://www.4manuals.cc>

<http://www.manual-lib.com>

<http://www.404manual.com>

<http://www.luxmanual.com>

<http://aubethermostatmanual.com>

Golf course search by state

<http://golfingnear.com>

Email search by domain

<http://emailbydomain.com>

Auto manuals search

<http://auto.somanuals.com>

TV manuals search

<http://tv.somanuals.com>