

PHILIPS



VCR

VIDEO CASSETTE RECORDER

NOM

VR253/50



PHILIPS

2 Índice

Precauciones de seguridad

La placa indicadora y la observación de seguridad están en la parte posterior del aparato.

ADVERTENCIA: ALTA TENSION EN EL INTERIOR
ADVERTENCIA: PARA EVITAR RIESGOS DE INCENDIO O ELECTROCUCION, NO EXPONGA ESTE APARATO A LA LLUVIA O HUMEDAD. SHOCK HAZARD, DO NOT EXPOSE THIS UNIT TO RAIN OR MOISTURE.

La tecla POWER no interrumpe completamente la alimentación principal, sino que conecta y desconecta la corriente de funcionamiento.

ATENCIÓN

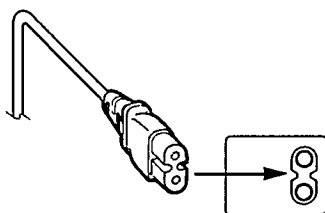

■ Para evitar choques eléctricos o daños en la unidad, primero inserte firmemente el extremo pequeño del cordón eléctrico de CA en el grabador hasta que no haya movimiento, y luego conecte el extremo grande del cordón eléctrico de CA en un tomacorrientes de CA.

INTRODUCCION

Enhorabuena por la compra de su nueva videograbadora (Grabadora de Videocassettes). Esta es una de los más sofisticadas y al mismo tiempo más fácil de utilizar de las videograbadoras para el hogar que usted puede adquirir. Le ofrecerá muchas horas de diversión, tanto si la utiliza para reproducir cassettes grabados o sus películas favoritas, o para grabar programas de televisión que de otra manera usted perdería. Como alternativa, usted puede utilizarla como una ayuda invaluable para sus negocios.

Entendemos su impaciencia por disfrutarla, pero antes de hacerlo, dedique algunos momentos para leer esta breve introducción al mundo de la grabación de video. Estos momentos le reportarán magníficos beneficios en términos de mejores resultados y para evitar errores costosos.

Su videograbadora está preparada para la recepción de programas NTSC.

IMPORTANTE

El material audiovisual puede ser trabajos sujetos a derechos de autor, que no deben ser grabados sin la autorización del dueño de los derechos. Por favor refiérase a las leyes correspondientes de su país.

Familiarización con el equipo

Descripción de los controles.....	3-5
Antes de utilizar la videograbadora.....	6
Conexión de su videograbadora.....	7-8
Puesta en funcionamiento de su videograbadora.....	8
Ajuste del reloj.....	9
Reproducción de una cinta.....	10
Grabación de una cinta.....	11
Grabación de un canal mientras ve otro.....	12
Indicaciones en pantalla.....	13

Funciones avanzadas

Grabación instantánea (OTR).....	14
Grabación por temporizador.....	15-16
Funciones especiales de reproducción.....	17-18
Regrabación (Duplicación de cintas).....	19
Operación de la cinta.....	20
Reprogramación del sintonizador de su videograbadora.....	21

Información útil

Notas sobre operaciones.....	22
Antes de solicitar el servicio de reparación.....	23-24
Especificaciones.....	24

¿Qué es una videograbadora?

Simplemente, una máquina que almacena imágenes y sonido en una cinta magnética. Esta videograbadora utiliza cassettes VHS y como éste tipo es el sistema de video más popular en el mundo, existe una gran variedad a su elección. Bastará decir que un cassette de otro tipo de videograbadoras no puede ser utilizado en ésta. Asegúrese de comprar cassettes VHS de la mejor calidad para obtener los mejores resultados de esta videograbadora.

La videograbadora es un televisor receptor en sí misma. Cuando usted graba un programa de TV, éste es recibido por la videograbadora y no por TV. Esto significa que usted puede grabar un programa de TV en la videograbadora mientras mira otro que está siendo recibido por TV.

Su videograbadora tiene dos grandes enemigos: otros aparatos eléctricos y la condensación. Lea detenidamente las instrucciones para instalación, especialmente en lo que se refiere a la proximidad de otros aparatos eléctricos y asegúrese de que nunca, ya sea durante la instalación o en el futuro, coloque un cassette aún frío, que estaba en su bolsa de compras o en el automóvil, en la videograbadora sin dejarlo dentro de la sala durante dos horas por lo menos para aclimatarlo.

Posicionamiento

No coloque la videograbadora sobre o debajo de su receptor de TV. Asegúrese de que hayan 20 cm. de distancia, por lo menos, entre la videograbadora y el receptor de TV, y que el aire pueda circular libremente a través de los orificios para ventilación de la videograbadora.

Descripción de los controles 3

Panel frontal

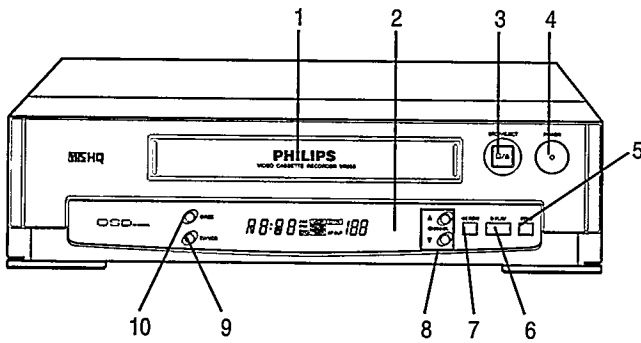

- 1 Compartimiento del cassette
Donde se inserta el videocassette
- 2 Sensor Remoto Inalámbrico
Recibe la señal del control remoto (inalámbrico)
- 3 Botón de parada/eyección (STOP/EJECT)
Presiónelo para detener la cinta. Para eyectar el cassette, presiónelo nuevamente después que la cinta se haya detenido.
- 4 Botón de alimentación (POWER)
Presiónelo para encender y apagar la grabadora. Para programar la grabadora para grabaciones sin intervención después que se haya programado el temporizador.
- 5 Botón de avance rápido (FF)/búsqueda progresiva (SEARCH)
Presiónelo para rebobinar la cinta a gran velocidad. También, podrá presionarlo en el modo de reproducción para activar la operación de búsqueda visual progresiva rápida.
- 6 Botón de reproducción (PLAY)
 - Presiónelo para reproducir una cinta.
 - Presiónelo para desactivar los modos de cámara lenta o de búsqueda.
- 7 Botón de rebobinado (REW)/búsqueda regresiva (SEARCH)
Presiónelo para rebobinar la cinta a gran velocidad. También presione este botón durante la reproducción para efectuar la búsqueda visual regresiva.
- 8 Botones selectores de canal (CHANNEL UP/DOWN)
Presiónelos para explorar progresiva o regresivamente los canales de la grabadora.
- 9 Botón televisor/grabadora (TV/VCR)
Presiónelo para seleccionar la fuente de señales que su televisor recibe.
Posición TV
(indicador VCR en el panel de indicación: OFF)
Para ver televisión o para ver un programa mientras graba otro.
Posición VCR
(Indicador VCR en el panel de indicación: ON)
Para ver una cinta, monitorear una grabación o ver un programa de TV, seleccionado con el selector de canales de la grabadora.
- 10 Botón de grabación (REC)
Presiónelo para comenzar una grabación.

Panel de indicación de la grabadora

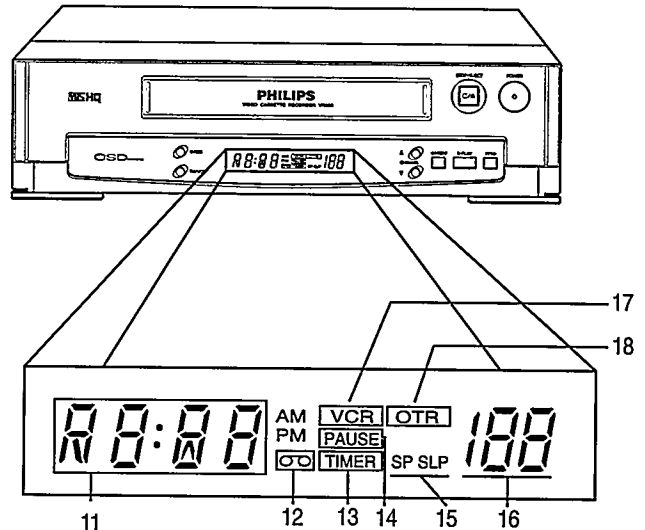

Indicador de Función	
Indica el estado actual de la grabadora.	
PLAY	: Reproducción
FF	: Avance rápido
REC	: Grabación
REW	: Rebobinado

- 11 Reloj digital
Indica la hora después de programar el reloj.
- 12 Indicador de videocassette insertado
Se enciende cuando hay un cassette insertado en la unidad.
- 13 Indicador de temporizador (TIMER)
Se enciende cuando la grabadora está programada para una grabación desatendida.
- 14 Indicador de modo de pausa
Se enciende cuando la grabadora está en el modo de imagen fija o pausa de grabación.
- 15 Indicador de velocidad (SP, SLP)
Indica la velocidad de la cinta (SP o SLP) durante la grabación y la reproducción.
SP – Reproducción estándar
SLP – Reproducción super-larga
- 16 Indicador de canal/señal de entrada
Indica el número de canal. ("L" significa que la señal de entrada de la línea externa ha sido seleccionada).
Seleccione el modo de línea presionando los botones numéricos 0-0.
Para desactivar el modo de línea presione cualquier otro botón numérico, por ejemplo: 0-2.
- 17 Indicador de grabadora (VCR)
Se encenderá cuando seleccione el modo de grabadora.
- 18 Indicador de grabación instantánea (OTR)
Se enciende cuando la función de grabación instantánea (OTR) está activada.

4 Descripción de los controles (cont.)

Panel trasero

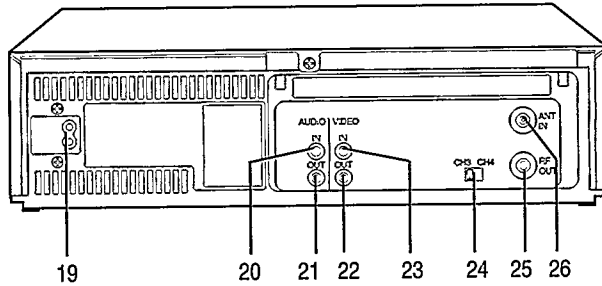

- 19 Conector de corriente alterna (CA)**
Conecte el extremo pequeño de el cable suministrado de corriente alterna en esta terminal y el enchufe en un tomacorriente de CA.
- 20 Jack de entrada de audio (AUDIO IN)**
Se utiliza para la entrada de audio desde el jack de salida de una cámara de video portátil, de otra videograbadora, o de otra fuente de audio.
El jack frontal de entrada de audio tiene prioridad sobre el jack trasero de entrada de audio.
- 21 Jack de salida de audio (AUDIO OUT)**
Se utiliza para la conexión del conector de entrada de audio de TV, de otra videograbadora o de un grabador de cintas de audio.
- 22 Jack de salida de video (VIDEO OUT)**
Utilizado para la conexión de salida de video hacia un televisor u otra videograbadora.
- 23 Jack de entrada de video (VIDEO IN)**
Para la conexión de entrada de video desde un jack de salida de una cámara de video portátil, otra videograbadora u otra fuente de video.
El jack frontal de entrada de video tiene prioridad sobre el jack trasero de entrada de video.
- 24 Selector de canales (CH3/CH4)**
Colóquelo en el canal 3 o 4, (cualquiera que no sea utilizado para la recepción de programas de TV regulares, en su área), para utilizar la pantalla de TV para su videograbadora. Ver "Conexión de su videograbadora."
- 25 Jack de salida de radiofrecuencia (RF OUT) del receptor de TV**
Utilice el cable suministrado para conectar este terminal al conector de entrada UHF/VHF de su receptor de TV.
- 26 Jack de entrada de la antena (ANT IN)**
Conéctelo la antena o cable a este conector.

Descripción de los controles (cont.) 5

Transmisor de control remoto

Controles de la videogradora

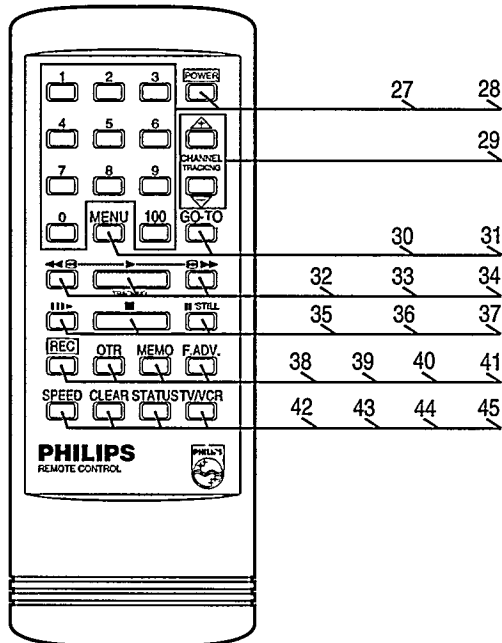

- 27 Botones numéricos (0 – 9)
Utilícelos para la selección directa de canal y menú, ajuste del reloj, para almacenar programas, etc. Para seleccionar canales de 1 a 9, primero presione el botón "0" y luego cualquier botón de "1" a "9".
Botón de centenas (100)
Presiónelo, en primer lugar, para seleccionar un canal de número 100 o superior.
- 28 Botón de alimentación de la videogradora (POWER)
Presiónelo para conectar y desconectar, la alimentación de la videogradora. Presiónelo para grabar un programa cuando esté ausente, utilizando el temporizador.
- 29 Botones selector de canales de la videogradora/alineación (CHANNEL/TRACKING UP/DOWN)
Presione "△" o "▽" para explorar progresiva o regresivamente los canales de la videogradora. Libérela al sintonizar el canal deseado.
Para ajustar la alineación presione "△" o "▽" cuando el modo de reproducción normal o en cámara lenta esté activado.
- 30 Botón de menú (MENU)
Presiónelo para llamar en pantalla la indicación de menú.
- 31 Botón de salto (GO-TO)
Este botón puede facilitar la búsqueda haciendo que la cinta salte hacia adelante o hacia atrás. Presione este botón y seleccione el número deseado en el contador utilizando los botones numéricos.
- 32 Botón de rebobinado (REW)/búsqueda (SEARCH)
Presiónelo para rebobinar una cinta a gran velocidad. También y durante la reproducción presione este botón para ver la imagen en regresión rápida.
- 33 Botón de reproducción (PLAY)
 - Presiónelo para reproducir una cinta.
 - Presiónelo para desactivar el modo de cámara lenta o el de búsqueda y regresar a la reproducción.
- 34 Botón de avance rápido (FF)/búsqueda (SEARCH)
Presiónelo para avanzar la cinta a gran velocidad. También y durante la reproducción, presione este botón para ver la imagen en progresión rápida.
- 35 Botones de reproducción en cámara lenta (SLOW)
Primero presiónelo durante la reproducción SP o SLP para ver la imagen en cámara lenta.
- 36 Botón de parada (STOP)
Presiónelo para detener la cinta.
- 37 Botón de pausa/imagen fija (PAUSE/STILL)
 - Presiónelo una vez para detener temporariamente la cinta durante la grabación (pausa).
 - Presiónelo una vez durante la reproducción para congelar la imagen (imagen fija).
 - Presiónelo nuevamente cuando desee reanudar la reproducción o grabación.
- 38 Botón de grabación (REC)
Presiónelo para iniciar la grabación.
- 39 Botón de grabación instantánea (OTR)
Seleccione el canal y presione este botón para iniciar la grabación con una duración de 30 a 9 horas. Cada vez que se presiona el botón la hora de desconexión de la alimentación se retardará 30 minutos. La desconexión de la alimentación es automática.
- 40 Botón de memoria (MEMO)
Presiónelo para memorizar la posición de la cinta después de haber reposicionado el mismo a "0:00:00".
- 41 Botón de avance por fotogramas (F. ADV.)
Presiónelo en el modo de imagen fija para hacer que la imagen avance un fotograma (Avance por fotogramas).
- 42 Botón selector de velocidad de la cinta (SPEED)
Presiónelo para seleccionar la velocidad de grabación (SP o SLP). Durante la reproducción, la velocidad de la cinta (SP, LP, SLP), es seleccionada automáticamente.
- 43 Botón de borrado (CLEAR)
 - Utilizado para borrar datos incorrectos o indeseables durante la operación de menú en pantalla.
 - Para reposicionar el contador de cinta. En la pantalla del televisor aparecerá la indicación "0:00:00".
- 44 Botón de estado (STATUS)
Presione este botón para llamar el contador de tiempo, la hora, función y número de canal.
- 45 Botón selector de televisor/videogradora (TV/VCR)
Presiónelo para seleccionar la fuente de señales que recibe su televisor.
Posición TV
(indicador VCR en el panel de indicación: OFF)
Para ver televisión o para ver un programa mientras graba otro.
Posición VCR
(Indicador VCR en el panel de indicación: ON)
Para ver una cinta, monitorear una grabación o ver un programa de TV, seleccionado con el selector de canales de la videogradora.

6 Antes de utilizar la videograbadora

1 Coloque las pilas de la siguiente manera:

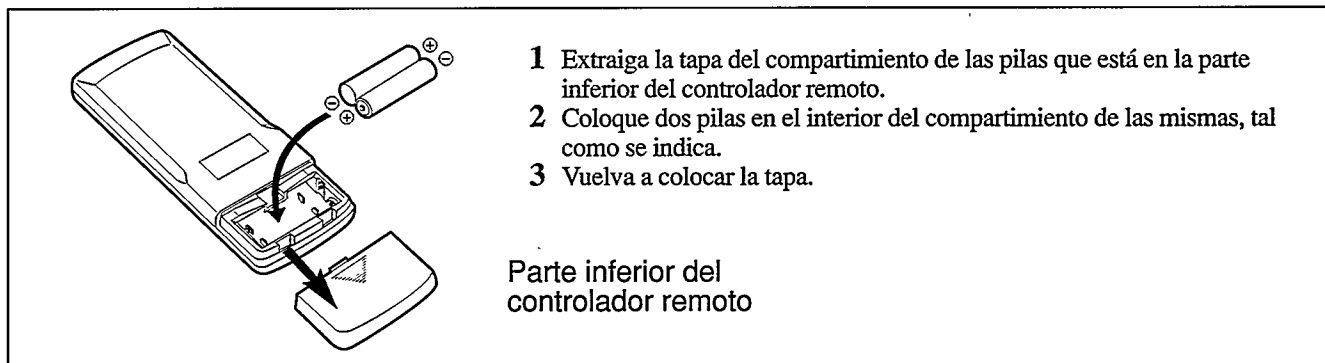

Precaución para el reemplazo de las pilas

- No mezcle pilas viejas y nuevas. (Además, nunca mezcle pilas alcalinas con pilas de manganeso.)

NOTA: Este controlador remoto y las pilas suministradas son accesorios. Verifique que hayan sido incluidos. Además, consulte las especificaciones para ver cuáles son los otros accesorios incluidos.

2 Tipos de videocassettes y velocidades de cinta

Usted puede cambiar la velocidad de grabación de la cinta empleando el botón SPEED.

Hay 2 velocidades de grabación: SP y SLP

Hay 3 velocidades de reproducción: SP, LP, SLP

Con esta videograbadora utilice solamente videocassettes con la marca **VHS**. En la tabla siguiente se indica el tiempo de grabación/reproducción para los tres tipos de videocassettes (T160, T120, T60).

Posición del selector de velocidad de la cinta	Tipos de cintas	Tiempo máximo de grabación/reproducción		
		T160	T120	T60
Reproducción estándar (SP)		2 horas y 40 minutos	2 horas	1 hora
Reproducción larga (LP) (reproducción solamente)		5 horas y 20 minutos	4 horas	2 horas
Reproducción superlarga (SLP)		8 horas	6 horas	3 horas

* Durante la reproducción, la videograbadora selecciona la velocidad de la cinta (SP, LP o SLP), automáticamente.

3 PROTECCION CONTRA BORRADO

Los cassettes poseen una lengüeta de protección para evitar el borrado accidental de las grabaciones.

- Para evitar el borrado accidental:

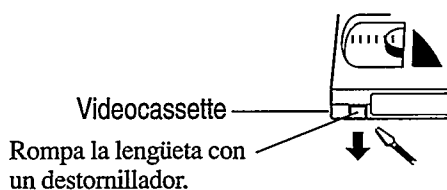

- Para volver a grabar:

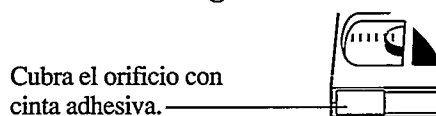

4 LEA Y RELAJESE

Lea por favor todas las instrucciones de cada función antes de intentar utilizarlas. Por ejemplo, lea todos los pasos para la grabación por temporizador (páginas 15-16), antes de utilizar esta función.

Ahora pase a la próxima página para conectar su videograbadora.

Conexión de su videograbadora 7

1 Conexión de la videograbadora a un televisor

Paso 1: Desconecte la antena o el cable de su televisor.

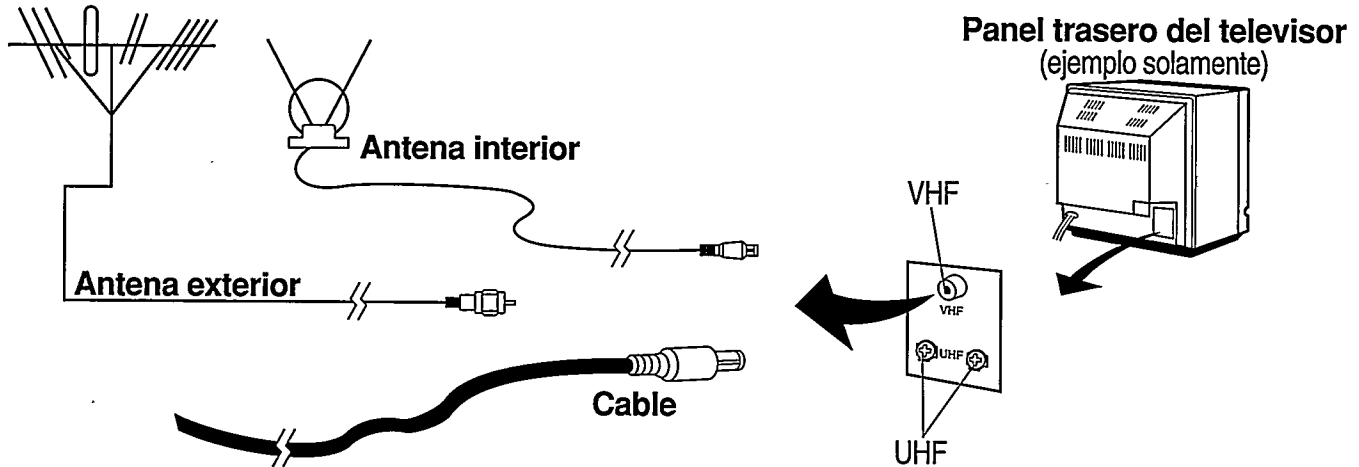

Paso 2: Conecte la antena o el cable a su videograbadora.

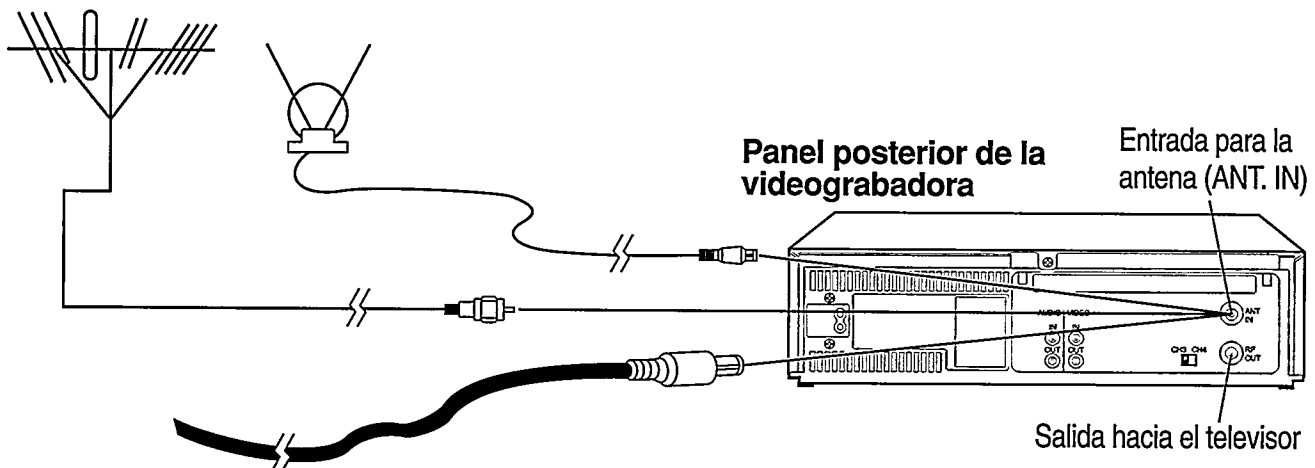

Paso 3: Conecte su videograbadora al televisor.

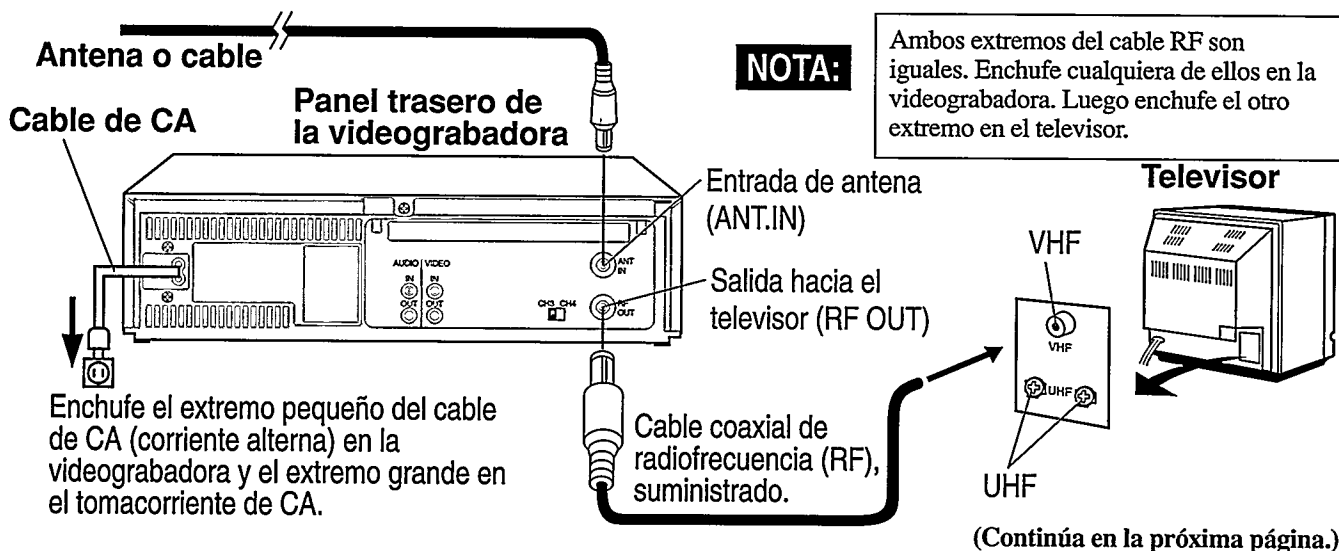

8 Conexión de su videograbadora (cont.)

2 Seleccione el canal 3 o 4

Coloque el selector CH3/CH4 del panel posterior de la videograbadora en el canal 3 o 4 para usarla con su televisor, y sintonice el televisor en el mismo canal. Por ejemplo, si el interruptor está colocado en el canal 3 (CH3), coloque el televisor en éste canal.

Para evitar interferencias locales, la posición del selector CH3/CH4 que usted escogió, deberá coincidir con el canal local de televisión que no está siendo usado o que se utilice esporádicamente.

Si se utilizan ambos, seleccione el canal que le ofrezca la mejor imagen cuando está reproduciendo una cinta.

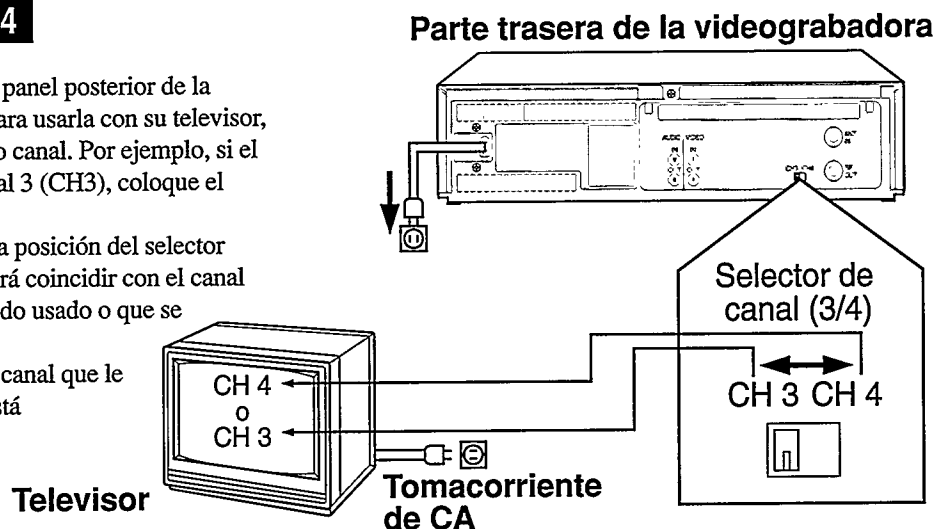

Ahora, conecte (ON) la alimentación de la videograbadora para comprobar que las conexiones sean correctas.

Puesta en funcionamiento de su videograbadora

Cerciórese ...

antes de continuar con los pasos siguientes, de que las pilas estén colocadas en el controlador remoto y de haber completado las conexiones.

En el televisor

- 1 Conecte la alimentación del televisor. Sintonice el mismo canal que el seleccionado con el selector en la parte trasera de la videograbadora (CH3/CH4).

Selección de la lengua

Presione el botón POWER.

- Se activará la videograbadora.

Aparecerá el menú de selección de la lengua, preguntándole si desea visualizar mensajes en inglés o en español en la pantalla del televisor. Si desea inglés, presione el botón numérico 1.

Si desea español, presione el botón numérico 2.

Para continuar con el próximo paso presione el botón MENU.

- Para cambiar la selección después de haberla efectuado, vea las instrucciones de la página 13.

PARA ESCOGER USE NO. IND.

- 1 ENGLISH
- 2 ESPAÑOL (SI)

ESCOJA O USE MENU PARA CONTINUAR

Ajuste de sintonización de la videograbadora

- 3 Para iniciar la programación de sintonización presione el botón CHANNEL UP.

• En la pantalla del televisor aparecerá el siguiente mensaje "AUTOPROGRAMACION EN PROCESO, ESPERE POR FAVOR". Su usted ha efectuado las conexiones correctamente, la videograbadora se sintonizará automáticamente con los canales locales que se reciban en su área. (Si el sintonizador ya ha sido programado, presione el botón STOP).

• Después de haber completado la operación indicada se visualizará "AUTOPROGRAMACION COMPLETADA" y la videograbadora se sintonizará en el canal de recepción más bajo.

- Si no se han efectuado correctamente las conexiones de la antena o del cable, se visualizará "NO HAY SEÑAL DE TV". Efectúe las conexiones y presione nuevamente el botón CHANNEL UP.

AUTOPROGRAMACION EN PROCESO
ESPERE POR FAVOR

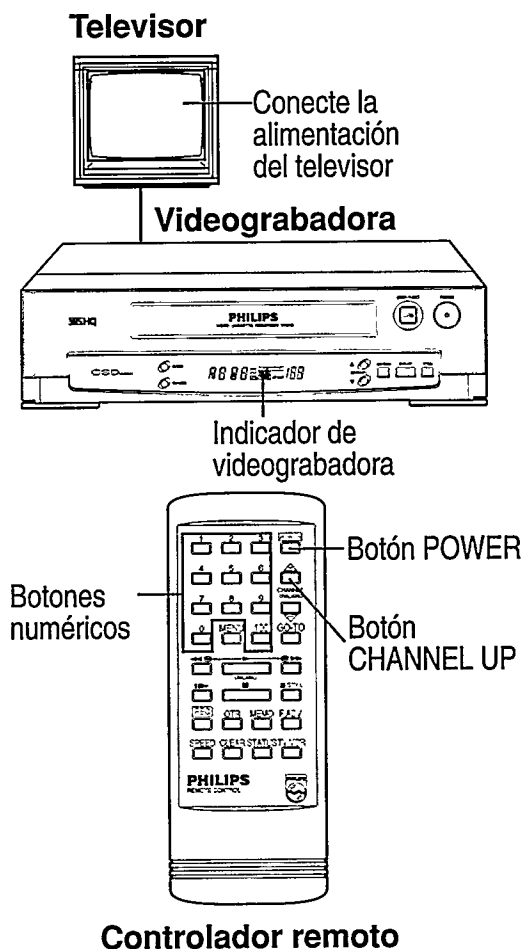

Ahora, pase a la próxima página para ajustar la hora del reloj de la videograbadora.

Ajuste del reloj 9

Para ajustar su videograbadora al día y hora actuales, siga los pasos de 1 a 4 indicados abajo. Una vez ajustada, su videograbadora conservará la hora en el reloj interno, haciendo posible la grabación por temporizador.

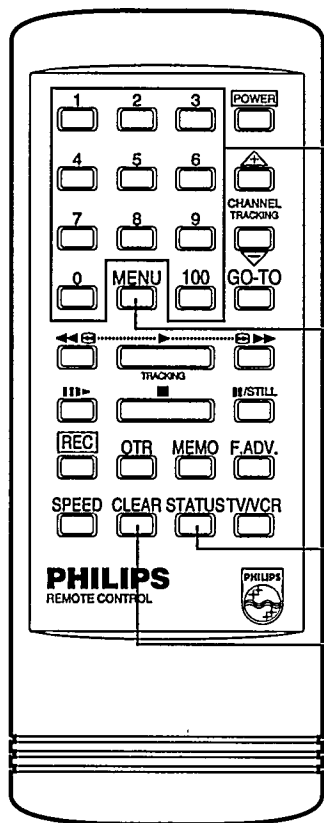

Controlador remoto

Botones numéricos

Botón MENU

Botón STATUS

Botón CLEAR

Cerciórese...

- que la videograbadora y el televisor están con la alimentación conectada.
- de que esté encendido el indicador "VCR" de la videograbadora.
- de efectuar cada entrada dentro de un período de 10 segundos ya que de lo contrario la videograbadora desactivará el modo de ajuste de reloj y usted tendrá que recomenzar el proceso.

Selección del modo para ajuste del reloj

1

Presione el botón MENU. Luego presione el botón 5 para seleccionar en el menú en pantalla "AJUSTAR EL RELOJ".

HORA ✨ ---

USE MENU PARA TERMINAR

Ajuste de la hora AM o PM

2

Primero ingrese (presionando los botones numéricos), dos números para la hora, luego dos para los minutos y por último presione "1" para AM o "2" para PM. Por ejemplo; para ajustar la hora a las 10:30, presione los botones numéricos 1-0, 3-0, 2.

- Cuando ajusta el reloj por primera vez, las entradas no concordan con el calendario interno de la videograbadora, lo cual estará indicado por un "?".
- Siempre ingrese un "0" antes de ingresar un número.
- Para efectuar correcciones presione repetidamente el botón CLEAR para mover el cursor hasta la posición que desea cambiar e ingrese el número correcto.

Ajuste del mes, día y año

3

Ingrese dos números para el mes, dos para el día y dos para el año. Por ejemplo, para el 1ro. de julio de 1993, presione los botones numéricos 0-7, 0-1, 9-3.

HORA 10:30 AM

MES ✨ / _ / _

USE CLEAR PARA CORREGIR
USE MENU PARA TERMINAR

HORA 10:30 AM

FECHA 07/01/93
JUE.

USE CLEAR PARA CORREGIR
USE MENU PARA TERMINAR

Activación del reloj

4

Presione el botón MENU.
• El reloj se activará y la indicación regresará al programa donde se encontraba anteriormente.
• Para visualizar la hora, presione el botón STATUS.

Reposición del reloj

Presione el botón MENU. El televisor y la videograbadora deben estar con la alimentación conectada y la videograbadora en el modo "VCR". Aparecerá la pantalla de menú. Presione el botón numérico 5 y siga las instrucciones para reingresar en el reloj la nueva fecha y hora.

PARA ESCOGER USE NO. IND.

- 1 PROGRAMAR GRAB.
- 2 PREPARE LA VCR
- 3 AJUSTAR SINTONIZADOR
- 4 SELECCION ENTRADA
- 5 AJUSTAR EL RELOJ

USE MENU PARA TERMINAR

Los cortes de energía eléctrica pueden borrar la hora almacenados en la memoria de la videograbadora. Si esto sucede, repita los pasos indicados en las páginas 8 y 9 antes de hacer cualquier otra cosa.

Su videograbadora está ahora correctamente programada. Pase a la próxima página para reproducir una cinta.

10 Reproducción de una cinta

Para reproducir una cinta, siga los pasos de las siguientes páginas (1 – 4).

Cerciórese...

antes de continuar, de que las pilas estén colocadas en el controlador remoto y que las conexiones indicadas en las páginas 7 y 8 hayan sido efectuadas.

En el televisor

- 1 Conecte la alimentación del televisor. Sintonice el mismo canal que el seleccionado con el selector en la parte trasera de la videgrabadora (CH3/CH4)

En la videgrabadora

- 2 Inserte un cassette*.
 - Se conectará la alimentación de la videgrabadora.

Inicio de la reproducción

- 3 Presione el botón PLAY.
 - Se activará automáticamente el modo de videgrabadora, encendiéndose el indicador "VCR".

Parada de reproducción

- 4 Para detener la reproducción presione el botón STOP/EJECT.
 - Para rebobinar totalmente la cinta presione el botón REW.
 - Para eyectar el cassette presione nuevamente el botón STOP/EJECT.

- * • Si se rompe la lengüeta de protección, la reproducción comenzará automáticamente.
• Si hay un cassette dentro de la videgrabadora, presione el botón POWER.

Ahora pase a la próxima página para aprender a grabar un programa de televisión.

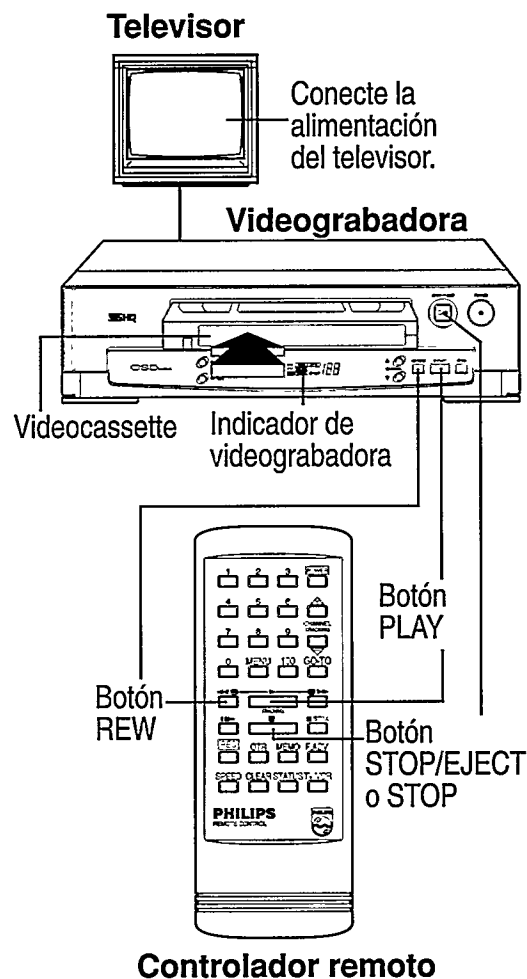

Grabación de una cinta 11

Para grabar una cinta, siga los pasos de 1 – 7 indicados abajo. Lea todas las instrucciones antes de comenzar. Usted debe usar el controlador remoto.

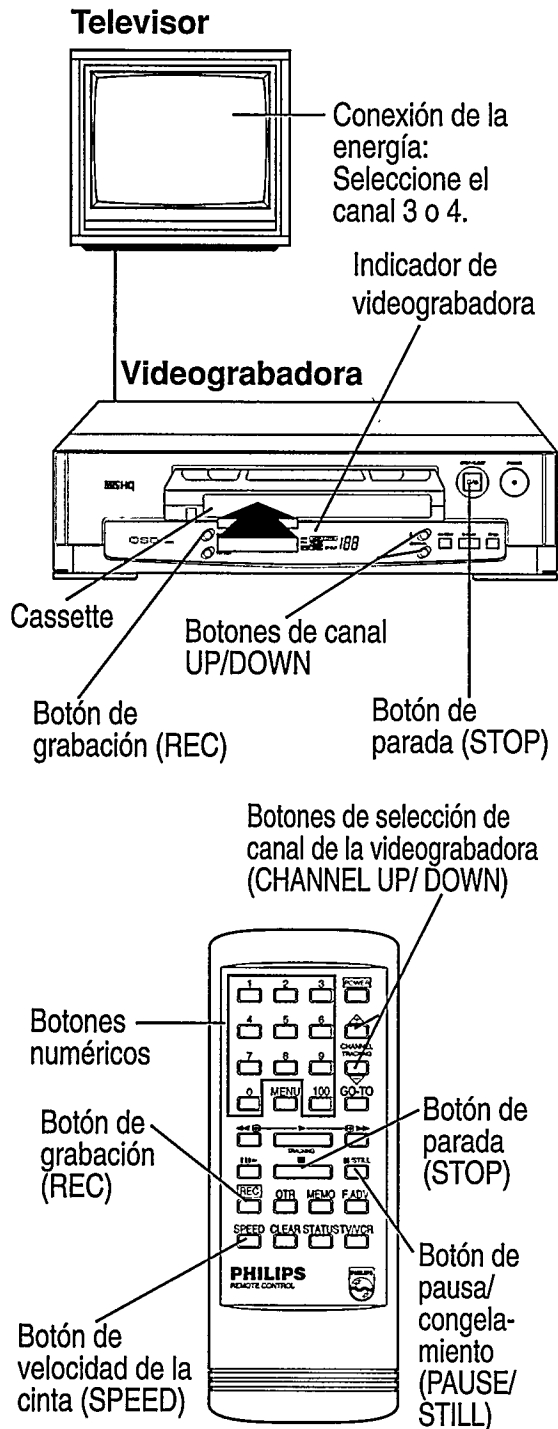

Cerciórese...

de haber completado los pasos para "Conexión de su videograbadora" en las páginas 7 – 8.

En el televisor

- 1 Conecte la alimentación del televisor. Sintonice el canal 3 si el selector CH3/CH4 de la videograbadora está colocado en "CH3". Sintonice el canal 4 si la videograbadora está en "CH4".

En la videograbadora

- 2 Inserte un cassette que tenga la lengüeta protectora. Se conectará la alimentación de la videograbadora. Si hay un cassette colocado en la videograbadora, presione el botón POWER. Si el indicador de videograbadora se enciende, no haga nada. Si no se enciende presione el botón TV/VCR.

Selección de la velocidad de la cinta

- 3 (Usted puede omitir este paso si ya ha seleccionado la velocidad deseada de la cinta). Presione el botón SPEED del controlador remoto hasta que se visualice la velocidad deseada (SP, SLP) en la pantalla del televisor.

Selección de canal

- 4 Presione cualquier botón CHANNEL UP/DOWN o un botón numérico para seleccionar el canal que desea grabar.

Inicio de la grabación

- 5 Presione el botón REC.

Pausa de grabación

- 6 Para hacer una pausa, presione el botón PAUSE/STILL. Para continuar la grabación, presione este botón otra vez.

Parada de grabación

- 7 Para detener la grabación, presione el botón STOP.

Otras opciones de grabación se encuentran detalladas en las páginas 14 – 16 y 21,

Ahora pase a la próxima página para aprender cómo grabar un canal mientras ve otro.

12 Grabación de un canal mientras ve otro

Para grabar un canal mientras mira el programa de otro, siga los pasos de 1 – 4 indicados abajo. Por favor lea todas las instrucciones. Usted debe utilizar el controlador remoto.

1 **Inicio de la grabación**
Inicie la grabación tal como se describe en la página 11.

2 **Selección con el botón VCR/TV**
Presione el botón TV/VCR para seleccionar el modo de televisor. El indicador de videograbadora desaparecerá.

3 **Seleccione el canal del televisor que desea ver**
Seleccione el canal del televisor que desea ver utilizando los selectores de canal del televisor o del controlador remoto del mismo.
El canal seleccionado con los selectores de canal del televisor aparecerá en la pantalla del mismo. El canal seleccionado con el selector de canal de la videograbadora será grabado en la cinta.

4 **Para regresar al canal que está siendo grabado**
Utilizando los selectores de canal del televisor o del controlador remoto del mismo, sintonice el televisor en el canal 3 o 4. (Por favor refiérase a “Conexión de su videograbadora”).
Ahora, presione el botón TV/VCR para sintonizar otra vez el canal que está siendo grabado.

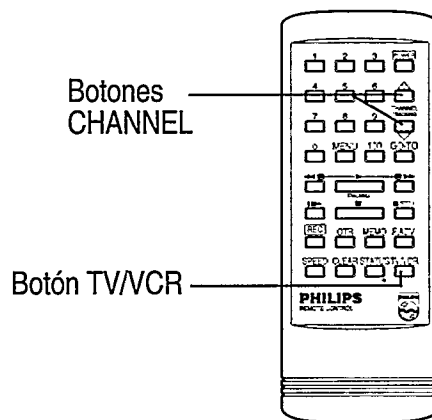
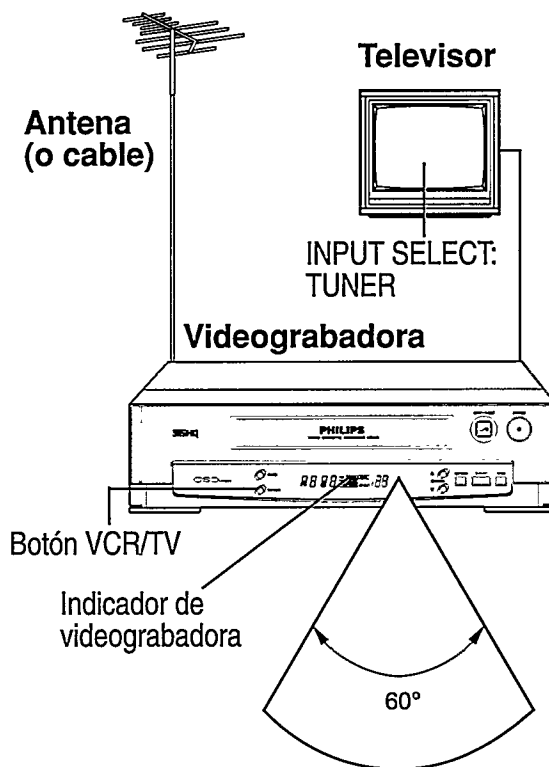

Controlador remoto

* Si no se recibe algún canal, repita los pasos indicados en las páginas 7 y 8 de este manual. Recuerde de seguir al pie de la letra las instrucciones de arriba.

Apunte el transmisor en dirección del sensor remoto, dentro del ángulo mostrado en la ilustración de arriba.

NOTA: Si utiliza una caja convertidora o un sistema de comunicación por satélite, usted no podrá activar esta función.

¡Felicitaciones! Usted ha cumplido con muchas instrucciones. Ahora, pase a la próxima página para estudiar un poco más acerca de su videograbadora y del controlador remoto.

Indicaciones en pantalla (OSD) 13

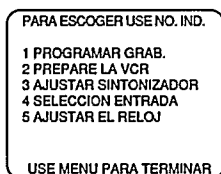

Menú principal

Pantalla del menú principal (OSD)

Presione el botón MENU del controlador remoto, para llamar la pantalla con el menú principal. Luego presione un botón numérico del controlador remoto correspondiente a la función indicada en el menú que usted desee activar. Cuando seleccione una función refiérase a la sección correspondiente a la misma en este manual y lea las instrucciones.

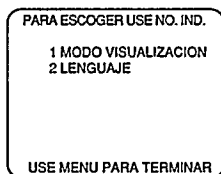

Programación de la videograbadora

Indicación del estado de la videograbadora

1. Presione el botón MENU.
2. Luego, presione el botón 2 para seleccionar "PREPARE LA VCR".
3. Presione el botón 1 para seleccionar "MODO VISUALIZACION".
4. Ahora presione el botón 1, 2 o 3 para seleccionar "VISUAL. ACT.", "SOLO CONTADOR" o "VISUAL. DESACT". Aparecerá la selección y la indicación "(ACT)".

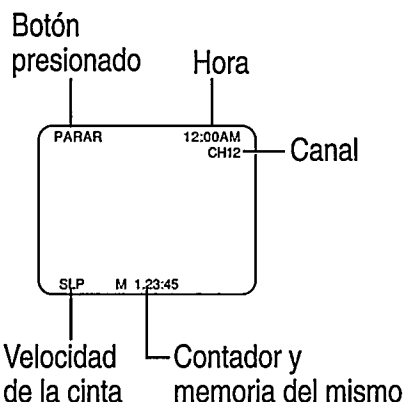

POSICION

VISUAL. ACT.: Siempre que se presione un botón de función (STOP, FF, etc.) se visualizará el estado de la videograbadora durante 5 segundos.

SOLO CONTADOR: Siempre que se presione un botón de función (STOP, FF, etc.), se visualizará el estado de la videograbadora durante 5 segundos.

Después de transcurridos estos 5 segundos la información del contador permanecerá en pantalla.

VISUAL. DESACT: En esta posición no habrá indicación cuando se presionen las funciones normales.

Indicación del estado de la videograbadora

Selección de la lengua (OSD)

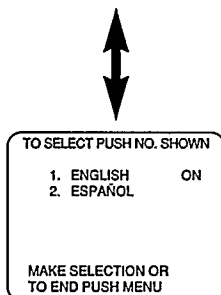
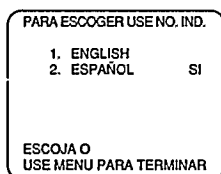

Menú para escoger la lengua

1. Presione el botón MENU.
 2. Presione el botón 2 para seleccionar "PREPARE LA VCR".
 3. Presione el botón 2 para seleccionar "LENGUAJE".
 4. Presione el botón 1 o el 2 para seleccionar "ENGLISH" o "ESPAÑOL".
- Todas las indicaciones en pantalla aparecerán en la lengua que usted seleccionó.
- "[ON]" aparecerá conjuntamente con la selección si escogió inglés, y si escogió español aparecerá "[SI]".

Indicación de canal inactivo

Si el canal que ha seleccionado no está recibiendo ningún programa, la pantalla se volverá totalmente azul y permanecerá de este color hasta que escoja un canal activo.

14 Grabación instantánea (OTR)

Para programar la videgrabadora para que desconecte la alimentación después de finalizar la grabación, siga los pasos 1 a 3 mencionados a continuación. La grabación instantánea le permite especificar rápidamente el tiempo que usted desea que la grabación continúe. Con esta función, usted no necesita programar el temporizador. Usted debe usar el controlador remoto.

Cerciórese...

- de haber realizado los pasos de "Conexión de su videgrabadora", de que los canales esté programados en la memoria de la videgrabadora y de que la alimentación del televisor y de la videgrabadora esté conectada.
- de que el reloj esté ajustado a la hora correcta .
- de que ha seleccionado la velocidad deseada de la cinta (SP, SPL) con el botón SPEED.
- de que la lengüeta de seguridad del cassette esté intacta.
- que la duración de la cinta es suficiente como para grabar los programas.

Selección de un programa de televisión

- 1 Presione cualquier botón CHANNEL UP/DOWN o los botones numéricos del controlador remoto.

Inicio de la grabación instantánea

- 2 Presione el botón OTR del controlador remoto. Aparecerá la pantalla indicada a continuación.
 - La grabación comenzará inmediatamente.
 - OTR parpadeará en el visor de la videgrabadora.

Esto indica que la alimentación de la videgrabadora se desconectará automáticamente después de 30 minutos de grabación.

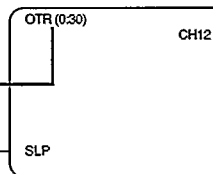

Selección de la duración de la grabación

- 3 Mantenga presionado el botón OTR hasta que se visualice la duración deseada. Cada vez que presiona el botón se agregarán 30 minutos hasta un máximo de 9 horas. Si se lo presiona más allá de las 9 horas, en la pantalla del televisor aparecerá "REC".
 - Para verificar el tiempo restante después de haber programado OTR, presione el botón STATUS.

Para cambiar la duración de la grabación

Presione el botón OTR hasta que aparezca la duración deseada.

Para cancelar la grabación instantánea

Para detener la grabación antes de la duración establecida, simplemente presione el botón STOP. Si usted desea cancelar el modo OTR, pero continuar la grabación, presione el botón OTR hasta que desaparezca el indicador OTR y solo permanezca "REC" en el visor de la videgrabadora.

- Durante la grabación la indicación de tiempo es regresiva. Cuando llegue a 0:00, la grabación se detiene y la alimentación se desconecta automáticamente.
- Si hay otra grabación instantánea activada en el modo de grabación-pausa, el temporizador contará regresivamente normalmente, pero la grabación no se iniciará mientras no se presione el botón PAUSE/STILL.

Videgrabadora

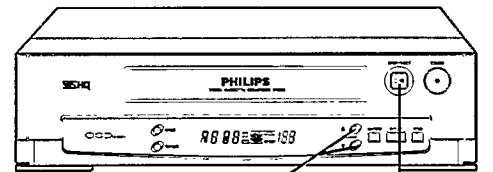

Botones CHANNEL UP/DOWN

Botón STOP

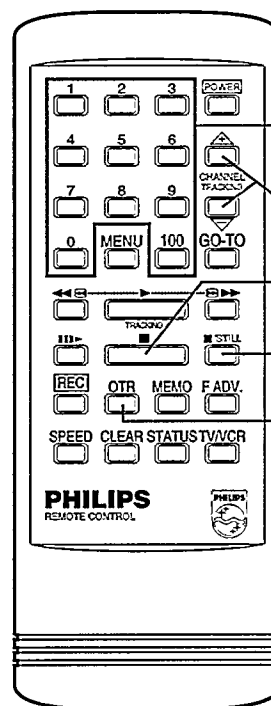

Botones numéricos

Botones CHANNEL UP/DOWN

Botón STOP

Botón PAUSE/STILL

Botón OTR

Controlador remoto

Grabación por temporizador 15

Para grabar mientras se encuentra ausente siga los pasos de 1 a 12 de abajo. La videgrabadora se activará para cada programa que haya programado efectuando la grabación y desconectando la alimentación automáticamente. Usted puede almacenar un máximo de ocho programas. Las instrucciones para cada paso aparecerán en la pantalla del televisor después que usted comience la programación. Usted debe utilizar el controlador remoto.

Cerciórese ...

- de haber completado los pasos de "Conexión de su videgrabadora", y que la antena o el sistema de cable está conectado a la videgrabadora y que la alimentación de la misma y del televisor está conectada.
- que CABLE o NORMAL, haya sido seleccionado y que los canales hayan sido programados en la memoria de la videgrabadora. Refiérase a "Puesta en funcionamiento de su videgrabadora" y "Agregado/Borrado de Canal".
- que el selector TV/VCR esté colocado en "VCR".

- que el reloj esté ajustado en la hora correcta.
- que haya un cassette insertado en la videgrabadora y que la lengüeta de seguridad del cassette está intacta.
- que la duración de la cinta es suficiente para grabar los programas.

USTED CUENTA CON 60 SEGUNDOS PARA COMPLETAR CADA UNO DE LOS PASOS INDICADOS ABAJO. DE LO CONTRARIO TENDRA QUE RECOMENZAR LA PROGRAMACION DESDE EL PASO 1.

Videgrabadora

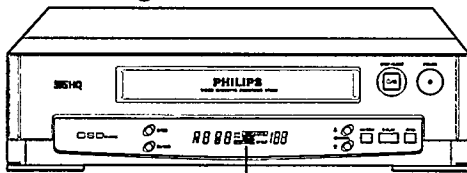

Indicador TIMER

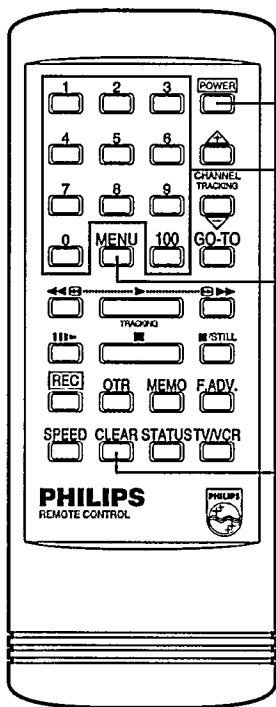

Botón POWER

Botones numéricos

Botón MENU

Botón CLEAR

Controlador remoto

Para efectuar correcciones

Presione el botón CLEAR mientras esté visualizándose la pantalla que desea cambiar. Esto hará que el indicador parpadeante se mueva hasta el número que desea cambiar. Después, ingrese el número correcto. Es posible que tenga que presionar más de una vez el botón CLEAR para llegar a los números que desea cambiar.

Selección de la pantalla de menú

1

Presione el botón MENU del controlador remoto. La pantalla mostrada a la derecha, aparecerá con el menú principal.

PARA ESCOGER USE NO. IND.

- 1 PROGRAMAR GRAB.
- 2 PREPARE LA VCR
- 3 AJUSTAR SINTONIZADOR
- 4 SELECCION ENTRADA
- 5 AJUSTAR EL RELOJ

USE MENU PARA TERMINAR

Selección del modo de programación

2

Para seleccionar el modo de programación, presione el botón numérico 1 del controlador remoto. Recuerde que tiene que emplear los botones numéricos del controlador remoto.

Selección de grabación normal, diaria, o semanal

3

Grabación normal

Presione el botón 1 para grabar un programa de televisión el día escogido y uno hasta 12 meses después.

PARA ESCOGER USE NO. IND.

- 1 NORMAL
- 2 DIARIO
- 3 SEMANAL
- 4 REPASO DE PROGRAMA

USE MENU PARA TERMINAR

Grabación diaria

Presione el botón 2 para grabar un programa de televisión diario (de lunes a viernes), a la misma hora y con la misma duración.

USE MENU PARA TERMINAR

PROG. DIARIO (LUN-VIE)

PROGRAMA -12345678-

Grabación semanal

Presione el botón 3 para grabar un programa de televisión una vez por semana, el mismo día, a la misma hora y con la misma duración.

ESCOJA NO. DEL PROGRAMA

USE MENU PARA TERMINAR

PROGRAMA SEMANAL

PROGRAMA -12345678-

Selección de la posición

4

Presione uno de los botones numéricos de 1 a 8 para seleccionar una de las 8 posiciones para almacenar un programa grabado por temporizador. Los números parpadeantes indican la posición vacante donde se puede almacenar el programa.

- Si usted selecciona una posición que ya ha sido programada, se visualizará durante algunos segundos el mensaje "PROG. YA PROGRAMADO", luego se visualizarán los datos del programa. Si esto ocurre, presione dos veces el botón MENU, para recomenzar.

ESCOJA NO. DEL PROGRAMA

USE MENU PARA TERMINAR

PROG. YA PROGRAMADO

Selección del canal

5

Ingrese dos números para el canal de televisión. Para los canales superiores al 100, ingrese otros dos números.

Por ejemplo, para el canal 10, presione el botón numérico 1 y luego el 0. O, para el canal 115, presione 100 y luego 1 y 5. Para grabar desde la entrada de línea, presione 0 dos veces. La pantalla mostrará "A/V IN".

PROGRAMA NORMAL
PROGRAMA CANAL

USE CLEAR PARA CORREGIR
USE MENU PARA TERMINAR

(Continúa en la próxima página.)

16 Grabación por temporizador (cont.)

Selección de "COMIENZO"

- 6 Primero presione dos botones numéricos para la hora. Luego, presione dos botones numéricos para los minutos. Finalmente presione el botón numérico "1" para AM o el "2" para PM. Por ejemplo, para 9:30 PM, presione los botones numéricos 0-9, 3-0, 2.

```
PROGRAMA NORMAL
PROGRAMA 1
CANAL 10
COMIENZO 9:30 PM
```

USE CLEAR PARA CORREGIR
USE MENU PARA TERMINAR

Selección de "HORA FINAL"

- 7 Primero presione dos botones numéricos para la hora. Luego presione dos botones numéricos para los minutos. Por ejemplo, para 10:00 PM, presione 1-0, 0-0, 2.

```
PROGRAMA NORMAL
PROGRAMA 1
CANAL 10
COMIENZO 9:30 PM
FIN 10:00 PM
```

USE CLEAR PARA CORREGIR
USE MENU PARA TERMINAR

Selección de velocidad de cinta

- 8 Presione el botón 1 o el 2 para escoger SP (grabación estándar) o SLP (grabación superlarga). Usted no puede utilizar el botón SPEED del controlador remoto.

```
PROGRAMA NORMAL
PROGRAMA 1
CANAL 10
COMIENZO 09:30 PM
FIN 10:00 PM
VELOC. GRAB. SLP
SP = 1 SLP = 2-
```

USE CLEAR PARA CORREGIR
USE MENU PARA TERMINAR

Selección de "FECHA COM."

- 9 Primero presione dos botones numéricos para el mes. Luego presione dos botones numéricos para el día. Por ejemplo, para efectuar una grabación el 12 de febrero, presione 0-2, 1-2. El año y el día de la semana aparecerán automáticamente.

```
PROGRAMA NORMAL
PROGRAMA 1
CANAL 10
COMIENZO 09:30 PM
FIN 10:00 PM
VELOC. GRAB. SP
FECHA COM. 02/12/93
SAB.
```

USE CLEAR PARA CORREGIR
USE MENU PARA TERMINAR

Confirmación de su programa

- 10 Presione el botón MENU. La pantalla mostrará "PROGR. FUE COMPLETADO". Si aparece "PROGRAMA NO COMPLETADO", comience desde el paso 1 en la página 15. Después de transcurridos 3 segundos, la indicación desaparecerá de la pantalla y reaparecerá los imágenes normales de TV. Se encenderá el indicador TIMER de la videograbadora.

Selección del programa siguiente

- 11 Si es necesario presione el botón MENU y repita los pasos de 2 a 10.

Ajuste del temporizador

- 12 Cuando termine, presione el botón POWER del controlador remoto, para colocarlo en la posición OFF.

Después de una grabación por temporizador

Presione el botón POWER del controlador remoto para devolver la videograbadora a la operación normal.

Si se corta el suministro de electricidad

repita los pasos de las páginas 8 y 9 antes de programar una grabación por temporizador.

Verificación o borrado de programas por temporizador

1. Conecte la alimentación de la videograbadora. Esta debe estar en el modo VCR.
2. Primeramente, presione el botón MENU. Luego presione el botón 1 para seleccionar "PROGRAMAR GRAB.". Presione el botón 4 para seleccionar "REPASO DE PROGRAMA". Aparecerá la información sobre la grabación por temporizador para la posición más baja (1-8).

```
PROGRAMA NORMAL
PROGRAMA 1
CANAL 10
COMIENZO 09:30 PM
FIN 10:00 PM
VELOC. GRAB. SP
FECHA COM. 02/12/93
SAB.
USE CLEAR PARA CANCELAR
PROX.=1 SALIR=MENU
```

3. Presione repetidamente el botón 1 para visualizar todas las posiciones llenadas. Si no presiona el botón 1, la visualización cambiará a la próxima posición llenada, después de transcurridos 10 segundos. Este proceso continuará hasta que se visualicen todas las posiciones programadas. Finalmente, la pantalla regresará al menú en pantalla anterior.
 4. Presione el botón CLEAR para borrar una posición programada.
 5. Presione el botón MENU en cualquier momento para salir del modo de revisión de programación.
 6. Repita los pasos de 1 a 4 para asegurarse de que ha borrado las posiciones correctas. Para llenar una posición, siga los pasos de 1 a 12 de "Grabación por temporizador".
- NOTA: Esta función no trabajará con la grabación instantánea (OTR).

Para cancelar una grabación por temporizador ya iniciada

1. Presione el botón POWER.
 - Se cancelará la grabación por temporizador y se desconectará la alimentación de la videograbadora.
- Cancelación de la grabación programada para hoy. Si se trata de una grabación diaria o semanal, las grabaciones futuras se efectuarán en la forma programada.

Funciones especiales de reproducción 17

¿Está su grabadora conectada al televisor? (ver "Conexión de su grabadora") ¿Está usted familiarizado con la reproducción de cintas? (vea "Reproducción de una cinta"). En caso afirmativo, usted está listo para disfrutar de las funciones especiales de reproducción descritas en esta página. Estas funciones trabajan mejor en el modo de SP (reproducción estándar), o de SLP (reproducción super larga). Usted debe utilizar el controlador remoto.

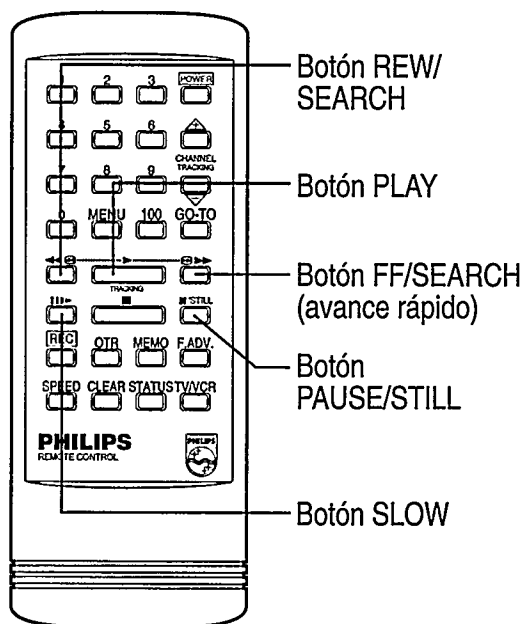

Controlador remoto

Localización rápida de un segmento en particular

- 1 Presione el botón PLAY.
Presione el botón REW/SEARCH o FF/SEARCH.
Comenzará la búsqueda regresiva o progresiva rápida.
La velocidad de búsqueda en el modo SP es aproximadamente 7 veces superior a la velocidad normal.
La velocidad de búsqueda en el modo SLP es aproximadamente 21 veces superior a la velocidad normal.
- 2 Presione el botón PLAY para regresar a la reproducción.
Si se mantiene presionado el botón FF o REW por más de 2 segundos, cuando lo libere se cancelará el modo de búsqueda. En este caso, la velocidad de búsqueda en el modo SLP es aproximadamente 15 veces superior a la velocidad normal.
Presione el botón PLAY para regresar a la reproducción.
 - Durante la reproducción con búsqueda, es posible que en la pantalla del televisor aparezcan algunas barras de ruido.

Para ver una imagen fija (durante la reproducción)

- 1 Presione el botón PLAY.
Luego, presione el botón PAUSE/STILL.
Aparecerá una imagen fija.
- 2 Presione nuevamente el botón PAUSE/STILL o PLAY para cancelar el modo de imagen fija y continuar con la reproducción normal.

Para avanzar una imagen fija

- 1 Presione el botón FRAME ADVANCE cuando la grabadora está en el modo de imagen fija.

Para ver imágenes en cámara lenta

- 1 Presione el botón PLAY.
Luego presione el botón SLOW.
- 2 Ahora presione el botón PLAY o SLOW para cancelar el modo de cámara lenta y continuar con la reproducción normal.

NOTAS:

- El sonido estará silenciado durante la reproducción con los efectos especiales.
- El modo de reproducción en cámara lenta y de imagen fija son conmutados al modo de parada después de transcurridos 5 minutos, esto es para proteger las cabezas lectoras de la cinta de video.
- Habrá aun más ruido en SP que en EP.

(Continúa en la próxima página.)

18 Funciones especiales de reproducción (cont.)

Funciones de operación automática

Reproducción automática

Cuando se inserta un cassette, se conecta la alimentación. Si la lengüeta de protección de grabación * ha sido extraída, comenzará la reproducción.

Rebobinado automático

Cuando la cinta llega al fin durante la reproducción, avance rápido o grabación manual, la videograbadora rebobina la cinta y se activa el modo de parada.

Desconexión de la alimentación después del rebobinado

Si presiona el botón POWER durante el rebobinado, se desconectará la alimentación de la videograbadora cuando ésta termine el rebobinado.

Eyección del cassette

Para eyectar el cassette presione el botón POWER ON u OFF.

* Por información sobre la lengüeta de seguridad refiérase a la página 6.

Control automático de alineación

Con la función de alineación automática no es necesario efectuar ajustes manuales para minimizar el ruido durante la reproducción de la mayoría de las cintas. Esta función analiza constantemente la señal y ajusta la imagen a la calidad óptima para cada grabación. Sin embargo, se pueden obtener mejores resultados en algunas grabaciones utilizando los botones TRACKING UP/DOWN.

Control manual de alineación

Presione cualquier botón TRACKING UP/DOWN. Utilice el ajuste manual de alineación automática durante la reproducción, cámara lenta, y reproducción al doble de velocidad, para minimizar el ruido de la imagen.

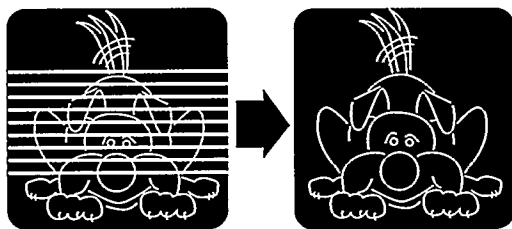

Utilice también estos botones para reducir la fluctuación de una imagen fija. Una vez que usted haya efectuado este ajuste, no tendrá que repetirlo a menos que seleccione el modo de imagen fija mientras reproduce una cinta grabada con una videograbadora diferente.

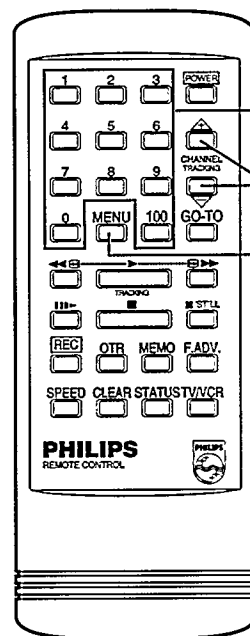

Botones numéricos

Botones TRACKING UP/DOWN

Botón MENU

Controlador remoto

Regrabación (Duplicación de cintas) 19

La duplicación de cintas grabadas en cualquier otra videograbadora (o videocámara) a otra, es simple. Siga las indicaciones sobre conexiones y los pasos de abajo. El ejemplo siguiente utiliza dos videograbadoras iguales a ésta. Otras videograbadoras pueden funcionar de forma diferente.

CONEXION

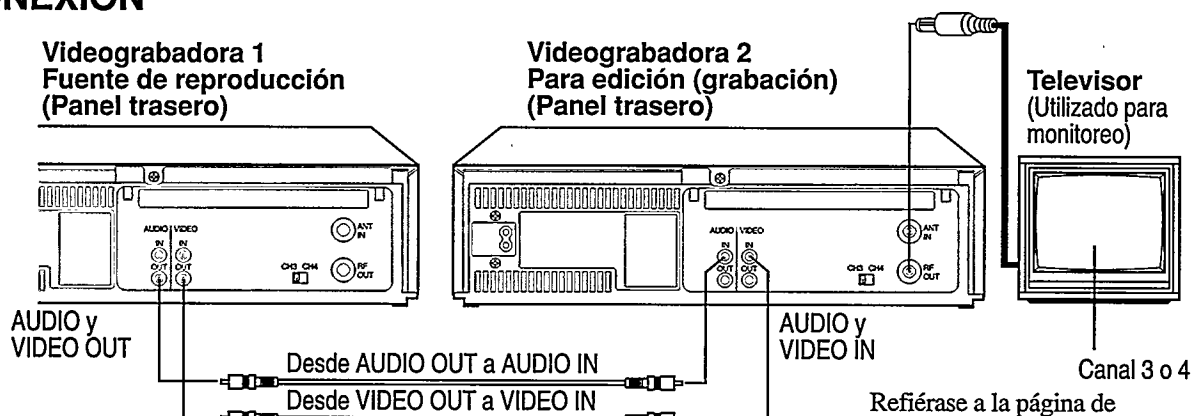

Refiérase a la página de "Accesorios opcionales" al fin de este manual en referencia a la información para solicitar cables de audio y video opcionales para duplicación.

En la videograbadora 1

- 1 Inserte una cinta grabada. La videograbadora 1 es la que reproducirá la cinta. Si el cassette no tiene la lengüeta de seguridad (página 6), comenzará la reproducción, en cuyo caso presione el botón de parada.

En la videograbadora 2

- 2 Inserte una cinta en blanco en la videograbadora para edición. La alimentación de ésta se conectará automáticamente. Se encenderá la luz indicadora de VCR de la videograbadora. De lo contrario, presione el botón TV/VCR del controlador remoto.

Monitoreo del proceso de regrabación en el televisor

- 3 Conecte la alimentación del televisor. Sintonice el canal 3 o 4 en el televisor, o sea el canal que está fijado en la videograbadora 2. (Ver página 8).

Selección de la fuente de entrada

- 4 Apunte el controlador remoto hacia la videograbadora 2. Presione los botones numéricos 0-0. Aparecerá una "L" en el visor de la videograbadora.

Selección de la velocidad de la cinta

- 5 Apunte el controlador remoto hacia la videograbadora 2. Presione el botón SPEED para seleccionar SP (reproducción estándar) o SLP (reproducción superlarga).

Reproducción de la cinta

- 6 Presione el botón PLAY de la videograbadora 1.

Grabación (copia) de la cinta

- 7 Presione el botón REC de la videograbadora 2. Recuerde: presione simultáneamente los botones indicados en los pasos 6 y 7 para evitar perder parte de la grabación.

PRECAUCION

La grabación no autorizada de programas de televisión, películas, cintas de video, y otros materiales puede infringir los derechos de los propietarios de los derechos de autor y es contraria a las leyes de derechos de autor.

20 Operación de la cinta

Control del contador de la cinta

Si usted siempre rebobina totalmente las cintas y reposiciona el contador de la cinta, es posible utilizar una lista de direcciones de programa como índice. Usted debe utilizar el controlador remoto.

Selección de la indicación del contador de cinta

1 Para seleccionar la indicación del contador de la cinta, presione el botón STATUS. En la pantalla del televisor aparecerá la indicación del contador de la cinta.

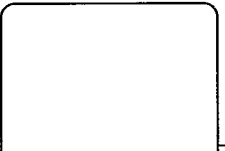

Reposición del contador de la cinta

2 Para reposicionar a cero el contador de la cinta, presione el botón CLEAR. Usted puede reposicionarlo a cero en cualquier punto de la cinta que escoja.



Selección de la función de memorización

3 Para seleccionar la función de memorización, presione el botón MEMO. En la pantalla aparecerá una "M" enfrente de la indicación del contador.

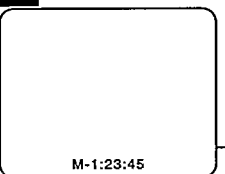

Activación de la función de memorización

4 Para activar la función de memorización, en cualquier punto de la cinta, presione el botón STOP y luego el botón REW o FF. La cinta se detendrá automáticamente en el punto "0:00:00".

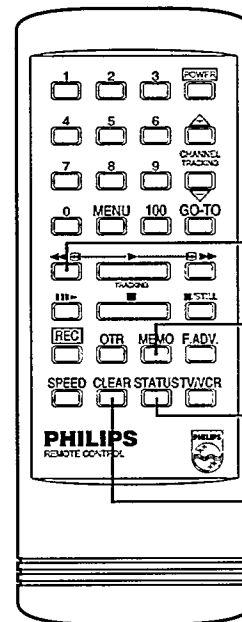

Controlador remoto

Función de salto (GO-TO)

Usted puede hacer que su videogradora "salte" automáticamente y localice un punto en la cinta, utilizando la lectura del contador que usted seleccionó. Usted debe utilizar el controlador remoto.

Selección de la función de salto

1 Presione el botón GO-TO durante el modo de parada.

- * Aparecerá la pantalla de la derecha.
- * El canal del VCR puede ser cualquier número que no sea "L" (LINE IN), en el panel frontal.



Selección del número del contador

2 Seleccione el número deseado en el contador presionando los botones numéricos. Por ejemplo, presionando 1, 2-0, 0-0, la videogradora saltará automáticamente a la posición "1:20:00" del contador. Si el número que usted desea en el contador es negativo (-), usted puede ingresar éste signo presionando el botón CHANNEL DOWN. Para borrar el signo negativo, presione el botón CHANNEL UP.

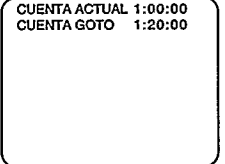

Activación de la función de salto

3 Presione el botón PLAY, REC, STOP, o POWER.

La función de salto avanzará o rebobinará rápidamente la cinta hasta el número del contador, y dependiendo del botón que haya presionado, ingresará en tal modo.

- Botón PLAY = Inicio de la reproducción en el punto indicado.
- Botón REC = Inicio de la grabación en el punto indicado.
- Botón STOP = Parará en el punto indicado.
- Botón POWER = Desconectará la alimentación de la videogradora en el punto indicado.

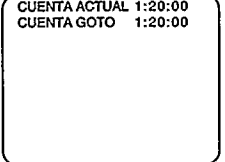
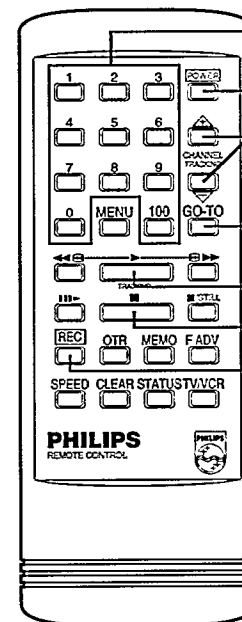
Controlador remoto

Reprogramación del sintonizador de su videograbadora 21

Para sintonizar en su videograbadora los canales que emiten programas, siga los pasos de 1 a 4. Esta función le permite reprogramar el sintonizador de su videograbadora en cualquier momento. Con la función ADD/DELETE, se puede agregar o borrar cualquier canal. Usted debe utilizar el controlador remoto.

Cerchiórese ...

- que los pasos de las páginas 7 y 8 han sido completados y que la alimentación del televisor y de la videograbadora está conectada.
- de efectuar cada entrada dentro de 60 segundos de lo contrario la videograbadora saldrá del modo de programación del sintonizador y usted tendrá que recomenzar el proceso desde el principio.

Llamada del modo de programación del sintonizador

1

Primero presione el botón MENU para llamar la pantalla con el menú principal. Luego presione el botón numérico 3 para seleccionar "AJUSTAR SINTONIZADOR". Aparecerá la pantalla mostrada a la derecha.

PARA ESCOGER USE NO. IND.

- 1 TV NORMAL (ACT)
- 2 TV POR CABLE
- 3 AUTOPROGRAMACION
- 4 AÑADIR/BORRAR
- 5 MEMORIA DE CANAL

USE MENU PARA TERMINAR

Activación de la programación automática

2

Presione el botón numérico 3 para activar la programación automática. En la pantalla del televisor aparecerá el mensaje "AUTOPROGRAMACION EN PROCESO, ESPERE POR FAVOR".

AUTOPROGRAMACION EN PROCESO
ESPERE POR FAVOR

Cancelación de la programación automática

3

Cuando finaliza la programación automática en la pantalla del televisor aparecerá el mensaje "AUTOPROGRAMACION COMPLETADA" y el canal más bajo almacenado en la memoria de la videograbadora aparecerá en la pantalla del televisor. Para ver otros canales almacenados, presione cualquier botón CHANNEL UP/DOWN. La memoria de la videograbadora siempre almacena el modo de línea. Cuando efectúe la selección utilizando cualquier botón CHANNEL UP/DOWN, aparecerá una "L" en el visor de la videograbadora.

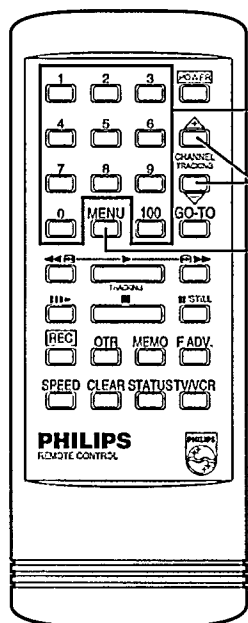

Botones numéricos

Botones CHANNEL UP/DOWN

Botón MENU

Controlador Remoto

Agregado y borrado de un canal

1. Presione el botón MENU para llamar la pantalla con el menú. Luego presione el botón 3 para seleccionar "AJUSTAR SINTONIZADOR".
2. Presione el botón 2 para cambiar de "TV" a "TV POR CABLE". Presione el botón 1 para cambiar de "TV POR CABLE" a "TV". Aparecerá "(ACT)" junto a la selección.
3. Presione el botón 4 para seleccionar la función agregado/borrado de canal, apareciendo la indicación aquí mostrada.
4. Presione dos números para agregar o borrar canales, hasta 99. Para números superiores a 100, primero presione el botón 100 y luego dos números.
 - No olvide de ingresar un "0" antes de cada dígito único. Por ejemplo, 0 y luego 6 para "6".
 - Para ingresar un número de tres dígitos refiérase a "Utilización del botón 100".
5. Presione el botón 1, 2 o 3 para "AÑADIR", "BORRAR", o "ESCOJA OTRO CANAL", almacenado en la memoria de la videograbadora. Si selecciona "3", reaparecerá la indicación del paso 3. Para cancelar el modo de agregado/borrado de canal, presione una vez el botón MENU.

ESCOJA EL NO. DEL CANAL

CANAL ✖

USE MENU PARA TERMINAR

ESCOJA EL NUMERO

CANAL 12

- 1 AÑADIR
- 2 BORRAR
- 3 ESCOJA OTRO CANAL

USE MENU PARA TERMINAR

Revisión de memorización de canales

Primero presione el botón MENU. Luego el botón 3 para seleccionar "AJUSTAR SINTONIZADOR". Ahora presione el botón 5 para seleccionar "MEMORIA DE CANAL". En la pantalla del televisor aparecerá una lista de los canales memorizados. Presione el botón 1 para ver la continuación de la lista de canales. Presione el botón 2 para ver la lista anterior de canales. Para salir, presione el botón MENU.

CANAL MEMORIZADO: CABLE

15	17	20	21	27	31
32	36	42	43	45	47
50	51	52	66	64	67
68	70	73	75	78	80
81	83	84	86	88	89
90	92	95	104	107	112

PROXIMO = 1 ANTERIOR = 2
USE MENU PARA TERMINAR

Utilización del botón 100

Para seleccionar números de canales de 100 a 125, utilizando los botones numéricos, primero presione el botón 100 y luego ingrese los dos números restantes. Por ejemplo para el canal 105, presione los botones numéricos 100, 0 y 5.

22 Notas sobre operaciones

Conexión de su videgrabadora

- Si la recepción de todos los canales es insatisfactoria será necesario resintonizar su televisor.

Ajuste del reloj

- Llame el modo de ajuste del reloj y asegúrese de ingresar el primer dígito y cada una de las entradas subsecuentes dentro de un lapso de 10 segundos. De lo contrario la videgrabadora cancelará automáticamente este modo y el programa que usted estaba viendo, reaparecerá en la pantalla. Si esto sucede, presione el botón MENU y comience nuevamente.
- Asegúrese de ingresar un "0" antes de cualquier número con un solo dígito.
- Las letras que indican el día de la semana aparecerán cuando usted haya ingresado ambos dígitos para el año.
- Si los dígitos ingresados para el día no concuerdan con el calendario, la entrada será rechazada y aparecerá un signo de interrogación "?".
- Si usted presiona el botón MENU mientras está activado el modo de ajuste del reloj, el televisor regresará al programa que usted estaba viendo.

Características especiales de reproducción

- Durante la búsqueda en reproducción, aparecerán barras horizontales de ruido en la pantalla del televisor.
- Después que la videgrabadora haya estado 5 minutos en el modo de imagen fija, el modo de parada automática se activará para proteger la cinta y las cabezas lectoras.
- Los efectos especiales de reproducción pueden ser utilizados durante la reproducción de cintas grabadas en el modo SP o SLP. Las cintas grabadas en el modo LP no pueden ser vistas con efectos especiales de reproducción.

Para grabar

- Aunque es posible cambiar la velocidad de la cinta mientras usted está grabando, aparecerá alguna distorsión en la misma, en el punto donde usted efectuó el cambio.
- Después de que la videgrabadora haya estado en el modo de pausa por 5 minutos, se activará automáticamente el modo de parada para proteger la cinta y las cabezas lectoras.

Grabación instantánea (OTR)

- Si el tiempo programado para una grabación por temporizador se activa durante una grabación instantánea, ésta última tiene prioridad.

Grabación por temporizador

- Para efectuar una grabación por temporizador en el modo LINE, siga los pasos de 1 a 4 en la sección "Grabación por temporizador". En el paso 5, presione dos veces el botón numérico "0" (0, 0) para activar el modo LINE (fuente externa). Complete el resto de los pasos de la sección "Grabación por temporizador".
- La grabación por temporizador no podrá efectuarse o continuar si ocurre una interrupción de alimentación durante más de un minuto, antes o durante la grabación por temporizador, aún cuando la alimentación se reconecte después. La programación del reloj y del temporizador se borrará. Esto estará indicado por la indicación del reloj en la videgrabadora que se reposiciona a "--:--". Si esto sucede, re programe el reloj y el temporizador.
- Si el lapso de tiempo de dos programas presintonizados se sobrepone, el programa con el número menor tendrá prioridad y el segundo programa comenzará solo después que el primero haya sido ejecutado.
- Si se coloca el botón POWER en la posición OFF, sin que haya un cassette colocado, los indicadores de TIMER y "Cassette Inside", continuarán parpadeando.
- Se la lengüeta de seguridad ha sido extraída, el cassette será eyectado cuando se coloca el botón POWER en OFF, y los indicadores TIMER y "Cassette inside", continuarán parpadeando.

Corte del suministro eléctrico

- Si se corta la energía eléctrica, se borrará la programación de grabaciones por temporizador. Repita el proceso para "Ajuste del reloj" en la página 9, antes de programar una "Grabación por temporizador", páginas 15 a 16.

Conexión para recepción via satélite

- El ver un canal de televisión mientras se graba otro puede no ser posible cuando se efectúa la conexión para recepción via satélite.
- Usted tendrá que colocar su videgrabadora en el canal 3 o 4 y hacer las selecciones de canal en la caja convertidora para recepción vía satélite.
- Si usted utiliza cables accesorios de audio y video (no suministrados), para conectar la videgrabadora al televisor, tendrá que programar la videgrabadora en LINE INPUT (entrada de línea). En cuyo caso aparecerá en la pantalla del televisor "A/V IN", cuando usted active este modo. En la videgrabadora aparecerá una "L".

Entrada de línea

- Si usted activa accidentalmente el modo de línea (aparecerá una "L" en la videgrabadora), simplemente presione cualquier botón CHANNEL UP/DOWN o seleccione un canal utilizando los botones numéricos para salir.

Antes de solicitar el servicio de reparación 23

NOTA IMPORTANTE: La mantención periódica es necesaria para mantener el excelente rendimiento de la unidad. Después de cierto tiempo, habrá que cambiar las cabezas de video. Cuando sea necesaria limpiar o reemplazar las cabezas de video, solicite el servicio a un centro autorizado de sistemas de video.

Cuando tenga alguna dificultad con su videograbadora, vuelva a comprobar los puntos siguientes.

Alimentación	Solución
<p>Ausencia de alimentación.</p> <p>Corte del suministro eléctrico.</p>	<ul style="list-style-type: none"> • Verifique que el cordón de alimentación conectado al panel trasero de su videograbadora esté enchufado a un tomacorrientes de CA (corriente alterna). • Verifique que el botón POWER está en ON. • Por favor complete el "Ajuste del reloj" de la página 9 antes de intentar programar una "Grabación por temporizador" en las páginas 15 a 16.
Grabación y reproducción	Solución
<p>No es posible grabar programas de televisión.</p> <p>No es posible realizar la grabación por temporizador.</p> <p>No se reproducen las imágenes, o las reproducidas contienen ruido o rayas.</p> <p>Durante la reproducción con efectos especiales, las tienen cierta fluctuación vertical cuando se emplea un televisor con control automático de estabilidad vertical.</p> <p>La parte superior de las imágenes reproducidas, oscila hacia adelante y atrás excesivamente.</p> <p>No hay imagen o sonido cuando se regraba utilizando el jack trasero de audio y video (A/V).</p>	<ul style="list-style-type: none"> • Inspeccione las conexiones entre la videograbadora y la antena exterior y su televisor. • Asegúrese de que la lengüeta de seguridad del videocassette esté intacta. (P.6). • Programe correctamente la hora de inicio/parada de grabación. (P.15 a 16). • Asegúrese de que el botón POWER está colocado en "OFF". (P.16). • Es posible que la grabación por temporizador no pueda ser efectuada o continuada si ocurre una interrupción de la alimentación que dure más de 1 minuto, si esta ocurre antes o durante la mencionada grabación, aún cuando la alimentación se restablezca posteriormente. • Seleccione el mismo canal en el televisor y en la videograbadora, interruptor VCR CHANNEL 3/4. (P.8). • Coloque el selector TV/VCR en "VCR". • Verifique que el canal 3 o 4 del televisor esté correctamente ajustado. • Ajuste lentamente el control de alineación en cualquier dirección (P.18). • Coloque el control automático de estabilidad vertical, si existe, en la posición "MANUAL" y ajústelo. • Debido a que las señales de reproducción de la videograbadora no son tan estables como las señales de televisión, la parte superior de la pantalla del televisor puede doblarse o ser inestable durante la reproducción. Para solucionar este problema, gire lentamente el control de estabilidad horizontal del televisor, para corregir las ondulaciones de la imagen. Si su televisor no posee control de estabilidad horizontal, o el ajustar éste no produce efecto, póngase en contacto con el centro local de reparación de televisores. • Asegúrese que todas las conexiones del jack de audio y video (A/V) han sido desconectadas.

24 Antes de solicitar el servicio de reparación (cont.)

<p>Controlador remoto</p> <p>La videograbadora no puede ser controlada a distancia.</p>	<p>Solución</p> <ul style="list-style-type: none"> • Apunte el controlador remoto directamente al sensor remoto de la videograbadora. • Evite todos los obstáculos que puedan interferir con la ruta de la señal. • Inspeccione o reemplace las pilas (P.6). • Verifique que las pilas están correctamente insertadas (P.6).
<p>Varios</p> <p>No es posible ver normalmente programas en el televisor.</p> <p>No es posible insertar el videocassette.</p> <p>No es posible extraer el videocassette.</p> <p>El videocassette es eyectado cuando se presiona el botón OTR o RECORD, o cuando se presiona el botón POWER hasta la posición OFF, para programar el temporizador.</p>	<p>Solución</p> <ul style="list-style-type: none"> • Coloque el selector TV/VCR en "TV". • Inserte un cassette con la cara de la ventanilla hacia arriba y con la lengüeta de seguridad apuntando hacia usted. • Asegúrese de que no haya otro videocassette insertado. Presione el botón STOP/EJECT de la videograbadora. • Verifique que el cable de alimentación conectado al panel trasero de su videograbadora está enchufado en un tomacorriente de CA (corriente alterna). • Si se enciende el indicador TIMER de la videograbadora, presione POWER para desactivar el temporizador y luego presione STOP/EJECT. • Inspeccione el cassette para asegurarse que la lengüeta de seguridad está intacta (P.6).

Especificaciones

Sistema de videograbación	Sistema de exploración helicoidal con dos cabezas giratorias	Peso	4,3 kg.
Señal de video	Estándares EIA: color NTSC	Dimensiones	360 mm.(An) x 94 mm.(Al) x 304 mm.(Prf)
Antena	VHF/UHF, terminal para antena exterior de 75 ohmios	Sintonizador	
Señal de salida de VHF	Canal 3 o 4 (conmutable) 75 ohmios, desequilibrado	Canales de televisión por cable	VHF 2 – 13, UHF 14 – 69
Alimentación	110 V – 127 V – 220V ~ AC 50/60 Hz		Banda media A – I
Consumo	19W		Superalta J – W
Temperatura de funcionamiento	5°C a 40°C		Hiperalta A-5 – A-1
Humedad relativa	10% a 80%	Accesorios	Canal especial 5A
			Ultraalta 37 – 94, 100 – 125
			• Controlador remoto inalámbrico
			• Pilas "AAA"
			• Cable coaxial RF
			• Cable de alimentación
			• Clavija de conversión

El diseño y las especificaciones están sujetos a cambio sin aviso previo.

Free Manuals Download Website

<http://myh66.com>

<http://usermanuals.us>

<http://www.somanuals.com>

<http://www.4manuals.cc>

<http://www.manual-lib.com>

<http://www.404manual.com>

<http://www.luxmanual.com>

<http://aubethermostatmanual.com>

Golf course search by state

<http://golfingnear.com>

Email search by domain

<http://emailbydomain.com>

Auto manuals search

<http://auto.somanuals.com>

TV manuals search

<http://tv.somanuals.com>