

PHILIPS

AZ 8562 / AZ 8567 CD Radio Cassette Recorder

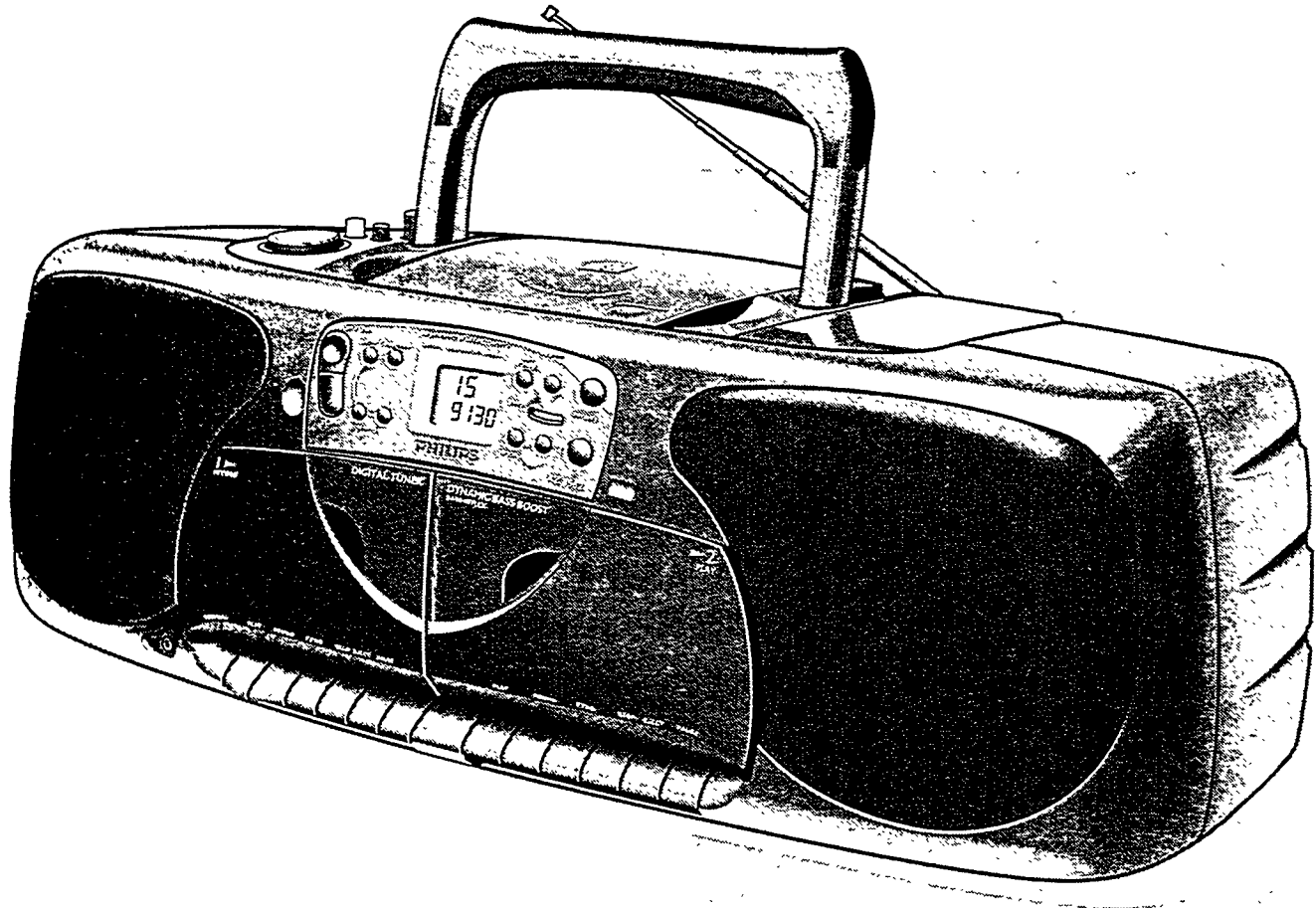

Instructions for use
Mode d'emploi
Instrucciones de manejo
Bedienungsanleitung
Gebruiksaanwijzing
Istruzioni per l'uso
Manual de utilização
Brugsanvisning
Bruksanvisning
Käyttöohje
Οδηγίες χρήσεως



PHILIPS

AZ 8562/AZ 8567 - CD Radio Cassette Recorder

English.....page 4

Français.....page 13

Español.....página 22

Deutsch.....seite 31

Nederlands.....pagina 40

Italianopagina 49

Portugûes.....página 58

Danskside 67

Svenskasida 76

Suomisivu 85

Ελληνικάσελίδα 94

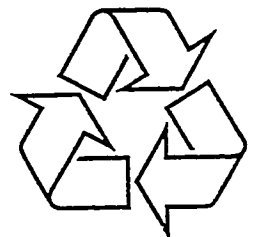

**CLASS 1
LASER PRODUCT**

IMPORTANT NOTES FOR USERS IN THE U.K.

Mains plug

This apparatus is fitted with an approved moulded 13 Amp plug. To change a fuse in this type of plug proceed as follows:

- Remove fuse cover and fuse.
- Fix new fuse which should be a BS1362 5 Amp, A.S.T.A. or BSI approved type.
- Refit the fuse cover.

If the fitted plug is not suitable for your socket outlets, it should be cut off and an appropriate plug fitted in its place.

If the mains plug contains a fuse, this should have a value of 5 Amp. If a plug without a fuse is used, the fuse at the distribution board should not be greater than 5 Amp.

Note: The severed plug must be disposed to avoid a possible shock hazard should it be inserted into a 13 Amp socket elsewhere.

How to connect a plug

The wires in the mains lead are coloured with the following code: blue = neutral (N), brown = live (L). As these colours may not correspond with the colour markings identifying the terminals in your plug, proceed as follows:

- Connect the blue wire to the terminal marked N or coloured blue or black.
- Connect the brown wire to the terminal marked L or coloured brown or red.
- Do not connect either wire to the earth terminal in the plug, marked E (or \perp) or coloured green (or green and yellow).

Before replacing the plug cover, make certain that the cord grip is clamped over the sheath of the lead - not simply over the two wires. If in doubt, consult a qualified electrician.

(E) España

Declaración de conformidad con normas

El que suscribe, en nombre y representación de:

**Consumer Electronics Factory
Philips Hong Kong Ltd.**

declara, bajo su propia responsabilidad, que el

equipo: **Radiocasete/CD**
fabricado por: **Consumer Electronics
Factory**
en: **Far East**
marca: **Philips**
modelo: **AZ 8562 and AZ 8567**

objeto de esta declaración, cumple con la normativa siguiente: Reglamento sobre Perturbaciones Radioeléctricas, Real Decreto 138/1989, Anexo V.

Hecho en: **Hong Kong, 01 - 04 - 1995**

Firma:



Nombre: **T.M. Siu**
Cargo: **Quality manager**

(MEX) México

NOM



Es necesario que lea cuidadosamente su instructivo de manejo.

(N) Norge

Typeskilt finnes på apparatens underside.

Observer: Nettbryteren er sekundert innkoplet. Den innebygde nettdelen er derfor ikke frakoplet nettet så lenge apparatet er tilsluttet nettkontakten.

Englishpage 4 English

Françaispage 13 Français

Españolpágina 22 Español

Deutschseite 31 Deutsch

Nederlandspagina 40 Nederlands

Italianopagina 49 Italiano

Portugûespágina 58 Portugûes

Danskside 67 Dansk

Svenskasida 76 Svenska

Suomisivu 85 Suomi

Ἑλληνικάσελίδα 94 Ἑλληνικά

1. GENERALIDADES

2. MANTENIMIENTO

CONTENIDO

1. GENERALIDADES	22
2. MANTENIMIENTO	22
3. CONTROLES y CONEXIONES	23
4. ALIMENTACIÓN	24
5. MANDO A DISTANCIA.....	24
6. RADIO	25
7. LECTOR DE CD	26-27
8. DECKS A CASETE	28-29
9. LOCALIZACIÓN DE AVERÍAS	30

RICICLAJE

Observe las disposiciones locales referentes a la forma de entregar los materiales de embalaje, las pilas usadas y su antiguo equipo para el reciclaje.

- Se ha suprimido todo el material de embalaje innecesario. Hemos hecho todo lo posible por que el embalaje pueda separarse fácilmente en tres materiales independientes:
 - cartón (caja)
 - poliestireno expandible (amortiguación)
 - polietileno (bolsas, plancha de espuma protectora)
- Los materiales que componen el equipo son reciclables y reutilizables si son desmontados por una empresa especializada.
- No tire al cubo de la basura las pilas usadas.

La placa de tipo se encuentra en la base del aparato

La grabación sólo está admitida mientras no lesione derechos de autor o de terceros.

Este aparato cumple las normas sobre interferencias de radio de la Comunidad Europea

GENERAL

- No hace falta engrasar ni poner aceite en el mecanismo del lector de CD y en los decks a cassette por tener cojinetes autolubricantes.
- Para la limpieza de la caja es suficiente con pasar una gamuza ligeramente humedecida con agua.
- No utilice productos de limpieza que podrían dañar la caja.
- No deje nunca el aparato expuesto a la luz directa del sol ni en lugares en los que puedan alcanzarse elevadas temperaturas, como en las proximidades de aparatos de calefacción.
- No exponga el aparato, las pilas, los CD ni las cassetes a la lluvia ni a la humedad.

MANTENIMIENTO DEL LECTOR DE CD

- No limpie ni toque nunca la lente (X).

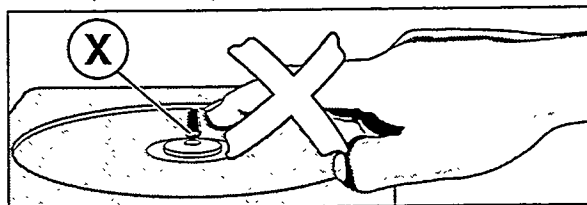

- Puede que la lente se empañe al transportar el aparato de una habitación fría a otra más caliente. En este caso no se puede reproducir un CD. No limpie la lente, sino espere a que el aparato se aclimate.

MANTENIMIENTO DE LOS DECKS A CASETE

Cada 50 horas de funcionamiento o por término medio una vez al mes conviene limpiar las piezas indicadas (A)(B)(C) para que la suciedad no repercuta en la calidad de grabación y de reproducción.

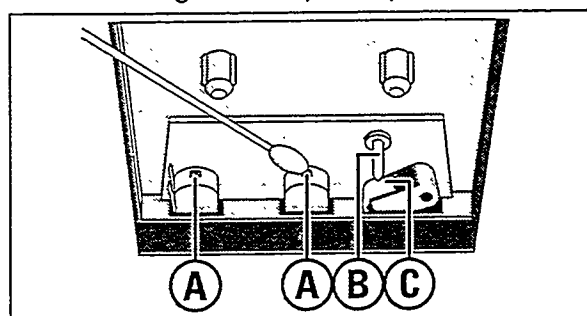

- Abra el portacasetes con la tecla STOP ■.
- Use una pelota de algodón empapada en alcohol o en algún líquido para limpieza de cabezas.
- Apriete PLAY ► y limpie el rodillo presor de goma (C).
- Apriete PAUSE || y limpie el cabrestante (B) y las cabezas magnéticas (A).
- Después de la limpieza, apriete STOP ■.
- Para la limpieza de las cabezas (A) puede también pasarse una vez una casete limpiadora.

3. CONTROLES y CONEXIONES

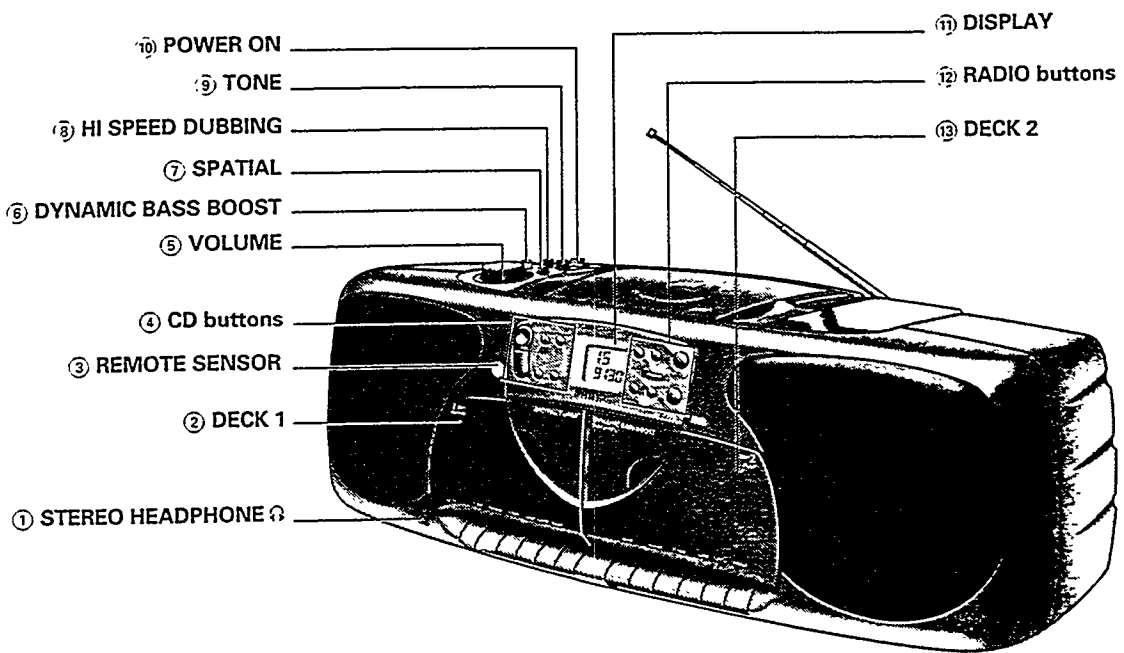

Español

PARTE SUPERIOR Y FRONTAL

- ① **enchufe para auricular**
- ② **teclado del deck a cassette 1** (grabación/reproducción)
RECORD ● - grabación
PLAY ► - reproducción
REWIND ◀◀ - rebobinado rápido
F.FWD ▶▶ - bobinado rápido
STOP ■ - para parar/abrir el portacassetes
PAUSE II - pausa
- ③ **REMOTE SENSOR** - receptor infrarojo para el mando a distancia (*soló an el AZ 8567*)
- ④ **teclado del lector de CD:**
OPEN·CLOSE - para abrir la tapa de CD
PLAY·PAUSE ► - arranque y pausa
STOP ■ - tecla de parada
SHUFFLE - para reproducir todas las pistas en orden aleatorio;
para cancelar la reproducción aleatoria, vuelva a pulsar este botón
PROG - púlsela brevemente para memorizar una pista
púlsela más de 1 segundo para mostrar todas las pistas memorizadas
◀◀ PREVIOUS/NEXT ▶▶:
- en la posición de reproducción o de STOP, púlsela un momento para saltar a la pista anterior ◀◀ o siguiente ▶▶
- manténgala pulsada durante la reproducción para buscar hacia atrás ◀◀ o hacia delante ▶▶
- ⑤ **VOLUME** - botón/control de volumen
- ⑥ **DYNAMIC BASS BOOST** - tecla de graves, púlsela **↔** para aumentar la respuesta en baja frecuencia
- ⑦ **SPATIAL** - pulsela **↔** para obtener un efecto de sonido envolvente
- ⑧ **HI SPEED DUBBING** - pulsela **↔** para copiar una casete a alta velocidad
- ⑨ **TONE** - control de tono
- ⑩ **POWER ON** - selector de función
TAPE/OFF - RADIO - CD para elegir la fuente sonora
- ⑪ **display del sintonizador y del lector de CD**
- ⑫ **teclado del sintonizador:**
FM ST. - selector FM mono/estéreo
PRESET PROG - para programar presintonías de radio
BAND - selector banda de onda
PRESETS + / - para seleccionar presintonías de radio
TUNING ▲ / ▼ para sintonizar una emisora de radio
- ⑬ **DECK 2 - teclado del deck a casete 2** (sólo reproducción):
PLAY ► - reproducción
REWIND ◀◀ - rebobinado rápido
F.FWD ▶▶ - bobinado rápido
STOP ■ - para parar/abrir el portacassetes
PAUSE II - pausa

4. ALIMENTACIÓN

5. MANDO A DISTANCIA (soló en el AZ 8567)

PANEL POSTERIOR

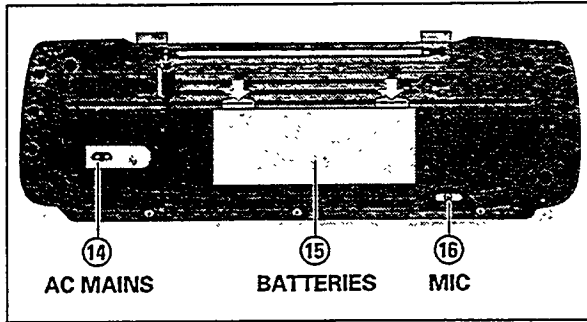

- ⑭ AC MAINS - enchufe para el cordón de red
- ⑮ BATTERIES - compartimiento de las pilas
- ⑯ MIC - enchufe para micrófono

ALIMENTACIÓN

Alimentación con pilas

- Abra el compartimiento de las pilas y ponga en él seis pilas del tipo D del modo indicado.

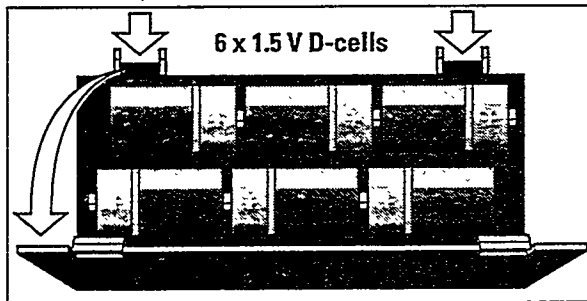

- Quite las pilas si están agotadas o cuando no se vaya a usar las pilas durante un tiempo prolongado. La alimentación con pilas queda fuera de servicio al conectar el aparato a la red. Para volver a la alimentación con pilas, saque la clavija del enchufe de red AC MAINS ⑭.

Alimentación por la red

- Compruébese si la tensión indicada en la placa tipo (en la base del aparato) coincide con la de su localidad. En caso contrario consulte a su distribuidor o al local de servicio.

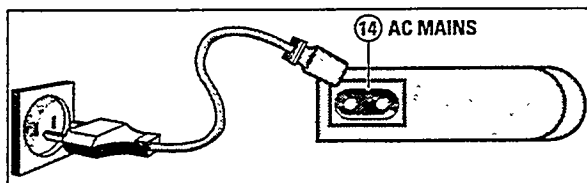

- Conecte el cordón de red al enchufe AC MAINS ⑭ y al enchufe mural. Con ello queda aplicada ya la tensión de la red.
- Para desconectar el aparato completamente de la red, saque la clavija del enchufe mural.

MANDO A DISTANCIA (soló en el AZ 8567)

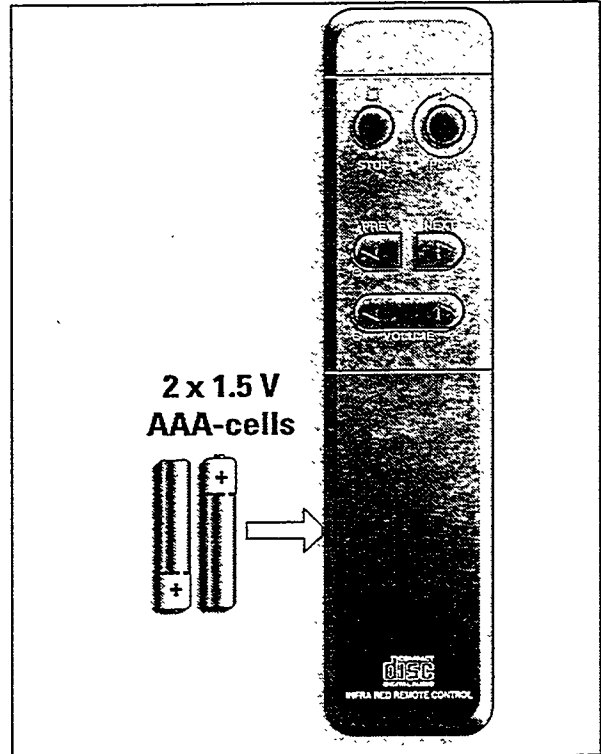

- VOLUME botón de volumen ⊖ ◀ ▶ ⊕
- PLAY·PAUSE ▶ - arranque y pausa del lector de CD
- STOP ■ - tecla de parada del lector de CD
- ⊖ ◀ PREV/NEXT ▶ ⊕

Lector de CD:

- en la posición de reproducción PLAY o de STOP, púlsela un momento para saltar a la pista anterior ⊖ ◀ o siguiente ▶ ⊕
- manténgala pulsada durante la reproducción para buscar hacia atrás ⊖ ◀ o hacia delante ▶ ⊕

Radio:

- púlsela un momento para saltar a una presintonía de radio anterior ⊖ ◀ o siguiente ▶ ⊕

- Abra el compartimiento de las pilas e introduzca dos pilas tipo AAA.
- Retire las pilas cuando se hayan agotado, o si no tiene previsto utilizar el mando a distancia durante algún tiempo.

ENCHUFE PARA AURICULARES ESTÉREO ①

Se puede conectar unos auriculares con clavija de 3,5 mm al enchufe ①. Los altavoces se desconectarán al insertar la clavija.

ENCHUFE PARA MICRÓFONO - MIC ⑯ (en la parte posterior)

Para una grabación puede conectar un micrófono con clavija de 3,5 mm al enchufe MIC ⑯, ver GRABACIÓN.

6. RADIO

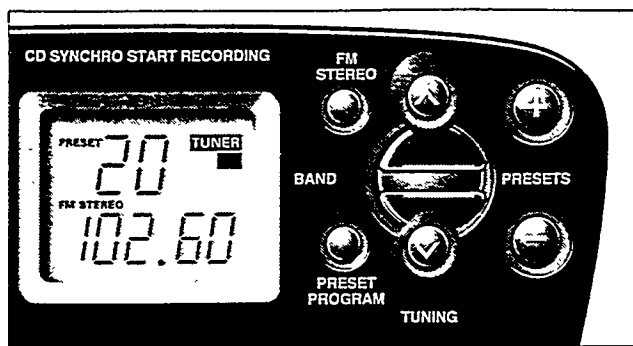

ANTENAS DE RADIO

- Para la FM hay que sacar la antena telescópica. Para mejorar la recepción en FM, incline y oriente la antena. Cuando la intensidad de la señal de FM es demasiado fuerte (por estar muy cerca de una emisora), acorte la longitud de la antena.
- Para la AM/MW y LW, el aparato lleva incorporada una antena, por lo que no hay necesidad de usar la antena telescópica. Para orientar la antena gire el aparato, hasta que la recepción sea óptima.

RECEPCIÓN DE RADIO

- Ponga el selector POWER ON ⑩ en RADIO.
- Ajuste el sonido con los controles VOLUME ⑤ y DYNAMIC BASS BOOST ⑥, SPATIAL ⑦ y TONE ⑨.
- Elija la banda de onda con el selector BAND.
- Seleccione una presintonía de radio con los botones PRESETS + / - (o PREV/NEXT en el mando a distancia) o sintonice una frecuencia con los botones TUNING ▲ o ▼.
- Cuando aparezca la palabra STEREO, estará recibiendo una emisión en FM estéreo. Si se escucha un ruido molesto, debido a una señal débil de FM estéreo, podrá eliminarla pulsando la tecla FM ST. Desaparecerá la indicación STEREO y escuchará la emisora FM en mono.
- El aparato si desconecta si el selector POWER ON ⑩ está en la posición TAPE/OFF con las teclas de los magnetófonos sueltas.

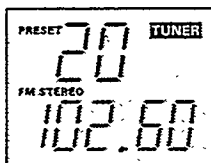

BUSQUEDA AUTOMÁTICA DE SINTONÍAS

- Seleccione la banda utilizando el selector BAND.
- Mantenga pulsado el botón TUNING ▲ o ▼ hasta que empiecen a cambiar las frecuencias en el visor. Suelte entonces el botón; el sintonizador empezará a recorrer la banda hasta que encuentre una emisora suficientemente potente. Se omiten las emisoras débiles.
- Si la emisora sintonizada no es la deseada, repita este paso.

SINTONIZACIÓN MANUAL DE EMISORAS DÉBILES

Durante la búsqueda automática se omiten las emisoras débiles. Si conoce la frecuencia de la emisora deseada, podrá sintonizarla de la siguiente manera:

- Mantenga pulsado el botón TUNING ▲ o ▼; las frecuencias en el display empiecen a cambiar.
- Cuando se acerque a la frecuencia deseada, interrumpa el cambio pulsando el botón TUNING opuesto (▲ o ▼).
- A continuación, pulse brevemente el botón TUNING ▲ o ▼ para recorrer la banda una frecuencia a la vez, hasta que llegue a la frecuencia deseada o hasta que obtenga una recepción óptima.

PRESINTONÍA DE EMISORAS DE RADIO

Puede almacenar 29 emisoras en la memoria del sintonizador.

Programación de presintonías de emisoras de radio

- Pulse la tecla PRESET PROG. En el display empezará a destellar PROGRAM.
- Seleccione la banda de onda mediante el botón BAND y sintonice la emisora de radio deseada utilizando los botones TUNING ▲ o ▼. Cuando se sintoniza una frecuencia que ha sido almacenada como presintonía, su número (PRESET) aparece. Pulse el botón FM ST. para almacenar una emisora FM estéreo débil para eliminar el ruido.
- Seleccione rápidamente el número de presintonía (PRESET 1 a 29) utilizando los botones PRESET + / - (o PREV/NEXT en el mando a distancia).
- Para almacenar la selección, vuelva a pulsar PRESET PROG. Se apagará la indicación PROGRAM.
- Repita este procedimiento para almacenar otras frecuencias y presintonías.
- Puede borrar la frecuencia de una presintonía almacenando otra frecuencia en su lugar.

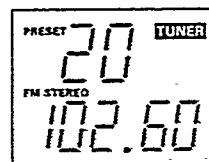
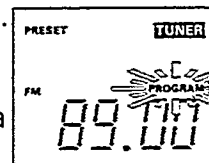

Selección de una emisora de radio presintonizada

- Pulse los botones PRESET + / - (o PREV/NEXT en el mando a distancia) hasta que aparezcan el número de presintonía (PRESET), la banda de onda y la frecuencia.

7. LECTOR DE CD

Español

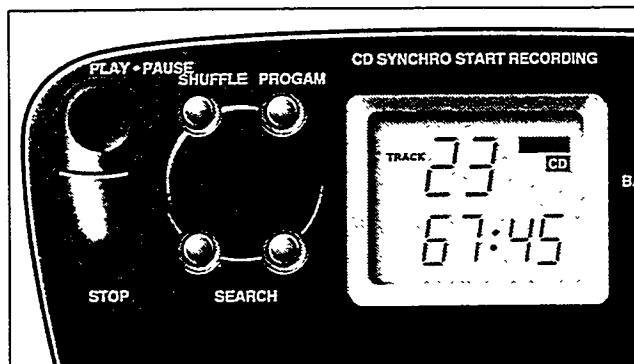

CUIDADO DE LOS CD

- Utilice sólo CD de audio digital.
- Para extraer fácilmente el CD de su estuche, presione sobre la parte central cuando extraiga el CD.

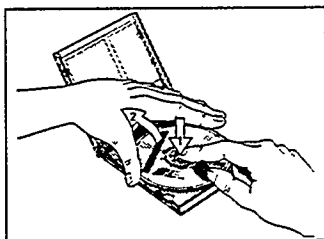

- No escriba nunca en un CD ni pegue etiquetas en el mismo.
- Sujete siempre el CD por el borde y después de usarlo póngalo inmediatamente en su estuche.
- Para limpiar el CD aplique vaho sobre él y después pásele un paño suave que no suelte pelusilla con movimientos rectos desde el centro hasta el borde. No use detergentes por poder dañar el CD.
- Proteja el CD de la lluvia, humedad, arena y un exceso de calor manteniéndolos alejados de aparatos de calefacción ni dejándolos en automóviles aparcados al sol.

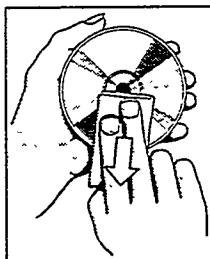

COMO REPRODUCIR UN CD

- Ponga el selector POWER ON (10) en CD.
- Apriete OPEN-CLOSE para abrir la tapa de CD.
- Coloque el CD con el lado impreso arriba.
- Cierre el portadiscos. El lector se pone en marcha y leye el índice del CD. Después, en el display se ve la duración total del CD y el número de pistas; después el lector se detiene.

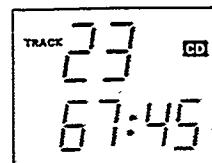

Si en el CD hay más de 39 pistas, '39' empezará a destellar en el display.

- Para empezar a oír el CD apriete la tecla PLAY ►. En el display verá el número y el tiempo transcurrido del título.
- Ajuste el sonido con los controles VOLUME (5), DYNAMIC BASS BOOST (6), SPATIAL (7) y TONE (9).
- Para breves interrupciones apriete la tecla PLAY-PAUSE ►. En el display se ve PAUSE. Para seguir escuchando el CD vuelva a pulsar la tecla PLAY-PAUSE ►.
- Para parar, apriete STOP ■. El lector pasa también a la posición STOP:
 - al pulsar la tecla OPEN-CLOSE ;
 - al llegar el CD a su fin;
 - al cambiar el selector POWER ON (10);
 - si las pilas se están agotando o se produce un corte de corriente.
- Para sacar el CD, abra la tapa de CD pulsando la tecla OPEN-CLOSE . Abrir la tapa de CD sólo cuando el lector de CD está en la posición STOP.
- El aparato si desconecta si el selector POWER ON (10) está en la posición TAPE/OFF con las teclas de los magnetófonos sueltas.

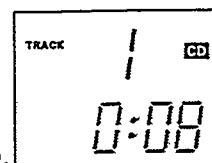

7. LECTOR DE CD

SHUFFLE - REPRODUCCIÓN EN ORDEN ALEATORIO

La función SHUFFLE reproduce todas las pistas en orden aleatorio.

- En la posición STOP o PLAY, pulse SHUFFLE. En el display aparecerá la palabra SHUFFLE y un símbolo rotativo.
- Si pulsa PREVIOUS o NEXT, se repetirá una pista que ya se haya reproducido (PREVIOUS) o una de las pistas siguientes (NEXT), aleatoriamente.
- Para desactivar la función SHUFFLE, vuelva a pulsar el botón SHUFFLE; la palabra SHUFFLE desaparecerá.

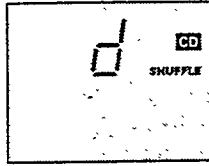

NEXT ►► / PREVIOUS ◄◄

Pulsando **brevemente** el botón NEXT o PREVIOUS puede saltar a la canción siguiente o anterior, o seleccionar una pista antes de iniciar la reproducción.

a. Durante PLAY

NEXT ►► - avanzar a la siguiente pista (canción)

Puede avanzar a la siguiente canción pulsando una vez el botón NEXT ►►.

Si desea saltar más de una pista, pulse NEXT ►► más de una vez hasta que en el visor aparezca el número de la pista deseada.

PREVIOUS ◄◄ - retroceder a la anterior pista (canción)

Si desea repetir desde el principio la canción que se está reproduciendo, pulse una vez el botón PREVIOUS ◄◄.

Si desea repetir una de las canciones anteriores, pulse PREVIOUS ◄◄ más de una vez hasta que en el visor aparezca el número de la pista deseada.

b. En la posición STOP

En la posición STOP con un CD en la bandeja, puede seleccionar la canción deseada pulsando PREVIOUS o NEXT hasta que aparezca el número de la pista deseada. Pulse PLAY ► para iniciar la reproducción.

BUSQUEDA EN AVANCE ►► / RETROCESO ◄◄

Podrá buscar un pasaje concreto de una pista. El CD se reproducirá parcialmente y a alta velocidad, pero el sonido seguirá siendo reconocible.

- **Durante la reproducción, mantenga pulsado** el botón NEXT para realizar la búsqueda en sentido de avance y el botón PREVIOUS para realizar la búsqueda en sentido de retroceso.
- Suelte el botón tan pronto como reconozca el pasaje deseado: el CD se reproducirá normalmente desde ese pasaje.

COMO PROGRAMAR PISTAS

Vd. puede poner en la memoria, en el orden que quiera, 20 pistas favoritas. Una pista puede Vd. memorizarla más de una vez. Después, al reproducir el CD sólo oirá los títulos memorizados en el orden por Vd. elegido.

Selección manual

- Ponga el CD, pero no apriete todavía la tecla PLAY ►.
- Seleccione la pista deseada por medio de PREVIOUS y NEXT hasta que en el display aparezca el número que Vd. desea memorizar.
- Ponga en la memoria dicha pista pulsando la tecla PROG.
- Elija y memorice de esta forma todos los títulos que desee.

Memorización durante la reproducción PLAY

- Durante la reproducción normal puede Vd. poner en la memoria el título que está escuchando; apriete para ello la tecla PROG.

Comprobación del programa

- Al pulsar más de 1 segundo la tecla PROG, en el display se verán (en el orden en que fueron memorizados) los números de las demás pistas seleccionadas.

Como borrar el programa

- El contenido de la memoria se borra:
 - al apretar dos veces la tecla STOP ■.
 - al abrir la tapa con la tecla OPEN-CLOSE;
 - al cambiar el selector POWER ON (10);
 - al agotarse las pilas o producirse un corte de corriente.

Cómo escuchar la selección memorizada

- Para escuchar la selección, el lector ha de estar en la posición STOP; apriete entonces la tecla PLAY ► y se verá la palabra PROGRAM.
- También es posible la reproducción de la selección en la función SHUFFLE.

8. DECKS A CASETE

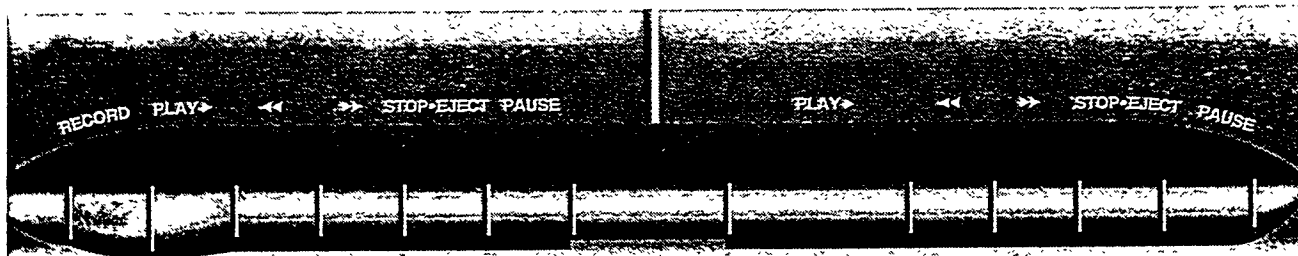

Español

CASETES COMPACTAS

- Para la grabación en este aparato se utilizará una casete NORMAL (IEC I), en la que no se hayan roto las pestañas. Este aparato no está adecuado a grabar las casetes CHROME (IEC II) o METAL (IEC IV).
- Para la reproducción se puede colocar cualquier tipo de casete
- La cinta está sujeta en sus dos extremos a una cabecera. No se puede grabar nada durante 6 ó 7 segundos al principio y al final de la cinta.
- Se puede evitar el borrado accidental de una grabación rompiendo la pestaña izquierda de la casete. Así ya no se podrá grabar en esa cara. Esta protección puede eliminarse cubriendo el orificio con una pequeña tira de cinta adhesiva.
- Proteja las casetes de la lluvia, humedad, arena y un exceso de calor manteniéndolos alejados de aparatos de calefacción ni dejándolos en automóviles aparcados al sol.

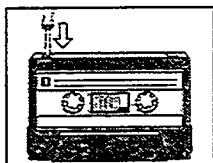

REPRODUCCIÓN DE CASETES

Reproducción en el deck 1 o 2

No se iniciará la reproducción del deck 1 estando pulsada la tecla PLAY ► del deck 2.

- Ponga el selector POWER ON ⑩ en TAPE.
- Apriete STOP ■: el portacasetes se abrirá..
- Coloque una casete ya grabada.
- Para el bobinado rápido, apriete REWIND ◀◀ o F.FWD ▶▶. Para detener el bobinado, apriete STOP ■.
- Apriete PLAY ► con lo que se iniciará la reproducción.
- Ajuste el sonido con los controles VOLUME ⑤, DYNAMIC BASS BOOST ⑥ y SPATIAL ⑦ y TONE ⑧.
- Para detener se aprieta STOP ■ con lo que el aparato se desconecta. Si apriete otra vez se abrirá el portacasetes. Al llegar la cinta a su fin, las teclas se soltarán.

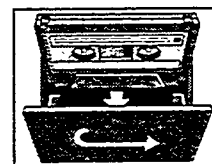

REPRODUCCIÓN CONTINUA

- Ponga el selector POWER ON ⑩ en TAPE.
- Apriete ambas teclas STOP ■ y coloque en los dos decks una casete ya grabada.
- Apriete PLAY ► en el deck 2 y en el deck 1 PAUSE || y PLAY ►: ahora comenzará la reproducción del deck 2 y el deck 1 se detendrá. Cuando el deck 2 se detendrá (al final de la casete o al apretar STOP ■, PAUSE || se soltará y el deck 1 comenzará la reproducción.
- Para detener se aprieta STOP ■ con lo que el aparato se desconecta

8. DECKS A CASETE

GRABACIÓN (en el deck 1)

Preparación

Durante la grabación no está permitido apretar las teclas del deck 2 (excepto PLAY ► para el copiado).

- Apriete la tecla STOP ■ del deck 1: el portacasetes se abrirá.
- Ponga la casete en el deck 1.
- Cuando escuche durante la grabación (monitorización), ajuste el sonido con los controles VOLUME ⑤, DYNAMIC BASS BOOST ⑥, SPATIAL ⑦ y TONE ⑨. La grabación no es afectada por la posición de esos controles.
- Para el bobinado rápido, apriete REWIND ◀◀ o F.FWD ▶▶. Para detener, apriete STOP ■.

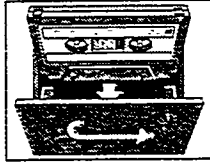

CD SYNCHRO - Cómo grabar del lector de CD

- Ponga el selector POWER ON ⑩ en CD. No hace falta poner en marcha el lector pues se pone automáticamente en funcionamiento al pulsar Vd. la tecla RECORD ●.
- si el lector está en la posición STOP, la grabación empezará desde el principio del CD (o desde el principio de la selección programada);
- si el lector está en la posición PAUSE, la grabación empezará a partir de esta posición.

Grabación de la radio

- Ponga el selector POWER ON ⑩ en RADIO.

Grabación con micrófono

- Ponga el selector POWER ON ⑩ en TAPE.
- Conecte un micrófono con clavija de 3,5 mm al enchufe MIC ⑩ (en la parte posterior del aparato).
- Ponga el control VOLUME ⑤ en cero (la monitorización durante una grabación microfónica no es posible).

Arrancar y parar la grabación

- Empiece la grabación apretando RECORD ●.
- Para interrupciones breves apriete PAUSE II. Para reiniciar la grabación, vuelva a apretar PAUSE II nuevamente.
- Para detener se aprieta STOP ■. Si apriete otra vez se abrirá el portacasetes.
- El aparato si desconecta si el selector POWER ON ⑩ está en la posición TAPE/OFF con las teclas de los magnetófonos sueltas.

DUBBING - Copiado desde el deck 2 al 1

Para el copiado se utiliza pilas nuevas o conectar el aparato a la red.

- Ponga el selector POWER ON ⑩ en TAPE. No desplacelo durante el copiado.
- Ponga la tecla HI SPEED DUBBING ⑧ en la posición:
 - ■ (soltado) para el copiado con la velocidad normal;
 - ◡ (pulsado) para el copiado con la velocidad alta.

No pulse esta tecla durante el copiado.

- Apriete ambas teclas STOP ■ y coloque en el deck 2 una casete ya grabada y en el deck 1 una casete para grabar.
- Apriete en el deck 1 PAUSE II y RECORD ●.
- Empiece el copiado apretando PLAY ► del deck 2. PAUSE II se soltará.
- Para saltar los pasajes que no desee, apriete PAUSE II del deck 1; el deck 2 continuará. Para reiniciar el copiado, vuelva a apretar la tecla PAUSE II.
- Usando PAUSE II del deck 2, el deck 1 grabará una zona en blanco.
- Para detener se aprieta las teclas STOP ■ con lo que el aparato se desconecta.

9. LOCALIZACIÓN DE AVERÍAS

LOCALIZACIÓN DE AVERÍAS

Si se produce un desperfecto, compruebe primero los puntos más abajo antes de llevar el aparato al taller de reparaciones.

Si no puede remediar el problema verificando estas sugerencias consulte a su distribuidor o al taller de servicio.

AVISO

En ningún caso intente reparar Usted mismo el aparato, pues eso anularía la garantía.

PROBLEMA

- CAUSA POSIBLE
- SOLUCIÓN

El aparato no reacciona al pulsarse un botón cualquiera

- Descarga electrostática
- Apague el aparato, desconecte el cable de red y vuelva a conectarlo al cabo de unos segundos

No hay sonido

- VOLUME no está ajustado
- Ajuste el mando de volumen VOLUME
- Los auriculares están conectados
- Desconecte los auriculares
- Las pilas están agotadas
- Introduzca pilas nuevas
- Las pilas están instaladas incorrectamente
- Introduzca las pilas correctamente
- El cable de red no está conectado correctamente
- Conecte correctamente el cable de red

Deficiente recepción de radio

- Señal débil en la antena de radio
- Oriente la antena para lograr la mejor recepción:
- FM: incline y gire la antena telescópica
 - AM (MW/LW): gire todo el equipo
 - SW: extienda verticalmente la antena telescópica
- Interferencia provocada por la proximidad de equipos eléctricos tales como televisores, grabadoras de vídeo, ordenadores, termostatos, tubos fluorescentes (TL), motores, etc.
- Mantenga la radio alejada de los equipos eléctricos

Indicación NO DISC o ERROR

- El CD está muy arañado o sucio
- Cambie o limpie el CD; consulte 'Mantenimiento'
- No hay un CD introducido
- Introduzca un CD
- CD introducido boca abajo
- Introduzca el CD, la etiqueta mirando hacia arriba
- El dispositivo láser está empañado
- Espere hasta que se desempañe el dispositivo

El CD omite pistas

- CD dañado o sucio
- Cambie o limpie el CD
- Función SHUFFLE o PROGRAM activada
- Desactive la función SHUFFLE o PROGRAM

No hay grabación

- Las pestañas de la casete estén rotas
- Ponga un trozo de cinta adhesiva sobre el orificio

Deficiente calidad de sonido de una casete

- Polvo y suciedad en los cabezas, el cabrestante o el rodillo de presión
- Limpie los cabezas, el cabrestante y el rodillo de presión; consulte 'Mantenimiento'

El mando a distancia no funciona correctamente

- Las pilas del mando a distancia no están instaladas correctamente
- Instale las pilas correctamente
- Las pilas del mando a distancia están agotadas
- Cambie las pilas
- Distancia excesiva entre el mando a distancia y el aparato
- Reduzca la distancia
- Se ha seleccionado una fuente de sonido incorrecta
- Seleccione la fuente de sonido correcta



Free Manuals Download Website

<http://myh66.com>

<http://usermanuals.us>

<http://www.somanuals.com>

<http://www.4manuals.cc>

<http://www.manual-lib.com>

<http://www.404manual.com>

<http://www.luxmanual.com>

<http://aubethermostatmanual.com>

Golf course search by state

<http://golfingnear.com>

Email search by domain

<http://emailbydomain.com>

Auto manuals search

<http://auto.somanuals.com>

TV manuals search

<http://tv.somanuals.com>