

CD RECEIVER
AUTORADIO CD
RADIO CD

Pioneer

English

Français

Español

DEH-1300MP

Owner's Manual
Mode d'emploi
Manual de instrucciones



Before You Start

Thank you for purchasing this PIONEER product.

To ensure proper use, please read through this manual before using this product. It is especially important that you read and observe **WARNINGS** and **CAUTIONS** in this manual. *Please keep the manual in a safe and accessible place for future reference.* ■

This device complies with part 15 of the FCC Rules. Operation is subject to the following two conditions:

(1) This device may not cause harmful interference, and (2) this device must accept any interference received, including interference that may cause undesired operation.

Information to User

Alteration or modifications carried out without appropriate authorization may invalidate the user's right to operate the equipment. ■

For Canadian model

This Class B digital apparatus complies with Canadian ICES-003. ■

The Safety of Your Ears is in Your Hands

Get the most out of your equipment by playing it at a safe level—a level that lets the sound come through clearly without annoying blaring or distortion and, most importantly, without affecting your sensitive hearing. Sound can be deceiving. Over time, your hearing "comfort level" adapts to higher volumes of sound, so what sounds "normal" can actually be loud and harmful to your hearing. Guard against this by setting your equipment at a safe level BEFORE your hearing adapts.

ESTABLISH A SAFE LEVEL:

- Set your volume control at a low setting.
- Slowly increase the sound until you can hear it comfortably and clearly, without distortion.
- Once you have established a comfortable sound level, set the dial and leave it there.

BE SURE TO OBSERVE THE FOLLOWING GUIDELINES:

- Do not turn up the volume so high that you can't hear what's around you.
- Use caution or temporarily discontinue use in potentially hazardous situations.
- Do not use headphones while operating a motorized vehicle; the use of headphones may create a traffic hazard and is illegal in many areas. ■

About this unit

The tuner frequencies on this unit are allocated for use in North America. Use in other areas may result in poor reception.

WARNING

Handling the cord on this product or cords associated with accessories sold with the product may expose you to chemicals listed on proposition 65 known to the State of California and other governmental entities to cause cancer and birth defect or other reproductive harm. **Wash hands after handling.**

CAUTION:
USE OF CONTROL OR ADJUSTMENT OR PERFORMANCE OF PROCEDURES OTHER THAN THOSE SPECIFIED HEREIN MAY RESULT IN HAZARDOUS RADIATION EXPOSURE.
CAUTION:
THE USE OF OPTICAL INSTRUMENTS WITH THIS PRODUCT WILL INCREASE EYE HAZARD.

Before You Start

CAUTION

- Do not allow this unit to come into contact with liquids. Electrical shock could result. Also, damage to this unit, smoke, and overheating could result from contact with liquids.
- Always keep the volume low enough to hear outside sounds.
- Avoid exposure to moisture.
- If the battery is disconnected or discharged, any preset memory will be erased.

Important (Serial number)

The serial number is located on the bottom of this unit. For your own security and convenience, be sure to record this number on the enclosed warranty card. ■

After-sales service for Pioneer products

Please contact the dealer or distributor from where you purchased this unit for after-sales service (including warranty conditions) or any other information. In case the necessary information is not available, please contact the companies listed below:

Please do not ship your unit to the companies at the addresses listed below for repair without advance contact.

U.S.A.

Pioneer Electronics (USA) Inc.
 CUSTOMER SUPPORT DIVISION
 P.O. Box 1760
 Long Beach, CA 90801-1760
 800-421-1404

CANADA

Pioneer Electronics of Canada, Inc.
 CUSTOMER SATISFACTION DEPARTMENT
 300 Allstate Parkway
 Markham, Ontario L3R 0P2
 1-877-283-5901
 905-479-4411

For warranty information please see the Limited Warranty sheet included with this unit. ■

In case of trouble

Should this unit fail to operate properly, please contact your dealer or nearest authorized PIONEER Service Station. ■

Visit our website

<http://www.pioneerelectronics.com>
 in Canada

<http://www.pioneerelectronics.ca>

- Learn about product updates (such as firmware updates) for your product.
- Register your product to receive notices about product updates and to safeguard purchase details in our files in the event of loss or theft.
- Access owner's manuals, spare parts information, service information, and much more. ■

Operating this unit

Head unit

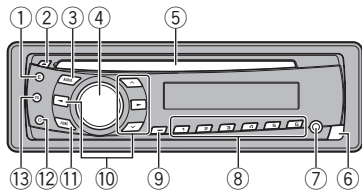

Button	Button
① E (EQ/LOUD)	⑧ 1 to 6
② ▲ (eject)	⑨ ⏸ (clock)
③ AUDIO	⑩ ▲/▼/◀/▶
④ SRC/OFF	⑪ FUNC
⑤ Disc loading slot	⑫ D (DISP/SCRL)
⑥ Detach button	⑬ B (BAND/ESC)
⑦ AUX input jack (3.5 mm stereo jack)	

Remote control

Operation is the same as when using the buttons on the head unit. See the explanation of the head unit about the operation of each button with the exception of **ATT**, which is explained below.

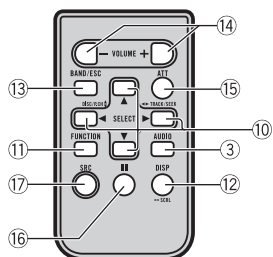

Part	State
⑭ VOLUME (+/-)	Press to increase or decrease volume.
⑮ ATT	Press to mute. Press again to unmute.

Part	State
⑯ ⏸ (pause)	Press to pause or resume playback.
⑰ SRC (source)	Press to cycle through all the available sources. Press and hold to turn the source off.

Display indication

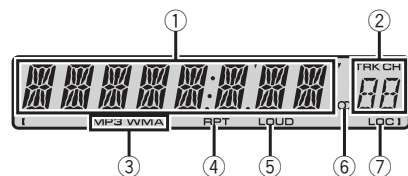

Indicator	State
① Main display section	<ul style="list-style-type: none"> Tuner: band and frequency Built-in CD player: elapsed playback time and text information
② Preset number/track number	<ul style="list-style-type: none"> The track number or preset number. If a track number 100 or more is selected, ► on the left of the track number indicator will light.
③ MP3/WMA	The type of the currently playing file.
④ RPT	Repeat play is turned on.
⑤ LOUD	Loudness is on.
⑥ Ⓛ (stereo)	Receiving the stereo broadcasting.
⑦ LOC	Local seek tuning is on.

Operating this unit

Use and care of the remote control

Using the remote control
 ① Point the remote control in the direction of the front panel to operate.
 When using for the first time, pull out the film protruding from the tray.

Replacing the battery
 ① Slide the tray out on the back of the remote control.
 ② Insert the battery with the plus (+) and minus (-) poles aligned properly.

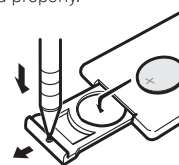

! WARNING

- Keep the battery out of the reach of children. Should the battery be swallowed, consult a doctor immediately.
- Batteries (battery pack or batteries installed) must not be exposed to excessive heat such as sunshine, fire or the like.

! CAUTION

- Use one **CR2025 (3 V)** lithium battery.
- Remove the battery if the remote control is not used for a month or longer.
- There is a danger of explosion if the battery is incorrectly replaced. Replace only with the same or equivalent type.
- Do not handle the battery with metallic tools.
- Do not store the battery with metallic objects.
- If the battery leaks, wipe the remote control completely clean and install a new battery.
- When disposing of used batteries, comply with governmental regulations or environmental public institutions' rules that apply in your country/area.
- "Perchlorate Material – special handling may apply. See www.dtsc.ca.gov/hazardouswaste/perchlorate. (Applicable to California, U.S.A.)"

! Important

- Do not store the remote control in high temperatures or direct sunlight.
- The remote control may not function properly in direct sunlight.
- Do not let the remote control fall onto the floor, where it may become jammed under the brake or accelerator pedal.

Basic Operations

! Important

- Handle gently when removing or attaching the front panel.
- Avoid subjecting the front panel to excessive shock.
- Keep the front panel out of direct sunlight and high temperatures.
- To avoid damage to the device or vehicle interior, remove any cables and devices attached to the front panel before detaching it.

Operating this unit

Removing the front panel to protect your unit from theft

- 1 Press the detach button to release the front panel.
- 2 Push the front panel upward and pull it toward you.

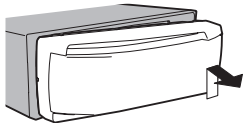

- 3 Always keep the detached front panel in a protection device such as a protection case.

Re-attaching the front panel

- 1 Slide the front panel to the left. Make sure to insert the tabs on the left side of the head unit into the slots on the front panel.

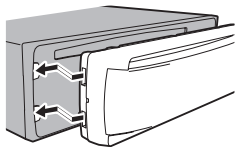

- 2 Press the right side of the front panel until it is firmly seated. If you cannot attach the front panel to the head unit successfully, make sure that you are placing the front panel onto the head unit correctly. Forcing the front panel into place may result in damage to the front panel or head unit.

Turning the unit on

- 1 Press **SRC/OFF** to turn the unit on.

Turning the unit off

- 1 Press **SRC/OFF** and hold until the unit turns off.

Selecting a source

- 1 Press **SRC/OFF** to cycle through the sources listed below:
TUNER (tuner)—**CD** (built-in CD player)—**AUX** (AUX)

Adjusting the volume

- 1 Turn **SRC/OFF** to adjust volume.

CAUTION

For safety reasons, park your vehicle when removing the front panel.

Note

When this unit's blue/white lead is connected to the vehicle's auto-antenna relay control terminal, the vehicle's antenna extends when this unit's source is turned on. To retract the antenna, turn the source off.

Menu operations identical for function settings/audio adjustments/initial settings

Returning to the ordinary display
Canceling the initial setting menu

- Press **B (BAND/ESC)**.
You can also cancel initial settings by holding down **SRC/OFF** until the unit turns off.

Tuner

Basic Operations

Selecting a band

- 1 Press **B (BAND/ESC)** until the desired band (**F1**, **F2**, **F3** for FM or **AM**) is displayed.

Manual tuning (step by step)

- 1 Press ◀ or ▶.

Seeking

- 1 Press and hold ◀ or ▶, and then release. You can cancel seek tuning by briefly pressing ◀ or ▶. While pressing and holding ◀ or ▶, you can skip stations. Seek tuning starts as soon as you release ◀ or ▶.

Storing and recalling stations for each band

- When you find a station that you want to store in memory, press one of the preset tuning buttons (1 to 6) and hold until the preset number stops flashing.

Stored radio station frequency can be recalled by pressing the preset tuning button.

- Press ▲ or ▼ to recall radio station frequencies.

Operating this unit

Function settings

- Press **FUNC** to select the function. After selecting, perform the following procedures to set the function.

BSM (best stations memory)

BSM (best stations memory) automatically stores the six strongest stations in the order of their signal strength.

Storing broadcast frequencies with BSM may replace broadcast frequencies you have saved using 1 to 6.

- 1 Press ▲ to turn BSM on.

The six strongest broadcast frequencies are stored in the order of their signal strength.

To cancel the storage process, press ▼.

LOCAL (local seek tuning)

Local seek tuning lets you tune in to only those radio stations with sufficiently strong signals for good reception.

- 1 Press ▲ or ▼ to turn local seek tuning on or off.
- 2 Press ◀ or ▶ to set the sensitivity.

FM: **LOCAL 1—LOCAL 2—LOCAL 3—LOCAL 4**
AM: **LOCAL 1—LOCAL 2**

The highest level setting allows reception of only the strongest stations, while lower levels allow the reception of weaker stations.

CD

Basic Operations

Playing a CD/CD-R/CD-RW

- 1 Insert the disc into the disc loading slot with the label side up.

Ejecting a CD/CD-R/CD-RW

- 1 Press ▲.

Selecting a folder

- 1 Press ▲ or ▼.

Selecting a track

- 1 Press ◀ or ▶.

Fast forwarding or reversing

- 1 Press and hold ◀ or ▶.

When playing compressed audio, there is no sound during fast forward or reverse.

Switching between compressed audio and CD-DA

- 1 Press **B (BAND/ESC)**.

Displaying text information

Selecting the desired text information

- 1 Press **D (DISP/SCRL)**.

Scrolling the text information to the left

- 1 Press and hold **D (DISP/SCRL)**.

Notes

- Depending on the version of iTunes used to write MP3 files to a disc or media file types, incompatible text stored within an audio file may be displayed incorrectly.
- Text information items that can be changed depend on the media.

Function settings

- Press **FUNC** to select the function.

After selecting, perform the following procedures to set the function.

RPT (repeat play)

- 1 Press ◀ or ▶ to select the repeat range.
DSC – Repeat all tracks
TRK – Repeat the current track
FLD – Repeat the current folder

RDM (random play)

- 1 Press ▲ or ▼ to turn random play on or off. When random play is on, **RDM** appears in the display. If you turn random play on during folder repeat, **FRDM** appears in the display.

SCAN (scan play)

Scan play searches for a song within the selected repeat range.

- 1 Press ▲ to turn scan play on. If you turn scan play on during **FLD**, **FSCAN** appears in the display.
- 2 When you find the desired track press ▼ to turn scan play off. If the display has automatically returned to the playback display, select **SCAN** again by pressing **FUNC**. After scanning of a disc (folder) is finished, normal playback of the tracks begins.

PAUSE (pause)

- 1 Press ▲ or ▼ to pause or resume.

SRTRV (sound retriever)

Operating this unit

Automatically enhances compressed audio and restores rich sound.

- 1 Press ▲ or ▼ to select your favorite setting.
OFF (off)—**1**—**2**
1 is effective for low compression rates, and **2** is effective for high compression rates.

FF/REV (fast forward/reverse)

You can switch the search method between fast forward/reverse and searching every 10 tracks. Selecting **ROUGH** enables you to search every 10 tracks.

- 1 Press ► to select **ROUGH**.
FF/REV – Fast forward and reverse
ROUGH – Searching every 10 tracks
To select **FF/REV**, press ◀.
- 2 Press **B (BAND/ESC)** to return to the playback display.
- 3 Press and hold ◀ or ► to search every 10 tracks on a disc (folder).
If the rest of track number is less than 10, press and hold ◀ or ► recalls the first (last) one.



Audio Adjustments

Audio Adjustments

- Press **AUDIO** to select the audio function.

After selecting, perform the following procedures to set the audio function.

FAD (fader/balance adjustment)

- 1 Press ▲ or ▼ to adjust fader (front/rear speaker balance).
- 2 Press ◀ or ► to adjust the balance (left/right speaker balance).

BASS/MID/TREBLE (equalizer adjustment)

- Adjusted equalizer curve settings are stored in **CUSTOM**.
- 1 Press ▲ or ▼ to adjust the level.
Adjustment range: **+6** to **-6**

LOUD (loudness)

Loudness compensates for deficiencies in the low- and high-frequency ranges at low volume.

- 1 Press ▲ or ▼ to turn loudness on or off.
- 2 Press ◀ or ► to select the desired setting.

- **LOW** (low)—**HI** (high)
• You can also turn loudness on or off by pressing and holding **E (EQ/LOUD)**.

SLA (source level adjustment)

SLA (Source Level Adjustment) lets you adjust the volume level of each source to prevent radical changes in volume when switching between sources.

- When selecting FM as the source, you cannot switch to **SLA**.
- Settings are based on the FM volume level, which remains unchanged.
- The AM volume level can also be adjusted with this function.

- 1 Press ▲ or ▼ to adjust the source volume.
Adjustment range: **SLA +4** to **SLA -4**

Using the equalizer

- Press **E (EQ/LOUD)** to select the equalizer.

DYNAMIC—**VOCAL**—**NATURAL**—**CUSTOM**
—**FLAT**—**POWERFUL**

- **CUSTOM** allows you to create a customized setting.

Other Functions

Adjusting initial settings

- 1 Press **SRC/OFF** and hold until the unit turns off.
- 2 Press **SRC/OFF** and hold until the clock appears in the display.
- 3 Press **FUNC** to select the initial setting.
After selecting, perform the following procedures to set the initial setting.

Setting the clock

- 1 Press ◀ or ► to select the segment of the clock display you wish to set.
Hour—Minute
- 2 Press ▲ or ▼ to put a clock right.

AUX (auxiliary input)

Activate this setting when using an auxiliary device connected to this unit.

- 1 Press ▲ or ▼ to turn auxiliary setting on or off.

Operating this unit

Displaying the clock

- Press to turn the clock display on or off.
 - The clock display disappears temporarily when you perform other operations, but the clock display appears again after 25 seconds.

Using an AUX source

- 1 Insert the stereo mini plug into the **AUX** input jack.

- 2 Press **SRC/OFF** to select **AUX** as the source.

- **AUX** cannot be selected unless the auxiliary setting is turned on. For more details, refer to **AUX (auxiliary input)** on the previous page.

Connections

⚠ WARNING

- Use speakers over 50 W (output value) and between 4 Ω to 8 Ω (impedance value). Do not use 1 Ω to 3 Ω speakers for this unit.
- The black cable is ground. When installing this unit or power amp (sold separately), make sure to connect the ground wire first. Ensure that the ground wire is properly connected to metal parts of the car's body. The ground wire of the power amp and the one of this unit or any other device must be connected to the car separately with different screws. If the screw for the ground wire loosens or falls out, it could result in fire, generation of smoke or malfunction.

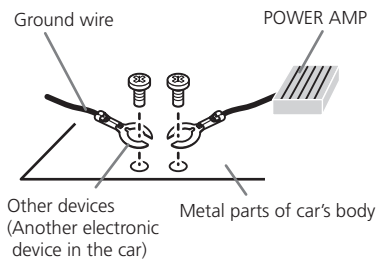

🔑 Important

- When installing this unit in a vehicle without an ACC (accessory) position on the ignition switch, failure to connect the red cable to the terminal that detects operation of the ignition key may result in battery drain.



ACC position



No ACC position

- Use this unit with a 12-volt battery and negative grounding only. Failure to do so may result in a fire or malfunction.
- To prevent a short-circuit, overheating or malfunction, be sure to follow the directions below.

- Disconnect the negative terminal of the battery before installation.
- Secure the wiring with cable clamps or adhesive tape. Wrap adhesive tape around wiring that comes into contact with metal parts to protect the wiring.
- Place all cables away from moving parts, such as the gear shift and seat rails.
- Place all cables away from hot places, such as near the heater outlet.
- Do not connect the yellow cable to the battery by passing it through the hole to the engine compartment.
- Cover any disconnected cable connectors with insulating tape.
- Do not shorten any cables.
- Never cut the insulation of the power cable of this unit in order to share the power with other devices. The current capacity of the cable is limited.
- Use a fuse of the rating prescribed.
- Never wire the negative speaker cable directly to ground.
- Never band together negative cables of multiple speakers.

- When this unit is on, control signals are sent through the blue/white cable. Connect this cable to the system remote control of an external power amp or the vehicle's auto-antenna relay control terminal (max. 300 mA 12 V DC).
- If the vehicle is equipped with a glass antenna, connect it to the antenna booster power supply terminal.
- Never connect the blue/white cable to the power terminal of an external power amp. Also, never connect it to the power terminal of the auto antenna. Doing so may result in battery drain or a malfunction.

This unit

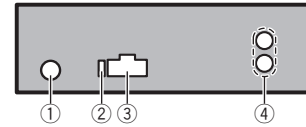

- ① Antenna input
- ② Fuse (10 A)
- ③ Power cord input
- ④ Rear output

Power cord

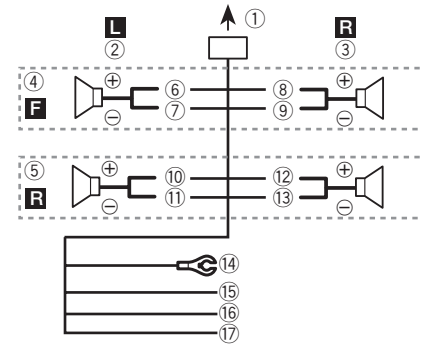

- ① To power cord input
- ② Left
- ③ Right
- ④ Front speaker
- ⑤ Rear speaker
- ⑥ White
- ⑦ White/black
- ⑧ Gray
- ⑨ Gray/black
- ⑩ Green
- ⑪ Green/black
- ⑫ Violet
- ⑬ Violet/black
- ⑭ Black (chassis ground)
Connect to a clean, paint-free metal location.
- ⑮ Yellow
Connect to the constant 12 V supply terminal.

- ⑯ Red
Connect to terminal controlled by ignition switch (12 V DC).
- ⑰ Blue/white
Connect to system control terminal of the power amp or auto-antenna relay control terminal (max. 300 mA 12 V DC).

Note

With a 2 speaker system, do not connect anything to the speaker leads that are not connected to speakers.

Power amp (sold separately)

Perform these connections when using the optional amplifier.

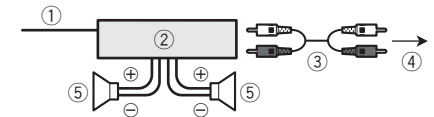

- ① System remote control
Connect to Blue/white cable.
- ② Power amp (sold separately)
- ③ Connect with RCA cables (sold separately)
- ④ To Rear output
- ⑤ Rear speaker

Installation

🔑 Important

- Check all connections and systems before final installation.
- Do not use unauthorized parts as this may cause malfunctions.
- Consult your dealer if installation requires drilling of holes or other modifications to the vehicle.
- Do not install this unit where:
 - it may interfere with operation of the vehicle.
 - it may cause injury to a passenger as a result of a sudden stop.

- The semiconductor laser will be damaged if it overheats. Install this unit away from hot places such as near the heater outlet.
- Optimum performance is obtained when the unit is installed at an angle of less than 60°.

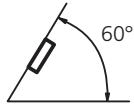

DIN front/rear mount

This unit can be properly installed using either front-mount or rear-mount installation.

DIN Front-mount

1 Insert the mounting sleeve into the dashboard.

For installation in shallow spaces, use the supplied mounting sleeve. If there is enough space, use the mounting sleeve that came with the vehicle.

2 Secure the mounting sleeve by using a screwdriver to bend the metal tabs (90°) into place.

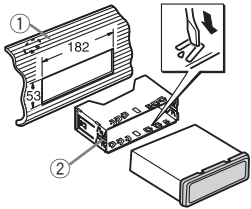

- ① Dashboard
- ② Mounting sleeve

3 Install the unit as illustrated.

Use commercially available parts when installing.

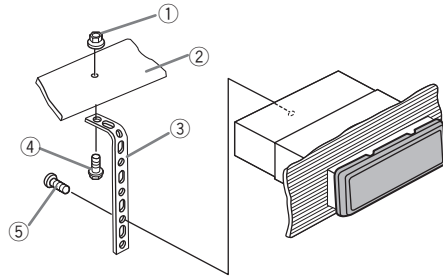

- ① Nut
- ② Firewall or metal support
- ③ Metal strap
- ④ Screw
- ⑤ Screw (M4 × 8)

- Make sure that the unit is installed securely in place. An unstable installation may cause skipping or other malfunctions.

DIN Rear-mount

1 Determine the appropriate position where the holes on the bracket and the side of the unit match.

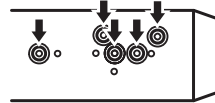

2 Tighten two screws on each side.

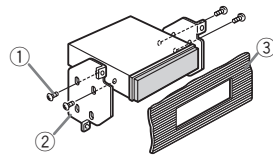

- ① Screw
- ② Mounting bracket
- ③ Dashboard or console

Use either truss (5 mm × 8 mm) or flush surface (5 mm × 9 mm) screws, depending on the bracket screw holes.

Removing the unit

1 Remove the trim ring.

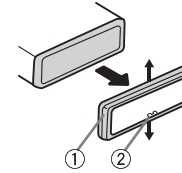

- ① Trim ring
 - ② Notched tab
- Releasing the front panel allows easier access to the trim ring.
 - When reattaching the trim ring, point the side with the notched tab down.

2 Insert the supplied extraction keys into both sides of the unit until they click into place.

3 Pull the unit out of the dashboard.

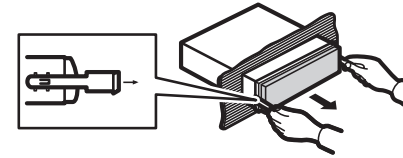

Removing and re-attaching the front panel

You can remove the front panel to protect your unit from theft.

Press the detach button and push the front panel upward and pull it toward you. For details, refer to *Removing the front panel to protect your unit from theft* and *Re-attaching the front panel* on page 6.

Securing the front panel

The front panel can be secured with the supplied screw.

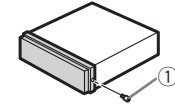

- ① Screw

Additional Information

Troubleshooting

Symptom	Cause	Action
The display automatically returns to the ordinary display.	You did not perform any operation within about 30 seconds.	Perform operation again.
The repeat play range changes unexpectedly.	Depending on the repeat play range, the selected range may change when selecting another folder or track, or when fast forwarding/reversing.	Select the repeat play range again.
A subfolder is not played back.	Subfolders cannot be played when FLD (folder repeat) is selected.	Select another repeat play range.
NO XXXX appears when a display is changed (NO T-TTL , for example).	There is no text information embedded.	Switch the display or play another track/file.
The unit is malfunctioning. There is interference.	You are using a device, such as a cellular phone, that transmits electric waves near the unit.	Move electrical devices that may be causing the interference away from the unit.

Error messages

When you contact your dealer or your nearest Pioneer Service Center, be sure to note the error message.

Message	Cause	Action
ERROR-11, 12, 17, 30	The disc is dirty. The disc is scratched.	Clean the disc. Replace the disc.

Message	Cause	Action
ERROR-10, 11, 12, 15, 17, 30, A0	There is an electrical or mechanical error.	Turn the ignition switch OFF and back ON, or switch to a different source, then back to the CD player.
ERROR-15	The inserted disc is blank	Replace the disc.
ERROR-23	Unsupported CD format	Replace the disc.
FRMTREAD	Sometimes there is a delay between the start of playback and when you start to hear any sound.	Wait until the message disappears and you hear sound.
NO AUDIO	The inserted disc does not contain any playable files.	Replace the disc.
PROTECT	All the files on the inserted disc are embedded with DRM.	Replace the disc.
SKIPPED	The inserted disc contains DRM protected WMA files.	Replace the disc.

Handling guideline

Discs and player

Use only discs featuring either of following two logos.



Use 12-cm disc. Do not use 8-cm disc or an adapter for 8-cm disc.

Additional Information

Use only conventional, fully circular discs. Do not use shaped discs.



Do not insert anything other than a CD into the CD loading slot.

Do not use cracked, chipped, warped, or otherwise damaged discs as they may damage the player.

Unfinalized CD-R/CD-RW disc playback is not possible.

Do not touch the recorded surface of the discs.

Store discs in their cases when not in use.

Avoid leaving discs in excessively hot environments including under direct sunlight.

Do not attach labels, write on or apply chemicals to the surface of the discs.

To clean a CD, wipe the disc with a soft cloth outward from the center.

Condensation may temporarily impair the player's performance. Leave it to adjust to the warmer temperature for about one hour. Also, wipe any damp discs with a soft cloth.

Playback of discs may not be possible because of disc characteristics, disc format, recorded application, playback environment, storage conditions, and so on.

Road shocks may interrupt disc playback.

DualDiscs

DualDiscs are two-sided discs that have a recordable CD for audio on one side and a recordable DVD for video on the other.

Since the CD side of DualDiscs is not physically compatible with the general CD standard, it may not be possible to play the CD side with this unit. Frequent loading and ejecting of a DualDisc may result in scratches on the disc. Serious scratches can lead to playback problems on this unit. In some cases, a DualDisc may become stuck in the disc loading slot and will not eject. To prevent this, we recommend you refrain from using DualDisc with this unit. Please refer to the information from the disc manufacturer for more detailed information about DualDiscs.

Compressed audio compatibility

WMA

File extension: .wma

Bit rate: 48 kbps to 320 kbps (CBR), 48 kbps to 384 kbps (VBR)

Sampling frequency: 32 kHz to 48 kHz

Windows Media Audio Professional, Lossless, Voice: No

MP3

File extension: .mp3

Bit rate: 8 kbps to 320 kbps (CBR), VBR

Sampling frequency: 8 kHz to 48 kHz (32, 44.1, 48 kHz for emphasis)

Compatible ID3 tag version: 1.0, 1.1, 2.2, 2.3, 2.4 (ID3 tag Version 2.x is given priority over Version 1.x.)

M3u playlist: No

MP3i (MP3 interactive), mp3 PRO: No

WAV

File extension: .wav

Quantization bits: 8 and 16 (LPCM), 4 (MS ADPCM)

Sampling frequency: 16 kHz to 48 kHz (LPCM), 22.05 kHz and 44.1 kHz (MS ADPCM)

Supplemental information

Only the first 32 characters can be displayed as a file name (including the file extension) or a folder name.

This unit may not operate correctly depending on the application used to encode WMA files.

There may be a slight delay when starting playback of audio files embedded with image data.

Disc

Playable folder hierarchy: up to eight tiers (A practical hierarchy is less than two tiers.)

Playable folders: up to 99

Playable files: up to 999

Additional Information

File system: ISO 9660 Level 1 and 2, Romeo, Joliet

Multi-session playback: Yes

Packet write data transfer: No

Regardless of the length of blank section between the songs of the original recording, compressed audio discs play with a short pause between songs.



Sequence of audio files

The user cannot assign folder numbers and specify playback sequences with this unit.

Example of a hierarchy

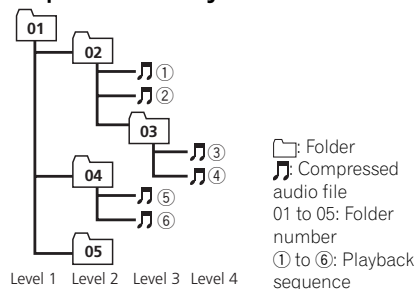

Disc

- Folder selection sequence or other operation may differ depending on the encoding or writing software.

Copyright and trademark

iTunes

Apple and iTunes are trademarks of Apple Inc., registered in the U.S. and other countries.

MP3

Supply of this product only conveys a license for private, non-commercial use and does not convey a license nor imply any right to use this product in any commercial (i.e. revenue-generating) real time broadcasting (terrestrial, satellite, cable and/or any other media), broadcasting/streaming via internet, intranets and/

or other networks or in other electronic content distribution systems, such as pay-audio or audio-on-demand applications. An independent license for such use is required. For details, please visit <http://www.mp3licensing.com>.

WMA

Windows Media and the Windows logo are trademarks or registered trademarks of Microsoft Corporation in the United States and/or other countries.

This product includes technology owned by Microsoft Corporation and cannot be used or distributed without a license from Microsoft Licensing, Inc.

Specifications

General

Power source 14.4 V DC (10.8 V to 15.1 V allowable)
 Grounding system Negative type
 Maximum current consumption 10.0 A

Dimensions (W × H × D):

DIN
 Chassis 178 mm × 50 mm × 165 mm
 (7 in. × 2 in. × 6-1/2 in.)
 Nose 188 mm × 58 mm × 17 mm
 (7-3/8 in. × 2-1/4 in. × 5/8 in.)

D
 Chassis 178 mm × 50 mm × 165 mm
 (7 in. × 2 in. × 6-1/2 in.)
 Nose 170 mm × 46 mm × 17 mm
 (6-3/4 in. × 1-3/4 in. × 5/8 in.)

Weight 1.3 kg (2.9 lbs)

Audio

Maximum power output 50 W × 4
 Continuous power output 22 W × 4 (50 Hz to 15000 Hz, 5 % THD, 4 Ω load, both channels driven)

Load impedance 4 Ω (4 Ω to 8 Ω allowable)

Preout maximum output level 2.0 V

Tone controls:

Bass
 Frequency 100 Hz
 Gain ±12 dB

Additional Information

Mid

Frequency 1 kHz
 Gain ±12 dB

Treble

Frequency 10 kHz
 Gain ±12 dB

CD player

System Compact disc audio system
 Usable discs Compact disc
 Signal-to-noise ratio 94 dB (1 kHz) (IHF-A network)
 Number of channels 2 (stereo)
 WMA decoding format Ver. 7, 7.1, 8, 9, 10, 11, 12 (2ch audio) (Windows Media Player)
 MP3 decoding format MPEG-1 & 2 Audio Layer 3
 WAV signal format Linear PCM & MS ADPCM

FM tuner

Frequency range 87.9 MHz to 107.9 MHz
 Usable sensitivity 11 dBf (0.7 μV/75 Ω mono, S/N: 30 dB)
 Signal-to-noise ratio 72 dB (IHF-A network)

AM tuner

Frequency range 530 kHz to 1710 kHz
 Usable sensitivity 25 μV (S/N: 20 dB)
 Signal-to-noise ratio 62 dB (IHF-A network)

CEA2006 Specifications



Power output 14 W RMS × 4 Channels (4 Ω and ≤ 1 % THD+N)
 S/N ratio 91 dBA (reference: 1 W into 4 Ω)

Note

Specifications and the design are subject to modifications without notice.

Nous vous remercions d'avoir acheté cet appareil PIONEER.

Pour garantir une utilisation correcte, lisez bien ce mode d'emploi avant d'utiliser cet appareil. Il est particulièrement important que vous lisiez et respectiez les indications **ATTENTION** et **PRÉCAUTION** de ce mode d'emploi. *Conservez-le dans un endroit sûr et facilement accessible pour toute consultation ultérieure.* ■

Pour le modèle canadien

Cet appareil numérique de la classe B est conforme à la norme NMB-003 du Canada.



La protection de votre ouïe est entre vos mains

Pour assurer le rendement optimal de votre matériel et – plus important encore – la protection de votre ouïe, réglez le volume à un niveau raisonnable. Pour ne pas altérer votre sens de la perception, le son doit être clair mais ne produire aucun vacarme et être exempt de toute distorsion. Votre ouïe peut vous jouer des tours. Avec le temps, votre système auditif peut en effet s'adapter à des volumes supérieurs, et ce qui vous semble un « niveau de confort normal » pourrait au contraire être excessif et contribuer à endommager votre ouïe de façon permanente. Le réglage de votre matériel à un volume sécuritaire AVANT que votre ouïe s'adapte vous permettra de mieux vous protéger.

CHOISISSEZ UN VOLUME SÉCURITAIRE :

- Réglez d'abord le volume à un niveau inférieur.
- Montez progressivement le volume jusqu'à un niveau d'écoute confortable ; le son doit être clair et exempt de distorsions.

- Une fois que le son est à un niveau confortable, ne touchez plus au bouton du volume.

N'oubliez pas de respecter les DIRECTIVES SUIVANTES :

- Lorsque vous montez le volume, assurez-vous de pouvoir quand même entendre ce qui se passe autour de vous.
- Faites très attention ou cessez temporairement l'utilisation dans les situations pouvant s'avérer dangereuses.
- N'utilisez pas des écouteurs ou un casque d'écoute lorsque vous opérez un véhicule motorisé ; une telle utilisation peut créer des dangers sur la route et est illégale à de nombreux endroits. ■

Quelques mots sur cet appareil

Les fréquences du syntoniseur de cet appareil sont attribuées pour une utilisation en Amérique du Nord. Son utilisation dans d'autres régions peut se traduire par une réception de mauvaise qualité.

PRÉCAUTION

- Ne laissez pas cet appareil entrer en contact avec des liquides. Cela pourrait provoquer une électrocution. Tout contact avec des liquides pourrait aussi provoquer des dommages, de la fumée et une surchauffe de l'appareil.
- Maintenez le niveau d'écoute à une valeur telle que vous puissiez entendre les sons provenant de l'extérieur.
- Évitez tout contact avec l'humidité.
- Si la batterie est débranchée ou déchargée, le contenu de la mémoire sera effacé. ■

Service après-vente des produits Pioneer

Veillez contacter le revendeur ou le distributeur auprès duquel vous avez acheté cet appareil pour le service après vente (y compris les conditions de garantie) ou pour toute autre information. Dans le cas où les informations nécessaires ne sont pas disponibles, veuillez contacter les sociétés indiquées ci-dessous : N'expédiez pas l'appareil pour réparation à l'une des adresses figurant ci-dessous sans avoir pris contact au préalable.

États-Unis

Pioneer Electronics (USA) Inc.
CUSTOMER SUPPORT DIVISION
P.O. Box 1760
Long Beach, CA 90801-1760
800-421-1404

CANADA

Pioneer Électroniques du Canada, Inc.
Département de service aux consommateurs
300 Allstate Parkway
Markham, Ontario L3R 0P2
1-877-283-5901
905-479-4411

Pour connaître les conditions de garantie, reportez-vous au document Garantie limitée qui accompagne cet appareil. ■

En cas d'anomalie

En cas d'anomalie, veuillez contacter votre revendeur ou le centre d'entretien agréé par PIONEER le plus proche. ■

Visitez notre site Web

<http://www.pioneerelectronics.com>
au Canada

<http://www.pioneerelectronics.ca>

- Informez-vous sur les mises à jour disponibles pour votre produit (telles que les mises à jour du firmware).
- Enregistrez votre produit afin de recevoir des notifications concernant les mises à jour du produit, ainsi que pour sauvegarder les détails de votre achat dans nos fichiers en cas de perte ou de vol.
- Accédez aux modes d'emploi, aux informations relatives aux pièces de rechange et à l'entretien, et à beaucoup d'autres informations. ■

Appareil central

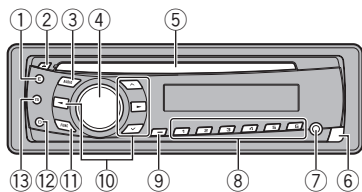

Touche	Touche
① E (EQ/LOUD)	⑧ 1 à 6
② ▲ (éjection)	⑨ ⌚ (horloge)
③ AUDIO	⑩ ▲/▼/◀/▶
④ SRC/OFF	⑪ FUNC
⑤ Fente de chargement des disques	⑫ D (DISP/SCRL)
⑥ Touche de retrait de la face avant	⑬ B (BAND/ESC)
Jack d'entrée AUX (jack stéréo 3,5 mm)	
⑦	

Télécommande

Le fonctionnement est le même qu'avec l'utilisation des touches de l'appareil central. Reportez-vous à la description de l'appareil central pour des explications sur le fonctionnement de chaque touche à l'exception de **ATT**, qui est expliqué ci-dessous.

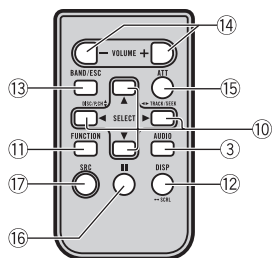

Partie	État
⑭ VOLUME (+/-)	Appuyez sur ces touches pour augmenter ou diminuer le niveau sonore.
⑮ ATT	Appuyez sur cette touche pour couper le son. Appuyez à nouveau pour réactiver le son.
⑯ ⏸ (pause)	Appuyez sur cette touche pour mettre en pause ou reprendre la lecture.
⑰ SRC (source)	Appuyez sur cette touche pour parcourir les différentes sources disponibles. Maintenez la pression sur cette touche pour mettre la source hors service.

Indications affichées

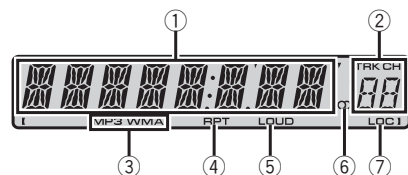

Indicateur	État
① Section d'affichage principal	<ul style="list-style-type: none"> Synthoniseur : gamme et fréquence Lecteur de CD intégré : temps de lecture écoulé et informations textuelles
② Numéro de présélection/numéro de plage	<ul style="list-style-type: none"> Le numéro de plage ou le numéro de présélection. Si un numéro de plage de 10 ou plus est sélectionné, ► à gauche de l'indicateur de numéro de plage s'allume.
③ MP3/WMA	Le type du fichier en cours de lecture.
④ RPT	La répétition de la lecture est en service.
⑤ LOUD	La correction physiologique est en service.

Indicateur	État
⑥ Ⓢ (stéréo)	Réception d'émission stéréo.
⑦ LOC	L'accord automatique sur une station locale est en service.

Utilisation et entretien de la télécommande

Utilisation de la télécommande

- Pointez la télécommande dans la direction de la face avant de l'appareil à télécommander. Lors de la première utilisation, retirez le film qui dépasse du porte-pile.

Remplacement de la pile

- Sortez le porte-pile de l'arrière de la télécommande en le faisant glisser.
- Insérez la pile en respectant les polarités (+) et (-).

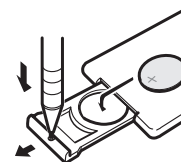

⚠ ATTENTION

- Conservez la pile hors de portée des enfants. Au cas où la pile serait avalée, consultez immédiatement un médecin.
- Les piles ne doivent pas être exposées à des températures élevées telles que la lumière directe du soleil, des flammes ou toute autre source de chaleur similaire.

⚠ PRÉCAUTION

- Utilisez une pile au lithium **CR2025 (3 V)**.
- Retirez la pile si la télécommande n'est pas utilisée pendant un mois ou plus.
- Remplacer la pile de manière incorrecte peut créer un risque d'explosion. Remplacez la pile uniquement par une pile identique ou de type équivalent.

- Ne manipulez pas la pile avec un outil métallique.
- Ne conservez pas la pile avec des objets métalliques.
- Si la pile fuit, nettoyez soigneusement la télécommande, puis insérez une pile neuve.
- Lors de la mise au rebut des piles usagées, respectez les règlements nationaux ou les instructions locales en vigueur dans le pays ou la région en matière de conservation ou de protection de l'environnement.

🔑 Important

- Ne laissez pas la télécommande exposée à des températures élevées ou à la lumière directe du soleil.
- La télécommande peut ne pas fonctionner correctement à la lumière directe du soleil.
- Ne laissez pas la télécommande tomber sur le plancher, où elle pourrait gêner le bon fonctionnement de la pédale de frein ou d'accélérateur. ■

Opérations de base

🔑 Important

- Lorsque vous enlevez ou remontez la face avant, manipulez-la doucement.
- Évitez de heurter la face avant.
- Conservez la face avant à l'abri des températures élevées et de la lumière directe du soleil.
- Pour éviter d'endommager le périphérique ou l'intérieur du véhicule, retirez tous les câbles et périphériques connectés à la face avant avant d'enlever cette dernière.

Utilisation de l'appareil

Retrait de la face avant pour protéger l'appareil contre le vol

- Appuyez sur la touche de retrait pour libérer la face avant.
- Poussez la face avant vers le haut, puis tirez-la vers vous.

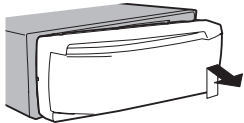

- Conservez toujours la face avant dans un boîtier de protection lorsqu'elle est détachée.

Remontage de la face avant

- Faites glisser la face avant vers la gauche. Assurez-vous d'insérer les encoches sur le côté gauche de l'appareil central dans les fentes du panneau de commande.

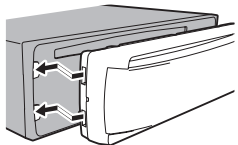

- Appuyez sur le côté droit de la face avant jusqu'à ce qu'elle soit bien en place. Si vous ne pouvez pas monter la face avant sur l'appareil central, vérifiez que la face avant est correctement placée sur l'appareil central. Forcer la face avant en position risque de l'endommager ou d'endommager l'appareil central.

Mise en service de l'appareil

- Appuyez sur **SRC/OFF** pour mettre en service l'appareil.

Mise hors service de l'appareil

- Maintenez la pression sur **SRC/OFF** jusqu'à ce que l'appareil soit mis hors tension.

Choix d'une source

- Appuyez sur **SRC/OFF** pour parcourir les sources listées ci-dessous :
TUNER (syntoniseur)—**CD** (lecteur de CD intégré)—**AUX** (AUX)

Réglage du volume

- Tournez **SRC/OFF** pour régler le volume.

⚠ PRÉCAUTION

Pour des raisons de sécurité, gardez votre véhicule pour retirer la face avant.

Remarque

Si le fil bleu/blanc de l'appareil est relié à la prise de commande du relais de l'antenne motorisée du véhicule, celle-ci se déploie lorsque la source est mise en service. Pour rétracter l'antenne, mettez la source hors service. □

Opérations communes des menus pour les réglages des fonctions/réglages audio/réglages initiaux

Retour à l'affichage ordinaire
Annulation du menu des réglages initiaux

- Appuyez sur **B (BAND/ESC)**. Vous pouvez également abandonner les réglages initiaux en maintenant la pression sur **SRC/OFF** jusqu'à ce que l'appareil se mette hors service. □

Syntoniseur

Opérations de base

Sélection d'une gamme

- Appuyez sur **B (BAND/ESC)** jusqu'à ce que la gamme désirée, **F1**, **F2**, **F3** en FM ou **AM** (PO/GO), soit affichée.

Accord manuel (pas à pas)

- Appuyez sur ◀ ou ▶.

Recherche

- Appuyez de façon continue sur ◀ ou ▶, puis relâchez. Vous pouvez annuler l'accord automatique en appuyant brièvement sur ◀ ou ▶. Lorsque vous appuyez sur ◀ ou ▶ de façon prolongée, vous pouvez sauter des stations. L'accord automatique démarre dès que vous relâchez ◀ ou ▶.

Utilisation de l'appareil

Enregistrement et rappel des stations pour chaque gamme

- Lorsque se présente une station que vous désirez mettre en mémoire, maintenez la pression sur une des touches de présélection (1 à 6) jusqu'à ce que le numéro de la présélection cesse de clignoter.

La fréquence d'une station radio mémorisée peut être rappelée en appuyant sur le bouton de présélection.

- Appuyez sur ▲ ou ▼ pour rappeler les fréquences des stations de radio.

Réglages des fonctions

- Appuyez sur **FUNC** pour sélectionner la fonction.

Après avoir sélectionné la fonction, effectuez les procédures de paramétrage suivantes.

BSM (mémoire des meilleures stations)

La fonction BSM (mémoire des meilleures stations) mémorise automatiquement les six stations les plus fortes dans l'ordre de la force du signal.

La mise en mémoire de fréquences à l'aide de la fonction BSM peut provoquer le remplacement d'autres fréquences déjà conservées grâce aux touches 1 à 6.

- Appuyez sur ▲ pour mettre la fonction BSM en service.

Les six fréquences d'émission les plus puissantes sont mémorisées dans l'ordre de la force du signal.

Pour annuler la mise en mémoire, appuyez sur ▼.

LOCAL (accord automatique sur une station locale)

L'accord automatique sur une station locale ne s'intéresse qu'aux stations de radio dont le signal reçu est suffisamment puissant pour garantir une réception de bonne qualité.

- Appuyez sur ▲ ou ▼ pour mettre l'accord automatique sur une station locale en service ou hors service.

- Appuyez sur ◀ ou ▶ pour régler la sensibilité.
FM : **LOCAL 1—LOCAL 2—LOCAL 3—LOCAL 4**
AM : **LOCAL 1—LOCAL 2**

La valeur la plus élevée permet la réception des seules stations très puissantes ; les autres valeurs autorisent la réception de stations moins puissantes.

CD

Opérations de base

Lecture d'un CD/CD-R/CD-RW

- Introduisez un disque, l'étiquette vers le haut, dans le logement de chargement des disques.

Éjection d'un CD/CD-R/CD-RW

- Appuyez sur ▲.

Sélection d'un dossier

- Appuyez sur ▲ ou ▼.

Sélection d'une page

- Appuyez sur ◀ ou ▶.

Avance ou retour rapide

- Appuyez de façon continue sur ◀ ou ▶. Lors de la lecture d'un disque d'audio compressé, aucun son n'est émis pendant l'avance ou le retour rapide.

Commutation entre les modes audio compressé et CD-DA

- Appuyez sur **B (BAND/ESC)**.

Affichage des informations textuelles

Sélection des informations textuelles désirées

- Appuyez sur **D (DISP/SCRL)**.

Défilement des informations textuelles sur la gauche

- Appuyez sur **D (DISP/SCRL)** de façon prolongée.

Remarques

- Selon la version de iTunes utilisée pour enregistrer les fichiers MP3 sur un disque ou les types de fichiers média, des informations textuelles incompatibles enregistrées dans le fichier audio peuvent ne pas s'afficher correctement.
- Les informations textuelles pouvant être modifiées dépendent du média.

Utilisation de l'appareil

Réglages des fonctions

● Appuyez sur FUNC pour sélectionner la fonction.

Après avoir sélectionné la fonction, effectuez les procédures de paramétrage suivantes.

RPT (répétition de la lecture)

- Appuyez sur ◀ ou ▶ pour choisir l'étendue de répétition.

DSC – Répétition de toutes les plages

TRK – Répétition de la plage en cours de lecture

FLD – Répétition du dossier en cours de lecture

RDM (lecture aléatoire)

- Appuyez sur ▲ ou ▼ pour mettre la lecture aléatoire en service ou hors service. Quand la fonction lecture aléatoire est en service, **RDM** est affiché sur l'écran. Si vous activez la lecture aléatoire pendant la répétition de dossier, **FRDM** s'affiche sur l'écran.

SCAN (examen du disque)

L'examen du disque recherche une plage à l'intérieur de l'étendue de répétition sélectionnée.

- Appuyez sur ▲ pour activer la lecture du contenu du disque. Si vous activez la lecture du disque pendant **FLD**, **FSCN** s'affiche sur l'écran.
- Quand vous trouvez la plage désirée, appuyez sur ▼ pour arrêter la lecture du contenu du disque. Si les conditions de lecture se sont à nouveau affichées d'elles-mêmes, choisissez **SCAN** une fois encore en appuyant sur **FUNC**. Lorsque l'examen du disque (dossier) est terminé, la lecture normale reprend.

PAUSE (pause)

- Appuyez sur ▲ ou ▼ pour mettre en pause ou reprendre la lecture.

SRTRV (sound retriever)

Améliore automatiquement l'audio compressé et restaure un son riche.

- Appuyez sur ▲ ou ▼ pour choisir la correction désirée. **OFF** (hors service)—**1**—**2**
1 est efficace pour les faibles taux de compression et **2** est efficace pour les taux de compression élevés.

FF/REV (avance/retour rapide)

Vous pouvez choisir entre les méthodes recherche rapide avant, recherche rapide arrière et recherche toutes les 10 plages. Sélectionner **ROUGH** vous permet d'effectuer une recherche toutes les 10 plages.

- Appuyez sur ▶ pour choisir **ROUGH**.

FF/REV – Recherche rapide avant et arrière

ROUGH – Recherche toutes les 10 plages

Pour sélectionner **FF/REV**, appuyez sur ◀.

- Appuyez sur **B (BAND/ESC)** pour revenir à l'affichage des conditions de lecture.
- Appuyez de façon prolongée sur ◀ ou ▶ pour effectuer une recherche toutes les 10 plages sur un disque (dossier). Si le nombre de plages restantes est inférieur à 10, l'appui de façon prolongée sur ◀ ou ▶ rappelle la première (la dernière) plage.

Réglages sonores

Réglages sonores

● Appuyez sur AUDIO pour sélectionner la fonction audio.

Après avoir sélectionné la fonction audio, effectuez les procédures de paramétrage suivantes.

FAD (réglage de l'équilibre avant-arrière/droite-gauche)

- Appuyez sur ▲ ou ▼ pour régler l'équilibre des haut-parleurs avant-arrière.
- Appuyez sur ◀ ou ▶ pour régler l'équilibre des haut-parleurs gauche-droite.

BASS/MID/TREBLE (réglage de l'égaliseur)

- Les réglages de la courbe d'égalisation ajustée sont mémorisés dans **CUSTOM**.
- Appuyez sur ▲ ou ▼ pour régler le niveau. Plage de réglage: **+6 à -6**

LOUD (correction physiologique)

Utilisation de l'appareil

La correction physiologique a pour objet d'accentuer les hautes et les basses fréquences à bas niveaux d'écoute.

- Appuyez sur ▲ ou ▼ pour mettre la correction physiologique en service ou hors service.
- Appuyez sur ◀ ou ▶ pour sélectionner le réglage désiré. **LOW** (faible)—**HI** (élevé)
• Vous pouvez également mettre en service ou hors service la correction physiologique en appuyant de façon prolongée sur **E (EQ/LOUD)**.

SLA (réglage du niveau de la source)

La fonction **SLA** (réglage du niveau de la source) permet d'ajuster les niveaux sonores de chaque source afin d'éviter que ne se produisent de fortes variations d'amplitude sonore lorsque vous passez d'une source à l'autre.

- Si FM a été choisie comme source, vous ne pouvez pas afficher la fonction **SLA**.
 - Les réglages sont basés sur le niveau du volume FM qui lui, demeure inchangé.
 - Le niveau du volume AM peut également être réglé avec cette fonction.
- Appuyez sur ▲ ou ▼ pour régler le volume de la source. Plage de réglage: **SLA +4 à SLA -4**

Utilisation de l'égaliseur

● Appuyez sur E (EQ/LOUD) pour sélectionner l'égaliseur.

DYNAMIC—**VOCAL**—**NATURAL**—**CUSTOM**—**FLAT**—**POWERFUL**

- CUSTOM** vous permet de créer un réglage personnalisé. □

Autres fonctions

Ajustement des réglages initiaux

1 Maintenez la pression sur SRC/OFF jusqu'à ce que l'appareil soit mis hors tension.

2 Appuyez sur la touche SRC/OFF et maintenez-la enfoncée jusqu'à ce que l'horloge apparaisse sur l'afficheur.

3 Appuyez sur FUNC pour sélectionner le réglage initial.

Après avoir sélectionné le réglage initial, effectuez les procédures de paramétrage suivantes.

Réglage de l'horloge

- Appuyez sur ◀ ou ▶ pour sélectionner le segment de l'affichage de l'horloge que vous voulez régler. Heure—Minute
- Appuyez sur ▲ ou ▼ pour régler l'horloge.

AUX (entrée auxiliaire)

Activez ce réglage lorsque vous utilisez un appareil auxiliaire connecté à cet appareil.

- Appuyez sur ▲ ou ▼ pour mettre le réglage auxiliaire en service ou hors service.

Affichage de l'horloge

● Appuyez sur ☺ pour mettre l'affichage de l'horloge en service ou hors service.

- L'affichage de l'horloge disparaît momentanément quand une autre opération est réalisée ; il apparaît à nouveau 25 secondes plus tard.

Utilisation d'une source AUX

1 Insérez la mini prise stéréo dans le jack d'entrée AUX.

2 Appuyez sur SRC/OFF pour choisir AUX comme source.

- Vous ne pouvez pas sélectionner AUX à moins que le réglage auxiliaire soit activé. Pour plus de détails, reportez-vous à cette page, **AUX (entrée auxiliaire)**. □

Connexions

⚠ ATTENTION

- Utilisez des haut-parleurs avec une puissance de sortie de 50 W et une impédance de 4 Ω à 8 Ω. N'utilisez pas des haut-parleurs d'impédance 1 Ω à 3 Ω avec cet appareil.
- Le câble noir est la masse. Lorsque vous installez cet appareil ou un amplificateur de puissance (vendu séparément), assurez-vous de connecter le fil de masse en premier. Assurez-vous que le fil de masse est connecté correctement aux parties métalliques de la carrosserie du véhicule. Le fil de masse de l'amplificateur de puissance et celui de cet appareil ou de tout autre appareil doivent être connectés au véhicule séparément et avec des vis différentes. Si la vis du fil de masse se desserre ou tombe, il peut en résulter un incendie, de la fumée ou un dysfonctionnement.

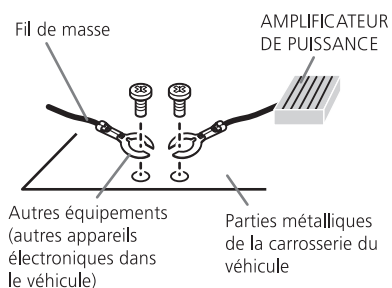

🔑 Important

- Lors de l'installation de cet appareil dans un véhicule sans position ACC (accessoire) sur le contacteur d'allumage, ne pas connecter le câble rouge à la borne qui détecte l'utilisation de la clé de contact peut entraîner le déchargement de la batterie.



Avec position ACC



Sans position ACC

- Utilisez cet appareil uniquement sur des véhicules avec une batterie 12 volts et une mise à la masse du négatif. Le non respect de cette prescription peut engendrer un incendie ou un dysfonctionnement.
- Pour éviter un court-circuit, une surchauffe ou un dysfonctionnement, assurez-vous de respecter les instructions suivantes.
 - Déconnectez la borne négative de la batterie avant l'installation.
 - Fixez le câblage avec des serre-fils ou de la bande adhésive. Pour protéger le câblage, enroulez dans du ruban adhésif les parties du câblage en contact avec des pièces en métal.
 - Placez les câbles à l'écart de toutes les parties mobiles, telles que le levier de vitesse et les rails des sièges.
 - Placez les câbles à l'écart de tous les endroits chauds, par exemple les sorties de chauffage.
 - Ne reliez pas le câble jaune à la batterie à travers le trou dans le compartiment moteur.
 - Recouvrez tous les connecteurs de câbles qui ne sont pas connectés avec du ruban adhésif isolant.
 - Ne raccourcissez pas les câbles.
 - Ne coupez jamais l'isolation du câble d'alimentation de cet appareil pour partager l'alimentation avec d'autres appareils. La capacité en courant du câble est limitée.
 - Utilisez un fusible correspondant aux caractéristiques spécifiées.
 - Ne câblez jamais le câble négatif du haut-parleur directement à la masse.
 - Ne réunissez jamais ensemble les câbles négatifs de plusieurs haut-parleurs.

- Lorsque cet appareil est sous tension, les signaux de commande sont transmis via le câble bleu/blanc. Connectez ce câble à la télécommande du système d'un amplificateur de puissance externe ou à la borne de commande du relais de l'antenne motorisée du véhicule (max. 300 mA 12 V CC). Si le véhicule est équipé d'une antenne intégrée à la lunette arrière, connectez-le à la borne d'alimentation de l'amplificateur d'antenne.
- Ne reliez jamais le câble bleu/blanc à la borne d'alimentation d'un amplificateur de puissance externe. De même, ne le reliez pas à la borne d'alimentation de l'antenne motorisée. Dans le cas contraire, il peut en résulter un déchargement de la batterie ou un dysfonctionnement.

Cet appareil

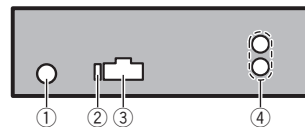

- Entrée antenne
- Fusible (10 A)
- Entrée cordon d'alimentation
- Sortie arrière

Cordon d'alimentation

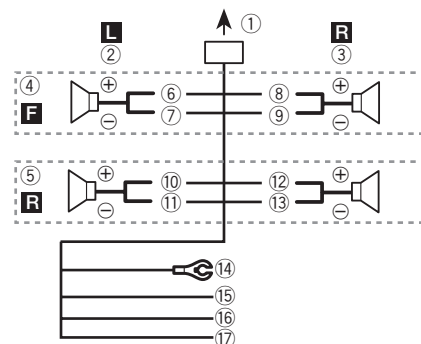

- Vers l'entrée cordon d'alimentation
- Gauche
- Droite
- Haut-parleur avant
- Haut-parleur arrière
- Blanc
- Blanc/noir
- Gris
- Gris/noir
- Vert
- Vert/noir
- Violet
- Violet/noir
- Noir (masse du châssis)
Connectez sur un endroit métallique propre, non recouvert de peinture.
- Jaune
Connectez à la borne d'alimentation 12 V permanente.
- Rouge
Connectez à la borne contrôlée par le contact d'allumage (12 V CC).
- Bleu/blanc
Connectez à la broche de commande du système de l'amplificateur de puissance ou à la broche de commande du relais de l'antenne automatique (max. 300 mA 12 V CC).

Remarque

Avec un système à 2 haut-parleurs, ne connectez rien aux fils des haut-parleurs qui ne sont pas connectés à des haut-parleurs.

Amplificateur de puissance (vendu séparément)

Réalisez ces connexions lors de l'utilisation d'un amplificateur optionnel.

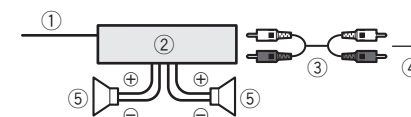

- Télécommande du système
Connectez au câble bleu/blanc.

- ② Amplificateur de puissance (vendu séparément)
- ③ Connectez avec des câbles RCA (vendus séparément)
- ④ Vers la sortie arrière
- ⑤ Haut-parleur arrière

Installation

Important

- Vérifiez toutes les connexions et tous les systèmes avant l'installation finale.
- N'utilisez pas de pièces non autorisées car il peut en résulter des dysfonctionnements.
- Consultez votre revendeur si l'installation nécessite le perçage de trous ou d'autres modifications du véhicule.
- N'installez pas cet appareil là où :
 - il peut interférer avec l'utilisation du véhicule.
 - il peut blesser un passager en cas d'arrêt soudain du véhicule.
- Le laser à semi-conducteur sera endommagé s'il devient trop chaud. Installez cet appareil à l'écart de tous les endroits chauds, par exemple les sorties de chauffage.
- Des performances optimales sont obtenues quand l'appareil est installé à un angle inférieur à 60°.

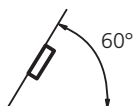

Montage avant/arrière DIN

Cet appareil peut être installé correctement soit en montage frontal ou en montage arrière.

Montage frontal DIN

1 Insérez le manchon de montage dans le tableau de bord.

Lors de l'installation de cet appareil dans un espace peu profond, utilisez le manchon de

montage fourni. Si l'espace est insuffisant, utilisez le manchon de montage fourni avec le véhicule.

2 Fixez le manchon de montage en utilisant un tournevis pour courber les pattes métalliques (90°) en place.

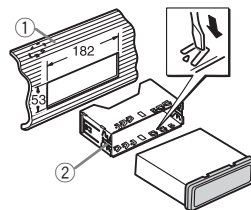

- ① Tableau de bord
- ② Manchon de montage

3 Installez l'appareil comme indiqué sur la figure.

Utilisez des pièces disponibles dans le commerce lors de l'installation.

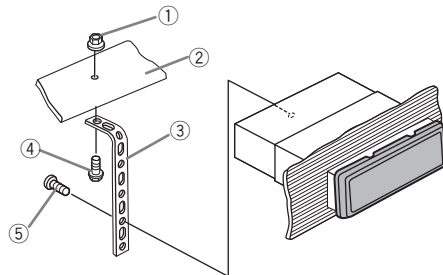

- ① Écrou
- ② Pare-feu ou support métallique
- ③ Attache en métal
- ④ Vis
- ⑤ Vis (M4 x 8)

- Assurez-vous que l'appareil est correctement mis en place. Toute installation instable peut entraîner des sauts ou autres dysfonctionnements.

Montage arrière DIN

1 Déterminez la position appropriée où les trous sur le support et sur le côté de l'appareil se correspondent.

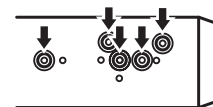

2 Serrez deux vis de chaque côté.

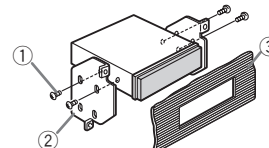

- ① Vis
- ② Support de montage
- ③ Tableau de bord ou console

Utilisez des vis à tête bombée (5 mm x 8 mm) ou des vis en affleurement (5 mm x 9 mm), selon la forme des trous de vis dans le support.

Retrait de l'appareil

1 Retirez l'anneau de garniture.

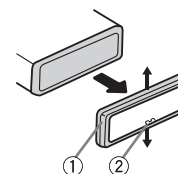

- ① Anneau de garniture
 - ② Encoche
- Relâcher la face avant permet d'accéder plus facilement à l'anneau de garniture.
 - Quand vous remontez l'anneau de garniture, pointez le côté avec l'encoche vers le bas.

2 Insérez les clés d'extraction fournies dans les deux côtés de l'appareil jusqu'à ce qu'elles s'enclenchent en place.

3 Tirez l'appareil hors du tableau de bord.

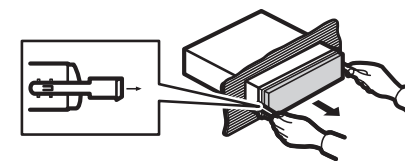

Retrait et remontage de la face avant

Vous pouvez retirer la face avant pour protéger l'appareil contre le vol.

Appuyez sur la touche de retrait, puis poussez la face avant vers le haut et tirez-la vers vous. Pour les détails, reportez-vous à *Retrait de la face avant pour protéger l'appareil contre le vol* et à la page 22, *Remontage de la face avant*.

Fixation de la face avant

La face avant peut être fixée avec la vis fournie.

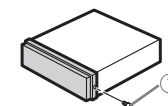

- ① Vis

Informations complémentaires

Dépannage

Symptôme	Causes possibles	Action corrective
L'écran revient automatiquement à l'affichage ordinaire.	Vous n'avez exécuté aucune opération pendant 30 secondes.	Réexécutez l'opération.
L'étendue de répétition de lecture change de manière inattendue.	En fonction de l'étendue de répétition de lecture, l'étendue sélectionnée peut changer lors de la sélection d'un autre dossier ou d'une autre plage ou en cas d'avance/retour rapide.	Resélectionnez l'étendue de répétition de lecture.
Un sous-dossier n'est pas lu.	Il est impossible de lire les sous-dossiers lorsque FLD (répétition du dossier) est sélectionné.	Sélectionnez une autre étendue de répétition de lecture.
NO XXXX apparaît lors de la modification de l'affichage (par exemple NO TTL).	Aucune information textuelle n'est intégrée.	Basculez l'affichage ou la lecture sur une autre plage/un autre fichier.
L'appareil ne fonctionne pas correctement. Il y a des interférences.	Vous utilisez un autre appareil, tel qu'un téléphone cellulaire, qui transmet des ondes électromagnétiques à proximité de l'appareil.	Éloignez tous les appareils électriques qui pourraient provoquer des interférences.

Message	Causes possibles	Action corrective
ERROR-11, 12, 17, 30	Le disque est sale. Le disque est rayé.	Nettoyez le disque. Utilisez un autre disque.
ERROR-10, 11, 12, 15, 17, 30, A0	Une erreur mécanique ou électrique est survenue.	Coupez et remettez le contact d'allumage ou choisissez une autre source, puis revenez au lecteur de CD.
ERROR-15	Le disque inséré est vierge.	Utilisez un autre disque.
ERROR-23	Format CD non pris en charge	Utilisez un autre disque.
FRMTREAD	Le début de la lecture et le début de l'émission des sons sont parfois décalés.	Attendez que le message disparaisse pour entendre les sons.
NO AUDIO	Le disque inséré ne contient pas de fichiers pouvant être lus.	Utilisez un autre disque.
PROTECT	Tous les fichiers sur le disque inséré intègrent la protection par DRM.	Utilisez un autre disque.
SKIPPED	Le disque inséré contient des fichiers WMA protégés par DRM.	Utilisez un autre disque.

Messages d'erreur

Quand vous contactez votre distributeur ou le Service d'entretien agréé par Pioneer le plus proche, n'oubliez pas de noter le message d'erreur.

Informations complémentaires

Conseils sur la manipulation

Disques et lecteur

Utilisez uniquement des disques affichant l'un ou l'autre des logos suivants.



Utilisez des disques 12 cm. N'utilisez pas de disques 8 cm ni un adaptateur pour disques 8 cm.

Utilisez seulement des disques conventionnels de forme circulaire. N'utilisez pas de disques ayant une forme particulière.



N'introduisez aucun objet dans le logement pour CD autre qu'un CD.

N'utilisez pas de disques fendillés, ébréchés, voilés ou présentant d'autres défauts, car ils peuvent endommager le lecteur.

La lecture de disques CD-R/CD-RW non finalisés n'est pas possible.

Ne touchez pas la surface enregistrée des disques.

Rangez les disques dans leur coffret dès que vous ne les écoutez plus.

Évitez de laisser les disques dans des environnements trop chauds, en particulier à la lumière directe du soleil.

Ne posez aucune étiquette sur la surface des disques, n'écrivez pas sur un disque, n'appliquez aucun agent chimique sur un disque.

Pour nettoyer un CD, essayez le disque avec un chiffon doux en partant du centre vers l'extérieur.

La condensation peut perturber temporairement le fonctionnement du lecteur. Laissez celui-ci s'adapter à la température plus élevée pendant une heure environ. Essayez également les disques humides avec un chiffon doux.

La lecture de certains disques peut être impossible en raison des caractéristiques du disque, de son format, de l'application qui l'a enregistré, de l'environnement de lecture, des conditions de stockage ou d'autres conditions.

Les cahots de la route peuvent interrompre la lecture d'un disque.

DualDiscs

Les DualDiscs sont des disques à deux faces avec un CD enregistrable pour l'audio sur une face et un DVD enregistrable pour la vidéo sur l'autre.

Comme la face CD des DualDiscs n'est pas physiquement compatible avec le standard CD général, la lecture de la face CD sur cet appareil peut ne pas être possible.

Charger et éjecter fréquemment un DualDisc peut provoquer des rayures sur le disque. Des rayures importantes peuvent entraîner des problèmes de lecture sur cet appareil. Dans certains cas, un DualDisc peut se retrouver bloqué dans le logement pour CD et ne sera pas éjecté. Pour éviter cela, nous vous recommandons de vous abstenir d'utiliser des DualDiscs avec cet appareil.

Pour des informations plus détaillées sur les DualDiscs, veuillez vous reporter aux informations fournies par le fabricant des disques.

Compatibilité des formats audio compressés

WMA

Extension de fichier : .wma

Débit binaire : 48 kbit/s à 320 kbit/s (CBR), 48 kbit/s à 384 kbit/s (VBR)

Fréquence d'échantillonnage : 32 kHz à 48 kHz

Windows Media Audio Professional, Lossless, Voice : Non

MP3

Extension de fichier : .mp3

Débit binaire : 8 kbit/s à 320 kbit/s (CBR), VBR

Fréquence d'échantillonnage : 8 kHz à 48 kHz (32, 44,1, 48 kHz pour accentuation)

Informations complémentaires

Version étiquette ID3 compatible : 1.0, 1.1, 2.2, 2.3, 2.4 (la Version 2.x de l'étiquette ID3 a priorité sur la Version 1.x.)

Liste de lecture m3u : Non

MP3i (MP3 interactif), mp3 PRO : Non

WAV

Extension de fichier : .wav

Bits de quantification : 8 et 16 (LPCM), 4 (MS ADPCM)

Fréquence d'échantillonnage : 16 kHz à 48 kHz (LPCM), 22,05 kHz et 44,1 kHz (MS ADPCM)

Informations supplémentaires

Seuls les 32 premiers caractères d'un nom de fichier (incluant l'extension de fichier) ou d'un nom de dossier peuvent être affichés.

Cet appareil peut ne pas fonctionner correctement selon l'application utilisée pour encoder les fichiers WMA.

Il peut se produire un léger retard lors du démarrage de la lecture de fichiers audio intégrés avec des données image.

Disque

Hiérarchie des dossiers pouvant être lus : jusqu'à 8 niveaux (dans la pratique, la hiérarchie compte moins de 2 niveaux).

Dossiers pouvant être lus : jusqu'à 99

Fichiers pouvant être lus : jusqu'à 999

Système de fichiers : ISO 9660 Niveau 1 et 2, Romeo, Joliet

Lecture multi-session : Oui

Transfert des données en écriture par paquet : Non

Quelle que soit la durée du silence entre les plages musicales de l'enregistrement original, la lecture des disques d'audio compressé s'effectue avec une courte pause entre les plages musicales.

Séquence des fichiers audio

Sur cet appareil, l'utilisateur ne peut pas affecter de numéros de dossier ni spécifier les séquences de lecture.

Exemple de hiérarchie

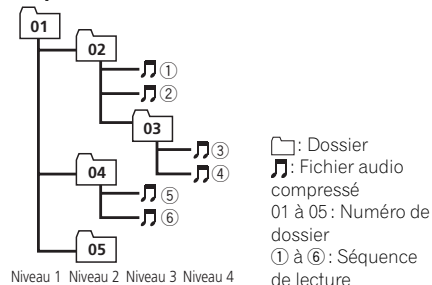

Disque

- La séquence de sélection des dossiers ou d'autres opérations peut différer en fonction du logiciel de codage ou d'écriture.

Droits d'auteur et marques commerciales

iTunes

Apple et iTunes sont des marques commerciales de Apple Inc. déposées aux États-Unis et dans d'autres pays.

MP3

La vente de ce produit comporte seulement une licence d'utilisation privée, non commerciale, et ne comporte pas de licence ni n'implique aucun droit d'utilisation de ce produit pour une diffusion commerciale (c'est-à-dire générant des revenus) en temps réel (terrestre, par satellite, câble et/ou tout autre média), diffusion/streaming via internet, des intranets et/ou d'autres systèmes électroniques de distribution de contenu, telles que les applications audio payante ou audio sur demande. Une licence indépendante est requise pour de telles utilisations. Pour les détails, veuillez visiter le site <http://www.mp3licensing.com>.

Informations complémentaires

WMA

Windows Media et le logo Windows sont des marques commerciales ou des marques déposées de Microsoft Corporation aux États-Unis et/ou dans d'autres pays.

Ce produit intègre une technologie détenue par Microsoft Corporation, qui ne peut être utilisée et distribuée que sous licence de Microsoft Licensing, Inc.

Caractéristiques techniques

Généralités

Tension d'alimentation 14,4 V CC (10,8 V à 15,1 V acceptable)

Mise à la masse Pôle négatif

Consommation maximale ... 10,0 A

Dimensions (L × H × P) :

DIN

Châssis 178 mm × 50 mm × 165 mm

Panneau avant 188 mm × 58 mm × 17 mm

D

Châssis 178 mm × 50 mm × 165 mm

Panneau avant 170 mm × 46 mm × 17 mm

Poids 1,3 kg

Audio

Puissance de sortie maximale

..... 50 W × 4

Puissance de sortie continue

..... 22 W × 4 (50 Hz à 15 000 Hz, DHT 5 %, impédance de charge 4 Ω, avec les deux canaux entraînés)

Impédance de charge 4 Ω (4 Ω à 8 Ω acceptable)

Niveau de sortie maximum de la sortie préamp

..... 2,0 V

Contrôles de tonalité :

Grave

Fréquence 100 Hz

Gain ±12 dB

Moyen

Fréquence 1 kHz

Gain ±12 dB

Aigus

Fréquence 10 kHz

Gain ±12 dB

Lecteur de CD

Système Compact Disc Digital Audio

Disques utilisables Disques compacts

Rapport signal/bruit 94 dB (1 kHz) (réseau IHF-A)

Nombre de canaux 2 (stéréo)

Format de décodage WMA

..... Ver. 7, 7.1, 8, 9, 10, 11, 12 (2 canaux audio)

(Windows Media Player)

Format de décodage MP3 ... MPEG-1 & 2 Couche Audio

3

Format du signal WAV PCM Linéaire & MS ADPCM

Syntoniseur FM

Gamme de fréquence 87,9 MHz à 107,9 MHz

Sensibilité utile 11 dBf (0,7 μV/75 Ω mono,

S/B : 30 dB)

Rapport signal/bruit 72 dB (réseau IHF-A)

Syntoniseur AM

Gamme de fréquence 530 kHz à 1 710 kHz

Sensibilité utile 25 μV (S/B : 20 dB)

Rapport signal/bruit 62 dB (réseau IHF-A)

Caractéristiques CEA2006



Puissance de sortie 14 W RMS × 4 Canaux (4 Ω et ≤ 1 % DHT+B)

Rapport S/B 91 dBA (référence : 1 W sur 4 Ω)

Remarque

Les caractéristiques et la présentation peuvent être modifiées sans avis préalable.

Gracias por haber adquirido este producto PIONEER.

Lea con detenimiento este manual antes de utilizar el producto por primera vez para que pueda darle el mejor uso posible. Es muy importante que lea y observe la información que aparece bajo los mensajes de **ADVERTENCIA** y **PRECAUCIÓN** en este manual. *Una vez leído, guarde el manual en un lugar seguro y a mano para que pueda consultarlo en el futuro.* ■

Acerca de esta unidad

Las frecuencias del sintonizador de esta unidad están asignadas para su uso en América del norte. El uso en otras áreas puede causar una recepción deficiente.

PRECAUCIÓN

- No permita que esta unidad entre en contacto con líquidos, ya que puede producir una descarga eléctrica. Además, el contacto con líquidos puede causar daños en la unidad, humo y recalentamiento.
- Mantenga siempre el volumen lo suficientemente bajo como para poder escuchar los sonidos que provienen del exterior.
- Evite la exposición a la humedad.
- Si se desconecta o se descarga la batería, cualquier memoria preajustada se borrará. ■

Servicio posventa para productos Pioneer

Póngase en contacto con el concesionario o distribuidor al que compró esta unidad para obtener el servicio posventa (incluidas las condiciones de garantía) o cualquier otra información. En caso de que no esté disponible la información necesaria, póngase en contacto con las empresas enumeradas abajo. No envíe su producto para su reparación a las empresas cuyas direcciones se indican abajo sin haberse puesto antes en contacto con ellas.

EE.UU.

Pioneer Electronics (USA) Inc.
CUSTOMER SUPPORT DIVISION
P.O. Box 1760
Long Beach, CA 90801-1760
800-421-1404

CANADÁ

Pioneer Electronics of Canada, Inc.
CUSTOMER SATISFACTION DEPARTMENT
300 Allstate Parkway
Markham, Ontario L3R 0P2
1-877-283-5901
905-479-4411

Para obtener información sobre la garantía, véase la hoja de Garantía limitada adjunta a este producto. ■

En caso de problemas

En caso de que esta unidad no funcione correctamente, póngase en contacto con su concesionario o con el centro de servicio PIONEER autorizado más cercano. ■

Visite nuestro sitio Web

<http://www.pioneerelectronics.com>

en Canadá

<http://www.pioneerelectronics.ca>

- Infórmese de las últimas actualizaciones (por ejemplo, actualizaciones de firmware) para su producto.
- Registre su producto para recibir información sobre actualizaciones del producto y para mantener la seguridad de los detalles de su compra en nuestros archivos en caso de pérdida o robo.
- Acceso a manuales del propietario, información sobre piezas de recambio y mucho más. ■

Unidad principal

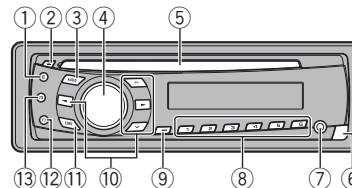

Botón	Botón
① E (EQ/LOUD)	⑧ 1 a 6
② ▲ (expulsar)	⑨ ⌚ (reloj)
③ AUDIO	⑩ ▲/▼/◀/▶
④ SRC/OFF	⑪ FUNC
⑤ Ranura de carga de discos	⑫ D (DISP/SCRL)
⑥ Botón de soltar	⑬ B (BAND/ESC)
⑦ Conector de entrada AUX (conector estéreo de 3,5 mm)	

Mando a distancia

Las funciones se utilizan de la misma manera que al usar los botones de la unidad principal. Consulte la explicación de la unidad principal acerca del uso de cada botón, con excepción de **ATT**, que se explica a continuación.

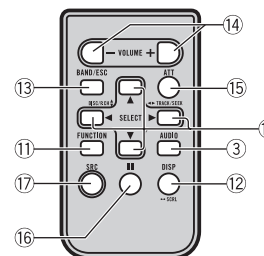

Parte	Estado
⑭ VOLUME (+/-)	Pulse para aumentar o disminuir el volumen.
⑮ ATT	Pulse para silenciar. Pulse de nuevo para desactivar el silenciamiento.
⑯ ⏸ (pausa)	Púlselo para pausar o reanudar.
⑰ SRC (fuente)	Presione este botón para visualizar todas las fuentes disponibles. Manténgalo presionado para apagar la fuente. ■

Indicaciones de pantalla

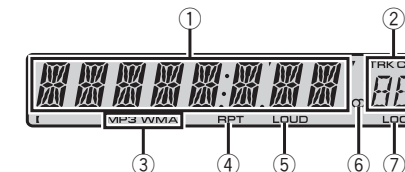

Indicador	Estado
① Sección principal de la pantalla	<ul style="list-style-type: none"> • Sintonizador: banda y frecuencia • Reproductor de CD incorporado: tiempo de reproducción transcurrido e información de texto
② Número de presintonía/número de pista	<ul style="list-style-type: none"> • El número de pista o de presintonía. • Si se selecciona un número de pista 100 o superior, ► se iluminará a la izquierda del indicador de número de pista.
③ MP3/WMA	El tipo de archivo que se está reproduciendo actualmente.
④ RPT	La repetición de reproducción está activada.
⑤ LOUD	Sonoridad activada.
⑥ ⌚ (estéreo)	Recepción de la transmisión estéreo.
⑦ LOC	Sintonización por búsqueda local activada. ■

Uso y cuidado del mando a distancia

Uso del mando a distancia

- 1 Apunte el mando a distancia hacia el panel delantero para que funcione la unidad.
Al utilizar el mando a distancia por primera vez, extraiga la película que sobresale de la bandeja.

Reemplazo de la batería

- 1 Deslice y extraiga la bandeja de la parte posterior del mando a distancia.
- 2 Inserte la pila con los polos positivo (+) y negativo (-) en la dirección correcta.

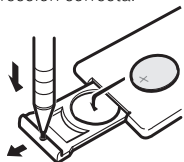

ADVERTENCIA

- Mantenga la pila fuera del alcance de los niños. En caso de ingestión accidental de ésta, consulte a un médico de inmediato.
- Las pilas o baterías no deben exponerse a altas temperaturas ni fuentes de calor como el sol, el fuego, etc.

PRECAUCIÓN

- Utilice una sola batería de litio **CR2025 (3 V)**.
- Extraiga la pila si no piensa utilizar el mando a distancia durante un mes o más tiempo.
- Si la pila se sustituye de forma incorrecta existe cierto riesgo de explosión. Reemplácela sólo por una del mismo tipo o equivalente.
- No manipule la pila con herramientas metálicas.
- No guarde la pila junto a objetos metálicos.
- En el caso de que se produzcan fugas de la pila, limpie completamente el mando a distancia e instale una pila nueva.
- Para desechar las pilas usadas, cumpla con los reglamentos gubernamentales o las normas ambientales pertinentes de las instituciones públicas aplicables en su país/zona.

Importante

- No guarde el mando a distancia en lugares expuestos a altas temperaturas o a la luz solar directa.

- Es posible que el mando a distancia no funcione correctamente si lo expone a la luz solar directa.
- No deje caer el mando a distancia al suelo, ya que puede quedar atascado debajo del freno o del acelerador.

Funciones básicas

Importante

- Proceda con cuidado al retirar o colocar el panel delantero.
- Evite someter el panel delantero a impactos excesivos.
- Mantenga la carátula fuera del alcance de la luz solar directa y no la exponga a temperaturas elevadas.
- Para evitar que el dispositivo o el interior del vehículo sufran daños, extraiga cualquier cable o dispositivo conectado al panel delantero antes de extraerlo.

Extracción del panel delantero para proteger la unidad contra robo

- 1 Pulse el botón de soltar para liberar el panel delantero.
- 2 Empuje el panel delantero hacia arriba y tire de él hacia sí.

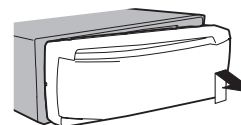

- 3 Mantenga siempre el panel delantero que se ha extraído en su medio de protección, como por ejemplo su caja protectora.

Colocación del panel delantero

- 1 Deslice la carátula hacia la izquierda. Inserte las pestañas que hay en la parte izquierda de la unidad principal dentro de las ranuras del panel delantero.

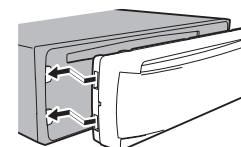

- 2 Pulse el lado derecho del panel delantero hasta que se asiente firmemente. Si no logra encajar adecuadamente el panel delantero a la unidad principal, colóquelo en la unidad principal de la forma correcta. No apriete ni use la fuerza para encajarlo, ya que puede provocar daños en el panel delantero o en la unidad principal.

Encendido de la unidad

- 1 Pulse **SRC/OFF** para encender la unidad.

Apagado de la unidad

- 1 Mantenga presionado **SRC/OFF** hasta que se apague la unidad.

Selección de una fuente

- 1 Pulse **SRC/OFF** para visualizar las fuentes que se indican a continuación:
TUNER (sintonizador)—**CD** (reproductor de CD incorporado)—**AUX** (AUX)

Ajuste del volumen

- 1 Haga girar **SRC/OFF** para ajustar el volumen.

PRECAUCIÓN

Por motivos de seguridad, detenga su vehículo antes de extraer el panel delantero.

Nota

Si el cable azul/blanco de esta unidad está conectado al terminal de control del relé de la antena automática del vehículo, la antena se extiende cuando se enciende el equipo. Para retraer la antena, apague la fuente.

Las operaciones del menú son idénticas para los ajustes de función/ajustes de audio/ajustes iniciales

Para volver a la visualización normal
Para cancelar el menú de ajustes iniciales

- Pulse **B (BAND/ESC)**.
También se pueden cancelar los ajustes iniciales presionando **SRC/OFF** hasta que se apague la unidad.

Sintonizador

Funciones básicas

Selección de una banda

- 1 Presione **B (BAND/ESC)** hasta que se visualice la banda deseada (**F1**, **F2**, **F3** para FM o **AM**).

Sintonización manual (paso a paso)

- 1 Pulse ◀ o ▶.

Búsqueda

- 1 Mantenga pulsado ◀ o ▶ y luego suéltelo. Se puede cancelar la sintonización por búsqueda pulsando brevemente ◀ o ▶. Al mantener pulsado ◀ o ▶ se pueden saltar las emisoras. La sintonización por búsqueda comienza inmediatamente después de que suelte ◀ o ▶.

Almacenamiento y recuperación de emisoras para cada banda

- Cuando encuentre la emisora que desea almacenar en la memoria, pulse uno de los botones de ajuste de presintonías (1 a 6) y manténgalo pulsado hasta que el número de presintonía deje de parpadear.

Una frecuencia de emisora de radio almacenada se puede recuperar pulsando el botón de ajuste de presintonías.

- Presione ▲ o ▼ para recuperar las frecuencias de las emisoras de radio.

Ajustes de funciones

- **Pulse FUNC para seleccionar la función.**

Una vez seleccionada, siga los siguientes pasos para ajustar la función:

BSM (memoria de las mejores emisoras)

BSM (memoria de las mejores emisoras) guarda automáticamente las seis emisoras más fuertes ordenadas por la intensidad de la señal.

Al almacenar frecuencias con la función BSM, se pueden reemplazar las frecuencias que se almacenan con las teclas 1 a 6.

- 1 Pulse ▲ para activar la función BSM.

Las seis frecuencias de las emisoras de mayor intensidad se almacenarán en orden según la intensidad de las señales.

Para cancelar el proceso de almacenamiento, presione ▼.

LOCAL (sintonización por búsqueda local)

La sintonización por búsqueda local le permite sintonizar sólo las emisoras de radio con señales lo suficientemente intensas como para asegurar una correcta recepción.

- 1 Presione ▲ o ▼ para activar o desactivar la sintonización por búsqueda local.

- 2 Presione ◀ o ▶ para ajustar la sensibilidad.

FM: **LOCAL 1—LOCAL 2—LOCAL 3—LOCAL 4**
AM: **LOCAL 1—LOCAL 2**

El ajuste de nivel superior sólo permite recibir las emisoras con las señales más intensas, mientras que los ajustes más bajos permiten recibir las emisoras con señales más débiles de manera progresiva.

CD

Funciones básicas

Reproducción de un CD/CD-R/CD-RW

- 1 Inserte el disco en la ranura de carga de discos con el lado de la etiqueta hacia arriba.

Expulsión de un CD/CD-R/CD-RW

- 1 Pulse ▲.

Selección de una carpeta

- 1 Pulse ▲ o ▼.

Selección de una pista

- 1 Pulse ◀ o ▶.

Avance rápido o retroceso

- 1 Mantenga pulsado ◀ o ▶.
Al reproducir audio comprimido, no hay sonido durante el avance rápido o el retroceso.

Cambio entre audio comprimido y CD-DA

- 1 Pulse **B (BAND/ESC)**.

Visualización de información de texto

Selección de la información de texto deseada

- 1 Pulse **D (DISP/SCRL)**.

Desplazamiento de la información de texto a la izquierda

- 1 Mantenga pulsado **D (DISP/SCRL)**.

Notas

- Según la versión de iTunes utilizada para grabar archivos MP3 en un disco u otro tipo de archivos de medios, es posible que los textos contenidos en el archivo de audio no se muestren correctamente si su formato es incompatible.
- Los elementos de información de texto pueden cambiar según el tipo de medio.

Ajustes de funciones

- **Pulse FUNC para seleccionar la función.**

Una vez seleccionada, siga los siguientes pasos para ajustar la función:

RPT (repetición de reproducción)

- 1 Presione ◀ o ▶ para seleccionar la gama de repetición.

DSC – Repite todas las pistas

TRK – Repite la pista actual

FLD – Repite la carpeta actual

RDM (reproducción aleatoria)

- 1 Presione ▲ o ▼ para activar o desactivar la reproducción aleatoria.

Cuando la repetición aleatoria está activada, en el display aparece **RDM**.

Si activa la reproducción aleatoria durante la repetición de carpeta, **FRDM** aparece en el display.

SCAN (reproducción con exploración)

La reproducción con exploración busca una canción dentro de la gama de repetición seleccionada.

- 1 Pulse ▲ para activar la función de reproducción con exploración.

Si activa la reproducción con exploración durante **FLD**, en el display aparece **FSCN**.

- 2 Cuando encuentre la pista deseada, pulse ▼ para desactivar la reproducción con exploración.

Si el display vuelve automáticamente a la visualización de reproducción, seleccione **SCAN** de nuevo presionando **FUNC**.

Una vez finalizada la exploración de un disco (carpeta), comenzará la reproducción normal de las pistas.

PAUSE (pausa)

- 1 Pulse ▲ o ▼ para pausar o reanudar.

SRTRV (Sound Retriever)

Mejora automáticamente el audio comprimido y restaura el sonido óptimo.

- 1 Presione ▲ o ▼ para seleccionar el ajuste favorito.

OFF (desactivado)—1—2

1 es efectivo para tasas de compresión baja, y 2 para tasas de compresión alta.

FF/REV (avance rápido/retroceso)

Se puede cambiar el método de búsqueda entre las opciones de avance rápido/retroceso y búsqueda cada 10 pistas. Seleccionar **ROUGH** le permite realizar la búsqueda cada 10 pistas.

- 1 Presione ▶ para seleccionar **ROUGH**.

FF/REV – Avance rápido y retroceso

ROUGH – Búsqueda cada 10 pistas

Para seleccionar **FF/REV**, presione ◀.

- 2 Pulse **B (BAND/ESC)** para volver a la pantalla de reproducción.

- 3 Mantenga presionado ◀ o ▶ para buscar cada 10 pistas en un disco (carpeta).

Si el número de pistas restantes es inferior a 10, mantenga presionado ◀ o ▶ para recuperar la primera (última).

Ajustes de audio

Ajustes de audio

- **Pulse AUDIO para seleccionar la función de audio.**

Una vez seleccionada, siga los siguientes pasos para ajustar la función de audio:

FAD (ajuste del fader/balance)

- 1 Pulse ▲ o ▼ para ajustar el fader (balance entre los altavoces delanteros y traseros).
- 2 Pulse ◀ o ▶ para ajustar el balance (equilibrio de los altavoces izquierdos y derechos).

BASS/MID/TREBLE (ajuste de ecualizador)

- Los ajustes de la curva de ecualización configurados se almacenan en **CUSTOM**.

- 1 Pulse ▲ o ▼ para ajustar el nivel.

Gama de ajuste: **+6 a -6**

LOUD (sonoridad)

La sonoridad compensa las deficiencias en las gamas de frecuencias bajas y altas cuando se escucha a un volumen bajo.

- 1 Pulse ▲ o ▼ para activar o desactivar la sonoridad.

- 2 Pulse ◀ o ▶ para seleccionar el ajuste deseado. **LOW** (bajo)—**HI** (alto)

- También se puede activar o desactivar la sonoridad presionando **E (EQ/LOUD)**.

SLA (ajuste del nivel de fuente)

SLA (ajuste del nivel de fuente) le permite ajustar el nivel de volumen de cada fuente para evitar cambios radicales en el volumen cuando se cambia entre las fuentes.

- Al seleccionar FM como fuente, no se puede cambiar a **SLA**.
- Los ajustes se basan en el nivel de volumen de FM, que se mantiene inalterado.
- El nivel del volumen de AM también se puede ajustar con esta función.

1 Pulse ▲ o ▼ para ajustar el volumen de la fuente. Gama de ajuste: **SLA +4** a **SLA -4**

Uso del ecualizador

• Presione **E (EQ/LOUD)** para seleccionar el ecualizador. **DYNAMIC—VOCAL—NATURAL—CUSTOM—FLAT—POWERFUL**

- **CUSTOM** le permite crear un ajuste personalizado.

Otras funciones**Configuración de los ajustes iniciales**

1 Mantenga presionado SRC/OFF hasta que se apague la unidad.

2 Presione SRC/OFF y mantenga presionado hasta que el reloj aparezca en el display.

3 Pulse FUNC para seleccionar la configuración inicial.

Una vez seleccionada, siga los siguientes pasos para configurar el ajuste inicial:

Ajuste del reloj

- 1 Presione ◀ o ▶ para seleccionar el segmento de la visualización del reloj que desea ajustar. Hora—Minuto
- 2 Presione ▲ o ▼ para poner el reloj en hora.

AUX (entrada auxiliar)

Active este ajuste si utiliza un dispositivo auxiliar conectado a esta unidad.

- 1 Pulse ▲ o ▼ para activar o desactivar el ajuste auxiliar.

Visualización del reloj

• Pulse para activar o desactivar la visualización del reloj.

- La visualización del reloj desaparece momentáneamente cuando se utilizan otras funciones, pero vuelve a aparecer después de 25 segundos.

Uso de una fuente AUX

1 Inserte el miniconector estéreo en el conector de entrada AUX.

2 Presione SRC/OFF para seleccionar AUX como la fuente.

- No se puede seleccionar AUX si no se activa el ajuste auxiliar. Para obtener más información, consulte **AUX** (entrada auxiliar) en esta página.

Conexiones**! ADVERTENCIA**

- Utilice altavoces de más de 50 W (valor de salida) y de entre 4 Ω y 8 Ω (valor de impedancia). No utilice altavoces de 1 Ω a 3 Ω con esta unidad.
- El cable negro es el cable a tierra. Cuando instale esta unidad o el amplificador de potencia (vendido por separado), siempre conecte primero el cable a tierra. Compruebe que el cable de tierra está conectado adecuadamente a las partes metálicas de la carrocería del automóvil. El cable a tierra del amplificador, el de esta unidad o el de cualquier otro dispositivo debe conectarse al automóvil por separado usando tornillos diferentes. Si el tornillo para el cable a tierra se afloja o se cae, puede provocar incendios, humo o averías.

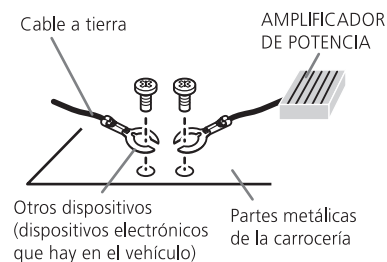
**! Importante**

- Cuando esta unidad se instale en un vehículo sin posición ACC (accesorio) en la llave de encendido, el cable rojo se debe conectar al terminal que pueda detectar la operación de la llave de encendido. De lo contrario, puede descargarse la batería.



Posición ACC



Sin posición ACC

- Utilice esta unidad únicamente con una batería de 12 voltios y conexión a tierra negativa. De lo contrario, pueden producirse incendios o averías.

- Para evitar cortocircuitos, sobrecalentamiento o fallos de funcionamiento, asegúrese de seguir las siguientes instrucciones.
 - Desconecte el terminal negativo de la batería antes de la instalación.
 - Asegure el cableado con pinzas para cables o cinta adhesiva. Envuelva con cinta adhesiva las partes en contacto con piezas metálicas para proteger el cableado.
 - Coloque todos los cables alejados de las partes móviles, como la palanca de cambios y los rieles de los asientos.
 - Coloque todos los cables alejados de lugares calientes, como cerca de la salida del calefactor.
 - No conecte el cable amarillo a la batería pasándolo a través del orificio hasta el compartimiento del motor.
 - Cubra con cinta aislante los conectores de cables que queden desconectados.
 - No acorte ningún cable.
 - Nunca corte el aislamiento del cable de alimentación de esta unidad para compartir la corriente con otros equipos. La capacidad de corriente del cable es limitada.
 - Utilice un fusible con la intensidad nominal indicada.
 - Nunca conecte el cable negativo de los altavoces directamente a tierra.
 - Nunca empalme los cables negativos de varios altavoces.
- Cuando se enciende esta unidad, se emite una señal de control a través del cable azul/blanco. Conecte este cable al mando a distancia del sistema de un amplificador de potencia externo o al terminal de control del relé de la antena automática del vehículo (máx. 300 mA 12 V CC). Si el vehículo posee una antena integrada en el cristal del parabrisas, conéctela al terminal de la fuente de alimentación del amplificador de la antena.
- Nunca conecte el cable azul/blanco al terminal de potencia de un amplificador de potencia externo. Ni tampoco lo conecte al terminal de potencia de la antena automática. De lo contrario, puede descargarse la batería o producirse un fallo de funcionamiento.

Esta unidad

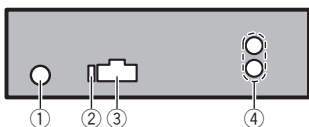

- ① Entrada de la antena
- ② Fusible (10 A)
- ③ Entrada del cable de alimentación
- ④ Salida trasera

Cable de alimentación

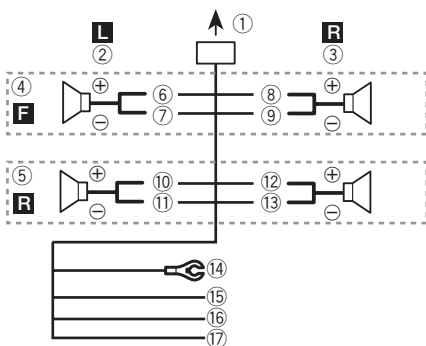

- ① A la toma del cable de alimentación
- ② Izquierda
- ③ Derecha
- ④ Altavoz delantero
- ⑤ Altavoz trasero
- ⑥ Blanco
- ⑦ Blanco/negro
- ⑧ Gris
- ⑨ Gris/negro
- ⑩ Verde
- ⑪ Verde/negro
- ⑫ Violeta
- ⑬ Violeta/negro
- ⑭ Negro (toma de tierra del chasis)
Conectar a una parte metálica limpia, sin pintura.

- ⑮ Amarillo
Conectar al terminal de alimentación constante 12 V.
- ⑯ Rojo
Conectar al terminal controlado por la llave de encendido (12 V CC).
- ⑰ Azul/blanco
Conectar al terminal de control del sistema del amplificador de potencia o al terminal de control del relé de la antena (máx. 300 mA 12 V CC).

Nota

Con un sistema de 2 altavoces, no conecte ningún otro aparato a las salidas de cable que no estén conectadas a los altavoces.

Amplificador de potencia (se vende por separado)

Realice estas conexiones cuando utilice el amplificador opcional.

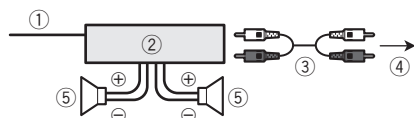

- ① Control remoto del sistema
Conexión a cable azul/blanco.
- ② Amplificador de potencia (se vende por separado)
- ③ Conectar con cables RCA (se venden por separado)
- ④ A la salida trasera
- ⑤ Altavoz trasero

Instalación

⚠ Importante

- Compruebe todas las conexiones y sistemas antes de la instalación final.
- No utilice piezas no autorizadas, ya que pueden causar fallos de funcionamiento.

- Consulte a su distribuidor si para la instalación es necesario taladrar orificios o hacer otras modificaciones al vehículo.
- No instale esta unidad en un lugar donde:
 - pueda interferir con el manejo del vehículo.
 - pueda lesionar a un pasajero como consecuencia de un frenazo brusco.
- El láser semiconductor se dañará si se sobrecalienta. Instale esta unidad alejada de zonas que alcancen altas temperaturas, como cerca de la salida del calefactor.
- Se logra un rendimiento óptimo si la unidad se instala en un ángulo inferior a 60°.

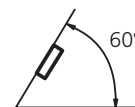

Montaje delantero/posterior DIN

Esta unidad puede instalarse correctamente tanto si se realiza una instalación frontal o trasera.

Montaje delantero DIN

1 Inserte el manguito de montaje en el salpicadero.

Si realiza la instalación en un espacio poco profundo, utilice el manguito de montaje suministrado. Si hay suficiente espacio, utilice el manguito de montaje que venía con el vehículo.

2 Fije el manguito de montaje utilizando un destornillador para doblar las pestañas metálicas (90°) y colocarlas en su lugar.

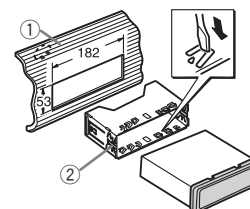

- ① Salpicadero
- ② Manguito de montaje

3 Instale la unidad según la ilustración.

En la instalación, emplee piezas disponibles en el mercado.

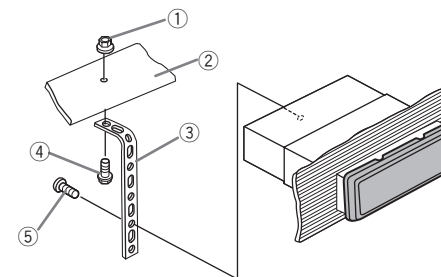

- ① Tuerca
- ② Muro cortafuego o soporte de metal
- ③ Correa metálica
- ④ Tornillo
- ⑤ Tornillo (M4 × 8)

- Asegúrese de que la unidad esté firmemente instalada en su lugar. Una instalación inestable puede causar saltos en el audio o un mal funcionamiento de la unidad.

Montaje trasero DIN

1 Determine la posición correcta, de modo que los orificios del soporte y del lateral de la unidad coincidan.

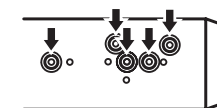

2 Apriete los dos tornillos en cada lado.

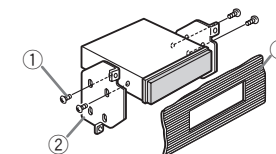

- ① Tornillo
- ② Carcasa

③ Salpicadero o consola

Utilice tornillos de cabeza redonda (5 mm × 8 mm) o tornillos de cabeza embutida (5 mm × 9 mm), según los orificios roscados del soporte.

Retirada de la unidad

1 Retire el anillo de guarnición.

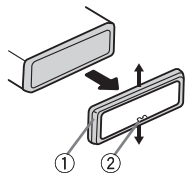

- ① Anillo de guarnición
- ② Pestaña con muesca

- Libere el panel delantero para acceder más fácilmente al anillo de guarnición.
- Al volver a colocar el anillo de guarnición, oriente hacia abajo la pestaña con muesca.

2 Inserte en ambos lados de la unidad las llaves de extracción provistas hasta que se escuche un ligero chasquido.

3 Extraiga la unidad del salpicadero.

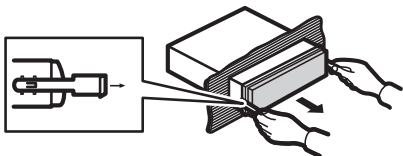

Retirada y colocación del panel delantero

Puede extraer el panel delantero para proteger la unidad contra robo.

Pulse el botón de soltar, empuje el panel delantero hacia arriba y tire de él hacia sí.

Para obtener más información, consulte *Extracción del panel delantero para proteger la unidad contra robo* y *Colocación del panel delantero* en la página 37.

Fijación del panel delantero

El panel delantero puede fijarse con el tornillo suministrado.

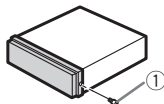

- ① Tornillo

Solución de problemas

Síntoma	Causa	Resolución
La pantalla vuelve automáticamente a la visualización normal.	No ha realizado ninguna operación en aproximadamente 30 segundos.	Realice la operación de nuevo.
La gama de repetición de reproducción cambia de manera inesperada.	Dependiendo de la gama de repetición de reproducción, la gama seleccionada puede cambiar cuando seleccione otra carpeta o pista o cuando utilice el avance rápido/retroceso.	Seleccione de nuevo la gama de repetición de reproducción.
No se reproduce una subcarpeta.	No se pueden reproducir las subcarpetas cuando se selecciona FLD (repetición de carpeta).	Seleccione otra gama de repetición de reproducción.
NO XXXX aparece cuando se cambia un display (NO T-TTL , por ejemplo).	No hay información de texto incorporada.	Cambie la pantalla o reproduzca otra pista/archivo.
La unidad no funciona correctamente. Hay una interferencia.	Está usando un dispositivo, como un teléfono móvil, que transmite ondas eléctricas cerca de la unidad.	Aleje de la unidad los dispositivos eléctricos que puedan estar causando interferencias.

Mensajes de error

Cuando contacte con su concesionario o con el Servicio Técnico Oficial de Pioneer más cercano, asegúrese de anotar el mensaje de error.

Mensaje	Causa	Resolución
ERROR-17, 12, 17, 30	El disco está sucio. El disco está rayado.	Limpie el disco. Reemplace el disco.
ERROR-10, 11, 12, 15, 17, 30, A0	Se ha producido un error eléctrico o mecánico.	Cambie la llave de encendido del automóvil a la posición de desactivación y luego pase de nuevo a activación, o cambie a una fuente diferente, y después vuelva a activar el reproductor de CD.
ERROR-15	El disco insertado aparece en blanco	Reemplace el disco.
ERROR-23	Formato de CD no compatible	Reemplace el disco.
FRMTREAD	A veces se produce un retraso entre el comienzo de la reproducción y la emisión del sonido.	Espere hasta que el mensaje desaparezca y oiga sonido.
NO AUDIO	El disco insertado no contiene archivos reproducibles.	Reemplace el disco.
PROTECT	Todos los archivos del disco insertado tienen DRM integrado.	Reemplace el disco.
SKIPPED	El disco insertado contiene archivos WMA protegidos con DRM.	Reemplace el disco.

Información adicional

Pautas para el manejo

Discos y reproductor

Use únicamente discos que tengan uno de los siguientes dos logos.



Utilice discos de 12 cm. No utilice discos de 8 cm o un adaptador de discos de 8 cm.

Utilice sólo discos convencionales y completamente circulares. No use discos con formas irregulares.



No inserte ningún otro elemento que no sea un CD en la ranura de inserción de CD.

No use discos con roturas, picaduras, deformados o dañados de otro modo, ya que pueden causar daños al reproductor.

No es posible reproducir discos CD-R/CD-RW no finalizados.

No toque la superficie grabada de los discos.

Cuando no utilice los discos, guárdelos en sus cajas.

Evite dejar discos en ambientes excesivamente calientes o expuestos a la luz solar directa.

No fije etiquetas, no escriba ni aplique sustancias químicas en la superficie de los discos.

Para limpiar un CD, pásele un paño suave desde el centro hacia afuera.

La condensación puede afectar temporalmente al rendimiento del reproductor. Deje que se adapte a la temperatura más cálida durante aproximadamente una hora. Además, si los discos tienen humedad, séquelos con un paño suave.

Quizá no pueda reproducir algunos discos debido a sus características, formato, aplicación grabada, entorno de reproducción, condiciones de almacenamiento u otras causas.

Las vibraciones en las carreteras pueden interrumpir la reproducción de un disco.

Discos dobles

Los discos dobles son discos de dos caras que incluyen un CD grabable de audio en una cara y un DVD grabable de vídeo en la otra cara. Debido a que la cara del CD de los discos dobles no es físicamente compatible con el estándar general de CD, es posible que no se pueda reproducir la cara del CD en esta unidad.

La carga y expulsión frecuente de un disco doble puede producir rayaduras en el disco. Las rayaduras graves pueden producir problemas de reproducción en esta unidad. En algunos casos, un disco doble puede atascarse en la ranura de carga del disco y no se expulsará. Para evitarlo, recomendamos que no utilice un disco doble en esta unidad. Consulte la información del fabricante del disco para obtener más información sobre los discos dobles.



Compatibilidad con audio comprimido

WMA

Extensión de archivo: .wma

Velocidad de grabación: 48 kbps a 320 kbps (CBR), 48 kbps a 384 kbps (VBR)

Frecuencia de muestreo: 32 kHz a 48 kHz

Windows Media Audio Professional, Lossless, Voice: no

MP3

Extensión de archivo: .mp3

Velocidad de grabación: 8 kbps a 320 kbps (CBR), VBR

Frecuencia de muestreo: de 8 kHz a 48 kHz (32, 44,1 y 48 kHz para énfasis)

Versiones de etiqueta ID3 compatibles: 1.0, 1.1, 2.2, 2.3, 2.4 (la etiqueta ID3 Versión 2.x tiene prioridad sobre la Versión 1.x).

Lista de reproducción M3u: no

MP3i (MP3 interactivo), mp3 PRO: no

Información adicional

WAV

Extensión de archivo: .wav

Bits de cuantificación: 8 y 16 (LPCM), 4 (MS ADPCM)

Frecuencia de muestreo: 16 kHz a 48 kHz (LPCM), 22,05 kHz y 44,1 kHz (MS ADPCM)

Información complementaria

Sólo se pueden visualizar los primeros 32 caracteres como nombre de archivo (incluida la extensión) o nombre de carpeta.

Esta unidad puede no funcionar correctamente, dependiendo de la aplicación utilizada para codificar archivos WMA.

Es posible que se produzca un pequeño retardo al iniciar la reproducción de archivos de audio integrados con datos de imagen.

Disco

Jerarquía de carpetas reproducibles: hasta ocho niveles (una jerarquía práctica de carpetas tiene menos de dos niveles).

Carpetas reproducibles: hasta 99

Archivos reproducibles: hasta 999

Sistema de archivos: ISO 9660 Nivel 1 y 2, Romeo, Joliet

Reproducción multisesión: sí

Transferencia de datos en formato Packet Write: no

Independientemente de la longitud de la sección en blanco que haya entre las canciones de la grabación original, los discos de audio comprimidos se reproducirán con una breve pausa entre cada canción.



Secuencia de archivos de audio

El usuario no puede asignar números de carpeta ni especificar secuencias de reproducción con esta unidad.

Ejemplo de una jerarquía

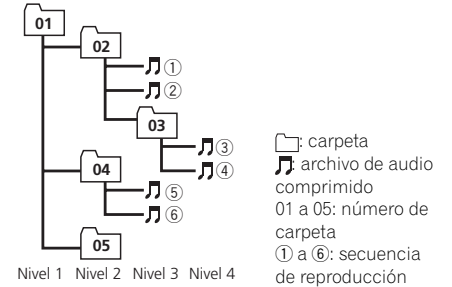

Disco

- La secuencia de selección de carpetas u otras operaciones pueden diferir, dependiendo del software de codificación o escritura.

Copyright y marca registrada

iTunes

Apple e iTunes son marcas comerciales de Apple Inc., registradas en los EE. UU. y otros países.

MP3

La venta de este producto sólo otorga una licencia para su uso privado, no comercial. No otorga ninguna licencia ni concede ningún derecho a utilizar este producto en transmisiones comerciales (es decir, lucrativas) en tiempo real (terrestres, vía satélite, por cable y/o por cualquier otro medio), transmisiones/streaming por Internet, intranets y/u otras redes o en otros sistemas de distribución de contenido electrónico, como por ejemplo, aplicaciones de pago por escucha (pay-audio) o audio bajo demanda (audio-on-demand). Se necesita una licencia independiente para su uso comercial. Para obtener más información, visite <http://www.mp3licensing.com>.

Información adicional

WMA

Windows Media y el logotipo de Windows son marcas comerciales o marcas registradas de Microsoft Corporation en Estados Unidos y/o en otros países.

Este producto incluye tecnología propiedad de Microsoft Corporation, y no se puede usar ni distribuir sin una licencia de Microsoft Licensing, Inc.

Especificaciones

Generales

Fuente de alimentación 14,4 V CC (10,8 V a 15,1 V permisible)

Sistema de derivación a tierra Tipo negativo

Consumo máximo de corriente 10,0 A

Dimensiones (An × Al × Pr):

DIN

Bastidor 178 mm × 50 mm × 165 mm

Cara anterior 188 mm × 58 mm × 17 mm

D

Bastidor 178 mm × 50 mm × 165 mm

Cara anterior 170 mm × 46 mm × 17 mm

Peso 1,3 kg

Audio

Potencia de salida máxima

..... 50 W × 4

Potencia de salida continua

..... 22 W × 4 (50 a 15 000 Hz, 5 % THD, 4 Ω de carga, ambos canales activados)

Impedancia de carga 4 Ω (4 Ω a 8 Ω permisible)

Nivel de salida máxima del preamplificador (Pre-out)

..... 2,0 V

Controles de tono:

Graves

Frecuencia 100 Hz

Ganancia ±12 dB

Medios

Frecuencia 1 kHz

Ganancia ±12 dB

Agudos

Frecuencia 10 kHz

Ganancia ±12 dB

Reproductor de CD

Sistema Sistema de audio de discos compactos

Discos utilizables Disco compacto

Relación de señal a ruido 94 dB (1 kHz) (red IHF-A)

Número de canales 2 (estéreo)

Formato de decodificación WMA

..... Ver. 7, 7.1, 8, 9, 10, 11, 12 (audio 2 canales) (Windows Media Player)

Formato de decodificación MP3

..... MPEG-1 & 2 Audio Layer 3

Formato de señal WAV PCM lineal & MS ADPCM

Sintonizador de FM

Gama de frecuencias 87,9 MHz a 107,9 MHz

Sensibilidad utilizable 11 dBf (0,7 μV/75 Ω mono, señal/ruido: 30 dB)

Relación de señal a ruido 72 dB (red IHF-A)

Sintonizador de AM

Gama de frecuencias 530 kHz a 1 710 kHz

Sensibilidad utilizable 25 μV (señal/ruido: 20 dB)

Relación de señal a ruido 62 dB (red IHF-A)

Especificaciones CEA2006



Potencia de salida 14 W RMS × 4 canales (4 Ω y ≤ 1 % THD+N)

Relación de señal a ruido 91 dBA (referencia: 1 W a 4 Ω)

Nota

Las especificaciones y el diseño están sujetos a modificaciones sin previo aviso.

*Register your product at
Enregistrez votre produit au
Registre su producto en*

<http://www.pioneerelectronics.com>

*See “Visit our website” page
Voir la page “Visitez notre site Web”
Consulte la página sobre “Visite nuestro sitio Web”*

PIONEER CORPORATION

1-1, Shin-ogura, Saiwai-ku, Kawasaki-shi,
Kanagawa 212-0031, JAPAN

PIONEER ELECTRONICS (USA) INC.

P.O. Box 1540, Long Beach, California 90801-1540, U.S.A.
TEL: (800) 421-1404

PIONEER EUROPE NV

Haven 1087, Keetberglaan 1, B-9120 Melsele, Belgium/Belgique
TEL: (0) 3/570.05.11

PIONEER ELECTRONICS ASIACENTRE PTE. LTD.

253 Alexandra Road, #04-01, Singapore 159936
TEL: 65-6472-7555

PIONEER ELECTRONICS AUSTRALIA PTY. LTD.

178-184 Boundary Road, Braeside, Victoria 3195, Australia
TEL: (03) 9586-6300

PIONEER ELECTRONICS OF CANADA, INC.

300 Allstate Parkway, Markham, Ontario L3R 0P2, Canada
TEL: 1-877-283-5901
TEL: 905-479-4411

PIONEER ELECTRONICS DE MEXICO, S.A. de C.V.

Blvd.Manuel Avila Camacho 138 10 piso
Col.Lomas de Chapultepec, Mexico, D.F. 11000
TEL: 55-9178-4270

先鋒股份有限公司

總公司： 台北市中山北路二段 44 號 13 樓
電話： (02) 2521-3588

先鋒電子（香港）有限公司

香港九龍尖沙嘴海港城世界商業中心
9 樓 901-6 室
電話： (0852) 2848-6488

Free Manuals Download Website

<http://myh66.com>

<http://usermanuals.us>

<http://www.somanuals.com>

<http://www.4manuals.cc>

<http://www.manual-lib.com>

<http://www.404manual.com>

<http://www.luxmanual.com>

<http://aubethermostatmanual.com>

Golf course search by state

<http://golfingnear.com>

Email search by domain

<http://emailbydomain.com>

Auto manuals search

<http://auto.somanuals.com>

TV manuals search

<http://tv.somanuals.com>