

Operation Manual Mode d'emploi

High power CD player with FM/AM tuner

Lecteur CD de grande puissance avec syntoniseur
FM/AM

DEH-17

English

Français

Español

SUPER  **TUNER III** **D**

Thank you for buying this Pioneer product.

Please read through these operating instructions so you will know how to operate your model properly. *After you have finished reading the instructions, keep this manual in a safe place for future reference.*

01 Before You Start

- Information to User **3**
- For Canadian model **3**
- About this unit **3**
- About this manual **3**
- After-sales service for Pioneer products **4**
- Product registration **4**
- Protecting your unit from theft **4**
 - Removing the front panel **4**
 - Attaching the front panel **4**

02 What's What

- Head unit **5**

03 Power ON/OFF

- Turning the unit on and selecting a source **6**
- Turning the unit off **6**

04 Tuner

- Listening to the radio **7**
- Storing and recalling broadcast frequencies **7**
- Tuning in strong signals **7**
- Storing the strongest broadcast frequencies **7**

05 Built-in CD Player

- Playing a CD **9**
- Playing tracks in a random order **9**
- Repeating play **9**
- Pausing CD playback **9**

06 Audio Adjustments

- Introduction of audio adjustments **10**
- Using balance adjustment **10**
- Using the BTB (bass treble booster) **10**
 - Adjusting BTB **10**
- Adjusting loudness **11**
- Adjusting source levels **11**

07 Other Functions

- Setting the clock **12**
 - Turning the clock display on or off **12**

Additional Information

- Understanding built-in CD player error messages **13**
- CD player and care **13**
- CD-R/CD-RW discs **13**
- Specifications **15**

Before You Start

Information to User

Alteration or modifications carried out without appropriate authorization may invalidate the user's right to operate the equipment.



For Canadian model

This Class B digital apparatus complies with Canadian ICES-003.



About this unit

The tuner frequencies on this unit are allocated for use in North America. Use in other areas may result in poor reception.

WARNING:

Handling the cord on this product or cords associated with accessories sold with the product may expose you to chemicals listed on proposition 65 known to the State of California and other governmental entities to cause cancer and birth defects or other reproductive harm. ***Wash hands after handling.***

CAUTION:
USE OF CONTROL OR ADJUSTMENT OR PERFORMANCE OF PROCEDURES OTHER THAN THOSE SPECIFIED HEREIN MAY RESULT IN HAZARDOUS RADIATION EXPOSURE.

CAUTION:
THE USE OF OPTICAL INSTRUMENTS WITH THIS PRODUCT WILL INCREASE EYE HAZARD.

CAUTION

- Do not allow this unit to come into contact with liquids. Electrical shock could result.

Also, this unit damage, smoke, and overheat could result from contact with liquids.

- Keep this manual handy as a reference for operating procedures and precautions.
- Always keep the volume low enough so that you can hear sounds from outside the vehicle.
- Protect this unit from moisture.
- If the battery is disconnected or discharged, the preset memory will be erased and must be reprogrammed.

Important (Serial number)

The serial number is located on the top of this unit. For your own security and convenience, be sure to record this number on the enclosed warranty card. 

About this manual

This unit features a number of sophisticated functions ensuring superior reception and operation. All the functions have been designed for the easiest possible use, but many are not self-explanatory. This operation manual will help you benefit fully from this unit's potential and to maximize your listening enjoyment. We recommend that you familiarize yourself with the functions and their operation by reading through the manual before you begin using this unit. It is especially important that you read and observe **WARNINGs** and **CAUTIONs** in this manual. 

After-sales service for Pioneer products

Please contact the dealer or distributor from where you purchased this unit for after-sales service (including warranty conditions) or any other information. In case the necessary information is not available, please contact the companies listed below:

Please do not ship your unit to the companies at the addresses listed below for repair without advance contact.

U.S.A.

Pioneer Electronics (USA) Inc.
CUSTOMER SUPPORT DIVISION
P.O. Box 1760
Long Beach, CA 90801-1760
800-421-1404

CANADA

Pioneer Electronics of Canada, Inc.
CUSTOMER SATISFACTION DEPARTMENT
300 Allstate Parkway
Markham, Ontario L3R 0P2
1-877-283-5901

For warranty information please see the Limited Warranty sheet included with this unit.

Product registration

Visit us at the following site:

<http://www.pioneerelectronics.com>

- 1 Register your product. We will keep the details of your purchase on file to help you refer to this information in the event of an insurance claim such as loss or theft.
- 2 Receive updates on the latest products and technologies.
- 3 Download owner's manuals, order product catalogues, research new products, and much more.

Protecting your unit from theft

The front panel can be detached from the head unit to discourage theft.



Important

- Never use force or grip the display and the buttons too tightly when removing or attaching.
- Avoid subjecting the front panel to excessive shocks.
- Keep the front panel out of direct sunlight and high temperatures.

Removing the front panel

1 Press DETACH to release the front panel.

Press **DETACH** and the right side of the panel is released from the head unit.

2 Grab the front panel and remove.

Grab the right side of the front panel and pull away to the left. The front panel will be detached from the head unit.

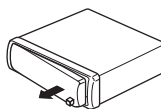

Attaching the front panel

1 Place the front panel flat against the head unit.

2 Press the front panel into the face of the head unit until it is firmly seated.

What's What

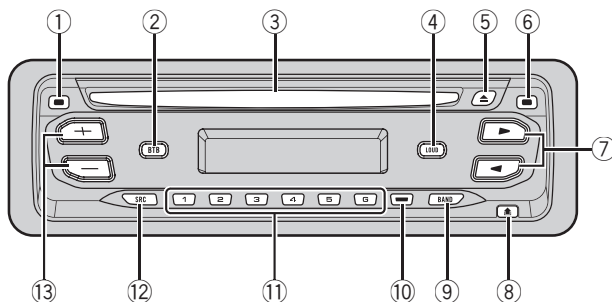

Head unit

- ① **CLOCK button**
Press to change to the clock display.
- ② **BTB button**
Press to select various BTB (bass treble booster) setting.
- ③ **Disc loading slot**
Insert a disc to play.
- ④ **LOUDNESS button**
Press to turn loudness on or off.
- ⑤ **EJECT button**
Press to eject a CD from your built-in CD player.
- ⑥ **AUDIO button**
Press to select various sound quality controls.
- ⑦ **</> buttons**
Press to do manual seek tuning, fast forward, reverse and track search controls. Also used for controlling functions.
- ⑧ **DETACH button**
Press to remove the front panel from the head unit.
- ⑨ **BAND button**
Press to select among three FM bands and one AM band and to cancel the control mode of functions.
- ⑩ **LOCAL/BSM button**
Press to turn local function on or off. Press and hold to turn BSM function on or off.
- ⑪ **1-6 buttons**
Press for preset tuning.
- ⑫ **SOURCE button**
This unit is turned on by selecting a source. Press to cycle through all the available sources.
- ⑬ **VOLUME (+/-) buttons**
Press to increase or decrease the volume. ▣

Turning the unit on and selecting a source

You can select a source you want to listen to. To switch to the built-in CD player, load a disc in the unit (refer to page 9).

- **Press SOURCE to select a source.**

Press **SOURCE** repeatedly to switch between the following sources:

Built-in CD player—Tuner

When you select a source the unit is turned on.



Notes

- When no disc has been set in the unit, the source will not switch to the built-in CD player.
- When this unit's blue/white lead is connected to the vehicle's auto-antenna relay control terminal, the vehicle's antenna extends when this unit's source is turned on. To retract the antenna, turn the source off.

Turning the unit off

- **Press SOURCE and hold until the unit turns off.**

Tuner

Listening to the radio

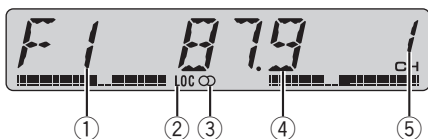

① Band indicator

Shows which band the radio is tuned to, AM or FM.

② LOC indicator

Shows when local seek tuning is on.

③ Stereo (Ⓞ) indicator

Shows that the frequency selected is being broadcast in stereo.

④ Frequency indicator

Shows to which frequency the tuner is tuned.

⑤ Preset number indicator

Shows which preset has been selected.

1 Press SOURCE to select the tuner.

2 Use VOLUME to adjust the sound level.

3 Press BAND to select a band.

Press **BAND** until the desired band is displayed, **F1**, **F2**, **F3** for FM or **AM**.

4 To perform manual tuning, briefly press ◀ or ▶.

5 To perform seek tuning, press and hold ◀ or ▶ for about one second and release.

The tuner will scan the frequencies until a broadcast strong enough for good reception is found.

- You can cancel seek tuning by briefly pressing either ◀ or ▶.
- If you press and hold ◀ or ▶ you can skip stations. Seek tuning starts as soon as you release the button. ◻

Storing and recalling broadcast frequencies

If you press any of the preset tuning buttons **1–6** you can easily store up to six broadcast frequencies for later recall with the touch of a button.

- Up to 18 FM stations, six for each of the three FM bands, and six AM stations can be stored in memory.
- **When you find a frequency that you want to store in memory press one of preset tuning buttons 1–6 and hold until the preset number stops flashing.**
The number you have pressed will flash in the preset number indicator and then remain lit. The selected radio station frequency has been stored in memory.
The next time you press the same preset tuning button the radio station frequency is recalled from memory. ◻

Tuning in strong signals

Local seek tuning lets you tune in only those radio stations with sufficiently strong signals for good reception.

- **Press LOCAL/BSM repeatedly to turn local seek tuning on or off.**
When local seek tuning is on, **LOC** appears in the display. ◻

Storing the strongest broadcast frequencies

BSM (best stations memory) lets you automatically store the six strongest broadcast frequencies under preset tuning buttons **1–6** and once stored there you can tune in to those frequencies with the touch of a button.

- Storing broadcast frequencies with BSM may replace broadcast frequencies you have saved using buttons **1–6**.

- Press **LOCAL/BSM** and hold until the **BSM** turns on.

BSM begins to flash. While **BSM** is flashing the six strongest broadcast frequencies will be stored under preset tuning buttons **1–6** in the order of their signal strength. When finished, **BSM** stops flashing.

- To cancel the storage process, press

LOCAL/BSM. 

Built-in CD Player

Playing a CD



① Track number indicator

Shows the track currently playing.

② Play time indicator

Shows the elapsed playing time of the current track.

1 Insert a CD into the CD loading slot.

Playback will automatically start.

- **Be sure to turn up the label side of a disc.**
- After a CD has been inserted, press **SOURCE** to select the built-in CD player.
- You can eject a CD by pressing **EJECT**.

2 Use **VOLUME** to adjust the sound level.

3 To perform fast forward or reverse, press and hold ◀ or ▶.

4 To skip back or forward to another track, press ◀ or ▶.

Pressing ▶ skips to the start of the next track. Pressing ◀ once skips to the start of the current track. Pressing again will skip to the previous track.

Notes

- The built-in CD player plays one, standard, 12-cm or 8-cm (single) CD at a time. Do not use an adapter when playing 8-cm CDs.
- Do not insert anything other than a CD into the CD loading slot.
- If an error message such as **ERROR-11** is displayed, refer to *Understanding built-in CD player error messages* on page 13. 

Playing tracks in a random order

Random play lets you play back tracks on the CD in a random order.

● Press 4 repeatedly to turn random play on or off.

When random play is on, **RDM** appears in the display. 

Repeating play

Repeat play lets you hear the same track over again.

● Press 5 repeatedly to turn repeat play on or off.

When repeat play is on, **RPT** appears in the display.

- If you perform track search or fast forward/reverse, repeat play is automatically cancelled. 

Pausing CD playback

Pause lets you temporarily stop playback of the CD.

● Press 6 repeatedly to turn pause on or off.

When pause is on, **PAUSE** appears in the display. 

Introduction of audio adjustments

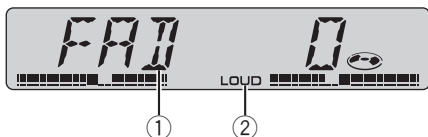

① Audio display

Shows the audio adjustments status.

② LOUD indicator

Appears in the display when loudness is turned on.

● Press AUDIO to display the audio function names.

Press **AUDIO** repeatedly to switch between the following audio functions:

FAD (balance adjustment)—**BASS** (bass adjustment)—**TREBLE** (treble adjustment)

—**LOUD** (loudness)—**SLA** (source level adjustment)

- When selecting the FM tuner as the source, you cannot switch to **SLA**.
- If you do not operate the audio function within about 30 seconds, the display is automatically returned to the source display.
- To return to the display of each source, press **BAND**.

Using balance adjustment

You can select a fader/balance setting that provides an ideal listening environment in all occupied seats.

1 Press AUDIO to select FAD.

- If the balance setting has been previously adjusted, **BAL** will be displayed.

2 Press + or – to adjust front/rear speaker balance.

FAD F15 – **FAD R15** is displayed as the front/rear speaker balance moves from front to rear.

- **FAD 0** is the proper setting when only two speakers are used.

3 Press ◀ or ▶ to adjust left/right speaker balance.

BAL L9 – **BAL R9** is displayed as the left/right speaker balance moves from left to right.

Using the BTB (bass treble booster)

There are five stored BTB settings such as **DYNAMIC**, **POWER**, **MAX**, **CUSTOM** and **FLAT** that can easily recall at any time.

- **CUSTOM** is an adjusted BTB setting that you create.
- When **FLAT** is selected no supplement or correction is made to the sound. This is useful to check effect of the BTB settings by switching alternatively between **FLAT** and set BTB setting.

● Press BTB to select the desired BTB setting.

Press **BTB** repeatedly to switch between the following BTB setting:

POWER—**MAX**—**CUSTOM**—**FLAT**—**DYNAMIC**

Adjusting BTB

You can adjust the currently selected BTB setting as desired. Adjusted BTB settings are memorized in **CUSTOM**.

Adjusting bass

You can adjust the bass level.

1 Press AUDIO to select BASS.

2 Press + or – to adjust the bass level.

+6 – **–6** is displayed as the level is increased or decreased.

Adjusting treble

You can adjust the treble level.

Audio Adjustments

- 1 Press **AUDIO** to select **TREBLE**.
- 2 Press **+** or **-** to adjust the treble level.
+6 – **-6** is displayed as the level is increased or decreased. 

Adjusting loudness

Loudness compensates for deficiencies in the low- and high-sound ranges at low volume.

- 1 Press **AUDIO** to select **LOUD**.
- 2 Press **+** to turn loudness on.
LOUD indicator is displayed.
 - To turn loudness off, press **-**.
 - You can also turn loudness on or off by pressing **LOUDNESS**.
- 3 Press **◀** or **▶** to select a desired level.
LOW (low)—**HI** (high) 

Adjusting source levels

SLA (source level adjustment) lets you adjust the volume level of each source to prevent radical changes in volume when switching between sources.

- Settings are based on the FM tuner volume level, which remains unchanged.
- The AM tuner volume level can also be adjusted with source level adjustments.

- 1 Compare the **FM tuner volume level** with the level of the source you wish to adjust.
- 2 Press **AUDIO** to select **SLA**.
- 3 Press **+** or **-** to adjust the source volume.
SLA +4 – **SLA -4** is displayed as the source volume is increased or decreased. 

Setting the clock

Use these instructions to set the clock.

1 Press SOURCE and hold until the unit turns off.

2 Press AUDIO and hold until clock appears in the display.

3 Press ◀ or ▶ to select the segment of the clock display you wish to set.

Pressing ◀ or ▶ will select one segment of the clock display:

Hour—Minute

As you select segments of the clock display the segment selected will blink.



4 Press + or – to set the clock.

Pressing + will increase the selected hour or minute. Pressing – will decrease the selected hour or minute.

- To cancel clock settings, press **BAND**.
- You can also cancel clock settings by holding down **AUDIO** until the unit turns off.

Turning the clock display on or off

You can turn the clock display on or off.

● **Press CLOCK to turn the clock display on or off.**

Each press of **CLOCK** turns the clock display on or off.

- The clock display disappears temporarily when you perform other operations, but the clock display appears again after 20 seconds. 

Additional Information

Understanding built-in CD player error messages

When you contact your dealer or your nearest Pioneer Service Center, be sure to record the error message.

Message	Cause	Action
ERROR-11, 12, 17, 30	Dirty disc	Clean disc.
ERROR-11, 12, 17, 30	Scratched disc	Replace disc.
ERROR-10, 11, 12, 17, 30, A0	Electrical or mechanical	Turn the ignition ON and OFF, or switch to a different source, then back to the CD player.
ERROR-44	All tracks are skip tracks	Replace disc.



CD player and care

- Use only CDs that have the Compact Disc Digital Audio mark as show below.



- Use only normal, round CDs. If you insert irregular, non-round, shaped CDs they may jam in the CD player or not play properly.



- Check all CDs for cracks, scratches or warping before playing. CDs that have cracks, scratches or are warped may not play properly. Do not use such discs.

- Avoid touching the recorded (non-printed) surface when handling the disc.
- Store discs in their cases when not in use.
- Keep discs out of direct sunlight and do not expose the discs to high temperatures.
- Do not attach labels, write on or apply chemicals to the surface of the discs.
- To clean a CD, wipe the disc with a soft cloth outward from the center.



- If the heater is used in cold weather, moisture may form on components inside the CD player. Condensation may cause the CD player to malfunction. If you think that condensation is a problem turn off the CD player for an hour or so to allow it to dry out and wipe any damp discs with a soft cloth to remove the moisture.
- Road shocks may interrupt CD playback. □

CD-R/CD-RW discs

- When CD-R/CD-RW discs are used, playback is possible only for discs which have been finalized.
- It may not be possible to play back CD-R/CD-RW discs recorded on a music CD recorder or a personal computer because of disc characteristics, scratches or dirt on the disc, or dirt, condensation, etc., on the lens of this unit.
- Playback of discs recorded on a personal computer may not be possible, depending on the application settings and the environment. Please record with the correct format. (For details, contact the manufacturer of the application.)

Additional Information

- Playback of CD-R/CD-RW discs may become impossible in case of direct exposure to sunlight, high temperatures, or the storage conditions in the vehicle.
- This unit conforms to the track skip function of the CD-R/CD-RW disc. The tracks containing the track skip information are skipped automatically.
- If you insert a CD-RW disc into this unit, time to playback will be longer than when you insert a conventional CD or CD-R disc.
- Read the precautions with CD-R/CD-RW discs before using them. 

Additional Information

Specifications

General

Power source	14.4 V DC (10.8 – 15.1 V al- lowable)
Grounding system	Negative type
Max. current consumption	10.0 A
Dimensions (W × H × D):	
DIN	
Chassis	178 × 50 × 157 mm (7 × 2 × 6-1/8 in.)
Nose	188 × 58 × 18 mm (7-3/8 × 2-1/4 × 3/4 in.)
D	
Chassis	178 × 50 × 162 mm (7 × 2 × 6-3/8 in.)
Nose	170 × 48 × 13 mm (6-3/4 × 1-7/8 × 1/2 in.)
Weight	1.3 kg (2.9 lbs)

Audio

Continuous power output is 22 W per channel minimum into 4 ohms, both channels driven 50 to 15 000 Hz with no more than 5% THD.

Maximum power output	50 W × 4
Load impedance	4 Ω (4 – 8 Ω allowable)
Preout max output level/output impedance	2.2 V/1 kΩ

Bass/Treble:

Bass	
Frequency	100 Hz
Gain	±12dB

Treble	
Frequency	10 kHz
Gain	±12dB

Loudness contour:

Low	+7 dB (100 Hz), +4 dB (10 kHz)
High	+10 dB (100 Hz), +6.5 dB (10 kHz) (volume: -30 dB)

CD player

System	Compact disc audio system
Usable discs	Compact disc
Signal format:	
Sampling frequency	44.1 kHz
Number of quantization bits	16; linear
Frequency characteristics ...	5 – 20 000 Hz (±1 dB)
Signal-to-noise ratio	94 dB (1 kHz) (IHF-A network)
Dynamic range	92 dB (1 kHz)

Number of channels 2 (stereo)

FM tuner

Frequency range	87.9 – 107.9 MHz
Usable sensitivity	8 dBf (0.7 μV/75 Ω mono, S/N: 30 dB)
50 dB quieting sensitivity	10 dBf (0.9 μV/75 Ω mono)
Signal-to-noise ratio	75 dB (IHF-A network)
Distortion	0.3 % (at 65 dBf, 1 kHz, stereo)
	0.1 % (at 65 dBf, 1 kHz, mono)
Frequency response	30 – 15 000 Hz (±3 dB)
Stereo separation	45 dB (at 65 dBf, 1 kHz)
Selectivity	80 dB (±200 kHz)
Three-signal intermodulation (desired signal level)	30 dBf (two undesired signal level: 100 dBf)

AM tuner

Frequency range	530 – 1 710 kHz (10 kHz)
Usable sensitivity	18 μV (S/N: 20 dB)
Signal-to-noise ratio	65 dB (IHF-A network)



Note

Specifications and the design are subject to possible modifications without notice due to improvements. ■

Nous vous remercions d'avoir acheté cet appareil Pioneer.

Nous vous prions de lire ces instructions d'utilisation afin que vous sachiez utiliser votre appareil correctement. *Quand vous aurez fini la lecture de ces instructions, rangez ce mode d'emploi dans un endroit sûr pour référence ultérieure.*

01 Avant de commencer

- Pour le modèle canadien 17
- Quelques mots sur cet appareil 17
- Quelques mots sur ce mode d'emploi 17
- Service après-vente des produits Pioneer 17
- Enregistrement du produit 18
- Protection de l'appareil contre le vol 18
 - Détache de la face avant 18
 - Pose de la face avant 18

02 Description de l'appareil

- Appareil central 19

03 Mise en service, mise hors service

- Mise en service de l'appareil et sélection d'une source 20
- Mise hors service de l'appareil 20

04 Syntoniseur

- Écoute de la radio 21
- Mise en mémoire et rappel des fréquences de stations 21
- Accord sur les signaux puissants 21
- Mise en mémoire des fréquences des émetteurs les plus puissants 22

05 Lecteur de CD intégré

- Écoute d'un CD 23
- Écoute des plages musicales dans un ordre quelconque 23
- Répétition de la lecture 23
- Pause de la lecture d'un CD 23

06 Réglages sonores

- Introduction aux réglages sonores 24
- Réglage de l'équilibre sonore 24
- Utilisation de l'amplification de la basse et des aiguës (BTB) 24
 - Réglage de la basse et des aiguës 24
- Réglage de la correction physiologique 25

Ajustement des niveaux des sources 25

07 Autres fonctions

- Réglage de l'horloge 26
 - Mise en service ou hors service de l'affichage de l'horloge 26

● Informations complémentaires

- Explication des messages d'erreur du lecteur de CD intégré 27
- Soins à apporter au lecteur de CD 27
- Disques CD-R et CD-RW 28
- Caractéristiques techniques 29

Avant de commencer

Pour le modèle canadien

Cet appareil numérique de la classe B est conforme à la norme NMB-003 du Canada.



Quelques mots sur cet appareil

Les fréquences du syntoniseur de cet appareil sont attribuées pour une utilisation en Amérique du Nord. L'utilisation de l'appareil dans d'autres régions peut provoquer une réception de mauvaise qualité.

PRÉCAUTION

- Ne laissez pas cet appareil venir en contact avec des liquides. Cela pourrait provoquer une électrocution. Tous contact avec des liquides pourrait aussi provoquer des dommages, de la fumée et une surchauffe de l'appareil.
- Conservez ce mode d'emploi à portée de main afin de vous y référer pour les modes d'opération et les précautions.
- Maintenez toujours le niveau d'écoute à une valeur telle que vous puissiez entendre les sons provenant de l'extérieur du véhicule.
- Protégez l'appareil contre l'humidité.
- Si la batterie est débranchée, ou déchargée, le contenu de la mémoire sera effacé et une nouvelle programmation sera nécessaire. 

Quelques mots sur ce mode d'emploi

Cet appareil possède des fonctions sophistiquées qui lui assurent une réception et un fonctionnement de haute qualité. Toutes les fonctions ont été conçues pour en rendre l'utilisation la plus aisée possible, mais un grand nombre ne sont pas auto-explicatives. Ce mode d'emploi vous aidera à profiter pleinement du potentiel de cet appareil et à optimiser votre plaisir d'écoute.

Nous vous recommandons de vous familiariser avec les fonctions et leur utilisation en lisant l'ensemble du mode d'emploi avant de commencer à utiliser l'appareil. Il est particulièrement important que vous lisiez et respectiez les indications **ATTENTION** et **PRÉCAUTION** de ce mode d'emploi. 

Service après-vente des produits Pioneer

Veillez contacter le revendeur ou le distributeur chez qui vous avez acheté cet appareil pour le service après-vente (y compris les conditions de garantie) ou pour toute autre information. Au cas où les informations nécessaires ne sont pas disponibles, veuillez contacter les sociétés indiquées ci-dessous : N'expédiez pas l'appareil pour réparation à l'une des adresses figurant ci-dessous sans avoir pris contact préalable.

États-Unis.

Pioneer Electronics (USA) Inc.
CUSTOMER SUPPORT DIVISION
P.O. Box 1760
Long Beach, CA 90801-1760
800-421-1404

CANADA

Pioneer électronique du Canada, Inc.
Département de service aux consommateurs
300 Allstate Parkway
Markham, Ontario L3R 0P2
1-877-283-5901

Pour connaître les conditions de garantie, reportez-vous au document, Garantie limitée, qui accompagne cet appareil. 

Enregistrement du produit

Rendez-nous visite sur le site suivant :

<http://www.pioneerelectronics.com>

- 1 Enregistrez votre produit. Nous conserverons sur fichier les détails de votre achat pour vous permettre de vous reporter à ces informations en cas de déclaration à votre assurance pour perte ou vol.
- 2 Recevez les mises à jour sur les derniers produits et les plus récentes technologies.
- 3 Téléchargez les modes d'emploi, commandez les catalogues des produits, recherchez de nouveaux produits, et bien plus. ▣

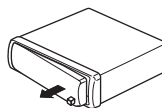

Pose de la face avant

- 1 Placez la face avant bien à plat sur l'appareil central.
- 2 Appuyez sur la face avant de manière qu'elle se loge fermement dans l'appareil central. ▣

Protection de l'appareil contre le vol

La face avant peut être détachée de l'appareil central pour décourager les vols.



Important

- N'exercez aucune force excessive, ne saisissez pas l'afficheur ni les touches trop fort pour retirer ou fixer la face avant.
- Évitez de heurter la face avant.
- Conservez la face avant à l'abri des températures élevées et de la lumière directe du soleil.

Détache de la face avant

1 Appuyez sur DETACH pour libérer la face avant.

Appuyez sur **DETACH**; le côté droit de la face avant se trouve libéré de l'appareil central.

2 Saisissez la face avant et retirez-la.

Saisissez le côté droit de la face avant et tirez-la vers la gauche. La face avant sera détachée de l'appareil central.

Description de l'appareil

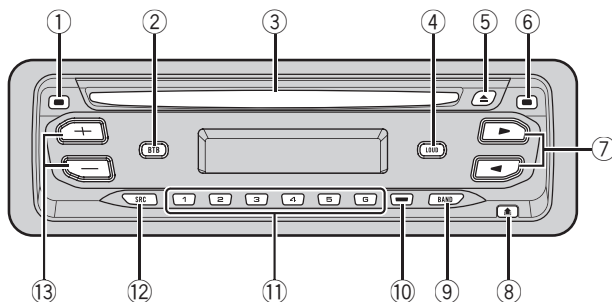

Appareil central

① Touche CLOCK

Appuyez sur cette touche pour modifier l'affichage de l'heure.

② Touche BTB

Appuyez pour sélectionner les divers réglages BTB (amplification de la basse et des aigus).

③ Fente de chargement des disques

Insérez un disque à lire.

④ Touche LOUDNESS

Appuyez sur cette touche pour mettre en service, ou hors service, la correction physiologique.

⑤ Touche EJECT

Appuyez sur cette touche pour éjecter le CD que contient le lecteur de CD intégré.

⑥ Touche AUDIO

Appuyez sur cette touche pour choisir les diverses commandes de correction sonore.

⑦ Touches ◀/▶

Appuyez sur ces touches pour exécuter les commandes d'accord manuel, avance rapide, retour rapide et recherche de plage musicale. Utilisées aussi pour contrôler les fonctions.

⑧ Touche DETACH

Appuyez sur cette touche pour retirer la face avant de l'appareil central.

⑨ Touche BAND

Appuyez sur cette touche pour choisir une des trois gammes FM ou la gamme AM, ou encore abandonner la commande des fonctions.

⑩ Touche LOCAL/BSM

Appuyez sur cette touche pour mettre en service ou hors service la fonction stations locales.

Maintenez cette touche enfoncée pour mettre en service ou hors service la fonction BSM.

⑪ Touches 1-6

Touches de présélection.

⑫ Touche SOURCE

Cet appareil est mis en service en sélectionnant une source. Appuyez sur cette touche pour parcourir les différentes sources disponibles.

⑬ Touches VOLUME (+/-)

Appuyez sur ces touches pour augmenter ou diminuer le niveau sonore. 

Mise en service de l'appareil et sélection d'une source

Vous pouvez sélectionner la source que vous voulez écouter. Pour basculer sur le lecteur de CD intégré, chargez un disque dans l'appareil (reportez-vous à la page 23).

- **Appuyez sur SOURCE pour choisir une source.**

Appuyez de manière répétée sur **SOURCE** pour choisir l'une après l'autre les sources suivantes :

Lecteur de CD intégré—Syntoniseur

Le fait de choisir une source met l'appareil en service.



Remarques

- Le lecteur de CD intégré ne sera pas activé s'il ne contient aucun disque.
- Si le fil bleu/blanc de l'appareil est relié à la prise de commande du relais de l'antenne motorisée du véhicule, celle-ci se déploie lorsque la source est mise en service. Pour rétracter l'antenne, mettez la source hors service.

Mise hors service de l'appareil

- **Maintenez la pression sur SOURCE jusqu'à ce que l'appareil soit mis hors tension.**

Syntoniseur

Écoute de la radio

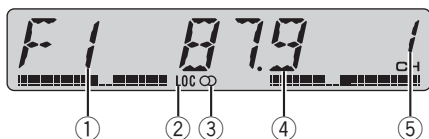

- ① **Indicateur de gamme**
Il signale la gamme d'accord choisie, AM ou FM.
- ② **Indicateur LOC**
Indique quand l'accord automatique sur une station locale est en service.
- ③ **Indicateur de stéréophonie (⊞)**
Il signale que la station émet en stéréophonie.
- ④ **Indicateur de fréquence**
Il indique la valeur de la fréquence d'accord.
- ⑤ **Indicateur de numéro de présélection**
Il indique le numéro de la présélection choisie.

1 Pour choisir le syntoniseur, appuyez sur SOURCE.

2 Utilisez VOLUME pour régler le niveau sonore.

3 Appuyez sur BAND pour choisir la gamme.

Appuyez sur **BAND** jusqu'à ce que la gamme désirée, **F1**, **F2**, **F3** en FM ou **AM** (PO/GO), soit affichée.

4 Pour effectuer un accord manuel, appuyez brièvement sur ◀ ou ▶.

5 Pour effectuer un accord automatique, appuyez sur ◀ ou ▶ pendant environ une seconde puis relâcher.

Le syntoniseur examine les fréquences jusqu'à ce que se présente une émission dont la réception est jugée satisfaisante.

- Vous pouvez annuler l'accord automatique en appuyant brièvement sur ◀ ou ▶.
- Si vous appuyez sur ◀ ou ▶ et maintenez la pression, vous pouvez sauter des stations. L'accord automatique démarre dès que vous relâchez la touche. ▣

Mise en mémoire et rappel des fréquences de stations

Grâce aux touches de présélection **1-6** vous pouvez aisément mettre en mémoire six fréquences que vous pourrez ultérieurement rappeler par une simple pression sur la touche convenable.

- Vous pouvez enregistrer en mémoire jusqu'à 18 stations FM, six pour chacune des trois gammes FM, et six stations AM.
- **Lorsque se présente une fréquence que vous désirez mettre en mémoire, maintenez la pression sur une des touches de présélection 1-6 jusqu'à ce que le numéro de la présélection cesse de clignoter.**

Le numéro sur lequel vous avez appuyé clignote sur l'indicateur de numéro de présélection puis reste allumé. La fréquence de la station de radio sélectionnée a été enregistrée en mémoire.

Lorsque vous appuyez à nouveau sur cette même touche de présélection, la fréquence en mémoire est rappelée. ▣

Accord sur les signaux puissants

L'accord automatique sur une station locale ne s'intéresse qu'aux émetteurs dont le signal reçu est suffisamment puissant pour garantir une réception de bonne qualité.

- **Appuyez de façon répétée sur LOCAL/BSM pour mettre l'accord automatique sur une station locale en service ou hors service.**

Quand l'accord automatique sur une station locale est en service, **LOC** s'affiche sur l'écran. 

Mise en mémoire des fréquences des émetteurs les plus puissants

La fonction BSM (Mémoire des meilleures stations) vous permet d'utiliser automatiquement les touches de présélection **1-6** pour mémoriser les six fréquences des émetteurs les plus puissants, émetteurs que vous pouvez ultérieurement rappeler par une simple pression sur une de ces touches.

- La mise en mémoire de fréquences à l'aide de la fonction BSM peut provoquer le remplacement d'autres fréquences déjà conservées grâce aux touches **1-6**.

- **Maintenez la pression sur LOCAL/BSM jusqu'à ce que la fonction BSM soit en service.**

BSM commence à clignoter. Pendant que **BSM** clignote, les six stations d'émission les plus fortes sont enregistrées dans les touches de présélection **1-6** dans l'ordre de la force du signal. Quand l'enregistrement est terminé, **BSM** cesse de clignoter.

- Pour annuler la mise en mémoire, appuyez sur **LOCAL/BSM**. 

Lecteur de CD intégré

Écoute d'un CD

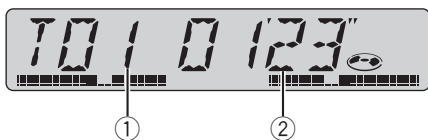

- ① **Indicateur du numéro de plage**
Il indique la plage en cours de lecture.
- ② **Indicateur du temps de lecture**
Il indique le temps de lecture depuis le début de la plage en cours de lecture.

1 Introduisez un CD dans le logement pour CD.

La lecture commence automatiquement.

- **Assurez-vous de mettre le côté étiquette du disque vers le haut.**

- Après avoir introduit un CD, appuyez sur **SOURCE** pour choisir le lecteur de CD.

- Vous pouvez éjecter le CD en appuyant sur **EJECT**.

2 Utilisez **VOLUME** pour régler le niveau sonore.

3 Pour une avance rapide ou un retour rapide, appuyez sur ◀ ou ▶ et maintenez la pression.

4 Pour atteindre une plage précédente ou suivante, appuyez sur ◀ ou ▶.

Appuyer sur ▶ fait sauter au début de la plage suivante. Appuyer sur ◀ fait passer au début de la plage en cours. Appuyer une nouvelle fois fera passer à la plage précédente.

Remarques

- Le lecteur de CD intégré joue un CD standard 12 cm ou 8 cm (single) à la fois. N'utilisez pas un adaptateur pour jouer des CD 8 cm.
- N'introduisez aucun objet dans le logement pour CD autre qu'un CD.
- Si un message d'erreur tel que **ERROR-11** s'affiche, reportez-vous à la page 27, *Explica-*

tion des messages d'erreur du lecteur de CD intégré. 

Écoute des plages musicales dans un ordre quelconque

Les plages musicales du CD sont jouées dans un ordre quelconque, choisi au hasard.

- **Appuyez de façon répétée sur 4 pour mettre alternativement en service ou hors service la lecture au hasard.**

Quand la fonction lecture au hasard est en service, **RDM** est affiché sur l'écran. 

Répétition de la lecture

La répétition de la lecture vous permet d'écouter à nouveau la même plage musicale.

- **Appuyez sur 5 pour mettre alternativement en service ou hors service la répétition de la lecture.**

Quand la fonction répétition de la lecture est en service, **RPT** est affiché sur l'écran.

- La répétition de la lecture est automatiquement abandonnée dès que commence la recherche d'une plage musicale, une avance rapide ou un retour rapide. 

Pause de la lecture d'un CD

La pause est un arrêt momentané de la lecture du CD.

- **Appuyez de façon répétée sur 6 pour mettre la pause alternativement en service ou hors service.**

Quand la fonction pause est en service, **PAUSE** est affiché sur l'écran. 

Introduction aux réglages sonores

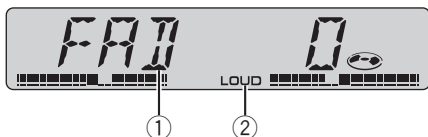

① Affichage des réglages sonores

Indique l'état des réglages sonores.

② Indicateur LOUD

Apparaît sur l'afficheur quand la correction physiologique est en service.

● Appuyez sur **AUDIO** pour afficher le nom des fonctions audio.

Appuyez de manière répétée sur **AUDIO** pour choisir une des fonctions suivantes :

FAD (réglage d'équilibre sonore)—**BASS** (réglage de la basse)—**TREBLE** (réglage des aiguës)—**LOUD** (correction physiologique)—**SLA** (réglage du niveau de la source)

- Si le syntoniseur FM a été choisi comme source, vous ne pouvez pas afficher la fonction **SLA**.
- Si vous ne réglez aucun paramètre de la fonction pendant environ 30 secondes, l'afficheur indique à nouveau l'état de la source.
- Appuyez sur **BAND** pour revenir à l'affichage de l'état de chaque source.

Réglage de l'équilibre sonore

Vous pouvez régler l'équilibre avant-arrière et droite-gauche de manière que l'écoute soit optimale quel que soit le siège occupé.

1 Appuyez sur **AUDIO** pour choisir **FAD**.

- Si le réglage d'équilibre a été effectué précédemment, **BAL** est affiché.

2 Appuyez sur **+** ou sur **-** pour régler l'équilibre sonore entre les haut-parleurs avant et arrière.

FAD F15 – **FAD R15** sont les valeurs qui s'affichent tandis que l'équilibre entre les haut-parleurs avant et arrière se déplace de l'avant à l'arrière.

- **FAD 0** est le réglage convenable dans le cas où seulement deux haut-parleurs sont utilisés.

3 Appuyez sur **◀** ou **▶** pour régler l'équilibre sonore entre les haut-parleurs gauche et droit.

BAL L9 – **BAL R9** sont les valeurs qui s'affichent tandis que l'équilibre entre les haut-parleurs gauche et droit se déplace de la gauche à la droite.

Utilisation de l'amplification de la basse et des aiguës (BTB)

Quatre réglages BTB préenregistrés, tels que **DYNAMIC**, **POWER**, **MAX**, **CUSTOM** et **FLAT** sont disponibles et peuvent être rappelés facilement à n'importe quel moment.

- **CUSTOM** est un réglage de la basse et des aiguës préenregistré que vous avez créé.
- Quand **FLAT** est sélectionné aucune addition ni correction n'est effectuée sur le son. Ceci est utile pour vérifier l'effet des réglages BTB en basculant alternativement entre **FLAT** et le réglage BTB programmé.

● Appuyez sur **BTB** pour choisir le réglage basse-aiguë (BTB) désiré.

Appuyez de manière répétée sur **BTB** pour passer d'un réglage basse-aiguë au suivant : **POWER**—**MAX**—**CUSTOM**—**FLAT**—**DYNAMIC**

Réglage de la basse et des aiguës

Vous pouvez ajuster comme vous le désirez le réglage BTB actuellement sélectionné. Les réglages basse-aiguë ajustés sont mémorisés dans **CUSTOM**.

Réglages sonores

Réglage des graves

Vous pouvez ajuster le niveau de la basse.

1 Appuyez sur AUDIO pour choisir BASS.

2 Appuyez sur + ou sur – pour régler le niveau de la basse.

+6 – –6 est la plage de valeurs affichées tandis que le niveau augmente ou diminue.

Réglage des aiguës

Vous pouvez ajuster le niveau des aiguës.

1 Appuyez sur AUDIO pour choisir TREBLE.

2 Appuyez sur + ou sur – pour régler le niveau des aiguës.

+6 – –6 est la plage de valeurs affichées tandis que le niveau augmente ou diminue. 

Réglage de la correction physiologique

La correction physiologique a pour objet d'accentuer les graves et les aigus à bas niveaux d'écoute.

1 Appuyez sur AUDIO pour choisir LOUD.

2 Appuyez sur + pour mettre en service la correction physiologique.

L'indicateur **LOUD** s'affiche.

- Appuyez sur – pour mettre hors service la correction physiologique.
- Vous pouvez également mettre en service, ou hors service, la correction physiologique en appuyant sur **LOUDNESS**.

3 Appuyez sur ◀ ou ▶ pour sélectionner le niveau désiré.

LOW (faible)—**HI** (élevé) 

Ajustement des niveaux des sources

L'ajustement des niveaux des sources au moyen de la fonction SLA, évite que ne se produisent de fortes variations d'amplitude sonore lorsque vous passez d'une source à l'autre.

- Les réglages sont basés sur le niveau du signal FM qui, lui, demeure inchangé.
- Le niveau du syntoniseur AM peut également être réglé à l'aide de cette fonction.

1 Comparez le niveau du volume du syntoniseur FM au niveau de la source que vous voulez régler.

2 Appuyez sur AUDIO pour choisir SLA.

3 Appuyez sur + ou sur – pour régler le volume de la source.

SLA +4 – SLA –4 sont les valeurs affichées tandis que le niveau de la source augmente ou diminue. 

Réglage de l'horloge

Utilisez ces instructions pour régler l'horloge.

1 Maintenez la pression sur SOURCE jusqu'à ce que l'appareil soit mis hors tension.

2 Appuyez sur la touche AUDIO et maintenez-la enfoncée jusqu'à ce que l'horloge apparaisse sur l'afficheur.

3 Appuyez sur ◀ ou ▶ pour sélectionner le segment de l'affichage de l'horloge que vous voulez régler.

Appuyer sur ◀ ou ▶ sélectionnera un segment de l'affichage de l'horloge :

Heure—Minute

La partie sélectionnée clignote sur l'affichage de l'horloge.



4 Appuyez sur + ou sur – pour régler l'horloge.

Appuyer sur + augmente la valeur du réglage d'heure ou de minute choisi. Appuyer sur – diminue la valeur du réglage d'heure ou de minute choisi.

- Pour annuler le réglage de l'heure, appuyez sur **BAND**.
- Vous pouvez également annuler le réglage de l'heure en maintenant **AUDIO** enfoncée jusqu'à ce que l'appareil se mette hors service.

Mise en service ou hors service de l'affichage de l'horloge

Vous pouvez mettre l'affichage de l'horloge en service ou hors service.

● **Appuyez sur CLOCK pour mettre l'affichage de l'horloge en service ou hors service.**

Chaque pression sur **CLOCK** provoque l'affichage de l'horloge ou son extinction.

- L'affichage de l'horloge disparaît momentanément quand une autre opération est réalisée ; il apparaît à nouveau 20 secondes plus tard. ◻

Informations complémentaires

Explication des messages d'erreur du lecteur de CD intégré

Quand vous contactez votre distributeur ou le Service d'entretien agréé par Pioneer le plus proche, n'oubliez pas de noter le message d'erreur.

Message	Causes possibles	Action corrective
ERROR-11, 12, 17, 30	Disque sale	Nettoyez le disque.
ERROR-11, 12, 17, 30	Disque rayé	Utilisez un autre disque.
ERROR-10, 11, 12, 17, 30, A0	Anomalie électrique ou mécanique	Mettez et coupez le contact au moyen de la clé ou choisissez une autre source puis revenez au lecteur de CD.
ERROR-44	Toutes les plages musicales sont ignorées	Utilisez un autre disque.



Soins à apporter au lecteur de CD

- N'utilisez que les disques portant la marque Compact Disc Digital Audio ci-dessous.



- Utilisez seulement des CD normaux, circulaires. L'utilisation de disques ayant une forme irrégulière non circulaire peut provoquer un blocage du lecteur de CD ou rendre la lecture incorrecte.

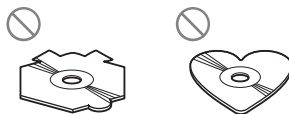

- Examinez tous les CDs à la recherche de fentes ou de rayures, et vérifiez s'ils ne sont pas gondolés. Les CDs qui présentent des fentes, des rayures, ou qui sont gondolés, peuvent ne pas être lus correctement. Ne les utilisez pas.
- Pendant la manipulation des disques, évitez de toucher leur face gravée (face ne portant aucune indication).
- Rangez les disques dans leur coffret dès que vous ne les écoutez plus.
- Conservez les disques à l'abri de la lumière directe du soleil et ne les exposez pas à des températures élevées.
- Ne posez aucune étiquette à la surface des disques, n'écrivez pas sur un disque, n'appliquez aucun agent chimique sur un disque.
- Pour nettoyer un CD, essuyez le disque avec un chiffon doux en partant du centre vers l'extérieur.



Informations complémentaires

- Si le chauffage est utilisé en période de froid, de l'humidité peut se former sur les composants à l'intérieur du lecteur de CD. La condensation peut provoquer un fonctionnement incorrect du lecteur de CD. Si vous pensez qu'il y a un problème de condensation éteignez le lecteur de CD pendant une heure environ pour lui permettre de sécher et essuyez les disques humides, le cas échéant, avec un tissu doux.
- Les cahots de la route peuvent interrompre la lecture d'un CD.
- Lisez attentivement les notes qui concernent les CD-R/CD-RW avant de les utiliser.

Disques CD-R et CD-RW

- Quand vous utilisez des disques CD-R/CD-RW, la lecture n'est possible qu'avec des disques qui ont été finalisés.
- La lecture de disques CD-R/CD-RW enregistrés sur un enregistreur de CD musical ou un ordinateur personnel peut ne pas être possible à cause des caractéristiques du disque, de rayures ou de poussière sur le disque, ou de saleté, de condensation, etc. sur la lentille de l'appareil.
- La lecture de disques enregistrés sur un ordinateur personnel peut ne pas être possible, selon les paramètres de l'application et l'environnement. Enregistrez les disques avec le bon format. (Pour les détails, contactez le fabricant de l'application.)
- La lecture de disques CD-R/CD-RW peut devenir impossible en cas d'exposition directe à la lumière solaire, de températures élevées, ou en raison des conditions de stockage dans le véhicule.
- Cet appareil tient compte des informations de saut de plage musicale gravées sur un CD-R/CD-RW. Les plages musicales contenant ces informations sont automatiquement ignorées.
- Lorsque vous introduisez un CD-RW dans cet appareil, vous constatez que le temps d'attente avant la lecture est beaucoup plus long qu'avec un CD ou un CD-R.

Informations complémentaires

Caractéristiques techniques

Généralités

Alimentation	14,4 V DC (10,8 – 15,1 V acceptable)
Mise à la masse	Pôle négatif
Consommation maximale ...	10,0 A
Dimensions (L × H × P) :	
DIN	
Châssis	178 × 50 × 157 mm
Panneau avant	188 × 58 × 18 mm
D	
Châssis	178 × 50 × 162 mm
Panneau avant	170 × 48 × 13 mm
Poids	1,3 kg

Audio

Puissance de sortie continue : 22 W par canal, minimum, sur 4 Ohms, les deux canaux étant conduits, entre 50 et 15 000 Hz, avec une DHT ne dépassant pas 5%.

Puissance de sortie maximale
..... 50 W × 4

Impédance de charge 4 Ω (4 – 8 Ω acceptable)
Niveau de sortie max/impédance de sortie de la sortie préamp 2,2 V/1 kΩ

Basse/Aiguë :

Grave

 Fréquence 100 Hz
 Gain ±12 dB

Aiguës

 Fréquence 10 kHz
 Gain ±12 dB

Correction physiologique :

 Faible +7 dB (100 Hz), +4 dB (10 kHz)
 Forte +10 dB (100 Hz), +6,5 dB (10 kHz)
 (volume : -30 dB)

Lecteur de CD

Système Compact Disc Digital Audio

Disques utilisables Disques compacts

Format du signal :

 Fréquence d'échantillonnage
 44,1 kHz
 Nombre de bits de quantification
 16 ; quantification linéaire

Réponse en fréquence 5 – 20 000 Hz (±1 dB)

Rapport signal/bruit 94 dB (1 kHz) (Réseau IHF-A)

Dynamique 92 dB (1 kHz)

Nombre de voies 2 (stéréo)

Syntoniseur FM

Gamme de fréquence 87,9 – 107,9 MHz

Sensibilité utile 8 dBf (0,7 μV/75 Ω mono, S/B : 30 dB)

Seuil de sensibilité 50 dB 10 dBf (0,9 μV/75 Ω mono)

Rapport signal/bruit 75 dB (Réseau IHF-A)

Distorsion 0,3 % (à 65 dBf, 1 kHz, stéréo)

0,1 % (à 65 dBf, 1 kHz, mono)

Réponse en fréquence 30 – 15 000 Hz (±3 dB)

Séparation stéréophonique

..... 45 dB (à 65 dBf, 1 kHz)

Sélectivité 80 dB (±200 kHz)

Intermodulation trois signaux (niveau du signal désiré)

..... 30 dBf (niveau des deux signaux non désirés : 100 dBf)

Syntoniseur AM

Gamme de fréquence 530 – 1 710 kHz (10 kHz)

Sensibilité utile 18 μV (S/B : 20 dB)

Rapport signal/bruit 65 dB (Réseau IHF-A)



Remarque

Les caractéristiques et la présentation peuvent être modifiées sans avis préalable à fin d'amélioration.

Gracias por haber comprado este producto Pioneer.

Lea con detenimiento estas instrucciones sobre el funcionamiento del aparato, para que pueda dar el mejor uso posible a su modelo. *Una vez que las haya leído, guarde este manual en un lugar seguro para consultarlo en el futuro.*

01 Antes de comenzar

- Acerca de esta unidad **31**
- Acerca de este manual **31**
- Servicio posventa para productos Pioneer **31**
- Registro del producto **31**
- Protección del producto contra robo **32**
 - Extracción de la carátula **32**
 - Colocación de la carátula **32**

02 Qué es cada cosa

- Unidad principal **33**

03 Encendido y apagado

- Encendido de la unidad y selección de una fuente **34**
- Apagado de la unidad **34**

04 Sintonizador

- Para escuchar la radio **35**
- Almacenamiento y llamada de frecuencias **35**
- Sintonización de señales fuertes **35**
- Almacenamiento de las frecuencias de radio más fuertes **36**

05 Reproductor de CD incorporado

- Reproducción de un CD **37**
- Reproducción de las pistas en un orden aleatorio **37**
- Repetición de reproducción **37**
- Pausa de la reproducción de un CD **37**

06 Ajustes de audio

- Introducción a los ajustes de audio **38**
- Uso del ajuste del balance **38**
- Uso de la función BTB (intensificación de graves y agudos) **38**
 - Ajuste de BTB **38**
- Ajuste de la sonoridad **39**

- Ajuste de los niveles de la fuente **39**

07 Otras funciones

- Ajuste del reloj **40**
 - Activación y desactivación de la visualización del reloj **40**

● Información adicional

- Comprensión de los mensajes de error del reproductor de CD incorporado **41**
- Reproductor de CD y cuidados **41**
- Discos CD-R/CD-RW **42**
- Especificaciones **43**

Antes de comenzar

Acerca de esta unidad

Las frecuencias del sintonizador de esta unidad están asignadas para su uso en América del norte. El uso en otras áreas puede causar una recepción deficiente.



PRECAUCIÓN

- No permita que esta unidad entre en contacto con líquidos, ya que ello puede producir una descarga eléctrica. Además, el contacto con líquidos puede causar daños en la unidad, humo y recalentamiento.
- Conserve este manual a mano para que pueda consultar los procedimientos de operación y las precauciones cuando sea necesario.
- Mantenga siempre el volumen lo suficientemente bajo como para que pueda escuchar los sonidos que provienen del exterior del vehículo.
- Proteja esta unidad de la humedad.
- Si se desconecta o se descarga la batería, la memoria preajustada se borrará y deberá reprogramarla. 

Acerca de este manual

Esta unidad incluye diversas funciones sofisticadas que garantizan una recepción y un funcionamiento de calidad superior. Por sus características de diseño, todas las funciones se pueden usar con gran facilidad; sin embargo, muchas de ellas necesitan una explicación. Este manual le ayudará a aprovechar todo el potencial que ofrece esta unidad y a disfrutar al máximo del placer de escuchar música.

Recomendamos que se familiarice con las funciones y su operación, leyendo el manual antes de comenzar a usar esta unidad. Es particularmente importante que lea y tenga en cuenta los mensajes de **ADVERTENCIA** y **PRECAUCIÓN** en este manual. 

Servicio posventa para productos Pioneer

Póngase en contacto con el revendedor o distribuidor al que compró este producto para obtener el servicio posventa (incluidas las condiciones de garantía) o cualquier otra información. En caso de que no esté disponible la información necesaria, póngase en contacto con las empresas enumeradas abajo. No envíe su producto para su reparación a las empresas cuyas direcciones se indican abajo sin haberse puesto antes en contacto con ellas.

EE.UU.

Pioneer Electronics (USA) Inc.
CUSTOMER SUPPORT DIVISION
P.O. Box 1760
Long Beach, CA 90801-1760
800-421-1404

CANADÁ

Pioneer Electronics of Canada, Inc.
CUSTOMER SATISFACTION DEPARTMENT
300 Allstate Parkway
Markham, Ontario L3R OP2
1-877-283-5901

Para obtener información sobre la garantía, véase la hoja de Garantía limitada adjunta a este producto. 

Registro del producto

Visítenos en el siguiente sitio:

<http://www.pioneerelectronics.com>

- 1 Registre su producto. Conservaremos los datos de su compra archivados para que pueda consultar esta información en el caso de que deba efectuar un reclamo al seguro ante una eventualidad tal como pérdida o robo.

- 2 Reciba informes actualizados sobre los últimos productos y tecnologías.
- 3 Descargue manuales de instrucciones, solicite catálogos de productos, busque nuevos productos y disfrute de muchos beneficios más. 

2 Presione la carátula hacia la cara de la unidad principal hasta que se asiente firmemente. 

Protección del producto contra robo

Se puede extraer la carátula de la unidad principal como medida antirrobo.



Importante

- Nunca presione ni sujete el display ni los botones con fuerza excesiva al extraer o colocar la carátula.
- Evite someter la carátula a impactos excesivos.
- Mantenga la carátula fuera del alcance de la luz solar directa y no la exponga a altas temperaturas.

Extracción de la carátula

1 Presione DETACH para soltar la carátula.

Presione **DETACH** y el lado derecho del panel se suelta de la unidad principal.

2 Tome la carátula y extráigala.

Tome el lado derecho de la carátula y tire de él hacia la izquierda. La carátula saldrá de la unidad principal.

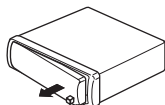

Colocación de la carátula

1 Coloque la carátula de modo plano contra la unidad principal.

Qué es cada cosa

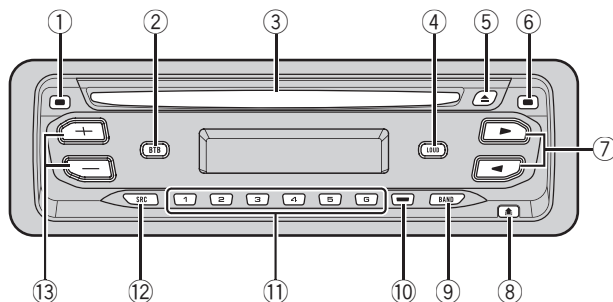

Unidad principal

① Botón CLOCK

Presione este botón para cambiar a la visualización del reloj.

② Botón BTB

Presione para seleccionar los diversos ajustes de BTB (intensificación de graves y agudos).

③ Ranura de carga de discos

Introduzca el disco para reproducirlo.

④ Botón LOUDNESS

Presione este botón para activar o desactivar la sonoridad.

⑤ Botón EJECT

Presione este botón para expulsar un CD del reproductor de CD incorporado.

⑥ Botón AUDIO

Presione este botón para seleccionar los diversos controles de calidad del sonido.

⑦ Botones ◀/▶

Presione estos botones para utilizar los controles de sintonización por búsqueda manual, avance rápido, retroceso y búsqueda de pista. También se usa para controlar las funciones.

⑧ Botón DETACH

Presione este botón para extraer la carátula de la unidad principal.

⑨ Botón BAND

Presione este botón para seleccionar entre tres bandas FM y una banda AM, y para cancelar el modo de control de funciones.

⑩ Botón LOCAL/BSM

Presione para activar o desactivar la función local.

Mantenga presionado para activar o desactivar la función BSM.

⑪ Botones 1-6

Presione para la sintonización preajustada.

⑫ Botón SOURCE

Esta unidad se enciende al seleccionar una fuente. Presione este botón para visualizar todas las fuentes disponibles.

⑬ Botones VOLUME (+/-)

Presione estos botones para aumentar o disminuir el volumen. ▣

Encendido de la unidad y selección de una fuente

Puede seleccionar la fuente que desea escuchar. Para cambiar al reproductor de CD incorporado, coloque un disco en la unidad (consulte la página 37).

- **Presione SOURCE para seleccionar una fuente.**

Presione **SOURCE** repetidamente para cambiar entre las siguientes fuentes:

Lector de CD incorporado—Sintonizador

Cuando se selecciona una fuente, la unidad se enciende.



Notas

- Si no hay un disco cargado en la unidad, la fuente no cambiará al lector de CD incorporado.
- Si el cable azul/blanco de esta unidad está conectado al control del terminal de antena del vehículo, la antena se extiende cuando se enciende el equipo. Para retraer la antena, apague el equipo.

Apagado de la unidad

- **Presione SOURCE y mantenga presionado hasta que se apague la unidad.**

Sintonizador

Para escuchar la radio

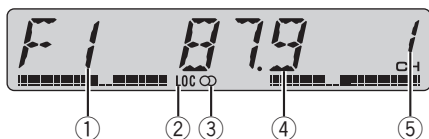

- ① **Indicador de banda**
Muestra la banda en que la radio está sintonizada: AM o FM.
- ② **Indicador LOC**
Aparece cuando la sintonización por búsqueda local está activada.
- ③ **Indicador de estéreo (◐)**
Muestra que la frecuencia seleccionada se está transmitiendo en estéreo.
- ④ **Indicador de frecuencia**
Muestra la frecuencia en que la radio está sintonizada.
- ⑤ **Indicador del número de presintonía**
Muestra la memoria seleccionada.

- 1 Presione SOURCE para seleccionar el sintonizador.**
- 2 Utilice VOLUME para ajustar el nivel de sonido.**
- 3 Presione BAND para seleccionar una banda.**
Presione **BAND** hasta que visualice la banda deseada: **F1, F2, F3** para FM o **AM**.
- 4 Para utilizar la sintonización manual, presione brevemente ◀ ▶.**
- 5 Para utilizar la sintonización por búsqueda, presione ◀ ▶ y mantenga presionado durante aproximadamente un segundo, y libere el botón.**

El sintonizador explorará las frecuencias hasta que encuentre una emisora con señales de suficiente intensidad como para asegurar una buena recepción.

- Se puede cancelar la sintonización por búsqueda presionando brevemente ◀ ▶.
- Si presiona ◀ ▶ y mantiene presionado, podrá saltar las emisoras. La sintonización por búsqueda comienza inmediatamente después de que libera el botón. ◻

Almacenamiento y llamada de frecuencias

Si se presiona cualquiera de los botones de ajuste de presintonías 1-6, se pueden almacenar con facilidad hasta seis frecuencias de emisoras para llamarlas con posterioridad presionando un solo botón.

- Se pueden almacenar en la memoria hasta 18 emisoras FM, seis por cada una de las tres bandas FM, y seis emisoras AM.
- **Cuando encuentre la frecuencia que desea almacenar en la memoria, presione uno de los botones de ajuste de presintonías 1-6 y manténgalo presionado hasta que el número de presintonía deje de destellar.**

El número seleccionado destellará en el indicador del número de presintonía y quedará iluminado. Se ha almacenado en la memoria la frecuencia de la emisora de radio seleccionada.

La próxima vez que presione el mismo botón de ajuste de presintonías, la memoria recordará la frecuencia de la emisora. ◻

Sintonización de señales fuertes

La sintonización por búsqueda local le permite sintonizar sólo las emisoras de radio con señales lo suficientemente fuertes como para asegurar una buena recepción.

- **Presione LOCAL/BSM repetidamente para activar o desactivar la sintonización por búsqueda local.**

Cuando la sintonización por búsqueda local está activada, en el display aparece **LOC**. □

Almacenamiento de las frecuencias de radio más fuertes

La función BSM (memoria de las mejores emisoras) le permite almacenar automáticamente seis frecuencias de las emisoras más fuertes en los botones de ajuste de presintonías **1-6**. Una vez almacenadas, podrá sintonizar esas frecuencias presionando un solo botón.

- Al almacenar frecuencias con la función BSM, se pueden reemplazar las frecuencias que ha almacenado con los botones **1-6**.
- **Presione LOCAL/BSM y mantenga presionado hasta que se active la función BSM.**
BSM comienza a destellar. Mientras **BSM** está destellando, las seis frecuencias de las emisoras más fuertes se almacenarán en los botones de ajuste de presintonías **1-6**, ordenadas según la intensidad de las señales. Una vez finalizada la operación, **BSM** deja de destellar.
 - Para cancelar el proceso de almacenamiento, presione **LOCAL/BSM**. □

Reproductor de CD incorporado

Reproducción de un CD

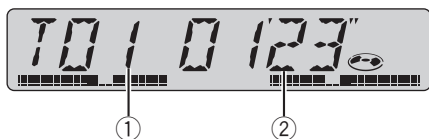

- ① **Indicador de número de pista**
Muestra la pista que se está reproduciendo actualmente.
- ② **Indicador de tiempo de reproducción**
Muestra el tiempo transcurrido de reproducción de la pista actual.

1 Introduzca un CD por la ranura de carga de CD.

La reproducción comenzará automáticamente.

- **Asegúrese de que el lado de la etiqueta del disco esté hacia arriba.**
- Después de colocar un CD, presione **SOURCE** para seleccionar el reproductor de CD incorporado.
- Se puede expulsar un CD presionando **EJECT**.

2 Utilice **VOLUME** para ajustar el nivel de sonido.

3 Para realizar el avance rápido o retroceso, presione **◀** o **▶** y mantenga presionado.

4 Para saltar y retroceder o avanzar hasta otra pista, presione **◀** o **▶**.

Al presionar **▶** se salta al comienzo de la siguiente pista. Al presionar una vez el botón **◀**, se salta al comienzo de la pista actual. Si se vuelve a pulsar este botón, se saltará a la pista anterior.

Notas

- El reproductor de CD incorporado tiene capacidad para un solo CD estándar de 12 cm u 8 cm (simple) por vez. No utilice un adaptador al reproducir discos de 8 cm.

- No coloque ningún otro elemento que no sea un CD en la ranura de carga de CD.
- Si aparece un mensaje de error como **ERROR-11**, consulte *Comprensión de los mensajes de error del reproductor de CD incorporado* en la página 41. 

Reproducción de las pistas en un orden aleatorio

La reproducción aleatoria le permite reproducir las pistas del CD en un orden aleatorio.

● **Presione 4 repetidamente para activar o desactivar la reproducción aleatoria.**

Cuando la repetición aleatoria está activada, en el display aparece **RDM**. 

Repetición de reproducción

La repetición de reproducción le permite escuchar la misma pista de nuevo.

● **Presione 5 repetidamente para activar o desactivar la repetición de reproducción.**

Cuando la repetición de reproducción está activada, en el display aparece **RPT**.

- Si se realiza una búsqueda de pista o el avance rápido/retroceso, la repetición de reproducción se cancelará automáticamente. 

Pausa de la reproducción de un CD

La pausa le permite detener temporalmente la reproducción del CD.

● **Presione 6 repetidamente para activar o desactivar la pausa.**

Cuando la pausa está activada, en el display aparece **PAUSE**. 

Introducción a los ajustes de audio

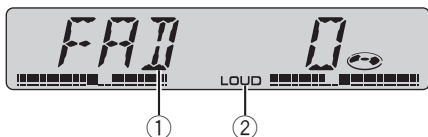

① Visualización de audio

Muestra el estado de los ajustes de audio.

② Indicador LOUD

Aparece en el display cuando se activa la sonoridad.

● Presione **AUDIO** para visualizar los nombres de las funciones de audio.

Presione **AUDIO** repetidamente para cambiar entre las siguientes funciones de audio:

FAD (ajuste del balance)—**BASS** (ajuste de graves)—**TREBLE** (ajuste de agudos)—**LOUD** (sonoridad)—**SLA** (ajuste del nivel de fuente)

- Cuando se selecciona el sintonizador de FM como fuente, no se puede cambiar a **SLA**.
- Si no se utiliza la función de audio en unos 30 segundos, el display volverá automáticamente a la visualización de la fuente.
- Para volver a la visualización de cada fuente, presione **BAND**.

Uso del ajuste del balance

Se puede seleccionar el ajuste de fader/balance que proporciona un entorno de audio ideal en todos los asientos ocupados.

1 Presione **AUDIO** para seleccionar **FAD**.

- Si el balance se ajustó con anterioridad, se visualizará **BAL**.

2 Presione **+ o -** para ajustar el balance entre los altavoces delanteros/traseros.

Se visualiza **FAD F15 – FAD R15** mientras el balance entre los altavoces delanteros/traseros se mueve desde adelante hacia atrás.

- **FAD 0** es el ajuste apropiado cuando se usan sólo dos altavoces.

3 Presione **◀ o ▶** para ajustar el balance entre los altavoces izquierdos/derechos.

Se visualiza **BAL L9 – BAL R9** mientras se mueve el balance entre los altavoces izquierdos/derechos desde la izquierda hacia la derecha.

Uso de la función BTB (intensificación de graves y agudos)

Hay cinco ajustes de BTB almacenados, a saber: **DYNAMIC**, **POWER**, **MAX**, **CUSTOM** y **FLAT**, que se pueden llamar con facilidad en cualquier momento.

- **CUSTOM** es un valor de BTB ajustado creado por el usuario.
- Cuando se selecciona **FLAT**, no se introduce ningún suplemento ni corrección en el sonido. Esto es útil para verificar el efecto de los ajustes de la función BTB al cambiar alternativamente entre **FLAT** y otro ajuste de BTB.

● Presione BTB para seleccionar el ajuste de BTB deseado.

Presione **BTB** repetidamente para cambiar entre los siguientes ajustes de BTB: **POWER—MAX—CUSTOM—FLAT—DYNAMIC**

Ajuste de BTB

Puede configurar el ajuste de BTB seleccionado según lo desee. Los ajustes de BTB configurados se memorizan en **CUSTOM**.

Ajuste de graves

Puede ajustar el nivel de graves.

1 Presione **AUDIO** para seleccionar **BASS**.

Ajustes de audio

2 Presione + o – para ajustar el nivel de graves.

Se visualiza **+6 – –6** mientras se aumenta o disminuye el nivel.

Ajuste de agudos

Puede ajustar el nivel de agudos.

1 Presione AUDIO para seleccionar TREBLE.

2 Presione + o – para ajustar el nivel de agudos.

Se visualiza **+6 – –6** mientras se aumenta o disminuye el nivel. 

- El nivel del volumen del sintonizador de AM también se puede regular con el ajuste del nivel de fuente.

1 Compare el nivel de volumen del sintonizador de FM con el de la fuente que desea ajustar.

2 Presione AUDIO para seleccionar SLA.

3 Presione + o – para ajustar el volumen de la fuente.

Se visualiza **SLA +4 – SLA –4** mientras se aumenta o disminuye el volumen de la fuente. 

Ajuste de la sonoridad

La sonoridad compensa las deficiencias en las gamas de sonido bajas y altas cuando se escucha a un volumen bajo.

1 Presione AUDIO para seleccionar LOUD.

2 Presione + para activar la sonoridad.

Aparece el indicador **LOUD**.

- Para desactivar la sonoridad, presione –.
- También se puede activar o desactivar la sonoridad presionando **LOUDNESS**.

3 Presione ◀ o ▶ para seleccionar el nivel deseado.

LOW (bajo)—**HI** (alto) 

Ajuste de los niveles de la fuente

La función SLA (ajuste del nivel de fuente) le permite ajustar el nivel de volumen de cada fuente para evitar cambios radicales en el volumen cuando se cambia entre las fuentes.

- Los ajustes se basan en el nivel de volumen del sintonizador de FM, que se mantiene inalterado.

Ajuste del reloj

Siga estas instrucciones para ajustar el reloj.

1 Presione SOURCE y mantenga presionado hasta que se apague la unidad.

2 Presione AUDIO y mantenga presionado hasta que el reloj aparezca en la pantalla.

3 Presione ◀ o ▶ para seleccionar el segmento de la visualización del reloj que desea ajustar.

Al presionar ◀ o ▶ se seleccionará un solo segmento de la visualización del reloj:

Hora—Minuto

Al seleccionar las horas o los minutos de la visualización del reloj, los dígitos seleccionados destellarán.



4 Presione + or – para ajustar el reloj.

Al presionar + se aumentarán los dígitos de las horas o los minutos seleccionados. Al presionar – se disminuirán los dígitos de las horas o los minutos seleccionados.

- Para cancelar los ajustes del reloj, presione **BAND**.
- También se pueden cancelar los ajustes del reloj presionando **AUDIO** hasta que se apague el sistema.

Activación y desactivación de la visualización del reloj

Se puede activar y desactivar la visualización del reloj.

● **Presione CLOCK para activar o desactivar la visualización del reloj.**

Cada vez que se presiona **CLOCK**, se activa o desactiva la visualización del reloj.

- La visualización del reloj desaparece momentáneamente cuando se utilizan otras funciones,

pero vuelve a aparecer después de 20 segundos. ■

Información adicional

Comprensión de los mensajes de error del reproductor de CD incorporado

Al comunicarse con su concesionario o el Servicio Técnico Oficial de Pioneer más próximo a su domicilio, asegúrese de tener escrito el mensaje de error.

Mensaje	Causa	Acción
ERROR-11, 12, 17, 30	Disco sucio	Limpie el disco.
ERROR-11, 12, 17, 30	Disco rayado	Reemplace el disco.
ERROR-10, 11, 12, 17, 30, A0	Problema eléctrico o mecánico	Cambie la llave de encendido del automóvil entre las posiciones de activación y desactivación, o cambie a una fuente diferente, y después vuelva a activar el reproductor de CD.
ERROR-44	Se saltan todas las pistas	Reemplace el disco.



Reproductor de CD y cuidados

- Utilice solamente CDs que lleven la marca Compact Disc Digital Audio que se muestra a continuación.



- Sólo utilice discos compactos normales y redondos. Si se coloca un CD de otra forma y no redondo, es posible que el CD se atasque en el reproductor o que no se reproduzca correctamente.



- Revise todos los discos compactos para ver si están agrietados, rayados o torcidos antes de reproducirlos. Es posible que los CD que se encuentran en estas condiciones no se reproduzcan correctamente. No utilice estos discos.
- Evite tocar la superficie grabada (sin impresión) cuando maneje los discos.
- Almacene los discos en sus cajas cuando no los utilice.
- Mantenga los discos fuera del alcance de la luz solar directa y no los exponga a altas temperaturas.
- No fije etiquetas, no escriba ni aplique sustancias químicas en la superficie de los discos.
- Para limpiar un CD, pásele un paño suave desde el centro hacia afuera.



- Si se usa un calefactor cuando hace frío, se puede condensar humedad en las piezas internas del reproductor de CD. La humedad condensada puede causar una falla del reproductor. En caso de que esto ocurra, apague el reproductor de CD durante alrededor de una hora para permitir que el reproductor se seque y limpie los discos húmedos con un paño suave para eliminar la humedad.
- Las vibraciones en las carreteras pueden interrumpir la reproducción de un CD. ■

Discos CD-R/CD-RW

- Cuando se utilizan discos CD-R/CD-RW, sólo se pueden reproducir los discos finalizados.
- Es posible que no se puedan reproducir los discos CD-R/CD-RW grabados en un grabador de CD de música o un PC debido a sus características, por las rayaduras o la suciedad que pueda tener el disco, o por la suciedad, condensación, etc. acumulada en la lente del producto.
- Es posible que no se puedan reproducir los discos grabados en un PC por los ajustes de la aplicación y el entorno utilizados. Grabe los discos con el formato correcto. (Para obtener información, póngase en contacto con el fabricante de la aplicación.)
- Puede resultar imposible reproducir los discos CD-R/CD-RW en caso de exposición a la luz solar directa, altas temperaturas o debido a las condiciones de almacenamiento en el vehículo.
- Esta unidad es compatible con la función de salto de pista de discos CD-R/CD-RW. Las pistas con información de salto de pista se saltan automáticamente.
- Si se coloca un disco CD-RW en esta unidad, el tiempo de reproducción será mayor que el de un disco CD o CD-R convencional.
- Lea las precauciones que se incluyen con los discos CD-R/CD-RW antes de utilizarlos. 

Información adicional

Especificaciones

Generales

Fuente de alimentación 14,4 V CC (10,8 – 15,1 V permisible)
 Sistema de conexión a tierra Tipo negativo
 Consumo máximo de corriente 10,0 A
 Dimensiones (An x Al x Pr):
 DIN
 Bastidor 178 x 50 x 157 mm
 Cara anterior 188 x 58 x 18 mm
 D
 Bastidor 178 x 50 x 162 mm
 Cara anterior 170 x 48 x 13 mm
 Peso 1,3 kg

Audio

La potencia de salida continua es de 22 W por canal, mínima a 4 ohmios, ambos canales activados, 50 Hz a 15 000 Hz, con una distorsión armónica de no más del 5%.

Potencia de salida máxima 50 W x 4
 Impedancia de carga 4 Ω (4 – 8 Ω permisible)
 Nivel de salida máx. del preamplificador (Pre-out)/impedancia de salida 2,2 V/1 kΩ

Graves/Agudos:

Graves
 Frecuencia 100 Hz
 Ganancia ±12 dB
 Agudos
 Frecuencia 10 kHz
 Ganancia ±12 dB

Contorno de sonoridad:

Bajo +7 dB (100 Hz), +4 dB (10 kHz)
 Alto +10 dB (100 Hz), +6,5 dB (10 kHz)
 (volumen: -30 dB)

Reproductor de CD

Sistema Sistema de audio de discos compactos
 Discos utilizables Disco compacto
 Formato de la señal:
 Frecuencia de muestreo 44,1 kHz
 Número de bits de cuantificación 16; lineal
 Características de la frecuencia 5 – 20 000 Hz (±1 dB)
 Relación de señal a ruido 94 dB (1 kHz) (red IHF-A)

Gama dinámica 92 dB (1 kHz)
 Número de canales 2 (estéreo)

Sintonizador de FM

Gama de frecuencias 87,9 – 107,9 MHz
 Sensibilidad utilizable 8 dBf (0,7 μV/75 Ω mono, Señal/ruido: 30 dB)
 Umbral de silenciamiento a 50 dB 10 dBf (0,9 μV/75 Ω mono)
 Relación de señal a ruido 75 dB (red IHF-A)
 Distorsión 0,3 % (a 65 dBf, 1 kHz, estéreo)
 0,1 % (a 65 dBf, 1 kHz, mono)
 Respuesta de frecuencia 30 – 15 000 Hz (±3 dB)
 Separación estéreo 45 dB (a 65 dBf, 1 kHz)
 Selectividad 80 dB (±200 kHz)
 Intermodulación de tres señales (nivel de señal deseado) 30 dBf (dos niveles de señal no deseados: 100 dBf)

Sintonizador de AM

Gama de frecuencias 530 – 1 710 kHz (10 kHz)
 Sensibilidad utilizable 18 μV (Señal/ruido: 20 dB)
 Relación de señal a ruido 65 dB (red IHF-A)

Nota

Las especificaciones y el diseño están sujetos a posibles modificaciones sin previo aviso debido a mejoras. 

*Register your product at
Enregistrez votre produit au
Registre su producto en*

<http://www.pioneerelectronics.com>

*See "Product registration" page
Voir la page "Enregistrement du produit"
Consulte la página sobre "Registro del producto"*

PIONEER CORPORATION

4-1, MEGURO 1-CHOME, MEGURO-KU, TOKYO 153-8654, JAPAN

PIONEER ELECTRONICS (USA) INC.

P.O. Box 1540, Long Beach, California 90801-1540, U.S.A.
TEL: (800) 421-1404

PIONEER EUROPE NV

Haven 1087, Keetberglaan 1, B-9120 Melsele, Belgium
TEL: (0) 3/570.05.11

PIONEER ELECTRONICS ASIACENTRE PTE. LTD.

253 Alexandra Road, #04-01, Singapore 159936
TEL: 65-6472-7555

PIONEER ELECTRONICS AUSTRALIA PTY. LTD.

178-184 Boundary Road, Braeside, Victoria 3195, Australia
TEL: (03) 9586-6300

PIONEER ELECTRONICS OF CANADA, INC.

300 Allstate Parkway, Markham, Ontario L3R OP2, Canada
TEL: 1-877-283-5901

PIONEER ELECTRONICS DE MEXICO, S.A. de C.V.

Bvd.Manuel Avila Camacho 138 10 piso
Col.Lomas de Chapultepec, Mexico, D.F. 11000
TEL: 55-9178-4270

先鋒股份有限公司

總公司：台北市中山北路二段44號13樓
電話：(02) 2521-3588

先鋒電子（香港）有限公司

香港九龍尖沙咀海港城世界商業中心
9樓901-6室
電話：(0852) 2848-6488

Published by Pioneer Corporation.
Copyright © 2005 by Pioneer Corporation.
All rights reserved.

Publié par Pioneer Corporation. Copyright
© 2005 par Pioneer Corporation. Tous
droits réservés.

Printed in Thailand
Imprimé en Thaïlande

Free Manuals Download Website

<http://myh66.com>

<http://usermanuals.us>

<http://www.somanuals.com>

<http://www.4manuals.cc>

<http://www.manual-lib.com>

<http://www.404manual.com>

<http://www.luxmanual.com>

<http://aubethermostatmanual.com>

Golf course search by state

<http://golfingnear.com>

Email search by domain

<http://emailbydomain.com>

Auto manuals search

<http://auto.somanuals.com>

TV manuals search

<http://tv.somanuals.com>