

Operation Manual Mode d'emploi

High power CD player with RDS tuner

Lecteur CD de grande puissance avec syntoniseur
RDS

DEH-2700R DEH-2700RB

English

Español

Deutsch

Français

Italiano

Nederlands

Thank you for buying this Pioneer product.

Please read through these operating instructions so you will know how to operate your model properly. *After you have finished reading the instructions, keep this manual in a safe place for future reference.*

01 Before You Start

- About this unit **3**
- Protecting your unit from theft **3**
 - Removing the front panel **3**
 - Attaching the front panel **3**

02 What's What

- Head unit **4**

03 Power ON/OFF

- Turning the unit on and selecting a source **5**
- Turning the unit off **5**

04 Tuner

- Listening to the radio **6**
- Storing and recalling broadcast frequencies **6**
- Tuning in strong signals **7**
- Storing the strongest broadcast frequencies **7**

05 RDS

- Introduction of RDS operation **8**
- Switching the RDS display **8**
- Receiving PTY alarm broadcasts **8**
- Selecting alternative frequencies **8**
 - Using PI Seek **9**
 - Using Auto PI Seek for preset stations **9**
 - Limiting stations to regional programming **9**
- Receiving traffic announcements **9**
- PTY list **10**

06 Built-in CD Player

- Playing a CD **11**
- Repeating play **11**
- Pausing CD playback **11**

07 Audio Adjustments

- Introduction of audio adjustments **12**
- Using balance adjustment **12**
- Using the equalizer **12**
 - Recalling equalizer curves **12**
 - Adjusting equalizer curves **13**
 - Fine-adjusting equalizer curve **13**
- Adjusting loudness **13**
- Front image enhancer (F.I.E.) **14**
- Adjusting source levels **14**

08 Initial Settings

- Adjusting initial settings **15**
- Setting the FM tuning step **15**
- Switching Auto PI Seek **15**
- Saving the battery consumption **15**

Additional Information

- Understanding built-in CD player error messages **16**
- Sound muting **16**
- CD player and care **16**
- CD-R/CD-RW discs **17**
- Specifications **18**

Before You Start

About this unit

The tuner frequencies on this unit are allocated for use in Western Europe, Asia, the Middle East, Africa and Oceania. Use in other areas may result in poor reception. The RDS (radio data system) function operates only in areas with FM stations broadcasting RDS signals.

CAUTION

- Do not allow this unit to come into contact with liquids. Electrical shock could result. Also, this unit damage, smoke, and overheat could result from contact with liquids.
- A **CLASS 1 LASER PRODUCT** label is affixed to the bottom of this unit.



- The Pioneer CarStereo-Pass is for use only in Germany.
- Keep this manual handy as a reference for operating procedures and precautions.
- Always keep the volume low enough so that you can hear sounds from outside the vehicle.
- Protect this unit from moisture.
- If the battery is disconnected or discharged, the preset memory will be erased and must be reprogrammed.
- Should this product fail to operate properly, contact your dealer or nearest authorized Pioneer Service Station. 

Protecting your unit from theft

The front panel can be detached from the head unit and stored in the protective case provided to discourage theft.

Important

- Never use force or grip the display and the buttons too tightly when removing or attaching.
- Avoid subjecting the front panel to excessive shocks.
- Keep the front panel out of direct sunlight and high temperatures.

Removing the front panel

1 Press **DETACH** to release the front panel.

Press **DETACH** and the right side of the panel is released from the head unit.

2 **Grab the front panel and remove.**

Grab the right side of the front panel and pull away to the left. The front panel will be detached from the head unit.

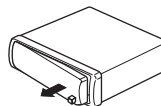

3 **Put the front panel into the protective case provided for safe keeping.**

Attaching the front panel

1 Place the front panel flat against the head unit.

2 **Press the front panel into the face of the head unit until it is firmly seated.**

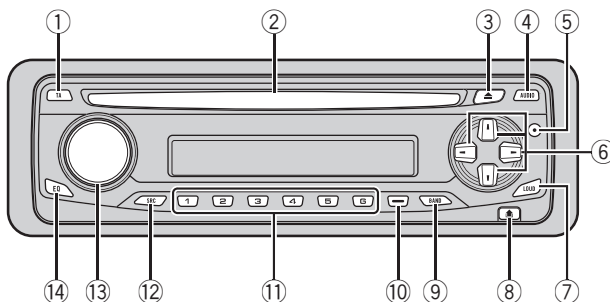

Head unit

① TA button

Press to turn TA function on or off. Press and hold to turn AF function on or off.

② Disc loading slot

Insert a disc to play.

③ EJECT button

Press to eject a CD from your built-in CD player.

④ AUDIO button

Press to select various sound quality controls.

⑤ PAUSE button

Press to turn pause on or off.

⑥ ▲/▼/◀/▶ buttons

Press to do manual seek tuning, fast forward, reverse and track search controls. Also used for controlling functions.

⑦ LOUDNESS button

Press to turn loudness on or off.

⑧ DETACH button

Press to remove the front panel from the head unit.

⑨ BAND button

Press to select among two FM and MW/LW bands and cancel the control mode of functions.

⑩ LOCAL/BSM button

Press to turn local function on or off. Press and hold to turn BSM function on or off.

⑪ 1-6 buttons

Press for preset tuning.

⑫ SOURCE button

This unit is turned on by selecting a source. Press to cycle through all the available sources.

⑬ VOLUME

Rotate it to increase or decrease the volume.

⑭ EQ button

Press to select various equalizer curves.

Power ON/OFF

Turning the unit on and selecting a source

You can select a source you want to listen to. To switch to the built-in CD player, load a disc in the unit (refer to page 11).

- **Press SOURCE to select a source.**

Press **SOURCE** repeatedly to switch between the following sources:

- **Built-in CD player—Tuner**

When you select a source the unit is turned on.



Notes

- When no disc has been set in the unit, the source will not switch to the built-in CD player.
- When this unit's blue/white lead is connected to the vehicle's auto-antenna relay control terminal, the vehicle's antenna extends when this unit's source is turned on. To retract the antenna, turn the source off. 

Turning the unit off

- **Press SOURCE and hold until the unit turns off.** 

Listening to the radio

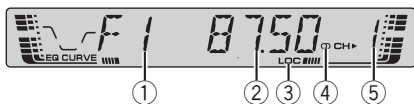

This unit's AF (alternative frequencies search) function can be turned on and off. AF should be off for normal tuning operation (refer to page 8).

- ① **Band indicator**
Shows which band the radio is tuned to, MW, LW or FM.
- ② **Frequency indicator**
Shows to which frequency the tuner is tuned.
- ③ **LOC indicator**
Shows when local seek tuning is on.
- ④ **Stereo (◉) indicator**
Shows that the frequency selected is being broadcast in stereo.
- ⑤ **Preset number indicator**
Shows which preset has been selected.

1 Press SOURCE to select the tuner.

2 Use VOLUME to adjust the sound level.

3 Press BAND to select a band.

Press **BAND** until the desired band is displayed, **F1**, **F2** for FM or **MW/LW**.

4 To perform manual tuning, briefly press ◀ or ▶.

5 To perform seek tuning, press and hold ◀ or ▶ for about one second and release.

The tuner will scan the frequencies until a broadcast strong enough for good reception is found.

- You can cancel seek tuning by briefly pressing either ◀ or ▶.
- If you press and hold ◀ or ▶ you can skip stations. Seek tuning starts as soon as you release the button. ◻

Storing and recalling broadcast frequencies

If you press any of the preset tuning buttons **1–6** you can easily store up to six broadcast frequencies for later recall with the touch of a button.

● **When you find a frequency that you want to store in memory press one of preset tuning buttons 1–6 and hold until the preset number stops flashing.**

The number you have pressed will flash in the preset number indicator and then remain lit. The selected radio station frequency has been stored in memory.

The next time you press the same preset tuning button the radio station frequency is recalled from memory.



Notes

- Up to 12 FM stations, 6 for each of the two FM bands, and 6 MW/LW stations can be stored in memory.
- You can also use ▲ and ▼ to recall radio station frequencies assigned to preset tuning buttons **1–6**. ◻

Tuning in strong signals

Local seek tuning lets you tune in only those radio stations with sufficiently strong signals for good reception.

- **Press LOCAL/BSM repeatedly to turn local seek tuning on or off.**

When local seek tuning is on, **LOC** appears in the display. 

Storing the strongest broadcast frequencies

BSM (best stations memory) lets you automatically store the six strongest broadcast frequencies under preset tuning buttons **1–6** and once stored there you can tune in to those frequencies with the touch of a button.

- Storing broadcast frequencies with BSM may replace broadcast frequencies you have saved using buttons **1–6**.

- **Press LOCAL/BSM and hold until the BSM turns on.**

BSM begins to flash. While **BSM** is flashing the six strongest broadcast frequencies will be stored under preset tuning buttons **1–6** in the order of their signal strength. When finished, **BSM** stops flashing.

- To cancel the storage process, press **LOCAL/BSM**. 

Introduction of RDS operation

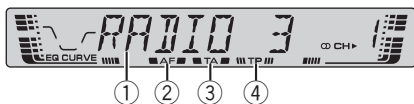

RDS (radio data system) is a system for providing information along with FM broadcasts. This inaudible information provides such features as program service name, program type, traffic announcement standby and automatic tuning, intended to aid radio listeners in finding and is tuning in to a desired station.

- ① **Program service name**
Shows the name of broadcast program.
- ② **AF indicator**
Shows when AF (alternative frequencies search) function is on.
- ③ **TA indicator**
Shows when TA (traffic announcement standby) function is on.
- ④ **TP indicator**
Shows when a TP station is tuned in.

Notes

- RDS service may not be provided by all stations.
- RDS functions such as AF and TA are only active when your radio is tuned to an RDS station.

Switching the RDS display

When you tune in an RDS station its program service name is displayed. If you want to know the frequency you can.

- **Press EQ and hold until the display switches.**

Press **EQ** and hold repeatedly to switch between the following settings:

Program service name—PTY information—Frequency

PTY (program type ID code) information is listed on page 10.

- PTY information and the frequency of the current station appears on the display for eight seconds.

Receiving PTY alarm broadcasts

PTY alarm is a special PTY code for announcements regarding emergencies such as natural disasters. When the tuner receives the radio alarm code, **ALARM** appears on the display and the volume adjusts to the TA volume. When the station stops broadcasting the emergency announcement, the system returns to the previous source.

- An emergency announcement can be cancelled by pressing **TA**.
- You can also cancel an emergency announcement by pressing **SOURCE**, **BAND**, **▲**, **▼**, **◀** or **▶**.

Selecting alternative frequencies

If you are listening to a broadcast and the reception becomes weak or there are other problems, the unit will automatically search for a different station in the same network which is broadcasting a stronger signal.

- AF is on as a default.

● Press TA and hold repeatedly to turn AF on or off.

When AF is on, **AF** appears in the display.

Notes

- Only RDS stations are tuned in during seek tuning or BSM when AF is on.
- When you recall a preset station, the tuner may update the preset station with a new frequency from the station's AF list. (This is only available when using presets on the **F1** band.) No preset number appears on the display if the RDS data for the station received differs from that for the originally stored station.
- Sound may be temporarily interrupted by another program during an AF frequency search.
- When the tuner is tuned to a non-RDS station the **AF** indicator flashes.
- AF can be turned on or off independently for each FM band.

Using PI Seek

If the unit fails to find a suitable alternative frequency, or if you are listening to a broadcast and the reception becomes weak, the unit will automatically search for a different station with the same programming. During the search, **PI SEEK** is displayed and the output is muted. The muting is discontinued after completion of the PI Seek, whether or not a different station is found.

Using Auto PI Seek for preset stations

When preset stations cannot be recalled, as when travelling long distances, the unit can be set to perform PI Seek during preset recall.

- The default setting for Auto PI Seek is off. See *Switching Auto PI Seek* on page 15.

Limiting stations to regional programming

When AF is used to automatically retune frequencies, the regional function limits the selection to stations broadcasting regional programs.

● Press BAND and hold until the regional function turns on or off.

Notes

- Regional programming and regional networks are organized differently depending on the country (i.e., they may change according to the hour, state or broadcast area).
- The preset number may disappear on the display if the tuner tunes in a regional station which differs from the originally set station.
- The regional function can be turned on or off independently for each FM band. 

Receiving traffic announcements

TA (traffic announcement standby) lets you receive traffic announcements automatically, no matter what source you are listening to. TA can be activated for both a TP station (a station that broadcasts traffic information) or an enhanced other network's TP station (a station carrying information which cross-references TP stations).

1 Tune in a TP or enhanced other network's TP station.

When you are tuned into a TP or enhanced other network's TP station the **TP** indicator will light.

2 Press TA to turn traffic announcement standby on.

TA appears in the display. The tuner will standby for traffic announcements.

- To turn traffic announcements standby off, press **TA** again.

3 Use VOLUME to adjust the TA volume when a traffic announcement begins.

The newly set volume is stored in memory and recalled for subsequent traffic announcements.

4 Press TA while a traffic announcement is being received to cancel the announcement.

The tuner returns to the original source but remains in the standby mode until **TA** is pressed again.

- You can also cancel the announcement by pressing **SOURCE**, **BAND**, **▲**, **▼**, **◀** or **▶** while a traffic announcement is being received.



Notes

- The system switches back to the original source following traffic announcement reception.
- Only TP and enhanced other network's TP stations are tuned in during seek tuning or BSM when TA is on. 

Specific	Type of program
EASY MUS	Easy listening music
OTH MUS	Non-categorized music
JAZZ	Jazz
COUNTRY	Country music
NAT MUS	National music
OLDIES	Oldies music, golden oldies
FOLK MUS	Folk music
L.CLASS	Light classical music
CLASSIC	Serious classical music
EDUCATE	Educational programs
DRAMA	All radio plays and serials
CULTURE	National or regional culture
SCIENCE	Nature, science and technology
VARIED	Light entertainment
CHILDREN	Children's
SOCIAL	Social affairs
RELIGION	Religious affairs or services
PHONE IN	Phone In
TOURING	Travel programs, not for announcements about traffic problems
LEISURE	Hobbies and recreational activities
DOCUMENT	Documentaries



PTY list

Specific	Type of program
NEWS	News
AFFAIRS	Current affairs
INFO	General information and advice
SPORT	Sports
WEATHER	Weather reports/meteorological information
FINANCE	Stock market reports, commerce, trading, etc.
POP MUS	Popular music
ROCK MUS	Contemporary modern music

Built-in CD Player

Playing a CD

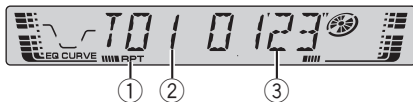

① RPT indicator

Shows when repeat play is turned on.

② Track number indicator

Shows the track currently playing.

③ Play time indicator

Shows the elapsed playing time of the current track.

1 Insert a CD into the CD loading slot.

Playback will automatically start.

- **Be sure to turn up the label side of a disc.**
- After a CD has been inserted, press **SOURCE** to select the built-in CD player.
- You can eject a CD by pressing **EJECT**.

2 Use **VOLUME** to adjust the sound level.

3 To perform fast forward or reverse, press and hold ◀ or ▶.

4 To skip back or forward to another track, press ◀ or ▶.

Pressing ▶ skips to the start of the next track. Pressing ◀ once skips to the start of the current track. Pressing again will skip to the previous track.

Notes

- The built-in CD player plays one, standard, 12-cm or 8-cm (single) CD at a time. Do not use an adapter when playing 8-cm CDs.
- Do not insert anything other than a CD into the CD loading slot.

- If an error message such as **ERROR-11** is displayed, refer to *Understanding built-in CD player error messages* on page 16. 

Repeating play

Repeat play lets you hear the same track over again.

● Press 5 repeatedly to turn repeat play on or off.

When repeat play is on, **RPT** appears in the display.

- If you perform track search or fast forward/reverse, repeat play is automatically cancelled. 

Pausing CD playback

Pause lets you temporarily stop playback of the CD.

● Press PAUSE repeatedly to turn pause on or off.

When pause is on, **PAUSE** appears in the display. 

Introduction of audio adjustments

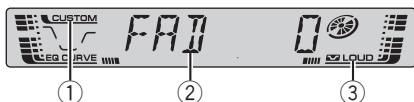

- ① **CUSTOM indicator**
Shows when custom equalizer curve is currently selected.
- ② **Audio display**
Shows the audio adjustments status.
- ③ **LOUD indicator**
Appears in the display when loudness is turned on.

● Press **AUDIO** to display the audio function names.

Press **AUDIO** repeatedly to switch between the following audio functions:

FAD (balance adjustment)—**EQ** (equalizer)—**LOUD** (loudness)—**FIE** (front image enhancer)—**SLA** (source level adjustment)

- When selecting the FM tuner as the source, you cannot switch to **SLA**.
- If you do not operate the audio function within about 30 seconds, the display is automatically returned to the source display.
- To return to the display of each source, press **BAND**.

Using balance adjustment

You can select a fader/balance setting that provides an ideal listening environment in all occupied seats.

1 Press **AUDIO** to select **FAD**.

- If the balance setting has been previously adjusted, **BAL** will be displayed.

2 Press **▲** or **▼** to adjust front/rear speaker balance.

FAD F15 – **FAD R15** is displayed as the front/rear speaker balance moves from front to rear.

- **FAD 0** is the proper setting when only two speakers are used.

3 Press **◀** or **▶** to adjust left/right speaker balance.

BAL L 9 – **BAL R 9** is displayed as the left/right speaker balance moves from left to right.

Using the equalizer

The equalizer lets you adjust the equalization to match car interior acoustic characteristics as desired.

Recalling equalizer curves

There are six stored equalizer curves which you can easily recall at any time. Here is a list of the equalizer curves:

Display	Equalizer curve
SPR-BASS	Super bass
POWERFUL	Powerful
NATURAL	Natural
VOCAL	Vocal
CUSTOM	Custom
EQ FLAT	Flat

- **CUSTOM** is an adjusted equalizer curve that you create.
- When **EQ FLAT** is selected no supplement or correction is made to the sound. This is useful to check the effect of the equalizer curves by switching alternatively between **EQ FLAT** and a set equalizer curve.

Audio Adjustments

● Press EQ to select the equalizer.

Press **EQ** repeatedly to switch between the following equalizers:

SPR-BASS—POWERFUL—NATURAL—VOCAL—CUSTOM—EQ FLAT

Adjusting equalizer curves

You can adjust the currently selected equalizer curve setting as desired. Adjusted equalizer curve settings are memorized in **CUSTOM**.

- If you make adjustments when a curve other than **CUSTOM** is selected, the newly adjusted curve will replace the previous curve. Then a new curve with **CUSTOM** appears on the display while selecting the equalizer curve.

1 Press **AUDIO** to select **EQ**.

2 Press **◀** or **▶** to select the equalizer band to adjust.

EQ-L (low)—**EQ-M** (mid)—**EQ-H** (high)

3 Press **▲** or **▼** to adjust the level of the equalizer band.

+6 — **-6** is displayed as the level is increased or decreased.

- You can then select another band and adjust the level.

Fine-adjusting equalizer curve

You can adjust the center frequency and the Q factor (curve characteristics) of each currently selected curve band (**EQ-L/EQ-M/EQ-H**).

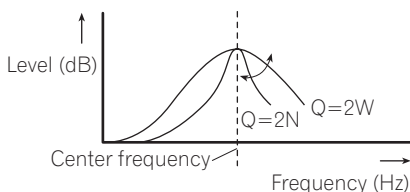

- If you make adjustments when a curve other than **CUSTOM** is selected, the newly adjusted curve will replace the previous curve. Then a new curve with **CUSTOM** appears on the display while selecting the equalizer curve.

1 Press **AUDIO** and hold until frequency and the Q factor (e.g., **F- 80 Q 1W**) appears in the display.

2 Press **AUDIO** to select the desired band for adjustment.

Low—Mid—High

3 Press **◀** or **▶** to select the desired frequency.

Low: **40—80—100—160** (Hz)

Mid: **200—500—1k—2k** (Hz)

High: **3k—8k—10k—12k** (Hz)

4 Press **▲** or **▼** to select the desired Q factor.

2N—1N—1W—2W

Adjusting loudness

Loudness compensates for deficiencies in the low- and high-sound ranges at low volume.

1 Press **AUDIO** to select **LOUD**.

2 Press **▲** to turn loudness on.

LOUD indicator is displayed.

- To turn loudness off, press **▼**.
- You can also turn loudness on or off by pressing **LOUDNESS**.

3 Press **◀** or **▶** to select a desired level.

LOW (low)—**MID** (mid)—**HI** (high)

Front image enhancer (F.I.E.)

The F.I.E. (Front Image Enhancer) function is a simple method of enhancing front imaging by cutting mid- and high-range frequency output from the rear speakers, limiting their output to low-range frequencies. You can select the frequency you want to cut.



Precaution

When the F.I.E. function is deactivated, the rear speakers output sound of all frequencies, not just bass sounds. Reduce the volume before disengaging F.I.E. to prevent a sudden increase in volume.

1 Press AUDIO to select FIE.

2 Press ▲ to turn F.I.E. on.

- To turn F.I.E. off, press ▼.

3 Press ◀ or ▶ to select a desired frequency.

100—160—250 (Hz)



Notes

- After turning the F.I.E. function on, use the balance adjustment (refer to page 12) and adjust front and rear speaker volume levels until they are balanced.
- Turn the F.I.E. function off when using a 2-speaker system.

- The MW/LW tuner volume level can also be adjusted with source level adjustments.

1 Compare the FM tuner volume level with the level of the source you wish to adjust.

2 Press AUDIO to select SLA.

3 Press ▲ or ▼ to adjust the source volume.

SLA +4 – SLA –4 is displayed as the source volume is increased or decreased.

Adjusting source levels

SLA (source level adjustment) lets you adjust the volume level of each source to prevent radical changes in volume when switching between sources.

- Settings are based on the FM tuner volume level, which remains unchanged.

Initial Settings

Adjusting initial settings



Initial settings lets you perform initial setup of different settings for this unit.

① Function display

Shows the function status.

1 Press SOURCE and hold until the unit turns off.

2 Press SOURCE and hold until FM appears in the display.

3 Press AUDIO to display the function names.

Press **AUDIO** repeatedly to switch between the following settings:

FM (FM tuning step)—**A-PI** (Auto PI Seek)
—**SAVE** (Power save)

Use the following instructions to operate each particular setting.

- To cancel initial settings, press **BAND**.
- You can also cancel initial settings by holding down **SOURCE** until the unit turns off. 

Setting the FM tuning step

Normally the FM tuning step employed by seek tuning is 50 kHz. When AF or TA is on, the tuning step automatically changes to 100 kHz. It may be preferable to set the tuning step to 50 kHz when AF is on.

- The tuning step remains at 50 kHz during manual tuning.

1 Press AUDIO to select FM.

2 Press ◀ or ▶ to select the FM tuning step.

Press ◀ to select **50** (50 kHz). Press ▶ to select **100** (100 kHz). 

Switching Auto PI Seek

The unit can automatically search for a different station with the same programming, even during preset recall.

1 Press AUDIO to select A-PI.

2 Press ▲ or ▼ to turn the Auto PI seek on or off. 

Saving the battery consumption

It is possible to save the battery consumption when this unit is turned off. After one minute of turning off this unit, this unit will be switched into power save mode.

- You cannot insert and eject a disc while this unit is in power save mode.
- You can only use **SOURCE** while this unit is in power save mode.



Important

When you disconnect a battery in order to replace it, this mode is turned off. When installing this unit in a vehicle that does not have an ACC (accessory) position on the ignition switch, the vehicle battery may be drained depending on a connection method. After checking the connection method, turn this mode on if needed.

1 Press AUDIO to select SAVE.

2 Press ▲ or ▼ to turn power save on or off. 

Additional Information

Understanding built-in CD player error messages

When you contact your dealer or your nearest Pioneer Service Center, be sure to record the error message.

Message	Cause	Action
ERROR-11, 12, 17, 30	Dirty disc	Clean disc.
ERROR-11, 12, 17, 30	Scratched disc	Replace disc.
ERROR-10, 11, 12, 17, 30, A0	Electrical or mechanical	Turn the ignition ON and OFF, or switch to a different source, then back to the CD player.
ERROR-44	All tracks are skip tracks	Replace disc.



Sound muting

Sound from this unit is muted automatically in the following cases:

- When a call is made or received using a cellular telephone connected to this unit.
- When the voice guidance is output from a Pioneer navigation unit connected to this unit.

The sound is turned off, **MUTE** is displayed and no audio adjustments, except volume control, are possible. Operation returns to normal when the phone connection or the voice guidance is ended.

CD player and care

- Use only CDs that have the Compact Disc Digital Audio mark as show below.



- Use only normal, round CDs. If you insert irregular, non-round, shaped CDs they may jam in the CD player or not play properly.



- Check all CDs for cracks, scratches or warping before playing. CDs that have cracks, scratches or are warped may not play properly. Do not use such discs.
- Avoid touching the recorded (non-printed) surface when handling the disc.
- Store discs in their cases when not in use.
- Keep discs out of direct sunlight and do not expose the discs to high temperatures.
- Do not attach labels, write on or apply chemicals to the surface of the discs.
- To clean a CD, wipe the disc with a soft cloth outward from the center.



- If the heater is used in cold weather, moisture may form on components inside the CD player. Condensation may cause the CD player to malfunction. If you think that condensation is a problem turn off the CD player for an hour or so to allow it to dry out and wipe any damp discs with a soft cloth to remove the moisture.
- Road shocks may interrupt CD playback.

Additional Information

CD-R/CD-RW discs

- When CD-R/CD-RW discs are used, playback is possible only for discs which have been finalized.
- It may not be possible to play back CD-R/CD-RW discs recorded on a music CD recorder or a personal computer because of disc characteristics, scratches or dirt on the disc, or dirt, condensation, etc., on the lens of this unit.
- Playback of discs recorded on a personal computer may not be possible, depending on the application settings and the environment. Please record with the correct format. (For details, contact the manufacturer of the application.)
- Playback of CD-R/CD-RW discs may become impossible in case of direct exposure to sunlight, high temperatures, or the storage conditions in the vehicle.
- This unit conforms to the track skip function of the CD-R/CD-RW disc. The tracks containing the track skip information are skipped automatically.
- If you insert a CD-RW disc into this unit, time to playback will be longer than when you insert a conventional CD or CD-R disc.
- Read the precautions with CD-R/CD-RW discs before using them. ▣

Additional Information

Specifications

General

Power source	14.4 V DC (10.8 – 15.1 V allowable)
Grounding system	Negative type
Max. current consumption	10.0 A
Dimensions (W × H × D):	
DIN	
Chassis	178 × 50 × 157 mm
Nose	188 × 58 × 19 mm
D	
Chassis	178 × 50 × 162 mm
Nose	170 × 48 × 14 mm
Weight	1.3 kg

Audio

Maximum power output	50 W × 4
Continuous power output ...	27 W × 4 (DIN 45324, +B=14.4 V)
Load impedance	4 Ω (4 – 8 Ω allowable)
Preout max output level/output impedance	2.2 V/1 kΩ
Equalizer (3-Band Parametric Equalizer):	
Low	
Frequency	40/80/100/160 Hz
Q Factor	0.35/0.59/0.95/1.15 (+6 dB when boosted)
Gain	±12dB
Mid	
Frequency	200/500/1k/2k Hz
Q Factor	0.35/0.59/0.95/1.15 (+6 dB when boosted)
Gain	±12dB
High	
Frequency	3.15k/8k/10k/12.5k Hz
Q Factor	0.35/0.59/0.95/1.15 (+6 dB when boosted)
Gain	±12dB
Loudness contour	
Low	+3.5 dB (100 Hz), +3 dB (10 kHz)
Mid	+10 dB (100 Hz), +6.5 dB (10 kHz)
High	+11 dB (100 Hz), +11 dB (10 kHz) (volume: –30 dB)

CD player

System	Compact disc audio system
--------------	---------------------------

Usable discs	Compact disc
Signal format:	
Sampling frequency	44.1 kHz
Number of quantization bits	16; linear
Frequency characteristics ...	5 – 20,000 Hz (±1 dB)
Signal-to-noise ratio	94 dB (1 kHz) (IEC-A network)
Dynamic range	92 dB (1 kHz)
Number of channels	2 (stereo)

FM tuner

Frequency range	87.5 – 108.0 MHz
Usable sensitivity	8 dBf (0.7 μV/75 Ω mono, S/N: 30 dB)
50 dB quieting sensitivity	10 dBf (0.9 μV/75 Ω mono)
Signal-to-noise ratio	75 dB (IEC-A network)
Distortion	0.3 % (at 65 dBf, 1 kHz, stereo)
	0.1 % (at 65 dBf, 1 kHz, mono)
Frequency response	30 – 15,000 Hz (±3 dB)
Stereo separation	45 dB (at 65 dBf, 1 kHz)
Selectivity	80 dB (±200 kHz)

MW tuner

Frequency range	531 – 1,602 kHz (9 kHz)
Usable sensitivity	18 μV (S/N: 20 dB)
Signal-to-noise ratio	65 dB (IEC-A network)

LW tuner

Frequency range	153 – 281 kHz
Usable sensitivity	30 μV (S/N: 20 dB)
Signal-to-noise ratio	65 dB (IEC-A network)



Note

Specifications and the design are subject to possible modifications without notice due to improvements. ▣

Gracias por haber comprado este producto Pioneer.

Lea con detenimiento estas instrucciones sobre el funcionamiento del aparato, para que pueda darle el mejor uso posible. *Una vez que las haya leído, guarde este manual en un lugar seguro para consultarlo en el futuro.*

01 Antes de comenzar

- Acerca de esta unidad **20**
- Protección del producto contra robo **20**
 - Extracción de la carátula **20**
 - Colocación de la carátula **20**

02 Qué es cada cosa

- Unidad principal **21**

03 Encendido y apagado

- Encendido de la unidad y selección de una fuente **22**
- Apagado de la unidad **22**

04 Sintonizador

- Para escuchar la radio **23**
- Almacenamiento y llamada de frecuencias **23**
- Sintonización de señales fuertes **24**
- Almacenamiento de las frecuencias de radio más fuertes **24**

05 RDS

- Introducción a la operación RDS **25**
- Cambio de la visualización RDS **25**
- Recepción de transmisiones de alarma PTY **25**
- Selección de frecuencias alternativas **26**
 - Uso de la búsqueda PI **26**
 - Uso de la búsqueda PI automática para emisoras presintonizadas **26**
 - Limitación de las emisoras para programación regional **26**
- Recepción de anuncios de tráfico **27**
- Lista PTY **27**

06 Reproductor de CD incorporado

- Reproducción de un CD **28**
- Repetición de reproducción **28**

- Pausa de la reproducción de un CD **28**

07 Ajustes de audio

- Introducción a los ajustes de audio **29**
- Uso del ajuste del balance **29**
- Uso del ecualizador **29**
 - Llamada de las curvas de ecualización **29**
 - Ajuste de las curvas de ecualización **30**
 - Ajuste preciso de las curvas de ecualización **30**
- Ajuste de la sonoridad **31**
- Mejora de imagen frontal (F.I.E.) **31**
- Ajuste de los niveles de la fuente **31**

08 Ajustes iniciales

- Configuración de los ajustes iniciales **32**
- Ajuste del paso de sintonía de FM **32**
- Cambio de la búsqueda PI automática **32**
- Ahorro del consumo de la batería **33**

● Información adicional

- Comprensión de los mensajes de error del reproductor de CD incorporado **34**
- Silenciamiento del sonido **34**
- Reproductor de CD y cuidados **34**
- Discos CD-R/CD-RW **35**
- Especificaciones **36**

Acerca de esta unidad

Las frecuencias del sintonizador de esta unidad están asignadas para su uso en Europa Occidental, Asia, Medio Oriente, África y Oceanía. El uso en otras áreas puede causar una recepción deficiente. Las funciones RDS (sistema de datos de radio) sólo se pueden utilizar en áreas con emisoras FM que transmiten señales RDS.

⚠ PRECAUCIÓN

- No permita que esta unidad entre en contacto con líquidos, ya que ello puede producir una descarga eléctrica. Además, el contacto con líquidos puede causar daños en la unidad, humo y recalentamiento.
- Hay pegada una etiqueta **CLASS 1 LASER PRODUCT** en la parte inferior de esta unidad.



- El CarStereo-Pass Pioneer es para usarse sólo en Alemania.
- Conserve este manual a mano para que pueda consultar los procedimientos de operación y las precauciones cuando sea necesario.
- Mantenga siempre el volumen lo suficientemente bajo como para que pueda escuchar los sonidos que provienen del exterior del vehículo.
- Proteja esta unidad de la humedad.
- Si se desconecta o se descarga la batería, la memoria preajustada se borrará y deberá reprogramarla.
- En caso de que este producto no funcione correctamente, comuníquese con su concesionario o el Servicio Técnico Oficial Pioneer más próximo a su domicilio. ▣

Protección del producto contra robo

El panel delantero se puede extraer de la unidad principal y almacenarse en su carcasa protectora, provista como una medida antirrobo.



Importante

- Nunca presione ni sujete el display y los botones con fuerza excesiva al extraer o colocar la carátula.
- Evite someter la carátula a impactos excesivos.
- Mantenga la carátula fuera del alcance de la luz solar directa y no la exponga a altas temperaturas.

Extracción de la carátula

1 Presione DETACH para soltar la carátula.

Presione **DETACH** y el lado derecho del panel se suelta de la unidad principal.

2 Tome la carátula y extráigala.

Tome el lado derecho de la carátula y tire de él hacia la izquierda. La carátula saldrá de la unidad principal.

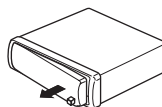

3 Coloque la carátula en la carcasa protectora provista para guardarla de manera segura.

Colocación de la carátula

1 Coloque la carátula de modo plano contra la unidad principal.

2 Presione la carátula hacia la cara de la unidad principal hasta que se asiente firmemente. ▣

Qué es cada cosa

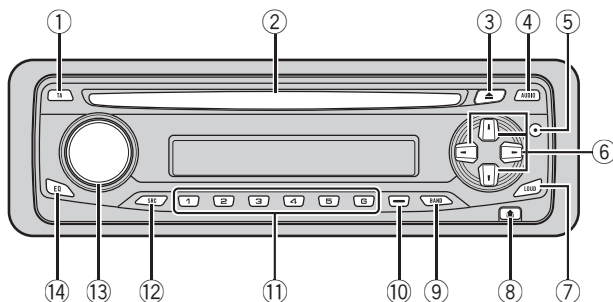

Unidad principal

① Botón TA

Presione para activar o desactivar la función TA. Presione y mantenga presionado para activar o desactivar la función AF.

② Ranura de carga de discos

Introduzca el disco para reproducirlo.

③ Botón EJECT

Presione este botón para expulsar un CD del reproductor de CD incorporado.

④ Botón AUDIO

Presione este botón para seleccionar los diversos controles de calidad del sonido.

⑤ Botón PAUSE

Presione este botón para activar o desactivar la pausa.

⑥ Botones ▲/▼/◀/▶

Presione estos botones para utilizar los controles de sintonización por búsqueda manual, avance rápido, retroceso y búsqueda de pista. También se usan para controlar las funciones.

⑦ Botón LOUDNESS

Presione este botón para activar o desactivar la sonoridad.

⑧ Botón DETACH

Presione este botón para extraer la carátula de la unidad principal.

⑨ Botón BAND

Presione para seleccionar entre dos bandas FM y la banda MW/LW, y cancelar el modo de control de funciones.

⑩ Botón LOCAL/BSM

Presione para activar o desactivar la función local. Mantenga presionado para activar o desactivar la función BSM.

⑪ Botones 1-6

Presione para la sintonización preajustada.

⑫ Botón SOURCE

Esta unidad se enciende al seleccionar una fuente. Presione este botón para visualizar todas las fuentes disponibles.

⑬ VOLUME

Haga girar el control para aumentar o disminuir el volumen.

⑭ Botón EQ

Presione este botón para seleccionar las diversas curvas de equalización.

Encendido de la unidad y selección de una fuente

Puede seleccionar la fuente que desea escuchar. Para cambiar al reproductor de CD incorporado, coloque un disco en la unidad (consulte la página 28).

- **Presione SOURCE para seleccionar una fuente.**

Presione **SOURCE** repetidamente para cambiar entre las siguientes fuentes:

Lector de CD incorporado—Sintonizador

Cuando se selecciona una fuente, la unidad se enciende.



Notas

- Si no hay un disco cargado en la unidad, la fuente no cambiará al lector de CD incorporado.
- Si el cable azul/blanco de esta unidad está conectado al control del terminal de antena del vehículo, la antena se extiende cuando se enciende el equipo. Para retraer la antena, apague el equipo.

Apagado de la unidad

- **Presione SOURCE y mantenga presionado hasta que se apague la unidad.**

Sintonizador

Para escuchar la radio

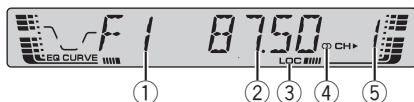

Se puede activar y desactivar la función AF (búsqueda de frecuencias alternativas) de esta unidad. Se debe desactivar la función AF para la sintonización normal (consulte la página 26).

① Indicador de banda

Muestra la banda en que la radio está sintonizada: MW, LW o FM.

② Indicador de frecuencia

Muestra la frecuencia en que la radio está sintonizada.

③ Indicador LOC

Aparece cuando la sintonización por búsqueda local está activada.

④ Indicador de estéreo (CH)

Muestra que la frecuencia seleccionada se está transmitiendo en estéreo.

⑤ Indicador del número de presintonía

Muestra la memoria seleccionada.

1 Presione SOURCE para seleccionar el sintonizador.

2 Utilice VOLUME para ajustar el nivel de sonido.

3 Presione BAND para seleccionar una banda.

Presione **BAND** hasta que se visualice la banda deseada: **F1, F2** para FM o **MW/LW**.

4 Para utilizar la sintonización manual, presione brevemente ◀ o ▶.

5 Para utilizar la sintonización por búsqueda, presione ◀ o ▶ y mantenga presionado durante aproximadamente un segundo, y libere el botón.

El sintonizador explorará las frecuencias hasta que encuentre una emisora con señales de suficiente intensidad como para asegurar una buena recepción.

- Se puede cancelar la sintonización por búsqueda presionando brevemente ◀ o ▶.
- Si presiona ◀ o ▶ y mantiene presionado, podrá saltar las emisoras. La sintonización por búsqueda comienza inmediatamente después de que libera el botón. ■

Almacenamiento y llamada de frecuencias

Si se presiona cualquiera de los botones de ajuste de presintonías 1-6, se pueden almacenar con facilidad hasta seis frecuencias de emisoras para llamarlas con posterioridad presionando un solo botón.

● **Cuando encuentre la frecuencia que desea almacenar en la memoria, presione uno de los botones de ajuste de presintonías 1-6 y manténgalo presionado hasta que el número de presintonía deje de destellar.**

El número seleccionado destellará en el indicador del número de presintonía y quedará iluminado. Se ha almacenado en la memoria la frecuencia de la emisora de radio seleccionada.

La próxima vez que presione el mismo botón de ajuste de presintonías, la memoria recordará la frecuencia de la emisora.

**Notas**

- En la memoria se pueden almacenar hasta 12 emisoras FM, 6 para cada una de las dos bandas FM, y 6 emisoras MW/LW.
- También se pueden usar los botones ▲ y ▼ para llamar las frecuencias de las emisoras de radio asignadas a los botones de ajuste de presintonías **1-6**.

Sintonización de señales fuertes

La sintonización por búsqueda local le permite sintonizar sólo las emisoras de radio con señales lo suficientemente fuertes como para asegurar una buena recepción.

- **Presione LOCAL/BSM repetidamente para activar o desactivar la sintonización por búsqueda local.**

Cuando la sintonización por búsqueda local está activada, en el display aparece **LOC**.

Almacenamiento de las frecuencias de radio más fuertes

La función BSM (memoria de las mejores emisoras) le permite almacenar automáticamente seis frecuencias de las emisoras más fuertes en los botones de ajuste de presintonías **1-6**. Una vez almacenadas, podrá sintonizar esas frecuencias presionando un solo botón.

- Al almacenar frecuencias con la función BSM, se pueden reemplazar las frecuencias que ha almacenado con los botones **1-6**.

- **Presione LOCAL/BSM y mantenga presionado hasta que se active la función BSM.**

BSM comienza a destellar. Mientras **BSM** está destellando, las seis frecuencias de las emisoras más fuertes se almacenarán en los botones de ajuste de presintonías **1-6**, ordenadas según la intensidad de las señales. Una vez finalizada la operación, **BSM** deja de destellar.

- Para cancelar el proceso de almacenamiento, presione **LOCAL/BSM**.

Introducción a la operación RDS

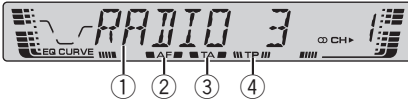

RDS (sistema de datos de radio) es un sistema que ofrece información junto con las transmisiones FM. Esta información no audible brinda funciones tales como nombre del servicio de programa, tipo de programa, espera por anuncio de tráfico y sintonización automática, a fin de ayudar a los radioescuchas a encontrar y sintonizar la emisora deseada.

① Nombre del servicio de programa

Muestra el nombre del programa que se está transmitiendo.

② Indicador AF

Aparece cuando la función AF (búsqueda de frecuencias alternativas) está activada.

③ Indicador TA

Aparece cuando la función TA (espera por anuncio de tráfico) está activada.

④ Indicador TP

Aparece cuando una emisora TP está sintonizada.



Notas

- Es posible que no todas las emisoras suministren el servicio RDS.
- Las funciones RDS como AF y TA sólo se activan cuando la radio está sintonizada en una emisora RDS. □

Cambio de la visualización RDS

Cuando se sintoniza una emisora RDS, se visualiza el nombre del servicio de programa. Puede ver la frecuencia que está sintonizada, si así lo desea.

● Presione EQ y mantenga presionado hasta que cambie el display.

Presione **EQ** repetidamente para cambiar entre los siguientes ajustes:

Nombre del servicio de programa—Información PTY—Frecuencia

En la página 27 se indica la información PTY (código de identificación de tipo de programa).

- La información PTY y la frecuencia de la emisora actual aparecen en el display durante ocho segundos. □

Recepción de transmisiones de alarma PTY

La alarma PTY es un código PTY especial para anuncios de emergencias tales como un desastre natural. Cuando el sintonizador recibe el código de alarma de radio, **ALARM** aparece en el display y el volumen se ajusta según el volumen de TA. Cuando la emisora deja de transmitir el anuncio de emergencia, el sistema vuelve a la fuente anterior.

- Se puede cancelar un anuncio de emergencia presionando **TA**.
- También se puede cancelar un anuncio de emergencia presionando **SOURCE, BAND, ▲, ▼, ◀ o ▶**. □

Selección de frecuencias alternativas

Si está escuchando una transmisión y la recepción se debilita o se producen otros problemas, la unidad buscará automáticamente una emisora diferente en la misma red que esté transmitiendo una señal más fuerte.

- Normalmente se deja la función AF activada.

● Presione TA y mantenga presionado repetidamente para activar o desactivar la función AF.

Cuando la función AF está activada, en el display aparece **AF**.



Notas

- Sólo se sintonizan las emisoras RDS durante la sintonización por búsqueda o BSM cuando la función AF está activada.
- Cuando se llama a una emisora presintonizada, el sintonizador puede actualizar la emisora presintonizada con una nueva frecuencia de la lista AF de emisoras. (Eso está solamente disponible cuando se usan los preajustes en la banda **F1**.) No se visualiza ningún número de presintonía en la pantalla si los datos RDS para la emisora recibida difieren de los datos para la emisora almacenada originalmente.
- Otro programa puede interrumpir temporalmente el sonido durante la búsqueda de una frecuencia AF.
- Cuando el sintonizador está sintonizado a una emisora no RDS, el indicador **AF** destella.
- La función AF se puede activar y desactivar en forma independiente por cada banda FM.

Uso de la búsqueda PI

Si la unidad no encuentra una frecuencia alternativa adecuada, o si usted está escuchando una transmisión y la recepción se debilita, la unidad buscará automáticamente otra emi-

sora con la misma programación. Durante la búsqueda, se visualiza **PI SEEK** y la salida se silencia. El silenciamiento queda sin efecto una vez finalizada la búsqueda PI, al margen de que se haya encontrado o no una emisora diferente.

Uso de la búsqueda PI automática para emisoras presintonizadas

Cuando no se pueden llamar las emisoras presintonizadas, como por ejemplo, al realizar viajes largos, se puede ajustar la unidad para realizar la búsqueda PI durante la llamada de las emisoras presintonizadas.

- El ajuste predeterminado de la función de búsqueda PI es desactivado. Consulte *Cambio de la búsqueda PI automática* en la página 32.

Limitación de las emisoras para programación regional

Cuando se usa la función AF para resintonizar frecuencias automáticamente, la función regional limita la selección a las emisoras que transmiten programas regionales.

● Mantenga presionado BAND hasta que se active o se desactive la función regional.



Notas

- La programación regional y las redes regionales se organizan de distinta manera según el país (es decir, pueden cambiar de acuerdo con la hora, el estado o la provincia de que se trate, o el área de transmisión).
- El número de presintonía puede desaparecer del display si se sintoniza una emisora regional que es diferente de la emisora almacenada originalmente.
- La función regional se puede activar o desactivar en forma independiente por cada banda FM. 

Recepción de anuncios de tráfico

La función TA (espera por anuncio de tráfico) le permite recibir anuncios de tráfico automáticamente, al margen de la fuente que esté escuchando. La función TA se puede activar tanto para una emisora TP (una emisora que transmite información de tráfico) como para una emisora TP de otra red realizada (una emisora que brinda información que remite a emisoras TP).

1 Sintonicé una emisora TP o la emisora TP de otra red realizada.

Cuando se está sintonizado en una emisora TP o en una emisora TP de otra red realizada, el indicador **TP** se ilumina.

2 Presione TA para activar la espera por anuncio de tráfico.

TA aparece en el display. El sintonizador esperará los anuncios de tráfico.

- Para desactivar la espera por anuncio de tráfico, vuelva a presionar **TA**.

3 Utilice VOLUME para ajustar el volumen de TA cuando comienza un anuncio de tráfico.

El volumen recién ajustado se almacena en la memoria y se usa para los siguientes anuncios de tráfico.

4 Presione TA mientras se está recibiendo el anuncio de tráfico para cancelarlo.

El sintonizador vuelve a la fuente original pero sigue en el modo de espera hasta que se vuelva a presionar **TA**.

- También se puede cancelar el anuncio de tráfico presionando **SOURCE**, **BAND**, **▲**, **▼**, **◀** o **▶** mientras se está recibiendo.



Notas

- El sistema cambia de nuevo a la fuente original después de la recepción del anuncio de tráfico.
- Sólo se sintonizan las emisoras TP y las emisoras TP de otra red realizada durante la sintonización por búsqueda o BSM cuando la función TA está activada.

Lista PTY

Específico	Tipo de programa
NEWS	Noticias
AFFAIRS	Temas de actualidad
INFO	Información general y consejos
SPORT	Programas deportivos
WEATHER	Informes del tiempo/Información meteorológica
FINANCE	Informes del mercado de valores, comercio, transacciones, etc.
POP MUS	Música popular
ROCK MUS	Música moderna contemporánea
EASY MUS	Música "fácil de escuchar"
OTH MUS	Música sin categoría
JAZZ	Jazz
COUNTRY	Música Country
NAT MUS	Música nacional
OLDIES	Música antigua y de la "Edad de Oro"
FOLK MUS	Música folklórica
L.CLASS	Música clásica ligera
CLASSIC	Música clásica de concierto
EDUCATE	Programas educativos
DRAMA	Todas las obras y seriales de radio
CULTURE	Cultura nacional o regional
SCIENCE	Naturaleza, ciencia y tecnología
VARIED	Entretenimiento ligero
CHILDREN	Programas para niños
SOCIAL	Temas sociales
RELIGION	Programas o servicios de asuntos religiosos
PHONE IN	Entrada por teléfono
TOURING	Programas de viaje, sin anuncios de problemas de tráfico
LEISURE	Pasatiempos favoritos y actividades recreativas
DOCUMENT	Programas documentales



Reproductor de CD incorporado

Reproducción de un CD

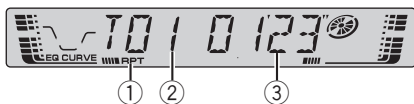

① Indicador RPT

Aparece cuando la repetición de reproducción está activada.

② Indicador de número de pista

Muestra la pista que se está reproduciendo actualmente.

③ Indicador de tiempo de reproducción

Muestra el tiempo transcurrido de reproducción de la pista actual.

1 Introduzca un CD por la ranura de carga de CD.

La reproducción comenzará automáticamente.

■ Asegúrese de que el lado de la etiqueta del disco esté hacia arriba.

■ Después de colocar un CD, presione **SOURCE** para seleccionar el reproductor de CD incorporado.

■ Se puede expulsar un CD presionando **EJECT**.

2 Utilice **VOLUME** para ajustar el nivel de sonido.

3 Para realizar el avance rápido o retroceso, presione ◀ o ▶ y mantenga presionado.

4 Para saltar y retroceder o avanzar hasta otra pista, presione ◀ o ▶.

Al presionar ▶ se salta al comienzo de la siguiente pista. Al presionar una vez el botón ◀, se salta al comienzo de la pista actual. Si se vuelve a pulsar este botón, se saltará a la pista anterior.

Notas

- El reproductor de CD incorporado tiene capacidad para un solo CD estándar de 12 cm u 8 cm (simple) por vez. No utilice un adaptador al reproducir discos de 8 cm.
- No coloque ningún otro elemento que no sea un CD en la ranura de carga de CD.
- Si aparece un mensaje de error como **ERROR-11**, consulte *Comprensión de los mensajes de error del reproductor de CD incorporado* en la página 34. ■

Repetición de reproducción

La repetición de reproducción le permite escuchar la misma pista de nuevo.

● Presione 5 repetidamente para activar o desactivar la repetición de reproducción.

Cuando la repetición de reproducción está activada, en el display aparece **RPT**.

■ Si se realiza una búsqueda de pista o el avance rápido/retroceso, la repetición de reproducción se cancelará automáticamente. ■

Pausa de la reproducción de un CD

La pausa le permite detener temporalmente la reproducción del CD.

● Presione **PAUSE** repetidamente para activar o desactivar la pausa.

Cuando la pausa está activada, en el display aparece **PAUSE**. ■

Ajustes de audio

Introducción a los ajustes de audio

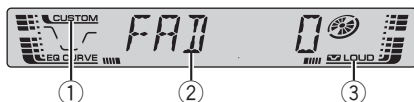

① Indicador CUSTOM

Aparece cuando se selecciona la curva de ecualización personalizada.

② Visualización de audio

Muestra el estado de los ajustes de audio.

③ Indicador LOUD

Aparece en el display cuando se activa la sonoridad.

● Presione AUDIO para visualizar los nombres de las funciones de audio.

Presione **AUDIO** repetidamente para cambiar entre las siguientes funciones de audio:

FAD (ajuste del balance)—**EQ** (ecualizador)—**LOUD** (sonoridad)—**FIE** (mejora de imagen frontal)—**SLA** (ajuste del nivel de fuente)

- Cuando se seleccione el sintonizador de FM como fuente, no se puede cambiar a **SLA**.
- Si no se utiliza la función de audio en unos 30 segundos, el display volverá automáticamente a la visualización de la fuente.
- Para volver a la visualización de cada fuente, presione **BAND**.

Uso del ajuste del balance

Se puede seleccionar el ajuste de fader/balance que proporciona un entorno de audio ideal en todos los asientos ocupados.

1 Presione AUDIO para seleccionar FAD.

- Si el balance se ajustó con anterioridad, se visualizará **BAL**.

2 Presione ▲ o ▼ para ajustar el balance entre los altavoces delanteros/traseros.

Se visualiza **FAD F15 – FAD R15** mientras el balance entre los altavoces delanteros/traseros se mueve desde adelante hacia atrás.

- **FAD 0** es el ajuste apropiado cuando se usan sólo dos altavoces.

3 Presione ◀ o ▶ para ajustar el balance entre los altavoces izquierdos/derechos.

Se visualiza **BAL L 9 – BAL R 9** mientras se mueve el balance entre los altavoces izquierdos/derechos desde la izquierda hacia la derecha.

Uso del ecualizador

El ecualizador le permite ajustar la ecualización de acuerdo con las características acústicas del interior del automóvil.

Llamada de las curvas de ecualización

Hay seis curvas de ecualización almacenadas que se pueden llamar con facilidad en cualquier momento. A continuación se ofrece una lista de las curvas de ecualización:

Visualización	Curva de ecualización
SPR-BASS	Supergraves
POWERFUL	Potente
NATURAL	Natural
VOCAL	Vocal
CUSTOM	Personalizada
EQ FLAT	Plana

- **CUSTOM** es una curva de ecualización ajustada creada por el usuario.
- Cuando se selecciona **EQ FLAT**, no se introduce ningún suplemento o corrección al sonido. Esto es útil para verificar el efecto de las curvas de ecualización cambiándose alternativamente entre **EQ FLAT** y otra curva de ecualización definida.

● Presione EQ para seleccionar el ecualizador.

Presione **EQ** repetidamente para cambiar entre las siguientes opciones:

SPR-BASS—POWERFUL—NATURAL—VOCAL—CUSTOM—EQ FLAT

Ajuste de las curvas de ecualización

Puede configurar el ajuste de la curva de ecualización seleccionado según lo desee. Los ajustes de la curva de ecualización configurados se memorizan en **CUSTOM**.

- Si se realizan ajustes cuando hay seleccionada una curva distinta a **CUSTOM**, la curva recién ajustada reemplazará a la anterior. Aparecerá una nueva curva con **CUSTOM** en el display mientras se selecciona la curva de ecualización.

1 Presione **AUDIO** para seleccionar EQ.

2 Presione ◀ o ▶ para seleccionar la banda a ajustar.

EQ-L (bajo)—**EQ-M** (medio)—**EQ-H** (alto)

3 Presione ▲ o ▼ para ajustar el nivel de la banda de ecualización.

Se visualiza **+6** – **-6** mientras se aumenta o disminuye el nivel.

- Se puede seleccionar otra banda y ajustar su nivel.

Ajuste preciso de las curvas de ecualización

Se puede ajustar la frecuencia central y el factor Q (características de las curvas) de cada banda de curvas seleccionada (**EQ-L/EQ-M/EQ-H**).

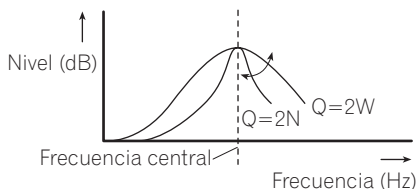

- Si se realizan ajustes cuando hay seleccionada una curva distinta a **CUSTOM**, la curva recién ajustada reemplazará a la anterior. Aparecerá una nueva curva con **CUSTOM** en el display mientras se selecciona la curva de ecualización.

1 Presione **AUDIO** y mantenga presionado hasta que la frecuencia y el factor Q (p. ej., **F- 80 Q 1W**) aparezcan en el display.

2 Presione **AUDIO** para seleccionar la banda deseada para el ajuste.

Baja—Media—Alta

3 Presione ◀ o ▶ para seleccionar la frecuencia deseada.

Baja: **40—80—100—160** (Hz)

Media: **200—500—1k—2k** (Hz)

Alta: **3k—8k—10k—12k** (Hz)

4 Presione ▲ o ▼ para seleccionar el factor Q deseado.

2N—1N—1W—2W ◻

Ajustes de audio

Ajuste de la sonoridad

La sonoridad compensa las deficiencias en las gamas de sonido bajas y altas cuando se escucha a un volumen bajo.

1 Presione **AUDIO** para seleccionar **LOUD**.

2 Presione **▲** para activar la sonoridad.

Aparece el indicador **LOUD**.

- Para desactivar la sonoridad, presione **▼**.
- También se puede activar o desactivar la sonoridad presionando **LOUDNESS**.

3 Presione **◀** **o** **▶** para seleccionar el nivel deseado.

LOW (bajo)—**MID** (medio)—**HI** (alto) 

Mejora de imagen frontal (F.I.E.)

La función F.I.E. (mejora de imagen frontal) es un método sencillo para mejorar la imagen frontal cortando la salida de la frecuencia de gamas medias y altas de los altavoces traseros y limitando su salida a las frecuencias de gamas bajas. Se puede seleccionar la frecuencia que se desea cortar.



Precaución

Quando se desactiva la función F.I.E., los altavoces traseros emiten el sonido de todas las frecuencias, no sólo los sonidos graves. Disminuya el volumen antes de desactivar la F.I.E. para evitar que el volumen aumente de repente.

1 Presione **AUDIO** para seleccionar **FIE**.

2 Presione **▲** para activar la función F.I.E.

- Para desactivar la función F.I.E., presione **▼**.

3 Presione **◀** **o** **▶** para seleccionar la frecuencia deseada.

100—160—250 (Hz)



Notas

- Después de activar la función F.I.E., utilice el ajuste del balance (consulte la página 29) y ajuste los niveles de volumen de los altavoces delanteros y traseros hasta que queden equilibrados.
- Desactive la función F.I.E. si utiliza un sistema de 2 altavoces. 

Ajuste de los niveles de la fuente

La función SLA (ajuste del nivel de fuente) le permite ajustar el nivel de volumen de cada fuente para evitar cambios radicales en el volumen cuando se cambia entre las fuentes.

- Los ajustes se basan en el nivel de volumen del sintonizador de FM, que se mantiene inalterado.
- El nivel del volumen del sintonizador de MW/LW también se puede ajustar con el ajuste del nivel de fuente.

1 Compare el nivel de volumen del sintonizador de FM con el de la fuente que desea ajustar.

2 Presione **AUDIO** para seleccionar **SLA**.

3 Presione **▲** **o** **▼** para ajustar el volumen de la fuente.

Se visualiza **SLA +4** – **SLA –4** mientras se aumenta o disminuye el volumen de la fuente. 

Configuración de los ajustes iniciales

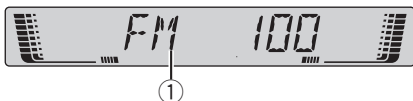

Se puede realizar la configuración inicial de los diferentes ajustes de esta unidad.

① Visualización de función

Muestra el estado de la función.

1 Presione SOURCE y mantenga presionado hasta que se apague la unidad.

2 Presione SOURCE y mantenga presionado hasta que FM aparezca en el display.

3 Presione AUDIO para visualizar los nombres de las funciones.

Presione **AUDIO** repetidamente para cambiar entre los siguientes ajustes:

FM (Paso de sintonía de FM)—**A-PI** (Búsqueda PI automática)—**SAVE** (Ahorro de energía)
Siga las instrucciones que se indican a continuación para operar cada ajuste en particular.

- Para cancelar los ajustes iniciales, presione **BAND**.
- También se pueden cancelar los ajustes iniciales presionando **SOURCE** hasta que se apague la unidad.

Ajuste del paso de sintonía de FM

Normalmente, el paso de sintonía de FM que utiliza la sintonización por búsqueda es de 50 kHz. Cuando la función AF o TA está activada, el paso de sintonía cambia automáticamente a 100 kHz. Puede ser conveniente ajustar el

paso de sintonía a 50 kHz cuando la función AF está activada.

- El paso de sintonía es de 50 kHz durante la sintonización manual.

1 Presione AUDIO para seleccionar FM.

2 Presione ◀ o ▶ para seleccionar el paso de sintonía de FM.

Presione ◀ para seleccionar **50** (50 kHz). Presione ▶ para seleccionar **100** (100 kHz).

Cambio de la búsqueda PI automática

La unidad puede buscar automáticamente una emisora diferente con el mismo programa, aun durante la llamada de emisoras pre-sintonizadas.

1 Presione AUDIO para seleccionar A-PI.

2 Presione ▲ o ▼ para activar o desactivar la función de búsqueda PI automática.

Ajustes iniciales

Ahorro del consumo de la batería

Cuando la unidad está apagada, es posible ahorrar el consumo de la batería. Transcurrido un minuto después de que se ha apagado la unidad, ésta pasará al modo de ahorro de energía.

- No puede introducir ni expulsar discos cuando el sistema se encuentra en modo de ahorro de energía.
- Sólo puede usar **SOURCE** cuando la unidad está en modo de ahorro de energía.

Importante

Al desconectar una batería para reemplazarla, se desactiva este modo. Al instalar esta unidad en un vehículo que no tenga una posición ACC (accesorio) en la llave de encendido del automóvil, es posible que se descargue la batería del vehículo, dependiendo del método de conexión que se esté utilizando. Después de verificar el método de conexión, active este modo si es necesario.

1 Presione AUDIO para seleccionar SAVE.

2 Presione ▲ o ▼ para activar o desactivar el ahorro de energía. 

Información adicional

Comprensión de los mensajes de error del reproductor de CD incorporado

Al comunicarse con su concesionario o el Servicio Técnico Oficial de Pioneer más próximo a su domicilio, asegúrese de tener escrito el mensaje de error.

Mensaje	Causa	Acción
ERROR-11, 12, 17, 30	Disco sucio	Limpie el disco.
ERROR-11, 12, 17, 30	Disco rayado	Reemplace el disco.
ERROR-10, 11, 12, 17, 30, A0	Problema eléctrico o mecánico	Cambie la llave de encendido del automóvil entre las posiciones de activación y desactivación, o cambie a una fuente diferente, y después vuelva a activar el reproductor de CD.
ERROR-44	Se saltan todas las pistas	Reemplace el disco.



Silenciamiento del sonido

El sonido de esta unidad se silencia automáticamente en los siguientes casos:

- Cuando se realiza o recibe una llamada con un teléfono móvil conectado a esta unidad.
- Cuando funciona el sistema de orientación por voz de la unidad de navegación Pioneer conectada a esta unidad.

El sonido se desactiva, se visualiza **MUTE** y no se puede ajustar el audio, salvo el control del volumen. La operación vuelve a su estado normal cuando se termina la llamada telefónica o la orientación por voz.

Reproductor de CD y cuidados

- Utilice solamente CDs que lleven la marca Compact Disc Digital Audio que se muestra a continuación.



- Sólo utilice discos compactos normales y redondos. Si se coloca un CD de otra forma y no redondo, es posible que el CD se atasque en el reproductor o que no se reproduzca correctamente.



- Revise todos los discos compactos para ver si están agrietados, rayados o torcidos antes de reproducirlos. Es posible que los CD que se encuentran en estas condiciones no se reproduzcan correctamente. No utilice estos discos.
- Evite tocar la superficie grabada (sin impresión) cuando maneje los discos.
- Almacene los discos en sus cajas cuando no los utilice.
- Mantenga los discos fuera del alcance de la luz solar directa y no los exponga a altas temperaturas.
- No fije etiquetas, no escriba ni aplique sustancias químicas en la superficie de los discos.
- Para limpiar un CD, pásele un paño suave desde el centro hacia afuera.



Información adicional

- Si se usa un calefactor cuando hace frío, se puede condensar humedad en las piezas internas del reproductor de CD. La humedad condensada puede causar una falla del reproductor. En caso de que esto ocurra, apague el reproductor de CD durante alrededor de una hora para permitir que el reproductor se seque y limpie los discos húmedos con un paño suave para eliminar la humedad.
- Las vibraciones en las carreteras pueden interrumpir la reproducción de un CD. ■

que el de un disco CD o CD-R convencional.

- Lea las precauciones que se incluyen con los discos CD-R/CD-RW antes de utilizarlos. ■

Discos CD-R/CD-RW

- Cuando se utilizan discos CD-R/CD-RW, sólo se pueden reproducir los discos finalizados.
- Es posible que no se puedan reproducir los discos CD-R/CD-RW grabados en un grabador de CD de música o una PC debido a sus características, por las rayaduras o la suciedad que pueda tener el disco, o por la suciedad, condensación, etc. acumulada en el lente del producto.
- Es posible que no se puedan reproducir los discos grabados en una PC por los ajustes de la aplicación y el entorno utilizados. Grabe los discos con el formato correcto. (Para obtener información, póngase en contacto con el fabricante de la aplicación.)
- Puede resultar imposible reproducir los discos CD-R/CD-RW en caso de exposición a la luz solar directa, altas temperaturas o debido a las condiciones de almacenamiento en el vehículo.
- Esta unidad es compatible con la función de salto de pista de discos CD-R/CD-RW. Las pistas con información de salto de pista se saltan automáticamente.
- Si se coloca un disco CD-RW en esta unidad, el tiempo de reproducción será mayor

Información adicional

Especificaciones

Generales

- Fuente de alimentación 14,4 V CC (10,8 – 15,1 V permisible)
- Sistema de conexión a tierra Tipo negativo
- Consumo máximo de corriente 10,0 A
- Dimensiones (An × Al × Pr):
 - DIN
 - Bastidor 178 × 50 × 157 mm
 - Cara anterior 188 × 58 × 19 mm
 - D
 - Bastidor 178 × 50 × 162 mm
 - Cara anterior 170 × 48 × 14 mm
- Peso 1,3 kg

Audio

- Potencia de salida máxima 50 W × 4
- Salida de potencia continua 27 W × 4 (DIN 45324, +B=14,4 V)
- Impedancia de carga 4 Ω (4 – 8 Ω permisible)
- Nivel de salida máx. del preamplificador (Pre-out)/impedancia de salida 2,2 V/1 kΩ
- Ecuador de (ecualizador paramétrico de 3 bandas):
 - Baja
 - Frecuencia 40/80/100/160 Hz
 - Factor Q 0,35/0,59/0,95/1,15 (+6 dB si intensificado)
 - Ganancia ±12 dB
 - Media
 - Frecuencia 200/500/1k/2k Hz
 - Factor Q 0,35/0,59/0,95/1,15 (+6 dB si intensificado)
 - Ganancia ±12 dB
 - Alta
 - Frecuencia 3,15k/8k/10k/12,5k Hz
 - Factor Q 0,35/0,59/0,95/1,15 (+6 dB si intensificado)
 - Ganancia ±12 dB
- Contorno de sonoridad
 - Bajo +3,5 dB (100 Hz), +3 dB (10 kHz)
 - Medio +10 dB (100 Hz), +6,5 dB (10 kHz)
 - Alto +11 dB (100 Hz), +11 dB (10 kHz) (volumen: –30 dB)

Reproductor de CD

- Sistema Sistema de audio de discos compactos
- Discos utilizables Disco compacto
- Formato de la señal:
 - Frecuencia de muestreo 44,1 kHz
 - Número de bits de cuantificación 16; lineal
- Características de la frecuencia
 - Relación de señal a ruido 5 – 20.000 Hz (±1 dB)
 - Relación de señal a ruido 94 dB (1 kHz) (red IEC-A)
 - Gama dinámica 92 dB (1 kHz)
 - Número de canales 2 (estéreo)

Sintonizador de FM

- Gama de frecuencias 87,5 – 108,0 MHz
- Sensibilidad utilizable 8 dBf (0,7 μV/75 Ω mono, Señal/ruido: 30 dB)
- Umbral de silenciamiento a 50 dB
 - 10 dBf (0,9 μV/75 Ω mono)
- Relación de señal a ruido 75 dB (red IEC-A)
- Distorsión 0,3 % (a 65 dBf, 1 kHz, estéreo)
 - 0,1 % (a 65 dBf, 1 kHz, mono)
- Respuesta de frecuencia 30 – 15.000 Hz (±3 dB)
- Separación estéreo 45 dB (a 65 dBf, 1 kHz)
- Selectividad 80 dB (±200 kHz)

Sintonizador de MW

- Gama de frecuencias 531 – 1.602 kHz (9 kHz)
- Sensibilidad utilizable 18 μV (Señal/ruido: 20 dB)
- Relación de señal a ruido 65 dB (red IEC-A)

Sintonizador de LW

- Gama de frecuencias 153 – 281 kHz
- Sensibilidad utilizable 30 μV (Señal/ruido: 20 dB)
- Relación de señal a ruido 65 dB (red IEC-A)



Nota

Las especificaciones y el diseño están sujetos a posibles modificaciones sin previo aviso. ▣

Vielen Dank, dass Sie sich für dieses Pioneer-Produkt entschieden haben.

Lesen Sie sich diese Bedienungsanleitung bitte aufmerksam durch, um sich mit der richtigen Bedienungsweise für Ihr Modell vertraut zu machen. *Anschließend sollten Sie die Bedienungsanleitung an einem sicheren Ort griffbereit aufbewahren.*

01 Bevor Sie beginnen

- Zu diesem Gerät **38**
- Diebstahlschutz **38**
 - Abnehmen der Frontplatte **38**
 - Anbringen der Frontplatte **39**

02 Die einzelnen Teile

- Hauptgerät **40**

03 Ein-/Ausschalten

- Einschalten des Geräts und Wählen einer Programmquelle **41**
- Ausschalten des Geräts **41**

04 Tuner

- Rundfunkempfang **42**
- Speichern und Abrufen von Senderfrequenzen **42**
- Abstimmen von Stationen mit starken Sendesignalen **43**
- Speichern von Stationen mit den stärksten Sendesignalen **43**

05 RDS

- Einführung zum RDS-Betrieb **44**
- Umschalten der RDS-Anzeige **44**
- Empfang von PTY-Alarm-Sendungen **44**
- Wählen alternativer Frequenzen **45**
 - Gebrauch des PI-Suchlaufs **45**
 - Gebrauch des Auto-PI-Suchlaufs für gespeicherte Stationen **45**
 - Begrenzen von Stationen auf die regionale Programmierung **45**
- Empfang von Verkehrsdurchsagen **46**
- PTY-Liste **46**

06 Eingebauter CD-Player

- Abspielen einer CD **47**
- Wiederholwiedergabe **47**
- Pausieren der CD-Wiedergabe **47**

07 Audio-Einstellungen

- Einführung zu den Audio-Einstellungen **48**

Gebrauch der Balance-Einstellung **48**

- Gebrauch des Equalizers **48**
 - Abrufen von Equalizer-Kurven **48**
 - Einstellen von Equalizer-Kurven **49**
 - Feineinstellen von Equalizer-Kurven **49**

Einstellen von Loudness **50**

Klangfokussierung vorne (F.I.E.-Funktion) **50**

Einstellen der Programmquellenpegel **50**

08 Grundeinstellungen

- Anpassen der Grundeinstellungen **52**
- Einstellen des UKW-Kanalrasters **52**
- Umschalten des Auto-PI-Suchlaufs **52**
- Einschränken der Batteriebeanspruchung **53**

09 Zusätzliche Informationen

- Bedeutung der Fehlermeldungen des eingebauten CD-Players **54**
- Abschalten des Tons **54**
- CD-Player und Pflege **54**
- CD-R/CD-RW-Discs **55**
- Technische Daten **56**

Zu diesem Gerät

Die Tuner-Frequenzen dieses Geräts sind für Westeuropa, Asien, den Mittleren Osten, Afrika und Ozeanien bestimmt. Der Gebrauch in anderen Gebieten kann zu mangelhaftem Empfang führen. Die RDS-Funktion ist nur verfügbar in Gebieten mit UKW-Sendern, die RDS-Signale ausstrahlen.

Wichtig

Bitte tragen Sie sofort die 14-stellige eingravierte Seriennummer und das Kaufdatum (Rechnungsdatum) in den beiliegenden Pioneer Car Stereo-Pass ein. Stempel des Händlers nicht vergessen!

Der ausgefüllte Pioneer Car Stereo-Pass ist für den Fall des Diebstahls ein wichtiges Dokument des Eigentumsnachweises.

Bewahren Sie ihn daher an einem sicheren Ort auf, also keinesfalls im Kraftfahrzeug.

Im Entwendungsfall geben Sie der Polizei die eingetragene, eingravierte Seriennummer und das Kaufdatum durch Vorlage des Passes bekannt.

- Auf der Unterseite des Geräts wurde eine 14-stellige Seriennummer eingraviert.



VORSICHT

- Dieses Gerät darf keinesfalls mit Flüssigkeit in Berührung kommen, da dies einen elektrischen Schlag verursachen könnte. Darüber hinaus kann der Kontakt zu Flüssigkeit eine Beschädigung des Geräts, Rauchentwicklung und Überhitzung nach sich ziehen.
- An der Unterseite dieses Geräts ist eine Plakette **CLASS 1 LASER PRODUCT** angebracht.



- Bewahren Sie diese Anleitung zum Nachschlagen stets griffbereit auf.
- Wählen Sie stets eine Lautstärke, bei der Sie Umgebungsgeräusche noch deutlich wahrnehmen können.
- Setzen Sie dieses Gerät keiner Feuchtigkeit aus.
- Bei Entnahme oder Entladung der Batterie wird der Stationsspeicher gelöscht und muss neu programmiert werden.
- Sollte dieses Produkt nicht ordnungsgemäß funktionieren, dann wenden Sie sich bitte an Ihren Händler oder an eine Pioneer-Kundendienststelle in Ihrer Nähe. □

Diebstahlschutz

Zum Schutz vor Diebstahl kann die Frontplatte vom Hauptgerät abgenommen und im mitgelieferten Schutzgehäuse aufbewahrt werden.



Wichtig

- Beim Abnehmen oder Anbringen der Frontplatte darf auf keinen Fall Gewalt angewendet werden, d. h. fassen Sie das Display und die Tasten nicht zu fest an.
- Achten Sie darauf, die Frontplatte keinen übermäßigen Erschütterungen auszusetzen.
- Setzen Sie die Frontplatte weder direkter Sonnenbestrahlung noch hohen Temperaturen aus.

Abnehmen der Frontplatte

1 Drücken Sie DETACH, um die Frontplatte zu entriegeln.

Drücken Sie **DETACH**. Dadurch löst sich die rechte Seite der Platte vom Hauptgerät.

Bevor Sie beginnen

2 Nehmen Sie die Frontplatte ab.

Fassen Sie die Frontplatte an der rechten Seite an und ziehen Sie sie nach links ab. Die Frontplatte wird dadurch vom Hauptgerät getrennt.

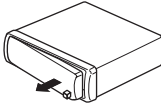

3 Bewahren Sie die Frontplatte zur Sicherheit im mitgelieferten Schutzgehäuse auf.

Anbringen der Frontplatte

1 Setzen Sie die Frontplatte flach am Hauptgerät an.

2 Drücken Sie die Frontplatte in die Vorderseite des Hauptgeräts, bis sie sicher einrastet.

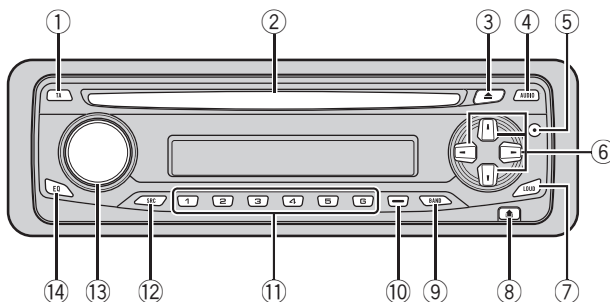

Hauptgerät

① Taste TA

Drücken, um die TA-Funktion ein- oder auszuschalten. Drücken und gedrückt halten, um die AF-Funktion ein- oder auszuschalten.

② Disc-Ladeschacht

Legen Sie eine Disc ein, um sie wiederzugeben.

③ Taste EJECT

Zum Auswerfen einer CD aus dem eingebauten CD-Player.

④ Taste AUDIO

Zur Wahl verschiedener Klangregler.

⑤ Taste PAUSE

Zum Ein- oder Ausschalten der Pause.

⑥ Tasten ▲/▼/◀/▶

Für manuelle Suchlaufabstimmung, Schnellvorlauf, Rücklauf und Titelsuchlauf. Dient auch der Steuerung von Funktionen.

⑦ Taste LOUDNESS

Zum Ein- oder Ausschalten von Loudness.

⑧ Taste DETACH

Zum Entfernen der Frontplatte vom Hauptgerät.

⑨ Taste BAND

Zur Wahl von UKW (2 Bänder) und MW/LW sowie zur Aufhebung des Funktionssteuermodus.

⑩ Taste LOCAL/BSM

Drücken, um die Lokalfunktion ein- oder auszuschalten.

Drücken und gedrückt halten, um die BSM-Funktion ein- oder auszuschalten.

⑪ Tasten 1-6

Zum Ausführen der Vorwahlabstimmung (Stationsspeicher).

⑫ Taste SOURCE

Dieses Gerät wird durch die Wahl einer Programmquelle eingeschaltet. Drücken, um alle verfügbaren Programmquellen zu durchlaufen.

⑬ VOLUME

Drehen, um die Lautstärke zu erhöhen oder zu vermindern.

⑭ Taste EQ

Zur Wahl verschiedener Equalizer-Kurven. 

Ein-/Ausschalten

Einschalten des Geräts und Wählen einer Programmquelle

Wählen Sie die gewünschte Programmquelle. Zum Umschalten auf den eingebauten CD-Player legen Sie eine Disc in das Gerät ein (siehe Seite 47).

- **Drücken Sie SOURCE, um eine Programmquelle zu wählen.**

Durch wiederholtes Drücken von **SOURCE** wird zwischen den folgenden Programmquellen umgeschaltet:

Eingebauter CD-Player—Tuner

Das Gerät wird durch die Wahl einer Programmquelle eingeschaltet.



Hinweise

- Wenn keine Disc in das Gerät eingelegt wurde, wechselt die Ton-Programmquelle nicht zum eingebauten CD-Player.
- Durch den Anschluss des blau/weißen Kabels dieses Geräts an die Automatikantennenrelais-Steuerklemme des Kraftfahrzeugs wird die Antenne ausgefahren, sobald das Gerät eingeschaltet wird. Zum Einfahren der Antenne schalten Sie die Programmquelle aus. 

Ausschalten des Geräts

- **Drücken und halten Sie SOURCE gedrückt, bis sich das Gerät ausschaltet.** 

Rundfunkempfang

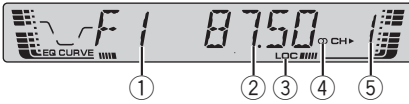

Die AF-Funktion (Alternativfrequenz-Suchlauf) dieses Geräts kann ein- und ausgeschaltet werden. Für den normalen Abstimmbetrieb sollte AF ausgeschaltet sein (siehe Seite 45).

① Wellenbereichsanzeige

Zeigt an, auf welchen Wellenbereich das Radio abgestimmt ist: MW, LW oder UKW.

② Frequenzanzeige

Zeigt an, auf welche Frequenz der Tuner abgestimmt ist.

③ LOC-Anzeige

Erscheint, wenn die Lokal-Suchlaufabstimmung eingeschaltet ist.

④ Stereo-Anzeige (◐)

Zeigt an, dass der empfangene Sender ein Stereo-Programm ausstrahlt.

⑤ Stationsnummernanzeige

Zeigt an, welche Vorprogrammierung gewählt ist.

1 Drücken Sie SOURCE, um den Tuner zu wählen.

2 Mit VOLUME wird die Lautstärke eingestellt.

3 Drücken Sie BAND, um einen Wellenbereich zu wählen.

Drücken Sie **BAND**, bis der gewünschte Wellenbereich angezeigt wird: **F1** oder **F2** für UKW bzw. **MW/LW**.

4 Für eine manuelle Abstimmung berühren Sie kurz ◀ oder ▶.

5 Für die Suchlaufabstimmung drücken Sie ◀ oder ▶ etwa eine Sekunde lang.

Der Tuner durchläuft den Frequenzbereich, bis er einen Sender mit akzeptablem Empfang gefunden hat.

- Durch kurzes Berühren von ◀ oder ▶ kann die Suchlaufabstimmung aufgehoben werden.
- Durch Gedrückthalten von ◀ oder ▶ können Sender übersprungen werden. Die Suchlaufabstimmung beginnt, sobald Sie die Taste loslassen. ◻

Speichern und Abrufen von Senderfrequenzen

Durch das Drücken einer der Stationstasten **1–6** können mühelos bis zu sechs Senderfrequenzen gespeichert und dann jederzeit per Tastendruck wieder abgerufen werden.

● **Zum Speichern einer abgestimmten Frequenz drücken Sie eine der Stationstasten 1–6 und halten diese gedrückt, bis die Stationsnummer nicht mehr blinkt.**

Die Nummer der Taste, die Sie gedrückt haben, blinkt zunächst in der Stationsnummernanzeige und leuchtet dann kontinuierlich. Die gewählte Senderfrequenz ist damit gespeichert.

Beim nächsten Drücken derselben Stationstaste wird die Senderfrequenz vom Speicher abgerufen.



Hinweise

- Bis zu 12 UKW-Sender können gespeichert werden - 6 für jedes der zwei UKW-Bänder sowie 6 MW/LW-Sender.

- Die den Stationstasten **1–6** zugeordneten Senderfrequenzen können auch mit ▲ und ▼ abgerufen werden.

Abstimmen von Stationen mit starken Sendesignalen

Mit der Lokal-Suchlaufabstimmung wird nur nach Stationen mit ausreichender Signalstärke für einen guten Empfang gesucht.

- **Drücken Sie wiederholt LOCAL/BSM, um die Lokal-Suchlaufabstimmung ein- oder auszuschalten.**

Bei eingeschalteter Lokal-Suchlaufabstimmung erscheint die Angabe **LOC** im Display.

Speichern von Stationen mit den stärksten Sendesignalen

Mit BSM (Best-Sender-Memory) lassen sich die sechs stärksten Sender automatisch den Stationstasten **1–6** zuordnen, speichern und dann per Tastendruck abrufen.

- Durch das Speichern von Frequenzen mit BSM werden ggf. zuvor unter Verwendung der Tasten **1–6** gespeicherte Frequenzen ersetzt.

- **Drücken und halten Sie LOCAL/BSM gedrückt, bis die BSM-Funktion eingeschaltet wird.**

BSM beginnt zu blinken. Während des Blinkens von **BSM** werden die sechs stärksten Senderfrequenzen in der Reihenfolge ihrer Signalstärke den Stationstasten **1–6** zugeordnet und im Stationsspeicher abgelegt. Wenn dieser Vorgang abgeschlossen ist, hört **BSM** zu blinken auf.

- Zum Abbrechen des Speichervorgangs drücken Sie **LOCAL/BSM**.

Einführung zum RDS-Betrieb

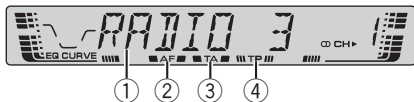

Das Radio-Daten-System (RDS) dient der Übertragung spezieller Informationen in Verbindung mit den UKW-Programmen. Durch diese nicht hörbaren Informationen stehen Funktionen wie Programm-Service-Name, Programmtyp, Verkehrsdurchsagebereitschaft und automatische Abstimmung bereit, die es dem Hörer ermöglichen, die gewünschten Sender schneller aufzufinden und abzustimmen.

- ① **Programm-Service-Name**
Zeigt den Namen des Rundfunkprogramms an.
- ② **AF-Anzeige**
Erscheint, wenn die AF-Funktion (Alternativfrequenz-Suchlauf) eingeschaltet ist.
- ③ **TA-Anzeige**
Erscheint, wenn die TA-Funktion (Verkehrsdurchsagebereitschaft) eingeschaltet ist.
- ④ **TP-Anzeige**
Erscheint, wenn eine TP-Station abgestimmt ist.



Hinweise

- Der RDS-Service wird unter Umständen nicht von allen Stationen geboten.
- RDS-Funktionen, wie z. B. AF und TA, sind nur aktiv, wenn Sie eine RDS-Station eingestellt haben. ▣

Umschalten der RDS-Anzeige

Bei der Abstimmung einer RDS-Station wird deren Programm-Service-Name angezeigt. Auch die Frequenz kann angezeigt werden.

● Drücken und halten Sie EQ gedrückt, bis sich die Anzeige im Display ändert.

Drücken und halten Sie **EQ** wiederholt gedrückt, um zwischen den folgenden Einstellungen umzuschalten:

Programm-Service-Name—PTY-Information—Frequenz

Die verschiedenen PTY-Informationen (Programmtyp-Kenncode) sind auf Seite 46 aufgeführt.

- Die PTY-Information und die Frequenz der momentanen Station werden acht Sekunden lang angezeigt. ▣

Empfang von PTY-Alarm-Sendungen

Der PTY-Alarm ist ein spezieller PTY-Code für Notstandsankündigungen, wie z. B. bei Naturkatastrophen. Wenn der Tuner den Radioalarmcode empfängt, erscheint **ALARM** im Display und die Lautstärke wird auf den TA-Pegel eingestellt. Am Ende der Notstandsankündigung schaltet das System auf die vorige Programmquelle zurück.

- Notstandsankündigungen können durch Drücken von **TA** abgestellt werden.
- Zum Abbrechen von Notstandsmeldungen können Sie auch **SOURCE, BAND, ▲, ▼, ◀** oder **▶** drücken. ▣

Wählen alternativer Frequenzen

Wenn das Empfangssignal schwach wird oder andere Probleme während des Empfangs auftreten, sucht das Gerät automatisch nach einem anderen Sender mit größerer Signalstärke im gleichen Netzwerk.

- Standardmäßig ist AF eingeschaltet.

● Drücken und halten Sie TA wiederholt gedrückt, um AF ein- oder auszuschalten.

Bei eingeschalteter AF-Funktion erscheint die Angabe **AF** im Display.



Hinweise

- Bei der Suchlaufabstimmung oder bei BSM werden ausschließlich RDS-Stationen abgestimmt, wenn AF eingeschaltet ist.
- Wenn Sie eine programmierte Station abrufen, kann der Tuner diese mit einer neuen Frequenz aus der Stations-AF-Liste aktualisieren. (Dies gilt nur bei Gebrauch des Stationsspeichers für das Band **F1**). Es erscheint keine Stationsnummer im Display, wenn die RDS-Daten für die empfangene Station sich von denen für die ursprünglich gespeicherte Station unterscheiden.
- Während eines AF-Frequenzsuchlaufs kann der Ton vorübergehend durch ein anderes Programm unterbrochen werden.
- Wenn der Tuner auf eine Nicht-RDS-Station abgestimmt wird, blinkt die **AF**-Anzeige.
- AF kann für jedes UKW-Band unabhängig ein- oder ausgeschaltet werden.

Gebrauch des PI-Suchlaufs

Wenn keine geeignete Alternativfrequenz gefunden wird, oder wenn Sie gerade eine Sendung hören und der Empfang schwach wird, sucht das Gerät automatisch nach einer anderen Station mit derselben Programmierung. Während des Suchlaufs wird **PI SEEK** ange-

zeigt und der Ausgang stummgeschaltet. Nach Abschluss des PI-Suchlaufs, ob erfolgreich oder nicht, wird die Stummschaltung aufgehoben.

Gebrauch des Auto-PI-Suchlaufs für gespeicherte Stationen

Wenn gespeicherte Stationen nicht abgerufen werden können, wie z. B. bei Langstreckenfahrten, kann das Gerät auch für einen PI-Suchlauf während eines Stationsabrufs eingestellt werden.

- Standardmäßig ist der automatische PI-Suchlauf ausgeschaltet. Siehe *Umschalten des Auto-PI-Suchlaufs* auf Seite 52.

Begrenzen von Stationen auf die regionale Programmierung

Wenn AF zur automatischen Neuabstimmung von Frequenzen verwendet wird, beschränkt die Regionalfunktion die Auswahl auf Sender, die regionale Programme ausstrahlen.

● Drücken und halten Sie BAND gedrückt, um die Regionalfunktion ein- oder auszuschalten.



Hinweise

- Regionale Programmierung und regionale Netzwerke sind je nach Land unterschiedlich aufgebaut (d. h. sie können sich je nach Uhrzeit, Bundesland/Region und Empfangsgebiet ändern).
- Die Stationsnummer wird u. U. aus dem Display ausgeblendet, wenn der Tuner einen regionalen Sender abstimmt, der sich von der ursprünglich eingestellten Station unterscheidet.
- Die Regionalfunktion kann unabhängig für jedes UKW-Band ein- oder ausgeschaltet werden.

Empfang von Verkehrsdurchsagen

Mit TA (Verkehrsdurchsagebereitschaft) werden automatisch Verkehrsmeldungen empfangen, ungeachtet der gerade gehörten Programmquelle. Die TA-Funktion kann sowohl für eine TP-Station (ein Sender, der Verkehrsdurchsagen ausstrahlt) als auch für eine verknüpfte Verkehrsfunk-Programmkette (ein Sender, der Informationen mit dem Verweis auf TP-Stationen bietet) aktiviert werden.

1 Stimmen Sie eine TP-Station oder verknüpfte Verkehrsfunk-Programmkette ab.

Bei der Abstimmung einer TP-Station oder einer verknüpften Verkehrsfunk-Programmkette leuchtet die **TP**-Anzeige auf.

2 Drücken Sie TA, um die Verkehrsdurchsagebereitschaft einzuschalten.

TA erscheint im Display. Der Tuner ist nun auf Bereitschaft zum Empfang von Verkehrsdurchsagen geschaltet.

- Zum Ausschalten der Verkehrsdurchsagebereitschaft drücken Sie **TA** erneut.

3 Mit VOLUME können Sie die TA-Lautstärke einstellen, wenn eine Verkehrsdurchsage startet.

Die neu eingestellte Lautstärke wird gespeichert und für alle nachfolgenden Verkehrsmeldungen abgerufen.

4 Durch Drücken von TA während des Empfangs einer Verkehrsmeldung wird diese abgebrochen.

Der Tuner schaltet auf die ursprüngliche Programmquelle zurück, bleibt jedoch auf Bereitschaft geschaltet, bis **TA** erneut gedrückt wird.

- Während des Empfangs einer Verkehrsmeldung können Sie die Durchsage auch durch Drücken von **SOURCE**, **BAND**, **▲**, **▼**, **◀** oder **▶** abbrechen.



Hinweise

- Am Ende einer Verkehrsmeldung schaltet das System auf die ursprüngliche Programmquelle zurück.
- Bei der Suchlaufabstimmung oder bei BSM werden ausschließlich TP-Stationen und verknüpfte Verkehrsfunk-Programmketten abgestimmt, wenn TA eingeschaltet ist.

PTY-Liste

Spezifisch	Programmtyp
NEWS	Nachrichten
AFFAIRS	Tagesereignisse
INFO	Allgemeine Informationen und Tipps
SPORT	Sport
WEATHER	Wetterbericht/Informationen zum Wetter
FINANCE	Aktien, Wirtschaft, Handel usw.
POP MUS	Populäre Musik
ROCK MUS	Zeitgenössische moderne Musik
EASY MUS	Leichte Hörmusik
OTH MUS	Nicht-kategorisierte Musik
JAZZ	Jazz
COUNTRY	Country
NAT MUS	Landesmusik
OLDIES	Oldies, Golden Oldies
FOLK MUS	Volksmusik
L.CLASS	Leichte klassische Musik
CLASSIC	Ernste klassische Musik
EDUCATE	Bildungsprogramme
DRAMA	Alle Rundfunkspiele und Programmserien
CULTURE	Nationale oder regionale Kultur
SCIENCE	Natur, Wissenschaft und Technologie
VARIED	Leichte Unterhaltung
CHILDREN	Kinderprogramme
SOCIAL	Soziales
RELIGION	Religiöse Themen/Gottesdienste
PHONE IN	Telefongesprächsprogramme
TOURING	Reiseprogramme (ohne Verkehrsinformationen)
LEISURE	Freizeit und Hobby
DOCUMENT	Dokumentarsendungen



Eingebauter CD-Player

Abspielen einer CD

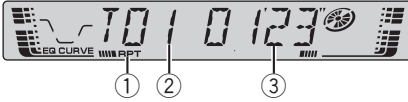

① RPT-Anzeige

Erscheint, wenn die Wiederholwiedergabe eingeschaltet ist.

② Titelnummernanzeige

Zeigt den momentan spielenden Titel an.

③ Wiedergabezeitanzeige

Zeigt die bereits abgelaufene Spielzeit des momentanen Titels an.

1 Führen Sie eine CD in den CD-Ladeschacht ein.

Die Wiedergabe startet automatisch.

- **Achten Sie darauf, dass die beschriftete Seite der Disc nach oben zeigt.**
- Wenn bereits eine CD eingeführt wurde, drücken Sie **SOURCE**, um den eingebauten CD-Player zu wählen.
- Durch Drücken von **EJECT** wird die CD ausgeworfen.

2 Mit VOLUME wird die Lautstärke eingestellt.

3 Für einen schnellen Vor- oder Rücklauf drücken und halten Sie ◀ oder ▶ gedrückt.

4 Um zu einem anderen Titel vor- oder zurückzuspringen, drücken Sie ◀ oder ▶.

Durch Drücken von ▶ erfolgt ein Sprung direkt zum Anfang des nächsten Titels. Durch einmaliges Drücken von ◀ kehren Sie zum Anfang des momentanen Titels zurück. Durch erneutes Drücken erfolgt ein Sprung zum vorherigen Titel.



Hinweise

- Im eingebauten CD-Player kann jeweils eine 12-cm- oder 8-cm-Standard-CD (Single) abgespielt werden. Verwenden Sie keinen Adapter beim Abspielen einer 8-cm-CD.
- In den CD-Ladeschacht darf kein anderer Gegenstand als eine CD eingeführt werden.
- Sollte eine Fehlermeldung angezeigt werden, z. B. **ERROR-11**, siehe *Bedeutung der Fehlermeldungen des eingebauten CD-Players* auf Seite 54 an. ◻

Wiederholwiedergabe

Derselbe Titel kann wiederholt abgespielt werden.

● Drücken Sie wiederholt 5, um die Wiederholwiedergabe ein- oder auszuschalten.

Bei eingeschalteter Wiederholwiedergabe erscheint die Angabe **RPT** im Display.

- Durch die Aktivierung des Titelsuchlaufs oder des schnellen Vor-/Rücklaufs wird die Wiederholwiedergabe automatisch aufgehoben. ◻

Pausieren der CD-Wiedergabe

Die Wiedergabe einer CD kann vorübergehend gestoppt werden.

● Drücken Sie wiederholt PAUSE, um die Pause ein- oder auszuschalten.

Bei eingeschalteter Pause erscheint die Angabe **PAUSE** im Display. ◻

Einführung zu den Audio-Einstellungen

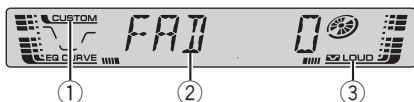

① CUSTOM-Anzeige

Erscheint, wenn momentan eine individuelle Equalizer-Kurve gewählt ist.

② Audio-Display

Zeigt den Audio-Einstellstatus an.

③ LOUD-Anzeige

Erscheint im Display, wenn Loudness eingeschaltet ist.

● Drücken Sie AUDIO, um die Namen der Audio-Funktionen anzuzeigen.

Drücken Sie **AUDIO** wiederholt, um zwischen den folgenden Audio-Funktionen umzuschalten:

FAD (Balance-Einstellung)—**EQ** (Equalizer)
—**LOUD** (Loudness)—**FIE** (Klangbildverstärkung der vorderen Lautsprecher)—**SLA** (Programmquellen-Pegeleinstellung)

- Bei der Wahl des UKW-Tuners als Programmquelle kann nicht auf **SLA** geschaltet werden.
- Wenn die Audio-Funktion nicht innerhalb von 30 Sekunden aktiviert wird, schaltet das Display automatisch auf die Programmquellenanzeige zurück.
- Zum Zurückschalten auf die Anzeige jeder Programmquelle drücken Sie **BAND**.

Gebrauch der Balance-Einstellung

Sie können eine Überblend-/Balance-Einstellung wählen, die eine ideale Hörumgebung für alle Sitzplätze bietet.

1 Drücken Sie AUDIO, um FAD zu wählen.

- Wenn die Balance zuvor eingestellt wurde, erscheint **BAL** im Display.

2 Drücken Sie ▲ oder ▼, um die Front-/Heck-Lautsprecherbalance einzustellen.

Bei der Verlagerung des Lautstärkeschwerpunkts von vorn nach hinten wird **FAD F15** – **FAD R15** angezeigt.

- **FAD 0** ist die geeignete Einstellung, wenn nur zwei Lautsprecher in Gebrauch sind.

3 Drücken Sie ◀ oder ▶, um die Links-/Rechts-Lautsprecherbalance einzustellen.

Bei der Verlagerung des Lautstärkeschwerpunkts von links nach rechts wird **BAL L 9** – **BAL R 9** angezeigt.

Gebrauch des Equalizers

Mit dem Equalizer können Sie die Entzerrung wunschgemäß an die akustischen Eigenschaften des Fahrgastraums anpassen.

Abrufen von Equalizer-Kurven

Sechs gespeicherte Equalizer-Kurven sind jederzeit mühelos abrufbar. Nachfolgend sind diese Kurven aufgelistet:

Display	Equalizer-Kurve
SPR-BASS	Super-Bass
POWERFUL	Powerful (Kräftig)
NATURAL	Natürlich

Audio-Einstellungen

Display	Equalizer-Kurve
VOCAL	Gesang
CUSTOM	Benutzerdefiniert
EQ FLAT	Linear

- **CUSTOM** ist eine spezielle Equalizer-Kurve, die Sie selbst erstellen können.
- Bei der Wahl von **EQ FLAT** bleibt der ursprüngliche Klang unverändert. Diese überaus nützliche Funktion ermöglicht eine Prüfung der Wirkung der Equalizer-Kurven durch Hin- und Herschalten zwischen **EQ FLAT** und einer bestimmten Kurve.

● Drücken Sie EQ, um den Equalizer zu wählen.

Drücken Sie **EQ** wiederholt, um zwischen den folgenden Equalizer-Kurven umzuschalten:

**SPR-BASS—POWERFUL—NATURAL—
VOCAL—CUSTOM—EQ FLAT**

Einstellen von Equalizer-Kurven

Sie können die Einstellungen für die derzeit gewählte Equalizer-Kurve wunschgemäß ändern. Individuell angepasste Equalizer-Kurven werden unter **CUSTOM** gespeichert.

- Wenn Sie an einer anderen Entzerrungskurve als **CUSTOM** Änderungen vornehmen, ersetzt diese neu angepasste Kurve die bisherige Kurve. Bei der Wahl der Entzerrungskurve erscheint dann mit **CUSTOM** eine neue Kurve im Display.

1 Drücken Sie AUDIO, um EQ zu wählen.

2 Drücken Sie ◀ oder ▶, um das einzustellende Equalizer-Band zu wählen.

EQ-L (Niedrig)—**EQ-M** (Mittel)—**EQ-H** (Hoch)

3 Drücken Sie ▲ oder ▼, um den Pegel des Equalizer-Bands einzustellen.

Während der Erhöhung bzw. Verminderung des Pegels wird **+6** — **-6** angezeigt.

- Anschließend können Sie ein anderes Band wählen und dessen Pegel einstellen.

Feineinstellen von Equalizer-Kurven

Für jedes gewählte Kurvenband können die Mittelfrequenz und der Q-Faktor (Kurveigenschaften) eingestellt werden (**EQ-L/EQ-M/EQ-H**).

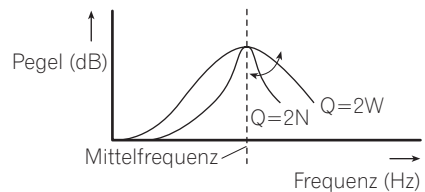

- Wenn Sie an einer anderen Entzerrungskurve als **CUSTOM** Änderungen vornehmen, ersetzt diese neu angepasste Kurve die bisherige Kurve. Bei der Wahl der Entzerrungskurve erscheint dann mit **CUSTOM** eine neue Kurve im Display.

1 Drücken und halten Sie AUDIO gedrückt, bis Frequenz und Q-Faktor (z. B. F- 80 Q 1W) im Display angezeigt werden.

2 Drücken Sie AUDIO, um das Band zu wählen, für das Sie die Einstellung vornehmen möchten.

Niedrig—Mittel—Hoch

3 Drücken Sie ◀ oder ▶, um die gewünschte Frequenz zu wählen.

Niedrig: **40—80—100—160** (Hz)

Mittel: **200—500—1k—2k** (Hz)

Hoch: **3k—8k—10k—12k** (Hz)

4 Drücken Sie ▲ oder ▼, um den gewünschten Q-Faktor zu wählen.
2N—1N—1W—2W 

Einstellen von Loudness

Die Loudness-Funktion schafft einen Ausgleich für die Schwäche des menschlichen Gehörs bei der Wahrnehmung von leisen Tönen im Tiefen- und Höhenbereich.

1 Drücken Sie AUDIO, um LOUD zu wählen.

2 Drücken Sie ▲, um Loudness einzuschalten.

Die LOUD-Anzeige erscheint.

- Drücken Sie ▼, um Loudness auszuschalten.
- Sie können auch **LOUDNESS** drücken, um Loudness ein- oder auszuschalten.

3 Drücken Sie ◀ oder ▶, um den gewünschten Pegel zu wählen.
LOW (Niedrig)—MID (Mittel)—HI (Hoch) 

Klangfokussierung vorne (F.I.E.-Funktion)

Bei der Funktion zur Klangfokussierung vorne (F.I.E.) handelt es sich um eine einfache Methode zur Klangbildverstärkung im vorderen Bereich. Dazu wird die Mittel- und Hochtonabgabe für die Hecklautsprecher gesperrt und deren Ausgabe somit auf Basstöne beschränkt. Sie können dabei die Frequenz wählen, deren Ausgabe Sie unterbinden möchten.



Vorsichtsmaßregeln

Sobald die F.I.E.-Funktion ausgeschaltet wird, geben die Hecklautsprecher nicht nur Basstöne, sondern alle Frequenzen ab. Reduzieren Sie deshalb die Lautstärke vor dem Ausschalten der F.I.E.-Funktion, um einen plötzlichen Anstieg der Lautstärke zu vermeiden.

1 Drücken Sie AUDIO, um FIE zu wählen.

2 Drücken Sie ▲, um die F.I.E.-Funktion einzuschalten.

- Drücken Sie ▼, um die F.I.E.-Funktion auszuschalten.

3 Drücken Sie ◀ oder ▶, um die gewünschte Frequenz zu wählen.
100—160—250 (Hz)



Hinweise

- Benutzen Sie nach dem Einschalten der F.I.E.-Funktion die Balance-Einstellung (siehe Seite 48), um die Front-/Hecklautsprecher-Lautstärkepegel auszugleichen.
- Schalten Sie die F.I.E.-Funktion aus, wenn Sie ein Audiosystem mit nur zwei Lautsprechern verwenden. 

Einstellen der Programmquellenpegel

Mit SLA (Programmquellen-Pegeleinstellung) kann der Lautstärkepegel jeder Programmquelle eingestellt werden, um plötzliche Lautstärkeänderungen beim Umschalten von Programmquellen zu vermeiden.

- Die Einstellungen beruhen auf der UKW-Tuner-Lautstärke, die unverändert bleibt.
- Die MW/LW-Tuner-Lautstärke kann mit SLA ebenfalls eingestellt werden.

Audio-Einstellungen

- 1 **Vergleichen Sie die UKW-Tuner-Lautstärke mit dem Pegel der Programmquelle, die Sie einstellen möchten.**
- 2 **Drücken Sie AUDIO, um SLA zu wählen.**
- 3 **Drücken Sie ▲ oder ▼, um die Programmquellen-Lautstärke einzustellen.**
Während der Erhöhung bzw. Verminderung der Programmquellen-Lautstärke wird **SLA +4** – **SLA –4** angezeigt.

Anpassen der Grundeinstellungen

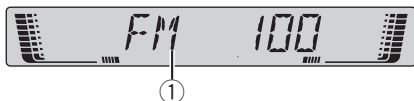

Die Grundeinstellungen bestimmen die Ausgangswerte für die verschiedenen Geräteeinstellungen.

① Funktionsdisplay

Zeigt den Funktionsstatus an.

1 Drücken und halten Sie SOURCE gedrückt, bis sich das Gerät ausschaltet.

2 Drücken und halten Sie SOURCE gedrückt, bis FM angezeigt wird.

3 Drücken Sie AUDIO, um die Namen der Funktionen anzuzeigen.

Drücken Sie **AUDIO** wiederholt, um zwischen den folgenden Einstellungen umzuschalten: **FM** (UKW-Kanalraster)—**A-PI** (Auto-PI-Suchlauf)—**SAVE** (Energiesparmodus)

Gehen Sie für jede Einstellung den nachfolgenden Anweisungen entsprechend vor.

- Zum Verlassen der Grundeinstellungen drücken Sie **BAND**.
- Sie können die Grundeinstellungen auch verlassen, indem Sie **SOURCE** gedrückt halten, bis das Gerät ausschaltet.

Einstellen des UKW-Kanalrasters

Bei der Suchlaufabstimmung wird normalerweise das 50-kHz-UKW-Kanalraster verwendet. Wenn AF oder TA eingeschaltet ist, ändert sich das Kanalraster automatisch zu 100 kHz. Es

könnte jedoch von Vorteil sein, das Kanalraster für den AF-Betrieb auf 50 kHz einzustellen.

- Bei der manuellen Abstimmung bleibt das Kanalraster auf 50 kHz eingestellt.

1 Drücken Sie AUDIO, um FM zu wählen.

2 Drücken Sie ◀ oder ▶, um die UKW-Kanalraster-Funktion zu wählen.

Drücken Sie ◀, um **50** (50 kHz) zu wählen. Durch Drücken von ▶ wird **100** (100 kHz) gewählt.

Umschalten des Auto-PI-Suchlaufs

Das System kann automatisch nach einer anderen Station mit derselben Programmierung suchen, selbst bei einem Stationsabruf.

1 Drücken Sie AUDIO, um A-PI zu wählen.

2 Drücken Sie ▲ oder ▼ um den Auto-PI-Suchlauf ein- oder auszuschalten.

Grundeinstellungen

Einschränken der Batteriebeanspruchung

Es besteht die Möglichkeit, den Energieverbrauch und damit die Beanspruchung der Batterie bei ausgeschaltetem Gerät einzuschränken. Eine Minute nach dem Ausschalten des Geräts schaltet dieses automatisch in den Energiesparmodus.

- Während sich das Gerät im Energiesparmodus befindet, können keine Discs eingelegt oder ausgeworfen werden.
- Bei aktivem Energiesparmodus steht lediglich **SOURCE** zur Verfügung.



Wichtig

Wenn Sie den Batterieanschluss trennen, um die Batterie auszuwechseln, wird dieser Modus aufgehoben. Bei der Installation des Geräts in einem Kraftfahrzeug, das am Zündschalter keine Position ACC aufweist, kann es je nach Anschlusstyp zu einer Entleerung der Fahrzeugbatterie kommen. Prüfen Sie deshalb den Anschlusstyp und aktivieren Sie diesen Modus, falls erforderlich.

1 Drücken Sie AUDIO, um SAVE zu wählen.

2 Drücken Sie ▲ oder ▼, um den Energiesparmodus ein- oder auszuschalten.

Zusätzliche Informationen

Bedeutung der Fehlermeldungen des eingebauten CD-Players

Vor der Kontaktaufnahme mit Ihrem Händler oder der nächstgelegenen Pioneer-Kundendienststelle sollten Sie sich die angezeigte Fehlermeldung notieren.

Meldung	Ursache	Abhilfemaßnahme
ERROR-11, 12, 17, 30	Disc verschmutzt	Reinigen Sie die Disc.
ERROR-11, 12, 17, 30	Disc verkratzt	Wechseln Sie die Disc aus.
ERROR-10, 11, 12, 17, 30, A0	Elektrische oder mechanische Störung	Schalten Sie die Zündung ein und wieder aus, oder schalten Sie auf eine andere Programmquelle um und dann wieder zum CD-Player zurück.
ERROR-44	Alle Titel sind Sprungtitel	Wechseln Sie die Disc aus.



Abschalten des Tons

In folgenden Fällen wird dieses Gerät automatisch stummgeschaltet:

- Wenn ein Telefonanruf mit einem an dieses Gerät angeschlossenen Mobiltelefon empfangen oder getätigt wird.
- Wenn die Sprachführung von einem an dieses Gerät angeschlossenen Pioneer-Navigationsgerät ausgegeben wird.

Der Ton wird abgeschaltet, im Display erscheint **MUTE** und sämtliche Audio-Einstellungen, mit Ausnahme der Lautstärkeregelung, sind blockiert. Der Betrieb kehrt in den Normalzustand zurück, sobald

die Telefonverbindung oder die Sprachführung beendet wird.

CD-Player und Pflege

- Verwenden Sie nur CDs, die mit der nachstehend gezeigten Compact Disc Digital Audio-Markierung ausgestattet sind.



- Verwenden Sie nur normale, runde CDs. Wenn eine nicht-runde CD mit unregelmäßiger Form eingelegt wird, kann ein Stau im CD-Player entstehen oder die CD wird nicht richtig wiedergegeben.



- Überprüfen Sie alle CDs auf Risse, Kratzer und Verwellungen, bevor Sie sie abspielen. CDs mit derartigen Beschädigungen können unter Umständen nicht richtig abgespielt werden. Sie sollten diese Discs nicht verwenden.
- Vermeiden Sie eine Berührung der Abspiel-seite (unbedruckte Oberfläche) bei der Handhabung der Discs.
- Bewahren Sie die Discs bei Nichtgebrauch in deren Gehäuse auf.
- Halten Sie Discs von direkter Sonnenbestrahlung fern und setzen Sie sie keinen hohen Temperaturen aus.
- Kleben Sie keine Etiketten auf Discs, beschriften Sie sie nicht und wenden Sie keine Chemikalien auf die Disc-Oberfläche an.

Zusätzliche Informationen

- Zum Reinigen wischen Sie die Discs mit einem weichen Tuch von der Mitte zum Rand hin ab.



- Wenn die Wagenheizung bei niedrigen Temperaturen läuft, kann sich Feuchtigkeit auf Bauteilen im Inneren des CD-Players niederschlagen. Kondensation kann dazu führen, dass der CD-Player nicht ordnungsgemäß funktioniert. Wenn Sie vermuten, dass Kondensation ein Problem darstellt, schalten Sie den CD-Player aus. Lassen Sie ihn etwa eine Stunde lang ausgeschaltet, sodass er trocknen kann, und wischen Sie feuchte Discs mit einem weichen Tuch trocken.
- Erschütterungen aufgrund von Unebenheiten der Fahrbahn können die CD-Wiedergabe unterbrechen.

gen. (Detaillierte Informationen hierzu erhalten Sie beim Hersteller der Anwendung).

- Die Wiedergabe von CD-R/CD-RW-Discs ist eventuell nicht mehr möglich, wenn diese direktem Sonnenlicht, hohen Temperaturen oder spezifischen Lagerbedingungen im Wagen ausgesetzt werden.
- Dieses Gerät erfüllt die Titelsprungfunktion für CD-R/CD-RW-Discs. Titel mit Sprunginformation werden automatisch übersprungen.
- Wird eine CD-RW-Disc in das Gerät eingelegt, dann beginnt die Wiedergabe später als bei einer konventionellen CD oder einer CD-R-Disc.
- Lesen Sie sich bitte die Vorsichtshinweise zu CD-R/CD-RW-Discs durch, bevor Sie derartige Discs benutzen.

CD-R/CD-RW-Discs

- Die Wiedergabe von CD-R/CD-RW-Discs ist nur möglich, wenn die Aufzeichnung der Discs abgeschlossen wurde.
- CD-R/CD-RW-Discs, die auf einem Musik-CD-Rekorder oder PC bespielt wurden, können aufgrund ihrer spezifischen Disc-Eigenschaften, wegen Kratzern oder Schmutz auf der Disc oder wegen Schmutz, Kondensation usw. auf dem Objektiv dieses Geräts u. U. nicht abgespielt werden.
- Die Wiedergabe von Discs, die auf einem PC bespielt wurden, ist je nach Anwendungseinstellungen und Umgebung ggf. nicht möglich. Das Bespielen der Discs sollte deshalb im geeigneten Format erfol-

Zusätzliche Informationen

Technische Daten

Allgemein

Stromversorgung	14,4 V Gleichspannung (Toleranz 10,8 – 15,1 V)
Erdungssystem	Negativ
Max. Leistungsaufnahme ...	10,0 A
Abmessungen (B × H × T):	
DIN	
Einbaugröße	178 × 50 × 157 mm
Frontfläche	188 × 58 × 19 mm
D	
Einbaugröße	178 × 50 × 162 mm
Frontfläche	170 × 48 × 14 mm
Gewicht	1,3 kg

Audio

Max. Ausgangsleistung	50 W × 4
Dauer-Ausgangsleistung	27 W × 4 (DIN 45324, +B=14,4 V)
Lastimpedanz	4 Ω (4 – 8 Ω zulässig)
Max. Preout-Ausgangspegel/Ausgangsimpedanz	2,2 V/1 kΩ
Equalizer (3-Band Parametrik-Equalizer):	
Niedrig	
Frequenz	40/80/100/160 Hz
Q-Faktor	0,35/0,59/0,95/1,15 (+6 dB bei Verstärkung)
Verstärkung	±12 dB
Mittel	
Frequenz	200/500/1k/2k Hz
Q-Faktor	0,35/0,59/0,95/1,15 (+6 dB bei Verstärkung)
Verstärkung	±12 dB
Hoch	
Frequenz	3,15k/8k/10k/12,5k Hz
Q-Faktor	0,35/0,59/0,95/1,15 (+6 dB bei Verstärkung)
Verstärkung	±12 dB
Loudness-Kontur	
Niedrig	+3,5 dB (100 Hz), +3 dB (10 kHz)
Mittel	+10 dB (100 Hz), +6,5 dB (10 kHz)
Hoch	+11 dB (100 Hz), +11 dB (10 kHz) (Lautstärke: –30 dB)

CD-Player

Typ	Compact-Disc-Digital-Audiosystem
-----------	----------------------------------

Kompatible Discs	Compact Disc
Signalformat:	
Abtastfrequenz	44,1 kHz
Anzahl der Quantisierungsbits	16; linear
Frequenzgang	5 – 20.000 Hz (±1 dB)
Signal-Rauschabstand	94 dB (1 kHz) (IEC-A-Netz)
Dynamikbereich	92 dB (1 kHz)
Anzahl der Kanäle	2 (Stereo)

UKW-Tuner

Frequenzbereich	87,5 – 108,0 MHz
Nutzempfindlichkeit	8 dBf (0,7 μV/75 Ω Mono, Signal-Rauschabstand: 30 dB)
50-dB-Geräuschabsenkung	10 dBf (0,9 μV/75 Ω Mono)
Signal-Rauschabstand	75 dB (IEC-A-Netz)
Verzerrung	0,3 % (bei 65 dBf, 1 kHz, Stereo)
	0,1 % (bei 65 dBf, 1 kHz, Mono)
Frequenzgang	30 – 15.000 Hz (±3 dB)
Stereotrennung	45 dB (bei 65 dBf, 1 kHz)
Trennschärfe	80 dB (±200 kHz)

MW-Tuner

Frequenzbereich	531 – 1.602 kHz (9 kHz)
Nutzempfindlichkeit	18 μV (Signal-Rauschabstand: 20 dB)
Signal-Rauschabstand	65 dB (IEC-A-Netz)

LW-Tuner

Frequenzbereich	153 – 281 kHz
Nutzempfindlichkeit	30 μV (Signal-Rauschabstand: 20 dB)
Signal-Rauschabstand	65 dB (IEC-A-Netz)



Hinweis

Änderungen der technischen Daten und des Designs vorbehalten. ■

Nous vous remercions d'avoir acheté cet appareil Pioneer.

Nous vous prions de lire ces instructions d'utilisation afin que vous sachiez utiliser votre appareil correctement. *Quand vous aurez fini la lecture de ces instructions, rangez ce mode d'emploi dans un endroit sûr pour référence ultérieure.*

01 Avant de commencer

- Quelques mots sur cet appareil **58**
- Protection de l'appareil contre le vol **58**
 - Détache de la face avant **58**
 - Pose de la face avant **58**

02 Description de l'appareil

- Appareil central **59**

03 Mise en service, mise hors service

- Mise en service de l'appareil et sélection d'une source **60**
- Mise hors service de l'appareil **60**

04 Syntoniseur

- Écoute de la radio **61**
- Mise en mémoire et rappel des fréquences des stations **61**
- Accord sur les signaux puissants **62**
- Mise en mémoire des fréquences des émetteurs les plus puissants **62**

05 RDS

- Introduction à l'utilisation du RDS **63**
- Choix de l'indication RDS affichée **63**
- Réception d'une alarme PTY **63**
- Choix d'une autre fréquence possible **64**
 - Utilisation de la recherche PI **64**
 - Recherche automatique PI d'une station dont la fréquence est en mémoire **64**
 - Restriction de la recherche à seulement les stations régionales **64**
- Réception des bulletins d'informations routières **65**
- Liste des codes PTY **65**

06 Lecteur de CD intégré

- Écoute d'un CD **67**
- Répétition de la lecture **67**
- Pause de la lecture d'un CD **67**

07 Réglages sonores

- Introduction aux réglages sonores **68**
- Réglage de l'équilibre sonore **68**
- Utilisation de l'égalisation **68**
 - Rappel d'une courbe d'égalisation **68**
 - Réglage des courbes d'égalisation **69**
 - Réglage fin de la courbe d'égalisation **69**
- Réglage de la correction physiologique **70**
- Optimiseur d'image sonore avant (F.I.E.) **70**
- Ajustement des niveaux des sources **70**

08 Réglages initiaux

- Ajustement des réglages initiaux **72**
- Sélection de l'incrément d'accord en FM **72**
- Mise en service ou hors service de la recherche automatique PI **72**
- Economie de consommation de la batterie **73**

Informations complémentaires

- Signification des messages d'erreur du lecteur de CD intégré **74**
- Silencieux **74**
- Soins à apporter au lecteur de CD **74**
- Disques CD-R et CD-RW **75**
- Caractéristiques techniques **76**

Quelques mots sur cet appareil

Les fréquences du syntoniseur de cet appareil sont attribuées pour une utilisation en Europe de l'Ouest, Asie, Moyen-Orient, Afrique et Océanie. L'utilisation de l'appareil dans d'autres régions peut causer une mauvaise réception. La fonction RDS (radio data system) n'est opérationnelle que dans les régions où des stations FM diffusent des signaux RDS.

PRÉCAUTION

- Ne laissez pas cet appareil venir en contact avec de liquides. Cela pourrait provoquer une électrocution. Tous contact avec des liquides pourrait aussi provoquer des dommages, de la fumée et une surchauffe de l'appareil.
- Une étiquette **CLASS 1 LASER PRODUCT** est apposée sur le dessous de l'appareil.



- Le Pioneer CarStereo-Pass est utilisable seulement en Allemagne.
- Conservez ce mode d'emploi à portée de main afin de vous y référer pour les modes opératoires et les précautions.
- Maintenez toujours le niveau d'écoute à une valeur telle que vous puissiez entendre les sons provenant de l'extérieur du véhicule.
- Protégez l'appareil contre l'humidité.
- Si la batterie est débranchée, ou déchargée, le contenu de la mémoire sera effacé et une nouvelle programmation sera nécessaire.
- En cas d'anomalie, consultez le distributeur ou un centre d'entretien agréé par Pioneer le plus proche. ▣

Protection de l'appareil contre le vol

Afin de décourager le vol, la face avant peut être retirée de l'appareil central et rangée dans le boîtier de protection fourni.

Important

- N'exercez aucune force excessive, ne saisissez pas l'afficheur ni les touches trop fort pour retirer ou fixer la face avant.
- Évitez de heurter la face avant.
- Conservez la face avant à l'abri des températures élevées et de la lumière directe du soleil.

Détache de la face avant

1 Appuyez sur DETACH pour libérer la face avant.

Appuyez sur **DETACH**; le côté droit de la face avant se trouve libéré de l'appareil central.

2 Saisissez la face avant et retirez-la.

Saisissez le côté droit de la face avant et tirez-la vers la gauche. La face avant sera détachée de l'appareil central.

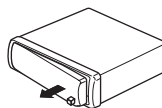

3 Rangez la face avant dans le boîtier de protection fourni à cet effet.

Pose de la face avant

1 Placez la face avant bien à plat sur l'appareil central.

2 Appuyez sur la face avant de manière qu'elle se loge fermement dans l'appareil central. ▣

Description de l'appareil

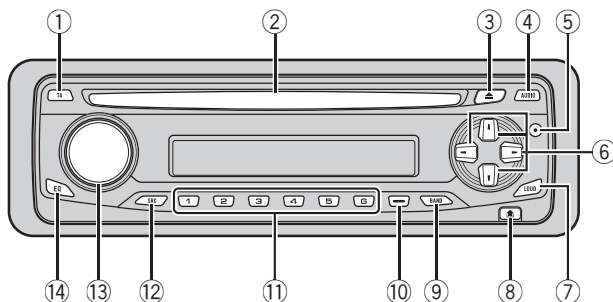

Appareil central

① Touche TA

Appuyez sur cette touche pour mettre en service ou hors service la fonction TA. Appuyez de façon prolongée sur cette touche pour mettre en service ou hors service la fonction AF.

② Fente de chargement des disques

Insérez un disque à lire.

③ Touche EJECT

Appuyez sur cette touche pour éjecter le CD que contient le lecteur de CD intégré.

④ Touche AUDIO

Appuyez sur cette touche pour choisir les diverses commandes de correction sonore.

⑤ Touche PAUSE

Appuyez sur cette touche pour mettre en service ou hors service la pause.

⑥ Touches ▲/▼/◀/▶

Appuyez sur ces touches pour exécuter les commandes d'accord manuel, avance rapide, retour rapide et recherche de plage musicale. Utilisées aussi pour contrôler les fonctions.

⑦ Touche LOUDNESS

Appuyez sur cette touche pour mettre en service, ou hors service, la correction physiologique.

⑧ Touche DETACH

Appuyez sur cette touche pour retirer la face avant de l'appareil central.

⑨ Touche BAND

Appuyez sur cette touche pour choisir une des deux gammes FM ou la gamme MW/LW (PO/GO), ou encore pour abandonner le mode commande des fonctions.

⑩ Touche LOCAL/BSM

Appuyez sur cette touche pour mettre en service ou hors service la fonction stations locales. Maintenez cette touche enfoncée pour mettre en service ou hors service la fonction BSM.

⑪ Touches 1-6

Touches de présélection.

⑫ Touche SOURCE

Cet appareil est mis en service en sélectionnant une source. Appuyez sur cette touche pour parcourir les différentes sources disponibles.

⑬ VOLUME

Tournez ce bouton pour augmenter ou diminuer le niveau sonore.

⑭ Touche EQ

Appuyez sur cette touche pour choisir les diverses courbes d'égalisation.

Mise en service, mise hors service

Mise en service de l'appareil et sélection d'une source

Vous pouvez sélectionner une source que vous voulez écouter. Pour passer au lecteur de CD intégré, chargez un disque dans l'appareil (reportez-vous à la page 67).

- **Appuyez sur SOURCE pour choisir une source.**

Appuyez de manière répétée sur **SOURCE** pour choisir l'une après l'autre les sources suivantes :

- **Lecteur de CD intégré—Syntoniseur**

Le fait de choisir une source met l'appareil en service.



Remarques

- Le lecteur de CD intégré ne sera pas activé s'il ne contient aucun disque.
- Si le fil bleu/blanc de l'appareil est relié à la prise de commande du relais de l'antenne motorisée du véhicule, celle-ci se déploie lorsque la source est mise en service. Pour rétracter l'antenne, mettez la source hors service.

Mise hors service de l'appareil

- **Maintenez la pression sur SOURCE jusqu'à ce que l'appareil s'éteint.**

Syntoniseur

Écoute de la radio

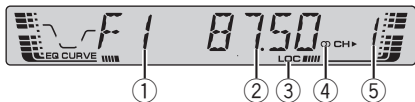

La fonction AF (recherche des autres fréquences possibles) peut être mise en service et hors service. La fonction AF doit être hors service pour les opérations d'accord normales (reportez-vous à la page 64).

① Indicateur de gamme

Il signale la gamme d'accord choisie, MW (PO), LW (GO) ou FM.

② Indicateur de fréquence

Il indique la valeur de la fréquence d'accord.

③ Indicateur LOC

Indique quand l'accord automatique sur une station locale est en service.

④ Indicateur de stéréophonie (∞)

Il signale que la station émet en stéréophonie.

⑤ Indicateur de numéro de présélection

Il indique le numéro de la présélection choisie.

1 Pour choisir le syntoniseur, appuyez sur SOURCE.

2 Utilisez VOLUME pour régler le niveau sonore.

3 Appuyez sur BAND pour choisir la gamme.

Appuyez sur **BAND** jusqu'à ce que la gamme désirée, **F1**, **F2** en FM ou **MW/LW** (PO/GO), soit affichée.

4 Pour effectuer un accord manuel, appuyez brièvement sur ◀ ou ▶.

5 Pour effectuer un accord automatique, appuyez continûment sur ◀ ou ▶ pendant environ une seconde puis relâcher.

Le syntoniseur examine les fréquences jusqu'à ce que se présente une émission dont la réception est jugée satisfaisante.

- Vous pouvez annuler l'accord automatique en appuyant brièvement sur ◀ ou ▶.

- Si vous appuyez sur ◀ ou ▶ et maintenez la pression, vous pouvez sauter des stations. L'accord automatique démarre dès que vous relâchez la touche.▣

Mise en mémoire et rappel des fréquences des stations

Grâce aux touches de présélection 1-6 vous pouvez aisément mettre en mémoire six fréquences que vous pourrez ultérieurement rappeler par une simple pression sur la touche convenable.

● Lorsque se présente une fréquence que vous désirez mettre en mémoire, maintenez la pression sur une des touches de présélection 1-6 jusqu'à ce que le numéro de la présélection cesse de clignoter.

Le nombre sur lequel vous avez appuyé clignote sur l'indicateur de numéro de présélection puis reste allumé. La fréquence de la station de radio sélectionnée a été enregistrée en mémoire.

Lorsque vous appuyez à nouveau sur cette même touche de présélection, la fréquence en mémoire est rappelée.

**Remarques**

- La mémoire peut contenir 12 fréquences de la gamme FM, 6 pour chacune des deux bandes, et 6 fréquences de la gamme MW/LW (PO/GO).
- Vous pouvez également utiliser les touches ▲ et ▼ pour rappeler une fréquence mise en mémoire grâce aux touches de présélection 1-6. □

Accord sur les signaux puissants

L'accord automatique sur une station locale ne s'intéresse qu'aux émetteurs dont le signal reçu est suffisamment puissant pour garantir une réception de bonne qualité.

- **Appuyez de façon répétée sur LOCAL/BSM pour mettre l'accord automatique sur une station locale en service ou hors service.**

Quand l'accord automatique sur une station locale est en service, **LOC** s'affiche sur l'écran. □

Mise en mémoire des fréquences des émetteurs les plus puissants

La fonction BSM (Mémoire des meilleures stations) vous permet d'utiliser automatiquement les touches de présélection 1-6 pour mémoriser les six fréquences des émetteurs les plus puissants, émetteurs que vous pouvez ultérieurement rappeler par une simple pression sur une de ces touches.

- La mise en mémoire de fréquences à l'aide de la fonction BSM peut provoquer le rem-

placement d'autres fréquences déjà conservées grâce aux touches 1-6.

- **Maintenez la pression sur LOCAL/BSM jusqu'à ce que la fonction BSM soit en service.**

BSM commence à clignoter. Pendant que **BSM** clignote, les six stations d'émission plus fortes sont enregistrées dans les touches de présélection 1-6 dans l'ordre de la force du signal. Quand l'enregistrement est terminé, **BSM** cesse de clignoter.

- Pour annuler la mise en mémoire, appuyez sur **LOCAL/BSM**. □

RDS

Introduction à l'utilisation du RDS

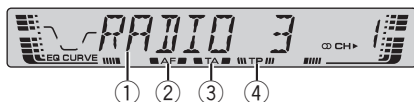

RDS (radio data system) est un système qui fournit des informations en parallèle avec les émissions FM. Ces informations inaudibles offrent des fonctions telles que nom du service de programme, type de programme, mise en attente de bulletin d'informations routières et accord automatique, qui ont pour but d'aider l'auditeur de la radio à trouver une station et à s'accorder sur la station désirée.

① Nom du service de programme

Affiche le nom du programme émis.

② Indicateur AF

Il s'éclaire lorsque la fonction AF (recherche des autres fréquences possibles) est en service.

③ Indicateur TA

Il s'éclaire lorsque la fonction TA (attente d'un bulletin d'informations routières) est en service.

④ Indicateur TP

Il s'éclaire lorsque le sintoniseur est accordé sur une station TP.

Remarques

- Toutes les stations n'offrent pas les services RDS.
- Les fonctions RDS telles que AF et TA sont actives seulement si votre radio est accordée sur une station RDS. 

Choix de l'indication RDS affichée

Quand vous vous accordez sur une station RDS son nom du service de programme est affiché. Vous pouvez connaître la fréquence si vous le voulez.

● Appuyez sur EQ jusqu'à ce que l'affichage change.

Appuyez sur **EQ** et maintenez l'appui répétitivement pour parcourir les réglages possibles suivants:

Nom du service de programme—informations PTY—Fréquence

La liste des types d'émission (code d'identification du type de programme) est donnée en la page 65.

- Le type de l'émission (PTY) et la fréquence de la station s'affichent pendant huit secondes. 

Réception d'une alarme PTY

Alarme PTY est un code PTY spécial pour les annonces concernant des situations d'urgence telles que des catastrophes naturelles. Quand le sintoniseur reçoit le code d'alarme radio, **ALARM** apparaît sur l'afficheur et le volume se règle au niveau du volume TA. Quand la station cesse de diffuser le bulletin d'information d'urgence, le système revient à la source précédente.

- La réception du bulletin d'information d'urgence peut être abandonnée en appuyant sur **TA**.
- Vous pouvez aussi abandonner la réception d'un bulletin d'informations d'urgence en appuyant sur **SOURCE, BAND, ▲, ▼, ◀** ou **▶**. 

Choix d'une autre fréquence possible

Lorsque la réception de l'émission se dégrade, ou encore lorsque se produit une anomalie de réception, l'appareil recherche une autre station du même réseau dont le signal capté est plus puissant.

- Par défaut, la fonction AF est en service.

● Appuyez sur TA et maintenez-la enfoncée pour mettre la fonction AF alternative en service ou hors service.

Quand la fonction AF est en service, **AF** est affiché sur l'écran.



Remarques

- Lorsque la fonction AF est en service, l'accord automatique et la mémoire des meilleures stations (BSM) ne concernent que les stations RDS.
- Quand vous rappelez une fréquence en mémoire, le syntoniseur peut remplacer la fréquence en mémoire par une nouvelle fréquence de la liste AF de la station. (Cette fonction n'est disponible qu'avec les fréquences en mémoire de la bande **F1**.) Aucun numéro de présélection ne s'affiche si les données RDS pour la station reçue diffèrent de celles mises en mémoire originalement.
- Au cours d'une recherche AF (recherche d'une autre fréquence possible), les sons peuvent être masqués par ceux d'une autre émission.
- L'indicateur **AF** clignote lorsque le syntoniseur est accordé sur une station qui n'est pas une station RDS.
- La fonction AF peut être mise en service, ou hors service, indépendamment pour chaque gamme FM.

Utilisation de la recherche PI

Si l'appareil ne parvient pas à trouver une autre fréquence possible convenable, ou si vous écoutez une émission et que la réception devient faible, l'appareil recherchera automatiquement une autre station avec le même type de programme. Pendant la recherche, **PI SEEK** est affiché et le son est coupé. Le son est rétabli à la fin de la recherche PI, qu'une autre station ait été trouvée ou non.

Recherche automatique PI d'une station dont la fréquence est en mémoire

Si les fréquences mises en mémoire ne sont pas utilisables, par exemple, parce que vous êtes très éloigné des émetteurs, vous pouvez décider que le syntoniseur procède à une recherche PI pendant le rappel d'une station dont la fréquence est en mémoire.

- Par défaut, la recherche automatique PI n'est pas en service. Reportez-vous à la page 72, *Mise en service ou hors service de la recherche automatique PI*.

Restriction de la recherche à seulement les stations régionales

Lors de l'emploi de la fonction AF, il est possible de restreindre la recherche à seulement les stations diffusant des émissions régionales.

● Appuyez sur BAND et maintenez-la enfoncée pour mettre en service ou hors service la fonction de recherche des émissions régionales.



Remarques

- La programmation régionale et les réseaux régionaux dépendent de chaque pays (ils peuvent varier en fonction de l'heure, du département ou de la zone couverte).
- Le numéro de la mémoire de fréquence n'est pas affiché dans la mesure où le syntoniseur reçoit une station régionale autre que celle dont la fréquence a été mise en mémoire.
- La fonction de recherche des émissions régionales peut être mise en service, ou hors service, indépendamment pour chaque gamme FM.

Réception des bulletins d'informations routières

La fonction TA (mise en attente de bulletin d'informations routières) vous permet de recevoir des bulletins d'informations routières automatiquement, quelle que soit la source que vous écoutez. La fonction TA peut être activée aussi bien pour une station TP (une station qui diffuse des informations routières) que pour une station TP de réseau étendu (une station qui diffuse des informations faisant référence à des stations TP).

1 Accordez le syntoniseur sur une station TP ou une station TP de réseau étendu.

Après l'accord sur une station TP, ou une station TP de réseau étendu, l'indicateur **TP** s'éclaire.

2 Appuyez sur TA pour mettre en service l'attente d'un bulletin d'informations routières.

TA apparaît sur l'afficheur. Le syntoniseur se place en attente d'un bulletin d'informations routières.

- Pour abandonner l'attente d'un bulletin d'informations routières, appuyez une nouvelle fois sur **TA**.

3 Utilisez VOLUME pour régler le niveau sonore de la fonction TA au moment où débute un bulletin d'informations routières.

Le réglage du niveau sonore est mis en mémoire et utilisé lors de la réception d'un bulletin d'informations routières.

4 Appuyez sur TA pendant la réception d'un bulletin d'informations routières pour abandonner cette réception.

La source d'origine est rétablie mais le syntoniseur demeure en attente d'un bulletin d'informations routières aussi longtemps que vous n'appuyez pas sur **TA** de nouveau.

- Vous pouvez aussi abandonner un bulletin d'informations routières en appuyant sur **SOURCE**, **BAND**, **▲**, **▼**, **◀** ou **▶** pendant la réception de ce bulletin.



Remarques

- A la fin d'un bulletin d'informations routières, l'appareil choisit à nouveau la source écoutée avant la diffusion du bulletin.
- Lorsque la fonction TA est en service, l'accord automatique et la mémoire des meilleures stations (BSM) ne peuvent concerner qu'une station TP ou une station TP de réseau étendu.

Liste des codes PTY

Spécifique	Type de programme
NEWS	Courts bulletins d'informations
AFFAIRS	Actualités
INFO	Informations générales et conseils
SPORT	Émissions couvrant tous les aspects du sport
WEATHER	Bulletins et prévisions météorologiques
FINANCE	Cours de la bourse et compte-rendu commerciaux ou financiers, etc.

Spécifique	Type de programme
POP MUS	Musique populaire
ROCK MUS	Musique contemporaine
EASY MUS	Musique légère
OTH MUS	Autres genres musicaux n'appartenant pas aux catégories ci-dessus
JAZZ	Jazz
COUNTRY	Musique Country
NAT MUS	Musique nationale
OLDIES	Musique du bon vieux temps
FOLK MUS	Musique folklorique
L.CLASS	Musique classique d'abord aisé
CLASSIC	Interprétation d'oeuvres majeures
EDUCATE	Émissions ayant une vocation éducative
DRAMA	Feuilletons radio
CULTURE	Émissions culturelles couvrant tous les aspects nationaux ou régionaux
SCIENCE	Émissions à vocation scientifique et technologique
VARIED	Émissions de variété
CHILDREN	Émissions destinées aux enfants
SOCIAL	Émissions à vocation sociale
RELIGION	Émissions et services religieux
PHONE IN	Programmes à ligne ouverte
TOURING	Émissions orientées vers les voyages; aucun bulletin d'informations routières
LEISURE	Émissions traitant des passe-temps et des activités de divertissement
DOCUMENT	Émissions à caractère documentaire



Lecteur de CD intégré

Écoute d'un CD

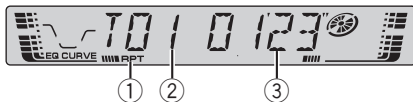

① Indicateur RPT

Indique quand la répétition de lecture est en service.

② Indicateur de numéro de plage

Il indique la plage en cours de lecture.

③ Indicateur de temps de lecture

Il indique le temps de lecture depuis le début de la plage en cours de lecture.

1 Introduisez un CD dans le logement pour CD.

La lecture commence automatiquement.

▪ **Assurez-vous de mettre le côté étiquette du disque vers le haut.**

▪ Après avoir introduit un CD, appuyez sur **SOURCE** pour choisir le lecteur de CD.

▪ Vous pouvez éjecter le CD en appuyant sur **EJECT**.

2 Utilisez **VOLUME** pour régler le niveau sonore.

3 Pour une avance rapide ou un retour rapide, appuyez sur ◀ ou ▶ et maintenez la pression.

4 Pour atteindre une plage précédente ou suivante, appuyez sur ◀ ou ▶.

Appuyer sur ▶ fait sauter au début de la plage suivante. Appuyer sur ◀ fait passer au début de la plage en cours. Appuyer une nouvelle fois fera passer à la plage précédente.

Remarques

- Le lecteur de CD intégré joue un CD standard 12 cm ou 8 cm (single) à la fois. N'utilisez pas un adaptateur pour jouer des CD 8 cm.
- N'introduisez aucun objet dans le logement pour CD autre qu'un CD.
- Si un message d'erreur tel que **ERROR-11** s'affiche, reportez-vous à la page 74, *Signification des messages d'erreur du lecteur de CD intégré*. ▣

Répétition de la lecture

La répétition de la lecture vous permet d'écouter à nouveau la même plage musicale.

● Appuyez sur **5** pour mettre alternativement en service ou hors service la répétition de la lecture.

Quand la fonction répétition de la lecture est en service, **RPT** est affiché sur l'écran.

▪ La répétition de la lecture est automatiquement abandonnée dès que commence la recherche d'une plage musicale, une avance rapide ou un retour rapide. ▣

Pause de la lecture d'un CD

La pause est un arrêt momentané de la lecture du CD.

● Appuyez de façon répétée sur **PAUSE** pour mettre la pause alternativement en service ou hors service.

Quand la fonction pause est en service, **PAUSE** est affiché sur l'écran. ▣

Introduction aux réglages sonores

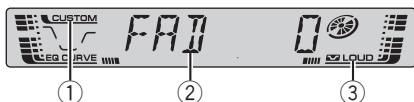

① Indicateur CUSTOM

Indique quand la courbe d'égalisation personnalisée est sélectionnée actuellement.

② Affichage des réglages sonores

Indique l'état des réglages sonores.

③ Indicateur LOUD

Apparaît sur l'afficheur quand la correction physiologique est en service.

● Appuyez sur AUDIO pour afficher le nom des fonctions audio.

Appuyez de manière répétée sur **AUDIO** pour choisir une des fonctions suivantes :

FAD (équilibre sonore)—**EQ** (égaliseur)
—**LOUD** (correction physiologique)—**FIE** (optimiseur d'image sonore avant)—**SLA** (réglage du niveau sonore de la source)

- Si le syntoniseur FM a été choisi comme source, vous ne pouvez pas afficher la fonction **SLA**.

- Si vous ne réglez aucun paramètre de la fonction pendant environ 30 secondes, l'afficheur indique à nouveau l'état de la source.

- Appuyez sur **BAND** pour revenir à l'affichage de l'état de chaque source.

Réglage de l'équilibre sonore

Vous pouvez régler l'équilibre avant-arrière et droite-gauche de manière que l'écoute soit optimale quel que soit le siège occupé.

1 Appuyez sur AUDIO pour choisir FAD.

- Si le réglage d'équilibre a été effectué précédemment, **BAL** est affiché.

2 Appuyez sur ▲ ou ▼ pour régler l'équilibre sonore entre les haut-parleurs avant et arrière.

FAD F15 – FAD R15 sont les valeurs qui s'affichent tandis que l'équilibre entre les haut-parleurs avant et arrière se déplace de l'avant à l'arrière.

- **FAD 0** est le réglage convenable dans le cas où seulement deux haut-parleurs sont utilisés.

3 Appuyez sur ◀ ou ▶ pour régler l'équilibre sonore entre les haut-parleurs gauche et droit.

BAL L 9 – BAL R 9 sont les valeurs qui s'affichent tandis que l'équilibre entre les haut-parleurs gauche et droit se déplace de la gauche à la droite.

Utilisation de l'égalisation

L'égalisation vous permet de corriger les caractéristiques sonores de l'habitacle du véhicule en fonction de vos goûts.

Rappel d'une courbe d'égalisation

Il existe six courbes d'égalisation enregistrées que vous pouvez rappeler facilement à n'importe quel moment. Voici une liste des courbes d'égalisation :

Afficheur	Courbe d'égalisation
SPR-BASS	Accentuation des graves
POWERFUL	Accentuation de la puissance
NATURAL	Sonorité naturelle
VOCAL	Chant

Réglages sonores

Afficheur	Courbe d'égalisation
CUSTOM	Correction personnelle
EQ FLAT	Absence de correction

- **CUSTOM** est une courbe d'égalisation pré-réglée que vous avez créée.
- Quand **EQ FLAT** est sélectionné aucune addition ni correction n'est effectuée sur le son. Ceci est utile pour tester l'effet des courbes d'égalisation en basculant entre **EQ FLAT** et une courbe d'égalisation définie.

● Appuyez sur EQ pour sélectionner l'égalisation.

Appuyez de manière répétée sur **EQ** pour choisir l'un des réglages d'égalisation suivants :

**SPR-BASS—POWERFUL—NATURAL—
VOCAL—CUSTOM—EQ FLAT**

Réglage des courbes d'égalisation

Vous pouvez ajuster le réglage de la courbe d'égalisation sélectionnée selon vos désirs. Les réglages de la courbe d'égalisation ajustée sont mémorisés dans **CUSTOM**.

- Si vous effectuez des modifications alors qu'une courbe autre que **CUSTOM** est sélectionnée, la courbe nouvellement réglée remplacera alors la précédente et une nouvelle courbe **CUSTOM** apparaîtra sur l'afficheur lorsque vous sélectionnez la courbe de l'égaliseur.

1 Appuyez sur AUDIO pour choisir EQ.

2 Appuyez sur ◀ ou ▶ pour choisir la bande de l'égaliseur à régler.

EQ-L (bas)—EQ-M (moyen)—EQ-H (élevé)

3 Appuyez sur ▲ ou ▼ pour régler l'amplitude de la bande d'égalisation.

Les valeurs **+6** – **-6** s'affichent tandis que le niveau augmente ou diminue.

- Vous pouvez ensuite choisir une autre bande d'égalisation et régler son amplitude.

Réglage fin de la courbe d'égalisation

Vous pouvez ajuster la fréquence centrale et le facteur Q (caractéristiques de la courbe) de chacune des bandes de fréquence actuellement sélectionnée (**EQ-L/EQ-M/EQ-H**).

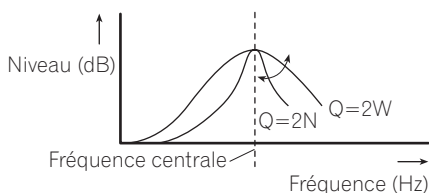

- Si vous effectuez des modifications alors qu'une courbe autre que **CUSTOM** est sélectionnée, la courbe nouvellement réglée remplacera alors la précédente et une nouvelle courbe **CUSTOM** apparaîtra sur l'afficheur lorsque vous sélectionnez la courbe de l'égaliseur.

1 Appuyez sur AUDIO et maintenez l'appui jusqu'à ce que la fréquence et le facteur Q (par exemple F- 80 Q 1W) apparaisse sur l'afficheur.

2 Appuyez sur AUDIO pour choisir la plage que vous voulez régler.

Basse—Moyenne—Élevée

3 Appuyez sur ◀ ou ▶ pour sélectionner la fréquence désirée.

Basse : **40—80—100—160** (Hz)

Moyenne : **200—500—1k—2k** (Hz)

Élevée : **3k—8k—10k—12k** (Hz)

4 Appuyez sur ▲ ou ▼ pour sélectionner le facteur Q désiré.

2N—1N—1W—2W

Réglage de la correction physiologique

La correction physiologique a pour objet d'accentuer la basse et les aigus à bas niveaux d'écoute.

1 Appuyez sur AUDIO pour choisir LOUD.

2 Appuyez sur ▲ pour mettre en service la correction physiologique.

L'indicateur **LOUD** s'affiche.

- Appuyez sur ▼ pour mettre hors service la correction physiologique.
- Vous pouvez également mettre en service, ou hors service, la correction physiologique en appuyant sur **LOUDNESS**.

3 Appuyez sur ◀ ou ▶ pour sélectionner le niveau désiré.

LOW (bas)—**MID** (moyen)—**HI** (élevé)

Optimiseur d'image sonore avant (F.I.E.)

La fonction F.I.E. (optimiseur d'image sonore avant) est une méthode simple pour améliorer l'image sonore à l'avant en coupant les médiums et les aigus des haut-parleurs arrières, limitant ainsi leur émission aux basses fréquences. Vous pouvez sélectionner la fréquence que vous voulez couper.



Précaution

Lorsque la fonction F.I.E. est désactivée, les haut-parleurs arrières émettent toutes les fréquences,

pas seulement les sons graves. Vous devez donc réduire le volume avant de désactiver la fonction F.I.E. pour éviter une augmentation brutale du niveau sonore.

1 Appuyez sur AUDIO pour choisir F.I.E.

2 Appuyez sur ▲ pour mettre en service la fonction F.I.E.

- Appuyez sur ▼ pour mettre hors service la fonction F.I.E.

3 Appuyez sur ◀ ou sur ▶ pour choisir la fréquence souhaitée.

100—160—250 (Hz)



Remarques

- Après avoir mis en service la fonction F.I.E., utilisez le réglage de l'équilibre sonore (reportez-vous à la page 68) et réglez le volume des haut-parleurs avants et arrières jusqu'à ce qu'ils soient équilibrés.
- Mettez la fonction F.I.E. hors service si vous utilisez un système à 2 haut-parleurs.

Ajustement des niveaux des sources

L'ajustement des niveaux des sources au moyen de la fonction SLA, évite que ne se produisent de fortes variations d'amplitude sonore lorsque vous passez d'une source à l'autre.

- Les réglages sont basés sur le niveau du signal FM qui, lui, demeure inchangé.
- Le niveau du syntoniseur MW/LW (PO/GO) peut également être réglé à l'aide de cette fonction.

1 Comparez le niveau du volume du syntoniseur FM au niveau de la source que vous voulez régler.

Réglages sonores

2 Appuyez sur AUDIO pour choisir SLA.

3 Appuyez sur ▲ ou ▼ pour régler le volume de la source.

SLA +4 – SLA –4 sont les valeurs affichées tandis que le niveau de la source augmente ou diminue. 

Ajustement des réglages initiaux

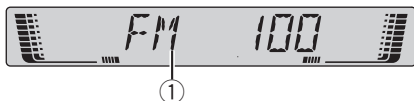

Les réglages initiaux vous permettent d'établir les conditions de fonctionnement initiales de l'appareil.

① Afficheur des fonctions

Il indique l'état de la fonction.

1 Maintenez la pression sur SOURCE jusqu'à ce que l'appareil s'éteint.

2 Appuyez sur SOURCE jusqu'à ce que FM apparaisse sur l'écran.

3 Appuyez sur AUDIO pour afficher le nom de chaque fonction.

Appuyez de manière répétée sur **AUDIO** pour passer d'un des paramètres suivants à l'autre : **FM** (incrément d'accord en FM)—**A-PI** (recherche automatique PI)—**SAVE** (Mode économie d'énergie)

Pour de plus amples détails sur chaque réglage, reportez-vous aux instructions qui suivent.

- Appuyez sur **BAND** pour abandonner les réglages initiaux.
- Vous pouvez également abandonner les réglages initiaux en maintenant la pression sur **SOURCE** jusqu'à ce que l'appareil se mette hors service.

Sélection de l'incrément d'accord en FM

Normalement l'incrément d'accord FM employé par l'accord automatique est 50 kHz. Quand la fonction AF ou TA est en service, l'incrément d'accord passe automatiquement à 100 kHz. Il peut être préférable de régler l'incrément d'accord à 50 kHz quand la fonction AF est en service.

- Pendant l'accord manuel, l'incrément d'accord est maintenu à 50 kHz.

1 Appuyez sur AUDIO pour choisir FM.

2 Appuyez sur ◀ ou ▶ pour choisir l'incrément d'accord en FM.

Appuyez sur ◀ pour choisir **50** (50 kHz). Appuyez sur ▶ pour choisir **100** (100 kHz).

Mise en service ou hors service de la recherche automatique PI

Le sintoniseur peut rechercher automatiquement une station émettant le même type d'émission, y compris si l'accord a été obtenu par le rappel d'une fréquence en mémoire.

1 Appuyez sur AUDIO pour choisir A-PI.

2 Appuyez sur ▲ ou ▼ pour mettre en ou hors service la recherche automatique PI.

Réglages initiaux

Economie de consommation de la batterie

Vous pouvez réduire la consommation de la batterie quand cet appareil est hors service. Une minute après la mise hors service de l'appareil, celui-ci passe en mode économie d'énergie.

- Quand l'appareil est en mode économie d'énergie, vous ne pouvez pas insérer ni éjecter un disque.
- Quand l'appareil est en mode économie d'énergie, vous pouvez utiliser seulement **SOURCE**.



Important

Quand vous déconnectez une batterie pour la remplacer, ce mode est mis hors service. Quand vous installez cet appareil sur un véhicule qui ne possède pas de position ACC (accessoire) sur le contact d'allumage, la batterie du véhicule peut se retrouver déchargée pour certains types de méthode de connexion. Après avoir vérifié la méthode de connexion, mettez ce mode en fonction si nécessaire.

1 Appuyez sur AUDIO pour choisir SAVE.

2 Appuyez sur ▲ ou sur ▼ pour mettre la fonction économie d'énergie en service ou hors service. □

Informations complémentaires

Signification des messages d'erreur du lecteur de CD intégré

Quand vous contactez votre distributeur ou le Service d'entretien agréé par Pioneer le plus proche, n'oubliez pas de noter le message d'erreur.

Message	Causes possibles	Action corrective
ERROR-11, 12, 17, 30	Disque sale	Nettoyez le disque.
ERROR-11, 12, 17, 30	Disque rayé	Utilisez un autre disque.
ERROR-10, 11, 12, 17, 30, A0	Anomalie électrique ou mécanique	Mettez et coupez le contact au moyen de la clé ou choisissez une autre source puis revenez au lecteur de CD.
ERROR-44	Toutes les plages musicales sont ignorées	Utilisez un autre disque.



Silencieux

Le son de cet appareil est coupé automatiquement dans les cas suivants :

- Quand un appel est effectué ou reçu sur un téléphone cellulaire connecté à cet appareil.
- Quand le guidage vocal est émis par un équipement de navigation Pioneer connecté à cet appareil.

Le son est coupé, **MUTE** est affiché et aucun réglage audio n'est possible sauf le contrôle du volume. Le fonctionnement retourne à la normale quand la connexion téléphonique ou le guidage vocal est terminé.

Soins à apporter au lecteur de CD

- N'utilisez que les disques portant la marque Compact Disc Digital Audio ci-dessous.



- Utilisez seulement des CD normaux, circulaires. L'utilisation de disques ayant une forme irrégulière non circulaire peut provoquer un blocage du lecteur de CD ou rendre la lecture incorrecte.



- Examinez tous les CDs à la recherche de fentes ou de rayures, et vérifiez s'ils ne sont pas gondolés. Les CDs qui présentent des fentes, des rayures, ou qui sont gondolés, peuvent ne pas être lus correctement. Ne les utilisez pas.
- Pendant la manipulation des disques, évitez de toucher leur face gravée (face ne portant aucune indication).
- Rangez les disques dans leur coffret dès que vous ne les écoutez plus.
- Conservez les disques à l'abri de la lumière directe du soleil et ne les exposez pas à des températures élevées.
- Ne posez aucune étiquette à la surface des disques, n'écrivez pas sur un disque, n'appliquez aucun agent chimique sur un disque.

Informations complémentaires

- Pour nettoyer un CD, essuyez le disque avec un chiffon doux en partant du centre vers l'extérieur.



- Si le chauffage est utilisé en période de froid, de l'humidité peut se former sur les composants à l'intérieur du lecteur de CD. La condensation peut provoquer un fonctionnement incorrect du lecteur de CD. Si vous pensez qu'il y a un problème de condensation éteignez le lecteur de CD pendant une heure environ pour lui permettre de sécher et essuyez les disques humides, le cas échéant, avec un tissu doux.
- Les cahots de la route peuvent interrompre la lecture d'un CD. ▣

élevées, ou en raison des conditions de stockage dans le véhicule.

- Cet appareil tient compte des informations de saut de plage musicale gravées sur un CD-R/CD-RW. Les plages musicales contenant ces informations sont automatiquement ignorées.
- Lorsque vous introduisez un CD-RW dans cet appareil, vous constatez que le temps d'attente avant la lecture est beaucoup plus long qu'avec un CD ou un CD-R.
- Lisez attentivement les notes qui concernent les CD-R/CD-RW avant de les utiliser. ▣

Disques CD-R et CD-RW

- Quand vous utilisez des disques CD-R/CD-RW, la lecture n'est possible qu'avec des disques qui ont été finalisés.
- La lecture de disques CD-R/CD-RW enregistrés sur un enregistreur de CD musical ou un ordinateur personnel peut ne pas être possible à cause des caractéristiques du disque, de rayures ou de poussière sur le disque, ou de saleté, de condensation, etc. sur la lentille de l'appareil.
- La lecture de disques enregistrés sur un ordinateur personnel peut ne pas être possible, selon les paramètres de l'application et l'environnement. Enregistrez les disques avec le bon format. (Pour les détails, contactez le fabricant de l'application.)
- La lecture de disques CD-R/CD-RW peut devenir impossible en cas d'exposition directe à la lumière solaire, de températures

Informations complémentaires

Caractéristiques techniques

Généralités

Alimentation	14,4 V DC (10,8 – 15,1 V acceptable)
Mise à la masse	Pôle négatif
Consommation maximale ...	10,0 A
Dimensions (L × H × P) :	
DIN	
Châssis	178 × 50 × 157 mm
Panneau avant	188 × 58 × 19 mm
D	
Châssis	178 × 50 × 162 mm
Panneau avant	170 × 48 × 14 mm
Poids	1,3 kg

Audio

Puissance de sortie maximale	50 W × 4
Puissance de sortie continue	27 W × 4 (DIN 45324, +B=14,4 V)
Impédance de charge	4 Ω (4 à 8 Ω acceptable)
Niveau de sortie max/impédance de sortie de la sortie préamp	2,2 V/1 kΩ
Égaliseur (Égaliseur paramétrique à 3 bandes) :	
Basse	
Fréquence	40/80/100/160 Hz
Facteur Q	0,35/0,59/0,95/1,15 (+6 dB si amplifié)
Gain	±12 dB
Moyenne	
Fréquence	200/500/1k/2k Hz
Facteur Q	0,35/0,59/0,95/1,15 (+6 dB si amplifié)
Gain	±12 dB
Élevée	
Fréquence	3,15k/8k/10k/12,5k Hz
Facteur Q	0,35/0,59/0,95/1,15 (+6 dB si amplifié)
Gain	±12 dB
Correction physiologique	
Faible	+3,5 dB (100 Hz), +3 dB (10 kHz)
Moyen	+10 dB (100 Hz), +6,5 dB (10 kHz)
Fort	+11 dB (100 Hz), +11 dB (10 kHz) (volume : -30 dB)

Lecteur de CD

Système	Compact Disc Digital Audio
Disques utilisables	Disques compacts
Format du signal :	
Fréquence d'échantillonnage	44,1 kHz
Nombre de bits de quantification	16; quantification linéaire
Réponse en fréquence	5 – 20.000 Hz (±1 dB)
Rapport signal/bruit	94 dB (1 kHz) (Réseau IEC-A)
Dynamique	92 dB (1 kHz)
Nombre de voies	2 (stéréo)

Syntoniseur FM

Gamme de fréquence	87,5 – 108,0 MHz
Sensibilité utile	8 dBf (0,7 μV/75 Ω, mono, S/B : 30 dB)
Seuil de sensibilité 50 dB ...	10 dBf (0,9 μV/75 Ω, mono)
Rapport signal/bruit	75 dB (Réseau IEC-A)
Distorsion	0,3 % (à 65 dBf, 1 kHz, stéréo) 0,1 % (à 65 dBf, 1 kHz, mono)
Réponse en fréquence	30 – 15.000 Hz (±3 dB)
Séparation stéréophonique	45 dB (à 65 dBf, 1 kHz)
Sélectivité	80 dB (±200 kHz)

Syntoniseur MW (PO)

Gamme de fréquence	531 – 1.602 kHz (9 kHz)
Sensibilité utile	18 μV (S/B : 20 dB)
Rapport signal/bruit	65 dB (Réseau IEC-A)

Syntoniseur LW (GO)

Gamme de fréquence	153 – 281 kHz
Sensibilité utile	30 μV (S/B : 20 dB)
Rapport signal/bruit	65 dB (Réseau IEC-A)



Remarque

Les caractéristiques et la présentation peuvent être modifiées sans avis préalable à fin d'amélioration. 

Grazie per aver acquistato questo prodotto Pioneer.

Leggere attentamente queste istruzioni operative, in modo da imparare come azionare correttamente il modello. *Dopo aver terminato la lettura delle istruzioni, conservare questo manuale in un luogo sicuro, per consultazione futura.*

01 Prima di iniziare

- Informazioni sull'unità **78**
- Protezione antifurto dell'unità **78**
 - Rimozione del frontalino **78**
 - Montaggio del frontalino **78**

02 Nomenclatura

- Unità principale **79**

03 Accensione/spegnimento

- Accensione dell'unità e selezione di una sorgente **80**
- Spegnimento dell'unità **80**

04 Sintonizzatore

- Ascolto della radio **81**
- Memorizzazione e richiamo delle frequenze di trasmissione **81**
- Sintonizzazione di segnali forti **82**
- Memorizzazione delle frequenze di trasmissione più forti **82**

05 RDS

- Introduzione al funzionamento del sistema RDS **83**
- Scorrimento del display RDS **83**
- Ricezione della trasmissione di allarme PTY **83**
- Selezione di frequenze alternative **84**
 - Uso della ricerca PI **84**
 - Uso della funzione di ricerca automatica PI per le stazioni preselezionate **84**
 - Limitazione delle stazioni alla programmazione regionale **84**
- Ricezione dei notiziari sul traffico **85**
- Elenco PTY **85**

06 Lettore CD incorporato

- Riproduzione di un CD **87**
- Riproduzione ripetuta **87**
- Pausa della riproduzione di un CD **87**

07 Regolazione dell'audio

- Introduzione alla regolazione dell'audio **88**
- Uso della regolazione del bilanciamento **88**
- Uso dell'equalizzatore **88**
 - Richiamo delle curve d'equalizzazione **89**
 - Regolazione delle curve d'equalizzazione **89**
 - Regolazione di precisione della curva d'equalizzazione **89**
- Regolazione della sonorità **90**
- Enfasi dell'immagine anteriore (FIE) **90**
- Regolazione dei livelli delle sorgenti **91**

08 Impostazioni iniziali

- Regolazione delle impostazioni iniziali **92**
- Impostazione del passo di sintonizzazione FM **92**
- Attivazione/disattivazione della ricerca automatica PI **92**
- Riduzione del consumo della batteria **92**

● Informazioni supplementari

- Spiegazione dei messaggi di errore del lettore CD incorporato **94**
- Silenziamento del suono **94**
- Cura del lettore CD **94**
- Dischi CD-R/CD-RW **95**
- Dati tecnici **96**

Informazioni sull'unità

Le frequenze del sintonizzatore di questa unità sono destinate all'uso in Europa occidentale, in Asia, nel Medio Oriente, in Africa e in Oceania. L'uso in altre aree può dare come risultato una ricezione non adeguata. La funzione RDS (Radio Data System) è operativa solo nelle aree in cui esistono stazioni FM che trasmettono segnali RDS.

⚠ ATTENZIONE

- Non lasciare che questa unità entri a contatto con liquidi, in caso contrario possono verificarsi scosse elettriche. Inoltre, se questa unità entra a contatto con liquidi, può subire danni oppure emettere fumo o surriscaldarsi.
- Nella parte inferiore dell'unità è affissa l'etichetta **CLASS 1 LASER PRODUCT**.



- Il CarStereo-Pass Pioneer può essere usato solo in Germania.
- Tenere questo manuale a portata di mano come riferimento per le procedure e le precauzioni operative.
- Mantenere sempre il volume abbastanza basso, in modo da poter udire i suoni provenienti dall'esterno del veicolo.
- Proteggere questa unità dall'umidità.
- Se la batteria viene scollegata o si scarica, la memoria delle preselezioni viene cancellata e deve essere riprogrammata.
- Nel caso che questo prodotto non funzioni correttamente, contattare il rivenditore o il Centro di assistenza autorizzato Pioneer più vicino. ▣

Protezione antifurto dell'unità

Il frontalino può essere staccato dall'unità principale e conservato nella custodia protettiva, fornita per scoraggiare i furti.

👉 Importante

- Non applicare mai forza e non afferrare il display e i tasti strettamente quando si rimuove o si installa il frontalino.
- Evitare di sottoporre il frontalino a urti eccessivi.
- Mantenere il frontalino lontano dalla luce solare diretta e dalle alte temperature.

Rimozione del frontalino

1 Premere DETACH per sganciare il frontalino.

Premendo **DETACH** il lato destro del frontalino viene sganciato dall'unità principale.

2 Afferrare il frontalino e rimuoverlo.

Impugnare il lato destro del frontalino e tirarlo delicatamente verso sinistra. Il frontalino si distacca dall'unità principale.

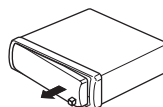

3 Inserire il frontalino nella custodia protettiva fornita per conservarlo in sicurezza.

Montaggio del frontalino

1 Posizionare il frontalino in piano contro l'unità principale.

2 Spingere il frontalino nella parte anteriore dell'unità principale fino a quando è saldamente installato. ▣

Nomenclatura

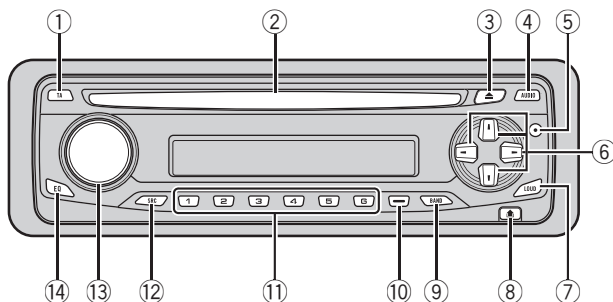

Unità principale

① Tasto TA

Premere per attivare o disattivare la funzione TA. Premere e tenere premuto per attivare o disattivare la funzione AF.

② Vano d'inserimento dei dischi

Inserire un disco da riprodurre.

③ Tasto EJECT

Premere questo tasto per espellere un CD dal lettore CD incorporato.

④ Tasto AUDIO

Premere questo tasto per selezionare i diversi controlli della qualità audio.

⑤ Tasto PAUSE

Premere per attivare e disattivare la pausa.

⑥ Tasti ▲/▼/◀/▶

Premere questi tasti per eseguire la sintonizzazione manuale, l'avanzamento rapido, la modalità inversa e i controlli della ricerca del brano. Essi vengono utilizzati anche per controllare alcune funzioni.

⑦ Tasto LOUDNESS

Premere per attivare e disattivare la sonorità.

⑧ Tasto DETACH

Premere questo tasto per rimuovere il frontale dall'unità centrale.

⑨ Tasto BAND

Premere questo tasto per selezionare una delle due bande FM e MW/LW e per annullare la modalità di controllo delle funzioni.

⑩ Tasto LOCAL/BSM

Premere per attivare o disattivare la funzione locale.

Premere e mantenere premuto per attivare o disattivare la funzione BSM (memorizzazione delle stazioni migliori).

⑪ Tasti 1-6

Premere per eseguire la preselezione sintonia.

⑫ Tasto SOURCE

Questa unità viene accesa selezionando una sorgente. Premere questo tasto per passare in rassegna tutte le sorgenti disponibili.

⑬ VOLUME

Ruotarlo per alzare o abbassare il volume.

⑭ Tasto EQ

Premere questo tasto per selezionare le varie curve d'equalizzazione. ▣

Accensione dell'unità e selezione di una sorgente

È possibile selezionare la sorgente che si desidera ascoltare. Per attivare il lettore CD incorporato, inserire un disco nell'unità (vedere a pagina 87).

- **Premere SOURCE per selezionare una sorgente.**

Premere ripetutamente **SOURCE** per passare a una delle sorgenti seguenti:

- **Lettore CD incorporato—Sintonizzatore**

Quando si sceglie una sorgente l'unità si accende.



Note

- Se non si inserisce nessun disco nell'unità, la sorgente del lettore non verrà modificata.
- Quando il conduttore isolato blu/bianco di questa unità viene collegato al terminale di controllo del relè dell'antenna automatica del veicolo, l'antenna del veicolo si estende quando si accende l'unità. Per ritirare l'antenna, spegnere la sorgente. 

Spegnimento dell'unità

- **Premere e tenere premuto SOURCE fino a quando l'unità si spegne.** 

Sintonizzatore

Ascolto della radio

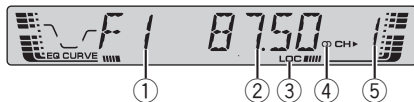

È possibile attivare e disattivare (on/off) la funzione AF (ricerca delle frequenze alternative) di questa unità. Per le operazioni normali di sintonizzazione, la funzione AF deve essere disattivata (vedere a pagina 84).

① Indicatore di banda

Mostra su quale banda è sintonizzata la radio, MW, LW o FM.

② Indicatore di frequenza

Mostra su quale frequenza è sintonizzato il sintonizzatore.

③ Indicatore LOC

Mostra l'attivazione della ricerca di sintonia in modo locale.

④ Indicatore stereo (◐)

Mostra che la frequenza selezionata viene trasmessa in stereo.

⑤ Indicatore numero di preselezione

Mostra la preselezione selezionata.

1 Premere SOURCE per selezionare il sintonizzatore.

2 Usare VOLUME per regolare il livello sonoro.

3 Premere BAND per selezionare una banda.

Premere **BAND** fino a quando verrà visualizzata la banda desiderata, **F1, F2** per FM o **MW/LW**.

4 Per eseguire la sintonizzazione manuale, premere brevemente ◀ o ▶.

5 Per eseguire la ricerca di sintonia, premere e tenere premuto ◀ o ▶ per circa un secondo e poi rilasciare.

Il sintonizzatore esegue la scansione delle frequenze fino a quando trova un segnale abbastanza forte per una buona ricezione.

- È possibile annullare la ricerca di sintonia premendo brevemente ◀ o ▶.
- Se si preme e si tiene premuto ◀ o ▶ è possibile saltare le stazioni. La ricerca di sintonia viene avviata non appena si rilascia il tasto. ◻

Memorizzazione e richiamo delle frequenze di trasmissione

Premendo uno dei tasti **1-6** di preselezione sintonia, è possibile memorizzare sino a 6 frequenze di trasmissione e quindi richiamarle in seguito con la semplice pressione dei tasti stessi.

● **Quando viene individuata una frequenza che si desidera memorizzare, premere uno dei tasti 1-6 di preselezione sintonia, mantenendolo premuto sino a quando il numero di preselezione cessa di lampeggiare.**

Il numero premuto lampeggia nell'indicatore di preselezione sintonia e quindi rimane acceso. La frequenza della stazione radio selezionata risulta quindi memorizzata.

Da questo momento, premendo lo stesso tasto di preselezione sintonia la frequenza della stazione radio viene richiamata dalla memoria.

**Note**

- È possibile memorizzare fino a 12 stazioni FM, 6 per ognuna delle due bande FM, e 6 stazioni MW/LW.
- Un altro modo per richiamare dalla memoria le stazioni radio assegnate ai tasti **1–6** di preselezione sintonia, consiste nel premere i tasti **▲** e **▼**.

Sintonizzazione di segnali forti

La ricerca di sintonia in modo locale consente di sintonizzare solo le stazioni radio con segnali radio sufficientemente forti per una buona ricezione.

- **Premere ripetutamente LOCAL/BSM per attivare e disattivare la ricerca di sintonia in modo locale.**

Quando è attivata la ricerca di sintonia in modo locale, sul display viene visualizzata l'indicazione **LOC**.

Memorizzazione delle frequenze di trasmissione più forti

La funzione BSM (memorizzazione delle stazioni migliori) consente di memorizzare automaticamente le sei frequenze di trasmissione più forti assegnandole ai tasti **1–6** di preselezione sintonia; una volta memorizzate, è quindi possibile richiamarle con la semplice pressione di un tasto.

- La memorizzazione delle frequenze di trasmissione tramite la funzione BSM può comportare la sostituzione delle frequenze di trasmissione memorizzate usando i tasti **1–6**.

- **Tenere premuto LOCAL/BSM fino a quando la funzione BSM non viene attivata.**

L'indicatore **BSM** inizia a lampeggiare e, mentre **BSM** lampeggia, le sei più forti frequenze di trasmissione vengono memorizzate, in ordine decrescente di forza del segnale, assegnandole ai tasti **1–6** di preselezione sintonia. Al termine l'indicatore **BSM** cessa di lampeggiare.

- Per annullare il processo di memorizzazione, premere **LOCAL/BSM**.

RDS

Introduzione al funzionamento del sistema RDS

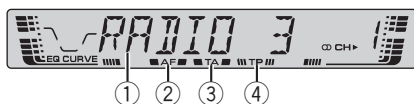

La funzione RDS (radio data system) serve per trasmettere delle informazioni durante le trasmissioni in FM. Queste informazioni impercettibili forniscono elementi come il nome di servizio del programma, il tipo di programma, l'attesa di notiziari sul traffico e la sintonizzazione automatica, con lo scopo di aiutare gli ascoltatori della radio nella ricerca e nella sintonizzazione della stazione desiderata.

① Nome di servizio del programma

Mostra il nome del programma trasmesso.

② Indicatore AF

Mostra se è attivata la funzione AF (ricerca delle frequenze alternative).

③ Indicatore TA

Mostra se è attivata la funzione TA (standby per i notiziari sul traffico).

④ Indicatore TP

Mostra quando si è sintonizzata una stazione TP.



Note

- Il servizio RDS non viene fornito da tutte le stazioni.
- Le funzioni RDS come AF e TA sono attive solo quando la radio è sintonizzata su una stazione RDS. □

Scorrimento del display RDS

Quando si sintonizza una stazione RDS, viene visualizzato il nome di servizio del programma. Se si desidera, è possibile conoscerne la frequenza.

● Premere EQ e tenerlo premuto fino a quando il display viene modificato.

Se si preme e si tiene premuto **EQ**, sul display vengono visualizzate le impostazioni seguenti: Nome di servizio del programma—Informazioni PTY—Frequenza

Le informazioni PTY (codice ID del tipo di programma) sono elencate a pagina 85.

- Le informazioni PTY e la frequenza della stazione corrente vengono visualizzate sul display per otto secondi. □

Ricezione della trasmissione di allarme PTY

L'allarme PTY è un codice PTY speciale per gli annunci riguardanti emergenze come i disastri naturali. Quando il sintonizzatore riceve il codice di allarme della radio, sul display viene visualizzata l'indicazione **ALARM** e il volume viene regolato su quello TA. Quando la stazione termina la trasmissione dell'annuncio di emergenza, il sistema torna alla sorgente precedente.

- È possibile annullare un annuncio di emergenza premendo **TA**.
- È possibile inoltre annullare un annuncio di emergenza premendo **SOURCE, BAND, ▲, ▼, ◀, ▶**. □

Selezione di frequenze alternative

Se si sta ascoltando una trasmissione e la ricezione si indebolisce o se si verificano altri problemi, l'unità ricerca automaticamente una stazione diversa della stessa rete che trasmetta un segnale più forte.

- Per impostazione predefinita, la funzione AF è attivata.

● Premere e tenere premuto ripetutamente TA per attivare o disattivare la funzione AF.

Quando è attivata la funzione AF, sul display viene visualizzata l'indicazione **AF**.



Note

- Quando la funzione AF è attivata, solo le stazioni RDS vengono sintonizzate durante la ricerca di sintonia o la funzione BSM.
- Quando si richiama una stazione preselezionata, il sintonizzatore può aggiornare la stazione preselezionata con una nuova frequenza tratta dall'elenco AF delle stazioni. (Questa funzione è disponibile solo quando si usano le preselezioni della banda **F1**.) Sul display non viene visualizzato nessun numero di preselezione se i dati RDS relativi alla stazione ricevuta differiscono da quelli relativi alla stazione memorizzata in origine.
- Durante una ricerca di frequenza AF, l'audio può essere temporaneamente interrotto da un altro programma.
- Quando il sintonizzatore è sintonizzato su una stazione non RDS, l'indicatore **AF** lampeggia.
- È possibile attivare o disattivare la funzione AF in modo indipendente per ogni banda FM.

Uso della ricerca PI

Se l'unità non riesce a trovare una frequenza alternativa adatta o se si sta ascoltando una trasmissione e la ricezione si indebolisce,

l'unità ricerca automaticamente una stazione diversa con la stessa programmazione. Durante la ricerca, viene visualizzata l'indicazione **PI SEEK** e l'uscita viene silenziata. Il silenziamento viene interrotto dopo il completamento della ricerca PI, sia che venga trovata sia che non venga trovata una stazione diversa.

Uso della funzione di ricerca automatica PI per le stazioni preselezionate

Quando non risulta possibile richiamare le stazioni preselezionate, come ad esempio nel corso di lunghi viaggi, è possibile impostare l'unità in modo che esegua la ricerca PI durante il richiamo delle stazioni preselezionate stesse.

- L'impostazione predefinita della ricerca automatica PI è disattivata. Vedere *Attivazione/disattivazione della ricerca automatica PI* a pagina 92.

Limitazione delle stazioni alla programmazione regionale

Quando si utilizza la funzione AF per risintonizzare automaticamente le frequenze, la funzione regionale limita la selezione a stazioni che trasmettono programmi regionali.

● Premere BAND e mantenere premuto per attivare o disattivare la funzione regionale.



Note

- I programmi regionali e le reti regionali sono organizzati in modo diverso a seconda del Paese (cioè, possono cambiare a seconda dell'ora, dello Stato o dell'area di trasmissione).

RDS

- Il numero della preselezione può scomparire dal display se il sintonizzatore si sintonizza su una stazione regionale diversa dalla stazione selezionata in origine.
- La funzione regionale può essere attivata o disattivata in modo indipendente per ogni banda FM. 

Ricezione dei notiziari sul traffico

La funzione TA (attesa di notiziari sul traffico) consente di ricevere automaticamente i notiziari sul traffico, indipendentemente dalla sorgente che si sta ascoltando. È possibile attivare la funzione TA sia per una stazione TP (una stazione che trasmette informazioni sul traffico) sia a una stazione TP con estensione alle altre stazioni del network (una stazione che trasmette informazioni che fornisce rinvii a stazioni TP).

1 Sintonizzarsi su una stazione TP o su una stazione TP con estensione alle altre stazioni del network.

Quando si è sintonizzati su una stazione TP o su una stazione TP con estensione alle altre stazioni del network, si accende l'indicatore TP.

2 Premere TA per attivare l'attesa di notiziari sul traffico.

Sul display viene visualizzata l'indicazione TA. Il sintonizzatore entra in modalità di attesa di notiziari sul traffico.

- Per disattivare la modalità di attesa di notiziari sul traffico, premere nuovamente TA.

3 Usare VOLUME per regolare il volume TA quando inizia un notiziario sul traffico.

Il volume appena impostato viene memorizzato e richiamato per i notiziari sul traffico successivi.

4 Per annullare il notiziario sul traffico, premere TA mentre è in corso la ricezione del notiziario sul traffico.

Il sintonizzatore torna alla sorgente originale ma resta in modalità di attesa fino a quando si preme di nuovo TA.

- È anche possibile annullare il notiziario premendo SOURCE, BAND, ▲, ▼, ◀ o ▶ mentre è in corso la ricezione del notiziario sul traffico.



Note

- Dopo la ricezione di un notiziario sul traffico, il sistema torna alla sorgente originale.
- Quando la funzione TA è attivata, solo le stazioni TP e le stazioni TP con estensione alle altre stazioni del network vengono sintonizzate durante la ricerca di sintonia o la funzione BSM. 

Elenco PTY

Specifico	Tipo di programma
NEWS	Notizie
AFFAIRS	Problemi attuali
INFO	Informazioni e consigli generali
SPORT	Sport
WEATHER	Previsioni del tempo/informazioni meteorologiche
FINANCE	Indici di Borsa, commercio, affari, ecc.
POP MUS	Musica popolare
ROCK MUS	Musica moderna contemporanea
EASY MUS	Musica rilassante
OTH MUS	Musica varia
JAZZ	Jazz
COUNTRY	Musica country
NAT MUS	Musica nazionale
OLDIES	Musica di altri tempi, vecchi successi
FOLK MUS	Musica folk
L.CLASS	Musica classica di facile ascolto
CLASSIC	Musica classica per appassionati
EDUCATE	Programmi educativi
DRAMA	Commedie e serie radiofoniche
CULTURE	Cultura nazionale o regionale
SCIENCE	Natura, scienza e tecnologia
VARIED	Intrattenimento leggero

Specifico	Tipo di programma
CHILDREN	Bambini
SOCIAL	Questioni sociali
RELIGION	Argomenti o servizi religiosi
PHONE IN	Chiamate in diretta
TOURING	Programmi di viaggi, non per notiziari sul traffico
LEISURE	Hobby e attività ricreative
DOCUMENT	Documentari



Lettores CD incorporato

Riproduzione di un CD

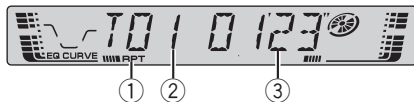

① Indicatore RPT

Indica l'attivazione della riproduzione ripetuta.

② Indicatore del numero di brano

Mostra il brano correntemente in riproduzione.

③ Indicatore del tempo di riproduzione

Mostra il tempo di riproduzione trascorso del brano corrente.

1 Inserire un CD nel vano d'inserimento dei CD.

La riproduzione viene avviata automaticamente.

▪ Accertarsi di inserire il disco con l'etichetta rivolta verso l'alto.

- Dopo aver inserito un CD, premere **SOURCE** per selezionare il lettore CD incorporato.
- È possibile espellere un CD premendo **EJECT**.

2 Usare **VOLUME** per regolare il livello sonoro.

3 Per eseguire l'avanzamento rapido o la modalità inversa, premere e tenere premuto ◀ ▶.

4 Per saltare a un altro brano all'indietro o in avanti, premere ◀ ▶.

Premendo ▶ si salta all'inizio del brano successivo. Premendo una volta ◀ si salta all'inizio del brano corrente. Premendo di nuovo lo stesso tasto si salta al brano precedente.

Note

- Il lettore CD incorporato riproduce un CD, standard, da 12 cm o da 8 cm (singolo) per volta. Non usare un adattatore quando si usano CD da 8 cm.
- Nel vano d'inserimento dei CD non inserire nient'altro che CD.
- Se viene visualizzato un messaggio di errore come **ERROR-11**, vedere *Spiegazione dei messaggi di errore del lettore CD incorporato* a pagina 94. ◻

Riproduzione ripetuta

La riproduzione ripetuta consente di ascoltare più volte lo stesso brano.

● Premere ripetutamente **5** per attivare o disattivare la riproduzione ripetuta.

Quando è attivata la riproduzione ripetuta, sul display viene visualizzata l'indicazione **RPT**.

- Se si esegue la ricerca di un brano o l'avanzamento rapido/la modalità inversa, la riproduzione ripetuta viene automaticamente annullata. ◻

Pausa della riproduzione di un CD

La pausa consente di arrestare temporaneamente la riproduzione di un CD.

● Premere ripetutamente **PAUSE** per attivare o disattivare la pausa.

Quando è attivata la pausa, sul display viene visualizzata l'indicazione **PAUSE**. ◻

Introduzione alla regolazione dell'audio

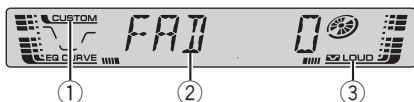

① Indicatore CUSTOM

Mostra quando è correntemente selezionata la curva d'equalizzazione personalizzata.

② Display dell'audio

Mostra lo stato della regolazione dell'audio.

③ Indicatore LOUD

Viene visualizzato sul display quando è attivata la funzione di sonorità.

● Premere AUDIO per visualizzare i nomi delle funzioni audio.

Se si preme ripetutamente **AUDIO**, sul display vengono visualizzate le funzioni audio seguenti:

FAD (regolazione del bilanciamento)—**EQ** (equalizzatore)—**LOUD** (sonorità)—**FIE** (enfasi dell'immagine anteriore)—**SLA** (regolazione del livello della sorgente)

- Quando si seleziona il sintonizzatore FM come sorgente, non è possibile passare alla funzione **SLA**.

- Se non si attiva una funzione entro circa 30 secondi, il display torna automaticamente alla visualizzazione della sorgente.

- Per tornare al display di ogni sorgente, premere **BAND**.

Uso della regolazione del bilanciamento

È possibile selezionare un'impostazione della dissolvenza/bilanciamento che realizza un am-

biente di ascolto ideale per tutti i posti occupati.

1 Premere **AUDIO** per selezionare **FAD**.

- Se l'impostazione del bilanciamento è stata regolata in precedenza, viene visualizzata l'indicazione **BAL**.

2 Premere **▲** o **▼** per regolare il bilanciamento degli altoparlanti anteriori/posteriori.

FAD F15 – FAD R15 viene visualizzato mentre il bilanciamento degli altoparlanti anteriori/posteriori si sposta dalla parte anteriore a quella posteriore.

- **FAD 0** è l'impostazione corretta quando si usano solo due altoparlanti.

3 Premere **◀** o **▶** per regolare il bilanciamento dell'altoparlante sinistro/destro.

BAL L 9 – BAL R 9 viene visualizzato mentre il bilanciamento dell'altoparlante sinistro/destro si sposta da sinistra a destra.

Uso dell'equalizzatore

L'equalizzatore consente di regolare l'equalizzazione in modo che corrisponda alle caratteristiche acustiche dell'interno dell'automobile in base alle esigenze dell'ascoltatore.

Regolazione dell'audio

Richiamo delle curve d'equalizzazione

Sono disponibili sei curve d'equalizzazione memorizzate che possono essere richiamare in qualsiasi momento. Ecco la lista delle curve d'equalizzazione:

Display	Curva d'equalizzazione
SPR-BASS	Super bassi
POWERFUL	Potente
NATURAL	Naturale
VOCAL	Vocale
CUSTOM	Personalizzata
EQ FLAT	Piatta

- **CUSTOM** è una curva d'equalizzazione personalizzata, che può essere creata dall'utente.
- Quando si seleziona **EQ FLAT** non viene effettuata nessuna aggiunta o correzione al suono. Questa opzione risulta utile per controllare l'effetto delle curve d'equalizzazione alternando l'opzione **EQ FLAT** e una curva d'equalizzazione impostata.

● Premere EQ per selezionare l'equalizzazione.

Se si preme ripetutamente **EQ**, sul display vengono visualizzate le seguenti impostazioni dell'equalizzatore:

SPR-BASS—POWERFUL—NATURAL—VOCAL—CUSTOM—EQ FLAT

Regolazione delle curve d'equalizzazione

L'impostazione della curva d'equalizzazione correntemente selezionata può essere modificata in base alle proprie esigenze. Le impostazioni della curva d'equalizzazione vengono memorizzate in **CUSTOM**.

- Se si eseguono regolazioni quando è selezionata una curva diversa da **CUSTOM**, la nuova curva sostituirà la precedente. Quindi, quando si selezionerà la curva d'equalizzazione sul display verrà visualizzata una nuova curva con **CUSTOM**.

1 Premere **AUDIO** per selezionare EQ.

2 Premere ◀ o ▶ per selezionare la banda d'equalizzatore da regolare.

EQ-L (basso)—**EQ-M** (medio)—**EQ-H** (alto)

3 Premere ▲ o ▼ per regolare il livello della banda d'equalizzatore.

A seconda se il livello viene aumentato o diminuito, viene visualizzata l'indicazione **+6** — **-6**.

- Quindi, è possibile selezionare un'altra banda e regolarne il livello.

Regolazione di precisione della curva d'equalizzazione

È possibile regolare la frequenza centrale e il fattore Q (caratteristiche delle curve) per ogni curva correntemente selezionata (**EQ-L/EQ-M/EQ-H**).

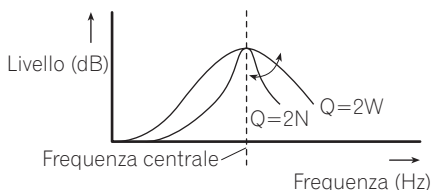

- Se si eseguono regolazioni quando è selezionata una curva diversa da **CUSTOM**, la nuova curva sostituirà la precedente. Quindi, quando si selezionerà la curva d'equalizzazione sul display verrà visualizzata una nuova curva con **CUSTOM**.

Regolazione dell'audio

1 Premere AUDIO e tenerlo premuto fino a quando sul display viene visualizzata la frequenza e il fattore Q (ad esempio, F- 80 Q 1W).

2 Premere AUDIO per selezionare la regolazione della banda desiderata.

Bassa—Media—Alta

3 Premere ◀ o ▶ per selezionare la frequenza desiderata.

Bassa: **40—80—100—160** (Hz)

Media: **200—500—1k—2k** (Hz)

Alta: **3k—8k—10k—12k** (Hz)

4 Premere ▲ o ▼ per selezionare il fattore Q desiderato.

2N—1N—1W—2W 

Regolazione della sonorità

La sonorità compensa le deficienze nelle gamme dei suoni bassi e alti a basso volume.

1 Premere AUDIO per selezionare LOUD.

2 Premere ▲ per attivare la sonorità.

Viene visualizzato l'indicatore **LOUD**.

- Per disattivare la sonorità premere ▼.
- È possibile inoltre attivare o disattivare la sonorità premendo **LOUDNESS**.

3 Premere ◀ o ▶ per selezionare il livello desiderato.

LOW (basso)—**MID** (medio)—**HI** (alto) 

Enfasi dell'immagine anteriore (FIE)

La funzione FIE (enfasi dell'immagine anteriore) è una semplice funzione che consente di

intensificare l'immagine anteriore tagliando i segnali con frequenze medio-alte provenienti dagli altoparlanti posteriori, limitando così il segnale emesso da questi ultimi alle basse frequenze. Questa funzione permette di selezionare la frequenza da tagliare.



Precauzioni

Quando la funzione F.I.E. è disattivata, gli altoparlanti posteriori emettono tutte le frequenze, non solo i bassi. Si consiglia di abbassare il volume prima di disattivare la funzione F.I.E., onde evitare un improvviso aumento del sonoro.

1 Premere AUDIO per selezionare FIE.

2 Premere ▲ per attivare la funzione F.I.E.

- Per disattivare la funzione FIE, premere ▼.

3 Premere ◀ o ▶ per selezionare la frequenza desiderata.

100—160—250 (Hz)



Note

- Dopo aver attivato la funzione FIE, utilizzare la regolazione del bilanciamento (vedere a pagina 88) per regolare i livelli sonori degli altoparlanti anteriori e posteriori.
- Se si utilizza un impianto a 2 altoparlanti, la funzione FIE deve essere disattivata. 

Regolazione dell'audio

Regolazione dei livelli delle sorgenti

La funzione SLA (regolazione del livello della sorgente) consente di regolare il livello di volume di ogni sorgente per prevenire cambiamenti radicali di volume quando si passa da una sorgente all'altra.

- Le impostazioni sono basate sul livello di volume del sintonizzatore FM, che rimane immutato.
- Con le regolazioni del livello della sorgente è anche possibile regolare il livello di volume del sintonizzatore MW/LW.

1 Confrontare il livello di volume del sintonizzatore FM con il livello della sorgente che si desidera regolare.

2 Premere AUDIO per selezionare SLA.

3 Premere ▲ o ▼ per regolare il volume della sorgente.

A seconda se il volume della sorgente viene aumentato o diminuito, viene visualizzata l'indicazione **SLA +4 – SLA -4**. 

Regolazione delle impostazioni iniziali

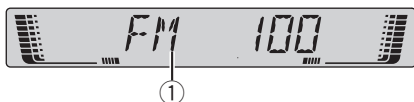

Le impostazioni iniziali consentono di eseguire la messa a punto iniziale di diverse impostazioni dell'unità.

① Display delle funzioni

Mostra lo stato della funzione.

1 Premere e tenere premuto SOURCE fino a quando l'unità si spegne.

2 Premere SOURCE e tenerlo premuto fino a quando sul display viene visualizzata l'indicazione FM.

3 Premere AUDIO per visualizzare i nomi delle funzioni.

Se si preme ripetutamente **AUDIO**, sul display vengono visualizzate le impostazioni seguenti: **FM** (passo di sintonizzazione in FM)—**A-PI** (sintonizzazione automatica PI)—**SAVE** (risparmio energetico)

Attenersi alle impostazioni seguenti per azionare ognuna delle impostazioni.

- Per annullare le impostazioni iniziali, premere **BAND**.
- È anche possibile annullare le impostazioni iniziali tenendo premuto **SOURCE** fino a quando l'unità si spegne. 

Impostazione del passo di sintonizzazione FM

Normalmente il passo per la sintonizzazione in FM impiegata dalla ricerca di sintonia è 50

kHz. Quando sono attivate le funzioni AF o TA il passo di sintonizzazione cambia automaticamente a 100 kHz. Quando è attivata la funzione AF, è preferibile impostare il passo di sintonizzazione a 50 kHz.

- Il passo di sintonizzazione rimane a 50 kHz durante la sintonizzazione manuale.

1 Premere AUDIO per selezionare FM.

2 Premere ◀ o ▶ per selezionare il passo di sintonizzazione in FM.

Premere ◀ per selezionare **50** (50 kHz). Premere ▶ per selezionare **100** (100 kHz). 

Attivazione/disattivazione della ricerca automatica PI

L'unità può ricercare automaticamente una stazione diversa con la stessa programmazione, anche durante il richiamo delle preselezioni.

1 Premere AUDIO per selezionare A-PI.

2 Premere ▲ o ▼ per attivare o disattivare la sintonizzazione automatica PI. 

Riduzione del consumo della batteria

È possibile ridurre il consumo della batteria quando questa unità viene spenta. Trascorso un minuto dallo spegnimento dell'unità, la stessa passa in modalità di risparmio energetico.

- Non è possibile inserire ed espellere i dischi quando l'unità è in modalità di risparmio energetico.

Impostazioni iniziali

- È possibile utilizzare solo **SOURCE** quando l'unità è in modalità di risparmio energetico.



Importante

Quando si scollega la batteria per sostituirla, questa modalità viene disattivata. Se si installa questa unità in un veicolo che non dispone della posizione ACC (accessoria) per l'interruttore della chiave di avviamento, la batteria del veicolo potrebbe scaricarsi, a seconda del metodo di collegamento. Dopo aver controllato il metodo di collegamento, attivare questa modalità, se necessario.

1 Premere AUDIO per selezionare SAVE.

2 Premere ▲ o ▼ per attivare o disattivare la modalità di risparmio energetico. 

Informazioni supplementari

Spiegazione dei messaggi di errore del lettore CD incorporato

Quando si contatta il rivenditore o il Centro assistenza Pioneer più vicino, accertarsi di riportare il messaggio di errore.

Messaggio	Causa	Azione
ERROR-11, 12, 17, 30	Disco sporco	Pulire il disco.
ERROR-11, 12, 17, 30	Disco graffiato	Sostituire il disco.
ERROR-10, 11, 12, 17, 30, A0	Elettrica o meccanica	Spegnere e accendere il motore oppure passare a una sorgente diversa e poi di nuovo al lettore CD.
ERROR-44	Tutti i brani sono saltati	Sostituire il disco.



Silenziamento del suono

In questa unità il suono viene silenziato automaticamente nei casi seguenti:

- Quando viene effettuata o ricevuta una chiamata utilizzando un telefono cellulare collegato a questa unità.
- Quando una guida vocale viene emessa dall'unità di navigazione Pioneer collegata a questa unità.

Il suono viene disattivato, viene visualizzata l'indicazione **MUTE** e non è possibile effettuare nessuna regolazione dell'audio, tranne il controllo del volume. Il funzionamento torna alla normalità al termine del collegamento telefonico o della guida vocale. 

Cura del lettore CD

- Usare solo CD contrassegnati con il marchio Compact Disc Digital Audio riportato di seguito.



- Usare solo CD normali, rotondi. Se si inseriscono CD dalla forma irregolare, non rotonda, essi potrebbero far inceppare il lettore CD o non essere riprodotti correttamente.



- Prima della riproduzione, controllare in tutti i CD l'eventuale presenza di rotture, graffi o deformazioni. I CD che presentano rotture o graffi o che sono deformati potrebbero non essere riprodotti correttamente. Non utilizzare tali tipi di dischi.
- Evitare di toccare la superficie registrata (non stampata) quando si maneggia il disco.
- Quando non si utilizzano, conservare i dischi nelle rispettive custodie.
- Tenere i dischi lontano dalla luce solare diretta e non esporli ad alte temperature.
- Non applicare etichette, non scrivere e non applicare prodotti chimici sulla superficie dei dischi.
- Per pulire un CD, passare delicatamente un panno morbido sul disco procedendo dal centro verso l'esterno.



Informazioni supplementari

- Se nella stagione fredda si usa il riscaldamento, può formarsi della condensa sui componenti contenuti all'interno del lettore CD. La condensa può far sì che il lettore non funzioni correttamente. Se si ritiene che la condensa possa rappresentare un problema, spegnere il lettore CD per un'ora, in modo da consentirgli di asciugare e pulire tutti i dischi umidi con un panno morbido per rimuovere l'umidità.
- Le asperità della strada possono far interrompere la riproduzione di un CD. 

risulta più lungo rispetto a quello di normali dischi CD o CD-R.

- Prima dell'utilizzo di dischi CD-R/CD-RW leggere le relative precauzioni. 

Dischi CD-R/CD-RW

- Quando vengono utilizzati dischi CD-R/CD-RW, la riproduzione è possibile solo per i dischi che sono stati chiusi.
- I dischi CD-R/CD-RW registrati per mezzo di un registratore CD musicale o di un personal computer potrebbero non essere riproducibili a causa delle caratteristiche dei dischi stessi, a causa di graffi o sporcizia sulla loro superficie, o a causa di sporcizia, condensa, ecc. sulla lente di questa unità.
- Potrebbe non essere possibile riprodurre dischi registrati su un personal computer, a seconda delle impostazioni delle applicazioni e dell'ambiente. Registrare con il formato corretto. (Per ulteriori dettagli, contattare il produttore dell'applicazione.)
- La riproduzione di dischi CD-R/CD-RW potrebbe diventare impossibile in caso di esposizione diretta alla luce solare, in presenza di alte temperature o a seconda delle condizioni di conservazione all'interno del veicolo.
- Questa unità riconosce la funzione di salto dei brani dei CD-R/CD-RW. I brani contenenti informazioni di salto vengono pertanto automaticamente omessi.
- Quando nell'unità si inserisce un disco CD-RW, il tempo di attesa per la riproduzione

Informazioni supplementari

Dati tecnici

Generali

Alimentazione 14,4 V di c.c. (variazioni permissibili da 10,8 a 15,1 V)

Messa a terra Negativa

Consumo massimo 10,0 A

Dimensioni (L × A × P):
 DIN
 Unità principale ... 178 × 50 × 157 mm
 Pannello anteriore 188 × 58 × 19 mm

D
 Unità principale ... 178 × 50 × 162 mm
 Pannello anteriore 170 × 48 × 14 mm

Peso 1,3 kg

Audio

Potenza d'uscita massima 50 W × 4

Potenza d'uscita continua 27 W × 4 (DIN 45324, +B=14,4 V)

Impedenza di carico 4 Ω (variazioni permissibili da 4 a 8 Ω)

Livello massimo di uscita e impedenza di uscita al preamplificatore 2,2 V/1 kΩ

Equalizzatore (equalizzatore parametrico a 3 bande):
 Bassi
 Frequenze 40/80/100/160 Hz
 Fattore Q 0,35/0,59/0,95/1,15 (+6 dB quando aumentato)
 Guadagno ±12 dB

Medi
 Frequenze 200/500/1k/2k Hz
 Fattore Q 0,35/0,59/0,95/1,15 (+6 dB quando aumentato)
 Guadagno ±12 dB

Alti
 Frequenze 3,15k/8k/10k/12,5k Hz
 Fattore Q 0,35/0,59/0,95/1,15 (+6 dB quando aumentato)
 Guadagno ±12 dB

Contorno della sonorità
 Bassi +3,5 dB (100 Hz), +3 dB (10 kHz)
 Medi +10 dB (100 Hz), +6,5 dB (10 kHz)
 Alti +11 dB (100 Hz), +11 dB (10 kHz) (volume: -30 dB)

Lettoce CD

Sistema Sistema audio per compact disc

Dischi utilizzabili Compact disc

Formato segnale:
 Frequenza di campionamento 44,1 kHz
 Bit di quantizzazione lineare 16

Caratteristiche di frequenza da 5 a 20.000 Hz (±1 dB)

Rapporto segnale/rumore ... 94 dB (a 1 kHz) (rete IEC-A)

Gamma dinamica 92 dB (a 1 kHz)

Numero di canali 2 (stereo)

Sintonizzatore FM

Gamma di frequenza da 87,5 a 108,0 MHz

Sensibilità 8 dBf (0,7 μV, 75 Ω, mono, rapporto S/R: 30 dB)

Sensibilità di silenziamento a 50 dB 10 dBf (0,9 μV, 75 Ω, mono)

Rapporto segnale/rumore ... 75 dB (rete IEC-A)

Distorsione 0,3 % (a 65 dBf, 1 kHz, stereo)
 0,1 % (a 65 dBf, 1 kHz, mono)

Risposta in frequenza da 30 a 15.000 Hz (±3 dB)

Separazione stereo 45 dB (a 65 dBf, 1 kHz)

Selettività 80 dB (±200 kHz)

Sintonizzatore MW

Gamma di frequenza da 531 a 1.602 kHz (9 kHz)

Sensibilità 18 μV (rapporto S/R: 20 dB)

Rapporto segnale/rumore ... 65 dB (rete IEC-A)

Sintonizzatore LW

Gamma di frequenza da 153 a 281 kHz

Sensibilità 30 μV (rapporto S/R: 20 dB)

Rapporto segnale/rumore ... 65 dB (rete IEC-A)

Questi prodotti DEH-2700R e DEH-2700RB sono conformi al DM 28/8/1995, N° 548, ottemperando alle prescrizioni di cui al DM 25/6/1985 (par. 3, All. A) e DM 27/8/1987 (All. I).

Nota

Caratteristiche tecniche e design sono soggetti a modifiche senza preavviso in seguito a migliorie. ■

Hartelijk dank voor het aanschaffen van dit Pioneer-product.

Lees deze bedieningsaanwijzingen door zodat u weet hoe uw model werkt. *Als u de aanwijzingen heeft gelezen, kunt u deze handleiding het best op een veilige plaats opbergen zodat u hem altijd bij de hand heeft voor later.*

01 Voor u begint

- Over dit toestel **98**
- Uw toestel tegen diefstal beveiligen **98**
 - Voorpaneel verwijderen **98**
 - Voorpaneel bevestigen **99**

02 Wat is wat

- Hoofdtoestel **100**

03 Stroom aan/uit

- Toestel aanzetten en signaalbron selecteren **101**
- Toestel uitschakelen **101**

04 Tuner

- Naar de radio luisteren **102**
- Frequenties van zenders opslaan en oproepen **102**
- Op sterke signalen afstemmen **103**
- Frequenties van de sterkste zenders opslaan **103**

05 RDS

- Inleiding RDS-bediening **104**
- Weergave RDS-display wijzigen **104**
- PTY-nooduitzendingen ontvangen **104**
- Alternatieve frequenties kiezen **105**
 - PI-zoeken gebruiken **105**
 - PI-zoeken voor voorkeuzezenders gebruiken **105**
 - Alleen zenders met regionale programmering zoeken **105**
- Verkeersberichten ontvangen **106**
- PTY-lijst **106**

06 Ingebouwde CD-speler

- Afspelen van een CD **107**
- Herhaald afspelen **107**
- Het afspelen van een CD onderbreken **107**

07 Audio-instellingen

- Inleiding audio-instellingen **108**
- Balansinstelling gebruiken **108**

Equalizer gebruiken **108**

- Equalizercurven oproepen **108**
- Equalizercurven aanpassen **109**
- Fijnafstelling van de equalizercurve **109**

Loudness-functie aanpassen **110**

Front image enhancer (F.I.E.) **110**

Niveau van de signaalbron aanpassen **110**

08 Begininstellingen

- Begininstellingen aanpassen **111**
- FM-afstemstap instellen **111**
- Aan/uit zetten van de automatische PI-zoekfunctie **111**
- Energieverbruik van de accu verminderen **111**

● Aanvullende informatie

- Uitleg van foutmeldingen voor ingebouwde CD-speler **113**
- Geluid uitschakelen **113**
- Zorg voor uw CD-speler **113**
- CD-R/CD-RW-discs **114**
- Technische gegevens **115**

Over dit toestel

De frequenties waarop de tuner van dit toestel kan afstemmen, zijn in gebruik in Europa, Azië, het Midden-Oosten, Afrika en Oceanië. Gebruik van het toestel in andere gebieden kan een slechte ontvangst ten gevolge hebben. De RDS-functie (radiodatasysteem) werkt alleen in gebieden waar de FM-zenders RDS-signalen uitzenden.

WAARSCHUWING

- Zorg ervoor dat dit apparaat niet met vloeistof in aanraking komt. Een elektrische schok kan daarvan het gevolg zijn. Bovendien kan het leiden tot rookvorming en oververhitting waardoor het apparaat beschadigt.
- Aan de onderkant van dit toestel bevindt zich een **CLASS 1 LASER PRODUCT**-label.



- De Pioneer CarStereo-Pass wordt alleen in Duitsland gebruikt.
- Houd deze handleiding bij de hand om bedieningsprocedures en te nemen voorzorgsmaatregelen in op te zoeken.
- Houd het volume te allen tijde zo laag dat u geluiden van buiten de auto kunt blijven horen.
- Bescherm dit toestel tegen vocht.
- Als de accu losgekoppeld wordt of leeg raakt, zal het voorkeuzegeheugen worden gewist en zult u het toestel opnieuw moeten programmeren.
- Als dit product niet naar behoren functioneert, kunt u uw leverancier of het dichtstbijzijnde erkende Pioneer Service-station raadplegen. ▣

Uw toestel tegen diefstal beveiligen

Het voorpaneel kan om diefstal te voorkomen van het hoofdtoestel worden verwijderd en worden bewaard in het meegeleverde beschermende foedraal.

Belangrijk

- Bij het verwijderen en aanbrengen van het voorpaneel mag u in geen geval kracht zetten of het display en de toetsen vastgrijpen.
- Stel het voorpaneel niet bloot aan te grote schokken.
- Houd het voorpaneel uit de buurt van direct zonlicht en hoge temperaturen.

Voorpaneel verwijderen

1 Druk op **DETACH** om het voorpaneel los te maken.

Druk op **DETACH** om de rechterkant van het voorpaneel los te laten komen van het hoofdtoestel.

2 Pak het voorpaneel vast en verwijder het.

Pak het voorpaneel aan de rechterkant vast en trek het naar links. Hierdoor komt het voorpaneel los van het hoofdtoestel.

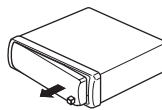

3 Doe het voorpaneel in het meegeleverde beschermende foedraal om het veilig te bewaren.

Voorpaneel bevestigen

- 1 Houd het voorpaneel plat tegen het hoofdtoestel.
- 2 Druk het voorpaneel tegen de voorkant van het hoofdtoestel tot het stevig vast blijft zitten. 

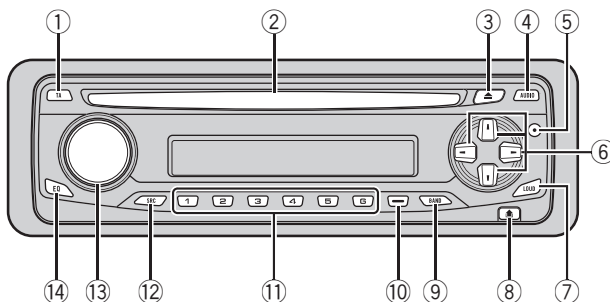

Hoofdtoestel

① TA-toets

Druk op deze toets om de TA-functie in of uit te schakelen. Houd deze toets ingedrukt om de AF-functie in of uit te schakelen.

② Laadsleuf voor de disc

Doe een disc in de speler.

③ EJECT-toets

Druk hierop om de CD te laten uitwerpen uit de ingebouwde CD-speler.

④ AUDIO-toets

Druk hierop om te kiezen uit de diverse toonregelingsfuncties.

⑤ PAUSE-toets

Druk hierop om pauze in of uit te schakelen.

⑥ ▲/▼/◀/▶ toetsen

Druk op deze toetsen voor het handmatig afstemmen, vooruit en achteruit spoelen, en het zoeken naar een fragment. Worden ook gebruikt om functies te bedienen.

⑦ LOUDNESS-toets

Druk op deze toets om de loudness-functie in of uit te schakelen.

⑧ DETACH-toets

Druk op deze toets om het voorpaneel van het hoofdtoestel te verwijderen.

⑨ BAND-toets

Druk hierop om te kiezen uit een van de twee FM of MW/LW (MG/LG) banden en om de instelling van een bepaalde functie te annuleren.

⑩ LOCAL/BSM-toets

Druk op deze toets om de lokale functie aan of uit te zetten.

Houd de toets ingedrukt om de BSM-functie aan of uit te zetten.

⑪ 1-6-toetsen

Druk op deze toetsen om voorkeuzezenders in te stellen.

⑫ SOURCE-toets

Dit toestel wordt ingeschakeld zodra u een signaalbron selecteert. Druk op deze toets om alle signaalbronnen af te gaan.

⑬ VOLUME

Draai deze knop om het volume te verhogen of te verlagen.

⑭ EQ-toets

Druk op deze toets om de verschillende equalizercurven te selecteren. ▣

Toestel aanzetten en signaalbron selecteren

U kunt een signaalbron selecteren om naar te luisteren. Om de ingebouwde CD-speler te gebruiken hoeft u alleen een CD in het toestel te plaatsen (raadpleeg bladzijde 107).

● Druk op SOURCE om een signaalbron te kiezen.

Druk meerdere keren op **SOURCE** om te schakelen tussen de volgende signaalbronnen:

Ingebouwde CD-speler—Tuner

Wanneer u een signaalbron kiest, zal het toestel worden ingeschakeld.



Opmerkingen

- Als er geen CD in het apparaat zit, kunt u de ingebouwde CD-speler niet activeren.
- Wanneer de blauw/witte draad van dit toestel is aangesloten op de bedieningsaansluiting van de automatische antenne van uw auto, zal de antenne uitschuiven wanneer de signaalbron van dit toestel wordt ingeschakeld. Als u de bron uitschakelt, wordt de antenne weer ingeschoven. 

Toestel uitschakelen

- Houd **SOURCE** ingedrukt tot het toestel uit gaat. 

Naar de radio luisteren

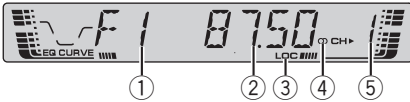

De AF-functie van dit toestel (zoeken naar alternatieve frequenties) kan worden in- en uitgeschakeld. Bij normale bediening van de tuner moet de AF uit staan (raadpleeg bladzijde 105).

① Frequentiebandindicator

Deze toont op welke frequentieband de radio is afgestemd: MW, LW of FM.

② Frequentie-indicator

Deze toont de frequentie waarop u heeft afgestemd.

③ LOC-indicator

Deze toont of automatisch afstemmen op lokale zenders is ingeschakeld.

④ Stereo (◐) indicator

Deze toont of de frequentie waarop u heeft afgestemd in stereo uitzendt.

⑤ Voorkeuzenummerindicator

Deze geeft aan welke voorkeuzezender is geselecteerd.

1 Druk op SOURCE om de tuner te kiezen.

2 Gebruik VOLUME om de geluidsterkte te regelen.

3 Druk op BAND en kies een frequentieband.

Druk op **BAND** totdat u de gewenste frequentieband op het display ziet verschijnen, **F1**, **F2** voor FM of **MW/LW** (MG/LG).

4 Druk kort op ◀ of ▶ om handmatig af te stemmen.

5 Om automatisch afstemmen te gebruiken houdt u ◀ of ▶ ongeveer een seconde ingedrukt.

De tuner zal nu zelf de frequenties in de aangegeven richting afzoeken tot er een uitzending gevonden wordt die sterk genoeg is voor een goede ontvangst.

- U kunt het automatisch afstemmen annuleren door kort op ◀ of ▶ te drukken.

- Als u op ◀ of ▶ drukt en deze ingedrukt houdt, kunt u zenders overslaan. Automatisch afstemmen begint als u de toets weer loslaat. ◻

Frequenties van zenders opslaan en oproepen

Als u op een van de voorkeuzetoetsen **1-6** drukt, kunt u heel eenvoudig maximaal zes zenderfrequenties opslaan zodat u deze later met één druk op de toets weer kunt oproepen.

- **Wanneer u heeft afgestemd op een frequentie die u in het geheugen wilt opslaan, houdt u een van de voorkeuzetoetsen 1-6 ingedrukt tot het voorkeuzenummer stopt met knipperen.**

Het nummer dat u heeft ingedrukt, gaat knipperen in de voorkeuzenummerindicator en blijft daarna branden. De frequentie van de geselecteerde radiozender is in het geheugen opgeslagen.

Wanneer u hierna op dezelfde voorkeuzetoets drukt, zal de opgeslagen frequentie uit het geheugen worden oproepen.

Tuner



Opmerkingen

- Er kunnen maximaal 12 FM-zenders, 6 voor elk van de twee FM-frequentiebanden, en 6 MW/LW (MG/LG)-zenders in het geheugen worden opgeslagen.
- U kunt ook ▲ en ▼ gebruiken om onder de voorkeuzetoetsen 1–6 opgeslagen frequenties van radiozenders weer op te roepen.

● Houd LOCAL/BSM ingedrukt tot de BSM aan gaat.

BSM begint te knipperen. Als **BSM** knippert, worden de zes sterkste zenderfrequenties opgeslagen onder voorkeuzetoetsen 1–6 in de volgorde van de sterkte van het signaal. Als dit is gebeurd, stopt **BSM** met knipperen.

- Druk op **LOCAL/BSM** om het opslaan te annuleren.

Op sterke signalen afstemmen

Met de functie voor automatisch afstemmen op lokale zenders kunt u het toestel uitsluitend laten afstemmen op zenders met een signaal dat sterk genoeg is voor een goede ontvangst.

● Druk meerdere keren op LOCAL/BSM om het automatisch afstemmen op lokale zenders in of uit te schakelen.

Als automatisch afstemmen op lokale zenders is ingeschakeld, verschijnt **LOC** in het display.

Frequenties van de sterkste zenders opslaan

Met de functie BSM (Best Stations Memory) kunt u automatisch de zes sterkste zenders laten opslaan onder de voorkeuzetoetsen 1–6 zodat u later met een druk op de juiste toets kunt afstemmen op een van de opgeslagen frequenties.

- Het is mogelijk dat de via de BSM-functie opgeslagen zenders de eerder door uzelf onder de toetsen 1–6 opgeslagen zenders vervangen.

Inleiding RDS-bediening

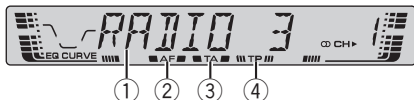

RDS (radiodatasysteem) is een systeem voor het leveren van informatie tijdens FM-uitzendingen. Deze onhoorbare informatie maakt functies zoals programmaservicenaam, programmatype, verkeersberichten stand-by en automatisch afstemmen mogelijk. Zo wordt het radioluisteraars gemakkelijker gemaakt de gewenste zender te vinden.

- ① **Programmaservicenaam**
Toont de naam van het programma.
- ② **AF-indicator**
Geeft aan of de AF functie (zoeken naar alternatieve frequenties) is ingeschakeld.
- ③ **TA-indicator**
Geeft aan of de TA-functie (stand-by voor verkeersberichten) is ingeschakeld.
- ④ **TP-indicator**
Geeft aan of er is afgestemd op een TP-zender.

Opmerkingen

- Het is mogelijk dat niet alle zenders RDS-diensten leveren.
- RDS-functies zoals AF en TA werken alleen wanneer u heeft afgestemd op een RDS-zender.

Weergave RDS-display wijzigen

Als u afstemt op een RDS-zender, wordt de programmaservicenaam weergegeven. U kunt desgewenst ook de frequentie laten weergegeven.

● Houd EQ ingedrukt tot de informatie in het display verandert.

Druk meerdere keren op **EQ** en houd de toets ingedrukt om tussen de volgende instellingen te schakelen:

Programmaservicenaam—PTY-informatie—Frequentie

Meer over PTY-informatie (ID-code programmatype) kunt u vinden op bladzijde 106.

- PTY-informatie en de frequentie van de huidige zender zullen acht seconden lang op het display worden getoond.

PTY-nooduitzendingen ontvangen

PTY-alarm is een speciale PTY-code voor het aankondigen van noodgevallen, zoals natuurrampen. Als de tuner de radioalarmcode ontvangt, verschijnt **ALARM** op het display en gaat het volume naar het TA-volume. Als de uitzending van het noodbericht van de zender is afgelopen, gaat het systeem terug naar de oorspronkelijke signaalbron.

- Een noodbericht kunt u annuleren door op **TA** te drukken.
- U kunt een noodbericht ook annuleren door op **SOURCE**, **BAND**, **▲**, **▼**, **◀** of **▶** te drukken.

Alternatieve frequenties kiezen

Als u naar een uitzending aan het luisteren bent en de ontvangst wordt zwakker of er doen zich andere problemen voor, dan zal het toestel automatisch op zoek gaan naar een andere zender in hetzelfde netwerk die een betere ontvangst oplevert.

- De AF-functie is standaard ingeschakeld.
- **Druk meerdere keren op TA om de AF-functie in of uit te schakelen.**

Als de AF-functie is ingeschakeld, verschijnt **AF** in het display.



Opmerkingen

- Bij automatisch afstemmen of gebruik van de BSM-functie wordt er alleen afgestemd op RDS-zenders als AF is ingeschakeld.
- Als u een voorkeuzezender oproept, kan de tuner de voorkeuzezender bijwerken met een nieuwe frequentie van de AF-lijst van de zender. (Dit is alleen mogelijk als u voorkeuzezenders op de **F1** frequentieband gebruikt.) Er verschijnen geen voorkeuzenummers op het display als de RDS-gegevens van de ontvangen zender afwijken van de oorspronkelijk opgeslagen zender.
- Het is mogelijk dat de geluidsweggevoerde tijdelijk wordt onderbroken door een ander programma terwijl de AF-functie aan het zoeken is.
- Wanneer de tuner is afgestemd op een zender zonder RDS zal de **AF** indicator knipperen.
- De AF-functie kan voor elke FM-frequentieband afzonderlijk worden in- of uitgeschakeld.

PI-zoeken gebruiken

Als het toestel geen geschikte alternatieve frequentie kan vinden of als u naar een uitzending luistert en de ontvangst wordt slecht, dan zoekt het toestel automatisch een andere zender met dezelfde programmering. Tijdens het zoeken wordt **PI SEEK** weergegeven en wordt

het volume gedempt. Het dempen wordt onderbroken nadat PI-zoeken is voltooid. Het maakt daarbij niet uit of er een andere zender is gevonden of niet.

PI-zoeken voor voorkeuzezenders gebruiken

Wanneer een voorkeuzezender niet kan worden opgeroepen, bijvoorbeeld wanneer u een grote afstand heeft afgelegd, kan het toestel zo worden ingesteld dat ook bij het oproepen van een voorkeuzezender de PI-zoekfunctie zal worden uitgevoerd.

- De automatische PI-zoekfunctie is standaard uitgeschakeld. Zie *Aan/uit zetten van de automatische PI-zoekfunctie* op bladzijde 111.

Alleen zenders met regionale programmering zoeken

Wanneer u de AF-functie gebruikt om automatisch alternatieve frequenties te zoeken, kunt u met de regionale functie het zoeken beperken tot zenders die regionale programma's uitzenden.

- **Houd BAND ingedrukt totdat de regionale functie aan of uit gaat.**



Opmerkingen

- Regionale programmering en regionale netwerken kunnen per land anders georganiseerd zijn (er kunnen bijv. veranderingen optreden afhankelijk van de tijd, de staat of het ontvangstgebied).
- Het voorkeuzennummer kan verdwijnen van het display als de tuner afstemt op een regionale zender die verschilt van de oorspronkelijk gekozen zender.
- De regionale functie kan voor elk van de FM-frequentiebanden afzonderlijk worden in- of uitgeschakeld. □

Verkeersberichten ontvangen

Met TA (stand-by voor verkeersberichten) kunt u automatisch verkeersberichten ontvangen, ongeacht de signaalbron waarnaar u aan het luisteren bent. TA kan voor zowel een TP-zender (een zender die verkeersberichten uitzendt) als een uitgebreide TP-zender van een ander netwerk (een zender met informatie die verwijst naar andere TP-zenders) worden geactiveerd.

1 Stem af op een TP of de TP-zender van een ander, verbeterd netwerk.

Wanneer u heeft afgestemd op een TP of de TP-zender van een ander, verbeterd netwerk, zal de **TP**-indicator gaan branden.

2 Druk op TA om stand-by voor verkeersberichten in te schakelen.

TA zal op het display verschijnen. De tuner staat stand-by voor verkeersberichten.

- Druk nogmaals op **TA** om stand-by voor verkeersberichten weer uit te schakelen.

3 Regel het TA-volume met VOLUME wanneer er een verkeersbericht begint.

Het ingestelde volume zal worden opgeslagen in het geheugen en opnieuw worden gebruikt bij de volgende verkeersberichten.

4 Druk op TA terwijl er een verkeersbericht wordt ontvangen om het bericht te annuleren.

De tuner zal terugkeren naar de oorspronkelijk ingestelde signaalbron maar blijft in de stand-by-functie tot er nog een keer op **TA** wordt gedrukt.

- U kunt het bericht ook annuleren door op **SOURCE**, **BAND**, **▲**, **▼**, **◀** of **▶** te drukken terwijl er een verkeersbericht wordt ontvangen.



Opmerkingen

- Het systeem zal terugkeren naar de oorspronkelijke signaalbron wanneer het verkeersbericht is afgelopen.
- Bij automatisch afstemmen of gebruik van de BSM-functie zal er alleen worden afgestemd op TP en de TP-zenders van een ander, verbeterd netwerk wanneer TA is ingeschakeld.

PTY-lijst

Specifiek	Programmatype
NEWS	Nieuws
AFFAIRS	Actualiteiten
INFO	Algemene informatie en adviezen
SPORT	Sport
WEATHER	Weerberichten/meteorologische informatie
FINANCE	Beursberichten, handel, zakelijk nieuws enz.
POP MUS	Populaire muziek
ROCK MUS	Eigentijdse moderne muziek
EASY MUS	Easy-listening muziek
OTH MUS	Overige muziek
JAZZ	Jazz
COUNTRY	Country muziek
NAT MUS	Nationale muziek
OLDIES	Gouwe Ouwe
FOLK MUS	Folk muziek
L.CLASS	Lichte klassieke muziek
CLASSIC	Serieuze klassieke muziek
EDUCATE	Educatieve programma's
DRAMA	Hoorspelen en series
CULTURE	Nationale of regionale cultuur
SCIENCE	Natuur, wetenschap en techniek
VARIED	Licht amusement
CHILDREN	Kinderprogramma's
SOCIAL	Praatprogramma's
RELIGION	Religieuze aangelegenheden of diensten
PHONE IN	Inbelprogramma's
TOURING	Reisprogramma's, niet voor berichten omtrent verkeersproblemen
LEISURE	Hobby's en recreatie
DOCUMENT	Documentaires



Ingebouwde CD-speler

Afspelen van een CD

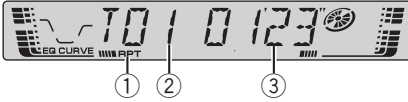

① RPT-indicator

Deze geeft aan of de herhaalde weergave is ingeschakeld.

② Nummerindicator fragment

Deze toont welk fragment er op het moment afgespeeld wordt.

③ Weergavetijdindicator

Deze geeft de verstreken speeltijd van het spelende fragment aan.

1 Doe een CD in de CD-laadsleuf.

Het afspelen zal automatisch beginnen.

▪ Plaats de disc zodanig dat de bedrukte kant de bovenkant is.

▪ Nadat u de CD in het toestel heeft gedaan, dient u op **SOURCE** te drukken om de ingebouwde CD-speler als signaalbron te kiezen.

▪ U kunt de CD laten uitwerpen door op **EJECT** te drukken.

2 Gebruik **VOLUME** om de geluidssterkte te regelen.

3 Houd **◀** of **▶** ingedrukt om snel terug of vooruit te spelen.

4 Druk op **◀** of **▶** om naar het vorige of volgende fragment te gaan.

Als u op **▶** drukt, gaat u naar het begin van het volgende fragment. Als u één keer op **◀** drukt, gaat u naar het begin van het huidige fragment. Als u nog een keer op deze toets drukt, gaat u naar het vorige fragment.

Opmerkingen

- De ingebouwde CD-speler kan een standaard-CD van 12 cm of 8 cm (CD-single) afspelen. Gebruik geen adapter als u CD's van 8 cm afspeelt.
- Plaats geen andere dingen dan een CD in de CD-laadsleuf.
- Als er een foutmelding zoals **ERROR-11** wordt weergegeven, raadpleeg *Uitleg van foutmeldingen voor ingebouwde CD-speler* op bladzijde 113. 

Herhaald afspelen

Met herhaald afspelen kunt u hetzelfde fragment laten herhalen.

● Druk op **5** om herhaald afspelen in of uit te schakelen.

Als herhaald afspelen is ingeschakeld, verschijnt **RPT** in het display.

▪ Als u een fragment op gaat zoeken of snel vooruit of terug spoelt, zal het herhaald afspelen automatisch worden geannuleerd. 

Het afspelen van een CD onderbreken

Met de pauzefunctie kunt u het afspelen van de CD tijdelijk onderbreken.

● Druk op **PAUSE** om de pauzefunctie in of uit te schakelen.

Als de pauzefunctie is ingeschakeld, verschijnt **PAUSE** in het display. 

Inleiding audio-instellingen

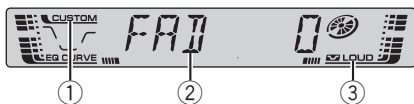

① CUSTOM-indicator

Deze laat zien of er op het moment een door de gebruiker aangepaste equalizercurve is geselecteerd.

② Audiodisplay

Laat de status van de audio-instellingen zien.

③ LOUD-indicator

Deze verschijnt in het display als de loudness is ingeschakeld.

● Druk op AUDIO om de namen van de audiofuncties in het display te laten verschijnen.

Druk meerdere keren op **AUDIO** om te schakelen tussen de volgende audiofuncties:

FAD (balansinstelling)—**EQ** (equalizer)—**LOUD** (loudness)—**FIE** (front image enhancer)—**SLA** (afstelling bronniveau)

- Wanneer u de FM-tuner als signaalbron gebruikt, kunt u niet overschakelen naar **SLA**
- Als u niet binnen ongeveer 30 seconden een functiehandeling uitvoert, wordt er automatisch teruggekeerd naar het bij de signaalbron behorende display.
- Druk op **BAND** om terug te keren naar het bij de signaalbron behorende display.

Balansinstelling gebruiken

U kunt de fader/balans instellen voor een optimale geluidswaergave voor alle plaatsen in het voertuig.

1 Druk op AUDIO en selecteer FAD.

- Als de balansinstelling eerder is aangepast, verschijnt **BAL** op het display.

2 Druk op ▲ of ▼ om de balans tussen de voor-/achterluidsprekers in te stellen.

FAD F15 – **FAD R15** wordt weergegeven als de balans van de voor- en achterluidsprekers van voren naar achteren wordt verplaatst.

- **FAD 0** is de juiste instelling wanneer u slechts twee luidsprekers gebruikt.

3 Druk op ◀ of ▶ om de balans tussen de luidsprekers links en rechts in te stellen.

BAL L 9 – **BAL R 9** wordt weergegeven als de balans tussen de linker- en rechterluidsprekers van links naar rechts schuift.

Equalizer gebruiken

Met de equalizer kunt u de geluidswaergave naar wens aanpassen aan de akoestische eigenschappen van het interieur van uw auto.

Equalizercurven oproepen

Er zijn zes opgeslagen equalizercurven die u op elk moment kunt oproepen. Hier volgt een lijst met de equalizercurven:

Display	Equalizercurve
SPR-BASS	Superbass
POWERFUL	Krachtig
NATURAL	Natuurlijk
VOCAL	Vocaal
CUSTOM	Aangepast
EQ FLAT	Vlak

- **CUSTOM** is een aangepaste equalizercurve die u zelf maakt.

Audio-instellingen

- Als **EQ FLAT** is geselecteerd, wordt er geen aanvulling of correctie op het geluid uitgevoerd. Het is handig het effect van de equalizercurven te controleren door te schakelen tussen **EQ FLAT** en een ingestelde equalizercurve.

• Druk op EQ om de equalizer te kiezen.

Druk herhaaldelijk op **EQ** om tussen de volgende equalizers om te schakelen:

SPR-BASS—POWERFUL—NATURAL—VOCAL—CUSTOM—EQ FLAT

Equalizercurven aanpassen

U kunt de momenteel geselecteerde equalizercurve naar wens instellen. De aangepaste instellingen van de equalizercurve worden opgeslagen in **CUSTOM**.

- Als u aanpassingen maakt als er een andere curve dan **CUSTOM** is geselecteerd, zal de zojuist aangepaste curve de vorige curve vervangen. Dan verschijnt er een nieuwe curve met **CUSTOM** op het display terwijl u de equalizercurve selecteert.

1 Druk op AUDIO en selecteer EQ.

2 Druk op ◀ of ▶ en selecteer de frequentieband van de equalizer die u wilt aanpassen.

EQ-L (laag)—**EQ-M** (midden)—**EQ-H** (hoog)

3 Druk op ▲ of ▼ om het niveau van de frequentieband van de equalizer aan te passen.

+6 – –6 wordt op het display weergegeven terwijl het niveau wordt verhoogd of verlaagd.

- U kunt vervolgens een andere frequentieband kiezen om het niveau daarvan aan te passen.

Fijnafstelling van de equalizercurve

U kunt de middenfrequentie en de Q-factor (curvenkenmerken) van elke geselecteerde curveband aanpassen (**EQ-L/EQ-M/EQ-H**).

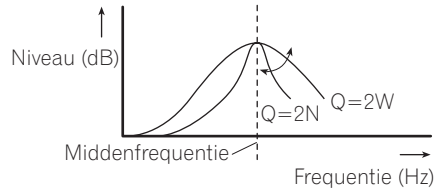

- Als u Anpassungen macht als er eine andere curve dan **CUSTOM** is geselecteerd, zal de zojuist aangepaste curve de vorige curve vervangen. Dan verschijnt er een nieuwe curve met **CUSTOM** op het display terwijl u de equalizercurve selecteert.

1 Druk op **AUDIO** en houd de toets ingedrukt totdat de frequentie en de Q-factor (bijv., **F- 80 Q 1W**) op het display verschijnen.

2 Druk op **AUDIO** om de band te selecteren die u wilt instellen.

Laag—Midden—Hoog

3 Druk op ◀ of ▶ en selecteer de gewenste frequentie.

Laag: **40—80—100—160** (Hz)

Midden: **200—500—1k—2k** (Hz)

Hoog: **3k—8k—10k—12k** (Hz)

4 Druk op ▲ of ▼ en selecteer de gewenste Q-factor.

2N—1N—1W—2W □

Loudness-functie aanpassen

De loudness-functie compenseert tekortkomingen in de weergave van de hoge en lage tonen bij lage volume-instellingen.

1 Druk op AUDIO en selecteer LOUD.

2 Druk op ▲ om de loudness-functie in te schakelen.

De **LOUD**-indicator wordt weergegeven.

- Als u de loudness functie uit wilt zetten, drukt u op ▼.
- U kunt de loudness-functie ook aan of uit zetten door op **LOUDNESS** te drukken.

3 Druk op ◀ of ▶ en selecteer het gewenste niveau.

LOW (laag)—**MID** (midden)—**HI** (hoog)

Front image enhancer (F.I.E.)

De functie F.I.E. (Front Image Enhancer) is een eenvoudige methode waarmee 'front imaging' kan worden verbeterd door de midden- en hoge bereiken van de frequentie-uitvoer uit de achterste luidsprekers uit te schakelen, waardoor de output alleen bij lage frequenties hoorbaar is. U kunt de frequentie die u wilt uitschakelen selecteren.



Voorzorgsmaatregelen

Als de functie F.I.E. is gedeactiveerd, geeft de achterluidspreker het geluid op alle frequenties, niet alleen de lage tonen. Verlaag het volume voordat u F.I.E. uitschakelt om te voorkomen dat het volume ineens sterk toeneemt.

1 Druk op AUDIO en selecteer FIE.

2 Druk op ▲ om F.I.E. aan te zetten.

- Om de F.I.E. uit te zetten drukt u op ▼.

3 Druk op ◀ of ▶ om de gewenste frequentie te selecteren.

100—160—250 (Hz)



Opmerkingen

- Als u de F.I.E.-functie aan heeft gezet, kunt u de balansinstelling (raadpleeg bladzijde 108) gebruiken om het geluidsniveau van de voorste en achterste luidsprekers af te stellen totdat het geluid goed verdeeld is.
- Zet de F.I.E.-functie uit als u een systeem met twee luidsprekers gebruikt.

Niveau van de signaalbron aanpassen

Met SLA (Source Level Adjustment) kunt u het volumeniveau van de diverse signaalbronnen apart instellen om te voorkomen dat het volume plotseling verandert wanneer u naar een andere signaalbron overschakelt.

- De instellingen zijn gebaseerd op het volumeniveau van de FM-tuner, dat dus onveranderd zal blijven.
- Het volumeniveau van de MW/LW-tuner kan wel met SLA worden aangepast.

1 Vergelijk het volumeniveau van de FM-tuner met dat van de signaalbron die u wilt aanpassen.

2 Druk op AUDIO en selecteer SLA.

3 Druk op ▲ of ▼ om het bronvolume aan te passen.

SLA +4 – SLA –4 verschijnt in het display terwijl het volume van de signaalbron wordt verhoogd of verlaagd.

Begininstellingen

Begininstellingen aanpassen

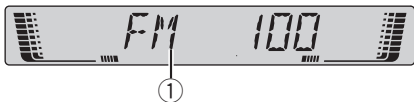

Via de begininstellingen kunt u de diverse begininstellingen van dit toestel aanpassen.

① Functiedisplay

Hierop is de status van de ingestelde functie af te lezen.

1 Houd SOURCE ingedrukt tot het toestel uit gaat.

2 Druk op SOURCE en houd de toets ingedrukt totdat FM op het display verschijnt.

3 Druk op AUDIO om de namen van de functies op het display weer te geven.

Druk meerdere keren op **AUDIO** om te schakelen tussen de volgende instellingen:

FM (FM afstemstap)—**A-PI** (Automatische PI zoekfunctie)—**SAVE** (Energiebesparing)

Gebruik de volgende instructies voor het aanpassen van de diverse instellingen.

- Druk op **BAND** om de begininstellingen te annuleren.
- U kunt de begininstellingen ook annuleren door **SOURCE** ingedrukt te houden tot het apparaat uit gaat.

FM-afstemstap instellen

Normaal gesproken wordt er een FM-afstemstap van 50 kHz gebruikt bij het automatisch afstemmen. Als AF of TA is ingeschakeld, wijzigt de afstemstap automatisch naar 100 kHz. Het kan beter zijn de afstemstap in te stellen op 50 kHz als AF is ingeschakeld.

- Bij handmatig afstemmen blijft de afstemstap op 50 kHz staan.

1 Druk op AUDIO en selecteer FM.

2 Druk op ◀ of ▶ en selecteert de FM-afstemstap.

Druk op ◀ om **50** (50 kHz) te selecteren. Druk op ▶ om **100** (100 kHz) te selecteren.

Aan/uit zetten van de automatische PI-zoekfunctie

Het toestel kan automatisch zoeken naar een andere zender met hetzelfde programma, zelfs bij het oproepen van een voorkeuzezender.

1 Druk op AUDIO en selecteer A-PI.

2 Druk op ▲ of ▼ om de automatische PI-zoekfunctie in of uit te schakelen.

Energieverbruik van de accu verminderen

Door het toestel uit te zetten kunt u het energieverbruik van de accu verminderen. Eén minuut nadat u het toestel hebt uitgezet, schakelt het over op de energiezuinige modus.

- U kunt geen disc in het toestel plaatsen of een disc uit het toestel verwijderen als het in de energiezuinige modus staat.
- U kunt alleen **SOURCE** gebruiken als het toestel in de energiezuinige modus staat.

**Belangrijk**

Als u een accu heeft losgekoppeld om die te vervangen, is deze modus uitgeschakeld. Als u dit toetsel in een voertuig inbouwt met een contactschakelaar zonder stand voor accessoires, kan het voorkomen dat de accu bij een bepaalde aansluitmethode leegloopt. Nadat u de aansluitmethode heeft gecontroleerd, kunt u deze modus desgewenst aanzetten.

1 Druk op AUDIO en selecteer SAVE.

2 Druk op ▲ of ▼ om de energiezuinige modus in of uit te schakelen. 

Aanvullende informatie

Uitleg van foutmeldingen voor ingebouwde CD-speler

Als u contact opneemt met uw leverancier of het dichtstbijzijnde Pioneer Service-centrum, zorg er dan voor dat u de foutmelding opschrijft.

Melding	Oorzaak	Maatregel
ERROR-11, 12, 17, 30	Vuile disc	Maak de disc schoon.
ERROR-11, 12, 17, 30	Bekraste disc	Vervang de disc.
ERROR-10, 11, 12, 17, 30, A0	Elektrisch of mechanisch probleem	Zet het contact af en dan weer aan, of schakel over naar een andere signaalbron en dan weer terug naar de CD-speler.
ERROR-44	Alle fragmenten worden overgeslagen	Vervang de disc.



Geluid uitschakelen

Het geluid van dit toestel wordt in de volgende gevallen automatisch uitgeschakeld:

- Er wordt gebeld met een mobiele telefoon die op dit toestel is aangesloten.
- Er is een navigatie-eenheid met spraakbegeleiding van Pioneer op dit toestel aangesloten.

Het geluid wordt uitgeschakeld en **MUTE** verschijnt op het display. Het volume kan nog worden aangepast, maar alle andere instellingen niet. De bediening keert weer terug naar normaal als het telefoongesprek of de spraakbegeleiding is afgelopen. 

Zorg voor uw CD-speler

- Gebruik alleen CD's met het onderstaande Compact Disc Digital Audio-logo.



- Gebruik alleen normale, ronde CD's. Andere, niet-ronde CD's kunnen vast komen te zitten, of worden niet naar behoren afgespeeld.



- Controleer alle CD's op barsten, krassen of vervormingen voordat u ze afspeelt. CD's met barsten, krassen of vervormingen kunnen niet goed worden afgespeeld. Gebruik zulke CD's daarom niet.
- Probeer het opnameoppervlak (de kant waar niets op gedrukt is) niet aan te raken wanneer u de disc vasthoudt.
- Bewaar disc in het disc-doosje wanneer u ze niet gebruikt.
- Houd discs uit direct zonlicht en stel ze niet bloot aan hoge temperaturen.
- Plak geen labels op discs, schrijf er niet op en behandel het oppervlak niet met chemische middelen.
- Om een CD te reinigen veegt u de disc van het midden naar de buitenkant met een zachte doek schoon.



Aanvullende informatie

- Als de verwarming bij lage temperaturen wordt gebruikt, kan er vocht op de onderdelen in de CD-speler ontstaan. Condensvorming kan er de oorzaak van zijn dat de CD-speler niet goed functioneert. Als u denkt dat er sprake is van condensvorming, zet u de CD-speler ongeveer een uur uit zodat hij kan drogen. Veeg eventueel vochtige CD's af met een zachte doek om het vocht te verwijderen.
- Schokken tijdens het rijden kunnen de CD laten overslaan.
- Als u een CD-RW-disc in dit toestel plaatst, zal het langer duren voordat het afspelen begint dan bij een conventionele CD of CD-R.
- Lees de voor CD-R/CD-RW-discs geldende voorzorgsmaatregelen voor u ze gaat gebruiken.

CD-R/CD-RW-discs

- CD-R/CD-RW-discs kunnen alleen worden afgespeeld als ze voltooid zijn.
- De mogelijkheid bestaat dat u bepaalde CD-R/CD-RW-discs niet kunt afspelen die zijn opgenomen op een audio CD-recorder of een computer. Dat kan ook worden veroorzaakt door bepaalde eigenschappen van de CD, krassen of vuil op de disc, of door vuil, condens, en dergelijke op de lens van dit toestel.
- Het afspelen van disc die op een computer zijn opgenomen is soms niet mogelijk. Dit is afhankelijk van de instellingen en de omgeving van de toepassing. Neem op in het juiste formaat. (Neem voor meer informatie contact op met de fabrikant van de toepassing.)
- Mogelijk kunt u geen CD-R/CD-RW-discs afspelen, omdat deze zijn blootgesteld aan direct zonlicht of hoge temperaturen, of vanwege de omstandigheden waaronder de discs in de auto zijn bewaard.
- Dit toestel is geschikt voor de functie voor het overslaan van fragmenten op CD-R/CD-RW-discs. De fragmenten waarop deze functie betrekking heeft zullen automatisch worden overgeslagen.

Aanvullende informatie

Technische gegevens

Algemeen

Spanningsbron	14,4 V gelijkstroom (10,8 – 15,1 V toelaatbaar)
Aarding	Negatief
Max. stroomverbruik	10,0 A
Afmetingen (B × H × D):	
DIN	
Chassis	178 × 50 × 157 mm
Voorpaneel	188 × 58 × 19 mm
D	
Chassis	178 × 50 × 162 mm
Voorpaneel	170 × 48 × 14 mm
Gewicht	1,3 kg

Audio

Maximaal uitgangsvermogen	50 W × 4
Doorlopend uitgangsvermogen	27 W × 4 (DIN 45324, +B = 14,4 V)
Belastingsimpedantie	4 Ω (4 – 8 Ω toegestaan)
Preout maximaal uitgangsniveau/uitgangsimpedantie	2,2 V/1 kΩ
Equalizer (3-bands parametrische equalizer):	
Laag	
Frequentie	40/80/100/160 Hz
Q-factor	0,35/0,59/0,95/1,15 (+6 dB wanneer versterkt)
Gain	±12 dB
Midden	
Frequentie	200/500/1k/2k Hz
Q-factor	0,35/0,59/0,95/1,15 (+6 dB wanneer versterkt)
Gain	±12 dB
Hoog	
Frequentie	3,15k/8k/10k/12,5k Hz
Q-factor	0,35/0,59/0,95/1,15 (+6 dB wanneer versterkt)
Gain	±12 dB
Loudness contouren	
Laag	+3,5 dB (100 Hz), +3 dB (10 kHz)
Midden	+10 dB (100 Hz), +6,5 dB (10 kHz)
Hoog	+11 dB (100 Hz), +11 dB (10 kHz) (volume: -30 dB)

CD-speler

Systeem	Compact Disc Audio
Bruikbare CD's	Compact Discs
Signaalformaat:	
Schakelfrequentie	44,1 kHz
Aantal kwantisatiebits	16; linear
Frequentiekenmerken	5 – 20.000 Hz (±1 dB)
Signaal-tot-ruis verhouding	94 dB (1 kHz) (IEC-A netwerk)
Dynamisch bereik	92 dB (1 kHz)
Aantal kanalen	2 (stereo)

FM-tuner

Frequentiebereik	87,5 – 108,0 MHz
Bruikbare gevoeligheid	8 dBf (0,7 μV/75 Ω, mono, S/N: 30 dB)
Gevoeligheid bij 50 dB demping	10 dBf (0,9 μV/75 Ω, mono)
Signaal-tot-ruis verhouding	75 dB (IEC-A netwerk)
Vervorming	0,3 % (bij 65 dBf, 1 kHz, stereo)
.....	0,1 % (bij 65 dBf, 1 kHz, mono)
Frequentierespons	30 – 15.000 Hz (±3 dB)
Stereoscheiding	45 dB (bij 65 dBf, 1 kHz)
Selectiviteit	80 dB (±200 kHz)

MW-tuner

Frequentiebereik	531 – 1.602 kHz (9 kHz)
Bruikbare gevoeligheid	18 μV (S/N: 20 dB)
Signaal-tot-ruis verhouding	65 dB (IEC-A netwerk)

LW-tuner

Frequentiebereik	153 – 281 kHz
Bruikbare gevoeligheid	30 μV (S/N: 20 dB)
Signaal-tot-ruis verhouding	65 dB (IEC-A netwerk)



Opmerking

Technische gegevens en ontwerp kunnen ter productverbetering zonder voorafgaande kennisgeving worden gewijzigd. □

PIONEER CORPORATION

4-1, MEGURO 1-CHOME, MEGURO-KU, TOKYO 153-8654, JAPAN

PIONEER ELECTRONICS (USA) INC.

P.O. Box 1540, Long Beach, California 90801-1540, U.S.A.
TEL: (800) 421-1404

PIONEER EUROPE NV

Haven 1087, Keetberglaan 1, B-9120 Melsele, Belgium
TEL: (0) 3/570.05.11

PIONEER ELECTRONICS ASIACENTRE PTE. LTD.

253 Alexandra Road, #04-01, Singapore 159936
TEL: 65-6472-7555

PIONEER ELECTRONICS AUSTRALIA PTY. LTD.

178-184 Boundary Road, Braeside, Victoria 3195, Australia
TEL: (03) 9586-6300

PIONEER ELECTRONICS OF CANADA, INC.

300 Allstate Parkway, Markham, Ontario L3R OP2, Canada
TEL: 1-877-283-5901

PIONEER ELECTRONICS DE MEXICO, S.A. de C.V.

Bldv.Manuel Avila Camacho 138 10 piso
Col.Lomas de Chapultepec, Mexico, D.F. 11000
TEL: 55-9178-4270

先鋒股份有限公司

總公司：台北市中山北路二段44號13樓
電話：(02) 2521-3588

先鋒電子（香港）有限公司

香港九龍尖沙咀海港城世界商業中心
9樓901-6室
電話：(0852) 2848-6488

Published by Pioneer Corporation.

Copyright © 2004 by Pioneer Corporation.
All rights reserved.

Publié par Pioneer Corporation. Copyright
© 2004 par Pioneer Corporation. Tous
droits réservés.

Printed in China
Imprimé en Chine

Free Manuals Download Website

<http://myh66.com>

<http://usermanuals.us>

<http://www.somanuals.com>

<http://www.4manuals.cc>

<http://www.manual-lib.com>

<http://www.404manual.com>

<http://www.luxmanual.com>

<http://aubethermostatmanual.com>

Golf course search by state

<http://golfingnear.com>

Email search by domain

<http://emailbydomain.com>

Auto manuals search

<http://auto.somanuals.com>

TV manuals search

<http://tv.somanuals.com>