

Operation Manual

High power CD/MP3/WMA player with RDS tuner

DEH-2800MPB

DEH-2820MP

DEH-2800MP

Thank you for buying this Pioneer product.

Please read through these operating instructions so you will know how to operate your model properly. *After you have finished reading the instructions, keep this manual in a safe place for future reference.*

01 Before You Start

- About this unit **3**
- About MP3 **3**
- About WMA **3**
- Visit our website **4**
- Protecting your unit from theft **4**
 - Removing the front panel **4**
 - Attaching the front panel **4**

02 What's What

- Head unit **5**

03 Operating this unit

- Basic Operations **6**
 - Turning the unit on and selecting a source **6**
 - Adjusting the volume **6**
 - Turning the unit off **6**
- Tuner **6**
 - Listening to the radio **6**
 - Storing and recalling broadcast frequencies **7**
 - Tuning in strong signals **7**
 - Storing the strongest broadcast frequencies **7**
- RDS **8**
 - Introduction of RDS operation **8**
 - Switching the RDS display **8**
 - Receiving PTY alarm broadcasts **8**
 - Selecting alternative frequencies **8**
 - Receiving traffic announcements **9**
 - PTY list **10**
- Built-in Player **10**
 - Playing a disc **10**
 - Repeating play **11**
 - Playing tracks in random order **11**
 - Scanning tracks or folders of a disc **12**
 - Pausing disc playback **12**

- Searching every 10 tracks in the current disc or folder **12**
- Using compression and BMX **12**
- Displaying text information on disc **13**

Audio Adjustments **13**

- Introduction of audio adjustments **13**
- Using balance adjustment **13**
- Using the equalizer **14**
- Adjusting equalizer curves **14**
- Adjusting loudness **14**
- Adjusting source levels **14**

Initial Settings **15**

- Adjusting initial settings **15**
- Setting the FM tuning step **15**
- Switching Auto PI Seek **15**
- Saving the battery consumption **15**

Additional Information

- Error messages **16**
- Handling guideline of discs and player **16**
- MP3, WMA and WAV files **16**
 - Example of a hierarchy **17**
 - Compressed audio compatibility **17**
- Specifications **18**

Before You Start



If you want to dispose this product, do not mix it with general household waste. There is a separate collection system for used electronic products in accordance with legislation that requires proper treatment, recovery and recycling.

Private households in the 25 member states of the EU, in Switzerland and Norway may return their used electronic products free of charge to designated collection facilities or to a retailer (if you purchase a similar new one).

For countries not mentioned above, please contact your local authorities for the correct method of disposal.

By doing so you will ensure that your disposed product undergoes the necessary treatment, recovery and recycling and thus prevent potential negative effects on the environment and human health.

About this unit

The tuner frequencies on this unit are allocated for use in Western Europe, Asia, the Middle East, Africa and Oceania. Use in other areas may result in poor reception. The RDS (radio data system) function operates only in areas with FM stations broadcasting RDS signals.

CAUTION

- Do not allow this unit to come into contact with liquids. Electrical shock could result. Also, this unit damage, smoke, and overheat could result from contact with liquids.
- "CLASS 1 LASER PRODUCT"
- This product contains a laser diode of higher class than 1. To ensure continued safety, do not remove any covers or attempt to gain ac-

cess to the inside of the product. Refer all servicing to qualified personnel.

- The Pioneer CarStereo-Pass is for use only in Germany.
- Keep this manual handy as a reference for operating procedures and precautions.
- Always keep the volume low enough so that you can hear sounds from outside the vehicle.
- Protect this unit from moisture.
- If the battery is disconnected or discharged, the preset memory will be erased and must be reprogrammed.
- Should this product fail to operate properly, contact your dealer or nearest authorized Pioneer Service Station. 

About MP3

Supply of this product only conveys a license for private, non-commercial use and does not convey a license nor imply any right to use this product in any commercial (i.e. revenue-generating) real time broadcasting (terrestrial, satellite, cable and/or any other media), broadcasting/streaming via internet, intranets and/or other networks or in other electronic content distribution systems, such as pay-audio or audio-on-demand applications. An independent license for such use is required. For details, please visit <http://www.mp3licensing.com>. 

About WMA



The Windows Media™ logo printed on the box indicates that this unit can play back WMA data.

Before You Start

WMA is short for Windows Media Audio and refers to an audio compression technology that is developed by Microsoft Corporation. WMA data can be encoded by using Windows Media Player version 7 or later.

Windows Media and the Windows logo are trademarks or registered trademarks of Microsoft Corporation in the United States and/or other countries.



Note

This unit may not operate correctly depending on the application used to encode WMA files.

Visit our website

Visit us at the following site:



- Register your product. We will keep the details of your purchase on file to help you refer to this information in the event of an insurance claim such as loss or theft.
- We offer the latest information about Pioneer Corporation on our website.

Protecting your unit from theft

The front panel can be detached from the head unit and stored in the provided protective case to prevent theft.



Important

- Never use force or grip the display and the buttons too tightly when removing or attaching.
- Avoid subjecting the front panel to excessive shocks.
- Keep the front panel out of direct sunlight and high temperatures.

Removing the front panel

1 Press DETACH to release the front panel.

Press **DETACH** and the right side of the panel is released from the head unit.

2 Grab the front panel and remove.

Grab the right side of the front panel and pull away to the left. The front panel will be detached from the head unit.

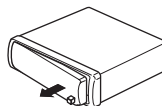

3 Put the front panel into provided protective case for safe keeping.

Attaching the front panel

1 Place the front panel flat against the head unit.

2 Press the front panel into the face of the head unit until it is firmly seated.

What's What

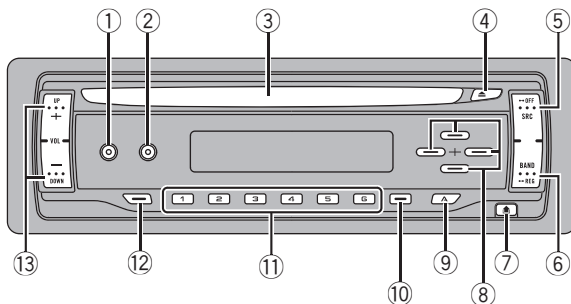

Head unit

- ① **EQ button**
Press to select various equalizer curves.
Press and hold to turn loudness on or off.
- ② **DISPLAY button**
Press to select different displays.
- ③ **Disc loading slot**
Insert a disc to play.
- ④ **EJECT button**
Press to eject a CD from your built-in CD player.
- ⑤ **SOURCE button**
This unit is turned on by selecting a source.
Press to cycle through all the available sources.
- ⑥ **BAND button**
Press to select among MW/LW and two FM bands and cancel the control mode of functions.
Press and hold to turn regional function on or off.
- ⑦ **DETACH button**
Press to remove the front panel from the head unit.
- ⑧ **▲/▼/◀/▶ buttons**
Press to perform manual seek tuning, fast forward, reverse and track search controls.
Also used for controlling functions.
- ⑨ **AUDIO button**
Press to select various sound quality controls.
- ⑩ **LOCAL/BSM button**
Press to turn local function on or off.
Press and hold to turn BSM function on or off.
- ⑪ **1-6 buttons**
Press for preset tuning. Also used for controlling functions.
- ⑫ **TA button**
Press to turn TA function on or off. Press and hold to turn AF function on or off.
- ⑬ **VOLUME (+/-) buttons**
Press to increase or decrease the volume. ▣

Basic Operations

Turning the unit on and selecting a source

You can select a source you want to listen to. To switch to the built-in CD player, load a disc in the unit (refer to page 10).

- **Press SOURCE to select a source.**

Press **SOURCE** repeatedly to switch between the following sources:

Built-in CD player—Tuner

When you select a source, the unit is turned on.

Notes

- When no disc has been set in the unit, the source will not switch to the built-in CD player.
- When this unit's blue/white lead is connected to the vehicle's auto-antenna relay control terminal, the vehicle's antenna extends when this unit's source is turned on. To retract the antenna, turn the source off.

Adjusting the volume

- Use **VOLUME** to adjust the sound level.

Turning the unit off

- Press **SOURCE** and hold until the unit turns off. 

Tuner

Listening to the radio

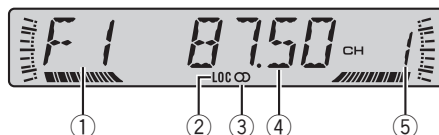

This unit's AF (alternative frequencies search) function can be turned on and off. AF should be off for normal tuning operation (refer to page 8).

- ① **Band indicator**

Shows which band the radio is tuned to, MW/LW or FM.

- ② **LOC indicator**

Shows when local seek tuning is on.

- ③ **Stereo (CD) indicator**

Shows when the selected frequency is being broadcast in stereo.

- ④ **Frequency indicator**

Shows the frequency to which the tuner is tuned.

- ⑤ **Preset number indicator**

Shows which preset has been selected.

1 Press **SOURCE** to select the tuner.

2 Press **BAND** to select a band.

Press **BAND** until the desired band (**F1**, **F2** for FM or **MW/LW**) is displayed.

3 To perform manual tuning, briefly press **◀** or **▶**.

4 To perform seek tuning, press and hold **◀** or **▶** for about one second and release.

The tuner will scan the frequencies until a broadcast strong enough for good reception is found.

- You can cancel seek tuning by briefly pressing **◀** or **▶**.

Operating this unit

- If you press and hold ◀ or ▶ you can skip stations. Seek tuning starts as soon as you release the button.

Storing and recalling broadcast frequencies

If you press any of the preset tuning buttons **1–6** you can easily store up to six broadcast frequencies for later recall with the touch of a button.

- Up to 12 FM stations, 6 for each of the two FM bands, and 6 MW/LW stations can be stored in memory.

- **When you find a frequency that you want to store in memory, press one of preset tuning buttons 1–6 and hold until the preset number stops flashing.**

The selected radio station frequency is stored in memory.

The next time you press the same preset tuning button the radio station frequency is recalled from memory.

- You can also use ▲ and ▼ to recall radio station frequencies assigned to preset tuning buttons **1–6**.

Tuning in strong signals

Local seek tuning lets you tune in only those radio stations with sufficiently strong signals for good reception.

- **Press LOCAL/BSM repeatedly to turn local seek tuning on or off.**

When local seek tuning is on, **LOC** appears in the display.

Storing the strongest broadcast frequencies

BSM (best stations memory) lets you automatically store the six strongest broadcast frequencies under preset tuning buttons **1–6**.

Once stored you can tune in to those frequencies with the touch of button.

- Storing broadcast frequencies with BSM may replace broadcast frequencies you have saved using buttons **1–6**.

- **Press LOCAL/BSM and hold until the BSM turns on.**

BSM begins to flash. While **BSM** is flashing the six strongest broadcast frequencies will be stored under preset tuning buttons **1–6** in the order of their signal strength. When finished, **BSM** stops flashing.

- To cancel the storage process, press **LOCAL/BSM**. ◻

RDS

Introduction of RDS operation

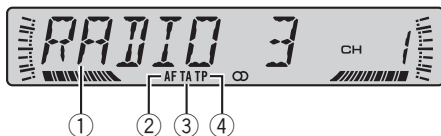

RDS (radio data system) is a system for providing information along with FM broadcasts. This inaudible information provides such features as program service name, program type, traffic announcement standby and automatic tuning, and is intended to aid radio listeners in finding and tuning in to a desired station.

- RDS service may not be provided by all stations.
- RDS functions such as AF and TA are only active when your radio is tuned to an RDS station.

① Program service name

Shows the name of broadcast program.

② AF indicator

Shows when AF (alternative frequencies search) function is on.

③ TA indicator

Shows when TA (traffic announcement standby) function is on.

④ TP indicator

Shows when a TP station is tuned in.

Switching the RDS display

When you tune in an RDS station its program service name is displayed. Switch the display to find out the frequency.

● Press **DISPLAY**.

Press **DISPLAY** repeatedly to switch between the following settings:

Program service name—PTY information—Frequency

PTY (program type ID code) information is listed on page 10.

- PTY information and the frequency of the current station appears on the display for eight seconds.

Receiving PTY alarm broadcasts

PTY alarm is a special PTY code for announcements regarding emergencies such as natural disasters. When the tuner receives the radio alarm code, **ALARM** appears on the display and the volume adjusts to the TA volume. When the station stops broadcasting the emergency announcement, the system returns to the previous source.

- An emergency announcement can be canceled by pressing **TA**.

Selecting alternative frequencies

If you are listening to a broadcast and the reception becomes weak or there are other problems, the unit will automatically search for a different station in the same network which is broadcasting a stronger signal.

- The default setting for AF is off.

● Press **TA** and hold repeatedly to turn **AF** on or off.

When AF is on, **AF** appears in the display.



Notes

- Only RDS stations are tuned in during seek tuning or BSM when AF is on.
- When you recall a preset station, the tuner may update the preset station with a new frequency from the station's AF list. (This is only available when using presets on the **F1** band.) No preset number appears on the display if the RDS data for the station received differs from that for the originally stored station.
- Sound may be temporarily interrupted by another program during an AF frequency search.
- When the tuner is tuned to a non-RDS station the **AF** indicator flashes.

Operating this unit

- AF can be turned on or off independently for each FM band.

Using PI Seek

If the unit fails to find a suitable alternative frequency, or if you are listening to a broadcast and the reception becomes weak, the unit will automatically search for a different station with the same programming. During the search, **PI SEEK** is displayed and the output is muted. The muting is discontinued after completion of the PI Seek, whether or not a different station is found.

Using Auto PI Seek for preset stations

When preset stations cannot be recalled, as when travelling long distances, the unit can be set to perform PI Seek during preset recall.

- The default setting for Auto PI Seek is off. See *Switching Auto PI Seek* on page 15.

Limiting stations to regional programming

When AF is used to automatically retune frequencies, the regional function limits the selection to stations broadcasting regional programs.

- **Press BAND and hold until the regional function turns on or off.**

Notes

- Regional programming and regional networks are organized differently depending on the country (i.e., they may change according to the hour, state or broadcast area).
- The preset number may disappear on the display if the tuner tunes in a regional station which differs from the originally set station.
- The regional function can be turned on or off independently for each FM band.

Receiving traffic announcements

TA (traffic announcement standby) lets you receive traffic announcements automatically, no matter what source you are listening to. TA can be activated for both a TP station (a station that broadcasts traffic information) or an enhanced other network's TP station (a station carrying information which cross-references TP stations).

1 Tune in a TP or enhanced other network's TP station.

When you are tuned into a TP or enhanced other network's TP station the **TP** indicator will light.

2 Press TA to turn traffic announcement standby on.

TA appears in the display. The tuner will standby for traffic announcements.

- To turn traffic announcements standby off, press **TA** again.

3 Use VOLUME to adjust the TA volume when a traffic announcement begins.

The newly set volume is stored in memory and recalled for subsequent traffic announcements.

4 Press TA while a traffic announcement is being received to cancel the announcement.

The tuner returns to the original source but remains in the standby mode until **TA** is pressed again.

Notes

- The system switches back to the original source following traffic announcement reception.
- Only TP and enhanced other network's TP stations are tuned in during seek tuning or BSM when TA is on.

PTY list

Specific	Type of program
NEWS	News
AFFAIRS	Current affairs
INFO	General information and advice
SPORT	Sports
WEATHER	Weather reports/meteorological information
FINANCE	Stock market reports, commerce, trading, etc.
POP MUS	Popular music
ROCK MUS	Contemporary modern music
EASY MUS	Easy listening music
OTH MUS	Non-categorized music
JAZZ	Jazz
COUNTRY	Country music
NAT MUS	National music
OLDIES	Oldies, golden oldies
FOLK MUS	Folk music
L.CLASS	Light classical music
CLASSIC	Classical music
EDUCATE	Educational programs
DRAMA	Radio plays and serials
CULTURE	National or regional culture
SCIENCE	Nature, science and technology
VARIED	Light entertainment
CHILDREN	Children's
SOCIAL	Social affairs
RELIGION	Religious affairs or services
PHONE IN	Phone in
TOURING	Travel programs; not for traffic announcements
LEISURE	Hobbies and recreational activities
DOCUMENT	Documentaries



Built-in Player

Playing a disc

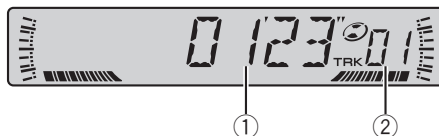

When playing a CD

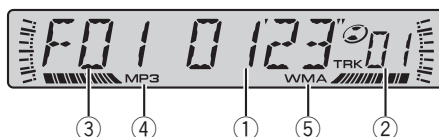

When playing an MP3/WMA/WAV disc

- ① **Play time indicator**
Shows the elapsed playing time of the current track.
- ② **Track number indicator**
Shows the track (file) currently playing.
 - If a track number 100 or more is selected, ▶ will light up above the last two digits of the track number.
- ③ **Folder number indicator**
Shows the number of folder currently playing.
- ④ **MP3 indicator**
Shows when an MP3 file is playing.
- ⑤ **WMA indicator**
Shows when a WMA file is playing.

1 Insert a CD (CD-ROM) into the disc loading slot.

Playback will automatically start.

- **Be sure to turn up the label side of a disc.**
- After a CD (CD-ROM) has been inserted, press **SOURCE** to select the built-in CD player.
- You can eject a CD (CD-ROM) by pressing **EJECT**.

Operating this unit

2 Press ▲ or ▼ to select a folder when playing an MP3/WMA/WAV disc.

- You cannot select a folder that does not have an MP3/WMA/WAV file recorded in it.
- To return to folder 01 (ROOT), press and hold **BAND**. However, if folder 01 (ROOT) contains no files, playback commences with folder 02.

3 To perform fast forward or reverse, press and hold ◀ or ▶.

- If you select **ROUGH**, pressing and holding ◀ or ▶ enables you to search every 10 tracks in the current disc (folder). (Refer to *Searching every 10 tracks in the current disc or folder* on the next page.)

4 To skip back or forward to another track, press ◀ or ▶.

Pressing ▶ skips to the start of the next track. Pressing ◀ once skips to the start of the current track. Pressing again will skip to the previous track.

Notes

- The built-in CD player plays one standard, 12-cm or 8-cm CD at a time. Do not use an adapter when playing 8-cm CDs.
- Do not insert anything other than a CD into the CD loading slot.
- If an error message such as **ERROR-11** is displayed, refer to *Error messages* on page 16.
- There is sometimes a delay between starting up CD playback and the sound being issued. When being read, **FRMTREAD** is displayed.
- When playing discs with MP3/WMA/WAV files and audio data (CD-DA) such as CD-EXTRA and MIXED-MODE CDs, both types can be played only by switching mode between MP3/WMA/WAV and CD-DA with **BAND**.
- If you have switched between playback of MP3/WMA/WAV files and audio data (CD-DA), playback starts at the first track on the disc.
- The built-in CD player can play back an MP3/WMA/WAV file recorded on CD-ROM. (Refer to page 16 for files that can be played back.)
- When playing back files recorded as VBR (variable bit rate) files, the play time will not be

correctly displayed if fast forward or reverse operations are used.

- When playing MP3/WMA/WAV disc, there is no sound on fast forward or reverse.

Repeating play

Repeat play lets you hear the same track over again.

For MP3/WMA/WAV playback, you can select a desired repeat range from among **FRPT** (folder repeat), **RPT** (one-track repeat) and disc repeat.

● When playing a CD, press 5 repeatedly to turn repeat play on or off.

When repeat play is on, **RPT** appears in the display.

- If you perform track search or fast forward/reverse, repeat play is automatically cancelled.

● When playing an MP3/WMA/WAV disc, press 5 to select the repeat range.

Press **5** until the desired repeat range appears in the display.

- **RPT** – Repeat just the current track
- **FRPT** – Repeat the current folder
- Track number (e.g., **T04**) – Repeat all tracks
- If you select another folder during repeat play, the repeat play range changes to disc repeat.
- If you perform track search or fast forward/reverse during **RPT**, the repeat play range changes to **FRPT**.
- When **FRPT** is selected, it is not possible to play back a subfolder of that folder.

Playing tracks in random order

Random play lets you play back tracks on the CD in a random order.

For MP3/WMA/WAV playback, this function lets you play back tracks in a random order within the repeat range, **FRPT** (folder repeat) and disc repeat.

1 When playing an MP3/WMA/WAV disc, select the repeat range.

Refer to *Repeating play* on this page.

Operating this unit

2 Press 4 repeatedly to turn random play on or off.

When random play is on, **RDM** appears in the display.

- If you turn random play on during **FRPT**, **FRDM** appears in the display.

Scanning tracks or folders of a disc

Scan play lets you hear the first 10 seconds of each track on the CD.

For MP3/WMA/WAV playback, scan play commences within the selected repeat range, **FRPT** (folder repeat) and disc repeat.

1 When playing an MP3/WMA/WAV disc, select the repeat range.

Refer to *Repeating play* on the previous page.

2 Press 3 to turn scan play on.

SCAN appears in the display. The first 10 seconds of each track is played.

- If you turn scan play on during **FRPT**, **FSCN** appears in the display.

3 When you find the desired track press 3 to turn scan play off.

- After scanning of a disc (folder) is finished, normal playback of the tracks will begin again.

Pausing disc playback

Pause lets you temporarily stop playback of the disc.

● Press 6 repeatedly to turn pause on or off.

When pause is on, **PAUSE** appears in the display.

Searching every 10 tracks in the current disc or folder

You can switch the search method between fast forward/reverse and searching every 10 tracks. Selecting **ROUGH** enables you to search every 10 tracks.

1 Press 2 to select the search method.

Press **2** until the desired search method appears in the display.

- **FF/REV** – Fast forward and reverse
- **ROUGH** – Searching every 10 tracks

2 Select the search method **ROUGH**.

3 Press and hold ◀ or ▶ to search every 10 tracks on a disc (folder).

- If a disc (folder) contains less than 10 tracks, pressing and holding ◀ (▶) recalls the first (last) track of the disc (folder). Also, if the remaining number of tracks after searching every 10 tracks is less than 10, pressing and holding ◀ (▶) recalls the first (last) track of the disc (folder).

Using compression and BMX

Using the **COMP** (compression) and **BMX** functions let you adjust the sound playback quality of this player. Each of the functions has a two-step adjustment. The **COMP** function balances the output of louder and softer sounds at higher volumes. **BMX** controls sound reverberations to give playback a fuller sound. Listen to each of the effects as you select through them and use the one that best enhances the playback of the track or CD that you are listening to.

● Press 1 to select your favorite setting.

Press **1** repeatedly to switch between the following settings:

**COMP OFF—COMP 1—COMP 2—
COMP OFF—BMX 1—BMX 2**

Operating this unit

Displaying text information on disc

Text information recorded on a disc can be displayed.

● Press **DISPLAY**.

Press **DISPLAY** repeatedly to switch between the following settings:

For **CD TEXT** discs

Play time—**DISC TTL** (disc title)—**ART NAME** (disc artist name)—**TRK TTL** (track title)—**ART NAME** (track artist name)

For **MP3/WMA** discs

Folder and track numbers—Track number and play time—**FOLDER** (folder name)—**FILE** (file name)—**TRK TTL** (track title)—**ART NAME** (artist name)—**ALBM TTL** (album title)—**COMMENT** (comment)—Bit rate

For **WAV** discs

Folder and track numbers—Track number and play time—**FOLDER** (folder name)—**FILE** (file name)—Sampling frequency

Notes

- You can scroll to the left of the title by pressing and holding **DISPLAY**.
- CD TEXT are discs that have certain information encoded on the disc during manufacture. CD TEXT discs may contain such information as the CD title, track title, artist's name and playback time.
- If specific information has not been recorded on a disc, **NO XXXX** will be displayed (e.g., **NO T-TTL**).
- When playing back VBR (variable bit rate)-recorded MP3 files, **VBR** is displayed instead of bit rate value.
- When playing back VBR-recorded WMA files, the average bit rate value is displayed.
- Depending on the version of iTunes® used to write MP3 files onto a disc, comment information may not be correctly displayed.
 - iTunes® is a trademark of Apple Computer, Inc., registered in the U.S. and other countries.
- The sampling frequency shown in the display may be abbreviated. 

Audio Adjustments

Introduction of audio adjustments

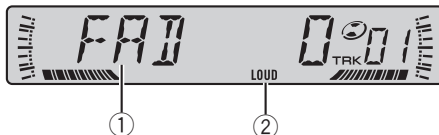

① **Audio display**

Shows the audio adjustment status.

② **LOUD indicator**

Appears in the display when loudness is turned on.

● **Press AUDIO to display the audio function names.**

Press **AUDIO** repeatedly to switch between the following audio functions:

FAD (balance adjustment)—**BASS** (bass adjustment)—**MID** (mid-range adjustment)—**TREBLE** (treble adjustment)—**LOUD** (loudness)—**SLA** (source level adjustment)

- When selecting the FM tuner as the source, you cannot switch to **SLA**.
 - If you do not operate the audio function within about 30 seconds, the display is automatically returned to the source display.
 - To return to the display of each source, press **BAND**.

Using balance adjustment

You can select a fader/balance setting that provides an ideal listening environment in all occupied seats.

1 **Press AUDIO to select FAD.**

- If the balance setting has been previously adjusted, **BAL** will be displayed.

2 **Press ▲ or ▼ to adjust front/rear speaker balance.**

FAD F15 – **FAD R15** is displayed as the front/rear speaker balance moves from front to rear.

Operating this unit

- **FAD 0** is the proper setting when only two speakers are used.

3 Press ◀ or ▶ to adjust left/right speaker balance.

BAL L 9 – BAL R 9 is displayed as the left/right speaker balance moves from left to right.

Using the equalizer

There are six stored equalizer settings such as **DYNAMIC**, **VOCAL**, **NATURAL**, **CUSTOM**, **FLAT** and **POWERFUL** that can easily be recalled at any time.

- **CUSTOM** is an adjusted equalizer curve that you create.
- When **FLAT** is selected no supplement or correction is made to the sound. This is useful to check the effect of the equalizer curves by switching alternatively between **FLAT** and a set equalizer curve.

● Press EQ to select the equalizer.

Press **EQ** repeatedly to switch between the following equalizers:

DYNAMIC—VOCAL—NATURAL—CUSTOM—FLAT—POWERFUL

Adjusting equalizer curves

You can adjust the currently selected equalizer curve setting as desired. Adjusted equalizer curve settings are memorized in **CUSTOM**.

Adjusting bass/mid/treble

You can adjust the bass/mid/treble level.

1 Press AUDIO to select BASS/MID/TREBLE.

2 Press ▲ or ▼ to adjust the level.

+6 – –6 is displayed as the level is increased or decreased.

Adjusting loudness

Loudness compensates for deficiencies in the low- and high-sound ranges at low volume.

1 Press AUDIO to select LOUD.

2 Press ▲ to turn loudness on.

LOUD indicator is displayed.

- To turn loudness off, press ▼.
- You can also turn loudness on or off by pressing and holding **EQ**.

3 Press ◀ or ▶ to select a desired level.

LOW (low)—**HI** (high)

Adjusting source levels

SLA (source level adjustment) lets you adjust the volume level of each source to prevent radical changes in volume when switching between sources.

- Settings are based on the FM tuner volume level, which remains unchanged.
- The MW/LW tuner volume level can also be adjusted with source level adjustments.

1 Compare the FM tuner volume level with the level of the source you wish to adjust.

2 Press AUDIO to select SLA.

3 Press ▲ or ▼ to adjust the source volume.

SLA +4 – SLA –4 is displayed as the source volume is increased or decreased.

Operating this unit

Initial Settings

Adjusting initial settings



Using the initial settings, you can customize various system settings to achieve optimal performance from this unit.

① Function display

Shows the function status.

1 Press SOURCE and hold until the unit turns off.

2 Press SOURCE and hold until FM appears in the display.

3 Press AUDIO to display the function names.

Press **AUDIO** repeatedly to switch between the following settings:

FM (FM tuning step)—**A-PI** (Auto PI Seek)
—**SAVE** (Power save)

Use the following instructions to operate each particular setting.

- To cancel initial settings, press **BAND**.
- You can also cancel initial settings by holding down **SOURCE** until the unit turns off.

Setting the FM tuning step

Normally the FM tuning step employed by seek tuning is 50 kHz. When AF or TA is on, the tuning step automatically changes to 100 kHz. It may be preferable to set the tuning step to 50 kHz when AF is on.

- The tuning step remains at 50 kHz during manual tuning.

1 Press AUDIO to select FM.

2 Press ◀ or ▶ to select the FM tuning step.

Press ◀ to select **50** (50 kHz). Press ▶ to select **100** (100 kHz).

Switching Auto PI Seek

The unit can automatically search for a different station with the same programming, even during preset recall.

1 Press AUDIO to select A-PI.

2 Press ▲ or ▼ to turn the Auto PI seek on or off.

Saving the battery consumption

Switching this function on enables you to save the consumption of battery power.

- Under this mode, operations other than turning on the source are not allowed.



Important

If the battery in your vehicle is disconnected the Power Save mode is canceled. Turn on Power Save again once the battery has been reconnected. If the ignition switch in your vehicle doesn't have an ACC (accessory) position, it is possible depending on the connection method that when Power Save is off, the unit will draw power from the battery.

1 Press AUDIO to select SAVE.

2 Press ▲ or ▼ to turn power save on or off. □

Additional Information

Error messages

When you contact your dealer or your nearest Pioneer Service Center, be sure to record the error message.

Message	Cause	Action
ERROR-11, 12, 17, 30	Dirty disc	Clean disc.
ERROR-11, 12, 17, 30	Scratched disc	Replace disc.
ERROR-10, 11, 12, 15, 17, 30, A0	Electrical or mechanical	Turn the ignition ON and OFF, or switch to a different source, then back to the CD player.
ERROR-15	The inserted disc does not contain any data	Replace disc.
ERROR-22, 23	The CD format cannot be played back	Replace disc.
NO AUDIO	The inserted disc does not contain any files that can be played back	Replace disc.
SKIPPED	The inserted disc contains WMA files that are protected by DRM	Replace disc.
PROTECT	All the files on the inserted disc are secured by DRM	Replace disc.



Handling guideline of discs and player

- Use only discs featuring either of following two logos.



- Use only conventional, fully circular discs. Do not use shaped discs.



- Do not use cracked, chipped, warped, or otherwise damaged discs as they may damage the player.
- Unfinalized CD-R/CD-RW disc playback is not possible.
- Do not touch the recorded surface of the discs.
- Store discs in their cases when not in use.
- Avoid leaving discs in excessively hot environments including under direct sunlight.
- Do not attach labels, write on or apply chemicals to the surface of the discs.
- To clean a CD, wipe the disc with a soft cloth outward from the center.
- Condensation may temporarily impair the player's performance. Leave it to adjust to the warmer temperature for about one hour. Also, wipe any dump discs with a soft cloth.
- Playback of discs may not be possible because of disc characteristics, disc format, recorded application, playback environment, storage conditions and so on.
- Text information may not be correctly displayed depending on the recorded environment.
- Road shocks may interrupt disc playback.
- Read the precautions with discs before using them. □

MP3, WMA and WAV files

- Depending on the version of Windows Media Player used to encode WMA files, album names and other text information may not be correctly displayed.
- There may be a slight delay when starting playback of WMA files encoded with image data.

Additional Information

- ISO 9660 Level 1 and 2 compliant. Romeo and Joliet file systems are both compatible with this player.
- Multi-session playback is possible.
- MP3/WMA/WAV files are not compatible with packet write data transfer.
- Only 64 characters from the beginning can be displayed as a file name (including the extension such as .mp3, .wma or .wav) or a folder name.
- Folder selection sequence or other operation may be altered depending on the encoding or writing software.
- Regardless of the length of blank section between the songs of original recording, MP3/WMA/WAV discs will play with a short pause between songs.
- File extensions such as .mp3, .wma or .wav must be used properly.

Example of a hierarchy

📁: Folder

🎵: File

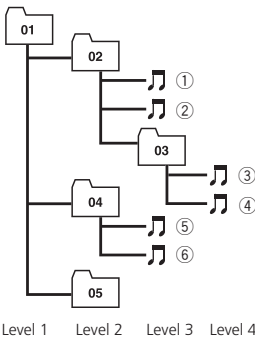

- This unit assigns folder numbers. The user cannot assign folder numbers.
- Folder hierarchy is allowed up to eight tiers. However, practical hierarchy of folder is less than two tiers.
- Up to 99 folders on a disc can be played back.

Compressed audio compatibility

MP3

- Bit rate: 8–320 kbps
- Sampling frequency: 16, 22.05, 24, 32, 44.1, 48 kHz (32, 44.1, 48 kHz for emphasis)
- Compatible ID3 tag version: 1.0, 1.1, 2.2, 2.3 (ID3 tag Version 2.x is given priority than Version 1.x.)
- M3u playlist: No
- MP3i (MP3 interactive), mp3 PRO: No

WMA

- Compatible format: WMA encoded by Windows Media Player Ver. 7, 7.1, 8, 9 or 10
- Bit rate: 48–320 kbps (CBR), 48–384 kbps (VBR)
- Sampling frequency: 32, 44.1, 48 kHz
- Windows Media Audio 9 Professional, Lossless, Voice: No

WAV

- Compatible format: Linear PCM (LPCM), MS ADPCM
- Quantization bits: 8 and 16 (LPCM), 4 (MS ADPCM)
- Sampling frequency: 16, 22.05, 24, 32, 44.1, 48 kHz (LPCM), 22.05, 44.1 kHz (MS ADPCM)

Additional Information

Specifications

General

Power source	14.4 V DC (10.8 – 15.1 V al- lowable)
Grounding system	Negative type
Max. current consumption	10.0 A
Dimensions (W × H × D):	
Chassis	178 × 50 × 157 mm
Nose	188 × 58 × 20 mm
Weight	1.3 kg

Audio

Maximum power output	50 W × 4
Continuous power output ...	27 W × 4 (DIN 45324, +B=14.4 V)
Load impedance	4 Ω (4 – 8 Ω allowable)
Preout max output level/output impedance	2.2 V/1 kΩ
Bass/Mid/Treble:	
Bass	
Frequency	100 Hz
Gain	±13dB
Mid	
Frequency	1 kHz
Gain	±12dB
Treble	
Frequency	10 kHz
Gain	±12dB
Loudness contour:	
Low	+7 dB (100 Hz), +4 dB (10 kHz)
High	+10 dB (100 Hz), +6.5 dB (10 kHz) (volume: –30 dB)

CD player

System	Compact disc audio system
Usable discs	Compact disc
Signal format:	
Sampling frequency	44.1 kHz
Number of quantization bits	16; linear
Frequency characteristics ...	5 – 20 000 Hz (±1 dB)
Signal-to-noise ratio	94 dB (1 kHz) (IEC-A net- work)
Dynamic range	92 dB (1 kHz)
Number of channels	2 (stereo)
MP3 decoding format	MPEG-1 & 2 Audio Layer 3
WMA decoding format	Ver. 7, 7.1, 8, 9, 10 (2ch audio) (Windows Media Player)
WAV signal format	Linear PCM & MS ADPCM

FM tuner

Frequency range	87.5 – 108.0 MHz
Usable sensitivity	8 dBf (0.7 μV/75 Ω mono, S/N: 30 dB)
50 dB quieting sensitivity	10 dBf (0.9 μV/75 Ω mono)
Signal-to-noise ratio	75 dB (IEC-A network)
Distortion	0.3 % (at 65 dBf, 1 kHz, stereo)
	0.1 % (at 65 dBf, 1 kHz, mono)
Frequency response	30 – 15 000 Hz (±3 dB)
Stereo separation	45 dB (at 65 dBf, 1 kHz)
Selectivity	80 dB (±200 kHz)

MW tuner

Frequency range	531 – 1 602 kHz (9 kHz)
Usable sensitivity	18 μV (S/N: 20 dB)
Signal-to-noise ratio	65 dB (IEC-A network)

LW tuner

Frequency range	153 – 281 kHz
Usable sensitivity	30 μV (S/N: 20 dB)
Signal-to-noise ratio	65 dB (IEC-A network)



Note

Specifications and the design are subject to possible modifications without notice due to improvements. □

Gracias por haber comprado este producto Pioneer.

Lea con detenimiento estas instrucciones sobre el funcionamiento del aparato, para que pueda dar el mejor uso posible a su modelo. *Una vez que las haya leído, guarde este manual en un lugar seguro para consultarlo en el futuro.*

01 Antes de comenzar

- Acerca de esta unidad **20**
- Acerca de MP3 **21**
- Acerca de WMA **21**
- Visite nuestro sitio Web **21**
- Protección del producto contra robo **21**
 - Extracción de la carátula **21**
 - Colocación de la carátula **22**

02 Qué es cada cosa

- Unidad principal **23**

03 Utilización de esta unidad

- Funciones básicas **24**
 - Encendido de la unidad y selección de una fuente **24**
 - Ajuste del volumen **24**
 - Apagado de la unidad **24**
- Sintonizador **24**
 - Para escuchar la radio **24**
 - Almacenamiento y llamada de frecuencias **25**
 - Sintonización de señales fuertes **25**
 - Almacenamiento de las frecuencias de radio más fuertes **25**
- RDS **26**
 - Introducción a la operación RDS **26**
 - Cambio de la visualización RDS **26**
 - Recepción de transmisiones de alarma PTY **26**
 - Selección de frecuencias alternativas **26**
 - Recepción de anuncios de tráfico **27**
 - Lista PTY **28**
- Reproductor incorporado **29**
 - Reproducción de un disco **29**
 - Repetición de reproducción **30**
 - Reproducción de las pistas en un orden aleatorio **30**

- Exploración de pistas o carpetas de un disco **30**
- Pausa de la reproducción de un disco **31**
- Búsqueda cada 10 pistas en el disco o carpeta actual **31**
- Uso de la compresión y BMX **31**
- Visualización de información de texto en el disco **31**

Ajustes de audio **33**

- Introducción a los ajustes de audio **33**
- Uso del ajuste del balance **33**
- Uso del ecualizador **33**
- Ajuste de las curvas de ecualización **33**
- Ajuste de la sonoridad **34**
- Ajuste de los niveles de la fuente **34**

Ajustes iniciales **34**

- Configuración de los ajustes iniciales **34**
- Ajuste del paso de sintonía de FM **34**
- Cambio de la búsqueda PI automática **35**
- Ahorro del consumo de la batería **35**

● Información adicional

- Mensajes de error **36**
- Pautas para el manejo de discos y del reproductor **36**
- Ficheros MP3, WMA y WAV **37**
 - Ejemplo de una jerarquía **37**
 - Compatibilidad con audio comprimido **37**
- Especificaciones **39**



Si desea deshacerse de este producto, no lo mezcle con los residuos generales de su hogar. De conformidad con la legislación vigente, existe un sistema de recogida distinto para los productos electrónicos que requieren un procedimiento adecuado de tratamiento, recuperación y reciclado.

Las viviendas privadas en los 25 estados miembros de la UE, en Suiza y Noruega pueden devolver gratuitamente sus productos electrónicos usados en las instalaciones de recolección previstas o bien en las instalaciones de minoristas (si adquieren un producto similar nuevo).

En el caso de los países que no se han mencionado en el párrafo anterior, póngase en contacto con sus autoridades locales a fin de conocer el método de eliminación correcto. Al actuar siguiendo estas instrucciones, se asegurará de que el producto de desecho se somete a los procesos de tratamiento, recuperación y reciclaje necesarios, con lo que se previenen los efectos negativos potenciales para el entorno y la salud humana.

Acerca de esta unidad

Las frecuencias del sintonizador de esta unidad están asignadas para su uso en Europa Occidental, Asia, Medio Oriente, África y Oceanía. El uso en otras áreas puede causar una recepción deficiente. La función RDS (sistema de datos de radio) opera sólo en áreas con emisoras de FM que transmiten señales de RDS.



PRECAUCIÓN

- No permita que esta unidad entre en contacto con líquidos, ya que ello puede producir una

descarga eléctrica. Además, el contacto con líquidos puede causar daños en la unidad, humo y recalentamiento.

- Este producto contiene un diodo de láser de clase superior a 1. Para garantizar la seguridad continua, no extraiga ninguna tapa ni intente acceder a la parte interna del producto. Solicite a personal calificado que realice el servicio técnico.
- El CarStereo-Pass Pioneer es para usarse sólo en Alemania.
- Conserve este manual a mano para que pueda consultar los procedimientos de operación y las precauciones cuando sea necesario.
- Mantenga siempre el volumen lo suficientemente bajo como para que pueda escuchar los sonidos que provienen del exterior del vehículo.
- Proteja esta unidad de la humedad.
- Si se desconecta o se descarga la batería, la memoria preajustada se borrarán y será necesario reprogramarla.
- En caso de que este producto no funcione correctamente, comuníquese con su concesionario o el Servicio técnico oficial Pioneer más próximo a su domicilio. 

Antes de comenzar

Acerca de MP3

La venta de este producto sólo otorga una licencia para su uso privado, no comercial. No otorga ninguna licencia ni concede ningún derecho a utilizar este producto en transmisiones comerciales (es decir, lucrativas) en tiempo real (terrestres, vía satélite, por cable y/o por cualquier otro medio), transmisiones/streaming por internet, intranets y/u otras redes o en otros sistemas de distribución de contenido electrónico, como por ejemplo, aplicaciones de audio pago (pay-audio) o a solicitud (audio-on-demand). Se necesita una licencia independiente para su uso comercial. Para obtener más información, visite el sitio <http://www.mp3licensing.com>. 

Acerca de WMA



El logo de Windows Media™ impreso en la caja indica que esta unidad puede reproducir datos WMA.

WMA es la abreviatura de "Windows Media Audio" y alude a una tecnología de compresión de audio desarrollada por Microsoft Corporation. Los datos WMA se pueden codificar utilizando Windows Media Player versión 7 o posterior.

Windows Media y el logo de Windows son marcas comerciales o registradas de Microsoft Corporation en los EE.UU. y/o en otros países.



Nota

Esta unidad puede no funcionar correctamente, según sea la aplicación utilizada para codificar los ficheros WMA. 

Visite nuestro sitio Web

Visítenos en el siguiente sitio:



- Registre su producto. Conservaremos los datos de su compra archivados para que pueda consultar esta información en caso de que deba efectuar un reclamo a la compañía de seguros por pérdida o robo.
- En nuestro sitio Web ofrecemos la información más reciente acerca de Pioneer Corporation. 

Protección del producto contra robo

La carátula puede extraerse de la unidad principal y almacenarse en la carcasa protectora provista para evitar robos.



Importante

- Nunca presione ni sujete el display ni los botones con fuerza excesiva al extraer o colocar la carátula.
- Evite someter la carátula a impactos excesivos.
- Mantenga la carátula fuera del alcance de la luz solar directa y no la exponga a altas temperaturas.

Extracción de la carátula

1 Presione DETACH para soltar la carátula.

Presione **DETACH**, y el lado derecho del panel se soltará de la unidad principal.

2 Tome la carátula y extráigala.

Tome el lado derecho de la carátula y tire de él hacia la izquierda. La carátula saldrá de la unidad principal.

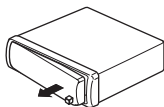

3 Coloque la carátula en la carcasa protectora provista para guardarla de manera segura.

Colocación de la carátula

1 Coloque la carátula de modo plano contra la unidad principal.

2 Presione la carátula hacia la cara de la unidad principal hasta que se asiente firmemente. ▣

Qué es cada cosa

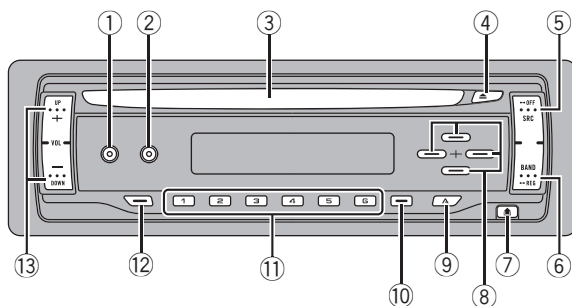

Unidad principal

① Botón EQ

Presione este botón para seleccionar las diversas curvas de ecualización. Presione y mantenga presionado para activar o desactivar la sonoridad.

② Botón DISPLAY

Presione este botón para seleccionar las diferentes visualizaciones.

③ Ranura de carga de discos

Introduzca el disco que desea reproducir.

④ Botón EJECT

Presione este botón para expulsar un CD del reproductor de CD incorporado.

⑤ Botón SOURCE

Esta unidad se enciende al seleccionar una fuente. Presione este botón para visualizar todas las fuentes disponibles.

⑥ Botón BAND

Presione para seleccionar entre la banda MW/LW y dos bandas FM, y cancelar el modo de control de funciones. Mantenga presionado para activar o desactivar la función regional.

⑦ Botón DETACH

Presione este botón para extraer la carátula de la unidad principal.

⑧ Botones ▲/▼/◀/▶

Presione estos botones para utilizar los controles de sintonización por búsqueda manual, avance rápido, retroceso y búsqueda de pista. También se usan para controlar las funciones.

⑨ Botón AUDIO

Presione este botón para seleccionar los diversos controles de calidad del sonido.

⑩ Botón LOCAL/BSM

Presione para activar o desactivar la función local.

Mantenga presionado para activar o desactivar la función BSM.

⑪ Botones 1-6

Presione para la sintonización preajustada. También se usa para controlar las funciones.

⑫ Botón TA

Presione para activar o desactivar la función TA. Mantenga presionado para activar o desactivar la función AF.

⑬ Botones VOLUME (+/-)

Presione para aumentar o disminuir el volumen.

Funciones básicas

Encendido de la unidad y selección de una fuente

Puede seleccionar una fuente que desee escuchar. Para cambiar al reproductor de CD incorporado, cargue un disco en la unidad (consulte la página 29).

- **Presione SOURCE para seleccionar una fuente.**

Presione **SOURCE** repetidamente para cambiar entre las siguientes fuentes:

Lector de CD incorporado—Sintonizador

Cuando se selecciona una fuente, la unidad se enciende.

Notas

- Si no hay un disco cargado en la unidad, la fuente no cambiará al lector de CD incorporado.
- Si el cable azul/blanco de esta unidad está conectado al control del terminal de antena del vehículo, la antena se extiende cuando se enciende el equipo. Para retraer la antena, apague el equipo.

Ajuste del volumen

- **Utilice VOLUME para ajustar el nivel de sonido.**

Apagado de la unidad

- **Presione SOURCE y mantenga presionado hasta que se apague la unidad.** 

Sintonizador

Para escuchar la radio

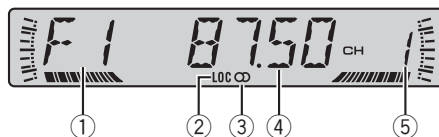

Se puede activar y desactivar la función AF (búsqueda de frecuencias alternativas) de esta unidad. Se debe desactivar la función AF para la sintonización normal (consulte la página 26).

- ① **Indicador de banda**

Muestra en qué banda está sintonizada la radio, MW/LW o FM.

- ② **Indicador LOC**

Aparece cuando la sintonización por búsqueda local está activada.

- ③ **Indicador de estéreo (∞)**

Aparece cuando la frecuencia seleccionada se está transmitiendo en estéreo.

- ④ **Indicador de frecuencia**

Muestra la frecuencia en que está sintonizada la radio.

- ⑤ **Indicador del número de presintonía**

Muestra la memoria seleccionada.

1 Presione SOURCE para seleccionar el sintonizador.

2 Presione BAND para seleccionar una banda.

Presione **BAND** hasta que se visualice la banda deseada (**F1**, **F2** para FM o **MW/LW**).

3 Para utilizar la sintonización manual, presione brevemente ◀ o ▶.

Utilización de esta unidad

4 Para utilizar la sintonización por búsqueda, presione ◀ o ▶ y mantenga presionado durante aproximadamente un segundo, y libere el botón.

El sintonizador explorará las frecuencias hasta que encuentre una emisora con señales de suficiente intensidad como para asegurar una buena recepción.

- Se puede cancelar la sintonización por búsqueda presionando brevemente ◀ o ▶.
- Si presiona ◀ o ▶ y mantiene pulsado, podrá saltar las emisoras. La sintonización por búsqueda comienza inmediatamente después de que suelte el botón.

Almacenamiento y llamada de frecuencias

Si se presiona cualquiera de los botones de ajuste de presintonías 1-6, se pueden almacenar con facilidad hasta seis frecuencias de emisoras para llamarlas con posterioridad presionando un solo botón.

- En la memoria se pueden almacenar hasta 12 emisoras FM, 6 para cada una de las dos bandas FM, y 6 emisoras MW/LW.

• Cuando encuentre la frecuencia que desea almacenar en la memoria, presione uno de los botones de ajuste de presintonías 1-6 y manténgalo presionado hasta que el número de presintonía deje de destellar.

La frecuencia de la emisora de radio seleccionada quedará almacenada en la memoria.

La próxima vez que presione el mismo botón de ajuste de presintonías, la memoria recordará la frecuencia de la emisora.

- También se pueden usar los botones ▲ y ▼ para llamar las frecuencias de las emisoras de radio asignadas a los botones de ajuste de presintonías 1-6.

Sintonización de señales fuertes

La sintonización por búsqueda local le permite sintonizar sólo las emisoras de radio con seña-

les lo suficientemente fuertes como para asegurar una buena recepción.

• Presione LOCAL/BSM repetidamente para activar o desactivar la sintonización por búsqueda local.

Cuando la sintonización por búsqueda local está activada, en el display aparece LOC.

Almacenamiento de las frecuencias de radio más fuertes

La función BSM (memoria de las mejores emisoras) le permite almacenar automáticamente seis frecuencias de las emisoras más fuertes en los botones de ajuste de presintonías 1-6. Una vez almacenadas, podrá sintonizar esas frecuencias presionando un solo botón.

- Al almacenar frecuencias con la función BSM, se pueden reemplazar las frecuencias que ha almacenado con los botones 1-6.

• Presione LOCAL/BSM y mantenga presionado hasta que se active la función BSM.

BSM comienza a destellar. Mientras BSM está destellando, las seis frecuencias de las emisoras más fuertes se almacenarán en los botones 1-6 en orden según la intensidad de las señales. Una vez finalizada la operación, BSM deja de destellar.

- Para cancelar el proceso de almacenamiento, presione LOCAL/BSM. □

RDS

Introducción a la operación RDS

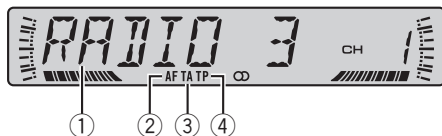

RDS (sistema de datos de radio) es un sistema que ofrece información junto con las transmisiones FM. Esta información no audible brinda funciones tales como nombre del servicio de programa, tipo de programa, espera por anuncio de tráfico y sintonización automática, a fin de ayudar a los radioescuchas a encontrar y sintonizar la emisora deseada.

- Es posible que no todas las emisoras suministren el servicio RDS.
- Las funciones RDS como AF y TA sólo se activan cuando la radio está sintonizada en una emisora RDS.

① Nombre del servicio de programa

Muestra el nombre del programa que se está transmitiendo.

② Indicador AF

Aparece cuando la función AF (búsqueda de frecuencias alternativas) está activada.

③ Indicador TA

Aparece cuando la función TA (espera por anuncio de tráfico) está activada.

④ Indicador TP

Aparece cuando una emisora TP está sintonizada.

Cambio de la visualización RDS

Cuando se sintoniza una emisora RDS, se visualiza el nombre del servicio de programa. Cambie al display para saber la frecuencia que está sintonizada.

● Presione DISPLAY.

Presione **DISPLAY** repetidamente para cambiar entre los siguientes ajustes:

Nombre del servicio de programa—Información PTY—Frecuencia

En la página 28 se indica la información PTY (código de identificación de tipo de programa).

- La información PTY y la frecuencia de la emisora actual aparecen en el display durante ocho segundos.

Recepción de transmisiones de alarma PTY

La alarma PTY es un código PTY especial para anuncios de emergencias tales como un desastre natural. Cuando el sintonizador recibe el código de alarma de radio, **ALARM** aparece en el display y el volumen se ajusta según el volumen de TA. Cuando la emisora deja de transmitir el anuncio de emergencia, el sistema vuelve a la fuente anterior.

- Se puede cancelar un anuncio de emergencia, presionando **TA**.

Selección de frecuencias alternativas

Si está escuchando una transmisión y la recepción se debilita o se producen otros problemas, la unidad buscará automáticamente una emisora diferente en la misma red que esté transmitiendo una señal más fuerte.

- El ajuste predeterminado para la función AF es desactivado.

● Presione TA y mantenga presionado para activar o desactivar la función AF.

Cuando la función AF está activada, en el display aparece **AF**.



Notas

- Sólo se sintonizan las emisoras RDS durante la sintonización por búsqueda o BSM cuando la función AF está activada.

Utilización de esta unidad

- Cuando se llama a una emisora presintonizada, el sintonizador puede actualizar la emisora presintonizada con una nueva frecuencia de la lista AF de emisoras. (Eso está solamente disponible cuando se usan los preajustes en la banda **F1**.) No se visualiza ningún número de presintonía en la pantalla si los datos RDS para la emisora recibida difieren de los datos para la emisora almacenada originalmente.
- Otro programa puede interrumpir temporalmente el sonido durante la búsqueda de una frecuencia AF.
- Cuando el sintonizador está sintonizado a una emisora no RDS, el indicador **AF** destella.
- La función AF se puede activar y desactivar en forma independiente por cada banda FM.

Uso de la búsqueda PI

Si la unidad no encuentra una frecuencia alternativa adecuada, o si usted está escuchando una transmisión y la recepción se debilita, la unidad buscará automáticamente otra emisora con la misma programación. Durante la búsqueda, se visualiza **PI SEEK** y la salida se silencia. El silenciamiento queda sin efecto una vez finalizada la búsqueda PI, al margen de que se haya encontrado o no una emisora diferente.

Uso de la búsqueda PI automática para emisoras presintonizadas

Cuando no se pueden llamar las emisoras presintonizadas, como por ejemplo, al realizar viajes largos, se puede ajustar la unidad para realizar la búsqueda PI durante la llamada de las emisoras presintonizadas.

- El ajuste predefinido de la función de búsqueda PI automática es desactivado. Consulte *Cambio de la búsqueda PI automática* en la página 35.

Limitación de las emisoras para programación regional

Cuando se usa la función AF para resintonizar frecuencias automáticamente, la función regional limita la selección a las emisoras que transmiten programas regionales.

- **Mantenga presionado BAND hasta que se active o se desactive la función regional.**



Notas

- La programación regional y las redes regionales se organizan de distinta manera según el país (es decir, pueden cambiar de acuerdo con la hora, el estado o la provincia de que se trate, o el área de transmisión).
- El número de presintonía puede desaparecer del display si se sintoniza una emisora regional que es diferente de la emisora almacenada originalmente.
- La función regional se puede activar o desactivar en forma independiente por cada banda FM.

Recepción de anuncios de tráfico

La función TA (espera por anuncio de tráfico) le permite recibir anuncios de tráfico automáticamente, al margen de la fuente que esté escuchando. La función TA se puede activar tanto para una emisora TP (una emisora que transmite información de tráfico) como para una emisora TP de otra red realzada (una emisora que brinda información que remite a emisoras TP).

1 Sintonice una emisora TP o la emisora TP de otra red realzada.

Cuando se esté sintonizado en una emisora TP o en una emisora TP de otra red realzada, el indicador **TP** se ilumina.

2 Presione TA para activar la espera por anuncio de tráfico.

TA aparece en el display. El sintonizador esperará los anuncios de tráfico.

Utilización de esta unidad

- Para desactivar la espera por anuncio de tráfico, vuelva a presionar **TA**.

3 Utilice **VOLUME** para ajustar el volumen de **TA** cuando comienza un anuncio de tráfico.

El volumen recién ajustado se almacena en la memoria y se usa para los siguientes anuncios de tráfico.

4 Presione **TA** mientras se está recibiendo el anuncio de tráfico para cancelarlo.

El sintonizador vuelve a la fuente original pero sigue en el modo de espera hasta que se vuelva a presionar **TA**.

SCIENCE	Naturaleza, ciencia y tecnología
VARIED	Entretenimiento ligero
CHILDREN	Programas para niños
SOCIAL	Temas sociales
RELIGION	Programas o servicios de asuntos religiosos
PHONE IN	Entrada por teléfono
TOURING	Programas de viaje; no para anuncios de tráfico
LEISURE	Pasatiempos favoritos y actividades recreativas
DOCUMENT	Programas documentales



Notas

- El sistema cambia de nuevo a la fuente original después de la recepción del anuncio de tráfico.
- Sólo se sintonizan las emisoras TP y las emisoras TP de otra red realizada durante la sintonización por búsqueda o BSM cuando la función TA está activada.

Lista PTY

Específico	Tipo de programa
NEWS	Noticias
AFFAIRS	Temas de actualidad
INFO	Información general y consejos
SPORT	Programas deportivos
WEATHER	Informes del tiempo/Información meteorológica
FINANCE	Informes del mercado de valores, comercio, transacciones, etc.
POP MUS	Música popular
ROCK MUS	Música moderna contemporánea
EASY MUS	Música "fácil de escuchar"
OTH MUS	Música alternativa
JAZZ	Jazz
COUNTRY	Música Country
NAT MUS	Música nacional
OLDIES	Música antigua y de la "Edad de Oro"
FOLK MUS	Música folklórica
L.CLASS	Música clásica ligera
CLASSIC	Música clásica
EDUCATE	Programas educativos
DRAMA	Comedias y seriales radiofónicas
CULTURE	Cultura nacional o regional

Utilización de esta unidad

Reproductor incorporado

Reproducción de un disco

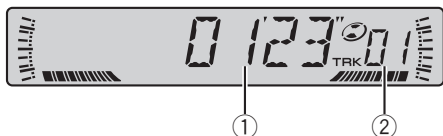

Al reproducir un CD

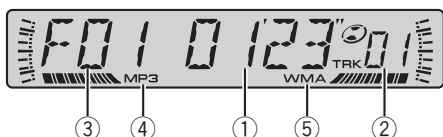

Al reproducir un disco MP3/WMA/WAV

- ① **Indicador de tiempo de reproducción**
Muestra el tiempo transcurrido de reproducción de la pista actual.
- ② **Indicador de número de pista**
Muestra la pista (fichero) que se está reproduciendo actualmente.
 - Si se selecciona un número de pista 100 o superior, se iluminará ► sobre los últimos dos dígitos del número de pista.
- ③ **Indicador del número de carpeta**
Muestra el número de la carpeta que se está reproduciendo.
- ④ **Indicador MP3**
Aparece cuando se está reproduciendo un fichero MP3.
- ⑤ **Indicador WMA**
Aparece cuando se está reproduciendo un fichero WMA.

1 Introduzca un CD (CD-ROM) por la ranura de carga de discos.

La reproducción comenzará automáticamente.

- **Asegúrese de que el lado de la etiqueta del disco esté hacia arriba.**
- Después de colocar un CD (CD-ROM), presione **SOURCE** para seleccionar el reproductor de CD incorporado.
- Se puede expulsar un CD (CD-ROM) presionando **EJECT**.

2 Presione ▲ o ▼ para seleccionar una carpeta al reproducir un disco MP3/WMA/WAV.

- No se puede seleccionar una carpeta que no tenga un fichero MP3/WMA/WAV grabado.
- Para volver a la carpeta 01 (RAÍZ), presione **BAND** y mantenga presionado. Sin embargo, si la carpeta 01 (RAÍZ) no contiene ficheros, la reproducción comienza en la carpeta 02.

3 Para realizar el avance rápido o retroceso, presione ◀ o ▶ y mantenga presionado.

- Si selecciona el método de búsqueda **ROUGH**, al presionar ◀ o ▶ y mantener presionado podrá buscar una pista cada 10 pistas en el disco actual (carpeta). (Consulte *Búsqueda cada 10 pistas en el disco o carpeta actual* en la página 31.)

4 Para saltar y retroceder o avanzar hasta otra pista, presione ◀ o ▶.

Al presionar ▶ se salta al comienzo de la siguiente pista. Al presionar una vez el botón ◀, se salta al comienzo de la pista actual. Si se vuelve a pulsar este botón, se saltará a la pista anterior.



Notas

- El reproductor de CD incorporado tiene capacidad para un solo CD estándar de 12 cm u 8 cm por vez. No utilice un adaptador al reproducir CDs de 8 cm.
- No coloque ningún otro elemento que no sea un CD en la ranura de carga de CD.
- Si aparece un mensaje de error como **ERROR-11**, consulte *Mensajes de error* en la página 36.

Utilización de esta unidad

- A veces se produce una demora entre el comienzo de la reproducción de un CD y la emisión del sonido. Durante la lectura, se visualiza **FRMTREAD**.
- Al reproducir discos con ficheros MP3/WMA/WAV y datos de audio (CD-DA), tales como CD-EXTRA y CD de MODO MIXTO (MIXED-MODE CD), los dos tipos de discos se pueden reproducir sólo si se cambia el modo entre MP3/WMA/WAV y CD-DA con **BAND**.
- Si se cambia entre la reproducción de ficheros MP3/WMA/WAV y datos de audio (CD-DA), la reproducción comienza en la primera pista del disco.
- El reproductor de CD incorporado puede reproducir ficheros MP3/WMA/WAV grabados en un CD-ROM. (Consulte la página 37, donde encontrará información sobre los ficheros que se pueden reproducir.)
- Al reproducir ficheros grabados como VBR (velocidad de grabación variable), el tiempo de reproducción no se visualizará correctamente si se utilizan las funciones de avance rápido o retroceso.
- Al reproducir un disco MP3/WMA/WAV, no hay sonido ni avance rápido o retroceso.

Repetición de reproducción

La repetición de reproducción le permite escuchar la misma pista de nuevo.

Para la reproducción de MP3/WMA/WAV, puede seleccionar una gama de repetición deseada de entre **FRPT** (repetición de carpeta), **RPT** (repetición de una sola pista) y repetición de disco.

- **Al reproducir un CD, presione 5 repetidamente para activar o desactivar la repetición de reproducción.**

Cuando la repetición de reproducción está activada, en el display aparece **RPT**.

- Si se realiza una búsqueda de pista o el avance rápido/retroceso, la repetición de reproducción se cancelará automáticamente.

- **Al reproducir un disco MP3/WMA/WAV, presione 5 para seleccionar la gama de repetición.**

Presione **5** hasta que la gama de repetición deseada aparezca en el display.

- **RPT** – Sólo repite la pista actual
- **FRPT** – Repite la carpeta actual
- Número de pista (p. ej., **T04**) – Repite todas las pistas
 - Si selecciona otra carpeta durante la repetición de reproducción, la gama de repetición cambia a repetición de disco.
 - Si se realiza una búsqueda de pistas o el avance rápido/retroceso durante la repetición **RPT**, la gama de repetición cambia a **FRPT**.
 - Cuando se selecciona **FRPT**, no se puede reproducir una subcarpeta de esa carpeta.

Reproducción de las pistas en un orden aleatorio

La reproducción aleatoria le permite reproducir las pistas del CD en un orden aleatorio. Para la reproducción de MP3/WMA/WAV, esta función le permite reproducir las pistas en un orden aleatorio dentro de la gama de repetición, **FRPT** (repetición de carpeta) y repetición de disco.

- 1 **Al reproducir un disco MP3/WMA/WAV, seleccione la gama de repetición.**

Consulte *Repetición de reproducción* en esta página.

- 2 **Presione 4 repetidamente para activar o desactivar la reproducción aleatoria.**

Cuando la repetición aleatoria está activada, en el display aparece **RDM**.

- Si activa la reproducción aleatoria durante **FRPT**, en el display aparece **FRDM**.

Exploración de pistas o carpetas de un disco

La reproducción con exploración le permite escuchar los primeros 10 segundos de cada pista de un CD.

Utilización de esta unidad

Para la reproducción de MP3/WMA/WAV, la reproducción con exploración comienza dentro de la gama de repetición seleccionada, **FRPT** (repetición de carpeta) y repetición de disco.

1 Al reproducir un disco MP3/WMA/WAV, seleccione la gama de repetición.

Consulte *Repetición de reproducción* en la página anterior.

2 Presione 3 para activar la reproducción con exploración.

SCAN aparece en el display. Se reproducirán los primeros 10 segundos de cada pista.

- Si activa la reproducción con exploración durante **FRPT**, en el display aparece **FSCN**.

3 Cuando encuentre la pista deseada, presione 3 para desactivar la reproducción con exploración.

- Una vez finalizada la exploración de un disco (carpeta), volverá a comenzar la reproducción normal de las pistas.

Pausa de la reproducción de un disco

La pausa le permite detener temporalmente la reproducción del disco.

● Presione 6 repetidamente para activar o desactivar la pausa.

Cuando la pausa está activada, en el display aparece **PAUSE**.

Búsqueda cada 10 pistas en el disco o carpeta actual

Se puede cambiar el método de búsqueda entre las opciones de avance rápido/retroceso y búsqueda cada 10 pistas. Seleccionar **ROUGH** le permite buscar cada 10 pistas.

1 Presione 2 para seleccionar el método de búsqueda.

Presione **2** hasta que el método de búsqueda deseado aparezca en el display.

- **FF/REV** – Avance rápido y retroceso
- **ROUGH** – Búsqueda cada 10 pistas

2 Seleccione el método de búsqueda **ROUGH**.

3 Presione ◀ o ▶ y mantenga presionado para buscar una pista cada 10 pistas en un disco (carpeta).

- Si un disco (carpeta) tiene menos de 10 pistas, al presionar ◀ (▶) y mantener presionado se llama la primera (última) pista del disco (carpeta). También si después de realizar una búsqueda cada 10 pistas, quedan menos de 10, al presionar ◀ (▶) y mantener presionado se llama la primera (última) pista del disco (carpeta).

Uso de la compresión y **BMX**

El uso de las funciones **COMP** (compresión) y **BMX** le permiten ajustar la calidad de reproducción de sonido de este reproductor. Cada una de las funciones tiene un ajuste de dos pasos. La función **COMP** equilibra la salida de los sonidos más fuertes y más suaves a volúmenes altos. La función **BMX** permite controlar las reverberaciones para proporcionar un sonido de reproducción más completo. Escuche cada uno de los efectos a medida que los selecciona y utilice la función que realce mejor la reproducción de la pista o del CD que está escuchando.

● Presione 1 para seleccionar su ajuste favorito.

Presione **1** repetidamente para cambiar entre los siguientes ajustes:

**COMP OFF—COMP 1—COMP 2—
COMP OFF—BMX 1—BMX 2**

Visualización de información de texto en el disco

Se puede visualizar la información de texto grabada en un disco.

Utilización de esta unidad

● Presione **DISPLAY**.

Presione **DISPLAY** repetidamente para cambiar entre los siguientes ajustes:

Para discos CD TEXT

Tiempo de reproducción—**DISC TTL** (título del disco)—**ART NAME** (nombre del artista del disco)—**TRK TTL** (título de la pista)

—**ART NAME** (nombre del artista de la pista)

Para discos MP3/WMA

Números de carpeta y pista—Número de pista y tiempo de reproducción—**FOLDER** (nombre de la carpeta)—**FILE** (nombre del fichero)

—**TRK TTL** (título de la pista)—**ART NAME**

(nombre del artista)—**ALBM TTL** (título del álbum)—**COMMENT** (comentarios)—Velocidad de grabación

Para discos WAV

Números de carpeta y pista—Número de pista y tiempo de reproducción—**FOLDER** (nombre de carpeta)—**FILE** (nombre de fichero)—Frecuencia de muestreo

— iTunes® es una marca comercial de Apple Computer, Inc., registrada en los EE.UU. y otros países.

- La frecuencia de muestreo que se visualiza en el display puede estar abreviada. 



Notas

- Puede desplazarse hacia la izquierda del título, presionando **DISPLAY** manteniendo presionado.
- CD TEXT son discos que tienen cierta información codificada en el disco durante la fabricación. Los discos CD TEXT pueden contener información como el título del CD, el título de la pista, el nombre del artista y el tiempo de reproducción.
- Si determinada información no se grabó en un disco, se visualizará **NO XXXX** (p. ej., **NO T-TTL**).
- Al reproducir ficheros MP3 grabados con VBR (velocidad de grabación variable), se visualizará **VBR** en lugar del valor de velocidad de grabación.
- Al reproducir ficheros WMA grabados con VBR, se visualiza el valor de velocidad de grabación promedio.
- Según sea la versión de iTunes® utilizada para grabar ficheros MP3, es posible que no se visualice correctamente la información de comentarios.

Utilización de esta unidad

Ajustes de audio

Introducción a los ajustes de audio

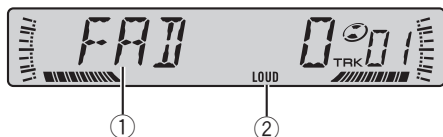

① Visualización de audio

Muestra el estado de los ajustes de audio.

② Indicador LOUD

Aparece en el display cuando se activa la sonoridad.

● Presione AUDIO para visualizar los nombres de las funciones de audio.

Presione **AUDIO** repetidamente para cambiar entre las siguientes funciones de audio:

FAD (ajuste del balance)—**BASS** (ajuste de graves)—**MID** (ajuste de gama media)—**TREBLE** (ajuste de agudos)—**LOUD** (sonoridad)—**SLA** (ajuste del nivel de fuente)

- Cuando se seleccione el sintonizador de FM como fuente, no se puede cambiar a **SLA**.
- Si no se utiliza la función de audio en unos 30 segundos, el display volverá automáticamente a la visualización de la fuente.
- Para volver a la visualización de cada fuente, presione **BAND**.

Uso del ajuste del balance

Se puede seleccionar el ajuste de fader/balance que proporciona un entorno de audio ideal en todos los asientos ocupados.

1 Presione AUDIO para seleccionar FAD.

- Si el balance se ajustó con anterioridad, se visualizará **BAL**.

2 Presione ▲ o ▼ para ajustar el balance entre los altavoces delanteros/traseros.

Se visualiza **FAD F15 – FAD R15** mientras el balance entre los altavoces delanteros/traseros se mueve desde adelante hacia atrás.

- **FAD 0** es el ajuste apropiado cuando se usan sólo dos altavoces.

3 Presione ◀ o ▶ para ajustar el balance entre los altavoces izquierdos/derechos.

Se visualiza **BAL L 9 – BAL R 9** mientras se mueve el balance entre los altavoces izquierdos/derechos desde la izquierda hacia la derecha.

Uso del ecualizador

Hay seis ajustes de ecualización almacenados, a saber: **DYNAMIC**, **VOCAL**, **NATURAL**, **CUSTOM**, **FLAT** y **POWERFUL**, que se pueden utilizar con facilidad en cualquier momento.

- **CUSTOM** es una curva de ecualización ajustada creada por el usuario.
- Cuando se selecciona **FLAT**, no se introduce ningún suplemento o corrección al sonido. Esto es útil para verificar el efecto de las curvas de ecualización alternándose entre **FLAT** y otra curva de ecualización definida.

● Presione EQ para seleccionar el ecualizador.

Presione **EQ** repetidamente para cambiar entre las siguientes opciones:
DYNAMIC—VOCAL—NATURAL—CUSTOM—FLAT—POWERFUL

Ajuste de las curvas de ecualización

Puede configurar el ajuste de la curva de ecualización seleccionado según lo desee. Los ajustes de la curva de ecualización configurados se memorizan en **CUSTOM**.

Ajuste de graves/medios/agudos

Se puede ajustar el nivel de graves/medios/agudos.

1 Presione AUDIO para seleccionar BASS/MID/TREBLE.

Utilización de esta unidad

2 Presione ▲ o ▼ para ajustar el nivel.

Se visualiza **+6** – **-6** mientras se aumenta o disminuye el nivel.

Ajuste de la sonoridad

La sonoridad compensa las deficiencias en las gamas de sonido bajas y altas cuando se escucha a un volumen bajo.

1 Presione **AUDIO** para seleccionar **LOUD**.

2 Presione ▲ para activar la sonoridad.

Aparece el indicador **LOUD**.

- Para desactivar la sonoridad, presione ▼.
- También se puede activar o desactivar la sonoridad presionando **EQ**.

3 Presione ◀ o ▶ para seleccionar el nivel deseado.

LOW (bajo)—**HI** (alto)

Ajuste de los niveles de la fuente

La función SLA (ajuste del nivel de fuente) le permite ajustar el nivel de volumen de cada fuente para evitar cambios radicales en el volumen cuando se cambia entre las fuentes.

- Los ajustes se basan en el nivel de volumen del sintonizador de FM, que se mantiene inalterado.
- El nivel del volumen del sintonizador de MW/LW también se puede ajustar con el ajuste del nivel de fuente.

1 Compare el nivel de volumen del sintonizador de FM con el de la fuente que desea ajustar.

2 Presione **AUDIO** para seleccionar **SLA**.

3 Presione ▲ o ▼ para ajustar el volumen de la fuente.

Se visualiza **SLA +4** – **SLA -4** mientras se aumenta o disminuye el volumen de la fuente. □

Ajustes iniciales

Configuración de los ajustes iniciales



Utilizando los ajustes iniciales, puede personalizar varios ajustes del sistema para lograr un funcionamiento óptimo de esta unidad.

① Visualización de función

Muestra el estado de la función.

1 Presione **SOURCE** y mantenga presionado hasta que se apague la unidad.

2 Presione **SOURCE** y mantenga presionado hasta que **FM** aparezca en el display.

3 Presione **AUDIO** para visualizar los nombres de las funciones.

Presione **AUDIO** repetidamente para cambiar entre los siguientes ajustes:

FM (Paso de sintonía de FM)—**A-PI** (Búsqueda PI automática)—**SAVE** (Ahorro de energía)
Siga las instrucciones que se indican a continuación para utilizar cada ajuste en particular.

- Para cancelar los ajustes iniciales, presione **BAND**.
- También se pueden cancelar los ajustes iniciales presionando **SOURCE** hasta que se apague la unidad.

Ajuste del paso de sintonía de FM

Normalmente, el paso de sintonía de FM que utiliza la sintonización por búsqueda es de 50 kHz. Cuando la función AF o TA está activada, el paso de sintonía cambia automáticamente a 100 kHz. Puede ser conveniente ajustar el paso de sintonía a 50 kHz cuando la función AF está activada.

Utilización de esta unidad

- El paso de sintonía es de 50 kHz durante la sintonización manual.

1 Presione AUDIO para seleccionar FM.

2 Presione ◀ o ▶ para seleccionar el paso de sintonía de FM.

Presione ◀ para seleccionar **50** (50 kHz). Presione ▶ para seleccionar **100** (100 kHz).

Cambio de la búsqueda PI automática

La unidad puede buscar automáticamente una emisora diferente con el mismo programa, aun durante la llamada de emisoras pre-sintonizadas.

1 Presione AUDIO para seleccionar A-PI.

2 Presione ▲ o ▼ para activar o desactivar la búsqueda PI automática.

Ahorro del consumo de la batería

La activación de esta función le permite ahorrar consumo de la batería.

- En este modo, no se permiten operaciones que no sean sintonizar la fuente.



Importante

Si la batería de su vehículo se desconecta, el modo de Ahorro de Energía se cancela. Encienda el Ahorro de Energía nuevamente una vez que haya vuelto a conectar la batería. Si la llave de encendido de su vehículo no tiene una posición ACC (accesorio), es posible que (dependiendo del método de conexión) cuando el Ahorro de Energía esté apagado, el vehículo obtenga energía de la batería.

1 Presione AUDIO para seleccionar SAVE.

2 Presione ▲ o ▼ para activar o desactivar el ahorro de energía. 

Información adicional

Mensajes de error

Al comunicarse con su concesionario o el Servicio Técnico Oficial de Pioneer más próximo a su domicilio, asegúrese de tener escrito el mensaje de error.

Mensaje	Causa	Acción
ERROR-11, 12, 17, 30	Disco sucio	Limpie el disco.
ERROR-11, 12, 17, 30	Disco rayado	Reemplace el disco.
ERROR-10, 11, 12, 15, 17, 30, A0	Problema eléctrico o mecánico	Cambie la llave de encendido del automóvil entre las posiciones de activación y desactivación, o cambie a una fuente diferente, y después vuelva a activar el reproductor de CD.
ERROR-15	El disco insertado no contiene datos	Reemplace el disco.
ERROR-22, 23	No se puede reproducir el formato del CD	Reemplace el disco.
NO AUDIO	El disco que se ha colocado no contiene ficheros que se puedan reproducir	Reemplace el disco.
SKIPPED	El disco que se ha colocado contiene ficheros WMA protegidos con DRM	Reemplace el disco.
PROTECT	Todos los ficheros del disco están protegidos con DRM	Reemplace el disco.



Pautas para el manejo de discos y del reproductor

- Use únicamente discos que tengan uno de los siguientes dos logos.



- Use sólo discos convencionales y completamente circulares. No use discos con formas irregulares.



- No use discos trizados, con picaduras, deformados o dañados de otro modo, ya que pueden causar daños al reproductor.
- No es posible reproducir discos CD-R/CD-RW no finalizados.
- No toque la superficie grabada de los discos.
- Almacene los discos en sus cajas cuando no los utilice.
- Evite dejar discos en ambientes excesivamente calientes o expuestos a la luz solar directa.
- No fije etiquetas, no escriba ni aplique sustancias químicas en la superficie de los discos.
- Para limpiar un CD, pásele un paño suave desde el centro hacia afuera.
- La condensación puede afectar temporalmente el funcionamiento del reproductor. Para ajustarlo, déjelo en un lugar con una temperatura más cálida durante cerca de una hora. Además, si los discos tienen humedad, séquelos con una tela suave.
- Puede ocurrir que no sea posible reproducir algunos discos debido a sus características, formato, aplicación grabada, entorno de reproducción, condiciones de almacenamiento u otras causas.

Información adicional

- Dependiendo del entorno en que se grabó la información de texto, puede que no se visualice correctamente.
- Las vibraciones en las carreteras pueden interrumpir la reproducción de un disco.
- Lea las advertencias impresas que vienen con los discos antes de usarlos. 

Ficheros MP3, WMA y WAV

- Según la versión de "Windows Media Player" utilizada para codificar los ficheros WMA, es posible que no se visualicen correctamente los nombres de álbumes y demás información de texto.
- Es posible que ocurra un pequeño retardo al iniciar la reproducción de ficheros WMA codificados con datos de imagen.
- Compatible con ISO 9660 Nivel 1 y 2. Los sistemas de archivo Romeo y Joliet son compatibles con este reproductor.
- Es posible la reproducción multi-sesión.
- Los ficheros MP3/WMA/WAV no son compatibles con la transferencia de datos en formato Packet Write.
- Se pueden visualizar sólo 64 caracteres desde el principio como nombre de fichero (incluida la extensión, como .mp3, .wma o .wav) o un nombre de carpeta.
- La secuencia de selección de carpetas u otras operaciones pueden cambiar, dependiendo del código de codificación o escritura.
- Independientemente de la longitud de la sección en blanco que haya entre las canciones de la grabación original, los discos MP3/WMA/WAV se reproducirán con una breve pausa entre canciones.
- Las extensiones de fichero como .mp3, .wma o .wav se deben utilizar adecuadamente.

Ejemplo de una jerarquía

: Carpeta
: Fichero

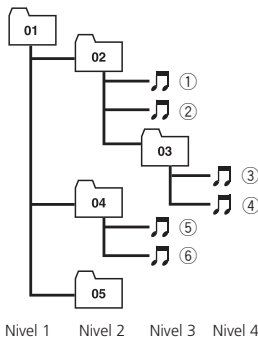

- Esta unidad asigna los números de carpetas. El usuario no puede asignarlos.
- Se permite una jerarquía de carpetas de hasta ocho niveles. Sin embargo, la jerarquía práctica de carpetas es menos de dos niveles.
- Es posible reproducir hasta 99 carpetas en un disco.

Compatibilidad con audio comprimido

MP3

- Velocidad de grabación: 8–320 kbps
- Frecuencia de muestreo: 16, 22,05, 24, 32, 44,1, 48 kHz (32, 44,1, 48 kHz para énfasis)
- Versiones de etiqueta ID3 compatibles: 1.0, 1.1, 2.2, 2.3 (la etiqueta ID3 Versión 2.x tiene prioridad sobre la Versión 1.x.)
- Lista de reproducción M3u: No
- MP3i (MP3 interactivo), mp3 PRO: No

WMA

- Formato compatible: WMA codificado por Windows Media Player Ver. 7, 7.1, 8, 9 o 10
- Velocidad de grabación: 48–320 kbps (CBR), 48–384 kbps (VBR)
- Frecuencia de muestreo: 32, 44.1, 48 kHz
- Windows Media Audio 9 Professional, Lossless, Voice: No

Información adicional

WAV

- Formato compatible: Lineal PCM (LPCM), MS ADPCM
- Bits de cuantificación: 8 y 16 (LPCM), 4 (MS ADPCM)
- Frecuencia de muestreo: 16, 22,05, 24, 32, 44,1, 48 kHz (LPCM), 22,05, 44,1 kHz (MS ADPCM)

Información adicional

Especificaciones

Generales

- Fuente de alimentación 14,4 V CC (10,8 – 15,1 V permisible)
- Sistema de conexión a tierra Tipo negativo
- Consumo máximo de corriente 10,0 A
- Dimensiones (An x Al x Pr):
 - Bastidor 178 x 50 x 157 mm
 - Cara anterior 188 x 58 x 20 mm
- Peso 1,3 kg

Audio

- Potencia de salida máxima 50 W x 4
- Salida de potencia continua 27 W x 4 (DIN 45324, +B=14,4 V)
- Impedancia de carga 4 Ω (4 – 8 Ω permisible)
- Nivel de salida máx. del preamplificador (Pre-out)/impedancia de salida 2,2 V/1 kΩ
- Graves/Medios/Agudos:
 - Graves
 - Frecuencia 100 Hz
 - Ganancia ±13 dB
 - Media
 - Frecuencia 1 kHz
 - Ganancia ±12 dB
 - Agudos
 - Frecuencia 10 kHz
 - Ganancia ±12 dB
- Contorno de sonoridad:
 - Bajo +7 dB (100 Hz), +4 dB (10 kHz)
 - Alto +10 dB (100 Hz), +6,5 dB (10 kHz) (volumen: –30 dB)

Reproductor de CD

- Sistema Sistema de audio de discos compactos
- Discos utilizables Disco compacto
- Formato de la señal:
 - Frecuencia de muestreo 44,1 kHz
 - Número de bits de cuantificación 16; lineal
- Características de la frecuencia 5 – 20 000 Hz (±1 dB)
- Relación de señal a ruido 94 dB (1 kHz) (red IEC-A)
- Gama dinámica 92 dB (1 kHz)
- Número de canales 2 (estéreo)

- Formato de decodificación MP3 MPEG-1 & 2 Audio Layer 3
- Formato de decodificación WMA Ver. 7, 7.1, 8, 9, 10 (audio 2 canales) (Windows Media Player)
- Formato de señal WAV PCM lineal & MS ADPCM

Sintonizador de FM

- Gama de frecuencias 87,5 – 108,0 MHz
- Sensibilidad utilizable 8 dBf (0,7 μV/75 Ω, mono, Señal/ruido: 30 dB)
- Umbral de silenciamiento a 50 dB 10 dBf (0,9 μV/75 Ω, mono)
- Relación de señal a ruido 75 dB (red IEC-A)
- Distorsión 0,3 % (a 65 dBf, 1 kHz, estéreo) 0,1 % (a 65 dBf, 1 kHz, mono)
- Respuesta de frecuencia 30 – 15 000 Hz (±3 dB)
- Separación estéreo 45 dB (a 65 dBf, 1 kHz)
- Selectividad 80 dB (±200 kHz)

Sintonizador de MW

- Gama de frecuencias 531 – 1 602 kHz (9 kHz)
- Sensibilidad utilizable 18 μV (Señal/ruido: 20 dB)
- Relación de señal a ruido 65 dB (red IEC-A)

Sintonizador de LW

- Gama de frecuencias 153 – 281 kHz
- Sensibilidad utilizable 30 μV (Señal/ruido: 20 dB)
- Relación de señal a ruido 65 dB (red IEC-A)



Nota

Las especificaciones y el diseño están sujetos a posibles modificaciones sin previo aviso. ■

Vielen Dank, dass Sie sich für dieses Pioneer-Produkt entschieden haben.

Lesen Sie sich diese Bedienungsanleitung bitte aufmerksam durch, um sich mit der richtigen Bedienungsweise für Ihr Modell vertraut zu machen. *Anschließend sollten Sie die Bedienungsanleitung an einem sicheren Ort griffbereit aufbewahren.*

01 Bevor Sie beginnen

Zu diesem Gerät **41**

Zu MP3 **42**

Zu WMA **42**

Unsere Website **42**

Diebstahlschutz **42**

- Abnehmen der Frontplatte **43**
- Anbringen der Frontplatte **43**

02 Die einzelnen Teile

Hauptgerät **44**

03 Bedienung des Geräts

Grundlegende Bedienvorgänge **45**

- Einschalten des Geräts und Wählen einer Programmquelle **45**
- Regeln der Lautstärke **45**
- Ausschalten des Geräts **45**

Tuner **45**

- Rundfunkempfang **45**
- Speichern und Abrufen von Senderfrequenzen **46**
- Abstimmen von Stationen mit starken Sendesignalen **46**
- Speichern der Stationen mit den stärksten Sendesignalen **46**

RDS **47**

- Einführung zum RDS-Betrieb **47**
- Umschalten der RDS-Anzeige **47**
- Empfang von PTY-Alarm-Sendungen **47**
- Wählen alternativer Frequenzen **47**
- Empfang von Verkehrsdurchsagen **48**
- PTY-Liste **49**

Eingebauter Player **50**

- Abspielen einer Disc **50**
- Wiederholwiedergabe **51**
- Abspielen von Titeln in zufälliger Reihenfolge **51**
- Anspielen der Titel oder Ordner einer Disc **52**

- Pausieren der Disc-Wiedergabe **52**
- Springen zu jedem 10. Titel auf einer Disc bzw. in einem Ordner **52**
- Gebrauch von Kompression und BMX **53**
- Anzeigen der Textinformationen auf einer Disc **53**

Audio-Einstellungen **54**

- Einführung zu den Audio-Einstellungen **54**
- Gebrauch der Balance-Einstellung **54**
- Gebrauch des Equalizers **54**
- Einstellen von Equalizer-Kurven **54**
- Einstellen von Loudness **55**
- Einstellen der Programmquellenpegel **55**

Grundeinstellungen **56**

- Anpassen der Grundeinstellungen **56**
- Einstellen des UKW-Kanalrasters **56**
- Umschalten des Auto-PI-Suchlaufs **56**
- Einschränken der Batteriebeanspruchung **56**

● Zusätzliche Informationen

Fehlermeldungen **57**

Richtlinien für die Handhabung von Discs und Player **57**

MP3-, WMA- und WAV-Dateien **58**

- Beispiel für eine Disc-Struktur **58**
- Kompatibilität mit Audio-Kompression **59**

Technische Daten **60**

Bevor Sie beginnen



Mischen Sie dieses Produkt, wenn Sie es entsorgen wollen, nicht mit gewöhnlichen Haushaltsabfällen. Es gibt ein getrenntes Sammelsystem für gebrauchte elektronische Produkte, über das die richtige Behandlung, Rückgewinnung und Wiederverwertung gemäß der bestehenden Gesetzgebung gewährleistet wird.

Privathaushalte in den 25 Mitgliedsstaaten der EU, in der Schweiz und in Norwegen können ihre gebrauchten elektronischen Produkte an vorgesehenen Sammeleinrichtungen kostenfrei zurückgeben oder aber an einen Händler zurückgeben (wenn sie ein ähnliches neues Produkt kaufen).

Bitte wenden Sie sich in den Ländern, die oben nicht aufgeführt sind, hinsichtlich der korrekten Verfahrensweise der Entsorgung an die örtliche Kommunalverwaltung. Auf diese Weise stellen Sie sicher, dass das zu entsorgende Produkt der notwendigen Behandlung, Rückgewinnung und Wiederverwertung unterzogen wird, und so mögliche negative Einflüsse auf die Umwelt und die menschliche Gesundheit vermieden werden.

Zu diesem Gerät

Die Tuner-Frequenzen dieses Geräts sind für Westeuropa, Asien, den Mittleren Osten, Afrika und Ozeanien bestimmt. Der Gebrauch in anderen Gebieten kann zu mangelhaftem Empfang führen. Die RDS-Funktion ist nur verfügbar in Gebieten mit UKW-Sendern, die RDS-Signale ausstrahlen.

Wichtig

Bitte tragen Sie sofort die 14-stellige eingravierte Seriennummer und das Kaufdatum (Rechnungsdatum) in den beiliegenden Pioneer Car Stereo-Pass ein. Stempel des Händlers nicht vergessen.

Der ausgefüllte Pioneer Car Stereo-Pass ist für den Fall des Diebstahls ein wichtiges Dokument des Eigentumsnachweises.

Bewahren Sie ihn daher an einem sicheren Ort auf, also keinesfalls im Kraftfahrzeug.

Im Entwendungsfall geben Sie der Polizei die eingetragene, eingravierte Seriennummer und das Kaufdatum durch Vorlage des Passes bekannt.

- Auf der Unterseite des Geräts wurde eine 14-stellige Seriennummer eingraviert.



VORSICHT

- Dieses Gerät darf keinesfalls mit Flüssigkeit in Berührung kommen, da dies einen elektrischen Schlag verursachen könnte. Darüber hinaus kann der Kontakt mit Flüssigkeit eine Beschädigung des Geräts, Rauchentwicklung und Überhitzung nach sich ziehen.
- "LASERPRODUKT DER KLASSE 1"
- Dieses Produkt enthält eine Laserdiode einer höheren Klasse als Klasse 1. Um kontinuierliche Sicherheit zu gewährleisten, entfernen Sie keine Abdeckungen und versuchen Sie nicht, sich Zugang zum Geräteinneren zu verschaffen. Überlassen Sie alle Wartungsarbeiten qualifiziertem Personal.
- Bewahren Sie diese Anleitung zum Nachschlagen stets griffbereit auf.
- Wählen Sie stets eine Lautstärke, bei der Sie Umgebungsgeräusche noch deutlich wahrnehmen können.
- Setzen Sie dieses Gerät keiner Feuchtigkeit aus.
- Bei Entnahme oder Entladung der Batterie wird der Stationsspeicher gelöscht und muss neu programmiert werden.

Bevor Sie beginnen

- Sollte dieses Produkt nicht ordnungsgemäß funktionieren, dann wenden Sie sich bitte an Ihren Händler oder an eine Pioneer-Kundendienststelle in Ihrer Nähe. 

Zu MP3

Die Bereitstellung dieses Produkts erfolgt in Verbindung mit einer Lizenz zur privaten, nicht-kommerziellen Nutzung und impliziert weder die Übertragung einer Lizenz noch die Einräumung eines Rechts zur Verwendung dieses Produkts in kommerziellen (d. h. ertragsorientierten) Live-Programmen (leitungs-basiert, per Satellit, Kabel und/oder über jedes beliebige andere Medium), zum Broadcasting/Streaming über das Internet, über Intranets und/oder andere Netzwerke oder in anderen elektronischen Inhalt-Vertriebssystemen, z. B. "Pay-Audio"- oder "Audio-on-demand"-Anwendungen. Für eine derartige Nutzung ist eine separate Lizenz erforderlich. Detaillierte Informationen hierzu finden Sie unter <http://www.mp3licensing.com>. 

Zu WMA



Das auf der Verpackung ausgewiesene Logo Windows Media™ verweist darauf, dass dieses Gerät die Wiedergabe von WMA-Daten unterstützt.

WMA steht für Windows Media Audio und bezeichnet eine von der Microsoft Corporation entwickelte Audio-Kompressionstechnologie. Die Codierung von WMA-Daten erfolgt mit Hilfe von Windows Media Player, Version 7 oder höher.

Windows Media und das Windows-Logo sind Marken oder eingetragene Marken der Micro-

soft Corporation in den USA und/oder in anderen Ländern.



Hinweis

Je nach der Anwendung, die für die Codierung der WMA-Dateien verwendet wurde, funktioniert dieses Gerät ggf. nicht ordnungsgemäß. 

Unsere Website

Besuchen Sie uns auf folgender Website:



- Registrieren Sie Ihr Produkt. Wir speichern die Detaildaten Ihres Produktkaufs in einer Datei, sodass wir Ihnen diese Informationen bei Verlust oder Diebstahl des Produkts jederzeit für Ihre Versicherung bereitstellen können.
- Auf unserer Website finden Sie die jeweils neuesten Infos in Verbindung mit Pioneer Corporation. 

Diebstahlschutz

Zum Schutz vor Diebstahl kann die Frontplatte vom Hauptgerät abgenommen und im mitgelieferten Schutzgehäuse aufbewahrt werden.



Wichtig

- Beim Abnehmen oder Anbringen der Frontplatte darf auf keinen Fall Gewalt angewendet werden, d. h. fassen Sie das Display und die Tasten nicht zu fest an.
- Achten Sie darauf, die Frontplatte keinen übermäßigen Erschütterungen auszusetzen.
- Setzen Sie die Frontplatte weder direkter Sonnenbestrahlung noch hohen Temperaturen aus.

Bevor Sie beginnen

Abnehmen der Frontplatte

- 1 Drücken Sie **DETACH**, um die Frontplatte zu entriegeln.

Drücken Sie **DETACH**. Dadurch löst sich die rechte Seite der Platte vom Hauptgerät.

- 2 Nehmen Sie die Frontplatte ab.

Fassen Sie die Frontplatte an der rechten Seite an und ziehen Sie sie nach links ab. Die Frontplatte wird dadurch vom Hauptgerät getrennt.

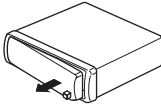

- 3 Bewahren Sie die Frontplatte zur Sicherheit im mitgelieferten Schutzgehäuse auf.

Anbringen der Frontplatte

- 1 Setzen Sie die Frontplatte flach am Hauptgerät an.
- 2 Drücken Sie die Frontplatte in die Vorderseite des Hauptgeräts, bis sie sicher einrastet.

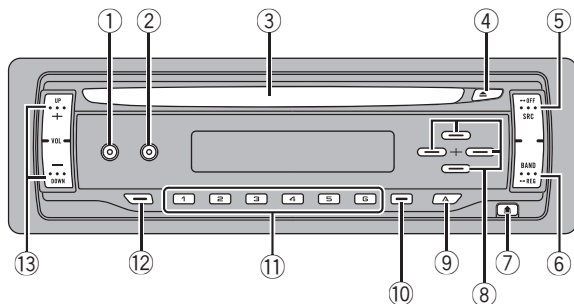

Hauptgerät

- ① **Taste EQ**
Zur Wahl verschiedener Equalizer-Kurven. Drücken und gedrückt halten, um Loudness ein- oder auszuschalten.
- ② **Taste DISPLAY**
Zur Wahl verschiedener Anzeigen.
- ③ **Disc-Ladeschacht**
Einlegen einer Disc, um sie wiederzugeben.
- ④ **Taste EJECT**
Zum Auswerfen einer CD aus dem eingebauten CD-Player.
- ⑤ **Taste SOURCE**
Dieses Gerät wird durch die Wahl einer Programmquelle eingeschaltet. Drücken, um alle verfügbaren Programmquellen zu durchlaufen.
- ⑥ **Taste BAND**
Zur Wahl von MW/LW oder UKW (2 Bänder) oder zum Aufheben des Funktionssteuermodus. Drücken und gedrückt halten, um die Regionalfunktion ein- oder auszuschalten.
- ⑦ **Taste DETACH**
Zum Entfernen der Frontplatte vom Hauptgerät.
- ⑧ **Tasten ▲/▼/◀/▶**
Für manuelle Suchlaufabstimmung, Schnellvorlauf, Rücklauf und Titelsuchlauf. Dient auch der Steuerung von Funktionen.
- ⑨ **Taste AUDIO**
Zur Wahl verschiedener Klangregler.
- ⑩ **Taste LOCAL/BSM**
Drücken, um die Lokalfunktion ein- oder auszuschalten. Drücken und gedrückt halten, um die BSM-Funktion ein- oder auszuschalten.
- ⑪ **Tasten 1-6**
Zum Ausführen der Vorwahlabstimmung (Stationsspeicher). Dient auch der Steuerung von Funktionen.
- ⑫ **Taste TA**
Drücken, um die TA-Funktion ein- oder auszuschalten. Drücken und gedrückt halten, um die AF-Funktion ein- oder auszuschalten.
- ⑬ **Tasten VOLUME (+/-)**
Zur schrittweisen Erhöhung oder Verminderung der Lautstärke. ■

Bedienung des Geräts

Grundlegende Bedienvorgänge

Einschalten des Geräts und Wählen einer Programmquelle

Wählen Sie die gewünschte Programmquelle. Zum Umschalten auf den eingebauten CD-Player legen Sie eine Disc in das Gerät ein (siehe Seite 50).

● Drücken Sie **SOURCE**, um eine Programmquelle zu wählen.

Drücken Sie **SOURCE** wiederholt, um zwischen den folgenden Programmquellen umzuschalten:

Eingebauter CD-Player—Tuner

Das Gerät wird durch die Wahl einer Programmquelle eingeschaltet.

Hinweise

- Wenn keine Disc in das Gerät eingelegt wurde, wechselt die Ton-Programmquelle nicht zum eingebauten CD-Player.
- Durch den Anschluss des blau/weißen Kabels dieses Geräts an die Automatikantennenrelais-Steuerklemme des Kraftfahrzeugs wird die Antenne ausgefahren, sobald das Gerät eingeschaltet wird. Zum Einfahren der Antenne schalten Sie die Programmquelle aus.

Regeln der Lautstärke

- Mit **VOLUME** wird die Lautstärke eingestellt.

Ausschalten des Geräts

- Drücken und halten Sie **SOURCE** gedrückt, bis sich das Gerät ausschaltet. 

Tuner

Rundfunkempfang

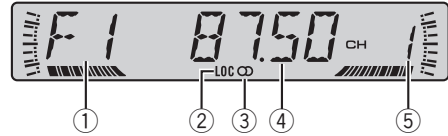

Die AF-Funktion (Alternativfrequenz-Suchlauf) dieses Geräts kann ein- und ausgeschaltet werden. Für den normalen Abstimmtrieb sollte AF ausgeschaltet sein (siehe Seite 47).

① Wellenbereichsanzeige

Zeigt an, auf welchen Wellenbereich das Radio abgestimmt ist: MW/LW oder UKW.

② LOC-Anzeige

Erscheint, wenn die Lokal-Suchlaufabstimmung eingeschaltet ist.

③ Stereo-Anzeige (CD)

Erscheint, wenn der empfangene Sender ein Stereo-Programm ausstrahlt.

④ Frequenzanzeige

Zeigt an, auf welche Frequenz der Tuner abgestimmt ist.

⑤ Stationsnummernanzeige

Zeigt an, welche Vorprogrammierung gewählt ist.

1 Drücken Sie SOURCE, um den Tuner zu wählen.

2 Zur Wahl eines Wellenbereichs drücken Sie BAND.

Drücken Sie **BAND**, bis der gewünschte Wellenbereich angezeigt wird (**F1** oder **F2** für UKW bzw. **MW/LW**).

3 Für eine manuelle Abstimmung berühren Sie kurz ◀ oder ▶.

Bedienung des Geräts

4 Für die Suchlaufabstimmung drücken Sie ◀ oder ▶ etwa eine Sekunde lang.

Der Tuner durchläuft den Frequenzbereich, bis er einen Sender mit akzeptablem Empfang gefunden hat.

- Durch kurzes Berühren von ◀ oder ▶ kann die Suchlaufabstimmung aufgehoben werden.
- Durch Gedrückthalten von ◀ oder ▶ können Sender übersprungen werden. Die Suchlaufabstimmung beginnt, sobald Sie die Taste loslassen.

Speichern und Abrufen von Senderfrequenzen

Durch das Drücken einer der Stationstasten 1–6 können mühelos bis zu sechs Senderfrequenzen gespeichert und dann jederzeit per Tastendruck wieder abgerufen werden.

- Bis zu 12 UKW-Sender können gespeichert werden - 6 für jedes der zwei UKW-Bänder, sowie 6 MW/LW-Sender.

● Zum Speichern einer abgestimmten Frequenz drücken Sie eine der Stationstasten 1–6 und halten diese gedrückt, bis die Stationsnummer nicht mehr blinkt.

Die gewählte Senderfrequenz ist damit gespeichert.

Beim nächsten Drücken derselben Stationstaste wird die Senderfrequenz aus dem Speicher abgerufen.

- Die den Stationstasten 1–6 zugeordneten Senderfrequenzen können auch mit ▲ und ▼ abgerufen werden.

Abstimmen von Stationen mit starken Sendesignalen

Mit der Lokal-Suchlaufabstimmung wird nur nach Stationen mit ausreichender Signalstärke für einen guten Empfang gesucht.

● Drücken Sie wiederholt LOCAL/BSM, um die Lokal-Suchlaufabstimmung ein- oder auszuschalten.

Bei eingeschalteter Lokal-Suchlaufabstimmung erscheint die Angabe **LOC** im Display.

Speichern der Stationen mit den stärksten Sendesignalen

Mit BSM (Best-Sender-Memory) lassen sich die sechs stärksten Sender automatisch den Stationstasten 1–6 zuordnen, speichern und dann per einfachem Tastendruck wieder abrufen.

- Durch das Speichern von Frequenzen mit BSM werden ggf. zuvor unter Verwendung der Tasten 1–6 gespeicherte Frequenzen ersetzt.

● Drücken und halten Sie LOCAL/BSM gedrückt, bis die BSM-Funktion eingeschaltet wird.

BSM beginnt zu blinken. Während des Blinkens von **BSM** werden die sechs stärksten Senderfrequenzen in der Reihenfolge ihrer Signalstärke den Stationstasten 1–6 zugeordnet und im Stationsspeicher abgelegt. Wenn dieser Vorgang abgeschlossen ist, hört **BSM** zu blinken auf.

- Zum Abbrechen des Speichervorgangs drücken Sie **LOCAL/BSM**. 

Bedienung des Geräts

RDS

Einführung zum RDS-Betrieb

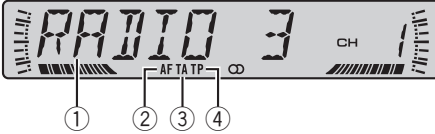

Das Radio-Daten-System (RDS) dient der Übertragung spezieller Informationen in Verbindung mit den UKW-Programmen. Durch diese nicht hörbaren Informationen stehen Funktionen wie Programm-Service-Name, Programmtyp, Verkehrsdurchsagebereitschaft und automatische Abstimmung bereit, die es dem Hörer ermöglichen, die gewünschten Sender schneller aufzufinden und abzustimmen.

- Der RDS-Service wird unter Umständen nicht von allen Stationen geboten.
- RDS-Funktionen, wie z. B. AF und TA, sind nur aktiv, wenn Sie eine RDS-Station eingestellt haben.

① Programm-Service-Name

Zeigt den Namen des Rundfunkprogramms an.

② AF-Anzeige

Erscheint, wenn die AF-Funktion (Alternativfrequenz-Suchlauf) eingeschaltet ist.

③ TA-Anzeige

Erscheint, wenn die TA-Funktion (Verkehrsdurchsagebereitschaft) eingeschaltet ist.

④ TP-Anzeige

Erscheint, wenn eine TP-Station abgestimmt ist.

Umschalten der RDS-Anzeige

Bei der Abstimmung einer RDS-Station wird deren Programm-Service-Name angezeigt. Sie können die Anzeige umschalten, um die entsprechende Frequenz anzuzeigen.

● Drücken Sie **DISPLAY**.

Drücken Sie **DISPLAY** wiederholt, um zwischen den folgenden Einstellungen umzuschalten:

Programm-Service-Name—PTY-Information—Frequenz

Die verschiedenen PTY-Informationen (Programmtyp-Kenncode) sind auf Seite 49 aufgeführt.

- Die PTY-Information und die Frequenz der momentanen Station werden acht Sekunden lang angezeigt.

Empfang von PTY-Alarm-Sendungen

Der PTY-Alarm ist ein spezieller PTY-Code für Notstandsankündigungen, wie z. B. bei Naturkatastrophen. Wenn der Tuner den Radioalarmcode empfängt, erscheint **ALARM** im Display und die Lautstärke wird auf den TA-Pegel eingestellt. Am Ende der Notstandsankündigung schaltet das System auf die vorige Programmquelle zurück.

- Notstandsankündigungen können durch Drücken von **TA** abgestellt werden.

Wählen alternativer Frequenzen

Wenn das Empfangssignal schwach wird oder andere Probleme während des Empfangs auftreten, sucht das Gerät automatisch nach einem anderen Sender mit größerer Signalstärke im gleichen Netzwerk.

- Standardmäßig ist die AF-Funktion eingeschaltet.

● Drücken und halten Sie **TA** wiederholt gedrückt, um **AF** ein- oder auszuschalten.

Bei eingeschalteter AF-Funktion erscheint die Angabe **AF** im Display.

Hinweise

- Bei der Suchlaufabstimmung oder bei BSM werden ausschließlich RDS-Stationen abgestimmt, wenn AF eingeschaltet ist.

Bedienung des Geräts

- Wenn Sie eine programmierte Station abrufen, kann der Tuner diese mit einer neuen Frequenz aus der Stations-AF-Liste aktualisieren (Dies gilt nur bei Gebrauch des StationsSpeichers für das Band **F1**). Es erscheint keine Stationsnummer im Display, wenn sich die RDS-Daten der empfangenen Station von denen der ursprünglich gespeicherten Station unterscheiden.
- Während eines AF-Frequenzsuchlaufs kann der Ton vorübergehend durch ein anderes Programm unterbrochen werden.
- Wenn der Tuner auf eine Nicht-RDS-Station abgestimmt wird, blinkt die **AF**-Anzeige.
- AF kann für jedes UKW-Band unabhängig ein- oder ausgeschaltet werden.

Gebrauch des PI-Suchlaufs

Wenn keine geeignete Alternativfrequenz gefunden oder Sie gerade eine Sendung hören und der Empfang schwach wird, sucht das Gerät automatisch nach einer anderen Station mit derselben Programmierung. Während des Suchlaufs wird **PI SEEK** angezeigt und der Ausgang stummgeschaltet. Nach Abschluss des PI-Suchlaufs, ob erfolgreich oder nicht, wird die Stummschaltung aufgehoben.

Gebrauch des Auto-PI-Suchlaufs für gespeicherte Stationen

Wenn gespeicherte Stationen nicht abgerufen werden können, wie z. B. bei Langstreckenfahrten, kann das Gerät auch für einen PI-Suchlauf während eines Stationsabrufs eingestellt werden.

- Standardmäßig ist der automatische PI-Suchlauf ausgeschaltet. Siehe *Umschalten des Auto-PI-Suchlaufs* auf Seite 56.

Begrenzen von Stationen auf die regionale Programmierung

Wenn AF zur automatischen Neuabstimmung von Frequenzen verwendet wird, beschränkt die Regionalfunktion die Auswahl auf Sender, die regionale Programme ausstrahlen.

- **Drücken und halten Sie BAND gedrückt, um die Regionalfunktion ein- oder auszuschalten.**



Hinweise

- Regionale Programmierung und regionale Netzwerke sind je nach Land unterschiedlich aufgebaut (d.h. sie können sich je nach Uhrzeit, Bundesland/Region und Empfangsgebiet ändern).
- Die Stationsnummer wird u. U. aus dem Display ausgeblendet, wenn der Tuner einen regionalen Sender abstimmt, der sich von der ursprünglich eingestellten Station unterscheidet.
- Die Regionalfunktion kann unabhängig für jedes UKW-Band ein- oder ausgeschaltet werden.

Empfang von Verkehrsdurchsagen

Mit TA (Verkehrsdurchsagebereitschaft) werden automatisch Verkehrsmeldungen empfangen, ungeachtet der gerade gehörten Programmquelle. Die TA-Funktion kann sowohl für eine TP-Station (ein Sender, der Verkehrsdurchsagen ausstrahlt) als auch für eine verknüpfte Verkehrsfunk-Programmkette (ein Sender, der Informationen mit Verweis auf TP-Stationen bietet) aktiviert werden.

1 Stimmen Sie eine TP-Station oder verknüpfte Verkehrsfunk-Programmkette ab.

Bei der Abstimmung einer TP-Station oder einer verknüpften Verkehrsfunk-Programmkette leuchtet die **TP**-Anzeige auf.

2 Drücken Sie TA, um die Verkehrsdurchsagebereitschaft einzuschalten.

TA erscheint im Display. Der Tuner ist nun auf Bereitschaft zum Empfang von Verkehrsdurchsagen geschaltet.

- Zum Ausschalten der Verkehrsdurchsagebereitschaft drücken Sie **TA** erneut.

Bedienung des Geräts

3 Mit VOLUME können Sie die TA-Lautstärke einstellen, wenn eine Verkehrsdurchsage startet.

Die neu eingestellte Lautstärke wird gespeichert und für alle nachfolgenden Verkehrsmeldungen abgerufen.

4 Durch Drücken von TA während des Empfangs einer Verkehrsmeldung wird diese abgebrochen.

Der Tuner schaltet auf die ursprüngliche Programmquelle zurück, bleibt jedoch auf Bereitschaft geschaltet, bis TA erneut gedrückt wird.



Hinweise

- Am Ende einer Verkehrsmeldung schaltet das System auf die ursprüngliche Programmquelle zurück.
- Bei der Suchlaufabstimmung oder bei BSM werden ausschließlich TP-Stationen und verknüpfte Verkehrsfunk-Programmketten abgestimmt, wenn TA eingeschaltet ist.

SCIENCE	Natur, Wissenschaft und Technologie
VARIED	Leichte Unterhaltung
CHILDREN	Kinderprogramme
SOCIAL	Soziales
RELIGION	Religiöse Themen/Gottesdienste
PHONE IN	Telefongesprächsprogramme
TOURING	Reiseprogramme (ohne Verkehrsinformationen)
LEISURE	Freizeit und Hobby
DOCUMENT	Dokumentarsendungen



PTY-Liste

Spezifisch	Programmtyp
NEWS	Nachrichten
AFFAIRS	Tagesereignisse
INFO	Allgemeine Informationen und Tipps
SPORT	Sport
WEATHER	Wetterbericht/Informationen zum Wetter
FINANCE	Börsenberichte, Wirtschaft, Handel usw.
POP MUS	Populäre Musik
ROCK MUS	Zeitgenössische moderne Musik
EASY MUS	Leichte Hörmusik
OTH MUS	Nicht-kategorisierte Musik
JAZZ	Jazz
COUNTRY	Country
NAT MUS	Landesmusik
OLDIES	Oldies, Golden Oldies
FOLK MUS	Volksmusik
L.CLASS	Leichte klassische Musik
CLASSIC	Klassik
EDUCATE	Bildungsprogramme
DRAMA	Rundfunk-Hörspiele und Programmserien
CULTURE	Nationale oder regionale Kultur

Eingebauter Player

Abspielen einer Disc

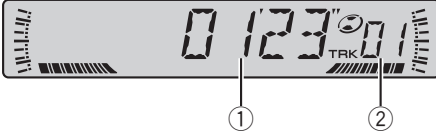

Bei der Wiedergabe einer CD

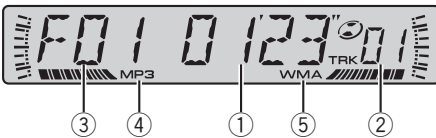

Bei der Wiedergabe einer MP3/WMA/WAV-Disc

① Wiedergabezeitanzeige

Zeigt die bereits abgelaufene Spielzeit des momentanen Titels an.

② Titelnummernanzeige

Zeigt den momentan spielenden Titel (Datei) an.

- Bei der Wahl einer Titelnummer ab 100 leuchtet ► über den letzten beiden Stellen der Titelnummer.

③ Ordnernummernanzeige

Zeigt die Nummer des momentan gespielten Ordners an.

④ MP3-Anzeige

Erscheint bei der Wiedergabe einer MP3-Datei.

⑤ WMA-Anzeige

Erscheint bei der Wiedergabe einer WMA-Datei.

1 Führen Sie eine CD (CD-ROM) in den CD-Ladeschacht ein.

Die Wiedergabe startet automatisch.

■ Achten Sie darauf, dass die beschriftete Seite der Disc nach oben zeigt.

- Wenn bereits eine CD (CD-ROM) eingeführt wurde, drücken Sie **SOURCE**, um den eingebauten CD-Player zu wählen.
- Durch Drücken von **EJECT** wird die CD (CD-ROM) ausgeworfen.

2 Drücken Sie bei der Wiedergabe einer MP3/WMA/WAV-Disc ▲ oder ▼, um einen Ordner zu wählen.

- Ordner, die keine MP3/WMA/WAV-Dateien enthalten, können nicht gewählt werden.
- Um zu Ordner 01 (ROOT) zurückzukehren, halten Sie **BAND** gedrückt. Sollte Ordner 01 (ROOT) keine Dateien enthalten, dann beginnt die Wiedergabe mit Ordner 02.

3 Für einen schnellen Vor- oder Rücklauf drücken und halten Sie ◀ oder ▶ gedrückt.

- Wenn Sie die Suchmethode **ROUGH** wählen, springen Sie durch Drücken und Gedrückthalten von ◀ oder ▶ zu jedem 10. Titel auf der momentanen Disc (dem momentanen Ordner) (siehe *Springen zu jedem 10. Titel auf einer Disc bzw. in einem Ordner auf Seite 52*).

4 Um zu einem anderen Titel vor- oder zurückzuspringen, drücken Sie ◀ oder ▶.

Durch Drücken von ▶ erfolgt ein Sprung direkt zum Anfang des nächsten Titels. Durch einmaliges Drücken von ◀ kehren Sie zum Anfang des momentanen Titels zurück. Durch erneutes Drücken erfolgt ein Sprung zum vorherigen Titel.

Hinweise

- Im eingebauten CD-Player kann jeweils eine 12-cm- oder 8-cm-Standard-CD abgespielt werden. Verwenden Sie keinen Adapter beim Abspielen einer 8-cm-CD.
- In den CD-Ladeschacht darf kein anderer Gegenstand als eine CD eingeführt werden.
- Sollte eine Fehlermeldung angezeigt werden, z. B. **ERROR-11**, dann sehen Sie sich das Kapitel *Fehlermeldungen* auf Seite 57 an.

Bedienung des Geräts

- Nach dem Start der CD-Wiedergabe ist der Ton in manchen Fällen erst mit einiger Verzögerung zu hören. Während des Lesevorgangs wird **FRMTREAD** angezeigt.
- Beim Abspielen von Discs, die sowohl MP3/WMA/WAV-Dateien als auch Audio-Daten (CD-DA) enthalten, z. B. CD-EXTRA- und MIXED-MODE-CDs, können beide Datentypen nur wiedergegeben werden, wenn der Modus entsprechend zwischen MP3/WMA/WAV und CD-DA über **BAND** umgeschaltet wird.
- Nach dem Umschalten des Wiedergabemodus zwischen MP3/WMA/WAV-Dateien und Audio-Daten (CD-DA) beginnt die Wiedergabe mit dem ersten Titel auf der Disc.
- Mit dem eingebauten CD-Player können auf CD-ROM aufgezeichnete MP3/WMA/WAV-Dateien wiedergegeben werden (für Informationen zu abspielbaren Dateien siehe Seite 58).
- Bei der Wiedergabe von im VBR-Modus (Variable Bitrate) aufgezeichneten Dateien wird die Wiedergabezeit nicht richtig angezeigt, wenn Sie einen schnellen Vorlauf oder Rücklauf durchführen.
- Bei der Wiedergabe einer MP3/WMA/WAV-Disc wird während eines schnellen Vor- oder Rücklaufs kein Ton ausgegeben.

Wiederholwiedergabe

Derselbe Titel kann wiederholt abgespielt werden.

Bei der MP3/WMA/WAV-Wiedergabe stehen Ihnen verschiedene Wiederholwiedergabebereiche zur Auswahl: **FRPT** (Ordner-Wiederholung), **RPT** (Einzeltitel-Wiederholung) und Disc-Wiederholung.

• Bei der Wiedergabe einer CD drücken Sie wiederholt 5, um die Wiederholwiedergabe ein- oder auszuschalten.

Bei eingeschalteter Wiederholwiedergabe erscheint die Angabe **RPT** im Display.

- Durch die Aktivierung des Titelschlaufs oder des schnellen Vor-/Rücklaufs wird die Wiederholwiedergabe automatisch aufgehoben.

• Bei der Wiedergabe einer MP3/WMA/WAV-Disc drücken Sie 5, um den Wiederholwiedergabebereich zu wählen.

Drücken Sie **5**, bis der gewünschte Wiederholwiedergabebereich angezeigt wird.

- **RPT** – Nur Wiederholung des momentanen Titels
- **FRPT** – Wiederholung des momentan spielenden Ordners
- Titelnummer (z. B. **T04**) – Wiederholung aller Titel
 - Wenn während der Wiederholwiedergabe ein anderer Ordner gewählt wird, ändert sich der Wiederholwiedergabebereich zu Disc-Wiederholung.
 - Wenn während **RPT** der Titelschlauf oder der schnelle Vor-/Rücklauf aktiviert wird, ändert sich der Wiederholwiedergabebereich zu **FRPT**.
 - Wenn **FRPT** gewählt wird, können keine Unterordner des betroffenen Ordners wiedergegeben werden.

Abspielen von Titeln in zufälliger Reihenfolge

Die Titel einer CD können in einer zufallsbestimmten Reihenfolge abgespielt werden. Bei der MP3/WMA/WAV-Wiedergabe ermöglicht die Funktion Random die zufallsgesteuerte Wiedergabe der Titel innerhalb des Wiederholwiedergabebereichs **FRPT** (Ordner-Wiederholung) oder Disc-Wiederholung.

1 Bei der Wiedergabe einer MP3/WMA/WAV-Disc wählen Sie zunächst den Wiederholwiedergabebereich.

Siehe *Wiederholwiedergabe* auf Seite 51.

2 Drücken Sie wiederholt 4, um die zufallsgesteuerte Wiedergabe ein- oder auszuschalten.

Bei eingeschalteter zufallsgesteuerter Wiedergabe erscheint die Angabe **RDM** im Display.

- Wenn Sie die zufallsgesteuerte Wiedergabe bei aktiver Ordner-Wiederholung (**FRPT**) einschalten, wird **FRDM** im Display angezeigt.

Anspielen der Titel oder Ordner einer Disc

Es können jeweils die ersten 10 Sekunden jedes Titels auf einer CD gespielt werden. Bei der MP3/WMA/WAV-Wiedergabe beginnt der Anspielvorgang innerhalb des gewählten Wiederholwiedergabebereichs, **FRPT** (Ordner-Wiederholung) oder Disc-Wiederholung.

1 Bei der Wiedergabe einer MP3/WMA/WAV-Disc wählen Sie zunächst den Wiederholwiedergabebereich.

Siehe *Wiederholwiedergabe* auf Seite 51.

2 Drücken Sie 3, um die Anspielwiedergabe einzuschalten.

SCAN erscheint im Display. Von jedem Titel werden die ersten 10 Sekunden gespielt.

- Wenn Sie die Anspielwiedergabe bei aktiver Ordner-Wiederholung (**FRPT**) einschalten, wird **FSCN** im Display angezeigt.

3 Bei Erreichen des gewünschten Titels drücken Sie 3, um die Anspielwiedergabe auszuschalten.

- Nach dem Anspielen der gesamten Disc (des gesamten Ordners) beginnt wieder die normale Titelwiedergabe.

Pausieren der Disc-Wiedergabe

Die Disc-Wiedergabe kann vorübergehend gestoppt werden.

● Drücken Sie wiederholt 6, um die Pause ein- oder auszuschalten.

Bei eingeschalteter Pause erscheint die Angabe **PAUSE** im Display.

Springen zu jedem 10. Titel auf einer Disc bzw. in einem Ordner

Sie können für einen Suchlauf zwischen verschiedenen Suchmethoden wählen, dem schnellen Vor-/Rücklauf und dem direkten Springen zu jedem 10. Titel. Durch die Aus-

wahl von **ROUGH** gelangen Sie direkt zu jedem 10. Titel.

1 Drücken Sie 2, um eine Suchmethode zu wählen.

Drücken Sie **2**, bis die gewünschte Suchmethode angezeigt wird.

- **FF/REV** – Schnellvorlauf/Rücklauf
- **ROUGH** – Springen zu jedem 10. Titel

2 Wählen Sie die Suchmethode **ROUGH**.

3 Drücken und halten Sie ◀ oder ▶ gedrückt, um beim Suchlauf direkt zu jedem 10. Titel auf der Disc (im Ordner) zu springen.

- Wenn die momentane Disc (der momentane Ordner) weniger als 10 Titel umfasst, wird durch Gedrückthalten von ◀ (▶) der erste (letzte) Titel auf der Disc (im Ordner) aufgerufen. Desgleichen erfolgt nach wiederholtem Springen zu jedem 10. Titel bei gedrückt gehaltener Taste ◀ (▶) ein Sprung zum ersten (letzten) Titel der Disc (des Ordners), wenn die Anzahl der restlichen Titel unter 10 liegt.

Bedienung des Geräts

Gebrauch von Kompression und BMX

Mit den Funktionen COMP (Kompression) und BMX (Bitmetrik-Equalizer) können Sie die Klangwiedergabequalität des CD-Players einstellen. Jede dieser Funktionen ermöglicht eine Einstellung in zwei Stufen. Die COMP-Funktion sorgt für eine Balance der lautereren und weicheren Ausgabeböne bei größeren Lautstärken. BMX steuert die Nachhallwirkung, um der Wiedergabe einen volleren Klang zu verleihen. Hören Sie sich alle Effekte der Reihe nach an und setzen Sie denjenigen ein, der den Titel oder die CD, den bzw. die Sie gerade hören, am besten zur Geltung bringt.

- **Drücken Sie 1, um die von Ihnen bevorzugte Einstellung zu wählen.**

Drücken Sie **1** wiederholt, um zwischen den folgenden Einstellungen umzuschalten:

**COMP OFF—COMP 1—COMP 2—
COMP OFF—BMX 1—BMX 2**

Anzeigen der Textinformationen auf einer Disc

Die auf einer Disc aufgezeichneten Textinformationen können angezeigt werden.

- **Drücken Sie DISPLAY.**

Drücken Sie **DISPLAY** wiederholt, um zwischen den folgenden Einstellungen umzuschalten:

CD TEXT-Discs

Wiedergabezeit—**DISC TTL** (Disc-Titel)
—**ART NAME** (Disc-Künstler)—**TRK TTL** (Titelname)—**ART NAME** (Titel-Künstler)

MP3/WMA-Discs

Ordner- und Titelnummer—Titelnummer und Wiedergabezeit—**FOLDER** (Ordnername)
—**FILE** (Dateiname)—**TRK TTL** (Titelname)
—**ART NAME** (Künstlername)—**ALBM TTL** (Albumtitel)—**COMMENT** (Kommentar)—**Bi-
trate**

WAV-Discs

Ordner- und Titelnummer—Titelnummer und Wiedergabezeit—**FOLDER** (Ordnername)
—**FILE** (Dateiname)—Abtastfrequenz



Hinweise

- Sie können den Titel im Display nach links abrollen, indem Sie **DISPLAY** drücken und gedrückt halten.
- Bei CD TEXT-Discs handelt es sich um Discs, die bei der Herstellung mit gewissen Informationen versehen wurden. Dazu gehören u. a. CD-Titel, Titelname, Künstlername und Wiedergabezeit.
- Wenn keine speziellen Informationen auf einer Disc aufgezeichnet sind, wird **NO XXXX** angezeigt (z. B. **NO T-TTL**).
- Bei der Wiedergabe von im VBR-Modus (variable Bitrate) aufgezeichneten MP3-Dateien erscheint an Stelle der Bitrate die Angabe **VBR** im Display.
- Bei der Wiedergabe von im VBR-Modus aufgezeichneten WMA-Dateien wird die durchschnittliche Bitrate angezeigt.
- Je nach der für das Schreiben der MP3-Dateien auf Disc verwendeten Version von iTunes® werden die Textinformationen ggf. nicht richtig angezeigt.
 - iTunes® ist eine in den USA sowie in anderen Ländern eingetragene Marke von Apple Computer, Inc.
- Die im Display angezeigte Abtastfrequenz ist ggf. abgekürzt. ▣

Audio-Einstellungen

Einführung zu den Audio-Einstellungen

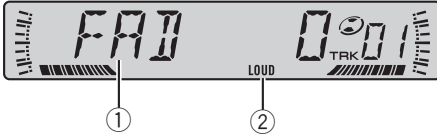

① Audio-Display

Zeigt den Audio-Einstellstatus an.

② LOUD-Anzeige

Erscheint im Display, wenn Loudness eingeschaltet ist.

● Drücken Sie **AUDIO**, um die Namen der Audio-Funktionen anzuzeigen.

Drücken Sie **AUDIO** wiederholt, um zwischen den folgenden Audio-Funktionen umzuschalten:

FAD (Balance-Einstellung)—**BASS** (Basseinstellung)—**MID** (Mittbereichseinstellung)—**TREBLE** (Hochtoneinstellung)—**LOUD** (Loudness)—**SLA** (Programmquellen-Pegelinstellung)

- Bei der Wahl des UKW-Tuners als Programmquelle kann nicht auf **SLA** geschaltet werden.
- Wenn die Audio-Funktion nicht innerhalb von 30 Sekunden aktiviert wird, schaltet das Display automatisch auf die Programmquellenanzeige zurück.
- Zum Zurückschalten auf die Anzeige jeder Programmquelle drücken Sie **BAND**.

Gebrauch der Balance-Einstellung

Sie können eine Überblend-/Balance-Einstellung wählen, die eine ideale Hörumgebung für alle Sitzplätze bietet.

1 Drücken Sie **AUDIO**, um **FAD** zu wählen.

- Wenn die Balance zuvor eingestellt wurde, erscheint **BAL** im Display.

2 Drücken Sie **▲** oder **▼**, um die **Front-/Heck-Lautsprecherbalance** einzustellen.

Bei der Verlagerung des Lautstärkeschwerpunkts von vorn nach hinten wird **FAD F15** – **FAD R15** angezeigt.

- **FAD 0** ist die geeignete Einstellung, wenn nur zwei Lautsprecher in Gebrauch sind.

3 Drücken Sie **◀** oder **▶**, um die **Links-/Rechts-Lautsprecherbalance** einzustellen.

Bei der Verlagerung des Lautstärkeschwerpunkts von links nach rechts wird **BAL L 9** – **BAL R 9** angezeigt.

Gebrauch des Equalizers

Zur Auswahl stehen sechs gespeicherte Entzerrungseinstellungen, die jederzeit mühelos abgerufen werden können: **DYNAMIC**, **VOCAL**, **NATURAL**, **CUSTOM**, **FLAT** und **POWERFUL**.

- **CUSTOM** ist eine spezielle Equalizer-Kurve, die Sie selbst erstellen können.
- Bei der Wahl von **FLAT** bleibt der ursprüngliche Klang unverändert. Diese überaus nützliche Funktion ermöglicht eine Prüfung des Effekts der Equalizer-Kurven durch Hin- und Herschalten zwischen **FLAT** und einer bestimmten Kurve.

● Drücken Sie **EQ**, um den Equalizer zu wählen.

Drücken Sie **EQ** wiederholt, um zwischen den folgenden Equalizer-Kurven umzuschalten: **DYNAMIC**—**VOCAL**—**NATURAL**—**CUSTOM**—**FLAT**—**POWERFUL**

Einstellen von Equalizer-Kurven

Sie können die Einstellungen für die derzeit gewählte Equalizer-Kurve wunschgemäß ändern. Individuell angepasste Equalizer-Kurven werden unter **CUSTOM** gespeichert.

Einstellen von Bass/Mittelton/Hochton

Sie können den Bass-/Mittelton-/Hochton-Pegel nach Bedarf einstellen.

Bedienung des Geräts

1 Drücken Sie AUDIO, um BASS/MID/TREBLE zu wählen.

2 Drücken Sie ▲ oder ▼, um den Pegel einzustellen.

Während der Erhöhung bzw. Verminderung des Pegels wird **+6** – **–6** angezeigt.

3 Drücken Sie ▲ oder ▼, um die Programmquellen-Lautstärke einzustellen.

Während der Erhöhung bzw. Verminderung der Programmquellen-Lautstärke wird **SLA +4** – **SLA –4** angezeigt. 

Einstellen von Loudness

Die Loudness-Funktion schafft einen Ausgleich für die Schwäche des menschlichen Gehörs bei der Wahrnehmung von leisen Tönen im Tiefen- und Höhenbereich.

1 Drücken Sie AUDIO, um LOUD zu wählen.

2 Drücken Sie ▲, um Loudness einzuschalten.

Die **LOUD**-Anzeige erscheint im Display.

- Zum Ausschalten von Loudness drücken Sie ▼.
- Sie können auch **EQ** drücken und gedrückt halten, um Loudness ein- oder auszuschalten.

3 Drücken Sie ◀ oder ▶, um den gewünschten Pegel zu wählen.
LOW (Niedrig)—**HI** (Hoch)

Einstellen der Programmquellenpegel

Mit SLA (Programmquellen-Pegeleinstellung) kann der Lautstärkepegel jeder Programmquelle eingestellt werden, um plötzliche Lautstärkeänderungen beim Umschalten von Programmquellen zu vermeiden.

- Die Einstellungen beruhen auf der UKW-Tuner-Lautstärke, die unverändert bleibt.
- Die MW/LW-Tuner-Lautstärke kann mit SLA ebenfalls eingestellt werden.

1 Vergleichen Sie die UKW-Tuner-Lautstärke mit dem Pegel der Programmquelle, die Sie einstellen möchten.

2 Drücken Sie AUDIO, um SLA zu wählen.

Grundeinstellungen

Anpassen der Grundeinstellungen



In den Grundeinstellungen können Sie im Hinblick auf eine optimale Leistung des Geräts verschiedene Systemeinstellungen bedarfsgerecht anpassen.

① Funktionsdisplay

Zeigt den Funktionsstatus an.

1 Drücken und halten Sie SOURCE gedrückt, bis sich das Gerät ausschaltet.

2 Drücken und halten Sie SOURCE gedrückt, bis FM angezeigt wird.

3 Drücken Sie AUDIO, um die Namen der Funktionen anzuzeigen.

Drücken Sie **AUDIO** wiederholt, um zwischen den folgenden Einstellungen umzuschalten:

FM (UKW-Kanalraster)—**A-PI** (Auto-PI-Suchlauf)—**SAVE** (Energiesparmodus)

Gehen Sie für jede Einstellung den nachfolgenden Anweisungen entsprechend vor.

- Zum Verlassen der Grundeinstellungen drücken Sie **BAND**.
- Sie können die Grundeinstellungen auch verlassen, indem Sie **SOURCE** gedrückt halten, bis sich das Gerät ausschaltet.

Einstellen des UKW-Kanalrasters

Bei der Suchlaufabstimmung wird normalerweise das 50-kHz-UKW-Kanalraster verwendet. Wenn AF oder TA eingeschaltet ist, ändert sich das Kanalraster automatisch zu 100 kHz. Es könnte jedoch von Vorteil sein, das Kanalraster für den AF-Betrieb auf 50 kHz einzustellen.

- Bei der manuellen Abstimmung bleibt das Kanalraster auf 50 kHz eingestellt.

1 Drücken Sie AUDIO, um FM zu wählen.

2 Drücken Sie ◀ oder ▶, um das UKW-Kanalraster zu wählen.

Drücken Sie ◀, um **50** (50 kHz) zu wählen. Durch Drücken von ▶ wird **100** (100 kHz) gewählt.

Umschalten des Auto-PI-Suchlaufs

Das System kann automatisch nach einer anderen Station mit derselben Programmierung suchen, selbst bei einem Stationsabruf.

1 Drücken Sie AUDIO, um A-PI zu wählen.

2 Drücken Sie ▲ oder ▼, um den Auto-PI-Suchlauf ein- oder auszuschalten.

Einschränken der Batteriebeanspruchung

Wenn Sie diese Funktion einschalten, reduzieren Sie den Verbrauch an Batterieleistung.

- In diesem Modus sind außer dem Einschalten einer Programmquelle keinerlei Bedienungsvorgänge zulässig.



Wichtig

Bei Entnahme der Fahrzeugbatterie wird der Energiesparmodus aufgehoben. Schalten Sie den Energiesparmodus erneut ein, sobald die Fahrzeugbatterie wieder eingesetzt wurde. Sollte der Zündschalter Ihres Fahrzeugs keine ACC-Position aufweisen, kann es je nach Anschlussmethode vorkommen, dass das Gerät bei ausgeschaltetem Energiesparmodus Batterieleistung in Anspruch nimmt.

1 Drücken Sie AUDIO, um SAVE zu wählen.

2 Drücken Sie ▲ oder ▼, um den Energiesparmodus ein- oder auszuschalten. []

Zusätzliche Informationen

Fehlermeldungen

Vor der Kontaktaufnahme mit Ihrem Händler oder der nächstgelegenen Pioneer-Kundendienststelle sollten Sie sich die angezeigte Fehlermeldung notieren.

Meldung	Ursache	Abhilfemaßnahme
ERROR-11, 12, 17, 30	Disc verschmutzt	Reinigen Sie die Disc.
ERROR-11, 12, 17, 30	Disc verkratzt	Wechseln Sie die Disc aus.
ERROR-10, 11, 12, 15, 17, 30, A0	Elektrische oder mechanische Störung	Schalten Sie die Zündung ein und aus oder schalten Sie auf eine andere Programmquelle um und dann wieder zum CD-Player zurück.
ERROR-15	Die eingelegte Disc enthält keine Daten	Wechseln Sie die Disc aus.
ERROR-22, 23	Das CD-Format kann nicht wiedergegeben werden	Wechseln Sie die Disc aus.
NO AUDIO	Die eingelegte Disc enthält keine abspielbaren Dateien	Wechseln Sie die Disc aus.
SKIPPED	Die eingelegte Disc enthält WMA-Dateien mit DRM-Schutz (Digital Rights Management)	Wechseln Sie die Disc aus.
PROTECT	Alle Dateien auf der eingelegten Disc weisen einen DRM-Schutz (Digital Rights Management) auf	Wechseln Sie die Disc aus.



Richtlinien für die Handhabung von Discs und Player

- Verwenden Sie ausschließlich Discs, die eines der folgenden zwei Logos aufweisen:



- Verwenden Sie ausschließlich herkömmliche, runde Discs. Discs einer anderen Form sollten nicht verwendet werden.



- Verwenden Sie keinesfalls Discs, die Sprünge, Einkerbungen/Absplitterungen, Verformungen oder andere Beschädigungen aufweisen, da Sie dadurch den Player beschädigen könnten.
- CD-R/CD-RW-Discs, deren Aufzeichnung nicht abgeschlossen wurde, können nicht abgespielt werden.
- Berühren Sie unter keinen Umständen die Disc-Oberfläche mit den aufgezeichneten Daten.
- Bewahren Sie die Discs bei Nichtgebrauch in deren Gehäuse auf.
- Bewahren Sie Discs weder bei extrem hohen Temperaturen noch bei direkter Sonneneinstrahlung auf.
- Kleben Sie keine Etiketten auf Discs, beschriften Sie sie nicht und wenden Sie keine Chemikalien auf die Disc-Oberfläche an.
- Zum Reinigen wischen Sie die Discs mit einem weichen Tuch von der Mitte zum Rand hin ab.

Zusätzliche Informationen

- Kondensation kann eine vorübergehende Störung der Player-Leistung zur Folge haben. Warten Sie in diesem Fall etwa eine Stunde ab, bis sich der Player an die höheren Temperaturen angepasst hat. Feuchte Discs sollten mit einem weichen Tuch trockengerieben werden.
- Unter Umständen ist eine Disc-Wiedergabe nicht möglich. Das kann auf die spezifischen Eigenschaften der Disc, das Disc-Format, die für die Aufzeichnung verwendete Software, die Wiedergabeumgebung, die Lagerbedingungen usw. zurückzuführen sein.
- Je nach der Aufzeichnungsumgebung können Textinformationen u. U. nicht ordnungsgemäß wiedergegeben werden.
- Erschütterungen aufgrund von Unebenheiten der Fahrbahn können die Disc-Wiedergabe unterbrechen.
- Lesen Sie sich vor der Verwendung von Discs die Disc-spezifischen Sicherheitshinweise durch. (■)

MP3-, WMA- und WAV-Dateien

- Je nach der zur Codierung der WMA-Dateien verwendeten Version von Windows Media Player werden der Albumname und andere Textinformationen ggf. nicht richtig angezeigt.
- Unter Umständen gibt es eine kurze Verzögerung, wenn die Wiedergabe von mit Bilddaten codierten WMA-Dateien gestartet wird.
- Konformität mit ISO 9660 Stufe 1 und 2. Das Romeo- und das Joliet-Dateisystem sind mit diesem Player kompatibel.
- Die Multi-Session-Wiedergabe wird unterstützt.
- MP3/WMA/WAV-Dateien sind nicht kompatibel mit Datenübertragungen im Paketschreibverfahren.
- Von Dateinamen (einschließlich der Erweiterung, beispielsweise .mp3, .wma oder .wav) bzw. von Ordernamen können nur

die jeweils ersten 64 Zeichen angezeigt werden.

- Die bei der Ordnerauswahl oder einem anderen Bedienvorgang angewendete Reihenfolge hängt von der jeweiligen Codierungs- bzw. Schreibsoftware ab.
- Ungeachtet der Länge der Leerstellen, die die Originalaufnahme zwischen den einzelnen Musiktiteln aufweist, wird bei der Wiedergabe von MP3/WMA/WAV-Discs stets eine kurze Pause zwischen den Titeln eingefügt.
- Dateierweiterungen, wie .mp3, .wma oder .wav, müssen richtig verwendet werden.

Beispiel für eine Disc-Struktur

☐: Ordner
 🎵: Datei

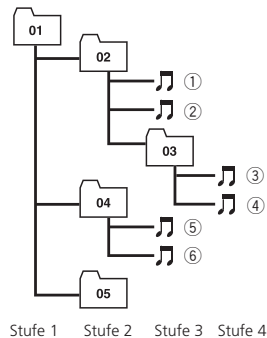

- Dieses Gerät weist Ordnernummern zu. Der Benutzer selbst hat keine Möglichkeit, Ordnernummern zuzuweisen.
- Die Ordnerstruktur kann bis zu 8 Ebenen umfassen. Der Einfachheit halber sollte die Ordnerstruktur jedoch auf max. 2 Ebenen beschränkt bleiben.
- Auf einer Disc können bis zu 99 Ordner wiedergegeben werden.

Zusätzliche Informationen

Kompatibilität mit Audio-Kompression

MP3

- Bitrate: 8–320 kbps
- Abtastfrequenz: 16; 22,05; 24; 32; 44,1; 48 kHz (32; 44,1; 48 kHz für Emphase)
- Kompatible ID3-Tag-Version: 1.0, 1.1, 2.2, 2.3 (ID3-Tag-Version 2.x erhält Vorrang vor Version 1.x.)
- M3u-Spielliste: Nein
- MP3i (MP3 interaktiv), mp3 PRO: Nein

WMA

- Kompatibles Format: Mit Windows Media Player Ver. 7, 7.1, 8, 9 oder 10 codiertes WMA-Format
- Bitrate: 48–320 kbps (CBR), 48–384 kbps (VBR)
- Abtastfrequenz: 32; 44,1; 48 kHz
- Windows Media Audio 9 Professional, Lossless, Voice: Nein

WAV

- Kompatibles Format: Lineare Pulscodemodulation (LPCM), Adaptive Differential-Pulscodemodulation (MS ADPCM)
- Quantisierungsbits: 8 und 16 (LPCM) / 4 (MS ADPCM)
- Abtastfrequenz: 16; 22,05; 24; 32; 44,1; 48 kHz (LPCM) / 22,05; 44,1 kHz (MS ADPCM)

Zusätzliche Informationen

Technische Daten

Allgemein

Stromversorgung	14,4 V Gleichspannung (Toleranz 10,8 – 15,1 V)
Erdungssystem	Negativ
Max. Leistungsaufnahme	10,0 A
Abmessungen (B × H × T):	
Einbaugröße	178 × 50 × 157 mm
Frontfläche	188 × 58 × 20 mm
Gewicht	1,3 kg

Audio

Max. Ausgangsleistung	50 W × 4
Dauer-Ausgangsleistung	27 W × 4 (DIN 45324, +B=14,4 V)
Lastimpedanz	4 Ω (4 – 8 Ω zulässig)
Max. Preout-Ausgangspegel/Ausgangsimpedanz	2,2 V/1 kΩ
Bass/Mittelton/Hochton:	
Bass	
Frequenz	100 Hz
Verstärkung	±13 dB
Mittelton	
Frequenz	1 kHz
Verstärkung	±12 dB
Hochton	
Frequenz	10 kHz
Verstärkung	±12 dB
Loudness-Kontur:	
Niedrig	+7 dB (100 Hz), +4 dB (10 kHz)
Hoch	+10 dB (100 Hz), +6,5 dB (10 kHz) (Lautstärke: –30 dB)

CD-Player

Typ	Compact-Disc-Digital-Audiosystem
Kompatible Discs	Compact Disc
Signalformat:	
Abtastfrequenz	44,1 kHz
Anzahl der Quantisierungsbits	16; linear
Frequenzgang	5 – 20 000 Hz (±1 dB)
Signal-Rauschabstand	94 dB (1 kHz) (IEC-A-Netz)
Dynamikbereich	92 dB (1 kHz)
Anzahl der Kanäle	2 (Stereo)
MP3-Decodiermodus	MPEG-1 & 2 Audio Layer 3
WMA-Decodiermodus	Ver. 7, 7.1, 8, 9, 10 (Audio 2 Kanäle) (Windows Media Player)
WAV-Signalformat	Lineare PCM und MS ADPCM

UKW-Tuner

Frequenzbereich	87,5 – 108,0 MHz
Nutzempfindlichkeit	8 dBf (0,7 μV/75 Ω Mono, Signal-Rauschabstand: 30 dB)
50-dB-Geräuschabsenkung	10 dBf (0,9 μV/75 Ω Mono)
Signal-Rauschabstand	75 dB (IEC-A-Netz)
Verzerrung	0,3 % (bei 65 dBf, 1 kHz, Stereo)
	0,1 % (bei 65 dBf, 1 kHz, Mono)
Frequenzgang	30 – 15 000 Hz (±3 dB)
Stereotrennung	45 dB (bei 65 dBf, 1 kHz)
Trennschärfe	80 dB (±200 kHz)

MW-Tuner

Frequenzbereich	531 – 1 602 kHz (9 kHz)
Nutzempfindlichkeit	18 μV (Signal-Rauschabstand: 20 dB)
Signal-Rauschabstand	65 dB (IEC-A-Netz)

LW-Tuner

Frequenzbereich	153 – 281 kHz
Nutzempfindlichkeit	30 μV (Signal-Rauschabstand: 20 dB)
Signal-Rauschabstand	65 dB (IEC-A-Netz)



Hinweis

Änderungen der technischen Daten und des Designs vorbehalten.



Visit **www.pioneer.co.uk** (or **www.pioneer-eur.com**) to register your product.

Visite **www.pioneer.es** (o **www.pioneer-eur.com**) para registrar su producto.

Zum Registrieren Ihres Produktes besuchen Sie bitte **www.pioneer.de** (oder **www.pioneer-eur.com**).

Visitez **www.pioneer.fr** (ou **www.pioneer-eur.com**) pour enregistrer votre appareil.

Si prega di visitare il sito **www.pioneer.it** (o **www.pioneer-eur.com**) per registrare il prodotto.

Bezoek **www.pioneer.nl** (of **www.pioneer-eur.com**) om uw product te registreren.

Посетите **www.pioneer-rus.ru** (или **www.pioneer-eur.com**) для регистрации приобретенного Вами изделия.

PIONEER CORPORATION

4-1, MEGURO 1-CHOME, MEGURO-KU, TOKYO 153-8654, JAPAN

PIONEER ELECTRONICS (USA) INC.

P.O. Box 1540, Long Beach, California 90801-1540, U.S.A.

TEL: (800) 421-1404

PIONEER EUROPE NV

Haven 1087, Keetberglaan 1, B-9120 Melsele, Belgium

TEL: (0) 3/570.05.11

PIONEER ELECTRONICS ASIACENTRE PTE. LTD.

253 Alexandra Road, #04-01, Singapore 159936

TEL: 65-6472-7555

PIONEER ELECTRONICS AUSTRALIA PTY. LTD.

178-184 Boundary Road, Braeside, Victoria 3195, Australia

TEL: (03) 9586-6300

PIONEER ELECTRONICS OF CANADA, INC.

300 Allstate Parkway, Markham, Ontario L3R OP2, Canada

TEL: 1-877-283-5901

PIONEER ELECTRONICS DE MEXICO, S.A. de C.V.

Bldv.Manuel Avila Camacho 138 10 piso

Col.Lomas de Chapultepec, Mexico, D.F. 11000

TEL: 55-9178-4270

先鋒股份有限公司

總公司：台北市中山北路二段44號13樓

電話：(02) 2521-3588

先鋒電子（香港）有限公司

香港九龍尖沙咀海港城世界商業中心

9樓901-6室

電話：(0852) 2848-6488

Published by Pioneer Corporation.

Copyright © 2005 by Pioneer Corporation.

All rights reserved.

Printed in Thailand

<KSNZX> <05G00000>

<CRD4023-A/N> EW

Download from Www.Somanuals.com. All Manuals Search And Download.

Free Manuals Download Website

<http://myh66.com>

<http://usermanuals.us>

<http://www.somanuals.com>

<http://www.4manuals.cc>

<http://www.manual-lib.com>

<http://www.404manual.com>

<http://www.luxmanual.com>

<http://aubethermostatmanual.com>

Golf course search by state

<http://golfingnear.com>

Email search by domain

<http://emailbydomain.com>

Auto manuals search

<http://auto.somanuals.com>

TV manuals search

<http://tv.somanuals.com>