

## Operation Manual

## Manual de instrucciones

Multi-CD control High power CD/MP3/WMA player  
with RDS tuner

Reproductor de CD/MP3/WMA de alta potencia con  
sintonizador de RDS y control de CD múltiple

**DEH-P3630MP**  
**DEH-P3600MP**  
**DEH-P3600MPB**

English

Español

## Thank you for buying this Pioneer product.

Please read through these operating instructions so you will know how to operate your model properly. *After you have finished reading the instructions, put them away in a safe place for future reference.*

### 01 Before You Start

- About this unit 4
- About this manual 4
- Precautions 4
- In case of trouble 4
- Features 4
- About WMA 5
- Protecting your unit from theft 5
  - Removing the front panel 5
  - Attaching the front panel 6

### 02 What's What

- Head unit 7

### 03 Power ON/OFF

- Turning the unit on 8
- Selecting a source 8
- Turning the unit off 8

### 04 Tuner

- Listening to the radio 9
- Introduction of advanced tuner operation 10
- Storing and recalling broadcast frequencies 10
- Tuning in strong signals 10
- Storing the strongest broadcast frequencies 11

### 05 RDS

- Introduction of RDS operation 12
- Switching the RDS display 12
- Selecting alternative frequencies 12
  - Using PI Seek 13
  - Using Auto PI Seek for preset stations 13
  - Limiting stations to regional programming 13
- Receiving traffic announcements 13

- Using news program interruption 14
- Receiving PTY alarm broadcasts 14
- PTY list 15

### 06 Built-in CD Player

- Playing a CD 16
- Introduction of advanced built-in CD player operation 17
- Repeating play 17
- Playing tracks in a random order 17
- Scanning tracks of a CD 17
- Pausing CD playback 18
- Using compression and BMX 18
- Selecting the search method 18
- Searching every 10 track in the current disc 19
- Using disc title functions 19
  - Entering disc titles 19
  - Displaying disc titles 20
- Using CD TEXT functions 20
  - Displaying titles on CD TEXT discs 20
  - Scrolling titles in the display 20

### 07 MP3/WMA/WAV Player

- Playing MP3/WMA/WAV 21
- Introduction of advanced built-in CD player (MP3/WMA/WAV) operation 23
- Repeating play 23
- Playing tracks in a random order 23
- Scanning folders and tracks 24
- Pausing MP3/WMA/WAV playback 24
- Selecting the search method 24
- Searching every 10 track in the current folder 25
- Using compression and BMX 25
- Switching the tag display 25
- Displaying text information on MP3/WMA disc 25

Displaying text information on WAV disc **26**  
 Scrolling text information in the display **26**

## 08 Multi-CD Player

Playing a CD **27**  
 50-disc multi-CD player **27**  
 Introduction of advanced multi-CD player operation **28**  
 Repeating play **28**  
 Playing tracks in a random order **28**  
 Scanning CDs and tracks **29**  
 Pausing CD playback **29**  
 Using ITS playlists **29**

- Creating a playlist with ITS programming **29**
- Playback from your ITS playlist **30**
- Erasing a track from your ITS playlist **30**
- Erasing a CD from your ITS playlist **31**

 Using disc title functions **31**

- Entering disc titles **31**
- Displaying disc titles **32**

 Using CD TEXT functions **32**

- Displaying titles on CD TEXT discs **32**
- Scrolling titles in the display **32**

 Using compression and bass emphasis **32**

## 09 Audio Adjustments

Introduction of audio adjustments **33**  
 Using balance adjustment **33**  
 Using the equalizer **33**

- Recalling equalizer curves **34**
- Adjusting equalizer curves **34**
- Fine adjusting equalizer curve **34**

 Adjusting loudness **35**  
 Front image enhancer (F.I.E.) **35**  
 Adjusting source levels **36**

## 10 Initial Settings

Adjusting initial settings **37**  
 Setting the FM tuning step **37**  
 Switching Auto PI Seek **37**  
 Switching the warning tone **37**  
 Switching the auxiliary setting **38**

## 11 Other Functions

Using the AUX source **39**

- Selecting AUX as the source **39**
- Setting the AUX title **39**

## Additional Information

Understanding built-in CD player error messages **40**  
 Cellular telephone muting **40**  
 CD player and care **40**  
 CD-R/CD-RW discs **41**  
 MP3, WMA and WAV files **41**

- MP3 additional information **42**
- WMA additional information **42**
- WAV additional information **42**

 About folders and MP3/WMA/WAV files **42**  
 Terms **44**  
 Specifications **46**

## About this unit

The tuner frequencies on this unit are allocated for use in Western Europe, Asia, the Middle East, Africa and Oceania. Use in other areas may result in improper reception. The RDS function operates only in areas with FM stations broadcasting RDS signals. 

## About this manual

This unit features a number of sophisticated functions ensuring superior reception and operation. All the functions have been designed for the easiest possible use, but many are not self-explanatory. This operation manual will help you benefit fully from this unit's potential and to maximize your listening enjoyment.

We recommend that you familiarize yourself with the functions and their operation by reading through the manual before you begin using this unit. It is especially important that you read and observe precautions on this page and in other sections. 

## Precautions

- A **CLASS 1 LASER PRODUCT** label is affixed to the bottom of this unit.



- The Pioneer CarStereo-Pass is for use only in Germany.
- Keep this manual handy as a reference for operating procedures and precautions.
- Always keep the volume low enough so you can hear sounds outside of the car.
- Protect this unit from moisture.

- If the battery is disconnected or discharged, the preset memory will be erased and must be reprogrammed. 

## In case of trouble

Should this product fail to operate properly, contact your dealer or nearest authorized Pioneer Service Station. 

## Features

### CD playback

Music CD/CD-R/CD-RW playback is possible.

### MP3 file playback

You can play back MP3 files recorded on CD-ROM/CD-R/CD-RW (ISO9660 Level 1/Level 2 standard recordings).

- Supply of this product only conveys a license for private, non-commercial use and does not convey a license nor imply any right to use this product in any commercial (i.e. revenue-generating) real time broadcasting (terrestrial, satellite, cable and/or any other media), broadcasting/streaming via internet, intranets and/or other networks or in other electronic content distribution systems, such as pay-audio or audio-on-demand applications. An independent license for such use is required. For details, please visit <http://www.mp3licensing.com>.

### WMA file playback

You can play back WMA files recorded on CD-ROM/CD-R/CD-RW (ISO9660 Level 1/Level 2 standard recordings).

## Before You Start

### WAV file playback

You can play back WAV files recorded on CD-ROM/CD-R/CD-RW (Linear PCM (LPCM)/MS ADPCM recordings). 

### About WMA



The Windows Media™ logo printed on the box indicates that this unit can playback the WMA data.

WMA is short for Windows Media Audio and refers to an audio compression technology that is developed by Microsoft Corporation. WMA data can be encoded by using Windows Media Player version 7 or later.

Microsoft, Windows Media, and the Windows logo are trademarks, or registered trademarks of Microsoft Corporation in the United States and/or other countries.



#### Notes

- With some applications used to encode WMA files, this unit may not operate correctly.
- With some applications used to encode WMA files, album names and other text information may not be correctly displayed. 

### Protecting your unit from theft

The front panel can be detached from the head unit and stored in the protective case provided to discourage theft.

- If the front panel is not detached from the head unit within five seconds of turning off the ignition, a warning tone will sound.
- You can turn off the warning tone. See *Switching the warning tone* on page 37.



#### Important

- Never use force or grip the display and the buttons tightly when removing or attaching.
- Avoid subjecting the front panel to excessive shocks.
- Keep the front panel out of direct sunlight and high temperatures.

### Removing the front panel

**1 Press OPEN to open the front panel.**

**2 Grip the left side of the front panel and pull it gently outward.**

Take care not to grip it tightly or to drop it.

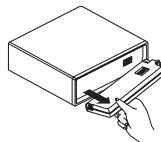

**3 Put the front panel into the protective case provided for safe keeping.**

## Attaching the front panel

- Replace the front panel by holding it upright to this unit and clipping it securely into the mounting hooks.

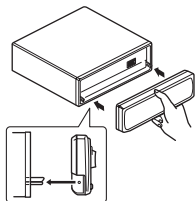

## What's What

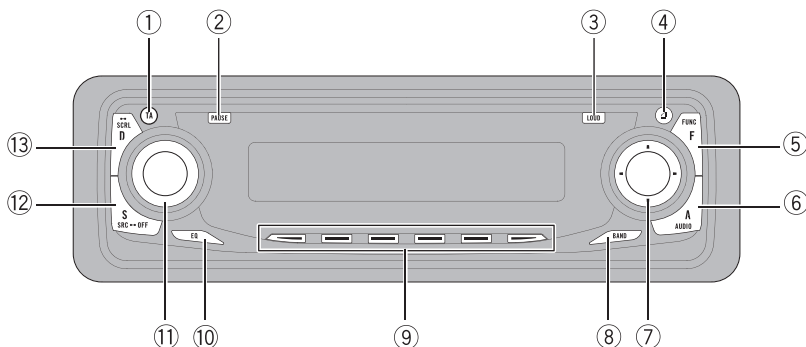

### Head unit

#### ① TA button

Press to turn traffic announcements function on or off.  
Press and hold to turn NEWS function on or off.

#### ② PAUSE button

Press to turn pause on or off.

#### ③ LOUDNESS button

Press to turn loudness on or off.

#### ④ OPEN button

Press to open the front panel.

#### ⑤ FUNCTION button

Press to select functions.

#### ⑥ AUDIO button

Press to select various sound quality controls.

#### ⑦ ▲/▼/◀/▶ buttons

Press to do manual seek tuning, fast forward, reverse and track search controls. Also used for controlling functions.

#### ⑧ BAND button

Press to select among three FM and MW/LW bands and cancel the control mode of functions.

#### ⑨ 1-6 buttons

Press for preset tuning and disc number search when using a multi-CD player.

#### ⑩ EQ button

Press to select various equalizer curves.

#### ⑪ VOLUME

When you press **VOLUME**, it extends outward so that it becomes easier to turn. To retract **VOLUME**, press it again. Rotate to increase or decrease the volume.

#### ⑫ SOURCE button

This unit is turned on by selecting a source. Press to cycle through all of the available sources.

#### ⑬ DISPLAY button

Press to select different displays. 

## Turning the unit on

- Press **SOURCE** to turn the unit on.

When you select a source the unit is turned on. 

## Turning the unit off

- Press **SOURCE** and hold until the unit turns off. 

## Selecting a source

You can select a source you want to listen to. To switch to the built-in CD player, load a disc in this unit (refer to page 16).

- Press **SOURCE** to select a source.

Press **SOURCE** repeatedly to switch between the following sources:

**Built-in CD player—Television—Tuner—Multi-CD player—External unit 1—External unit 2—AUX**



### Notes

- In the following cases, the sound source will not change:
  - When a unit corresponding to each source is not connected to this unit.
  - When no disc is set in this unit.
  - When no magazine is set in the multi-CD player.
  - When the AUX (auxiliary input) is set to off (refer to page 38).
- External unit refers to a Pioneer product (such as one available in the future) that, although incompatible as a source, enables control of basic functions by this unit. Two external units can be controlled by this unit. When two external units are connected, the allocation of them to external unit 1 or external unit 2 is automatically set by this unit.
- When this unit's blue/white lead is connected to the car's auto-antenna relay control terminal, the car's antenna extends when this unit's source is turned on. To retract the antenna, turn the source off. 



## Tuner

### Listening to the radio

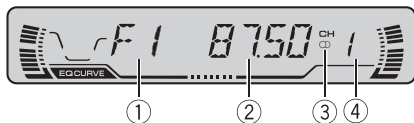

These are the basic steps necessary to operate the radio. More advanced tuner operation is explained starting on the next page. This unit's AF (alternative frequencies search) function can be turned on and off. AF should be off for normal tuning operation (refer to page 12).

#### ① Band indicator

Shows which band the radio is tuned to, MW, LW or FM.

#### ② Frequency indicator

Shows to which frequency the tuner is tuned.

#### ③ Stereo (Ⓢ) indicator

Shows that the frequency selected is being broadcast in stereo.

#### ④ Preset number indicator

Shows what preset has been selected.

#### 1 Press SOURCE to select the tuner.

Press **SOURCE** until tuner is selected as the source.

#### 2 Use VOLUME to adjust the sound level.

Rotate to increase or decrease the volume.

#### 3 Press BAND to select a band.

Press **BAND** until the desired band is displayed, **F1**, **F2**, **F3** for FM or **MW/LW**.

#### 4 To perform manual tuning, press ◀ or ▶ with quick presses.

The frequencies move up or down step by step.

#### 5 To perform seek tuning, press and hold ◀ or ▶ for about one second and release.

The tuner will scan the frequencies until a broadcast strong enough for good reception is found.

- You can cancel seek tuning by pressing either ◀ or ▶ with a quick press.
- If you press and hold ◀ or ▶ you can skip broadcasting stations. Seek tuning starts as soon as you release the buttons.



#### Note

When the frequency selected is being broadcast in stereo the stereo (Ⓢ) indicator will light. ■

## Introduction of advanced tuner operation

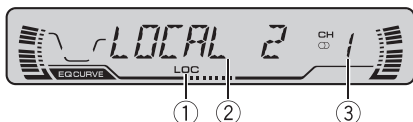

- ① **LOC indicator**  
Shows when local seek tuning is on.
- ② **Function display**  
Shows the function status.
- ③ **Preset number indicator**  
Shows what preset has been selected.

### ● Press FUNCTION to display the function names.

Press **FUNCTION** repeatedly to switch between the following functions:

**BSM** (best stations memory)—**REG** (regional)—**LOCAL** (local seek tuning)—**TA** (traffic announcement standby)—**AF** (alternative frequencies search)—**NEWS** (news program interruption)

- To return to the frequency display, press

**BAND**.

- If MW/LW band is selected, you can only select **BSM** or **LOCAL**



### Note

If you do not operate the function within about 30 seconds, the display is automatically returned to the frequency display. □

## Storing and recalling broadcast frequencies

If you press any of the preset tuning buttons **1–6** you can easily store up to six broadcast frequencies for later recall with the touch of a button.

### ● When you find a frequency that you want to store in memory press a preset tuning button 1–6 and hold until the preset number stops flashing.

The number you have pressed will flash in the preset number indicator and then remain lit. The selected radio station frequency has been stored in memory.

The next time you press the same preset tuning button **1–6** the radio station frequency is recalled from memory.



### Notes

- Up to 18 FM stations, 6 for each of the three FM bands, and 6 MW/LW stations can be stored in memory.
- You can also use ▲ and ▼ to recall radio station frequencies assigned to preset tuning buttons **1–6**. □

## Tuning in strong signals

Local seek tuning lets you tune in only those radio stations with sufficiently strong signals for good reception.

### 1 Press FUNCTION to select LOCAL.

Press **FUNCTION** until **LOCAL** appears in the display.

### 2 Press ▲ to turn local seek tuning on.

Local seek sensitivity (e.g., **LOCAL 2**) appears in the display.

### 3 Press ◀ or ▶ to set the sensitivity.

There are four levels of sensitivity for FM and two levels for MW/LW:

FM: **LOCAL 1—LOCAL 2—LOCAL 3—LOCAL 4**

MW/LW: **LOCAL 1—LOCAL 2**

The **LOCAL 4** setting allows reception of only the strongest stations, while lower settings let you receive progressively weaker stations.

### 4 When you want to return to normal seek tuning, press ▼ to turn local seek tuning off.

**LOCAL:OFF** appears in the display. 

## Storing the strongest broadcast frequencies

BSM (best stations memory) lets you automatically store the six strongest broadcast frequencies under preset tuning buttons **1–6** and once stored there you can tune in to those frequencies with the touch of a button.

### 1 Press FUNCTION to select BSM.

Press **FUNCTION** until **BSM** appears in the display.

### 2 Press ▲ to turn BSM on.

**BSM** begins to flash. While **BSM** is flashing the six strongest broadcast frequencies will be stored under preset tuning buttons **1–6** in order of their signal strength. When finished, **BSM** stops flashing.

- To cancel the storage process, press ▼.



#### Note

Storing broadcast frequencies with BSM may replace broadcast frequencies you have saved using **1–6**. 

## Introduction of RDS operation

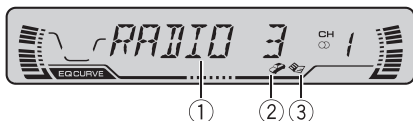

RDS (radio data system) is a system for providing information along with FM broadcasts. This inaudible information provides such features as program service name, program type, traffic announcement standby and automatic tuning, intended to aid radio listeners in finding and tuning in to a desired station.

### ① Program service name

Shows the name of broadcast program.

### ② TP (👉) indicator

Shows when a TP station is tuned in.

### ③ News (📰) indicator

Shows when the set news program is received.

### ● Press FUNCTION to display the function names.

Press **FUNCTION** repeatedly to switch between the following functions:

**BSM** (best stations memory)—**REG** (regional)—**LOCAL** (local seek tuning)—**TA** (traffic announcement standby)—**AF** (alternative frequencies search)—**NEWS** (news program interruption)

- To return to the frequency display, press

#### **BAND.**

- If MW/LW band is selected, you can only select **BSM** or **LOCAL**

### 📝 Notes

- If you do not operate the function within about 30 seconds, the display is automatically returned to the frequency display.

- RDS service may not be provided by all stations.
- RDS functions like AF and TA are only active when your radio is tuned to an RDS station.

## Switching the RDS display

When you tune in an RDS station its program service name is displayed. If you want to know the frequency you can.

### ● Press DISPLAY.

Press **DISPLAY** repeatedly to switch between the following settings:

Program service name—PTY information—Frequency

PTY (program type ID code) information is listed on page 15.

- PTY information and the frequency of the current station appears on the display for eight seconds.

- If a PTY code of zero is received from a station, **NONE** is displayed. This indicates that the station has not defined its program contents.

- If the signal is too weak for this unit to pick up the PTY code, **NO PTY** is displayed.

## Selecting alternative frequencies

If you are listening to a broadcast and the reception becomes weak or there are other problems, the unit will automatically search for a different station in the same network which is broadcasting a stronger signal.

- AF is on as a default.

### 1 Press FUNCTION to select AF.

Press **FUNCTION** until **AF** appears in the display.

## RDS

### 2 Press ▲ to turn AF on.

Press ▲ and **AF:ON** is displayed.

### 3 Press ▼ to turn AF off.

Press ▼ and **AF:OFF** is displayed.



#### Notes

- Only RDS stations are tuned in during seek tuning or BSM when AF is on.
- When you recall a preset station, the tuner may update the preset station with a new frequency from the station's AF list. (This is only available when using presets on the **F1** or **F2** bands.) No preset number appears on the display if the RDS data for the station received differs from that for the originally stored station.
- Sound may be temporarily interrupted by another program during a AF frequency search.
- AF can be turned on or off independently for each FM band.

## Using PI Seek

If the unit fails to find a suitable alternative frequency, or if you are listening to a broadcast and the reception becomes weak, the unit will automatically search for a different station with the same programming. During the search, **PI SEEK** is displayed and the output is muted. The muting is discontinued after completion of the PI Seek, whether or not a different station is found.

## Using Auto PI Seek for preset stations

When preset stations cannot be recalled, as when travelling long distances, the unit can be set to perform PI Seek during preset recall.

- The default setting for Auto PI Seek is off. See *Switching Auto PI Seek* on page 37.

## Limiting stations to regional programming

When AF is used to automatically retune frequencies, the regional function limits the selection to stations broadcasting regional programs.

### 1 Press FUNCTION to select REG.

Press **FUNCTION** until **REG** appears in the display.

### 2 Press ▲ to turn the regional function on.

Press ▲ and **REG:ON** is displayed.

### 3 Press ▼ to turn the regional function off.

Press ▼ and **REG:OFF** is displayed.



#### Notes

- Regional programming and regional networks are organized differently depending on the country (i.e., they may change according to the hour, state or broadcast area).
- The preset number may disappear on the display if the tuner tunes in a regional station which differs from the originally set station.
- The regional function can be turned on or off independently for each FM band.

## Receiving traffic announcements

TA (traffic announcement standby) lets you receive traffic announcements automatically, no matter what source you are listening to. TA can be activated for both a TP station (a station that broadcasts traffic information) or an enhanced other network's TP station (a station carrying information which cross-references TP stations).

### 1 Tune in a TP or enhanced other network's TP station.

When you are tuned into a TP or enhanced other network's TP station the TP  indicator will light.

### 2 Press TA to turn traffic announcement standby on.

Press **TA** and **TA ON** appears in the display. The tuner will standby for traffic announcements.

- To turn traffic announcements standby off, press **TA** again.

### 3 Use VOLUME to adjust the TA volume when a traffic announcement begins.

Rotate to increase or decrease the volume. The newly set volume is stored in memory and recalled for subsequent traffic announcements.

### 4 Press TA while a traffic announcement is being received to cancel the announcement.

The tuner returns to the original source but remains in the standby mode until **TA** is pressed again.

- You can also cancel the announcement by pressing **SOURCE**, **BAND**, **▲**, **▼**, **◀** or **▶** while a traffic announcement is being received.



#### Notes

- You can also turn on or off TA function in the menu that appears with the pressing of **FUNCTION**.
- The system switches back to the original source following traffic announcement reception.
- Only TP and enhanced other network's TP stations are tuned in during seek tuning or BSM when TA is on. 

## Using news program interruption

When a news program is broadcast from a PTY code news station the unit can switch from any station to the news broadcast station. When the news program ends, reception of the previous program resumes.

### ● Press TA and hold to turn on news program interruption.

Press **TA** until **NEWS ON** appears in the display.

- To turn off news program interruption, press **TA** and hold until **NEWS OFF** appears in the display.
- A news program can be cancelled by pressing **TA**.
- You can also cancel the news program by pressing **SOURCE**, **BAND**, **▲**, **▼**, **◀** or **▶** while a news program is being received.



#### Note

You can also turn on or off news program in the menu that appears with the pressing of **FUNCTION**. 

## Receiving PTY alarm broadcasts

PTY alarm is a special PTY code for announcements regarding emergencies such as natural disasters. When the tuner receives the radio alarm code, **ALARM** appears on the display and the volume adjusts to the TA volume. When the station stops broadcasting the emergency announcement, the system returns to the previous source.

- An emergency announcement can be cancelled by pressing **TA**.

## RDS

- You can also cancel an emergency announcement by pressing **SOURCE, BAND,** ▲, ▼, ◀ or ▶. 

## PTY list

Specific	Type of program
<b>NEWS</b>	News
<b>AFFAIRS</b>	Current affairs
<b>INFO</b>	General information and advice
<b>SPORT</b>	Sports
<b>WEATHER</b>	Weather reports/meteorological information
<b>FINANCE</b>	Stock market reports, commerce, trading, etc.
<b>POP MUS</b>	Popular music
<b>ROCK MUS</b>	Contemporary modern music
<b>EASY MUS</b>	Easy listening music
<b>OTH MUS</b>	Non categorized music
<b>JAZZ</b>	Jazz
<b>COUNTRY</b>	Country music
<b>NAT MUS</b>	National music
<b>OLDIES</b>	Oldies music, golden oldies
<b>FOLK MUS</b>	Folk music
<b>L. CLASS</b>	Light classical music
<b>CLASSIC</b>	Serious classical music
<b>EDUCATE</b>	Educational programs
<b>DRAMA</b>	All radio plays and serials
<b>CULTURE</b>	National or regional culture
<b>SCIENCE</b>	Nature, science and technology
<b>VARIED</b>	Light entertainment
<b>CHILDREN</b>	Children's
<b>SOCIAL</b>	Social affairs
<b>RELIGION</b>	Religion affairs or services

Specific	Type of program
<b>PHONE IN</b>	Phone In
<b>TOURING</b>	Travel programs, not for announcements about traffic problems
<b>LEISURE</b>	Hobbies and recreational activities
<b>DOCUMENT</b>	Documentaries



## Playing a CD

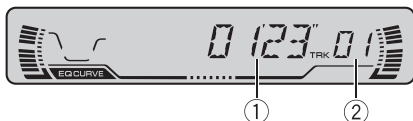

These are the basic steps necessary to play a CD with your built-in CD player. More advanced CD operation is explained starting on the next page.

### ① Play time indicator

Shows the elapsed playing time of the current track.

### ② Track number indicator

Shows the track currently playing.

### 1 Press OPEN to open the front panel.

CD loading slot appears.

- After a CD has been inserted, press **SOURCE** to select the built-in CD player.

### 2 Insert a CD into the CD loading slot.

Playback will automatically start.

CD loading slot

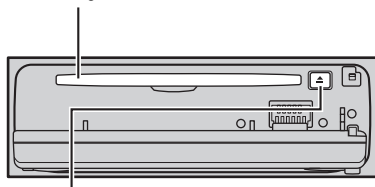

EJECT button

- You can eject a CD by pressing **EJECT**.
- To avoid a malfunction, make sure that no metal object comes into contact with the terminals when the front panel is open.

### 3 Close the front panel.

### 4 Use VOLUME to adjust the sound level.

Rotate to increase or decrease the volume.

### 5 To perform fast forward or reverse, press and hold ◀ or ▶.

- If you select the search method to **ROUGH**, pressing and holding ◀ or ▶ enables you to search every ten track in the current disc. (Refer to *Selecting the search method* on page 18.)

### 6 To skip back or forward to another track, press ◀ or ▶.

Pressing ▶ skips to the start of the next track. Pressing ◀ once skips to the start of the current track. Pressing again will skip to the previous track.



### Notes

- The built-in CD player plays one, standard, 12-cm or 8-cm (single) CD at a time. Do not use an adapter when playing 8-cm CDs.
- Do not insert anything other than a CD into the CD loading slot.
- If you cannot insert a disc completely or if after you insert a disc the disc does not play, check that the label side of the disc is up. Press **EJECT** to eject the disc, and check the disc for damage before inserting the disc again.
- If the built-in CD player does not operate properly, an error message such as **ERROR-11** may be displayed. Refer to *Understanding built-in CD player error messages* on page 40.
- When a CD TEXT disc is inserted, the disc and track titles begin to scroll to the left automatically. ◻



## Built-in CD Player

### Introduction of advanced built-in CD player operation



#### ① RPT indicator

Shows when repeat play is turned on.

#### ② Function display

Shows the function status.

#### ● Press **FUNCTION** to display the function names.

Press **FUNCTION** repeatedly to switch between the following functions:

**RPT** (repeat play)—**RDM** (random play)  
—**SCAN** (scan play)—**PAUSE** (pause)—**COMP**  
(compression and BMX)—**FF/REV** (search method)—**TAG** (tag display)

- To return to the playback display, press **BAND**.

#### Notes

- When playing audio data (CD-DA), it is not effective even if you turn **TAG** (tag display) on. (Refer to page 25.)
- If you do not operate the function within about 30 seconds, the display is automatically returned to the playback display. 

### Repeating play

Repeat play lets you hear the same track over again.

#### 1 Press **FUNCTION** to select **RPT**.

Press **FUNCTION** until **RPT** appears in the display.

#### 2 Press **▲** to turn repeat play on.

**RPT:ON** appears in the display. The track currently playing will play and then repeat.

#### 3 Press **▼** to turn repeat play off.

**RPT:OFF** appears in the display. The track currently playing will continue to play and then play the next track.



#### Note

If you perform track search or fast forward/reverse, repeat play is automatically cancelled. 

### Playing tracks in a random order

Random play lets you play back tracks on the CD in a random order.

#### 1 Press **FUNCTION** to select **RDM**.

Press **FUNCTION** until **RDM** appears in the display.

#### 2 Press **▲** to turn random play on.

**RDM:ON** appears in the display. Tracks will play in a random order.

#### 3 Press **▼** to turn random play off.

**RDM:OFF** appears in the display. Tracks will continue to play in order. 

### Scanning tracks of a CD

Scan play lets you hear the first 10 seconds of each track on the CD.

#### 1 Press **FUNCTION** to select **SCAN**.

Press **FUNCTION** until **SCAN** appears in the display.

## Built-in CD Player

### 2 Press ▲ to turn scan play on.

**SCAN:ON** appears in the display. The first 10 seconds of each track is played.

### 3 When you find the desired track press ▼ to turn scan play off.

**SCAN:OFF** appears in the display. The track will continue to play.

- If the display has automatically returned to the playback display, select **SCAN** again by pressing **FUNCTION**.



#### Note

After scanning of a CD is finished, normal playback of the tracks will begin again. 

## Pausing CD playback

Pause lets you temporarily stop playback of the CD.

### 1 Press FUNCTION to select PAUSE.

Press **FUNCTION** until **PAUSE** appears in the display.

### 2 Press ▲ to turn pause on.

**PAUSE:ON** appears in the display. Play of the current track pauses.

### 3 Press ▼ to turn pause off.

**PAUSE:OFF** appears in the display. Play will resume at the same point that you turned pause on.



#### Note

You can also turn pause on or off by pressing **PAUSE**. 

## Using compression and BMX

Using the COMP (compression) and BMX functions let you adjust the sound playback quality of the CD player. Each of the functions have a two-step adjustment. The COMP function balances the output of louder and softer sounds at higher volumes. BMX controls sound reverberations to give playback a fuller sound. Listen to each of the effects as you select through them and use the one that best enhances the playback of the track or CD that you are listening to.

### 1 Press FUNCTION to select COMP.

Press **FUNCTION** until **COMP** appears in the display.

### 2 Press ▲ or ▼ to select your favorite setting.

Press ▲ or ▼ repeatedly to switch between the following settings:

**COMP OFF—COMP 1—COMP 2—  
COMP OFF—BMX 1—BMX 2** 

## Selecting the search method

You can switch the search method between fast forward/reverse and searching every 10 track.

### 1 Press FUNCTION to select FF/REV.

Press **FUNCTION** until **FF/REV** appears in the display.

- If the search method **ROUGH** has been previously selected, **ROUGH** will be displayed.

### 2 Press ◀ or ▶ to select the search method.

Press ◀ or ▶ until the desired search method appears in the display.

- **FF/REV** – Fast forward and reverse
- **ROUGH** – Searching every 10 track 

## Built-in CD Player

### Searching every 10 track in the current disc

If a disc contains over 10 tracks, you can search every 10 track. When a disc contains a lot of tracks, you can roughly search the track you want to play.

#### 1 Select the search method ROUGH.

Refer to *Selecting the search method* on the previous page.

#### 2 Press and hold ◀ or ▶ to search every 10 track in a disc.

- If a disc contains less than 10 tracks, pressing and holding ▶ recalls the last track of a disc. Also, if the remaining number of tracks after searching every 10 tracks are less than 10, pressing and holding ▶ recalls the last track of a disc.
- If a disc contains less than 10 tracks, pressing and holding ◀ recalls the first track of a disc. Also, if the remaining number of tracks after searching every 10 tracks are less than 10, pressing and holding ◀ recalls the first track of a disc. □

### Using disc title functions

You can input CD titles and display the title. The next time you insert a CD for which you have entered a title, the title of that CD will be displayed.

### Entering disc titles

Disc title input lets you input CD titles up to 8 letters long and up to 48 disc titles into this unit.

#### 1 Play a CD that you want to enter the title.

#### 2 Press FUNCTION and hold until TITLE IN appears in the display.

- When playing a CD TEXT disc, you cannot switch to **TITLE IN**. The disc title will have already been recorded on a CD TEXT disc.

#### 3 Press ▲ or ▼ to select a letter of the alphabet.

Each press of ▲ will display a letter of the alphabet in **A B C ... X Y Z**, numbers and symbols in **1 2 3 ... > [ ]** order. Each press of ▼ will display a letter in the reverse order, such as **Z Y X ... C B A** order.



#### 4 Press ▶ to move the cursor to the next character position.

When the letter you want is displayed, press ▶ to move the cursor to the next position and then select the next letter. Press ◀ to move backwards in the display.

#### 5 Move the cursor to the last position by pressing ▶ after entering the title.

When you press ▶ one more time, the entered title is stored in memory.

#### 6 Press BAND to return to the playback display.

#### Notes

- Titles remain in memory, even after the disc has been removed from this unit, and are recalled when the disc is reinserted.
- After data for 48 discs has been stored in memory, data for a new disc will overwrite the oldest one.
- If you connect a multi-CD player, you can input disc titles for up to 100 discs.

## Displaying disc titles

You can display the title of any disc that has had a disc title entered.

- **Press DISPLAY.**

Press **DISPLAY** repeatedly to switch between the following settings:

Play time—**DISC TTL** (disc title)

When you select **DISC TTL**, the title of the currently playing disc is shown in the display.

- If no title has been entered for the currently playing disc, **NO TITLE** is displayed. 

- **Press DISPLAY and hold until the title begins to scroll to the left.**

The rest of the title will appear in the display. 

## Using CD TEXT functions

Some discs have certain information encoded on the disc during manufacture. These discs may contain such information as the CD title, track title, artist's name and playback time and are called CD TEXT discs. Only these specially encoded CD TEXT discs support the functions listed below.

### Displaying titles on CD TEXT discs

- **Press DISPLAY.**

Press **DISPLAY** repeatedly to switch between the following settings:

Play time—**DISC TTL** (disc title)—**ART NAME**

(disc artist name)—**TRK TTL** (track title)

—**ART NAME** (track artist name)

- If specific information has not been recorded on a CD TEXT disc, **NO XXXX** will be displayed (e.g., **NO T-TTL**).

### Scrolling titles in the display

This unit can display the first 8 letters only of **DISC TTL**, **ART NAME**, **TRK TTL** and **ART NAME**. When the recorded information is longer than 8 letters, you can scroll the text to the left so that the rest of the title can be seen.

# MP3/WMA/WAV Player

## Playing MP3/WMA/WAV

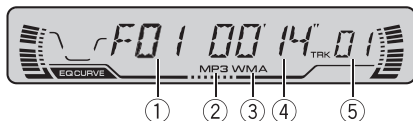

These are the basic steps necessary to play an MP3/WMA/WAV with your built-in CD player. More advanced MP3/WMA/WAV operation is explained starting on page 23.

### ① Folder number indicator

Shows the folder number currently playing.

### ② MP3 indicator

Shows when the MP3 file is playing.

### ③ WMA indicator

Shows when the WMA file is playing.

### ④ Play time indicator

Shows the elapsed playing time of the current track (file).

### ⑤ Track number indicator

Shows the track (file) currently playing.

- If a track number 100 to 199 is selected, ► on the left of the track number indicator will light.
- If a track number 200 or more is selected, ► on the left of the track number indicator will blink.

## 1 Press OPEN to open the front panel.

CD loading slot appears.

- After a CD-ROM has been inserted, press **SOURCE** to select the built-in CD player.

## 2 Insert a CD-ROM into the CD loading slot.

Playback will automatically start.

CD loading slot

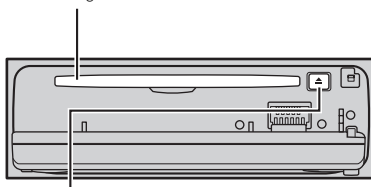

EJECT button

- You can eject a CD-ROM by pressing **EJECT**.
- To avoid a malfunction, make sure that no metal object comes into contact with the terminals when the front panel is open.

## 3 Close the front panel.

## 4 Use VOLUME to adjust the sound level.

Rotate to increase or decrease the volume.

## 5 Press ▲ or ▼ to select a folder.

- You cannot select a folder that does not have an MP3/WMA/WAV file recorded in it.
- To return to folder 01 (ROOT), press and hold **BAND**. However, if folder 01 (ROOT) contains no files, playback commences with folder 02.

## 6 To perform fast forward or reverse, press and hold ◀ or ▶.

- This is fast forward and reverse operation only for the file being played. This operation is canceled when the previous or next file is reached.
- If you select the search method to **ROUGH**, pressing and holding ◀ or ▶ enables you to search every ten track in the current folder. (Refer to *Selecting the search method* on page 24.)

## 7 To skip back or forward to another track, press ◀ or ▶.

Pressing ► skips to the start of the next track. Pressing ◀ once skips to the start of the current track. Pressing again will skip to the previous track.



## Notes

- When playing discs with MP3/WMA/WAV files and audio data (CD-DA) such as CD-EXTRA and MIXED-MODE CDs, both types can be played only by switching mode between MP3/WMA/WAV and CD-DA with **BAND**.
- If you have switched between playback of MP3/WMA/WAV files and audio data (CD-DA), playback starts at the first track on the disc.
- The built-in CD player can play back an MP3/WMA/WAV file recorded on CD-ROM. (Refer to page 41 for files that can be played back.)
- Do not insert anything other than a CD into the CD loading slot.
- There is sometimes a delay between starting up playback and the sound being issued. This is particularly the case when playing back multi-session and many folders. When being read in, **FRMTREAD** is displayed.
- If you cannot insert a disc completely or if after you insert a disc the disc does not play, check that the label side of the disc is up. Press **EJECT** to eject the disc, and check the disc for damage before inserting the disc again.
- Playback is carried out in order of file number. Folders are skipped if they contain no files. (If folder 01 (ROOT) contains no files, playback commences with folder 02.)
- When playing back files recorded as VBR (variable bit rate) files, the play time will not be correctly displayed if fast forward or reverse operations are used.
- If inserted disc contains no files that can be played back, **NO AUDIO** is displayed.
- If the inserted disc contains WMA files that are protected by digital rights management (DRM), **SKIPPED** is displayed while the protected file is skipped.
- If all the files on the inserted disc are secured by DRM, **PROTECT** is displayed.
- There is no sound on fast forward or reverse.
- If the built-in CD player does not operate properly, an error message such as **ERROR-11** may be displayed. Refer to *Understanding built-in CD player error messages* on page 40.
- When an MP3/WMA/WAV disc is inserted, folder name and file name begin to scroll to the left automatically. 

## MP3/WMA/WAV Player

### Introduction of advanced built-in CD player (MP3/WMA/WAV) operation

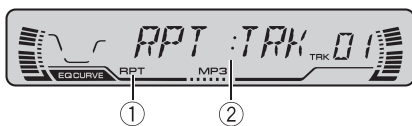

- ① **RPT indicator**  
Shows when repeat range is selected to current track (file).
- ② **Function display**  
Shows the function status.

- **Press FUNCTION to display the function names.**

Press **FUNCTION** repeatedly to switch between the following functions:

**RPT** (repeat play)—**RDM** (random play)  
—**SCAN** (scan play)—**PAUSE** (pause)—**COMP**  
(compression and bit media EX)—**FF/REV**  
(search method)—**TAG** (tag display)

- To return to the playback display, press **BAND**.



#### Note

If you do not operate the function within about 30 seconds, the display is automatically returned to the playback display.

### Repeating play

For MP3/WMA/WAV playback, there are three repeat play ranges: **FLD** (folder repeat), **TRK** (one-track repeat) and **DSC** (repeat all tracks).

- 1 **Press FUNCTION to select RPT.**

Press **FUNCTION** until **RPT** appears in the display.

- 2 **Press ◀ or ▶ to select the repeat range.**

Press ◀ or ▶ until the desired repeat range appears in the display.

- **FLD** – Repeat the current folder
- **TRK** – Repeat just the current track
- **DSC** – Repeat all tracks



#### Notes

- If you select other folder during repeat play, the repeat play range changes to **DSC**.
- If you perform track search or fast forward/reverse during **TRK**, the repeat play range changes to **FLD**.
- When **FLD** is selected, it is not possible to play back a subfolder of that folder.

### Playing tracks in a random order

Random play lets you play back tracks in a random order within the repeat range, **FLD** and **DSC**.

- 1 **Select the repeat range.**

Refer to *Repeating play* on this page.

- 2 **Press FUNCTION to select RDM.**

Press **FUNCTION** until **RDM** appears in the display.

- 3 **Press ▲ to turn random play on.**

**RDM:ON** appears in the display. Tracks will play in a random order within the previously selected **FLD** or **DSC** ranges.

- 4 **Press ▼ to turn random play off.**

**RDM:OFF** appears in the display. Tracks will continue to play in order.

**Note**

If you turn random play on during **FLD** and then return to the playback display, **FRDM** appears in the display.

## Scanning folders and tracks

While you are using **FLD**, the beginning of each track in the selected folder plays for about 10 seconds. When you are using **DSC**, the beginning of the first track of each folder is played for about 10 seconds.

**1 Select the repeat range.**

Refer to *Repeating play* on the previous page.

**2 Press FUNCTION to select SCAN.**

Press **FUNCTION** until **SCAN** appears in the display.

**3 Press ▲ to turn scan play on.**

**SCAN:ON** appears in the display. The first 10 seconds of each track of the current folder (or the first track of each folder) is played.

**4 When you find the desired track (or folder) press ▼ to turn scan play off.**

**SCAN:OFF** appears in the display. The track (or folder) will continue to play.

- If the display has automatically returned to the playback display, select **SCAN** again by pressing **FUNCTION**.

**Notes**

- After track or folder scanning is finished, normal playback of the tracks will begin again.
- If you turn scan play on during **FLD** and then return to the playback display, **FSCN** appears in the display.

## Pausing MP3/WMA/WAV playback

Pause lets you temporarily stop playback of the MP3/WMA/WAV.

**1 Press FUNCTION to select PAUSE.**

Press **FUNCTION** until **PAUSE** appears in the display.

**2 Press ▲ to turn pause on.**

**PAUSE:ON** appears in the display. Play of the current track pauses.

**3 Press ▼ to turn pause off.**

**PAUSE:OFF** appears in the display. Play will resume at the same point that you turned pause on.

**Note**

You can also turn pause on or off by pressing **PAUSE**.

## Selecting the search method

You can switch the search method between fast forward/reverse and searching every 10 track.

**1 Press FUNCTION to select FF/REV.**

Press **FUNCTION** until **FF/REV** appears in the display.

- If the search method **ROUGH** has been previously selected, **ROUGH** will be displayed.

**2 Press ◀ or ▶ to select the search method.**

Press ◀ or ▶ until the desired search method appears in the display.

- **FF/REV** – Fast forward and reverse
- **ROUGH** – Searching every 10 track



## MP3/WMA/WAV Player

### Searching every 10 track in the current folder

If the current folder contains over 10 tracks, you can search every 10 track. When the one folder contains a lot of tracks, you can roughly search the track you want to play.

#### 1 Select the search method **ROUGH**.

Refer to *Selecting the search method* on the previous page.

#### 2 Press and hold ◀ or ▶ to search every 10 track in the current folder.

- If the current folder contains less than 10 tracks, pressing and holding ▶ recalls the last track of the folder. Also, if the remaining number of tracks after searching every 10 tracks are less than 10, pressing and holding ▶ recalls the last track of the folder.
- If the current folder contains less than 10 tracks, pressing and holding ◀ recalls the first track of the folder. Also, if the remaining number of tracks after searching every 10 tracks are less than 10, pressing and holding ◀ recalls the first track of the folder. 

### Using compression and BMX

Using the COMP (compression) and BMX functions let you adjust the sound playback quality of the CD player. Each of the functions have a two-step adjustment. The COMP function balances the output of louder and softer sounds at higher volumes. BMX controls sound reverberations to give playback a fuller sound. Listen to each of the effects as you select through them and use the one that best enhances the playback of the track or CD that you are listening to.

#### 1 Press **FUNCTION** to select **COMP**.

Press **FUNCTION** until **COMP** appears in the display.

#### 2 Press ▲ or ▼ to select your favorite setting.

Press ▲ or ▼ repeatedly to switch between the following settings:

**COMP OFF—COMP 1—COMP 2—**  
**COMP OFF—BMX 1—BMX 2** 

### Switching the tag display

It is possible to turn the tag display on or off, if MP3/WMA disc contains the text information such as track title and artist name.

- If you turn the tag display off, time to playback will be shorter than when this function is turned on.

#### 1 Press **FUNCTION** to select **TAG**.

Press **FUNCTION** until **TAG** appears in the display.

#### 2 Press ▲ to turn tag display on.

**TAG:ON** appears in the display.

#### 3 Press ▼ to turn tag display off.

**TAG:OFF** appears in the display.



#### Note

When you turn the tag display on, this unit returns to the beginning of the current track in order to read the text information. 

### Displaying text information on MP3/WMA disc

Text information recorded on a MP3/WMA disc can be displayed.

- **Press DISPLAY.**

Press **DISPLAY** repeatedly to switch between the following settings:

Play time—**FOLDER** (folder name)—**FILE** (file name)—**TRK TTL** (track title)—**ART NAME** (artist name)—**ALBM TTL** (album title)—**COMMENT** (comment)—Bit rate

- When playing back MP3 files recorded as VBR (variable bit rate) files, the bit rate value is not displayed even after switching to bit rate.

- When playing back WMA files recorded as VBR files, the average bit rate is displayed.

- When you have turned tag display off, you cannot switch to **TRK TTL**, **ART NAME**,

**ALBM TTL** and **COMMENT**.

- If specific information has not been recorded on an MP3/WMA disc, **NO XXXX** will be displayed (e.g., **NO NAME**).

- With some applications used to encode WMA files, album names and other text information may not be correctly displayed. 

## Displaying text information on WAV disc

You can display text information recorded on a WAV disc.

- **Press DISPLAY.**

Press **DISPLAY** repeatedly to switch between the following settings:

Play time—**FOLDER** (folder name)—**FILE** (file name)—sampling frequency

- Sampling frequency may not display all digits (e.g. **22.0 KHZ** is displayed when the sampling frequency is 22.05 kHz). 

## Scrolling text information in the display

This unit can display the first 8 letters only of **FOLDER**, **FILE**, **TRK TTL**, **ART NAME**, **ALBM TTL** and **COMMENT**. When the recorded information is longer than 8 letters, you can scroll the text to the left so that the rest of the text information can be seen.

- **Press DISPLAY and hold until the text information begins to scroll to the left.**

The rest of the text information will appear in the display. 

## Multi-CD Player

### Playing a CD

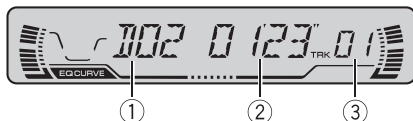

You can use this unit to control a multi-CD player, which is sold separately.

These are the basic steps necessary to play a CD with your multi-CD player. More advanced CD operation is explained starting on the next page.

#### ① Disc number indicator

Shows the disc currently playing.

#### ② Play time indicator

Shows the elapsed playing time of the current track.

#### ③ Track number indicator

Shows the track currently playing.

#### 1 Press SOURCE to select the multi-CD player.

Press **SOURCE** until multi-CD is selected as the source.

#### 2 Use VOLUME to adjust the sound level.

Rotate to increase or decrease the volume.

#### 3 Select a disc you want to listen to with the 1–6 buttons.

For discs located at 1 to 6, press the corresponding number button.

If you want to select a disc located at 7 to 12, press and hold the corresponding numbers such as **1** for disc 7, until the disc number appears in the display.

- You can also sequentially select a disc by pressing ▲/▼.

#### 4 To perform fast forward or reverse, press and hold ◀ or ▶.

#### 5 To skip back or forward to another track, press ◀ or ▶.

Pressing ▶ skips to the start of the next track. Pressing ◀ once skips to the start of the current track. Pressing again will skip to the previous track.



#### Notes

- When the multi-CD player performs the preparatory operations, **READY** is displayed.
- If the multi-CD player does not operate properly, an error message such as **ERROR-11** may be displayed. Refer to the multi-CD player owner's manual.
- If there are no discs in the multi-CD player magazine, **NO DISC** is displayed.
- When you select a CD TEXT disc on a CD TEXT compatible multi-CD player, the disc and track titles begin to scroll to the left automatically. □

### 50-disc multi-CD player

Only those functions described in this manual are supported for 50-disc multi-CD players. □

## Introduction of advanced multi-CD player operation

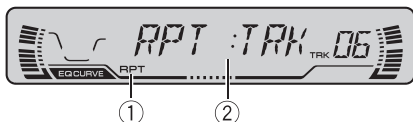

### ① RPT indicator

Shows when repeat range is selected to current track.

### ② Function display

Shows the function status.

### ● Press FUNCTION to display the function names.

Press **FUNCTION** repeatedly to switch between the following functions:

**RPT** (repeat play)—**RDM** (random play)  
—**SCAN** (scan play)—**ITS-P** (ITS play)—**PAUSE** (pause)—**COMP** (compression and DBE)

- To return to the playback display, press **BAND**.



### Note

If you do not operate the function within about 30 seconds, the display is automatically returned to the playback display. 

## Repeating play

There are three repeat play ranges for the multi-CD player: **MCD** (multi-CD player repeat), **TRK** (one-track repeat) and **DSC** (disc repeat).

### 1 Press FUNCTION to select RPT.

Press **FUNCTION** until **RPT** appears in the display.

### 2 Press ◀ or ▶ to select the repeat range.

Press ◀ or ▶ until the desired repeat range appears in the display.

- **MCD** – Repeat all discs in the multi-CD player
- **TRK** – Repeat just the current track
- **DSC** – Repeat the current disc



### Notes

- If you select other discs during repeat play, the repeat play range changes to **MCD**.
- If you perform track search or fast forward/reverse during **TRK**, the repeat play range changes to **DSC**. 

## Playing tracks in a random order

Random play lets you play back tracks in a random order within the repeat range, **MCD** and **DSC**.

### 1 Select the repeat range.

Refer to *Repeating play* on this page.

### 2 Press FUNCTION to select RDM.

Press **FUNCTION** until **RDM** appears in the display.

### 3 Press ▲ to turn random play on.

**RDM:ON** appears in the display. Tracks will play in a random order within the previously selected **MCD** or **DSC** ranges.

### 4 Press ▼ to turn random play off.

**RDM:OFF** appears in the display. Tracks will continue to play in order.

## Multi-CD Player

### Note

If you turn random play on during **DSC** and then return to the playback display, **DRDM** appears in the display. 

## Scanning CDs and tracks

While you are using **DSC**, the beginning of each track on the selected disc plays for about 10 seconds. When you are using **MCD**, the beginning of the first track of each disc is played for about 10 seconds.

### 1 Select the repeat range.

Refer to *Repeating play* on the previous page.

### 2 Press **FUNCTION** to select **SCAN**.

Press **FUNCTION** until **SCAN** appears in the display.

### 3 Press **▲** to turn scan play on.

**SCAN:ON** appears in the display. The first 10 seconds of each track of the current disc (or the first track of each disc) is played.

### 4 When you find the desired track (or disc) press **▼** to turn scan play off.

**SCAN:OFF** appears in the display. The track (or disc) will continue to play.

- If the display has automatically returned to the playback display, select **SCAN** again by pressing **FUNCTION**.

### Notes

- After track or disc scanning is finished, normal playback of the tracks will begin again.
- If you turn scan play on during **DSC** and then return to the playback display, **DSCN** appears in the display. 

## Pausing CD playback

Pause lets you temporarily stop playback of the CD.

### 1 Press **FUNCTION** to select **PAUSE**.

Press **FUNCTION** until **PAUSE** appears in the display.

### 2 Press **▲** to turn pause on.

**PAUSE:ON** appears in the display. Play of the current track pauses.

### 3 Press **▼** to turn pause off.

**PAUSE:OFF** appears in the display. Play will resume at the same point that you turned pause on.

### Note

You can also turn pause on or off by pressing **PAUSE**. 

## Using ITS playlists

ITS (instant track selection) lets you make a playlist of favorite tracks from those in the multi-CD player magazine. After you have added your favorite tracks to the playlist you can turn on ITS play and play just those selections.

## Creating a playlist with ITS programming

You can use ITS to enter and playback up to 99 tracks per disc, up to 100 discs (with the disc title). (With multi-CD players sold before the CDX-P1250 and CDX-P650, up to 24 tracks can be stored in the playlist.)

### 1 Play a CD that you want to program.

Press **▲** or **▼** to select a CD.

**2 Press FUNCTION and hold until TITLE IN appears in the display, then press FUNCTION to select ITS.**

After **TITLE IN** is displayed, press **FUNCTION** repeatedly, the following functions appear in the display:

**TITLE IN** (disc title input)—**ITS** (ITS programming)

**3 Select a desired track by pressing ◀ or ▶.**

**4 Press ▲ to store the currently playing track in the playlist.**

**ITS IN** is displayed briefly and the currently playing selection is added to your playlist. The display then shows **ITS** again.

**5 Press BAND to return to the playback display.**



#### Note

After data for 100 discs has been stored in memory, data for a new disc will overwrite the oldest one.

## Playback from your ITS playlist

ITS play lets you listen to the tracks that you have entered into your ITS playlist. When you turn on ITS play, tracks from your ITS playlist in the multi-CD player will begin to play.

**1 Select the repeat range.**

Refer to *Repeating play* on page 28.

**2 Press FUNCTION to select ITS-P.**

Press **FUNCTION** until **ITS-P** appears in the display.

**3 Press ▲ to turn ITS play on.**

**ITS-P:ON** appears in the display. Playback begins of those tracks from your playlist within the previously selected **MCD** or **DSC** ranges.

▪ If no tracks in the current range are programmed for ITS play then **EMPTY** is displayed.

**4 Press ▼ to turn ITS play off.**

**ITS-P:OFF** appears in the display. Playback will continue in normal order from the currently playing track and CD.

## Erasing a track from your ITS playlist

When you want to delete a track from your ITS playlist, you can if ITS play is on.

If ITS play is already on, skip to step 2. If ITS play is not already on, press **FUNCTION**.

**1 Play a CD you want to delete a track from your ITS playlist, and turn ITS play on.**

Refer to *Playback from your ITS playlist* on this page.

**2 Press FUNCTION and hold until TITLE IN appears in the display, then press FUNCTION to select ITS.**

After **TITLE IN** is displayed, press **FUNCTION** until **ITS** appears in the display.

**3 Select a desired track by pressing ◀ or ▶.**

**4 Press ▼ to erase a track from your ITS playlist.**

The currently playing selection is erased from your ITS playlist and playback of the next track from your ITS playlist begins.

▪ If there are no tracks from your playlist in the current range, **EMPTY** is displayed and normal play resumes.

**5 Press BAND to return to the playback display.**

## Multi-CD Player

### Erasing a CD from your ITS playlist

When you want to delete all tracks of a CD from your ITS playlist, you can if ITS play is off.

#### 1 Play a CD that you want to delete.

Press ▲ or ▼ to select a CD.

#### 2 Press FUNCTION and hold until TITLE IN appears in the display, then press FUNCTION to select ITS.

After TITLE IN is displayed, press FUNCTION until ITS appears in the display.

#### 3 Press ▼ to erase all tracks on the currently playing CD from your ITS playlist.

All tracks on the currently playing CD are erased from your playlist and ITS CLR is displayed.

#### 4 Press BAND to return to the playback display. □

## Using disc title functions

You can input CD titles and display the title. Then you can easily search for and select a desired disc for play.

### Entering disc titles

Disc title input lets you input CD titles up to 8 letters long and up to 100 disc titles (with ITS playlist) into the multi-CD player.

#### 1 Play a CD that you want to enter the title.

Press ▲ or ▼ to select a CD.

#### 2 Press FUNCTION and hold until TITLE IN appears in the display.

After TITLE IN is displayed, press FUNCTION repeatedly, the following functions appear in the display:

**TITLE IN** (disc title input)—**ITS** (ITS programming)

■ When playing a CD TEXT disc on a CD TEXT compatible multi-CD player, you cannot switch to **TITLE IN**. The disc title will have already been recorded on a CD TEXT disc.

#### 3 Press ▲ or ▼ to select a letter of the alphabet.

Each press of ▲ will display a letter of the alphabet in **A B C ... X Y Z**, numbers and symbols in **1 2 3 ... > [ ]** order. Each press of ▼ will display a letter in the reverse order, such as **Z Y X ... C B A** order.



#### 4 Press ► to move the cursor to the next character position.

When the letter you want is displayed, press ► to move the cursor to the next position and then select the next letter. Press ◀ to move backwards in the display.

#### 5 Move the cursor to the last position by pressing ► after entering the title.

When you press ► one more time, the entered title is stored in memory.

#### 6 Press BAND to return to the playback display.



#### Notes

- Titles remain in memory, even after the disc has been removed from the magazine, and are recalled when the disc is reinserted.
- After data for 100 discs has been stored in memory, data for a new disc will overwrite the oldest one.

## Displaying disc titles

You can display the title of any disc that has had a disc title entered.

- **Press DISPLAY.**

Press **DISPLAY** repeatedly to switch between the following settings:

Play time—**DISC TTL** (disc title)

When you select **DISC TTL**, the title of the currently playing disc is shown in the display.

- If no title has been entered for the currently playing disc, **NO TITLE** is displayed.

## Using CD TEXT functions

*You can use these functions only with a CD TEXT compatible multi-CD player.*

Some discs have certain information encoded on the disc during manufacture. These discs may contain such information as the CD title, track title, artist's name and playback time and are called CD TEXT discs. Only these specially encoded CD TEXT discs support the functions listed below.

### Displaying titles on CD TEXT discs

- **Press DISPLAY.**

Press **DISPLAY** repeatedly to switch between the following settings:

Play time—**DISC TTL** (disc title)—**ART NAME**

(disc artist name)—**TRK TTL** (track title)

—**ART NAME** (track artist name)

- If specific information has not been recorded on a CD TEXT disc, **NO XXXX** will be displayed (e.g., **NO T-TTL**).

### Scrolling titles in the display

This unit can display the first 8 letters only of **DISC TTL**, **ART NAME**, **TRK TTL** and **ART NAME**. When the recorded information is

longer than 8 letters, you can scroll the text to the left so that the rest of the title can be seen.

- **Press DISPLAY and hold until the title begins to scroll to the left.**

The rest of the title will appear in the display.

## Using compression and bass emphasis

*You can use these functions only with a multi-CD player that supports them.*

Using the COMP (compression) and DBE (dynamic bass emphasis) functions let you adjust the sound playback quality of the multi-CD player. Each of the functions have a two-step adjustment. The COMP function balances the output of louder and softer sounds at higher volumes. DBE boosts bass levels to give playback a fuller sound. Listen to each of the effects as you select through them and use the one that best enhances the playback of the track or CD that you are listening to.

- 1 Press FUNCTION to select COMP.**

Press **FUNCTION** until **COMP** appears in the display.

- If the multi-CD player does not support COMP/DBE, **NO COMP** is displayed when you attempt to select it.

- 2 Press ▲ or ▼ to select your favorite setting.**

Press **▲** or **▼** repeatedly to switch between the following settings:

**COMP OFF—COMP 1—COMP 2—**

**COMP OFF—DBE 1—DBE 2**



## Audio Adjustments

### Introduction of audio adjustments

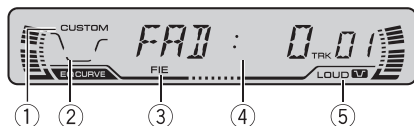

- ① **CUSTOM indicator**  
Shows when custom equalizer curve is currently selected.
- ② **Equalizer curve**  
Shows which equalizer preset is currently selected.
- ③ **FIE indicator**  
Shows when the front image enhancer is turned on.
- ④ **Audio display**  
Shows the audio adjustments status.
- ⑤ **LOUD indicator**  
Appears in the display when loudness is turned on.

#### ● Press AUDIO to display the audio function names.

Press **AUDIO** repeatedly to switch between the following audio functions:

**FAD** (balance adjustment)—**EQ** (equalizer)  
—**LOUD** (loudness)—**FIE** (front image enhancer)—**SLA** (source level adjustment)

- When selecting the FM tuner as the source, you cannot switch to **SLA**.
- To return to the display of each source, press **BAND**.



#### Note

If you do not operate the audio function within about 30 seconds, the display is automatically returned to the source display.

### Using balance adjustment

You can select a fader/balance setting that provides an ideal listening environment in all occupied seats.

#### 1 Press AUDIO to select FAD.

Press **AUDIO** until **FAD** appears in the display.

- If the balance setting has been previously adjusted, **BAL** will be displayed.

#### 2 Press ▲ or ▼ to adjust front/rear speaker balance.

Each press of **▲** or **▼** moves the front/rear speaker balance towards the front or the rear. **FAD:F15 – FAD:R15** is displayed as the front/rear speaker balance moves from front to rear.

- **FAD: 0** is the proper setting when only two speakers are used.

#### 3 Press ◀ or ▶ to adjust left/right speaker balance.

When you press **◀** or **▶**, **BAL: 0** is displayed.

Each press of **◀** or **▶** moves the left/right speaker balance towards the left or the right.

**BAL:L9 – BAL:R9** is displayed as the left/right speaker balance moves from left to right.

### Using the equalizer

The equalizer lets you adjust the equalization to match car interior acoustic characteristics as desired.

## Recalling equalizer curves

There are six stored equalizer curves which you can easily recall at any time. Here is a list of the equalizer curves:

Display	Equalizer curve
SPR-BASS	Super bass
POWERFUL	Powerful
NATURAL	Natural
VOCAL	Vocal
CUSTOM	Custom
EQ FLAT	Flat

- **CUSTOM** is an adjusted equalizer curve that you create.
- A separate **CUSTOM** curve can be created for each source. (The built-in CD player and the multi-CD player are set to the same equalizer adjustment setting automatically.) If you make adjustments, the equalizer curve settings will be memorized in **CUSTOM**.
- When **EQ FLAT** is selected no supplement or correction is made to the sound. This is useful to check the effect of the equalizer curves by switching alternatively between **EQ FLAT** and a set equalizer curve.

### ● Press EQ to select the equalizer.

Press **EQ** repeatedly to switch between the following equalizers:

**SPR-BASS—POWERFUL—NATURAL—VOCAL—CUSTOM—EQ FLAT**

## Adjusting equalizer curves

You can adjust the currently selected equalizer curve setting as desired. Adjusted equalizer curve settings are memorized in **CUSTOM**.

### 1 Press AUDIO to select EQ.

Press **AUDIO** until **EQ** appears in the display.

### 2 Press ◀ or ▶ to select the equalizer band to adjust.

Each press of ◀ or ▶ selects equalizer bands in the following order:

**EQ-L** (low)—**EQ-M** (mid)—**EQ-H** (high)

### 3 Press ▲ or ▼ to adjust the level of the equalizer band.

Each press of ▲ or ▼ increases or decreases the level of the equalization band.

**+6 – –6** is displayed as the level is increased or decreased.

- You can then select another band and adjust the level.



### Note

If you make adjustments when a curve other than **CUSTOM** is selected, the newly adjusted curve will replace the previous curve. Then a new curve with **CUSTOM** appears on the display while selecting the equalizer curve.

## Fine adjusting equalizer curve

You can adjust the center frequency and the Q factor (curve characteristics) of each currently selected curve band (**EQ-L/EQ-M/EQ-H**).

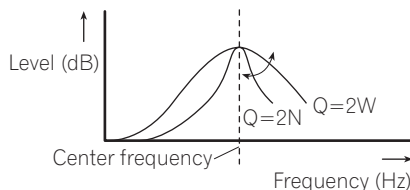

### 1 Press AUDIO and hold until frequency and the Q factor (e.g., F- 80:Q1W) appears in the display.

### 2 Press AUDIO to select the desired band for adjustment.

Low—Mid—High

## Audio Adjustments

### 3 Press ◀ or ▶ to select the desired frequency.

Press ◀ or ▶ until the desired frequency appears in the display.

Low: **40—80—100—160** (Hz)

Mid: **200—500—1k—2k** (Hz)

High: **3k—8k—10k—12k** (Hz)

### 4 Press ▲ or ▼ to select the desired Q factor.

Press ▲ or ▼ until the desired Q factor appears in the display.

**2N—1N—1W—2W**



#### Note

If you make adjustments when a curve other than **CUSTOM** is selected, the newly adjusted curve will replace the previous curve. Then a new curve with **CUSTOM** appears on the display while selecting the equalizer curve. 

## Adjusting loudness

Loudness compensates for deficiencies in the low- and high-sound ranges at low volume.

### 1 Press AUDIO to select LOUD.

Press **AUDIO** until **LOUD** appears in the display.

### 2 Press ▲ to turn loudness on.

Loudness level (e.g., **LOUD :MID**) appears in the display.

### 3 Press ◀ or ▶ to select a desired level.

Each press of ◀ or ▶ selects level in the following order:

**LOW** (low)—**MID** (mid)—**HI** (high)

### 4 Press ▼ to turn loudness off.

**LOUD :OFF** appears in the display.



#### Note

You can also turn loudness on or off by pressing **LOUDNESS**. 

## Front image enhancer (F.I.E.)

The F.I.E. (Front Image Enhancer) function is a simple method of enhancing front imaging by cutting mid- and high-range frequency output from the rear speakers, limiting their output to low-range frequencies. You can select the frequency you want to cut.



#### Precaution

When the F.I.E. function is deactivated, the rear speakers output sound of all frequencies, not just bass sounds. Reduce the volume before disengaging F.I.E. to prevent a sudden increase in volume.

### 1 Press AUDIO to select FIE.

Press **AUDIO** until **FIE** appears in the display.

### 2 Press ▲ to turn F.I.E. on.

- To turn F.I.E. off, press ▼.

### 3 Press ◀ or ▶ to select a desired frequency.

Each press of ◀ or ▶ selects frequency in the following order:

**100—160—250** (Hz)



#### Notes

- After turning the F.I.E. function on, use the balance adjustment (refer to page 33) and adjust front and rear speaker volume levels until they are balanced.
- Turn the F.I.E. function off when using a 2-speaker system. 

## Adjusting source levels

SLA (source level adjustment) lets you adjust the volume level of each source to prevent radical changes in volume when switching between sources.

- Settings are based on the FM tuner volume level, which remains unchanged.

**1 Compare the FM tuner volume level with the level of the source you wish to adjust.**

**2 Press AUDIO to select SLA.**

Press **AUDIO** until **SLA** appears in the display.

**3 Press ▲ or ▼ to adjust the source volume.**

Each press of ▲ or ▼ increases or decreases the source volume.

**SLA: +4 – SLA: -4** is displayed as the source volume is increased or decreased.



### Notes

- The MW/LW tuner volume level can also be adjusted with source level adjustments.
- The built-in CD player and the multi-CD player are set to the same source level adjustment volume automatically.
- External unit 1 and external unit 2 are set to the same source level adjustment volume automatically. ▣

## Initial Settings

### Adjusting initial settings

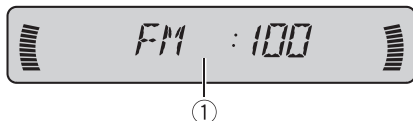

Initial settings lets you perform initial set up of different settings for this unit.

#### ① Function display

Shows the function status.

**1 Press SOURCE and hold until the unit turns off.**

**2 Press FUNCTION and hold until function name appears in the display.**

**3 Press FUNCTION to select one of the initial settings.**

Press **FUNCTION** repeatedly to switch between the following settings:

**FM** (FM tuning step)—**A-PI** (auto PI seek)—**WARN** (warning tone)—**AUX** (auxiliary input)

Use the following instructions to operate each particular setting.

- To cancel initial settings, press **BAND**.
- You can also cancel initial settings by holding down **FUNCTION** until the unit turns off. 

### Setting the FM tuning step

Normally the FM tuning step employed by seek tuning is 50 kHz. When AF or TA is on, the tuning step automatically changes to 100 kHz. It may be preferable to set the tuning step to 50 kHz when AF is on.

**1 Press FUNCTION to select FM.**

Press **FUNCTION** repeatedly until **FM** appears in the display.

**2 Press ◀ or ▶ to select the FM tuning step.**

Pressing ◀ or ▶ will switch the FM tuning step between 50 kHz and 100 kHz while AF or TA is on. The selected FM tuning step will appear in the display.



#### Note

The tuning step remains at 50 kHz during manual tuning. 

### Switching Auto PI Seek

The unit can automatically search for a different station with the same programming, even during preset recall.

**1 Press FUNCTION to select A-PI.**

Press **FUNCTION** repeatedly until **A-PI** appears in the display.

**2 Press ▲ or ▼ to turn A-PI on or off.**

Pressing ▲ or ▼ will turn **A-PI** on or off and that status will be displayed (e.g., **A-PI:ON**). 

### Switching the warning tone

If the front panel is not detached from the head unit within five seconds of turning off the ignition, a warning tone will sound. You can turn off the warning tone.

**1 Press FUNCTION to select WARN.**

Press **FUNCTION** repeatedly until **WARN** appears in the display.

**2 Press ▲ or ▼ to turn WARN on or off.**

Pressing ▲ or ▼ will turn **WARN** on or off and that status will be displayed (e.g.,

**WARN:ON**). 

## Switching the auxiliary setting

It is possible to use auxiliary equipment with this unit. Activate the auxiliary setting when using auxiliary equipment connected to this unit.

**1 Press FUNCTION to select AUX.**

Press **FUNCTION** repeatedly until **AUX** appears in the display.

**2 Press ▲ or ▼ to turn AUX on or off.**

Pressing ▲ or ▼ will turn **AUX** on or off and that status will be displayed (e.g.,

**AUX:ON**). 

## Other Functions

### Using the AUX source

An IP-BUS-RCA Interconnector such as the CD-RB20/CD-RB10 (sold separately) lets you connect this unit to auxiliary equipment featuring RCA output. For more details, refer to the IP-BUS-RCA Interconnector owner's manual.

### Selecting AUX as the source

- Press **SOURCE** to select **AUX** as the source.

Press **SOURCE** until **AUX** appears in the display.

- If the auxiliary setting is not turned on, **AUX** cannot be selected. For more details, see *Switching the auxiliary setting* on the previous page.

### Setting the AUX title

The title displayed for the **AUX** source can be changed.

- 1 After you have selected AUX as the source, press FUNCTION and hold until TITLE IN appears in the display.**
- 2 Press ▲ or ▼ to select a letter of the alphabet.**  
Each press of ▲ will display a letter of the alphabet in **A B C ... X Y Z**, numbers and symbols in **1 2 3 ... > [ ]** order. Each press of ▼ will display a letter in the reverse order, such as **Z Y X ... C B A** order.



- 3 Press ► to move the cursor to the next character position.**

When the letter you want is displayed, press ► to move the cursor to the next position and

then select the next letter. Press ◀ to move backwards in the display.

- 4 Move the cursor to the last position by pressing ► after entering the title.**

When you press ► one more time, the entered title is stored in memory.

- 5 Press BAND to return to the playback display.** ◻

## Additional Information

### Understanding built-in CD player error messages

When problems occur during CD play an error message may appear on the display. If an error message appears on the display refer to the table below to see what the problem is and the suggested method of correcting the problem. If the error cannot be corrected, contact your dealer or your nearest Pioneer Service Center.

Message	Cause	Action
<b>ERROR-11, 12, 17, 30</b>	Dirty disc	Clean disc.
<b>ERROR-11, 12, 17, 30</b>	Scratched disc	Replace disc.
<b>ERROR-10, 11, 12, 17, 30, A0</b>	Electrical or mechanical	Turn the ignition ON and OFF, or switch to a different source, then back to the CD player.
<b>ERROR-22, 23</b>	The CD format cannot be played back	Replace disc.
<b>ERROR-44</b>	All tracks are skip tracks	Replace disc.
<b>HEAT</b>	CD player overheated	Turn off the CD player until the CD player cools down.



### Cellular telephone muting

Sound from this unit is muted automatically when a call is made or received using a connected cellular telephone.

- The sound is turned off, **MUTE** is displayed and no audio adjustments, except volume control, are possible. Operation returns to normal when the phone call is ended. 

### CD player and care

- Use only CDs that have either of the two Compact Disc Digital Audio marks as shown below.



- Use only normal, round CDs. If you insert irregular, non-round, shaped CDs they may jam in the CD player or not play properly.



- Check all CDs for cracks, scratches or warped discs before playing. CDs that have cracks, scratches or are warped may not play properly. Do not use such discs.
- Avoid touching the recorded (non-printed side) surface when handling the disc.
- Store discs in their cases when not in use.
- Keep discs out of direct sunlight and do not expose the discs to high temperatures.
- Do not attach labels, write on or apply chemicals to the surface of the discs.
- To clean dirt from a CD, wipe the disc with a soft cloth outward from the center of the disc.



- If the heater is used in cold weather, moisture may form on components inside the CD player. Condensation may cause the CD player to not operate properly. If you think that condensation is a problem turn off the CD player for an hour or so to allow the CD



## Additional Information

player to dry out and wipe any damp discs with a soft cloth to remove the moisture.

- Road shocks may interrupt CD playback.

### CD-R/CD-RW discs

- When CD-R/CD-RW discs are used, playback is possible only for discs which have been finalized.
- It may not be possible to play back CD-R/CD-RW discs recorded on a music CD recorder or a personal computer because of disc characteristics, scratches or dirt on the disc, or dirt, condensation, etc. on the lens of this unit.
- Playback of discs recorded on a personal computer may not be possible depending on the application settings and the environment. Please record with the correct format. (For details, contact the manufacturer of the application.)
- Playback of CD-R/CD-RW discs may become impossible in case of direct exposure to sunlight, high temperatures, or the storage conditions in the car.
- Titles and other text information recorded on a CD-R/CD-RW disc may not be displayed by this unit (in the case of audio data (CD-DA)).
- This unit conforms to the track skip function of the CD-R/CD-RW disc. The tracks containing the track skip information are skipped automatically (in case of audio data (CD-DA)).
- If you insert a CD-RW disc into this unit, time to playback will be longer than when you insert a conventional CD or CD-R disc.
- Read the precautions with CD-R/CD-RW discs before using them.

### MP3, WMA and WAV files

- MP3 is short for MPEG Audio Layer 3 and refers to an audio compression technology standard.
- WMA is short for Windows Media Audio and refers to an audio compression technology that is developed by Microsoft Corporation. WMA data can be encoded by using Windows Media Player version 7 or later.
- This unit plays back WMA files encoded by Windows Media Player version 7, 7.1, 8 and 9.
- WAV is short for waveform. It is a standard audio file format for Windows®.
- With some applications used to encode WMA files, this unit may not operate correctly.
- With some applications used to encode WMA files, album names and other text information may not be correctly displayed.
- This unit allows playback of MP3/WMA/WAV files on CD-ROM, CD-R and CD-RW discs. Disc recordings compatible with level 1 and level 2 of ISO9660 and with the Romeo and Joliet file system can be played back.
- It is possible to play back multi-session compatible recorded discs.
- MP3/WMA/WAV files are not compatible with packet write data transfer.
- The max. number of characters which can be displayed for a file name, including the extension (.mp3, .wma or .wav), is 64 characters from the first character.
- The max. number of characters which can be displayed for a folder name is 64 characters.
- In case of files recorded according to the Romeo and Joliet file system, only the first 64 characters can be displayed.

## Additional Information

- When playing discs with MP3/WMA/WAV files and audio data (CD-DA) such as CD-EXTRA and MIXED-MODE CDs, both types can be played only by switching mode between MP3/WMA/WAV and CD-DA.
- The folder selection sequence for playback and other operations becomes the writing sequence used by the writing software. For this reason, the expected sequence at the time of playback may not coincide with the actual playback sequence. However, there also is some writing software which permits setting of the playback order.



### Important

- When naming an MP3/WMA/WAV file, add the corresponding filename extension (.mp3, .wma or .wav).
- This unit plays back files with the filename extension (.mp3, .wma or .wav) as an MP3/WMA/WAV file. To prevent noise and malfunctions, do not use these extensions for files other than MP3/WMA/WAV files.

### MP3 additional information

- Files are compatible with the ID3 Tag Ver. 1.0, 1.1, 2.2, 2.3 and 2.4 formats for display of album (disc title), track (track title) and artist (track artist).
- Only when MP3 files of 32, 44.1 and 48 kHz frequencies are played back, the emphasis function is valid. (16, 22.05, 24, 32, 44.1, 48 kHz sampling frequencies can be played back.)
- There is no m3u playlist compatibility.
- There is no compatibility with the MP3i (MP3 interactive) or mp3 PRO format.
- The sound quality of MP3 files generally becomes better with an increased bit rate. This unit can play recordings with bit rates from 8 kbps to 320 kbps, but in order to be able to enjoy sound of a certain quality, we

recommend using only discs recorded with a bit rate of at least 128 kbps.

### WMA additional information

- You can only play back WMA files in the frequencies 32, 44.1 and 48 kHz.
- The sound quality of WMA files generally becomes better with an increased bit rate. This unit can play recordings with bit rates from 48 kbps to 320 kbps (CBR) or from 48 kbps to 384 kbps (VBR), but in order to be able to enjoy sound of a certain quality, we recommend using discs recorded with a higher bit rate.

### WAV additional information

- This unit plays back WAV files encoded in Linear PCM (LPCM) format or MS ADPCM format.
- You can only play back WAV files in the frequencies 16, 22.05, 24, 32, 44.1 and 48 kHz (LPCM), or 22.05 and 44.1 kHz (MS ADPCM). The sampling frequency shown in the display may be rounded.
- The sound quality of WAV files generally becomes better with a larger number of quantization bits. This unit can play recordings with 8 and 16 (LPCM) or 4 (MS ADPCM) quantization bits, but in order to be able to enjoy sound of a certain quality, we recommend using discs recorded with the larger number of quantization bits. ▣

### About folders and MP3/WMA/WAV files

- An outline of a CD-ROM with MP3/WMA/WAV files on it is shown below. Subfolders are shown as folders in the folder currently selected.

## Additional Information

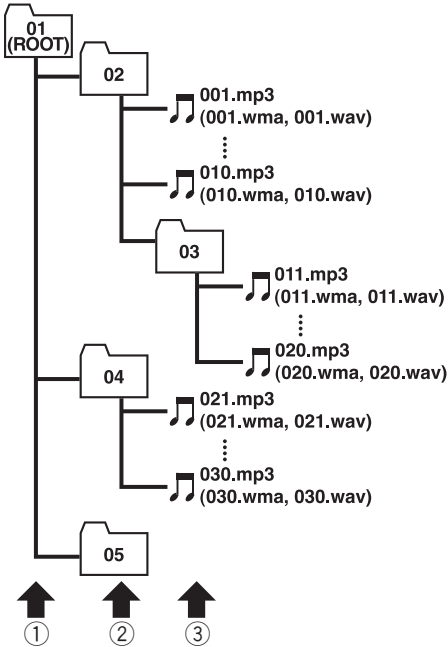

- ① **First level**
- ② **Second level**
- ③ **Third level**

### Notes

- This unit assigns folder numbers. The user can not assign folder numbers.
- It is not possible to check folders that do not include MP3/WMA/WAV files. (These folders will be skipped without displaying the folder number.)
- MP3/WMA/WAV files in up to 8 tiers of folders can be played back. However, there is a delay in the start of playback on discs with numerous tiers. For this reason we recommend creating discs with no more than 2 tiers.

- It is possible to play back up to 99 folders on one disc.

## Additional Information

### Terms

#### Bit rate

This expresses data volume per second, or bps units (bits per second). The higher the rate, the more information is available to reproduce the sound. Using the same encoding method (such as MP3), the higher the rate, the better the sound.

#### ID3 tag

This is a method of embedding track-related information in an MP3 file. This embedded information can include the track title, the artist's name, the album title, the music genre, the year of production, comments and other data. The contents can be freely edited using software with ID3 Tag editing functions. Although the tags are restricted to the number of characters, the information can be viewed when the track is played back.

#### ISO9660 format

This is the international standard for the format logic of CD-ROM folders and files. For the ISO9660 format, there are regulations for the following two levels.

##### Level 1:

The file name is in 8.3 format (the name consists of up to 8 characters, half-byte English capital letters and half-byte numerals and the “\_” sign, with a file-extension of three characters.)

##### Level 2:

The file name can have up to 31 characters (including the separation mark “.” and a file extension). Each folder contains less than 8 hierarchies.

#### Extended formats

Joliet:

File names can have up to 64 characters.

Romeo:

File names can have up to 128 characters.

#### Linear PCM (LPCM)/Pulse code modulation

This stands for linear pulse code modulation, which is the signal recording system used for music CDs and DVDs.

#### m3u

Playlists created using the “WINAMP” software have a playlist file extension (.m3u).

#### MP3

MP3 is short for MPEG Audio Layer 3. It is an audio compression standard set by a working group (MPEG) of the ISO (International Standards Organization). MP3 is able to compress audio data to about 1/10th the level of a conventional disc.

#### MS ADPCM

This stands for Microsoft adaptive differential pulse code modulation, which is the signal recording system used for the multimedia software of Microsoft Corporation.

#### Multi-session

Multi-session is a recording method that allows additional data to be recorded later. When recording data on a CD-ROM, CD-R or CD-RW, etc., all data from beginning to end is treated as a single unit or session. Multi-session is a method of recording more than 2 sessions in one disc.

#### Number of quantization bits

The sound quality of WAV files generally becomes better with a larger number of quantization bits. This unit can play recordings with 8 and 16 (LPCM) or 4 (MS ADPCM) quantization bits, but in order to be able to enjoy sound of a certain quality, we recommend using discs recorded with the larger number of quantization bits.

## Additional Information

### Packet write

This is a general term for a method of writing on CD-R, etc. at the time required for a file, just as is done with files on floppy or hard discs.

### VBR

VBR is short for variable bit rate. Generally speaking CBR (constant bit rate) is more widely used. But to flexibly adjust the bit rate according to the needs of audio compression, it is possible to achieve compression priorities sound quality.

### WAV

WAV is short for waveform. It is a standard audio file format for Windows®.

### WMA

WMA is short for Windows Media Audio and refers to an audio compression technology that is developed by Microsoft Corporation. WMA data can be encoded by using Windows Media Player version 7 or later. Microsoft, Windows Media, and the Windows logo are trademarks, or registered trademarks of Microsoft Corporation in the United States and/or other countries. ▣

## Additional Information

### Specifications

#### General

Power source .....	14.4 V DC (10.8 – 15.1 V allowable)
Grounding system .....	Negative type
Max. current consumption .....	10.0 A
Dimensions (W × H × D):	
DIN	
Chassis .....	178 × 50 × 157 mm
Nose .....	188 × 58 × 19 mm
D	
Chassis .....	178 × 50 × 162 mm
Nose .....	170 × 46 × 14 mm
Weight .....	1.4 kg

#### Audio

Maximum power output .....	50 W × 4
Continuous power output ...	27 W × 4 (DIN 45324, +B=14.4 V)
Load impedance .....	4 Ω (4 – 8 Ω allowable)
Preout max output level/output impedance .....	2.2 V/1 kΩ
Equalizer (3-Band Parametric Equalizer):	
Low	
Frequency .....	40/80/100/160 Hz
Q Factor .....	0.35/0.59/0.95/1.15 (+6 dB when boosted)
Gain .....	±12dB
Mid	
Frequency .....	200/500/1k/2k Hz
Q Factor .....	0.35/0.59/0.95/1.15 (+6 dB when boosted)
Gain .....	±12dB
High	
Frequency .....	3.15k/8k/10k/12.5k Hz
Q Factor .....	0.35/0.59/0.95/1.15 (+6 dB when boosted)
Gain .....	±12dB
Loudness contour	
Low .....	+3.5 dB (100 Hz), +3 dB (10 kHz)
Mid .....	+10 dB (100 Hz), +6.5 dB (10 kHz)
High .....	+11 dB (100 Hz), +11 dB (10 kHz) (volume: –30 dB)

#### CD player

System ..... Compact disc audio system

Usable discs .....	Compact disc
Signal format:	
Sampling frequency ....	44.1 kHz
Number of quantization bits .....	16; linear
Frequency characteristics ...	5 – 20,000 Hz (±1 dB)
Signal-to-noise ratio .....	94 dB (1 kHz) (IEC-A network)
Dynamic range .....	92 dB (1 kHz)
Number of channels .....	2 (stereo)
MP3 decoding format .....	MPEG-1 & 2 Audio Layer 3
WMA decoding format .....	Ver. 7, 8 & 9
WAV signal format .....	Linear PCM & MS ADPCM

#### FM tuner

Frequency range .....	87.5 – 108.0 MHz
Usable sensitivity .....	8 dBf (0.7 μV/75 Ω, mono, S/N: 30 dB)
50 dB quieting sensitivity ....	10 dBf (0.9 μV/75 Ω, mono)
Signal-to-noise ratio .....	75 dB (IEC-A network)
Distortion .....	0.3 % (at 65 dBf, 1 kHz, stereo)
	0.1 % (at 65 dBf, 1 kHz, mono)
Frequency response .....	30 – 15,000 Hz (±3 dB)
Stereo separation .....	45 dB (at 65 dBf, 1 kHz)
Selectivity .....	80 dB (±200 kHz)

#### MW tuner

Frequency range .....	531 – 1,602 kHz (9 kHz)
Usable sensitivity .....	18 μV (S/N: 20 dB)
Signal-to-noise ratio .....	65 dB (IEC-A network)

#### LW tuner

Frequency range .....	153 – 281 kHz
Usable sensitivity .....	30 μV (S/N: 20 dB)
Signal-to-noise ratio .....	65 dB (IEC-A network)



#### Note

Specifications and the design are subject to possible modifications without notice due to improvements. □

## Gracias por haber comprado este producto Pioneer.

Lea con detenimiento estas instrucciones sobre el funcionamiento del aparato, para que pueda darle el mejor uso posible. *Una vez que las haya leído, consérvelas en un lugar seguro para consultarlas en el futuro.*

### 01 Antes de comenzar

- Acerca de esta unidad **49**
- Acerca de este manual **49**
- Precauciones **49**
- En caso de problemas **49**
- Características **49**
- Acerca de WMA **50**
- Protección de la unidad contra robo **50**
  - Extracción de la carátula **51**
  - Colocación de la carátula **51**

### 02 Qué es cada cosa

- Unidad principal **52**

### 03 Encendido y apagado

- Encendido de la unidad **53**
- Selección de una fuente **53**
- Apagado de la unidad **53**

### 04 Sintonizador

- Para escuchar la radio **54**
- Introducción a las funciones avanzadas del sintonizador **55**
- Almacenamiento y llamada de frecuencias **55**
- Sintonización de señales fuertes **55**
- Almacenamiento de las frecuencias de radio más fuertes **56**

### 05 RDS

- Introducción a la operación RDS **57**
- Cambio de la visualización RDS **57**
- Selección de frecuencias alternativas **58**
  - Uso de la búsqueda PI **58**
  - Uso de la búsqueda PI automática para emisoras presintonizadas **58**
  - Limitación de las emisoras para programación regional **58**
- Recepción de anuncios de tráfico **59**
- Uso de la interrupción por programa de noticias **59**

- Recepción de transmisiones de alarma PTY **60**
- Lista PTY **60**

### 06 Reproductor de CD incorporado

- Reproducción de un CD **61**
- Introducción a las funciones avanzadas del reproductor de CD incorporado **62**
- Repetición de reproducción **62**
- Reproducción de las pistas en un orden aleatorio **63**
- Exploración de las pistas de un CD **63**
- Pausa de la reproducción de un CD **63**
- Uso de la compresión y BMX **64**
- Selección del método de búsqueda **64**
- Búsqueda cada 10 pistas en el disco actual **64**
- Uso de las funciones de títulos de discos **65**
  - Ingreso de títulos de discos **65**
  - Visualización de los títulos **66**
- Uso de las funciones CD TEXT **66**
  - Visualización de títulos de discos CD TEXT **66**
  - Desplazamiento de títulos en el display **66**

### 07 Reproductor de MP3/WMA/WAV

- Reproducción de ficheros MP3/WMA/WAV **67**
- Introducción a las funciones avanzadas del reproductor de CD incorporado (MP3/WMA/WAV) **69**
- Repetición de reproducción **69**
- Reproducción de las pistas en un orden aleatorio **69**
- Exploración de carpetas y pistas **70**
- Pausa de la reproducción de un MP3/WMA/WAV **70**
- Selección del método de búsqueda **71**
- Búsqueda cada 10 pistas en la carpeta actual **71**
- Uso de la compresión y BMX **71**

- Cambio de la visualización de etiqueta **72**
- Visualización de información de texto de un disco MP3/WMA **72**
- Visualización de información de texto de un disco WAV **72**
- Desplazamiento de información de texto en el display **73**

## **08 Reproductor de CD múltiple**

- Reproducción de un CD **74**
- Reproductor de CD múltiple de 50 discos **74**
- Introducción a las funciones avanzadas del reproductor de CD múltiple **75**
- Repetición de reproducción **75**
- Reproducción de las pistas en un orden aleatorio **75**
- Exploración de CD y pistas **76**
- Pausa de la reproducción de un CD **76**
- Uso de listas de reproducción ITS **77**
  - Creación de una lista de reproducción con la programación ITS **77**
  - Reproducción de la lista de reproducción ITS **77**
  - Borrado de una pista de la lista de reproducción ITS **78**
  - Borrado de un CD de la lista de reproducción ITS **78**
- Uso de las funciones de títulos de discos **78**
  - Ingreso de títulos de discos **78**
  - Visualización de los títulos **79**
- Uso de las funciones CD TEXT **79**
  - Visualización de títulos de discos CD TEXT **80**
  - Desplazamiento de títulos en el display **80**
- Uso de la compresión y del enfatizador de graves **80**

## **09 Ajustes de audio**

- Introducción a los ajustes de audio **81**
- Uso del ajuste del balance **81**

- Uso del ecualizador **82**
  - Llamada de las curvas de ecualización **82**
  - Ajuste de las curvas de ecualización **82**
  - Ajuste preciso de las curvas de ecualización **83**
- Ajuste de la sonoridad **83**
- Mejora de imagen frontal (F.I.E.) **83**
- Ajuste de los niveles de la fuente **84**

## **10 Ajustes iniciales**

- Configuración de los ajustes iniciales **85**
- Ajuste del paso de sintonía de FM **85**
- Cambio de la búsqueda PI automática **85**
- Cambio del tono de advertencia **86**
- Cambio del ajuste de un equipo auxiliar **86**

## **11 Otras funciones**

- Uso de la fuente AUX **87**
  - Selección de AUX como la fuente **87**
  - Ajuste del título del equipo auxiliar **87**

## **Información adicional**

- Comprensión de los mensajes de error del reproductor de CD incorporado **88**
- Silenciamiento de teléfono móvil **88**
- Reproductor de CD y cuidados **88**
- Discos CD-R/CD-RW **89**
- Ficheros MP3, WMA y WAV **89**
  - Información adicional sobre MP3 **90**
  - Información adicional sobre WMA **90**
  - Información adicional sobre WAV **91**
- Acerca de las carpetas y los ficheros MP3/WMA/WAV **91**
- Glosario **92**
- Especificaciones **94**



## Antes de comenzar

### Acerca de esta unidad

Las frecuencias del sintonizador de esta unidad están asignadas para su uso en Europa Occidental, Asia, Medio Oriente, África y Oceanía. El uso en otras áreas puede causar una recepción incorrecta. Las funciones RDS sólo se pueden utilizar en áreas con emisoras FM que transmiten señales RDS.

### Acerca de este manual

Esta unidad viene con diversas funciones sofisticadas que garantizan una recepción y un funcionamiento de calidad superior. Por sus características de diseño, todas las funciones se pueden usar con gran facilidad; sin embargo, muchas de ellas necesitan una explicación. Este manual le ayudará a aprovechar todo el potencial que ofrece esta unidad y a disfrutar al máximo del placer de escuchar. Le recomendamos que se familiarice con las funciones y su operación leyendo el manual antes de utilizar esta unidad. Es muy importante que lea y observe las precauciones que se indican en esta página y en otras secciones.

### Precauciones

- Hay pegada una etiqueta **CLASS 1 LASER PRODUCT** en la parte inferior de esta unidad.



- El CarStereo-Pass Pioneer es para usarse sólo en Alemania.

- Conserve este manual a mano para que pueda consultar los procedimientos de operación y las precauciones cuando sea necesario.
- Mantenga siempre el volumen lo suficientemente bajo como para que pueda escuchar los sonidos fuera del automóvil.
- Proteja esta unidad de la humedad.
- Si se desconecta o se descarga la batería, la memoria preajustada se borrará y se debe reprogramarla.

### En caso de problemas

En caso de que este producto no funcione correctamente, comuníquese con su concesionario o el Servicio técnico oficial Pioneer más próximo a su domicilio.

### Características

#### Reproducción de CD

Se pueden reproducir discos compactos de música, CD-R y CD-RW.

#### Reproducción de ficheros MP3

Se pueden reproducir ficheros MP3 grabados en CD-ROM/CD-R/CD-RW (grabaciones según la norma ISO9660 Nivel 1/Nivel 2).

- La venta de este producto sólo otorga una licencia para su uso privado, no comercial. No otorga ninguna licencia ni concede ningún derecho para utilizar este producto en transmisiones comerciales (es decir, lucrativas) en tiempo real (terrestres, satelitales, por cable y/o por cualquier otro medio), transmisiones/streaming por Internet, intranets y/u otras redes o en otros sistemas de distribución de contenido electrónico, como por ejemplo, aplicaciones de audio pago (pay-audio) o a solicitud (audio-on-demand). Se necesita una licencia independiente para su uso comercial. Para obtener más información, visite el sitio <http://www.mp3licensing.com>.

### Reproducción de ficheros WMA

Se pueden reproducir ficheros WMA grabados en CD-ROM/CD-R/CD-RW (grabaciones según la norma ISO9660 Nivel 1/Nivel 2).

### Reproducción de ficheros WAV

Se pueden reproducir ficheros WAV grabados en CD-ROM/CD-R/CD-RW (grabaciones en formatos LPCM (PCM lineal) o MS ADPCM). □

## Acerca de WMA



El logo de Windows Media™ impreso en la caja indica que esta unidad puede reproducir datos WMA.

WMA es la abreviatura de "Windows Media Audio" y alude a una tecnología de compre-

sión de audio desarrollada por Microsoft Corporation. Los datos WMA se pueden codificar utilizando Windows Media Player versión 7 o posterior.

Microsoft, Windows Media y el logo de Windows son marcas comerciales o registradas de Microsoft Corporation en los EE.UU. y/o en otros países.

### Notas

- Cuando se utilizan ciertas aplicaciones para codificar los ficheros WMA, es posible que esta unidad no funcione correctamente.
- Cuando se utilizan ciertas aplicaciones para codificar los ficheros WMA, es posible que no se visualicen correctamente los nombres de álbumes y demás información de texto. □

## Protección de la unidad contra robo

La carátula se puede extraer de la unidad principal y almacenar en su carcasa protectora proveída como una medida antirrobo.

- Si no se extrae la carátula de la unidad principal dentro de los cinco segundos después de desconectar la llave de encendido del automóvil, se emitirá un tono de advertencia.
- Se puede desactivar el tono de advertencia. Consulte *Cambio del tono de advertencia* en la página 86.

### Importante

- Nunca presione ni sujete el display y los botones con fuerza excesiva al extraer o colocar la carátula.
- Evite someter la carátula a impactos excesivos.

## Antes de comenzar

- Mantenga la carátula fuera del alcance de la luz solar directa y no la exponga a altas temperaturas.

### Extracción de la carátula

**1 Presione OPEN para abrir la carátula.**

**2 Sujete el lado izquierdo de la carátula y retírela con cuidado.**

Cuide de no sujetarla con fuerza o de que no se le caiga.

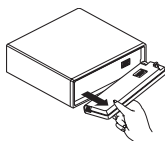

**3 Coloque la carátula en la carcasa protectora provista para guardarla de manera segura.**

### Colocación de la carátula

- Vuelva a colocar la carátula; para ello, sosténgala verticalmente con respecto a esta unidad y hágala encajar firmemente en los ganchos de montaje.

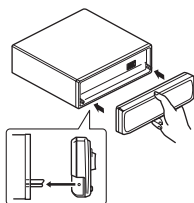

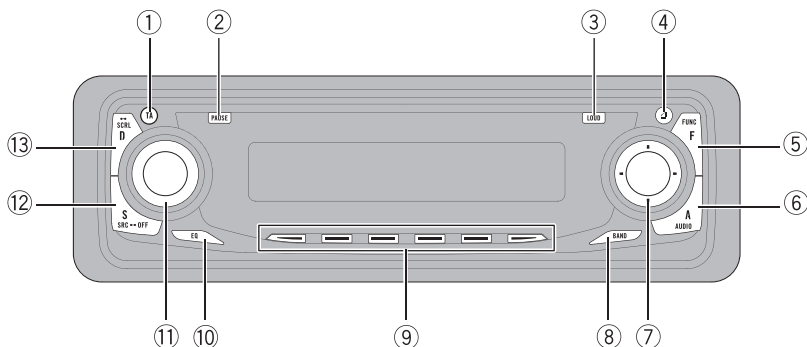

## Unidad principal

### ① Botón TA

Presione este botón para activar o desactivar la función de anuncios de tráfico. Presione este botón y manténgalo presionado para activar o desactivar la función NEWS.

### ② Botón PAUSE

Presione este botón para activar o desactivar la pausa.

### ③ Botón LOUDNESS

Presione este botón para activar o desactivar la sonoridad.

### ④ Botón OPEN

Presione este botón para abrir la carátula.

### ⑤ Botón FUNCTION

Presione este botón para seleccionar las funciones.

### ⑥ Botón AUDIO

Presione este botón para seleccionar los diversos controles de calidad del sonido.

### ⑦ Botones ▲/▼/◀▶

Presione estos botones para utilizar los controles de sintonización por búsqueda manual, avance rápido, retroceso y búsqueda

de pista. También se usan para controlar las funciones.

### ⑧ Botón BAND

Presione este botón para seleccionar entre tres bandas FM y la banda MW/LW, y cancelar el modo de control de funciones.

### ⑨ Botones 1-6

Presione estos botones para el ajuste de presintonías y la búsqueda de número de disco al utilizar el reproductor de CD múltiple.

### ⑩ Botón EQ

Presione este botón para seleccionar las diversas curvas de equalización.

### ⑪ VOLUME

Cuando presiona **VOLUME**, el control sobresale de manera tal que resulta más fácil hacerlo girar. Para retraer **VOLUME**, vuelva a presionarlo. Haga girar el control para aumentar o disminuir el volumen.

### ⑫ Botón SOURCE

Esta unidad se enciende al seleccionar una fuente. Presione este botón para visualizar todas las fuentes disponibles.

### ⑬ Botón DISPLAY

Presione este botón para seleccionar las diferentes visualizaciones.

## Encendido y apagado

### Encendido de la unidad

- **Presione SOURCE para encender la unidad.**

Cuando se selecciona una fuente, la unidad se enciende. 

### Selección de una fuente

Puede seleccionar la fuente que desea escuchar. Para cambiar al reproductor de CD incorporado, coloque un disco en esta unidad (consulte la página 61).

- **Presione SOURCE para seleccionar una fuente.**

Presione **SOURCE** repetidamente para cambiar entre las siguientes fuentes:

**Reproductor de CD incorporado—Televisor—Sintonizador—Reproductor de CD múltiple—Unidad externa 1—Unidad externa 2—AUX**



#### Notas

- En los siguientes casos, la fuente sonora no cambiará:
  - Cuando el equipo correspondiente a cada fuente no está conectado a esta unidad.
  - Cuando no hay un disco cargado en la unidad.
  - Cuando no hay un cargador preparado en el reproductor de CD múltiple.
  - Cuando AUX (entrada auxiliar) está desactivada (consulte la página 86).
- Por unidad externa se entiende un producto Pioneer (como el que pueda estar disponible en el futuro) que, si bien es incompatible como fuente, permite que este sistema controle funciones básicas. Este sistema puede controlar dos unidades externas. Cuando se conectan dos unidades externas, el sistema las asigna automáticamente a la unidad externa 1 ó 2.

- Si el cable azul/blanco de esta unidad está conectado al control del terminal de antena del automóvil, la antena se extiende cuando se enciende el equipo. Para retraer la antena, apague el equipo. 

### Apagado de la unidad

- **Presione SOURCE y mantenga presionado hasta que se apague la unidad.** 

## Para escuchar la radio

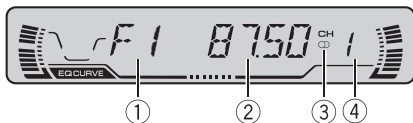

A continuación se indican los pasos básicos necesarios para hacer funcionar la radio. En la página siguiente se explican las funciones más avanzadas del sintonizador y cómo utilizarlas.

Se puede activar y desactivar la función AF (búsqueda de frecuencias alternativas) de esta unidad. Se debe desactivar la función AF para la sintonización normal (consulte la página 58).

### ① Indicador de banda

Muestra la banda en que la radio está sintonizada: MW, LW o FM.

### ② Indicador de frecuencia

Muestra la frecuencia en que la radio está sintonizada.

### ③ Indicador de estéreo (CD)

Muestra que la frecuencia seleccionada se está transmitiendo en estéreo.

### ④ Indicador del número de presintonía

Muestra la memoria seleccionada.

## 1 Presione SOURCE para seleccionar el sintonizador.

Presione **SOURCE** hasta seleccionar el sintonizador como la fuente.

## 2 Utilice VOLUME para ajustar el nivel de sonido.

Haga girar el control para aumentar o disminuir el volumen.

## 3 Presione BAND para seleccionar una banda.

Presione **BAND** hasta que visualice la banda deseada: **F1, F2, F3** para FM o **MW/LW**.

## 4 Para utilizar la sintonización manual, presione ◀ o ▶ rápidamente.

Las frecuencias aumentan o disminuyen paso a paso.

## 5 Para utilizar la sintonización por búsqueda, presione ◀ o ▶ y mantenga presionado durante aproximadamente un segundo y libere el botón.

El sintonizador explorará las frecuencias hasta que encuentre una emisora con señales de suficiente intensidad como para asegurar una buena recepción.

- Se puede cancelar la sintonización por búsqueda presionando ◀ o ▶ rápidamente.
- Si presiona ◀ o ▶ y mantiene presionado, podrá saltar las emisoras. La sintonización por búsqueda comienza inmediatamente después de que libera los botones.



### Nota

Cuando la frecuencia seleccionada se está transmitiendo en estéreo, el indicador de estéreo (CD) se ilumina. □

## Sintonizador

### Introducción a las funciones avanzadas del sintonizador

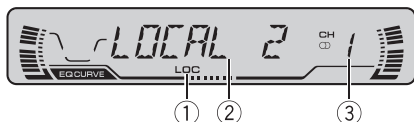

#### ① Indicador LOC

Aparece cuando la sintonización por búsqueda local está activada.

#### ② Visualización de función

Muestra el estado de la función.

#### ③ Indicador del número de presintonía

Muestra la memoria seleccionada.

#### ● Presione FUNCTION para visualizar los nombres de las funciones.

Presione **FUNCTION** repetidamente para cambiar entre las siguientes funciones:

**BSM** (memoria de las mejores emisoras)

—**REG** (regional)—**LOCAL** (sintonización por búsqueda local)—**TA** (espera por anuncio de tráfico)—**AF** (búsqueda de frecuencias alternativas)—**NEWS** (interrupción por programa de noticias)

- Para volver a la visualización de la frecuencia, presione **BAND**.

- Si se elige la banda MW/LW, sólo se puede seleccionar **BSM** o **LOCAL**.



#### Nota

Si no se utiliza la función en unos 30 segundos, el display volverá automáticamente a la visualización de la frecuencia. □

### Almacenamiento y llamada de frecuencias

Si se presiona cualquiera de los botones de ajuste de presintonías **1-6**, se pueden almacenar con facilidad hasta seis frecuencias de emisoras para llamarlas con posterioridad presionando un solo botón.

#### ● Cuando encuentre una frecuencia que desea almacenar en la memoria, presione un botón de ajuste de presintonías **1-6** y manténgalo presionado hasta que el número de presintonía deje de destellar.

El número seleccionado destellará en el indicador del número de presintonía y quedará iluminado. Se ha almacenado en la memoria la frecuencia de la emisora de radio seleccionada.

La próxima vez que presione el mismo botón de ajuste de presintonías **1-6**, la frecuencia de la emisora se llamará de la memoria.



#### Notas

- Se pueden almacenar en la memoria hasta 18 emisoras FM, 6 por cada una de las tres bandas FM, y 6 emisoras MW/LW.
- También se pueden usar los botones ▲ y ▼ para llamar las frecuencias de las emisoras de radio asignadas a los botones de ajuste de presintonías **1-6**. □

### Sintonización de señales fuertes

La sintonización por búsqueda local le permite sintonizar sólo las emisoras de radio con señales lo suficientemente fuertes como para asegurar una buena recepción.

### 1 Presione **FUNCTION** para seleccionar **LOCAL**.

Presione **FUNCTION** hasta que **LOCAL** aparezca en el display.

### 2 Presione **▲** para activar la sintonización por búsqueda local.

La sensibilidad de búsqueda local (p. ej., **LOCAL 2**) aparece en el display.

### 3 Presione **◀** o **▶** para ajustar la sensibilidad.

Hay cuatro niveles de sensibilidad para FM y dos niveles para MW/LW:

FM: **LOCAL 1—LOCAL 2—LOCAL 3—LOCAL 4**

MW/LW: **LOCAL 1—LOCAL 2**

El ajuste **LOCAL 4** sólo permite recibir las emisoras con las señales más fuertes, mientras que los ajustes más bajos permiten recibir de manera progresiva las emisoras con las señales más débiles.

### 4 Cuando desee volver a la sintonización por búsqueda normal, presione **▼** para desactivar la sintonización por búsqueda local.

**LOCAL:OFF** aparece en el display. 

## Almacenamiento de las frecuencias de radio más fuertes

La función BSM (memoria de las mejores emisoras) le permite almacenar automáticamente seis frecuencias de las emisoras más fuertes en los botones de ajuste de presintonías **1–6**. Una vez almacenadas, podrá sintonizar esas frecuencias presionando un solo botón.

### 1 Presione **FUNCTION** para seleccionar **BSM**.

Presione **FUNCTION** hasta que **BSM** aparezca en el display.

### 2 Presione **▲** para activar la función BSM.

**BSM** comienza a destellar. Mientras **BSM** está destellando, las seis frecuencias de las emisoras más fuertes se almacenarán en los botones de ajuste de presintonías **1–6** en orden según la intensidad de las señales. Una vez finalizada la operación, **BSM** deja de destellar.

- Para cancelar el proceso de almacenamiento, presione **▼**.



#### Nota

Al almacenar frecuencias con la función BSM, se pueden reemplazar las frecuencias que se almacenaron con los botones **1–6**. 



## Introducción a la operación RDS

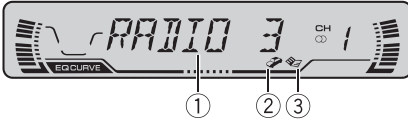

RDS (sistema de datos de radio) es un sistema que ofrece información junto con las transmisiones FM. Esta información no audible brinda funciones tales como nombre del servicio de programa, tipo de programa, espera por anuncio de tráfico y sintonización automática, a fin de ayudar a los oyentes de radio a encontrar y sintonizar la emisora deseada.

### ① Nombre del servicio de programa

Muestra el nombre del programa que se está transmitiendo.

### ② Indicador TP (👉)

Aparece cuando una emisora TP está sintonizada.

### ③ Indicador de noticias (👉🚩)

Aparece cuando se recibe el programa de noticias definido.

### ● Presione **FUNCTION** para visualizar los nombres de las funciones.

Presione **FUNCTION** repetidamente para cambiar entre las siguientes funciones:

**BSM** (memoria de las mejores emisoras)  
 —**REG** (regional)—**LOCAL** (sintonización por búsqueda local)—**TA** (espera por anuncio de tráfico)—**AF** (búsqueda de frecuencias alternativas)—**NEWS** (interrupción por programa de noticias)

- Para volver a la visualización de la frecuencia, presione **BAND**.

- Si se elige la banda MW/LW, sólo se puede seleccionar **BSM** o **LOCAL**.

### ✎ Notas

- Si no se utiliza la función en unos 30 segundos, el display volverá automáticamente a la visualización de la frecuencia.
- Es posible que no todas las emisoras suministren el servicio RDS.
- Las funciones RDS como AF y TA sólo se activan cuando la radio está sintonizada en una emisora RDS. ▣

## Cambio de la visualización RDS

Cuando se sintoniza una emisora RDS, se visualiza el nombre del servicio de programa. Puede saber la frecuencia que está sintonizada si así lo desea.

### ● Presione **DISPLAY**.

Presione **DISPLAY** repetidamente para cambiar entre los siguientes ajustes:

Nombre de servicio de programa—Información PTY—Frecuencia

En la página 60 se indica la información PTY (código de identificación de tipo de programa).

- La información PTY y la frecuencia de la emisora actual aparecen en el display durante ocho segundos.
- Si se recibe un código PTY cero de una emisora, se visualiza **NONE**. Esto indica que la emisora no ha definido el contenido del programa.
- Si una señal es muy débil para que esta unidad capte el código PTY, se visualiza **NO PTY**. ▣

## Selección de frecuencias alternativas

Si está escuchando una transmisión y la recepción se debilita o se producen otros problemas, la unidad buscará automáticamente una emisora diferente en la misma red que esté transmitiendo una señal más fuerte.

- Normalmente se deja la función AF activada.

### 1 Presione FUNCTION para seleccionar AF.

Presione **FUNCTION** hasta que **AF** aparezca en el display.

### 2 Presione ▲ para activar AF.

Presione ▲ y se visualiza **AF:ON**.

### 3 Presione ▼ para desactivar AF.

Presione ▼ y se visualiza **AF:OFF**.



#### Notas

- Sólo se sintonizan las emisoras RDS durante la sintonización por búsqueda o BSM cuando la función AF está activada.
- Cuando se llama una emisora presintonizada, el sintonizador puede actualizarla con una nueva frecuencia de la lista AF de emisoras. (Esta función sólo está disponible al utilizar las memorias en las bandas **F1** o **F2**.) No aparecerá ningún número de presintonía en el display si los datos RDS de la emisora recibida son diferentes de los datos de la estación almacenada originalmente.
- Otro programa puede interrumpir temporalmente el sonido durante la búsqueda de frecuencia AF.
- La función AF se puede activar y desactivar en forma independiente por cada banda FM.

## Uso de la búsqueda PI

Si la unidad no encuentra una frecuencia alternativa adecuada, o si usted está escuchan-

do una transmisión y la recepción se debilita, la unidad buscará automáticamente otra emisora con la misma programación. Durante la búsqueda, se visualiza **PI SEEK** y la salida se silencia. El silenciamiento queda sin efecto una vez finalizada la búsqueda PI, al margen de que se haya encontrado o no una emisora diferente.

## Uso de la búsqueda PI automática para emisoras presintonizadas

Cuando no se pueden llamar las emisoras presintonizadas, como por ejemplo, al realizar viajes largos, se puede ajustar la unidad para realizar la búsqueda PI durante la llamada de las emisoras presintonizadas.

- El ajuste predeterminado de la función de búsqueda PI es desactivado. Consulte *Cambio de la búsqueda PI automática* en la página 85.

## Limitación de las emisoras para programación regional

Cuando se usa la función AF para resintonizar frecuencias automáticamente, la función regional limita la selección a las emisoras que transmiten programas regionales.

### 1 Presione FUNCTION para seleccionar REG.

Presione **FUNCTION** hasta que **REG** aparezca en el display.

### 2 Presione ▲ para activar la función regional.

Presione ▲ y se visualiza **REG:ON**.

### 3 Presione ▼ para desactivar la función regional.

Presione ▼ y se visualiza **REG:OFF**.

**Notas**

- La programación regional y las redes regionales se organizan de distinta manera según el país (es decir, pueden cambiar de acuerdo con la hora, el estado o la provincia de que se trate, o el área de transmisión).
- El número de presintonía puede desaparecer del display si se sintoniza una emisora regional que es diferente de la emisora almacenada originalmente.
- La función regional se puede activar o desactivar en forma independiente por cada banda FM.

## Recepción de anuncios de tráfico

La función TA (espera por anuncio de tráfico) le permite recibir anuncios de tráfico automáticamente, al margen de la fuente que esté escuchando. La función TA se puede activar tanto para una emisora TP (una emisora que transmite información de tráfico) como para una emisora TP de otra red realizada (una emisora que brinda información que remite a emisoras TP).

### 1 Sintonice una emisora TP o la emisora TP de otra red realizada.

Cuando se está sintonizado en una emisora TP o en una emisora TP de otra red realizada, el indicador TP se ilumina.

### 2 Presione TA para activar la espera por anuncio de tráfico.

Presione **TA** y **TA ON** aparece en el display. El sintonizador esperará los anuncios de tráfico.

- Para desactivar la espera por anuncio de tráfico, vuelva a presionar **TA**.

### 3 Utilice VOLUME para ajustar el volumen de TA cuando comienza un anuncio de tráfico.

Haga girar el control para aumentar o disminuir el volumen.

El volumen recién ajustado se almacena en la memoria y se usa para los siguientes anuncios de tráfico.

### 4 Presione TA mientras se está recibiendo el anuncio de tráfico para cancelarlo.

El sintonizador vuelve a la fuente original pero sigue en el modo de espera hasta que se vuelva a presionar **TA**.

- También se puede cancelar el anuncio de tráfico presionando **SOURCE**, **BAND**, **▲**, **▼**, **◀** o **▶** mientras se está recibiendo.

**Notas**

- También se puede activar o desactivar la función TA en el menú que aparece presionando **FUNCTION**.
- El sistema cambia de nuevo a la fuente original después de la recepción del anuncio de tráfico.
- Sólo se sintonizan las emisoras TP y las emisoras TP de otra red realizada durante la sintonización por búsqueda o BSM cuando la función TA está activada.

## Uso de la interrupción por programa de noticias

Cuando se transmite un programa de noticias de una emisora de noticias con código PTY, la unidad puede cambiar de cualquier emisora a la emisora que transmite las noticias. Cuando finaliza el programa de noticias, se reanuda la recepción del programa anterior.

### ● Presione TA y mantenga presionado para activar la interrupción por programa de noticias.

Presione **TA** hasta que **NEWS ON** aparezca en el display.

- Para desactivar la interrupción por programa de noticias, presione **TA** y mantenga presionado hasta que **NEWS OFF** aparezca en el display.
- Se puede cancelar un programa de noticias presionando **TA**.
- También se puede cancelar el programa de noticias presionando **SOURCE, BAND, ▲, ▼, ◀, ▶** mientras lo está recibiendo.



#### Nota

También se puede activar o desactivar un programa de noticias en el menú que aparece presionando **FUNCTION**.

## Recepción de transmisiones de alarma PTY

La alarma PTY es un código PTY especial para anuncios de emergencias tales como un desastre natural. Cuando el sintonizador recibe el código de alarma de radio, **ALARM** aparece en el display y el volumen se ajusta según el volumen de TA. Cuando la emisora deja de transmitir el anuncio de emergencia, el sistema vuelve a la fuente anterior.

- Se puede cancelar un anuncio de emergencia presionando **TA**.
- También se puede cancelar un anuncio de emergencia presionando **SOURCE, BAND, ▲, ▼, ◀, ▶**.

## Lista PTY

Específico	Tipo de programa
<b>NEWS</b>	Noticias
<b>AFFAIRS</b>	Temas de actualidad

Específico	Tipo de programa
<b>INFO</b>	Información general y consejos
<b>SPORT</b>	Programas deportivos
<b>WEATHER</b>	Informes del tiempo/Información meteorológica
<b>FINANCE</b>	Informes del mercado de valores, comercio, transacciones, etc.
<b>POP MUS</b>	Música popular
<b>ROCK MUS</b>	Música moderna contemporánea
<b>EASY MUS</b>	Música "fácil de escuchar"
<b>OTH MUS</b>	Música sin categoría
<b>JAZZ</b>	Jazz
<b>COUNTRY</b>	Música Country
<b>NAT MUS</b>	Música nacional
<b>OLDIES</b>	Música antigua y de la "Edad de Oro"
<b>FOLK MUS</b>	Música folklórica
<b>L. CLASS</b>	Música clásica ligera
<b>CLASSIC</b>	Música clásica de concierto
<b>EDUCATE</b>	Programas educativos
<b>DRAMA</b>	Todas las obras y seriales de radio
<b>CULTURE</b>	Cultura nacional o regional
<b>SCIENCE</b>	Naturaleza, ciencia y tecnología
<b>VARIED</b>	Entretenimiento ligero
<b>CHILDREN</b>	Programas para niños
<b>SOCIAL</b>	Temas sociales
<b>RELIGION</b>	Programas o servicios de asuntos religiosos
<b>PHONE IN</b>	Entrada por teléfono
<b>TOURING</b>	Programas de viaje, sin anuncios de problemas de tráfico
<b>LEISURE</b>	Pasatiempos favoritos y actividades recreativas
<b>DOCUMENT</b>	Programas documentales



## Reproductor de CD incorporado

### Reproducción de un CD

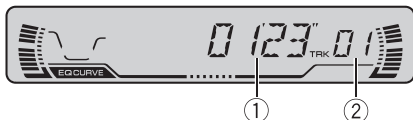

A continuación se indican los pasos básicos necesarios para reproducir un CD con el reproductor de CD incorporado. En la página siguiente se explican las funciones más avanzadas del reproductor y cómo utilizarlas.

① **Indicador de tiempo de reproducción**  
Muestra el tiempo transcurrido de reproducción de la pista actual.

② **Indicador de número de pista**  
Muestra la pista que se está reproduciendo actualmente.

#### 1 Presione OPEN para abrir la carátula.

Aparece la ranura de carga de CD.

- Después de colocar un CD, presione **SOURCE** para seleccionar el reproductor de CD incorporado.

#### 2 Introduzca un CD por la ranura de carga de CD.

La reproducción comenzará automáticamente.

Ranura de carga de CD

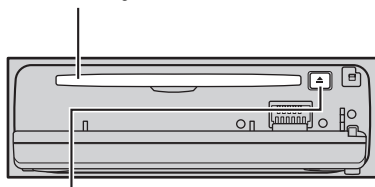

Botón **EJECT**

- Se puede expulsar un CD presionando **EJECT**.
- Para evitar una falla de funcionamiento, asegúrese de que ningún objeto metálico entre en

contacto con los terminales cuando la carátula está abierta.

#### 3 Cierre la carátula.

#### 4 Utilice VOLUME para ajustar el nivel de sonido.

Haga girar el control para aumentar o disminuir el volumen.

#### 5 Para realizar el avance rápido o retroceso, presione ◀ o ▶ y mantenga presionado.

- Si selecciona el método de búsqueda **ROUGH**, al presionar ◀ o ▶ y mantener presionado podrá buscar una pista cada diez pistas en el disco actual. (Consulte *Selección del método de búsqueda* en la página 64.)

#### 6 Para saltar y retroceder o avanzar hasta otra pista, presione ◀ o ▶.

Al presionar ▶ se salta al comienzo de la siguiente pista. Al presionar una vez el botón ◀, se salta al comienzo de la pista actual. Si se vuelve a pulsar este botón, se saltará a la pista anterior.



#### Notas

- El reproductor de CD incorporado tiene capacidad para un solo CD estándar de 12 cm x 8 cm (simple) por vez. No utilice un adaptador al reproducir discos de 8 cm.
- No coloque ningún otro elemento que no sea un CD en la ranura de carga de CD.
- Si no se puede introducir un disco por completo o si después de hacerlo, el disco no se reproduce, compruebe que el lado de la etiqueta del disco esté hacia arriba. Presione **EJECT** para expulsar el disco y verifique si presenta daños antes de volver a introducirlo.
- Si el reproductor de CD incorporado no funciona correctamente, puede aparecer un mensaje de error tal como **ERROR-11**. Consulte *Comprensión de los mensajes de error del reproductor de CD incorporado* en la página 88.

## Reproductor de CD incorporado

- Cuando se coloca un disco CD TEXT, los títulos del disco y de las pistas comienzan a desplazarse automáticamente hacia la izquierda. 

## Introducción a las funciones avanzadas del reproductor de CD incorporado



- ① **Indicador RPT**  
Aparece cuando la repetición de reproducción está activada.
- ② **Visualización de función**  
Muestra el estado de la función.

### ● Presione **FUNCTION** para visualizar los nombres de las funciones.

Presione **FUNCTION** repetidamente para cambiar entre las siguientes funciones:

**RPT** (repetición de reproducción)—**RDM** (reproducción aleatoria)—**SCAN** (reproducción con exploración)—**PAUSE** (pausa)—**COMP** (compresión y BMX)—**FF/REV** (método de búsqueda)—**TAG** (visualización de etiqueta)

- Para volver a la visualización de reproducción, presione **BAND**.



### Notas

- Al reproducir datos de audio (CD-DA), no funcionará aunque active **TAG** (visualización de etiqueta). (Consulte la página 72.)
- Si no se utiliza la función en unos 30 segundos, el display volverá automáticamente a la visualización de reproducción. 

## Repetición de reproducción

La repetición de reproducción le permite escuchar la misma pista de nuevo.

## Reproductor de CD incorporado

### 1 Presione **FUNCTION** para seleccionar **RPT**.

Presione **FUNCTION** hasta que **RPT** aparezca en el display.

### 2 Presione **▲** para activar la repetición de reproducción.

**RPT:ON** aparece en el display. La pista actual se reproducirá y se repetirá.

### 3 Presione **▼** para desactivar la repetición de reproducción.

**RPT:OFF** aparece en el display. Se continuará reproduciendo la pista actual y después se reproducirá la próxima pista.

#### Nota

Si se realiza una búsqueda de pista o el avance rápido/retroceso, la repetición de reproducción se cancelará automáticamente. 

## Reproducción de las pistas en un orden aleatorio

La reproducción aleatoria le permite reproducir las pistas del CD en un orden aleatorio.

### 1 Presione **FUNCTION** para seleccionar **RDM**.

Presione **FUNCTION** hasta que **RDM** aparezca en el display.

### 2 Presione **▲** para activar la reproducción aleatoria.

**RDM:ON** aparece en el display. Las pistas se reproducirán en un orden aleatorio.

### 3 Presione **▼** para desactivar la reproducción aleatoria.

**RDM:OFF** aparece en el display. La reproducción de las pistas continuará en el orden normal. 

## Exploración de las pistas de un CD

La reproducción con exploración le permite escuchar los primeros 10 segundos de cada pista de un CD.

### 1 Presione **FUNCTION** para seleccionar **SCAN**.

Presione **FUNCTION** hasta que **SCAN** aparezca en el display.

### 2 Presione **▲** para activar la reproducción con exploración.

**SCAN:ON** aparece en el display. Se reproducirán los primeros 10 segundos de cada pista.

### 3 Cuando encuentre la pista deseada, presione **▼** para desactivar la reproducción con exploración.

**SCAN:OFF** aparece en el display. La pista se continuará reproduciendo.

- Si el display vuelve automáticamente a la visualización de reproducción, seleccione **SCAN** de nuevo presionando **FUNCTION**.

#### Nota

Una vez finalizada la exploración del CD, volverá a comenzar la reproducción normal de las pistas. 

## Pausa de la reproducción de un CD

La pausa le permite detener temporalmente la reproducción del CD.

### 1 Presione **FUNCTION** para seleccionar **PAUSE**.

Presione **FUNCTION** hasta que **PAUSE** aparezca en el display.

## Reproductor de CD incorporado

### 2 Presione ▲ para activar la pausa.

**PAUSE:ON** aparece en el display. Se detiene temporalmente la reproducción de la pista actual.

### 3 Presione ▼ para desactivar la pausa.

**PAUSE:OFF** aparece en el display. La reproducción se reanuda desde el mismo lugar donde se activó la pausa.



#### Nota

También se puede activar o desactivar la pausa presionando **PAUSE**.

## Uso de la compresión y BMX

El uso de las funciones COMP (compresión) y BMX le permite ajustar la calidad sonora que ofrece el reproductor de CD. Cada una de las funciones tiene un ajuste de dos pasos. La función COMP equilibra la salida de los sonidos más fuertes y más suaves a volúmenes altos. La función BMX permite controlar las reverberaciones para proporcionar un sonido de reproducción más completo. Escuche cada uno de los efectos a medida que los selecciona y utilice la función que realce mejor la reproducción de la pista o del CD que está escuchando.

### 1 Presione FUNCTION para seleccionar COMP.

Presione **FUNCTION** hasta que **COMP** aparezca en el display.

### 2 Presione ▲ o ▼ para seleccionar el ajuste favorito.

Presione ▲ o ▼ repetidamente para cambiar entre los siguientes ajustes:

**COMP OFF—COMP 1—COMP 2—**

**COMP OFF—BMX 1—BMX 2**

## Selección del método de búsqueda

Se puede cambiar el método de búsqueda entre las opciones de avance rápido/retroceso y búsqueda cada 10 pistas.

### 1 Presione FUNCTION para seleccionar FF/REV.

Presione **FUNCTION** hasta que **FF/REV** aparezca en el display.

- Si se seleccionó anteriormente el método de búsqueda **ROUGH**, se visualizará **ROUGH**.

### 2 Presione ◀ o ▶ para seleccionar el método de búsqueda.

Presione ◀ o ▶ hasta que el método de búsqueda deseado aparezca en el display.

- FF/REV** – Avance rápido y retroceso
- ROUGH** – Búsqueda cada 10 pistas

## Búsqueda cada 10 pistas en el disco actual

Si un disco tiene más de 10 pistas, se puede hacer la búsqueda cada 10 pistas. Cuando un disco tiene muchas pistas, se puede realizar una búsqueda aproximada de la pista que se desea reproducir.

### 1 Seleccione el método de búsqueda ROUGH.

Consulte *Selección del método de búsqueda* en esta página.

### 2 Presione ◀ o ▶ y mantenga presionado para buscar una pista cada 10 pistas en un disco.

- Si un disco tiene menos de 10 pistas, al presionar ▶ y mantener presionado se llama la última pista del disco. También si después de realizar una búsqueda cada 10 pistas, quedan



## Reproductor de CD incorporado

menos de 10 pistas, al presionar ► y mantener presionado se llama la última pista del disco.

■ Si un disco tiene menos de 10 pistas, al presionar ◀ y mantener presionado se llama la primera pista del disco. También si después de realizar una búsqueda cada 10 pistas, quedan menos de 10 pistas, al presionar ◀ y mantener presionado se llama la primera pista del disco. □

## Uso de las funciones de títulos de discos

Se pueden ingresar títulos de CD y visualizarlos. La próxima vez que se coloque un CD cuyo título se haya ingresado, se visualizará el título de ese CD.

## Ingreso de títulos de discos

Esta función le permite ingresar títulos de hasta 8 letras y hasta 48 títulos de discos en la unidad.

### 1 Reproduzca el CD cuyo título desea ingresar.

### 2 Presione FUNCTION y mantenga presionado hasta que TITLE IN aparezca en el display.

■ Al reproducir un disco CD TEXT, no se podrá cambiar a TITLE IN. El título del disco ya estará grabado en el disco CD TEXT.

### 3 Presione ▲ o ▼ para seleccionar una letra del alfabeto.

Cada vez que se presiona ▲, se visualizará una letra del alfabeto en orden ascendente **A B C ... X Y Z**, y los números y símbolos en el orden de **1 2 3 ... > [ ]**. Cada vez que se presiona ▼, se visualizará una letra en el orden inverso, tal como **Z Y X ... C B A**.



### 4 Presione ► para mover el cursor a la próxima posición de carácter.

Cuando se visualice la letra deseada, presione ► para mover el cursor a la próxima posición y seleccione la próxima letra. Presione ◀ para mover el cursor hacia atrás en el display.

### 5 Mueva el cursor a la última posición presionando ► después de ingresar el título.

Al presionar ► una vez más, el título ingresado se almacena en la memoria.

### 6 Presione BAND para volver a la visualización de reproducción.



#### Notas

- Los títulos se conservan en la memoria, aun después de que se quita el disco de la unidad, y se llaman cuando se vuelven a colocar los discos correspondientes.
- Después que los datos para 48 discos han sido almacenados en la memoria, los datos para un nuevo disco se sobreponen a los datos más antiguos.
- Si conecta un reproductor de CD múltiple, podrá ingresar los títulos de hasta 100 discos.

## Reproductor de CD incorporado

### Visualización de los títulos

Se puede visualizar el título de cualquier disco que haya sido almacenado con un título.

- **Presione DISPLAY.**

Presione **DISPLAY** repetidamente para cambiar entre los siguientes ajustes:

Tiempo de reproducción—**DISC TTL** (título del disco)

Cuando se selecciona **DISC TTL**, se visualiza en el display el título del disco que se está reproduciendo actualmente.

- Si no se ha ingresado ningún título para el disco, se visualizará **NO TITLE**. 

### Uso de las funciones CD TEXT

Algunos discos contienen información que viene codificada de fábrica. Estos discos pueden contener información tal como el título del CD, el título de la pista, el nombre del artista y el tiempo de reproducción, y se denominan discos CD TEXT. Sólo estos discos especialmente codificados son compatibles con las funciones que se indican a continuación.

### Visualización de títulos de discos CD TEXT

- **Presione DISPLAY.**

Presione **DISPLAY** repetidamente para cambiar entre los siguientes ajustes:

Tiempo de reproducción—**DISC TTL** (título del disco)—**ART NAME** (nombre del artista del disco)—**TRK TTL** (título de la pista)

—**ART NAME** (nombre del artista de la pista)

- Si determinada información no se grabó en un disco CD TEXT, se visualizará **NO XXXX** (p. ej., **NO T-TTL**).

### Desplazamiento de títulos en el display

Esta unidad sólo puede mostrar las primeras 8 letras de **DISC TTL**, **ART NAME**, **TRK TTL** y **ART NAME**. Cuando la información grabada tiene más de 8 letras, se puede desplazar el texto hacia la izquierda de modo que se pueda visualizar el resto del título.

- **Presione DISPLAY y mantenga presionado hasta que el título comience a desplazarse hacia la izquierda.**

El resto del título aparecerá en el display. 

## Reproductor de MP3/ WMA/WAV

### Reproducción de ficheros MP3/WMA/WAV

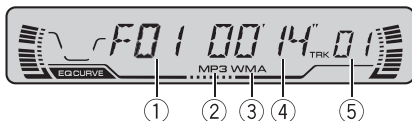

A continuación se indican los pasos básicos necesarios para reproducir un MP3/WMA/WAV con el reproductor de CD incorporado. En la página 69 se explican las funciones más avanzadas y cómo utilizarlas.

#### ① Indicador del número de carpeta

Muestra el número de la carpeta que se está reproduciendo.

#### ② Indicador MP3

Aparece cuando se está reproduciendo un fichero MP3.

#### ③ Indicador WMA

Aparece cuando se está reproduciendo un fichero WMA.

#### ④ Indicador de tiempo de reproducción

Muestra el tiempo transcurrido de reproducción de la pista (fichero) actual.

#### ⑤ Indicador de número de pista

Muestra la pista (fichero) que se está reproduciendo actualmente.

- Si se selecciona un número de pista del 100 al 199, se iluminará ► a la izquierda del indicador de número de pista.
- Si se selecciona un número de pista 200 o superior, ► destellará a la izquierda del indicador de número de pista.

#### 1 Presione OPEN para abrir la carátula.

Aparece la ranura de carga de CD.

- Después de colocar un CD-ROM, presione **SOURCE** para seleccionar el reproductor de CD incorporado.

#### 2 Introduzca un CD-ROM por la ranura de carga de CD.

La reproducción comenzará automáticamente.

Ranura de carga de CD

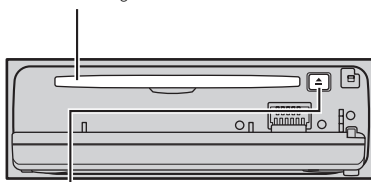

Botón EJECT

- Se puede expulsar un CD-ROM presionando **EJECT**.

- Para evitar una falla de funcionamiento, asegúrese de que ningún objeto metálico entre en contacto con los terminales cuando la carátula está abierta.

#### 3 Cierre la carátula.

#### 4 Utilice VOLUME para ajustar el nivel de sonido.

Haga girar el control para aumentar o disminuir el volumen.

#### 5 Presione ▲ o ▼ para seleccionar una carpeta.

- No se puede seleccionar una carpeta que no tenga un fichero MP3/WMA/WAV grabado.
- Para volver a la carpeta 01 (RAÍZ), presione **BAND** y mantenga presionado. Sin embargo, si la carpeta 01 (RAÍZ) no contiene ficheros, la reproducción comenzará con la carpeta 02.

## Reproductor de MP3/ WMA/WAV

### 6 Para realizar el avance rápido o retroceso, presione ◀ o ▶ y mantenga presionado.

- El avance rápido y retroceso sólo funcionan con el fichero que se está reproduciendo. La operación se cancela cuando se llega al fichero anterior o al siguiente.

- Si selecciona el método de búsqueda

**ROUGH**, al presionar ◀ o ▶ y mantener presionado podrá buscar una pista cada diez pistas en la carpeta actual. (Consulte *Selección del método de búsqueda* en la página 71.)

### 7 Para saltar y retroceder o avanzar hasta otra pista, presione ◀ o ▶.

Al presionar ▶ se salta al comienzo de la siguiente pista. Al presionar una vez el botón ◀, se salta al comienzo de la pista actual. Si se vuelve a pulsar este botón, se saltará a la pista anterior.



#### Notas

- Al reproducir discos con ficheros MP3/WMA/WAV y datos de audio (CD-DA), tales como CD-EXTRA y CD de MODO MIXTO (MIXED-MODE CD), los dos tipos de discos se pueden reproducir sólo si se cambia el modo entre MP3/WMA/WAV y CD-DA con **BAND**.
- Si se cambia entre la reproducción de ficheros MP3/WMA/WAV y datos de audio (CD-DA), la reproducción comienza en la primera pista del disco.
- El reproductor de CD incorporado puede reproducir ficheros MP3/WMA/WAV grabados en un CD-ROM. (Consulte la página 89, donde encontrará información sobre los ficheros que se pueden reproducir.)
- No coloque ningún otro elemento que no sea un CD en la ranura de carga de CD.
- A veces se produce una demora entre el comienzo de la reproducción y la emisión del sonido. Esto sucede en especial al reproducir discos en formato multi-sesión y muchas carpetas. Durante la lectura inicial, se visualiza **FRMTREAD**.

- Si no se puede introducir un disco por completo o si después de hacerlo, el disco no se reproduce, compruebe que el lado de la etiqueta del disco esté hacia arriba. Presione **EJECT** para expulsar el disco y verifique si presenta daños antes de volver a introducirlo.
- Los discos se reproducen en el orden del número de fichero. Se saltan las carpetas que no tienen ficheros. (Si la carpeta 01 (RAÍZ) no contiene ficheros, la reproducción comenzará con la carpeta 02.)
- Al reproducir ficheros grabados como VBR (velocidad de grabación variable), el tiempo de reproducción no se visualizará correctamente si se utilizan las funciones de avance rápido o retroceso.
- Si el disco que se ha colocado no contiene ficheros que se puedan reproducir, se visualiza **NO AUDIO**.
- Si el disco colocado en el reproductor contiene archivos WMA protegidos con el sistema de gestión de derechos digitales (DRM), se visualizará **SKIPPED** mientras se salta el archivo protegido.
- Si todos los archivos del disco están protegidos con el sistema DRM, se visualizará **PROTECT**.
- Cuando se utilizan las funciones de avance rápido o retroceso no se emite sonido.
- Si el reproductor de CD incorporado no funciona correctamente, puede aparecer un mensaje de error tal como **ERROR-11**. Consulte *Comprensión de los mensajes de error del reproductor de CD incorporado* en la página 88.
- Cuando se coloca un disco MP3/WMA/WAV, el nombre de la carpeta y el del fichero comienzan a desplazarse automáticamente hacia la izquierda. ◻

## Reproductor de MP3/ WMA/WAV

### Introducción a las funciones avanzadas del reproductor de CD incorporado (MP3/WMA/WAV)

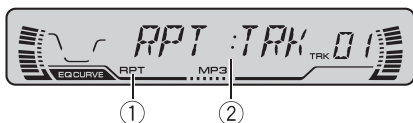

#### ① Indicador RPT

Aparece cuando se selecciona la gama de repetición para la pista (fichero) actual.

#### ② Visualización de función

Muestra el estado de la función.

#### ● Presione FUNCTION para visualizar los nombres de las funciones.

Presione **FUNCTION** repetidamente para cambiar entre las siguientes funciones:

**RPT** (repetición de reproducción)—**RDM** (reproducción aleatoria)—**SCAN** (reproducción con exploración)—**PAUSE** (pausa)—**COMP** (compresión y ecualizador basado en bits)—**FF/REV** (método de búsqueda)—**TAG** (visualización de etiqueta)

■ Para volver a la visualización de reproducción, presione **BAND**.



#### Nota

Si no se utiliza la función en unos 30 segundos, el display volverá automáticamente a la visualización de reproducción. □

### Repetición de reproducción

Para la reproducción de un MP3/WMA/WAV, hay tres gamas de repetición: **FLD** (repetición de carpeta), **TRK** (repetición de una sola pista) y **DSC** (repetición de todas las pistas).

#### 1 Presione FUNCTION para seleccionar RPT.

Presione **FUNCTION** hasta que **RPT** aparezca en el display.

#### 2 Presione ◀ o ▶ para seleccionar la gama de repetición.

Presione ◀ o ▶ hasta que la gama de repetición deseada aparezca en el display.

- **FLD** – Repite la carpeta actual
- **TRK** – Sólo repite la pista actual
- **DSC** – Repite todas las pistas



#### Notas

- Si se selecciona otra carpeta durante la repetición de reproducción, la gama de repetición cambia a **DSC**.
- Si se realiza una búsqueda de pistas o el avance rápido/retroceso durante la repetición **TRK**, la gama de repetición cambia a **FLD**.
- Cuando se selecciona **FLD**, no se puede reproducir una subcarpeta de esa carpeta. □

### Reproducción de las pistas en un orden aleatorio

La reproducción aleatoria le permite reproducir las pistas en un orden aleatorio dentro de la gama de repetición **FLD** y **DSC**.

#### 1 Seleccione la gama de repetición.

Consulte *Repetición de reproducción* en esta página.

#### 2 Presione FUNCTION para seleccionar RDM.

Presione **FUNCTION** hasta que **RDM** aparezca en el display.

## Reproductor de MP3/ WMA/WAV

### 3 Presione **▲** para activar la reproducción aleatoria.

**RDM:ON** aparece en el display. Las pistas se reproducirán en un orden aleatorio en la gama de repetición **FLD** o **DSC** seleccionada anteriormente.

### 4 Presione **▼** para desactivar la reproducción aleatoria.

**RDM:OFF** aparece en el display. La reproducción de las pistas continuará en el orden normal.



#### Nota

Si se activa la reproducción aleatoria en **FLD** y se vuelve a la visualización de reproducción, **FRDM** aparecerá en el display.

## Exploración de carpetas y pistas

Mientras utiliza la gama de repetición **FLD**, el comienzo de cada pista de la carpeta seleccionada se reproduce durante unos 10 segundos. En cambio, cuando utiliza la gama **DSC**, el comienzo de la primera pista de cada carpeta se reproduce durante unos 10 segundos.

### 1 Seleccione la gama de repetición.

Consulte *Repetición de reproducción* en la página anterior.

### 2 Presione **FUNCTION** para seleccionar **SCAN**.

Presione **FUNCTION** hasta que **SCAN** aparezca en el display.

### 3 Presione **▲** para activar la reproducción con exploración.

**SCAN:ON** aparece en el display. Se reproducirán los primeros 10 segundos de cada pista de la carpeta actual (o la primera pista de cada carpeta).

### 4 Cuando encuentre la pista (o la carpeta) deseada, presione **▼** para desactivar la reproducción con exploración.

**SCAN:OFF** aparece en el display. La pista (o carpeta) se continuará reproduciendo.

- Si el display vuelve automáticamente a la visualización de reproducción, seleccione **SCAN** de nuevo presionando **FUNCTION**.



#### Notas

- Una vez finalizada la exploración de pistas o carpetas, volverá a comenzar la reproducción normal de las pistas.
- Si se activa la reproducción con exploración en **FLD** y se vuelve a la visualización de reproducción, **FSCN** aparecerá en el display.

## Pausa de la reproducción de un MP3/WMA/WAV

La pausa le permite detener temporalmente la reproducción del MP3/WMA/WAV.

### 1 Presione **FUNCTION** para seleccionar **PAUSE**.

Presione **FUNCTION** hasta que **PAUSE** aparezca en el display.

### 2 Presione **▲** para activar la pausa.

**PAUSE:ON** aparece en el display. Se detiene temporalmente la reproducción de la pista actual.

### 3 Presione **▼** para desactivar la pausa.

**PAUSE:OFF** aparece en el display. La reproducción se reanuda desde el mismo lugar donde se activó la pausa.



#### Nota

También se puede activar o desactivar la pausa presionando **PAUSE**.

## Reproductor de MP3/ WMA/WAV

### Selección del método de búsqueda

Se puede cambiar el método de búsqueda entre las opciones de avance rápido/retroceso y búsqueda cada 10 pistas.

#### 1 Presione FUNCTION para seleccionar FF/REV.

Presione **FUNCTION** hasta que **FF/REV** aparezca en el display.

- Si se seleccionó anteriormente el método de búsqueda **ROUGH**, se visualizará **ROUGH**.

#### 2 Presione ◀ o ▶ para seleccionar el método de búsqueda.

Presione ◀ o ▶ hasta que el método de búsqueda deseado aparezca en el display.

- **FF/REV** – Avance rápido y retroceso
- **ROUGH** – Búsqueda cada 10 pistas 

### Búsqueda cada 10 pistas en la carpeta actual

Si la carpeta actual tiene más de 10 pistas, se puede hacer la búsqueda cada 10 pistas.

Cuando la carpeta tiene muchas pistas, se puede realizar una búsqueda aproximada de la pista que se desea reproducir.

#### 1 Seleccione el método de búsqueda ROUGH.

Consulte *Selección del método de búsqueda* en esta página.

#### 2 Presione ◀ o ▶ y mantenga presionado para buscar una pista cada 10 pistas en la carpeta actual.

- Si la carpeta actual tiene menos de 10 pistas, al presionar ▶ y mantener presionado se llama la última pista de la carpeta. También si después de realizar una búsqueda cada 10 pistas, quedan menos de 10 pistas, al presionar ▶ y mantener presionado se llama la última pista de la carpeta.

- Si la carpeta actual tiene menos de 10 pistas, al presionar ◀ y mantener presionado se llama la primera pista de la carpeta. También si después de realizar una búsqueda cada 10 pistas, quedan menos de 10 pistas, al presionar ◀ y mantener presionado se llama la primera pista de la carpeta. 

### Uso de la compresión y BMX

El uso de las funciones COMP (compresión) y BMX le permite ajustar la calidad sonora que ofrece el reproductor de CD. Cada una de las funciones tiene un ajuste de dos pasos. La función COMP equilibra la salida de los sonidos más fuertes y más suaves a volúmenes altos. La función BMX permite controlar las reverberaciones para proporcionar un sonido de reproducción más completo. Escuche cada uno de los efectos a medida que los selecciona y utilice la función que realce mejor la reproducción de la pista o del CD que está escuchando.

#### 1 Presione FUNCTION para seleccionar COMP.

Presione **FUNCTION** hasta que **COMP** aparezca en el display.

#### 2 Presione ▲ o ▼ para seleccionar el ajuste favorito.

Presione ▲ o ▼ repetidamente para cambiar entre los siguientes ajustes:

**COMP OFF—COMP 1—COMP 2—  
COMP OFF—BMX 1—BMX 2** 

## Reproductor de MP3/ WMA/WAV

### Cambio de la visualización de etiqueta

Se puede activar o desactivar la visualización de etiqueta, si el disco MP3/WMA contiene información de texto, como por ejemplo, el título de la pista o el nombre del artista.

- Si se desactiva la visualización de etiqueta, el tiempo de reproducción será inferior al utilizado cuando esta función está activada.

#### 1 Presione **FUNCTION** para seleccionar **TAG**.

Presione **FUNCTION** hasta que **TAG** aparezca en el display.

#### 2 Presione **▲** para activar la visualización de etiqueta.

**TAG:ON** aparece en el display.

#### 3 Presione **▼** para desactivar la visualización de etiqueta.

**TAG:OFF** aparece en el display.

#### Nota

Cuando se activa la visualización de etiqueta, esta unidad vuelve al comienzo de la pista actual para leer la información de texto.

### Visualización de información de texto de un disco MP3/WMA

Se puede visualizar la información de texto grabada en un disco MP3/WMA.

#### ● Presione **DISPLAY**.

Presione **DISPLAY** repetidamente para cambiar entre los siguientes ajustes:

Tiempo de reproducción—**FOLDER** (nombre de la carpeta)—**FILE** (nombre del fichero)—**TRK TTL** (título de la pista)—**ART NAME** (nombre del artista)—**ALBM TTL** (título del

álbum)—**COMMENT** (comentarios)—Velocidad de grabación

- Al reproducir ficheros MP3 grabados como VBR (velocidad de grabación variable), el valor de la velocidad de grabación no se visualiza aunque luego se cambie a la velocidad de grabación.
- Al reproducir ficheros WMA grabados como VBR, se visualiza la velocidad de grabación promedio.
- Cuando se desactiva la visualización de etiqueta, no se puede cambiar a **TRK TTL**, **ART NAME**, **ALBM TTL** ni **COMMENT**.
  - Si determinada información no se grabó en un disco MP3/WMA, se visualizará **NO XXXX** (p. ej., **NO NAME**).
  - Cuando se utilizan ciertas aplicaciones para codificar los ficheros WMA, es posible que no se visualicen correctamente los nombres de álbumes y demás información de texto.

### Visualización de información de texto de un disco WAV

Se puede visualizar la información de texto grabada en un disco WAV.

#### ● Presione **DISPLAY**.

Presione **DISPLAY** repetidamente para cambiar entre los siguientes ajustes:

Tiempo de reproducción—**FOLDER** (nombre de la carpeta)—**FILE** (nombre del fichero)—frecuencia de muestreo
 

- Es posible que no se visualicen todos los dígitos de la frecuencia de muestreo (p. ej., se visualiza **22.0 KHZ** cuando la frecuencia de muestreo es de 22,05 kHz).



## Reproductor de MP3/ WMA/WAV

### Desplazamiento de información de texto en el display

Esta unidad sólo permite visualizar las primeras 8 letras de **FOLDER**, **FILE**, **TRK TTL**, **ART NAME**, **ALBM TTL** y **COMMENT**. Cuando la información grabada tiene más de 8 letras, se puede desplazar el texto hacia la izquierda para que se pueda ver el resto de la información de texto.

- **Presione DISPLAY y mantenga presionado hasta que la información de texto comience a desplazarse hacia la izquierda.**

El resto de la información de texto aparecerá en el display. ▣

## Reproductor de CD múltiple

### Reproducción de un CD

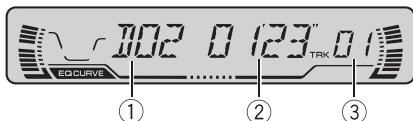

Se puede usar esta unidad para controlar un reproductor de CD múltiple, que se vende por separado.

A continuación se indican los pasos básicos necesarios para reproducir un CD con el reproductor de CD múltiple. En la página siguiente se explican las funciones más avanzadas del reproductor y cómo utilizarlas.

#### ① Indicador de número de disco

Muestra el disco que se está reproduciendo actualmente.

#### ② Indicador de tiempo de reproducción

Muestra el tiempo transcurrido de reproducción de la pista actual.

#### ③ Indicador de número de pista

Muestra la pista que se está reproduciendo actualmente.

### 1 Presione SOURCE para seleccionar el reproductor de CD múltiple.

Presione **SOURCE** hasta seleccionar el reproductor de CD múltiple como la fuente.

### 2 Utilice VOLUME para ajustar el nivel de sonido.

Haga girar el control para aumentar o disminuir el volumen.

### 3 Seleccione el disco que desea escuchar con los botones 1–6.

Para los discos ubicados en 1 a 6, presione el botón numérico correspondiente.

Si desea seleccionar un disco ubicado en 7 a 12, presione el número correspondiente, como

por ejemplo, 1 para 7, y mantenga presionado hasta que el número del disco aparezca en el display.

- También se puede seleccionar un disco consecutivamente presionando ▲/▼.

### 4 Para realizar el avance rápido o retroceso, presione ◀ o ▶ y mantenga presionado.

### 5 Para saltar y retroceder o avanzar hasta otra pista, presione ◀ o ▶.

Al presionar ▶ se salta al comienzo de la siguiente pista. Al presionar una vez el botón ◀, se salta al comienzo de la pista actual. Si se vuelve a pulsar este botón, se saltará a la pista anterior.



#### Notas

- Mientras el reproductor de CD múltiple realiza las funciones preparatorias, se visualiza **READY**.
- Si el reproductor de CD múltiple no funciona correctamente, puede aparecer un mensaje de error tal como **ERROR-11**. Consulte el manual de instrucciones del reproductor de CD múltiple.
- Si no hay discos en el cargador de CD del reproductor de CD múltiple, se visualiza **NO DISC**.
- Cuando se selecciona un disco CD TEXT en un reproductor de CD múltiple compatible, los títulos del disco y de las pistas comienzan a desplazarse automáticamente hacia la izquierda. ◻

## Reproductor de CD múltiple de 50 discos

Sólo las funciones descritas en este manual son compatibles con los reproductores de CD múltiple de 50 discos. ◻

## Reproductor de CD múltiple

### Introducción a las funciones avanzadas del reproductor de CD múltiple

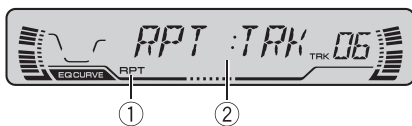

#### ① Indicador RPT

Aparece cuando se selecciona la gama de repetición para la pista actual.

#### ② Visualización de función

Muestra el estado de la función.

#### ● Presione FUNCTION para visualizar los nombres de las funciones.

Presione **FUNCTION** repetidamente para cambiar entre las siguientes funciones:

**RPT** (repetición de reproducción)—**RDM** (reproducción aleatoria)—**SCAN** (reproducción con exploración)—**ITS-P** (reproducción ITS)—**PAUSE** (pausa)—**COMP** (compresión y DBE)

▪ Para volver a la visualización de reproducción, presione **BAND**.

#### Nota

Si no se utiliza la función en unos 30 segundos, el display volverá automáticamente a la visualización de reproducción. 

### Repetición de reproducción

Hay tres gamas de repetición en el reproductor de CD múltiple: **MCD** (repetición de todos los discos en el reproductor de CD múltiple), **TRK** (repetición de una sola pista) y **DSC** (repetición de disco).

#### 1 Presione FUNCTION para seleccionar RPT.

Presione **FUNCTION** hasta que **RPT** aparezca en el display.

#### 2 Presione ◀ o ▶ para seleccionar la gama de repetición.

Presione ◀ o ▶ hasta que la gama de repetición deseada aparezca en el display.

- **MCD** – Repite todos los discos que se encuentran en el reproductor de CD múltiple
- **TRK** – Sólo repite la pista actual
- **DSC** – Repite el disco actual

#### Notas

- Si se seleccionan otros discos durante la repetición de reproducción, la gama de repetición cambia a **MCD**.
- Si se realiza una búsqueda de pistas o el avance rápido/retroceso durante la repetición **TRK**, la gama de repetición cambia a **DSC**. 

### Reproducción de las pistas en un orden aleatorio

La reproducción aleatoria le permite reproducir las pistas en un orden aleatorio dentro de la gama de repetición **MCD** y **DSC**.

#### 1 Seleccione la gama de repetición.

Consulte *Repetición de reproducción* en esta página.

#### 2 Presione FUNCTION para seleccionar RDM.

Presione **FUNCTION** hasta que **RDM** aparezca en el display.

## Reproductor de CD múltiple

### 3 Presione **▲** para activar la reproducción aleatoria.

**RDM:ON** aparece en el display. Las pistas se reproducirán en un orden aleatorio en la gama de repetición **MCD** o **DSC** seleccionada anteriormente.

### 4 Presione **▼** para desactivar la reproducción aleatoria.

**RDM:OFF** aparece en el display. La reproducción de las pistas continuará en el orden normal.



#### Nota

Si se activa la reproducción aleatoria en **DSC** y se vuelve a la visualización de reproducción, **DRDM** aparecerá en el display.

## Exploración de CD y pistas

Mientras utiliza la gama de repetición **DSC**, el comienzo de cada pista del disco seleccionado se reproduce durante unos 10 segundos. En cambio, cuando utiliza la gama **MCD**, el comienzo de la primera pista de cada disco se reproduce durante unos 10 segundos.

### 1 Seleccione la gama de repetición.

Consulte *Repetición de reproducción* en la página anterior.

### 2 Presione **FUNCTION** para seleccionar **SCAN**.

Presione **FUNCTION** hasta que **SCAN** aparezca en el display.

### 3 Presione **▲** para activar la reproducción con exploración.

**SCAN:ON** aparece en el display. Se reproducirán los primeros 10 segundos de cada pista del disco actual (o la primera pista de cada disco).

### 4 Cuando encuentre la pista (o el disco) deseada(o), presione **▼** para desactivar la exploración.

**SCAN:OFF** aparece en el display. La pista (o el disco) se continuará reproduciendo.

■ Si el display vuelve automáticamente a la visualización de reproducción, seleccione **SCAN** de nuevo presionando **FUNCTION**.



#### Notas

- Una vez finalizada la exploración de pistas o discos, volverá a comenzar la reproducción normal de las pistas.
- Si se activa la reproducción con exploración en **DSC** y se vuelve a la visualización de reproducción, **DSCN** aparecerá en el display.

## Pausa de la reproducción de un CD

La pausa le permite detener temporalmente la reproducción del CD.

### 1 Presione **FUNCTION** para seleccionar **PAUSE**.

Presione **FUNCTION** hasta que **PAUSE** aparezca en el display.

### 2 Presione **▲** para activar la pausa.

**PAUSE:ON** aparece en el display. Se detiene temporalmente la reproducción de la pista actual.

### 3 Presione **▼** para desactivar la pausa.

**PAUSE:OFF** aparece en el display. La reproducción se reanuda desde el mismo lugar donde se activó la pausa.



#### Nota

También se puede activar o desactivar la pausa presionando **PAUSE**.

## Reproductor de CD múltiple

### Uso de listas de reproducción ITS

La función ITS (selección instantánea de pista) le permite crear una lista de reproducción de sus pistas favoritas de los discos que se encuentran en el cargador del reproductor de CD múltiple. Después de añadir sus pistas favoritas a la lista de reproducción, puede activar la reproducción ITS y reproducir sólo las pistas seleccionadas.

### Creación de una lista de reproducción con la programación ITS

Se puede utilizar la función ITS para ingresar y reproducir hasta 99 pistas por disco y hasta 100 discos (con el título del disco). (Con los reproductores de CD múltiple anteriores a los modelos CDX-P1250 y CDX-P650, se pueden almacenar hasta 24 pistas en la lista de reproducción.)

#### 1 Reproduzca el CD que desea programar.

Presione ▲ o ▼ para seleccionar el CD.

#### 2 Presione FUNCTION y mantenga presionado hasta que TITLE IN aparezca en el display, y presione FUNCTION para seleccionar ITS.

Después de que visualice **TITLE IN**, presione **FUNCTION** repetidamente y aparecerán en el display las siguientes funciones:

**TITLE IN** (ingreso de títulos de discos)—**ITS** (programación ITS)

#### 3 Seleccione la pista deseada presionando ◀ ◯ ▶.

#### 4 Presione ▲ para almacenar la pista que se está reproduciendo actualmente en la lista de reproducción.

Se visualiza **ITS IN** brevemente y la pista actual seleccionada se añade a la lista de reproducción. Se vuelve a visualizar **ITS** en el display.

#### 5 Presione BAND para volver a la visualización de reproducción.



#### Nota

Después que los datos para 100 discos han sido almacenados en la memoria, los datos para un nuevo disco se superponen a los datos más antiguos.

### Reproducción de la lista de reproducción ITS

La reproducción ITS le permite escuchar las pistas que ha ingresado en su lista de reproducción ITS. Cuando activa la reproducción ITS, se comenzarán a reproducir las pistas de la lista de reproducción ITS en el reproductor de CD múltiple.

#### 1 Seleccione la gama de repetición.

Consulte *Repetición de reproducción* en la página 75.

#### 2 Presione FUNCTION para seleccionar ITS-P.

Presione **FUNCTION** hasta que **ITS-P** aparezca en el display.

#### 3 Presione ▲ para activar la reproducción ITS.

**ITS-P:ON** aparece en el display. La reproducción de las pistas de la lista comienza en la gama de repetición **MCD** o **DSC** seleccionada anteriormente.

- Si no hay pistas programadas en la gama de repetición actual, se visualiza **EMPTY**.

## Reproductor de CD múltiple

### 4 Presione ▼ para desactivar la reproducción ITS.

**ITS-P:OFF** aparece en el display. La reproducción continuará en el orden normal desde la pista y el CD que se están reproduciendo.

### Borrado de una pista de la lista de reproducción ITS

Cuando se desea borrar una pista de la lista de reproducción ITS, se puede hacer si la reproducción ITS está activada.

Si la reproducción ITS ya está activada, vaya al paso 2. Si la reproducción ITS todavía no está activada, presione **FUNCTION**.

#### 1 Reproduzca el CD del que desea borrar una pista que está en la lista de reproducción ITS y active la reproducción ITS.

Consulte *Reproducción de la lista de reproducción ITS* en la página anterior.

#### 2 Presione **FUNCTION** y mantenga presionado hasta que **TITLE IN** aparezca en el display, y presione **FUNCTION** para seleccionar ITS.

Después de que visualice **TITLE IN**, presione **FUNCTION** hasta que **ITS** aparezca en el display.

#### 3 Seleccione la pista deseada presionando ◀ o ▶.

#### 4 Presione ▼ para borrar una pista de la lista de reproducción ITS.

La pista que se está reproduciendo se borra de la lista de reproducción ITS y comienza la reproducción de la próxima pista de la lista.

- Si no hay pistas de la lista de reproducción en la gama actual, se visualiza **EMPTY** y se reanuda la reproducción normal.

#### 5 Presione **BAND** para volver a la visualización de reproducción.

### Borrado de un CD de la lista de reproducción ITS

Cuando se desea borrar todas las pistas de un CD de la lista de reproducción ITS, se puede hacer si la reproducción ITS está desactivada.

#### 1 Reproduzca el CD que desea borrar.

Presione ▲ o ▼ para seleccionar el CD.

#### 2 Presione **FUNCTION** y mantenga presionado hasta que **TITLE IN** aparezca en el display, y presione **FUNCTION** para seleccionar ITS.

Después de que visualice **TITLE IN**, presione **FUNCTION** hasta que **ITS** aparezca en el display.

#### 3 Presione ▼ para borrar todas las pistas del CD que se está reproduciendo de la lista de reproducción ITS.

Todas las pistas del CD que se está reproduciendo se borran de la lista de reproducción y se visualiza **ITS CLR**.

#### 4 Presione **BAND** para volver a la visualización de reproducción.

## Uso de las funciones de títulos de discos

Se pueden ingresar títulos de CD y visualizarlos. De esta manera, se puede buscar y seleccionar con facilidad el disco que se desea reproducir.

### Ingreso de títulos de discos

Esta función le permite ingresar títulos de hasta 8 letras y hasta 100 títulos de discos (con la lista de reproducción ITS) en el reproductor de CD múltiple.

## Reproductor de CD múltiple

### 1 Reproduzca el CD cuyo título desea ingresar.

Presione **▲** o **▼** para seleccionar el CD.

### 2 Presione **FUNCTION** y mantenga presionado hasta que **TITLE IN** aparezca en el display.

Después de que visualice **TITLE IN**, presione **FUNCTION** repetidamente y aparecerán en el display las siguientes funciones:

**TITLE IN** (ingreso de títulos de discos)—**ITS** (programación ITS)

- Al reproducir un disco CD TEXT en un reproductor de CD múltiple compatible con este tipo de disco, no podrá cambiar a **TITLE IN**. El título del disco ya estará grabado en el disco CD TEXT.

### 3 Presione **▲** o **▼** para seleccionar una letra del alfabeto.

Cada vez que se presiona **▲**, se visualizará una letra del alfabeto en orden ascendente **A B C ... X Y Z**, y los números y símbolos en el orden de **1 2 3 ... > [ ]**. Cada vez que se presiona **▼**, se visualizará una letra en el orden inverso, tal como **Z Y X ... C B A**.



### 4 Presione **►** para mover el cursor a la próxima posición de carácter.

Cuando se visualice la letra deseada, presione **►** para mover el cursor a la próxima posición y seleccione la próxima letra. Presione **◄** para mover el cursor hacia atrás en el display.

### 5 Mueva el cursor a la última posición presionando **►** después de ingresar el título.

Al presionar **►** una vez más, el título ingresado se almacena en la memoria.

### 6 Presione **BAND** para volver a la visualización de reproducción.

### Notas

- Los títulos se conservan en la memoria, aun después de que se quitan los discos del cargador y se llaman cuando se vuelven a colocar los discos correspondientes.
- Después que los datos para 100 discos han sido almacenados en la memoria, los datos para un nuevo disco se sobreponen a los datos más antiguos.

## Visualización de los títulos

Se puede visualizar el título de cualquier disco que haya sido almacenado con un título.

### ● Presione **DISPLAY**.

Presione **DISPLAY** repetidamente para cambiar entre los siguientes ajustes:

Tiempo de reproducción—**DISC TTL** (título del disco)

Cuando se selecciona **DISC TTL**, se visualiza en el display el título del disco que se está reproduciendo actualmente.

- Si no se ha ingresado ningún título para el disco, se visualizará **NO TITLE**.

## Uso de las funciones CD TEXT

*Estas funciones sólo se pueden usar con un reproductor de CD múltiple compatible con CD TEXT.*

Algunos discos contienen información que viene codificada de fábrica. Estos discos pueden contener información tal como el título del CD, el título de la pista, el nombre del artista y el tiempo de reproducción, y se denominan discos CD TEXT. Sólo estos discos especialmente codificados son compatibles con las funciones que se indican a continuación.

## Reproductor de CD múltiple

### Visualización de títulos de discos CD TEXT

- **Presione DISPLAY.**

Presione **DISPLAY** repetidamente para cambiar entre los siguientes ajustes:  
 Tiempo de reproducción—**DISC TTL** (título del disco)—**ART NAME** (nombre del artista del disco)—**TRK TTL** (título de la pista)  
 —**ART NAME** (nombre del artista de la pista)

- Si determinada información no se grabó en un disco CD TEXT, se visualizará **NO XXXX** (p. ej., **NO T-TTL**).

### Desplazamiento de títulos en el display

Esta unidad sólo puede mostrar las primeras 8 letras de **DISC TTL**, **ART NAME**, **TRK TTL** y **ART NAME**. Cuando la información grabada tiene más de 8 letras, se puede desplazar el texto hacia la izquierda de modo que se pueda visualizar el resto del título.

- **Presione DISPLAY y mantenga presionado hasta que el título comience a desplazarse hacia la izquierda.**

El resto del título aparecerá en el display.

### Uso de la compresión y del enfatizador de graves

*Estas funciones sólo se pueden usar con un reproductor de CD múltiple compatible con ellas.*  
 El uso de las funciones **COMP** (compresión) y **DBE** (enfatizador dinámico de graves) le permite ajustar la calidad sonora que ofrece el reproductor de CD múltiple. Cada una de las funciones tiene un ajuste de dos pasos. La función **COMP** equilibra la salida de los sonidos más fuertes y más suaves a volúmenes altos. La función **DBE** intensifica los niveles de graves para proporcionar un sonido de reproducción más completo. Escuche cada uno de los efectos a medida que los selecciona y utilice la función que realce mejor la reproducción de la pista o del CD que está escuchando.

#### 1 Presione FUNCTION para seleccionar COMP.

Presione **FUNCTION** hasta que **COMP** aparezca en el display.

- Si el reproductor de CD múltiple no es compatible con la función **COMP/DBE**, se visualiza **NO COMP** cuando se intenta seleccionar la función.

#### 2 Presione ▲ o ▼ para seleccionar el ajuste favorito.

Presione **▲** o **▼** repetidamente para cambiar entre los siguientes ajustes:

**COMP OFF—COMP 1—COMP 2—**  
**COMP OFF—DBE 1—DBE 2**



## Ajustes de audio

### Introducción a los ajustes de audio

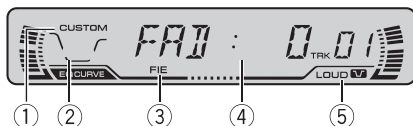

- ① **Indicador CUSTOM**  
Aparece cuando se selecciona la curva de ecualización personalizada.
- ② **Curva de ecualización**  
Muestra el ecualizador preajustado seleccionado.
- ③ **Indicador FIE**  
Aparece cuando la función de mejora de imagen frontal está activada.
- ④ **Visualización de audio**  
Muestra el estado de los ajustes de audio.
- ⑤ **Indicador LOUD**  
Aparece en el display cuando se activa la sonoridad.

#### ● Presione **AUDIO** para visualizar los nombres de las funciones de audio.

Presione **AUDIO** repetidamente para cambiar entre las siguientes funciones de audio:

**FAD** (ajuste del balance)—**EQ** (ecualizador)—**LOUD** (sonoridad)—**FIE** (mejora de imagen frontal)—**SLA** (ajuste del nivel de fuente)

- Cuando se seleccione el sintonizador de FM como fuente, no se puede cambiar a **SLA**.
- Para volver a la visualización de cada fuente, presione **BAND**.



#### Nota

Si no se utiliza la función de audio en unos 30 segundos, el display volverá automáticamente a la visualización de la fuente.

### Uso del ajuste del balance

Se puede seleccionar el ajuste de fader/balance que proporciona un entorno de audio ideal en todos los asientos ocupados.

#### 1 Presione **AUDIO** para seleccionar **FAD**.

Presione **AUDIO** hasta que **FAD** aparezca en el display.

- Si el balance se ajustó con anterioridad, se visualizará **BAL**.

#### 2 Presione **▲** o **▼** para ajustar el balance entre los altavoces delanteros/traseros.

Cada vez que se presiona **▲** o **▼**, se mueve el balance entre los altavoces delanteros/traseros hacia adelante o hacia atrás.

Se visualiza **FAD:F15 – FAD:R15** mientras el balance entre los altavoces delanteros/traseros se mueve desde adelante hacia atrás.

- **FAD: 0** es el ajuste apropiado cuando se usan sólo dos altavoces.

#### 3 Presione **◀** o **▶** para ajustar el balance entre los altavoces izquierdos/derechos.

Cuando se presiona **◀** o **▶**, se visualiza **BAL: 0**. Cada vez que se presiona **◀** o **▶**, se mueve el balance entre los altavoces izquierdos/derechos hacia la izquierda o hacia la derecha.

Se visualiza **BAL:L9 – BAL:R9** mientras se mueve el balance entre los altavoces izquierdos/derechos desde la izquierda hacia la derecha.

## Uso del ecualizador

El ecualizador le permite ajustar la ecualización de acuerdo con las características acústicas del interior del automóvil.

## Llamada de las curvas de ecualización

Hay seis curvas de ecualización almacenadas que se pueden llamar con facilidad en cualquier momento. A continuación se ofrece una lista de las curvas de ecualización:

Visualización	Curva de ecualización
SPR-BASS	Supergraves
POWERFUL	Potente
NATURAL	Natural
VOCAL	Vocal
CUSTOM	Personalizada
EQ FLAT	Plana

- **CUSTOM** es una curva de ecualización ajustada creada por el usuario.
- Se puede crear una curva **CUSTOM** separada por cada fuente. (El reproductor de CD incorporado y el reproductor de CD múltiple se definen en el mismo ajuste de ecualización automáticamente.) Si se realizan ajustes, los valores de las curvas de ecualización se memorizarán en **CUSTOM**.
- Cuando se selecciona **EQ FLAT**, no se introduce ningún suplemento o corrección al sonido. Esto es útil para verificar el efecto de las curvas de ecualización cambiándose alternativamente entre **EQ FLAT** y otra curva de ecualización definida.

### ● Presione EQ para seleccionar el ecualizador.

Presione **EQ** repetidamente para cambiar entre las siguientes opciones:

**SPR-BASS—POWERFUL—NATURAL—VOCAL—CUSTOM—EQ FLAT**

## Ajuste de las curvas de ecualización

Puede configurar el ajuste de la curva de ecualización seleccionado según lo desee. Los ajustes de la curva de ecualización configurados se memorizan en **CUSTOM**.

### 1 Presione AUDIO para seleccionar EQ.

Presione **AUDIO** hasta que **EQ** aparezca en el display.

### 2 Presione ◀ o ▶ para seleccionar la banda a ajustar.

Cada vez que se presiona ◀ o ▶, se cambia entre las bandas en el siguiente orden: **EQ-L** (bajo)—**EQ-M** (medio)—**EQ-H** (alto)

### 3 Presione ▲ o ▼ para ajustar el nivel de la banda de ecualización.

Cada vez que se presiona ▲ o ▼, se aumenta o disminuye el nivel de la banda.

Se visualiza **+6** — **-6** mientras se aumenta o disminuye el nivel.

- Se puede seleccionar otra banda y ajustar su nivel.



### Nota

Si se realizan ajustes cuando hay seleccionada una curva distinta a **CUSTOM**, la curva recién ajustada reemplazará a la anterior. Aparecerá una nueva curva con **CUSTOM** en el display mientras se selecciona la curva de ecualización.

## Ajustes de audio

### Ajuste preciso de las curvas de ecualización

Se puede ajustar la frecuencia central y el factor Q (características de las curvas) de cada banda de curvas seleccionada (EQ-L/EQ-M/EQ-H).

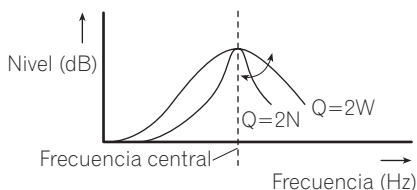

**1 Presione AUDIO y mantenga presionado hasta que la frecuencia y el factor Q (p. ej., F- 80:Q1W) aparezcan en el display.**

**2 Presione AUDIO para seleccionar la banda deseada para el ajuste.**

Baja—Media—Alta

**3 Presione ◀ o ▶ para seleccionar la frecuencia deseada.**

Presione ◀ o ▶ hasta que la frecuencia deseada aparezca en el display.

Baja: **40—80—100—160** (Hz)

Media: **200—500—1k—2k** (Hz)

Alta: **3k—8k—10k—12k** (Hz)

**4 Presione ▲ o ▼ para seleccionar el factor Q deseado.**

Presione ▲ o ▼ hasta que el factor Q deseado aparezca en el display.

**2N—1N—1W—2W**



#### Nota

Si se realizan ajustes cuando hay seleccionada una curva distinta a **CUSTOM**, la curva recién ajustada reemplazará a la anterior. Aparecerá una nueva curva con **CUSTOM** en el display mientras se selecciona la curva de ecualización. ▣

### Ajuste de la sonoridad

La sonoridad compensa las deficiencias en las gamas de sonido bajas y altas cuando se escucha a un volumen bajo.

**1 Presione AUDIO para seleccionar LOUD.**

Presione **AUDIO** hasta que **LOUD** aparezca en el display.

**2 Presione ▲ para activar la sonoridad.**

El nivel de sonoridad (p. ej., **LOUD :MID**) aparece en el display.

**3 Presione ◀ o ▶ para seleccionar el nivel deseado.**

Cada vez que se presiona ◀ o ▶, se selecciona el nivel en el siguiente orden:

**LOW** (bajo)—**MID** (medio)—**HI** (alto)

**4 Presione ▼ para desactivar la sonoridad.**

**LOUD :OFF** aparece en el display.



#### Nota

También se puede activar o desactivar la sonoridad presionando **LOUDNESS**. ▣

### Mejora de imagen frontal (F.I.E.)

La función F.I.E. (mejora de imagen frontal) es un método sencillo para mejorar la imagen frontal cortando la salida de la frecuencia de gamas medias y altas de los altavoces traseros y limitando su salida a las frecuencias de gamas bajas. Se puede seleccionar la frecuencia que se desea cortar.

**Precaución**

Cuando se desactiva la función F.I.E., los altavoces traseros emiten el sonido de todas las frecuencias, no sólo los sonidos graves. Disminuya el volumen antes de desactivar la F.I.E. para evitar que el volumen aumente de repente.

**1 Presione AUDIO para seleccionar FIE.**

Presione **AUDIO** hasta que **FIE** aparezca en el display.

**2 Presione ▲ para activar la función F.I.E.**

- Para desactivar la función F.I.E., presione ▼.

**3 Presione ◀ o ▶ para seleccionar la frecuencia deseada.**

Cada vez que se presiona ◀ o ▶, se selecciona la frecuencia en el siguiente orden:

**100—160—250** (Hz)

**Notas**

- Después de activar la función F.I.E., utilice el ajuste del balance (consulte la página 81) y ajuste los niveles de volumen de los altavoces delanteros y traseros hasta que queden equilibrados.
- Desactive la función F.I.E. si utiliza un sistema de 2 altavoces.

## Ajuste de los niveles de la fuente

La función SLA (ajuste del nivel de fuente) le permite ajustar el nivel de volumen de cada fuente para evitar cambios radicales en el volumen cuando se cambia entre las fuentes.

- Los ajustes se basan en el nivel de volumen del sintonizador de FM, que se mantiene inalterado.

**1 Compare el nivel de volumen del sintonizador de FM con el de la fuente que desea ajustar.**

**2 Presione AUDIO para seleccionar SLA.**

Presione **AUDIO** hasta que **SLA** aparezca en el display.

**3 Presione ▲ o ▼ para ajustar el volumen de la fuente.**

Cada vez que se presiona ▲ o ▼, se aumenta o disminuye el volumen de la fuente.

Se visualiza **SLA: +4 – SLA: -4** mientras se aumenta o disminuye el volumen de la fuente.

**Notas**

- El nivel del volumen del sintonizador de MW/LW también se puede ajustar con el ajuste del nivel de fuente.
- El reproductor de CD incorporado y el reproductor de CD múltiple se definen automáticamente con el mismo ajuste del nivel de fuente.
- La unidad externa 1 y la unidad externa 2 se definen automáticamente con el mismo ajuste del nivel de fuente.

## Ajustes iniciales

### Configuración de los ajustes iniciales

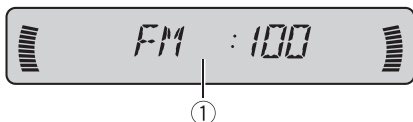

Se puede realizar la configuración inicial de los diferentes ajustes de esta unidad.

#### ① Visualización de función

Muestra el estado de la función.

**1 Presione SOURCE y mantenga presionado hasta que se apague la unidad.**

**2 Presione FUNCTION y mantenga presionado hasta que el nombre de la función aparezca en el display.**

**3 Presione FUNCTION para seleccionar uno de los ajustes iniciales.**

Presione **FUNCTION** repetidamente para cambiar entre los siguientes ajustes:

**FM** (paso de sintonía de FM)—**A-PI** (búsqueda PI automática)—**WARN** (tono de advertencia)—**AUX** (entrada auxiliar)

Siga las instrucciones que se indican a continuación para operar cada ajuste en particular.

- Para cancelar los ajustes iniciales, presione **BAND**.
- También se pueden cancelar los ajustes iniciales presionando **FUNCTION** hasta que se apague la unidad.

### Ajuste del paso de sintonía de FM

Normalmente, el paso de sintonía de FM que utiliza la sintonización por búsqueda es de 50

kHz. Cuando la función AF o TA está activada, el paso de sintonía cambia automáticamente a 100 kHz. Puede ser conveniente ajustar el paso de sintonía a 50 kHz cuando la función AF está activada.

**1 Presione FUNCTION para seleccionar FM.**

Presione **FUNCTION** repetidamente hasta que **FM** aparezca en el display.

**2 Presione ◀ o ▶ para seleccionar el paso de sintonía de FM.**

Al presionar ◀ o ▶ se cambiará el paso de sintonía de FM entre 50 kHz y 100 kHz mientras la función AF o TA está activada. El paso de sintonía de FM seleccionado aparecerá en el display.



#### Nota

El paso de sintonía es de 50 kHz durante la sintonización manual.

### Cambio de la búsqueda PI automática

La unidad puede buscar automáticamente una emisora diferente con el mismo programa, aun durante la llamada de emisoras pre-sintonizadas.

**1 Presione FUNCTION para seleccionar A-PI.**

Presione **FUNCTION** repetidamente hasta que **A-PI** aparezca en el display.

**2 Presione ▲ o ▼ para activar o desactivar A-PI.**

Al presionar ▲ o ▼ se activará o desactivará **A-PI** y se visualizará en el display el estado correspondiente (p. ej., **A-PI:ON**).

## Cambio del tono de advertencia

Si no se extrae la carátula de la unidad principal dentro de los cinco segundos después de desconectar la llave de encendido del automóvil, se emitirá un tono de advertencia. Se puede desactivar el tono de advertencia.

### 1 Presione **FUNCTION** para seleccionar **WARN**.

Presione **FUNCTION** repetidamente hasta que **WARN** aparezca en el display.

### 2 Presione **▲** o **▼** para activar o desactivar **WARN**.

Al presionar **▲** o **▼** se activará o desactivará **WARN** y se visualizará en el display el estado correspondiente (p. ej., **WARN:ON**). 

## Cambio del ajuste de un equipo auxiliar

Se puede utilizar un equipo auxiliar con esta unidad. Active el ajuste auxiliar al utilizar un equipo auxiliar conectado a esta unidad.

### 1 Presione **FUNCTION** para seleccionar **AUX**.

Presione **FUNCTION** repetidamente hasta que **AUX** aparezca en el display.

### 2 Presione **▲** o **▼** para activar o desactivar **AUX**.

Al presionar **▲** o **▼** se activará o desactivará **AUX** y se visualizará en el display el estado correspondiente (p. ej., **AUX:ON**). 

## Uso de la fuente AUX

Un interconector IP-BUS-RCA tal como el CD-RB20/CD-RB10 (que se vende por separado) le permite conectar esta unidad a un equipo auxiliar con salida RCA. Para más información, consulte el manual de instrucciones del interconector de IP-BUS-RCA.

### Selección de AUX como la fuente

#### ● Presione SOURCE para seleccionar AUX como la fuente.

Presione **SOURCE** hasta que **AUX** aparezca en el display.

- Si no se activa el ajuste de la fuente auxiliar, no se podrá seleccionar **AUX**. Para más información, consulte *Cambio del ajuste de un equipo auxiliar* en la página anterior.

## Ajuste del título del equipo auxiliar

Se puede cambiar el título que se visualiza para la fuente **AUX**.

**1 Después de seleccionar AUX como la fuente, presione FUNCTION y mantenga presionado hasta que TITLE IN aparezca en el display.**

**2 Presione ▲ o ▼ para seleccionar una letra del alfabeto.**

Cada vez que se presiona ▲, se visualizará una letra del alfabeto en orden ascendente **A B C ... X Y Z**, y los números y símbolos en el orden de **1 2 3 ... > [ ]**. Cada vez que se presiona ▼, se visualizará una letra en el orden inverso, tal como **Z Y X ... C B A**.



**3 Presione ► para mover el cursor a la próxima posición de carácter.**

Cuando se visualice la letra deseada, presione ► para mover el cursor a la próxima posición y seleccione la próxima letra. Presione ◀ para mover el cursor hacia atrás en el display.

**4 Mueva el cursor a la última posición presionando ► después de ingresar el título.**

Al presionar ► una vez más, el título ingresado se almacena en la memoria.

**5 Presione BAND para volver a la visualización de reproducción. [ ]**

## Información adicional

### Comprensión de los mensajes de error del reproductor de CD incorporado

Cuando se presentan problemas durante la reproducción de un CD, puede aparecer un mensaje de error en el display. Si esto ocurre, consulte la tabla que se ofrece a continuación para ver la causa del problema y la acción correctiva sugerida. Si no es posible corregir el error, póngase en contacto con su concesionario o el Servicio Técnico Oficial de Pioneer más próximo a su domicilio.

Mensaje	Causa	Acción
<b>ERROR-11, 12, 17, 30</b>	Disco sucio	Limpie el disco.
<b>ERROR-11, 12, 17, 30</b>	Disco rayado	Reemplace el disco.
<b>ERROR-10, 11, 12, 17, 30, A0</b>	Problema eléctrico o mecánico	Cambie la llave de encendido del automóvil entre las posiciones de activación y desactivación, o cambie a una fuente diferente, y después vuelva a activar el reproductor de CD.
<b>ERROR-22, 23</b>	No se puede reproducir el formato del CD	Reemplace el disco.
<b>ERROR-44</b>	Se saltan todas las pistas	Reemplace el disco.
<b>HEAT</b>	Recalentamiento del reproductor de CD	Apague el reproductor de CD y espere que se enfríe.



### Silenciamiento de teléfono móvil

El sonido de esta unidad se silencia automáticamente cuando se hace o se recibe una llamada con un teléfono móvil conectado.

- El sonido se desactiva, se visualiza **MUTE** y no se puede realizar ningún ajuste de audio, salvo el control de volumen. El sistema vuelve a su estado normal cuando se termina la llamada telefónica.

### Reproductor de CD y cuidados

- Sólo utilice discos compactos que tengan una de las marcas Compact Disc Digital Audio que se muestran a continuación.



- Sólo utilice discos compactos normales y redondos. Si se coloca un CD de otra forma y no redondo, es posible que el CD se atasque en el reproductor o que no se reproduzca correctamente.



- Revise todos los discos compactos para ver si están agrietados, rayados o alabeados antes de reproducirlos. Es posible que los CD que se encuentran en estas condiciones no se reproduzcan correctamente. No utilice estos discos.
- Evite tocar la superficie grabada (lado no impreso) cuando maneje los discos.
- Almacene los discos en sus cajas cuando no los utilice.



## Información adicional

- Mantenga los discos fuera del alcance de la luz solar directa y no los exponga a altas temperaturas.
- No fije etiquetas, no escriba ni aplique sustancias químicas en la superficie de los discos.
- Para eliminar la suciedad de un CD, límpielo con un paño suave desde el centro.



- Si se usa un calefactor en el invierno, se puede condensar humedad en las piezas internas del reproductor de CD. La humedad condensada puede causar una falla del reproductor. En caso de que esto ocurra, apague el reproductor de CD durante alrededor de una hora para permitir que el reproductor se seque y limpie los discos húmedos con un paño suave para eliminar la humedad.
- Las vibraciones en las carreteras pueden interrumpir la reproducción de un CD. ▣

### Discos CD-R/CD-RW

- Cuando se utilizan discos CD-R/CD-RW, sólo se pueden reproducir los discos finalizados.
- Es posible que no se puedan reproducir los discos CD-R/CD-RW grabados en un grabador de CD de música o un PC debido a sus características, por las rayaduras y la suciedad que pueda tener el disco o por la suciedad, condensación, etc. acumulada en el lente del producto.
- Es posible que no se puedan reproducir los discos grabados en un PC por los ajustes de la aplicación y el entorno utilizados. Grabe los discos con el formato correcto.

(Para obtener información, póngase en contacto con el fabricante de la aplicación.)

- Puede resultar imposible reproducir los discos CD-R/CD-RW en caso de exposición a los rayos solares directos, altas temperaturas o debido a las condiciones de almacenamiento del automóvil.
- Es posible que no se puedan visualizar los títulos y demás información de texto grabados en un disco CD-R/CD-RW en esta unidad (en el caso de datos de audio (CD-DA)).
- Esta unidad es compatible con la función de salto de pista de discos CD-R/CD-RW. Las pistas con información de salto de pista se saltan automáticamente (en el caso de datos de audio (CD-DA)).
- Si se coloca un disco CD-RW en esta unidad, el tiempo de reproducción será mayor que el de un disco CD o CD-R convencional.
- Lea las precauciones que se incluyen con los discos CD-R/CD-RW antes de utilizarlos. ▣

### Ficheros MP3, WMA y WAV

- MP3 es la abreviatura de "MPEG Audio Layer 3" y alude a una norma de tecnología de compresión de audio.
- WMA es la abreviatura de "Windows Media Audio" y alude a una tecnología de compresión de audio desarrollada por Microsoft Corporation. Los datos WMA se pueden codificar utilizando Windows Media Player versión 7 o posterior.
- Esta unidad reproduce ficheros WMA codificados con Windows Media Player versión 7, 7.1, 8 y 9.
- WAV es la abreviatura de "waveform" y alude a un formato de archivo de audio estándar para Windows®.

## Información adicional

- Cuando se utilizan ciertas aplicaciones para codificar los ficheros WMA, es posible que esta unidad no funcione correctamente.
- Cuando se utilizan ciertas aplicaciones para codificar los ficheros WMA, es posible que no se visualicen correctamente los nombres de álbumes y demás información de texto.
- Esta unidad permite reproducir ficheros MP3/WMA/WAV en discos CD-ROM, CD-R y CD-RW. También se pueden reproducir grabaciones de discos compatibles con los niveles 1 y 2 de la norma ISO9660, y con el sistema de archivo Romeo y Joliet.
- Se pueden reproducir discos grabados compatibles con el formato multi-sesión.
- Los ficheros MP3/WMA/WAV no son compatibles con la transferencia de datos en formato Packet Write.
- Se pueden visualizar, como máximo, 64 caracteres del nombre de un fichero, incluida la extensión (.mp3, .wma o .wav), contados desde el primer carácter.
- Se pueden visualizar, como máximo, 64 caracteres del nombre de una carpeta.
- En el caso de los ficheros grabados con el sistema Romeo y Joliet, sólo se pueden visualizar los primeros 64 caracteres.
- Al reproducir discos con ficheros MP3/WMA/WAV y datos de audio (CD-DA), tales como CD-EXTRA y CD de MODO MIXTO (MIXED-MODE CD), los dos tipos de discos se pueden reproducir sólo si se cambia el modo entre MP3/WMA/WAV y CD-DA.
- La secuencia de selección de la carpeta que se desea reproducir y las demás operaciones constituyen la secuencia de escritura que utiliza el programa de escritura. Por este motivo, la secuencia esperada en el momento de la reproducción puede no coincidir con la secuencia de reproducción real. Sin embargo, hay algunos programas de escritura que permiten definir el orden de la reproducción.



### Importante

- Al escribir el nombre de un fichero MP3, WMA o WAV, añade la extensión correspondiente (.mp3, .wma o .wav).
- Esta unidad reproduce los ficheros con la extensión (.mp3, .wma o .wav) como fichero MP3, WMA o WAV. Para evitar que se genere ruido y se produzcan fallas de funcionamiento, no utilice esta extensión para otros ficheros que no sean ficheros MP3, WMA o WAV.

### Información adicional sobre MP3

- Los ficheros son compatibles con los formatos de etiqueta ID3 Ver. 1.0, 1.1, 2.2, 2.3 y 2.4 que permiten visualizar el álbum (título del disco), la pista (título de la pista) y el artista (artista de la pista).
- Sólo cuando se reproducen ficheros MP3 con frecuencias de 32; 44,1 y 48 kHz, funciona el enfatizador. (Se pueden reproducir frecuencias de muestreo de 16; 22,05; 24; 32; 44,1, 48 kHz.)
- No existe compatibilidad con la lista de reproducción m3u.
- No existe compatibilidad con el formato MP3i (MP3 interactivo) ni mp3 PRO.
- La calidad del sonido de los ficheros MP3 suele ser mejor cuando se utilizan velocidades de grabación superiores. Esta unidad puede reproducir grabaciones con velocidades de 8 kbps a 320 kbps, pero para poder disfrutar de una determinada calidad de sonido, se recomienda utilizar sólo los discos grabados con una velocidad de 128 kbps, como mínimo.

### Información adicional sobre WMA

- Sólo se pueden reproducir ficheros WMA en las frecuencias de 32; 44,1 y 48 kHz.
- La calidad del sonido de los ficheros WMA suele ser mejor cuando se utilizan velocidades de grabación superiores. Esta unidad

# Información adicional

puede reproducir grabaciones con velocidades de 48 kbps a 320 kbps (CBR) o de 48 kbps a 384 kbps (VBR), pero para poder disfrutar de una determinada calidad de sonido, se recomienda utilizar los discos grabados con una velocidad mayor.

## Información adicional sobre WAV

- Esta unidad reproduce ficheros WAV codificados en los formatos LPCM (PCM lineal) o MS ADPCM.
- Sólo se pueden reproducir ficheros WAV en las frecuencias de 16; 22,05; 24; 32; 44,1 y 48 kHz (LPCM) o de 22,05 y 44,1 kHz (MS ADPCM). Puede redondearse la frecuencia de muestreo que se visualiza en el display.
- La calidad del sonido de los ficheros WAV suele ser mejor cuando se utiliza una gran cantidad de bits de cuantificación. Esta unidad puede reproducir grabaciones con 8 y 16 bits de cuantificación (LPCM) o con 4 bits de cuantificación (MS ADPCM), pero para poder disfrutar de una determinada calidad de sonido, se recomienda utilizar discos grabados con la mayor cantidad de bits de cuantificación.

## Acerca de las carpetas y los ficheros MP3/WMA/WAV

- A continuación se ilustra un esquema de un CD-ROM con ficheros MP3/WMA/WAV. Las subcarpetas se muestran como carpetas de la carpeta seleccionada.

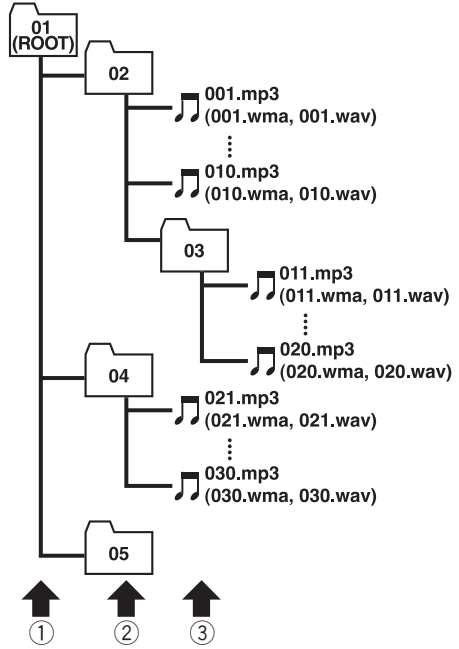

① Primer nivel

② Segundo nivel

③ Tercer nivel

### Notas

- Esta unidad asigna los números de carpetas. El usuario no puede asignarlos.
- No se pueden revisar las carpetas que no tienen ficheros MP3/WMA/WAV. (Se saltarán estas carpetas sin mostrar su número.)
- Se pueden reproducir ficheros MP3/WMA/WAV en carpetas de hasta 8 niveles. Sin embargo, el comienzo de la reproducción demora cuando los discos tienen muchos niveles. Por este motivo, se recomienda crear discos con no más de 2 niveles.
- Se pueden reproducir hasta 99 carpetas de un disco.

## Glosario

### Etiqueta ID3

Es un método para incorporar información relacionada con las pistas en un fichero MP3. Esta información incorporada puede consistir en el título de la pista, el nombre del artista, el título del álbum, el género musical, el año de producción, comentarios y otros datos. El contenido se puede editar libremente utilizando programas con funciones de edición de etiquetas ID3. Si bien las etiquetas están limitadas en la cantidad de caracteres, se puede visualizar la información cuando se reproduce la pista.

### Formato ISO9660

Es la norma internacional para la lógica del formato de las carpetas y los ficheros de un CD-ROM. Respecto de este formato, existen reglas para los siguientes dos niveles.

#### Nivel 1:

Para el nombre del fichero se utiliza un formato 8.3 (el nombre consta de hasta 8 caracteres, mayúsculas en inglés de medio byte, números de medio byte y el signo “\_”, con una extensión de tres caracteres.)

#### Nivel 2:

El nombre del fichero puede tener hasta 31 caracteres (incluido el signo “.” y la extensión del fichero). Cada carpeta contiene menos de 8 jerarquías.

### Formatos extendidos

Joliet:

Los nombres de los ficheros pueden tener hasta 64 caracteres.

Romeo:

Los nombres de los ficheros pueden tener hasta 128 caracteres.

### m3u

Las listas de reproducción creadas con el programa “WINAMP” tienen la extensión (.m3u).

### MP3

MP3 es la abreviatura de “MPEG Audio Layer 3”. Es una norma de compresión de audio definida por un grupo de trabajo (MPEG) de la ISO (Organización Internacional de Normalización). El MP3 puede comprimir los datos de audio hasta aproximadamente una décima parte del nivel de un disco convencional.

### MS ADPCM

Esta sigla significa “Microsoft Adaptive Differential Pulse Code Modulation” (modulación adaptativa diferencial de códigos de impulso Microsoft) y representa el sistema de grabación de señal que se utiliza para los programas de multimedia de Microsoft Corporation.

### Multi-sesión

La multi-sesión es un método de grabación que permite grabar datos adicionales en otro momento. Al grabar datos en un CD-ROM, CD-R o CD-RW, etc., se considera a todos los datos desde el comienzo hasta el final como una sola unidad o sesión. Este método permite grabar más de 2 sesiones en un solo disco.

### Número de bits de cuantificación

La calidad del sonido de los ficheros WAV suele ser mejor cuando se utiliza una gran cantidad de bits de cuantificación. Esta unidad puede reproducir grabaciones con 8 y 16 bits de cuantificación (LPCM) o con 4 bits de cuantificación (MS ADPCM), pero para poder disfrutar de una determinada calidad de sonido, se recomienda utilizar discos grabados con la mayor cantidad de bits de cuantificación.

### Packet Write

Es un término general que se refiere a un método para escribir ficheros en un CD-R, etc., en el momento necesario, al igual que en el caso de los ficheros que se escriben en un disquete o el disco duro.

## Información adicional

### **PCM lineal (LPCM)/Modulación de códigos de impulso**

Esta sigla significa "Linear Pulse Code Modulation" (modulación lineal de códigos de impulso) y representa el sistema de grabación de señal que se utiliza para discos DVD y CD de música.

### **VBR**

VBR es la abreviatura de velocidad de grabación variable. En general, se utiliza mucho más la velocidad de grabación constante (CBR). Pero para ajustar con flexibilidad la velocidad de grabación de acuerdo con las necesidades de compresión de audio, se puede lograr un nivel de calidad del sonido con prioridades de compresión.

### **Velocidad de grabación**

Expresa el volumen de datos por segundo o unidades bps (bits por segundo). Cuanto mayor sea la velocidad, más información habrá para reproducir el sonido. Si se utiliza el mismo método de codificación (tal como MP3), cuanto mayor sea la velocidad, la calidad del sonido será superior.

### **WAV**

WAV es la abreviatura de "waveform" y alude a un formato de archivo de audio estándar para Windows®.

### **WMA**

WMA es la abreviatura de "Windows Media Audio" y alude a una tecnología de compresión de audio desarrollada por Microsoft Corporation. Los datos WMA se pueden codificar utilizando Windows Media Player versión 7 o posterior.

Microsoft, Windows Media y el logo de Windows son marcas comerciales o registradas de Microsoft Corporation en los EE.UU. y/o en otros países. ■

# Información adicional

## Especificaciones

### Generales

Fuente de alimentación ..... 14,4 V CC (10,8 – 15,1 V permisible)

Sistema de conexión a tierra ..... Tipo negativo

Consumo máximo de corriente ..... 10,0 A

Dimensiones (An × Al × Pr):  
 DIN  
     Bastidor ..... 178 × 50 × 157 mm  
     Cara anterior ..... 188 × 58 × 19 mm  
 D  
     Bastidor ..... 178 × 50 × 162 mm  
     Cara anterior ..... 170 × 46 × 14 mm

Peso ..... 1,4 kg

### Audio

Potencia de salida máxima ..... 50 W × 4

Salida de potencia continua ..... 27 W × 4 (DIN 45324, +B=14,4 V)

Impedancia de carga ..... 4 Ω (4 – 8 Ω permisible)

Nivel de salida máx. del preamplificador (Pre-out)/impedancia de salida ..... 2,2 V/1 kΩ

Ecualizador (ecualizador paramétrico de 3 bandas):  
 Baja  
     Frecuencia ..... 40/80/100/160 Hz  
     Factor Q ..... 0,35/0,59/0,95/1,15 (+6 dB si intensificado)  
     Ganancia ..... ±12 dB  
 Media  
     Frecuencia ..... 200/500/1k/2k Hz  
     Factor Q ..... 0,35/0,59/0,95/1,15 (+6 dB si intensificado)  
     Ganancia ..... ±12 dB  
 Alta  
     Frecuencia ..... 3,15k/8k/10k/12,5k Hz  
     Factor Q ..... 0,35/0,59/0,95/1,15 (+6 dB si intensificado)  
     Ganancia ..... ±12 dB

Contorno de sonoridad  
     Bajo ..... +3,5 dB (100 Hz), +3 dB (10 kHz)  
     Medio ..... +10 dB (100 Hz), +6,5 dB (10 kHz)  
     Alto ..... +11 dB (100 Hz), +11 dB (10 kHz) (volumen: -30 dB)

### Reproductor de CD

Sistema ..... Sistema de audio de discos compactos

Discos utilizables ..... Disco compacto

Formato de la señal:  
     Frecuencia de muestreo ..... 44,1 kHz  
     Número de bits de cuantificación ..... 16; lineal

Características de la frecuencia  
     Relación de señal a ruido ..... 5 – 20.000 Hz (±1 dB)  
     Relación de señal a ruido ..... 94 dB (1 kHz) (red IEC-A)

Gama dinámica ..... 92 dB (1 kHz)

Número de canales ..... 2 (estéreo)

Formato de decodificación MP3 ..... MPEG-1 & 2 Audio Layer 3

Formato de decodificación WMA ..... Ver. 7, 8 & 9

Formato de la señal de WAV ..... PCM lineal & MS ADPCM

### Sintonizador de FM

Gama de frecuencias ..... 87,5 – 108,0 MHz

Sensibilidad utilizable ..... 8 dBf (0,7 μV/75 Ω mono, Señal/ruido: 30 dB)

Umbral de silenciamiento a 50 dB  
     ..... 10 dBf (0,9 μV/75 Ω mono)

Relación de señal a ruido ..... 75 dB (red IEC-A)

Distorsión ..... 0,3 % (a 65 dBf, 1 kHz, estéreo)  
     ..... 0,1 % (a 65 dBf, 1 kHz, mono)

Respuesta de frecuencia ..... 30 – 15.000 Hz (±3 dB)

Separación estéreo ..... 45 dB (a 65 dBf, 1 kHz)

Selectividad ..... 80 dB (±200 kHz)

### Sintonizador de MW

Gama de frecuencias ..... 531 – 1.602 kHz (9 kHz)

Sensibilidad utilizable ..... 18 μV (Señal/ruido: 20 dB)

Relación de señal a ruido ..... 65 dB (red IEC-A)

### Sintonizador de LW

Gama de frecuencias ..... 153 – 281 kHz

Sensibilidad utilizable ..... 30 μV (Señal/ruido: 20 dB)

Relación de señal a ruido ..... 65 dB (red IEC-A)



### Nota

Las especificaciones y el diseño están sujetos a posibles modificaciones sin previo aviso. ■

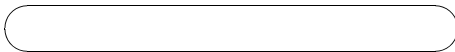
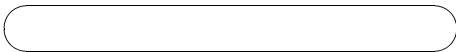

## **PIONEER CORPORATION**

4-1, MEGURO 1-CHOME, MEGURO-KU, TOKYO 153-8654, JAPAN

### **PIONEER ELECTRONICS (USA) INC.**

P.O. Box 1540, Long Beach, California 90801-1540, U.S.A.

TEL: (800) 421-1404

### **PIONEER EUROPE NV**

Haven 1087, Keetberglaan 1, B-9120 Melsele, Belgium

TEL: (0) 3/570.05.11

### **PIONEER ELECTRONICS ASIACENTRE PTE. LTD.**

253 Alexandra Road, #04-01, Singapore 159936

TEL: 65-6472-1111

### **PIONEER ELECTRONICS AUSTRALIA PTY. LTD.**

178-184 Boundary Road, Braeside, Victoria 3195, Australia

TEL: (03) 9586-6300

### **PIONEER ELECTRONICS OF CANADA, INC.**

300 Allstate Parkway, Markham, Ontario L3R OP2, Canada

TEL: (905) 479-4411

### **PIONEER ELECTRONICS DE MEXICO, S.A. de C.V.**

Bldv.Manuel Avila Camacho 138 10 piso

Col.Lomas de Chapultepec, Mexico, D.F. 11000

TEL: 55-9178-4270

### **先鋒股份有限公司**

總公司：台北市中山北路二段44號13樓

電話：(02) 2521-3588

### **先鋒電子（中國）有限公司**

香港辦事處：香港銅鑼灣告士打道280號世界貿易中心

17樓 1704-06室

電話：(0852) 2848-6488

Published by Pioneer Corporation.

Copyright © 2002 by Pioneer Corporation.

All rights reserved.

Publicado por Pioneer Corporation.

Copyright © 2002 por Pioneer

Corporation. Todos los derechos

reservados.

Printed in

Impreso en



## Free Manuals Download Website

<http://myh66.com>

<http://usermanuals.us>

<http://www.somanuals.com>

<http://www.4manuals.cc>

<http://www.manual-lib.com>

<http://www.404manual.com>

<http://www.luxmanual.com>

<http://aubethermostatmanual.com>

Golf course search by state

<http://golfingnear.com>

Email search by domain

<http://emailbydomain.com>

Auto manuals search

<http://auto.somanuals.com>

TV manuals search

<http://tv.somanuals.com>