

Operation Manual

Multi-CD control High power CD/MP3/WMA player
with FM/AM tuner

DEH-P4850MP

SUPER TUNER III 

Thank you for buying this Pioneer product.

Please read through these operating instructions so you will know how to operate your model properly. *After you have finished reading the instructions, keep this manual in a safe place for future reference.*

01 Before You Start

- About this unit 4
- About this manual 4
- Features 4
- About WMA 4
- Use and care of the remote control 5
 - Installing the battery 5
 - Using the remote control 5
- Protecting your unit from theft 5
 - Removing the front panel 6
 - Attaching the front panel 6

02 What's What

- Head unit 7
- Remote control 7

03 Power ON/OFF

- Turning the unit on 9
- Selecting a source 9
- Turning the unit off 9

04 Tuner

- Listening to the radio 10
- Introduction of advanced tuner operation 11
- Storing and recalling broadcast frequencies 11
- Tuning in strong signals 11
- Storing the strongest broadcast frequencies 12

05 Built-in CD Player

- Playing a CD 13
- Introduction of advanced built-in CD player operation 14
- Repeating play 14
- Playing tracks in random order 14
- Scanning tracks of a CD 14
- Pausing CD playback 15

- Using compression and BMX 15
- Selecting the search method 15
- Searching every 10 tracks in the current disc 16
- Using disc title functions 16
 - Entering disc titles 16
 - Displaying disc titles 17
- Using CD TEXT functions 17
 - Displaying text information on CD TEXT discs 17
 - Scrolling text information in the display 17

06 MP3/WMA/WAV Player

- Playing MP3/WMA/WAV 18
- Introduction of advanced built-in CD player (MP3/WMA/WAV) operation 20
- Repeating play 20
- Playing tracks in random order 20
- Scanning folders and tracks 21
- Pausing MP3/WMA/WAV playback 21
- Using compression and BMX 21
- Selecting the search method 22
- Searching every 10 tracks in the current folder 22
- Displaying text information on MP3/WMA/WAV disc 22
 - When playing back an MP3/WMA disc 22
 - When playing back a WAV disc 23
- Scrolling text information in the display 23

07 Multi-CD Player

- Playing a CD 24
- 50-disc multi-CD player 24
- Introduction of advanced multi-CD player operation 25
- Repeating play 25
- Playing tracks in random order 25

- Scanning CDs and tracks **26**
- Pausing CD playback **26**
- Using ITS playlists **26**
 - Creating a playlist with ITS programming **26**
 - Playback from your ITS playlist **27**
 - Erasing a track from your ITS playlist **27**
 - Erasing a CD from your ITS playlist **27**
- Using disc title functions **28**
 - Entering disc titles **28**
 - Displaying disc titles **28**
- Using CD TEXT functions **29**
 - Displaying text information on CD TEXT discs **29**
 - Scrolling text information in the display **29**
- Using compression and bass emphasis **29**

08 Audio Adjustments

- Introduction of audio adjustments **30**
- Using balance adjustment **30**
- Using the equalizer **31**
 - Recalling equalizer curves **31**
 - Adjusting equalizer curves **31**
 - Fine-adjusting equalizer curve **31**
- Adjusting loudness **32**
- Using subwoofer output **32**
 - Adjusting subwoofer settings **32**
- Using the high pass filter **33**
- Boosting the bass **33**
- Front image enhancer (F.I.E.) **33**
- Adjusting source levels **34**

09 Initial Settings

- Adjusting initial settings **35**
- Setting the clock **35**
- Setting the FM tuning step **35**

- Setting the AM tuning step **36**
- Switching the warning tone **36**
- Switching the auxiliary setting **36**
- Setting the rear output and subwoofer controller **36**

10 Other Functions

- Turning the clock display on or off **38**
- Using the AUX source **38**
 - Selecting AUX as the source **38**
 - Setting the AUX title **38**

Additional Information

- Understanding built-in CD player error messages **39**
- CD player and care **39**
- CD-R/CD-RW discs **40**
- MP3, WMA and WAV files **40**
 - MP3 additional information **41**
 - WMA additional information **41**
 - WAV additional information **41**
- About folders and MP3/WMA/WAV files **42**
- Terms **43**
- Specifications **45**

About this unit

CAUTION

- Do not allow this unit to come into contact with liquids. Electrical shock could result. Also, this unit damage, smoke, and overheat could result from contact with liquids.
- Keep this manual handy as a reference for operating procedures and precautions.
- Always keep the volume low enough so that you can hear sounds from outside the vehicle.
- Protect this unit from moisture.
- If the battery is disconnected or discharged, the preset memory will be erased and must be reprogrammed.
- If this unit does not operate properly, contact your dealer or nearest authorized Pioneer Service Station. 

About this manual

This unit features a number of sophisticated functions ensuring superior reception and operation. All the functions have been designed for the easiest possible use, but many are not self-explanatory. This operation manual will help you benefit fully from this unit's potential and to maximize your listening enjoyment. We recommend that you familiarize yourself with the functions and their operation by reading through the manual before you begin using this unit. It is especially important that you read and observe **WARNINGs** and **CAUTIONs** in this manual. 

Features

CD playback

Music CD/CD-R/CD-RW playback is possible.

MP3 file playback

You can play back MP3 files recorded on CD-ROM/CD-R/CD-RW (ISO9660 Level 1/Level 2 standard recordings).

- Supply of this product only conveys a license for private, non-commercial use and does not convey a license nor imply any right to use this product in any commercial (i.e. revenue-generating) real time broadcasting (terrestrial, satellite, cable and/or any other media), broadcasting/streaming via internet, intranets and/or other networks or in other electronic content distribution systems, such as pay-audio or audio-on-demand applications. An independent license for such use is required. For details, please visit <http://www.mp3licensing.com>.

WMA file playback

You can play back WMA files recorded on CD-ROM/CD-R/CD-RW (ISO9660 Level 1/Level 2 standard recordings).

WAV file playback

You can play back WAV files recorded on CD-ROM/CD-R/CD-RW (ISO9660 Level 1/Level 2 standard recordings). 

About WMA



The Windows Media™ logo printed on the box indicates that this unit can play back WMA data.

Before You Start

WMA is short for Windows Media™ Audio and refers to an audio compression technology that is developed by Microsoft Corporation. WMA data can be encoded by using Windows Media Player version 7 or later. Windows Media and the Windows logo are trademarks or registered trademarks of Microsoft Corporation in the United States and/or other countries.



Notes

- This unit may not operate correctly depending on the application used to encode WMA files.
- Depending on the version of Windows Media Player used to encode WMA files, album names and other text information may not be correctly displayed.
- There may be a slight delay when starting playback of WMA files encoded with image data. 

Use and care of the remote control

Installing the battery

Slide the tray out on the back of the remote control and insert the battery with the plus (+) and minus (-) poles pointing in the proper direction.

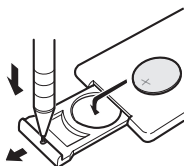

WARNING

Keep the battery out of the reach of children. Should the battery be swallowed, immediately consult a doctor.



CAUTION

- Use only one **CR2025 (3 V)** lithium battery.
- Remove the battery if the remote control is not used for a month or longer.
- Do not recharge, disassemble, heat or dispose of the battery in fire.
- Do not handle the battery with metallic tools.
- Do not store the battery with metallic materials.
- In the event of battery leakage, wipe the remote control completely clean and install a new battery.
- When disposing of used batteries, please comply with governmental regulations or environmental public institutions' rules that apply in your country/area.

Using the remote control

Point the remote control in the direction of the front panel to operate.



Important

- Do not store the remote control in high temperatures or direct sunlight.
- The remote control may not function properly in direct sunlight.
- Do not let the remote control fall onto the floor, where it may become jammed under the brake or accelerator pedal. 

Protecting your unit from theft

The front panel can be detached from the head unit and stored in the provided protective case to prevent theft.

- If the front panel is not detached from the head unit within five seconds of turning off the ignition, a warning tone will sound.

- You can turn off the warning tone. See *Switching the warning tone* on page 36.

Important

- Never use force or grip the display and the buttons too tightly when removing or attaching.
- Avoid subjecting the front panel to excessive shocks.
- Keep the front panel out of direct sunlight and high temperatures.

Removing the front panel

1 Press OPEN to open the front panel.

2 Grip the left side of the front panel and pull it gently outward.

Take care not to grip it too tightly or to drop the front panel and protect it from contact with water or other fluids to prevent permanent damage.

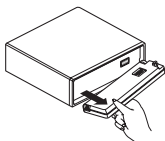

3 Put the front panel into provided protective case for safe keeping.

Attaching the front panel

- Replace the front panel by holding it upright to the unit and clipping it securely into the mounting hooks.

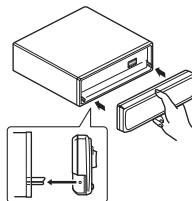

What's What

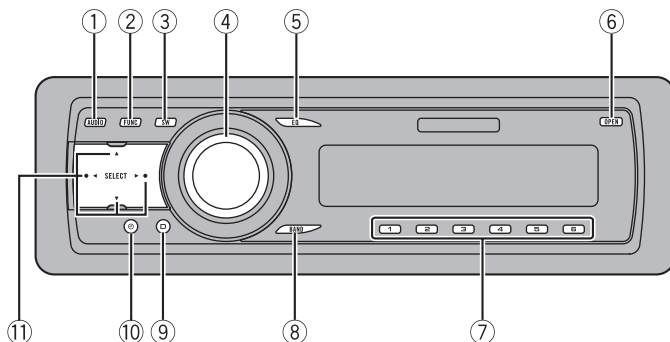

Head unit

① AUDIO button

Press to select various sound quality controls.

② FUNCTION button

Press to select functions.

③ SW button

Press to select the subwoofer setting menu. Press and hold to select the bass boost setting menu.

④ SOURCE button, VOLUME

This unit is turned on by selecting a source. Press to cycle through all the available sources. Rotate it to increase or decrease the volume.

⑤ EQ button

Press to select various equalizer curves.

⑥ OPEN button

Press to open the front panel.

⑦ 1-6 buttons

Press for preset tuning and disc number search when using a multi-CD player.

⑧ BAND button

Press to select among three FM bands and one AM band and to cancel the control mode of functions.

⑨ DISPLAY button

Press to select different displays.

⑩ CLOCK button

Press to change to the clock display.

⑪ ▲/▼/◀/▶ buttons

Press to perform manual seek tuning, fast forward, reverse and track search controls. Also used for controlling functions. 

Remote control

Operation is the same as when using the buttons on the head unit. See the explanation of the head unit about the operation of each button with the exception of **ATT** and **PAUSE**, which is explained below.

⑫ VOLUME button

Press to increase or decrease the volume.

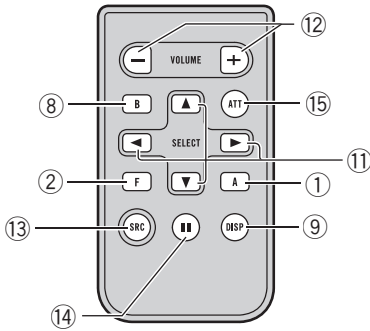

13 SOURCE button

This unit is turned on by selecting a source. Press to cycle through all the available sources.

14 PAUSE button

Press to turn pause on or off.

15 ATT button

Press to quickly lower the volume level, by about 90%. Press once more to return to the original volume level. 

Power ON/OFF

Turning the unit on

- **Press SOURCE to turn the unit on.**

When you select a source, the unit is turned on. 

Turning the unit off

- **Press SOURCE and hold until the unit turns off.** 

Selecting a source

You can select a source you want to listen to. To switch to the built-in CD player, load a disc in the unit (refer to page 13).

- **Press SOURCE to select a source.**

Press **SOURCE** repeatedly to switch between the following sources:

Tuner—Television—Built-in CD player—Multi-CD player—External unit 1—External unit 2—AUX



Notes

- In the following cases, the sound source will not change:
 - When there is no unit corresponding to the selected source connected to this unit.
 - When there is no disc in the unit.
 - When there is no magazine in the multi-CD player.
 - When the AUX (auxiliary input) is set to off (refer to page 36).
- External unit refers to a Pioneer product (such as one available in the future) that, although incompatible as a source, enables control of basic functions by this unit. Two external units can be controlled by this unit. When two external units are connected, the allocation of them to external unit 1 or external unit 2 is automatically set by this unit.
- When this unit's blue/white lead is connected to the vehicle's auto-antenna relay control terminal, the vehicle's antenna extends when this unit's source is turned on. To retract the antenna, turn the source off. 

Listening to the radio

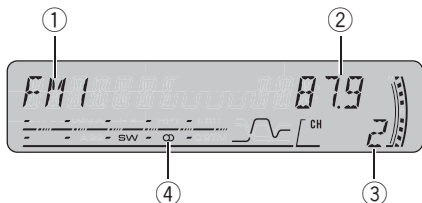

These are the basic steps necessary to operate the radio. More advanced tuner operation is explained starting on the next page.

① Band indicator

Shows which band the radio is tuned to, AM or FM.

② Frequency indicator

Shows the frequency to which the tuner is tuned.

③ Preset number indicator

Shows which preset has been selected.

④ Stereo (Ⓞ) indicator

Shows when the selected frequency is being broadcast in stereo.

1 Press SOURCE to select the tuner.

Press **SOURCE** until you see **TUNER** displayed.

2 Use VOLUME to adjust the sound level.

Rotate it to increase or decrease the volume.

3 Press BAND to select a band.

Press **BAND** until the desired band (**FM1**, **FM2**, **FM3** for FM or **AM**) is displayed.

4 To perform manual tuning, briefly press ◀ or ▶.

The frequencies move up or down step by step.

5 To perform seek tuning, press and hold ◀ or ▶ for about one second and release.

The tuner will scan the frequencies until a broadcast strong enough for good reception is found.

- You can cancel seek tuning by briefly pressing ◀ or ▶.

- If you press and hold ◀ or ▶ you can skip stations. Seek tuning starts as soon as you release the button.



Note

When the frequency selected is being broadcast in stereo the stereo (Ⓞ) indicator will light. ■

Tuner

Introduction of advanced tuner operation

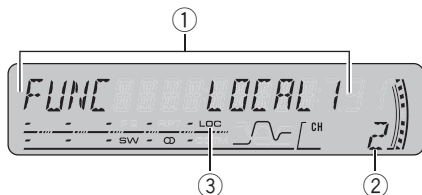

- ① **Function display**
Shows the function status.
- ② **Preset number indicator**
Shows which preset has been selected.
- ③ **LOC indicator**
Shows when local seek tuning is on.

- **Press FUNCTION to display the function names.**

Press **FUNCTION** repeatedly to switch between the following functions:

BSM (best stations memory)—**LOCAL** (local seek tuning)

- To return to the frequency display, press **BAND**.

 **Note**

If you do not operate the function within about 30 seconds, the display is automatically returned to the frequency display. 

Storing and recalling broadcast frequencies

If you press any of the preset tuning buttons **1–6** you can easily store up to six broadcast frequencies for later recall with the touch of a button.

- **When you find a frequency that you want to store in memory, press one of preset tuning buttons 1–6 and hold until the preset number stops flashing.**

The number you have pressed will flash in the preset number indicator and then remain lit. The selected radio station frequency has been stored in memory.

The next time you press the same preset tuning button the radio station frequency is recalled from memory.



Notes

- Up to 18 FM stations, six for each of the three FM bands, and six AM stations can be stored in memory.
- You can also use **▲** and **▼** to recall radio station frequencies assigned to preset tuning buttons **1–6**. 

Tuning in strong signals

Local seek tuning lets you tune in only those radio stations with sufficiently strong signals for good reception.

1 Press FUNCTION to select LOCAL.

Press **FUNCTION** until **LOCAL** appears in the display.

2 Press ▲ to turn local seek tuning on.

Local seek sensitivity (e.g., **LOCAL 2**) appears in the display.

3 Press ◀ or ▶ to set the sensitivity.

There are four levels of sensitivity for FM and two levels for AM:

FM: **LOCAL 1—LOCAL 2—LOCAL 3—LOCAL 4**

AM: **LOCAL 1—LOCAL 2**

The **LOCAL 4** setting allows reception of only the strongest stations, while lower settings let you receive progressively weaker stations.

4 When you want to return to normal seek tuning, press ▼ to turn local seek tuning off.

LOCAL:OFF appears in the display. 

Storing the strongest broadcast frequencies

BSM (best stations memory) lets you automatically store the six strongest broadcast frequencies under preset tuning buttons **1–6**. Once stored you can tune in to those frequencies with the touch of button.

1 Press FUNCTION to select BSM.

Press **FUNCTION** until **BSM** appears in the display.

2 Press ▲ to turn BSM on.

BSM begins to flash. While **BSM** is flashing the six strongest broadcast frequencies will be stored under preset tuning buttons **1–6** in the order of their signal strength. When finished, **BSM** stops flashing.

- To cancel the storage process, press ▼.



Note

Storing broadcast frequencies with BSM may replace broadcast frequencies you have saved using buttons **1–6**. 

Built-in CD Player

Playing a CD



These are the basic steps necessary to play a CD with your built-in CD player. More advanced CD operation is explained starting on the next page.

① EQ indicator

Shows which equalizer curve is selected.

② Play time indicator

Shows the elapsed playing time of the current track.

③ Track number indicator

Shows the track currently playing.

1 Press OPEN to open the front panel.

CD loading slot appears.

- After a CD has been inserted, press **SOURCE** to select the built-in CD player.

2 Insert a CD into the CD loading slot.

Playback will automatically start.

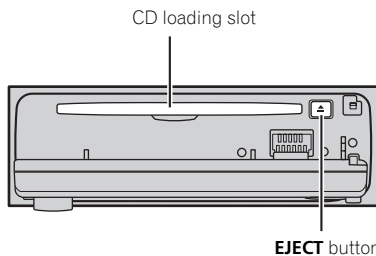

- You can eject a CD by pressing **EJECT**.

- To avoid a malfunction, make sure that no metal object comes into contact with the terminals when the front panel is open.

3 Close the front panel.

4 Use VOLUME to adjust the sound level.

Rotate it to increase or decrease the volume.

5 To perform fast forward or reverse, press and hold ◀ or ▶.

- If you select **ROUGH**, pressing and holding ◀ or ▶ enables you to search every 10 tracks in the current disc. (Refer to *Selecting the search method* on page 15.)

6 To skip back or forward to another track, press ◀ or ▶.

Pressing ▶ skips to the start of the next track. Pressing ◀ once skips to the start of the current track. Pressing again will skip to the previous track.

Notes

- The built-in CD player plays one standard, 12-cm or 8-cm CD at a time. Do not use an adapter when playing 8-cm CDs.
- Do not insert anything other than a CD into the CD loading slot.
- If you cannot insert a disc completely or if after you insert a disc the disc does not play, check that the label side of the disc is up. Press **EJECT** to eject the disc, and check the disc for damage before inserting it again.
- If an error message such as **ERROR-11** is displayed, refer to *Understanding built-in CD player error messages* on page 39.
- When a CD TEXT disc is inserted, the disc and track titles begin to scroll to the left automatically. ◻

Introduction of advanced built-in CD player operation

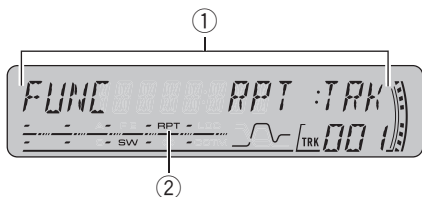

① Function display

Shows the function status.

② RPT indicator

Shows when repeat range is selected to current track.

● Press FUNCTION to display the function names.

Press **FUNCTION** repeatedly to switch between the following functions:

RPT (repeat play)—**RDM** (random play)
—**SCAN** (scan play)—**PAUSE** (pause)—**COMP**
(compression and BMX)—**FF/REV** (search method)

- To return to the playback display, press **BAND**.

Note

If you do not operate the function within about 30 seconds, the display is automatically returned to the playback display. 

Repeating play

Repeat play lets you hear the same track or disc over again.

1 Press FUNCTION to select RPT.

Press **FUNCTION** until **RPT** appears in the display.

2 Press ◀ or ▶ to select the repeat range.

This switches you to the selected setting.

- **DSC** – Repeat the current disc
- **TRK** – Repeat just the current track



Note

If you perform track search or fast forward/reverse during **TRK**, the repeat play range changes to **DSC**. 

Playing tracks in random order

Random play lets you play back tracks on the CD in a random order.

1 Press FUNCTION to select RDM.

Press **FUNCTION** until **RDM** appears in the display.

2 Press ▲ to turn random play on.

RDM:ON appears in the display. Tracks will play in a random order.

3 Press ▼ to turn random play off.

RDM:OFF appears in the display. Tracks will continue to play in order. 

Scanning tracks of a CD

Scan play lets you hear the first 10 seconds of each track on the CD.

1 Press FUNCTION to select SCAN.

Press **FUNCTION** until **SCAN** appears in the display.

2 Press ▲ to turn scan play on.

SCAN:ON appears in the display. The first 10 seconds of each track is played.

Built-in CD Player

3 When you find the desired track press ▼ to turn scan play off.

SCAN:OFF appears in the display. The track will continue to play.

- If the display has automatically returned to the playback display, select **SCAN** again by pressing **FUNCTION**.



Note

After scanning of a CD is finished, normal playback of the tracks will begin again. 

Pausing CD playback

Pause lets you temporarily stop playback of the CD.

1 Press **FUNCTION** to select **PAUSE**.

Press **FUNCTION** until **PAUSE** appears in the display.

2 Press ▲ to turn pause on.

PAUSE:ON appears in the display. Play of the current track pauses.

3 Press ▼ to turn pause off.

PAUSE:OFF appears in the display. Play will resume at the same point that you turned pause on. 

Using compression and BMX

Using the COMP (compression) and BMX functions let you adjust the sound playback quality of this player. Each of the functions has a two-step adjustment. The COMP function balances the output of louder and softer sounds at higher volumes. BMX controls sound reverberations to give playback a fuller sound. Listen to each of the effects as you select through them and use the one that best

enhances the playback of the track or CD that you are listening to.

1 Press **FUNCTION** to select **COMP**.

Press **FUNCTION** until **COMP** appears in the display.

2 Press ▲ or ▼ to select your favorite setting.

Press ▲ or ▼ repeatedly to switch between the following settings:

**COMP OFF—COMP 1—COMP 2—
COMP OFF—BMX 1—BMX 2** 

Selecting the search method

You can switch the search method between fast forward/reverse and searching every 10 tracks.

1 Press **FUNCTION** to select **FF/REV**.

Press **FUNCTION** until **FF/REV** appears in the display.

- If the search method **ROUGH** has been previously selected, **ROUGH** will be displayed.

2 Press ◀ or ▶ to select the search method.

Press ◀ or ▶ until the desired search method appears in the display.

- **FF/REV** – Fast forward and reverse
- **ROUGH** – Searching every 10 tracks 

Searching every 10 tracks in the current disc

If a disc contains over 10 tracks, you can search every 10 tracks. When a disc contains many tracks, you can roughly search for the track you want to play.

1 Select the search method ROUGH.

Refer to *Selecting the search method* on the previous page.

2 Press and hold ◀ or ▶ to search every 10 tracks on a disc.

- If a disc contains less than 10 tracks, pressing and holding ▶ recalls the last track of the disc.

Also, if the remaining number of tracks after searching every 10 tracks is less than 10, pressing and holding ▶ recalls the last track of the disc.

- If a disc contains less than 10 tracks, pressing and holding ◀ recalls the first track of the disc.

Also, if the remaining number of tracks after searching every 10 tracks is less than 10, pressing and holding ◀ recalls the first track of the disc. □

Using disc title functions

You can input CD titles and display the title. The next time you insert a CD for which you have entered a title, the title of that CD will be displayed.

Entering disc titles

Use the disc title input feature to store up to 48 CD titles in the unit. Each title can be up to 8 characters long.

1 Play the CD that you want to enter a title for.

2 Press FUNCTION and hold until TITLE IN appears in the display.

- When playing a CD TEXT disc, you cannot switch to **TITLE IN**. The disc title will have already been recorded on a CD TEXT disc.

3 Press ▲ or ▼ to select a letter of the alphabet.

Each press of ▲ will display a letter of the alphabet in **A B C ... X Y Z**, numbers and symbols in **1 2 3 ... > []** order. Each press of ▼ will display a letter in the reverse order, such as **Z Y X ... C B A** order.



4 Press ▶ to move the cursor to the next character position.

When the letter you want is displayed, press ▶ to move the cursor to the next position and then select the next letter. Press ◀ to move backwards in the display.

5 Move the cursor to the last position by pressing ▶ after entering the title.

When you press ▶ one more time, the entered title is stored in memory.

6 Press BAND to return to the playback display.



Notes

- Titles remain in memory, even after the disc has been removed from the unit, and are recalled when the disc is reinserted.
- After data for 48 discs has been stored in memory, data for a new disc will overwrite the oldest one.
- If you connect a multi-CD player, you can input disc titles for up to 100 discs.

Built-in CD Player

Displaying disc titles

You can display the text information of any disc that has had a disc title entered.

- **Press DISPLAY.**

Press **DISPLAY** repeatedly to switch between the following settings:

Play time—**DISC TITLE** (disc title)

When you select **DISC TITLE**, the title of the currently playing disc is shown in the display.

- If no title has been entered for the currently playing disc, **NO DISC TITLE** is displayed.

Using CD TEXT functions

Some discs have certain information encoded on the disc during manufacture. These discs may contain such information as the CD title, track title, artist's name and playback time and are called CD TEXT discs. Only these specially encoded CD TEXT discs support the functions listed below.

Displaying text information on CD TEXT discs

- **Press DISPLAY.**

Press **DISPLAY** repeatedly to switch between the following settings:

Play time—**DISC TITLE** (disc title)

—**DISC ARTIST** (disc artist name)

—**TRACK TITLE** (track title)—**TRACK ARTIST** (track artist name)

- If specific information has not been recorded on a CD TEXT disc, **NO XXXX** will be displayed (e.g., **NO TRACK TITLE**).

Scrolling text information in the display

This unit can display the first 16 letters only of **DISC TITLE**, **DISC ARTIST**, **TRACK TITLE** and **TRACK ARTIST**. When the recorded information is longer than 16 letters, you can scroll the text to the left so that the rest of the title can be seen.

- **Press DISPLAY and hold until the title begins to scroll to the left.**

The rest of the title will appear in the display.

Playing MP3/WMA/WAV

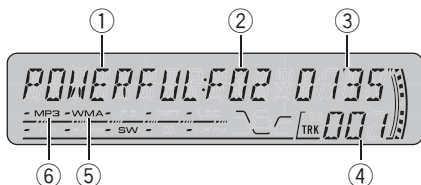

These are the basic steps necessary to play an MP3/WMA/WAV with your built-in CD player. More advanced MP3/WMA/WAV operation is explained starting on page 20.

① EQ indicator

Shows which equalizer curve is selected.

② Folder number indicator

Shows the number of folder currently playing.

③ Play time indicator

Shows the elapsed playing time of the current track (file).

④ Track number indicator

Shows the track (file) currently playing.

⑤ WMA indicator

Shows when a WMA file is playing.

⑥ MP3 indicator

Shows when an MP3 file is playing.

1 Press OPEN to open the front panel.

CD loading slot appears.

- After a CD-ROM has been inserted, press **SOURCE** to select the built-in CD player.

2 Insert a CD-ROM into the CD loading slot.

Playback will automatically start.

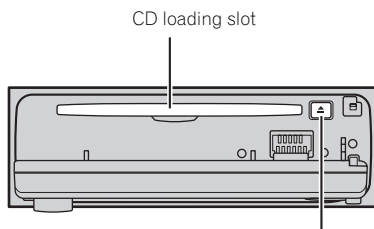

EJECT button

- You can eject a CD-ROM by pressing **EJECT**.
- To avoid a malfunction, make sure that no metal object comes into contact with the terminals when the front panel is open.

3 Close the front panel.

4 Use VOLUME to adjust the sound level.

Rotate it to increase or decrease the volume.

5 Press ▲ or ▼ to select a folder.

- You cannot select a folder that does not have an MP3/WMA/WAV file recorded in it.
- To return to folder 01 (ROOT), press and hold **BAND**. However, if folder 01 (ROOT) contains no files, playback commences with folder 02.

6 To perform fast forward or reverse, press and hold ◀ or ▶.

- This is fast forward and reverse operation only for the file being played.
- If you select **ROUGH**, pressing and holding ◀ or ▶ enables you to search every 10 tracks in the current folder. (Refer to *Selecting the search method* on page 22.)

7 To skip back or forward to another track, press ◀ or ▶.

Pressing ▶ skips to the start of the next track. Pressing ◀ once skips to the start of the current track. Pressing again will skip to the previous track.

MP3/WMA/WAV Player



Notes

- When playing discs with MP3/WMA/WAV files and audio data (CD-DA) such as CD-EXTRA and MIXED-MODE CDs, both types can be played only by switching mode between MP3/WMA/WAV and CD-DA with **BAND**.
 - If you have switched between playback of MP3/WMA/WAV files and audio data (CD-DA), playback starts at the first track on the disc.
 - The built-in CD player can play back an MP3/WMA/WAV file recorded on CD-ROM. (Refer to page 40 for files that can be played back.)
 - Do not insert anything other than a CD into the CD loading slot.
 - There is sometimes a delay between starting up CD playback and the sound being issued. When being read, **FORMAT READ** is displayed.
 - If you cannot insert a disc completely or if after you insert a disc the disc does not play, check that the label side of the disc is up. Press **EJECT** to eject the disc, and check the disc for damage before inserting it again.
 - Playback is carried out in order of file number. Folders are skipped if they contain no files. (If folder 01 (ROOT) contains no files, playback commences with folder 02.)
 - When playing back files recorded as VBR (variable bit rate) files, the play time will not be correctly displayed if fast forward or reverse operations are used.
 - If the inserted disc contains no files that can be played back, **NO AUDIO** is displayed.
 - If the inserted disc contains WMA files that are protected by digital rights management (DRM) , **SKIPPED** is displayed while the protected file is skipped.
 - If all the files on the inserted disc are secured by DRM, **PROTECT** is displayed.
 - There is no sound on fast forward or reverse.
 - If an error message such as **ERROR-11** is displayed, refer to *Understanding built-in CD player error messages* on page 39.
- When an MP3/WMA/WAV disc is inserted, folder name and file name begin to scroll to the left automatically.

Introduction of advanced built-in CD player (MP3/WMA/WAV) operation

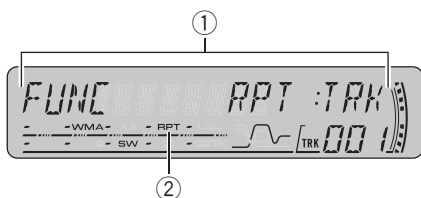

① Function display

Shows the function status.

② RPT indicator

Shows when repeat range is selected to current track (file).

● Press FUNCTION to display the function names.

Press **FUNCTION** repeatedly to switch between the following functions:

RPT (repeat play)—**RDM** (random play)
—**SCAN** (scan play)—**PAUSE** (pause)—**COMP**
(compression and BMX)—**FF/REV** (search method)

- To return to the playback display, press **BAND**.

Note

If you do not operate the function within about 30 seconds, the display is automatically returned to the playback display. 

Repeating play

For MP3/WMA/WAV playback, there are three repeat play ranges: **FLD** (folder repeat), **TRK** (one-track repeat) and **DSC** (repeat all tracks).

1 Press FUNCTION to select RPT.

Press **FUNCTION** until **RPT** appears in the display.

2 Press ◀ or ▶ to select the repeat range.

Press ◀ or ▶ until the desired repeat range appears in the display.

- **FLD** – Repeat the current folder
- **TRK** – Repeat just the current track
- **DSC** – Repeat all tracks

Notes

- If you select another folder during repeat play, the repeat play range changes to **DSC**.
- If you perform track search or fast forward/reverse during **TRK**, the repeat play range changes to **FLD**.
- When **FLD** is selected, it is not possible to play back a subfolder of that folder.
- When you select **FLD** for the repeating range and return to the playback display, **FRPT** is displayed. 

Playing tracks in random order

Random play lets you play back tracks in a random order within the repeat range, **FLD** and **DSC**.

1 Select the repeat range.

Refer to *Repeating play* on this page.

2 Press FUNCTION to select RDM.

Press **FUNCTION** until **RDM** appears in the display.

3 Press ▲ to turn random play on.

RDM:ON appears in the display. Tracks will play in a random order within the previously selected **FLD** or **DSC** ranges.

MP3/WMA/WAV Player

4 Press ▼ to turn random play off.
RDM:OFF appears in the display. Tracks will continue to play in order.



Note

If you turn random play on during **FLD** and then return to the playback display, **FRDM** appears in the display. 

Scanning folders and tracks

While you are using **FLD**, the beginning of each track in the selected folder plays for about 10 seconds. When you are using **DSC**, the beginning of the first track of each folder is played for about 10 seconds.

1 Select the repeat range.

Refer to *Repeating play* on page 25.

2 Press FUNCTION to select SCAN.

Press **FUNCTION** until **SCAN** appears in the display.

3 Press ▲ to turn scan play on.

SCAN:ON appears in the display. The first 10 seconds of each track of the current folder (or the first track of each folder) is played.

4 When you find the desired track (or folder) press ▼ to turn scan play off.

SCAN:OFF appears in the display. The track (or disc) will continue to play.

- If the display has automatically returned to the playback display, select **SCAN** again by pressing **FUNCTION**.



Notes

- After track or folder scanning is finished, normal playback of the tracks will begin again.

- If you turn scan play on during **FLD** and then return to the playback display, **FSCN** appears in the display. 

Pausing MP3/WMA/WAV playback

Pause lets you temporarily stop playback of the MP3/WMA/WAV.

1 Press FUNCTION to select PAUSE.

Press **FUNCTION** until **PAUSE** appears in the display.

2 Press ▲ to turn pause on.

PAUSE:ON appears in the display. Play of the current track pauses.

3 Press ▼ to turn pause off.

PAUSE:OFF appears in the display. Play will resume at the same point that you turned pause on. 

Using compression and BMX

Using the COMP (compression) and BMX functions let you adjust the sound playback quality of this player. Each of the functions has a two-step adjustment. The COMP function balances the output of louder and softer sounds at higher volumes. BMX controls sound reverberations to give playback a fuller sound. Listen to each of the effects as you select through them and use the one that best enhances the playback of the track or CD that you are listening to.

1 Press FUNCTION to select COMP.

Press **FUNCTION** until **COMP** appears in the display.

2 Press ▲ or ▼ to select your favorite setting.

Press ▲ or ▼ repeatedly to switch between the following settings:

COMP OFF—COMP 1—COMP 2—

COMP OFF—BMX 1—BMX 2 

Selecting the search method

You can switch the search method between fast forward/reverse and searching every 10 tracks.

1 Press FUNCTION to select FF/REV.

Press **FUNCTION** until **FF/REV** appears in the display.

- If the search method **ROUGH** has been previously selected, **ROUGH** will be displayed.

2 Press ◀ or ▶ to select the search method.

Press ◀ or ▶ until the desired search method appears in the display.

- **FF/REV** – Fast forward and reverse
- **ROUGH** – Searching every 10 tracks 

Searching every 10 tracks in the current folder

If the current folder contains over 10 tracks, you can search every 10 tracks. When one folder contains a lot of tracks, you can roughly search for the track you want to play.

1 Select the search method **ROUGH**.

Refer to *Selecting the search method* on this page.

2 Press and hold ◀ or ▶ to search every 10 tracks in the current folder.

- If the current folder contains less than 10 tracks, pressing and holding ▶ recalls the last track of the folder. Also, if the remaining number of tracks after searching every 10 tracks is less than 10, pressing and holding ▶ recalls the last track of the folder.
- If the current folder contains less than 10 tracks, pressing and holding ◀ recalls the first track of the folder. Also, if the remaining number of tracks after searching every 10 tracks is less than 10, pressing and holding ◀ recalls the first track of the folder. 

Displaying text information on MP3/WMA/WAV disc

Text information recorded on an MP3/WMA/WAV disc can be displayed.

When playing back an MP3/WMA disc

● Press **DISPLAY**.

Press **DISPLAY** repeatedly to switch between the following settings:

Play time—**FOLDER** (folder name)—**FILE** (file name)—**TRACK TITLE** (track title)—**ARTIST** (artist name)—**ALBUM** (album title)—**COMMENT** (comment)—Bit rate

- When playing back MP3 files recorded as VBR (variable bit rate) files, the bit rate value is not displayed even after switching to bit rate.
- When playing back WMA files recorded as VBR (variable bit rate) files, the average bit rate value is displayed.
- If specific information has not been recorded on an MP3/WMA disc, **NO XXXX** will be displayed (e.g., **NO NAME**).

MP3/WMA/WAV Player

- Depending on the version of iTunes® used to write MP3 files onto a disc, comment information may not be correctly displayed.
- iTunes® is a trademark of Apple Computer, Inc., registered in the U.S. and other countries.
- Depending on the version of Windows Media Player used to encode WMA files, album names and other text information may not be correctly displayed.



Note

Unlike MP3 and WMA file format, WAV files display only **FOLDER** and **FILE**. 

When playing back a WAV disc

● Press DISPLAY.

Press **DISPLAY** repeatedly to switch between the following settings:

Play time—**FOLDER** (folder name)—**FILE** (file name)—Sampling frequency

- If specific information has not been recorded on a WAV disc, **NO XXXX** will be displayed (e.g., **NO NAME**).
- You can only play back WAV files in the frequencies 16, 22.05, 24, 32, 44.1 and 48 kHz (LPCM), or 22.05 and 44.1 kHz (MS ADPCM). The sampling frequency shown in the display may be rounded. 

Scrolling text information in the display

This unit can display the first 16 letters only of **FOLDER**, **FILE**, **TRACK TITLE**, **ARTIST**, **ALBUM** and **COMMENT**. When the recorded information is longer than 16 letters, you can scroll the text to the left so that the rest of the text information can be seen.

● Press DISPLAY and hold until the text information begins to scroll to the left.

The rest of the text information will appear in the display.

Playing a CD



You can use this unit to control a multi-CD player, which is sold separately.

These are the basic steps necessary to play a CD with your multi-CD player. More advanced CD operation is explained starting on the next page.

① EQ indicator

Shows which equalizer curve is selected.

② Disc number indicator

Shows the disc currently playing.

③ Play time indicator

Shows the elapsed playing time of the current track.

④ Track number indicator

Shows the track currently playing.

1 Press SOURCE to select the multi-CD player.

Press **SOURCE** until you see **MULTI CD** displayed.

2 Use VOLUME to adjust the sound level.

Rotate it to increase or decrease the volume.

3 Select a disc you want to listen to with the 1–6 buttons.

For discs 1 to 6, press the corresponding button number.

For discs 7 to 12, press and hold the corresponding numbers, such as **1** for disc 7, until the disc number appears in the display.

- You can also sequentially select a disc by pressing **▲/▼**.

4 To perform fast forward or reverse, press and hold ◀ or ▶.

5 To skip back or forward to another track, press ◀ or ▶.

Pressing **▶** skips to the start of the next track. Pressing **◀** once skips to the start of the current track. Pressing again will skip to the previous track.



Notes

- When the multi-CD player performs the preparatory operations, **READY** is displayed.
- If an error message such as **ERROR-11** is displayed, refer to the multi-CD player owner's manual.
- If there are no discs in the multi-CD player magazine, **NO DISC** is displayed.
- When you select a CD TEXT disc on a CD TEXT compatible multi-CD player, the disc and track titles begin to scroll to the left automatically. 

50-disc multi-CD player

Only those functions described in this manual are supported by 50-disc multi-CD players. 

Multi-CD Player

Introduction of advanced multi-CD player operation

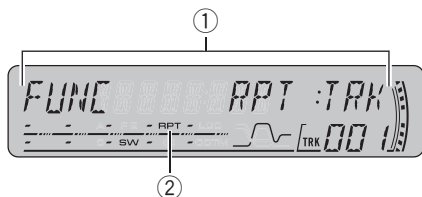

① Function display

Shows the function status.

② RPT indicator

Shows when repeat range is selected to current track.

● Press FUNCTION to display the function names.

Press **FUNCTION** repeatedly to switch between the following functions:

RPT (repeat play)—**RDM** (random play)
—**SCAN** (scan play)—**ITS-P** (ITS play)—**PAUSE** (pause)—**COMP** (compression and DBE)

- To return to the playback display, press **BAND**.

Note

If you do not operate the function within about 30 seconds, the display is automatically returned to the playback display. 

Repeating play

There are three repeat play ranges for the multi-CD player: **MCD** (multi-CD player repeat), **TRK** (one-track repeat) and **DSC** (disc repeat).

1 Press FUNCTION to select RPT.

Press **FUNCTION** until **RPT** appears in the display.

2 Press ◀ or ▶ to select the repeat range.

Press ◀ or ▶ until the desired repeat range appears in the display.

- **MCD** – Repeat all discs in the multi-CD player magazine
- **TRK** – Repeat just the current track
- **DSC** – Repeat the current disc



Notes

- If you select other discs during repeat play, the repeat play range changes to **MCD**.
- If you perform track search or fast forward/reverse during **TRK**, the repeat play range changes to **DSC**.
- When you select **DSC** for the repeating range and return to the playback display, **DRPT** is displayed. 

Playing tracks in random order

Random play lets you play back tracks in random order within the repeat range, **MCD** and **DSC**.

1 Select the repeat range.

Refer to *Repeating play* on this page.

2 Press FUNCTION to select RDM.

Press **FUNCTION** until **RDM** appears in the display.

3 Press ▲ to turn random play on.

RDM:ON appears in the display. Tracks will play in a random order within the previously selected **MCD** or **DSC** ranges.

4 Press ▼ to turn random play off.

RDM:OFF appears in the display. Tracks will continue to play in order.

**Note**

If you turn random play on during **DSC** and then return to the playback display, **DRDM** appears in the display.

Scanning CDs and tracks

While you are using **DSC**, the beginning of each track on the selected disc plays for about 10 seconds. When you are using **MCD**, the beginning of the first track of each disc is played for about 10 seconds.

1 Select the repeat range.

Refer to *Repeating play* on the previous page.

2 Press FUNCTION to select SCAN.

Press **FUNCTION** until **SCAN** appears in the display.

3 Press ▲ to turn scan play on.

SCAN:ON appears in the display. The first 10 seconds of each track of the current disc (or the first track of each disc) is played.

4 When you find the desired track (or disc) press ▼ to turn scan play off.

SCAN:OFF appears in the display. The track (or disc) will continue to play.

- If the display has automatically returned to the playback display, select **SCAN** again by pressing **FUNCTION**.

**Notes**

- After track or disc scanning is finished, normal playback of the tracks will begin again.
- If you turn scan play on during **DSC** and then return to the playback display, **DSCN** appears in the display.

Pausing CD playback

Pause lets you temporarily stop playback of the CD.

1 Press FUNCTION to select PAUSE.

Press **FUNCTION** until **PAUSE** appears in the display.

2 Press ▲ to turn pause on.

PAUSE:ON appears in the display. Play of the current track pauses.

3 Press ▼ to turn pause off.

PAUSE:OFF appears in the display. Play will resume at the same point that you turned pause on.

Using ITS playlists

ITS (instant track selection) lets you make a playlist of favorite tracks from those in the multi-CD player magazine. After you have added your favorite tracks to the playlist you can turn on ITS play and play just those selections.

Creating a playlist with ITS programming

You can use ITS to enter and play back up to 99 tracks per disc from up to 100 discs (with the disc titles). (With multi-CD players sold before the CDX-P1250 and CDX-P650, up to 24 tracks can be stored in the playlist.)

1 Play a CD that you want to program.

Press **▲** or **▼** to select the CD.

2 Press FUNCTION and hold until TITLE IN appears in the display, then press FUNCTION to select ITS.

After **TITLE IN** is displayed, press **FUNCTION** repeatedly, the following functions appear in the display:

Multi-CD Player

TITLE IN (disc title input)—**ITS** (ITS programming)

3 Select the desired track by pressing ◀ or ▶.

4 Press ▲ to store the currently playing track in the playlist.

ITS IN is displayed briefly and the currently playing selection is added to your playlist. The display then shows **ITS** again.

5 Press BAND to return to the playback display.



Note

After data for 100 discs has been stored in memory, data for a new disc will overwrite the oldest one.

Playback from your ITS playlist

ITS play lets you listen to the tracks that you have entered into your ITS playlist. When you turn on ITS play, tracks from your ITS playlist in the multi-CD player will begin to play.

1 Select the repeat range.

Refer to *Repeating play* on page 25.

2 Press FUNCTION to select ITS-P.

Press **FUNCTION** until **ITS-P** appears in the display.

3 Press ▲ to turn ITS play on.

ITS-P:ON appears in the display. Playback begins of those tracks from your playlist within the previously selected **MCD** or **DSC** ranges.

- If no tracks in the current range are programmed for ITS play, then **EMPTY** is displayed.

4 Press ▼ to turn ITS play off.

ITS-P:OFF appears in the display. Playback will continue in normal order from the currently playing track and CD.

Erasing a track from your ITS playlist

You can delete a track from your ITS playlist if ITS play is on.

If ITS play is already on, skip to step 2. If ITS play is not already on, press **FUNCTION**.

1 Play the CD with the track you want to delete from your ITS playlist, and turn ITS play on.

Refer to *Playback from your ITS playlist* on this page.

2 Press FUNCTION and hold until TITLE IN appears in the display, then press FUNCTION to select ITS.

After **TITLE IN** is displayed, press **FUNCTION** until **ITS** appears in the display.

3 Select the desired track by pressing ◀ or ▶.

4 Press ▼ to erase the track from your ITS playlist.

The currently playing selection is erased from your ITS playlist and playback of the next track from your ITS playlist begins.

- If there are no tracks from your playlist in the current range, **EMPTY** is displayed and normal play resumes.

5 Press BAND to return to the playback display.

Erasing a CD from your ITS playlist

You can delete all tracks of a CD from your ITS playlist if ITS play is off.

1 Play the CD that you want to delete.

Press **▲** or **▼** to select the CD.

Multi-CD Player

2 Press FUNCTION and hold until TITLE IN appears in the display, then press FUNCTION to select ITS.

After **TITLE IN** is displayed, press **FUNCTION** until **ITS** appears in the display.

3 Press ▼ to erase all tracks on the currently playing CD from your ITS playlist.

All tracks on the currently playing CD are erased from your playlist and **ITS CLR** is displayed.

4 Press BAND to return to the playback display. 

Using disc title functions

You can input CD titles and display the titles. Then you can easily search for and play a desired disc.

Entering disc titles

Use the disc title input feature to store up to 100 CD titles (with ITS playlist) into the multi-CD player. Each title can be up to 8 characters long.

1 Play the CD that you want to enter a title for.

Press ▲ or ▼ to select the CD.

2 Press FUNCTION and hold until TITLE IN appears in the display.

After **TITLE IN** is displayed, press **FUNCTION** repeatedly, the following functions appear in the display:

TITLE IN (disc title input)—**ITS** (ITS programming)

- When playing a CD TEXT disc on a CD TEXT compatible multi-CD player, you cannot switch to **TITLE IN**. The disc title has already been recorded on a CD TEXT disc.

3 Press ▲ or ▼ to select a letter of the alphabet.

Each press of ▲ will display a letter of the alphabet in **A B C ... X Y Z**, numbers and symbols in **1 2 3 ... > []** order. Each press of ▼ will display a letter in the reverse order, such as **Z Y X ... C B A** order.



4 Press ► to move the cursor to the next character position.

When the letter you want is displayed, press ► to move the cursor to the next position and then select the next letter. Press ◀ to move backwards in the display.

5 Move the cursor to the last position by pressing ► after entering the title.

When you press ► one more time, the entered title is stored in memory.

6 Press BAND to return to the playback display.



Notes

- Titles remain in memory, even after the disc has been removed from the magazine, and are recalled when the disc is reinserted.
- After data for 100 discs has been stored in memory, data for a new disc will overwrite the oldest one.

Displaying disc titles

You can display the text information of any disc that has had a disc title entered.

● **Press DISPLAY.**

Press **DISPLAY** repeatedly to switch between the following settings:

Play time—**DISC TITLE** (disc title)

Multi-CD Player

When you select **DISC TITLE**, the title of the currently playing disc is shown in the display.

- If no title has been entered for the currently playing disc, **NO DISC TITLE** is displayed.

Using CD TEXT functions

You can use these functions only with a CD TEXT compatible multi-CD player.

Some discs have certain information encoded on the disc during manufacture. These discs may contain such information as the CD title, track title, artist's name and playback time and are called CD TEXT discs. Only these specially encoded CD TEXT discs support the functions listed below.

Displaying text information on CD TEXT discs

● Press **DISPLAY**.

Press **DISPLAY** repeatedly to switch between the following settings:

Play time—**DISC TITLE** (disc title)

—**DISC ARTIST** (disc artist name)

—**TRACK TITLE** (track title)—**TRACK ARTIST** (track artist name)

- If specific information has not been recorded on a CD TEXT disc, **NO XXXX** will be displayed (e.g., **NO TRACK TITLE**).

Scrolling text information in the display

This unit can display the first 16 letters only of **DISC TITLE**, **DISC ARTIST**, **TRACK TITLE** and **TRACK ARTIST**. When the recorded information is longer than 16 letters, you can scroll the text to the left so that the rest of the title can be seen.

● Press **DISPLAY** and hold until the title begins to scroll to the left.

The rest of the title will appear in the display.

Using compression and bass emphasis

You can use these functions only with a multi-CD player that supports them.

Using **COMP** (compression) and **DBE** (dynamic bass emphasis) functions lets you adjust the sound playback quality of the multi-CD player. Each of the functions has a two-step adjustment. The **COMP** function balances the output of louder and softer sounds at higher volumes. **DBE** boosts bass levels to give playback a fuller sound. Listen to each of the effects as you select them and use the one that best enhances the playback of the track or CD that you are listening to.

1 Press **FUNCTION** to select **COMP**.

Press **FUNCTION** until **COMP** appears in the display.

- If the multi-CD player does not support **COMP/DBE**, **NO COMP** is displayed when you attempt to select it.

2 Press **▲** or **▼** to select your favorite setting.

Press **▲** or **▼** repeatedly to switch between the following settings:

COMP OFF—**COMP 1**—**COMP 2**—

COMP OFF—**DBE 1**—**DBE 2**

Introduction of audio adjustments

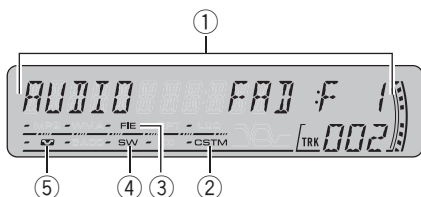

- ① **Audio display**
Shows the audio adjustment status.
- ② **CUSTOM indicator**
Shows when custom equalizer curve is currently selected.
- ③ **FIE indicator**
Shows when the front image enhancer is turned on.
- ④ **SW indicator**
Shows when the subwoofer output is turned on.
- ⑤ **Loudness indicator**
Appears in the display when loudness is turned on.

● Press **AUDIO** to display the audio function names.

Press **AUDIO** repeatedly to switch between the following audio functions:

FAD (balance adjustment)—**EQ** (equalizer curve adjustment)—**LOUD** (loudness)—**SUB W** (subwoofer on/off setting)—**80: 0** (subwoofer setting)—**HPF** (high pass filter)—**BASS** (bass boost)—**FIE** (front image enhancer)—**SLA** (source level adjustment)

- When the subwoofer controller setting is **P/O:FUL**, you cannot switch to **SUB W**. (Refer to page 36.)

- You can select the **80: 0** only when subwoofer output is turned on in **SUB W**.
- When selecting the FM tuner as the source, you cannot switch to **SLA**.
- To return to the display of each source, press **BAND**.

Note

If you do not operate the audio function within about 30 seconds, the display is automatically returned to the source display. 

Using balance adjustment

You can select a fader/balance setting that provides an ideal listening environment in all occupied seats.

1 Press **AUDIO** to select **FAD**.

Press **AUDIO** until **FAD** appears in the display.

- If the balance setting has been previously adjusted, **BAL** will be displayed.

2 Press **▲** or **▼** to adjust front/rear speaker balance.

Each press of **▲** or **▼** moves the front/rear speaker balance towards the front or the rear. **FAD:F15 – FAD:R15** is displayed as the front/rear speaker balance moves from front to rear.

- **FAD: 0** is the proper setting when only two speakers are used.
- When the rear output setting is **R-SP:S/W**, you cannot adjust front/rear speaker balance. Refer to *Setting the rear output and subwoofer controller* on page 36.

3 Press **◀** or **▶** to adjust left/right speaker balance.

When you press **◀** or **▶**, **BAL: 0** is displayed. Each press of **◀** or **▶** moves the left/right speaker balance towards the left or the right. **BAL: L15 – BAL: R15** is displayed as the left/right speaker balance moves from left to right. 

Audio Adjustments

Using the equalizer

The equalizer lets you adjust the equalization to match car interior acoustic characteristics as desired.

Recalling equalizer curves

There are six stored equalizer curves which you can easily recall at any time. Here is a list of the equalizer curves:

Display	Equalizer curve
SUPER BASS	Super bass
POWERFUL	Powerful
NATURAL	Natural
VOCAL	Vocal
CUSTOM	Custom
EQ FLAT	Flat

- **CUSTOM** is an adjusted equalizer curve that you create. If you make adjustments to an equalizer curve, the equalizer curve setting will be memorized in **CUSTOM**.
- When **EQ FLAT** is selected no supplement or correction is made to the sound. This is useful to check the effect of the equalizer curves by switching alternatively between **EQ FLAT** and a set equalizer curve.

● Press EQ to select the equalizer.

Press **EQ** repeatedly to switch between the following equalizers:

SUPER BASS—POWERFUL—NATURAL—VOCAL—CUSTOM—EQ FLAT

Adjusting equalizer curves

You can adjust the currently selected equalizer curve setting as desired. Adjusted equalizer curve settings are memorized in **CUSTOM**.

1 Press AUDIO to select EQ.

Press **AUDIO** until **EQ** appears in the display.

2 Press ◀ or ▶ to select the equalizer band to adjust.

Each press of ◀ or ▶ selects equalizer bands in the following order:

EQ-L (low)—**EQ-M** (mid)—**EQ-H** (high)

3 Press ▲ or ▼ to adjust the level of the equalizer band.

Each press of ▲ or ▼ increases or decreases the level of the equalization band.

+6 – –6 is displayed as the level is increased or decreased.

- You can then select another band and adjust the level.



Note

If you make adjustments, **CUSTOM** curve is updated.

Fine-adjusting equalizer curve

You can adjust the center frequency and the Q factor (curve characteristics) of each currently selected curve band (**EQ-L/EQ-M/EQ-H**).

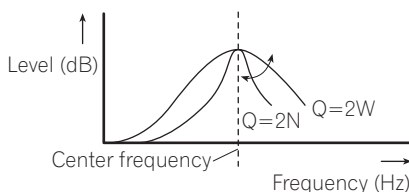

1 Press AUDIO and hold until frequency and the Q factor (e.g., F- 80:Q1W) appears in the display.

2 Press AUDIO to select the band for adjustment from among low, mid and high.

Press **AUDIO** repeatedly to switch between the following functions:

Low—Mid—High

Audio Adjustments

3 Press ◀ or ▶ to select the desired frequency.

Press ◀ or ▶ until the desired frequency appears in the display.

Low: **40—80—100—160** (Hz)

Mid: **200—500—1k—2k** (Hz)

High: **3k—8k—10k—12k** (Hz)

4 Press ▲ or ▼ to select the desired Q factor.

Press ▲ or ▼ until the desired Q factor appears in the display.

2N—1N—1W—2W



Note

If you make adjustments, **CUSTOM** curve is updated. □

Adjusting loudness

Loudness compensates for deficiencies in the low- and high-sound ranges at low volume.

1 Press AUDIO to select LOUD.

Press **AUDIO** until **LOUD** appears in the display.

2 Press ▲ to turn loudness on.

Loudness level (e.g., **LOUD:MID**) appears in the display.

3 Press ◀ or ▶ to select a desired level.

Each press of ◀ or ▶ selects level in the following order:

LOW (low)—**MID** (mid)—**HI** (high)

4 Press ▼ to turn loudness off.

LOUD:OFF appears in the display. □

Using subwoofer output

This unit is equipped with a subwoofer output which can be turned on or off.

1 Press SW to select SUB W.

SUB W appears in the display.

- You can also select the subwoofer setting menu by pressing **AUDIO** on the unit.

- When the subwoofer controller setting is

P/O:FUL, you cannot select **SUB W**.

2 Press ▲ to turn subwoofer output on.

SUB W:NOR appears in the display. Subwoofer output is now on.

- If the subwoofer output phase has been set to the reverse, **SUB W:REV** will be displayed.

- To turn subwoofer output off, press ▼.

3 Press ◀ or ▶ to select the phase of subwoofer output.

Press ◀ to select reverse phase and **REV** appears in the display. Press ▶ to select normal phase and **NOR** appears in the display.

Adjusting subwoofer settings

When the subwoofer output is on, you can adjust the cut-off frequency and the output level of the subwoofer.

1 Press SW to select 80: 0.

Press **SW** until **80: 0** appears in the display.

- You can also select the subwoofer setting menu by pressing **AUDIO** on the unit.

- When the subwoofer output is on, you can select **80: 0**.

- If the subwoofer setting has been previously adjusted, the frequency of that previously selected will be displayed instead of **80**.

2 Press ◀ or ▶ to select cut-off frequency.

Each press of ◀ or ▶ selects cut-off frequencies in the following order:

50—63—80—100—125 (Hz)

Only frequencies lower than those in the selected range are outputted from the subwoofer.

Audio Adjustments

3 Press ▲ or ▼ to adjust the output level of the subwoofer.

Each press of ▲ or ▼ increases or decreases the level of the subwoofer. **+6**—**-24** is displayed as the level is increased or decreased. 

Using the high pass filter

When you do not want low sounds from the subwoofer output frequency range to play from the front or rear speakers, turn on the HPF (high pass filter). Only frequencies higher than those in the selected range are outputted from the front or rear speakers.

1 Press AUDIO to select HPF.

Press **AUDIO** until **HPF** appears in the display.

2 Press ▲ to turn high pass filter on.

HPF: 80 appears in the display. High pass filter is now on.

- If the high pass filter has been previously adjusted, the frequency of that previously selected will be displayed instead of **HPF: 80**.
- To turn high pass filter off, press ▼.

3 Press ◀ or ▶ to select cut-off frequency.

Each press of ◀ or ▶ selects cut-off frequencies in the following order:

50—63—80—100—125 (Hz)

Only frequencies higher than those in the selected range are outputted from the front or rear speakers. 

Boosting the bass

Bass boost function boosts the bass level of sound lower than 100 Hz. The more the bass level is increased, the more the bass sound is emphasized and the entire sound becomes powerful. When using this function with the

subwoofer, the sound under the cut-off frequency is boosted.

1 Press AUDIO to select BASS.

Press **AUDIO** until **BASS** appears in the display.

- You can also select the bass boost setting by pressing and holding **SW**.

2 Press ▲ or ▼ to select a desired level.

0—**6** is displayed as the level is increased or decreased. 

Front image enhancer (F.I.E.)

The F.I.E. (Front Image Enhancer) function is a simple method of enhancing front imaging by cutting mid- and high-range frequency output from the rear speakers, limiting their output to low-range frequencies. You can select the frequency you want to cut.



Precaution

When the F.I.E. function is deactivated, the rear speakers output sound of all frequencies, not just bass sounds. Reduce the volume before disengaging F.I.E. to prevent a sudden increase in volume.

1 Press AUDIO to select FIE.

Press **AUDIO** until **FIE** appears in the display.

- When the rear output setting is **R-SP:S/W**, you cannot select F.I.E. function.

2 Press ▲ to turn F.I.E. on.

- To turn F.I.E. off, press ▼.

3 Press ◀ or ▶ to select a desired frequency.

Each press of ◀ or ▶ selects frequency in the following order:

100—160—250 (Hz)

**Notes**

- After turning the F.I.E. function on, use the balance adjustment (refer to page 30) and adjust front and rear speaker volume levels until they are balanced.
- Turn the F.I.E. function off when using a 2-speaker system. 

Adjusting source levels

SLA (source level adjustment) lets you adjust the volume level of each source to prevent radical changes in volume when switching between sources.

- Settings are based on the FM tuner volume level, which remains unchanged.

1 Compare the FM tuner volume level with the level of the source you wish to adjust.

2 Press AUDIO to select SLA.

Press **AUDIO** until **SLA** appears in the display.

3 Press ▲ or ▼ to adjust the source volume.

Each press of **▲** or **▼** increases or decreases the source volume.

SLA: +4 – SLA: -4 is displayed as the source volume is increased or decreased.

**Notes**

- Since the FM tuner volume is the control, it is not possible to apply source level adjustments to the FM tuner.
- The AM tuner volume level can also be adjusted with source level adjustments.
- The built-in CD player and the multi-CD player are set to the same source level adjustment volume automatically.
- External unit 1 and external unit 2 are set to the same source level adjustment volume automatically. 

Initial Settings

Adjusting initial settings



Using the initial settings, you can customize various system settings to achieve optimal performance from this unit.

① Function display

Shows the function status.

1 Press SOURCE and hold until the unit turns off.

2 Press SOURCE and hold again until the clock appears in the display.

3 Press FUNCTION to select one of the initial settings.

Press **FUNCTION** repeatedly to switch between the following settings:

Clock—**FM** (FM tuning step)—**AM** (AM tuning step)—**WARN** (warning tone)—**AUX** (auxiliary input)—**R-SP** (rear output and subwoofer controller)

Use the following instructions to operate each particular setting.

- To cancel initial settings, press **BAND**.
- You can also cancel initial settings by holding down **SOURCE** until the unit turns off. 

Setting the clock

Use these instructions to set the clock.

1 Press FUNCTION to select clock.

Press **FUNCTION** repeatedly until clock appears in the display.

2 Press ◀ or ▶ to select the segment of the clock display you wish to set.

Pressing ◀ or ▶ will select one segment of the clock display:

Hour—Minute

As you select segments of the clock display the segment selected will blink.



3 Press ▲ or ▼ to set the clock.

Pressing ▲ will increase the selected hour or minute. Pressing ▼ will decrease the selected hour or minute. 

Setting the FM tuning step

The FM tuning step employed by seek tuning can be switched between 100 kHz, the preset step, and 50 kHz.

1 Press FUNCTION to select FM.

Press **FUNCTION** repeatedly until **FM** appears in the display.

2 Press ◀ or ▶ to select the FM tuning step.

Pressing ◀ or ▶ will switch the FM tuning step between 100 kHz and 50 kHz. The selected FM tuning step will appear in the display.



Note

If seek tuning is performed in 50 kHz steps, stations may be tuned in imprecisely. Tune in the stations with manual tuning or use seek tuning again. 

Setting the AM tuning step

The AM tuning step can be switched between 9 kHz, the preset step, and 10 kHz. When using the tuner in North, Central or South America, reset the tuning step from 9 kHz (531 – 1 602 kHz allowable) to 10 kHz (530 – 1 640 kHz allowable).

1 Press FUNCTION to select AM.

Press **FUNCTION** repeatedly until **AM** appears in the display.

2 Press ◀ or ▶ to select the AM tuning step.

Pressing ◀ or ▶ will switch the AM tuning step between 9 kHz and 10 kHz. The selected AM tuning step will appear in the display. 

Switching the warning tone

If the front panel is not detached from the head unit within five seconds of turning off the ignition, a warning tone will sound. You can turn off the warning tone.

1 Press FUNCTION to select WARN.

Press **FUNCTION** repeatedly until **WARN** appears in the display.

2 Press ▲ or ▼ to turn WARN on or off.

Pressing ▲ or ▼ will turn **WARN** on or off and that status will be displayed (e.g., **WARN:ON**). 

Switching the auxiliary setting

It is possible to use auxiliary equipment with this unit. Activate the auxiliary setting when using auxiliary equipment connected to this unit.

1 Press FUNCTION to select AUX.

Press **FUNCTION** repeatedly until **AUX** appears in the display.

2 Press ▲ or ▼ to turn AUX on or off.

Pressing ▲ or ▼ will turn **AUX** on or off and that status will be displayed (e.g., **AUX:ON**). 

Setting the rear output and subwoofer controller

This unit's rear output (rear speaker leads output and RCA rear output) can be used for full-range speaker (**R-SP:FUL**) or subwoofer (**R-SP:S/W**) connection. If you switch the rear output setting to **R-SP:S/W**, you can connect a rear speaker lead directly to a subwoofer without using an auxiliary amp.

Initially, the unit is set for rear full-range speaker connection (**R-SP:FUL**). When rear output is connected to full range speakers (when **R-SP:FUL** is selected), you can connect other full range speakers (**P/O:FUL**) or a subwoofer (**P/O:S/W**) to the RCA rear output.

1 Press FUNCTION to select R-SP.

Press **FUNCTION** repeatedly until **R-SP** appears in the display.

2 Press ▲ or ▼ to switch the rear output setting.

Pressing ▲ or ▼ will switch between **R-SP:FUL** (full-range speaker) and **R-SP:S/W** (subwoofer) and that status will be displayed.

- When no subwoofer is connected to the rear output, select **R-SP:FUL**.
- When a subwoofer is connected to the rear output, set for subwoofer **R-SP:S/W**.
- When the rear output setting is **R-SP:S/W**, you cannot operate the following procedure.

Initial Settings

3 Press ◀ or ▶ to switch the subwoofer output or rear output.

Pressing ◀ or ▶ will switch between **P/O:S/W** and **P/O:FUL** and that status will be displayed.



Notes

- Even if you change this setting, there is no output unless you turn the subwoofer output on (refer to *Using subwoofer output* on page 32).
- If you change this setting, subwoofer output in the audio menu return to the factory settings. 

Turning the clock display on or off

You can turn the clock display on or off.

- **Press CLOCK to turn the clock display on or off.**

Each press of **CLOCK** turns the clock display on or off.

- The clock display disappears temporarily when you perform other operations, but the clock display appears again after 25 seconds.



Note

Even when the sources are off, the clock display appears on the display. Pressing **CLOCK** turns the clock display on or off. ▣

Using the AUX source

An IP-BUS-RCA Interconnector such as the CD-RB20/CD-RB10 (sold separately) lets you connect this unit to auxiliary equipment featuring RCA output. For more details, refer to the IP-BUS-RCA Interconnector owner's manual.

Selecting AUX as the source

- **Press SOURCE to select AUX as the source.**

Press **SOURCE** until **AUX** appears in the display.

- If the auxiliary setting is not turned on, **AUX** cannot be selected. For more details, see *Switching the auxiliary setting* on page 36.

Setting the AUX title

The title displayed for the **AUX** source can be changed.

1 After you have selected AUX as the source, press FUNCTION and hold until TITLE IN appears in the display.

2 Press ▲ or ▼ to select a letter of the alphabet.

Each press of ▲ will display a letter of the alphabet in **A B C ... X Y Z**, numbers and symbols in **1 2 3 ... > []** order. Each press of ▼ will display a letter in the reverse order, such as **Z Y X ... C B A** order.



3 Press ► to move the cursor to the next character position.

When the letter you want is displayed, press ► to move the cursor to the next position and then select the next letter. Press ◀ to move backwards in the display.

4 Move the cursor to the last position by pressing ► after entering the title.

When you press ► one more time, the entered title is stored in memory.

5 Press BAND to return to the playback display. ▣

Additional Information

Understanding built-in CD player error messages

When you contact your dealer or your nearest Pioneer Service Center, be sure to record the error message.

Message	Cause	Action
ERROR-11, 12, 17, 30	Dirty disc	Clean disc.
ERROR-11, 12, 17, 30	Scratched disc	Replace disc.
ERROR-15	The inserted disc does not contain any data	Replace disc.
ERROR-10, 11, 12, 15, 17, 30, A0	Electrical or mechanical	Turn the ignition ON and OFF, or switch to a different source, then back to the CD player.
ERROR-22, 23	The CD format cannot be played back	Replace disc.
NO AUDIO	The inserted disc does not contain any files that can be played back	Replace disc.
SKIPPED	The inserted disc contains WMA files that are protected by DRM	Replace disc.
PROTECT	All the files on the inserted disc are secured by DRM	Replace disc.



CD player and care

- Use only CDs that have either of the two Compact Disc Digital Audio marks as shown below.



- Use only normal, round CDs. If you insert irregular, non-round, shaped CDs they may jam in the CD player or not play properly.



- Check all CDs for cracks, scratches or warping before playing. CDs that have cracks, scratches or are warped may not play properly. Do not use such discs.
- Avoid touching the recorded (non-printed) surface when handling the disc.
- Store discs in their cases when not in use.
- Keep discs out of direct sunlight and do not expose the discs to high temperatures.
- Do not attach labels, write on or apply chemicals to the surface of the discs.
- To clean a CD, wipe the disc with a soft cloth outward from the center.



Additional Information

- If the heater is used in cold weather, moisture may form on components inside the CD player. Condensation may cause the CD player to malfunction. If you think that condensation is a problem turn off the CD player for an hour or so to allow it to dry out and wipe any damp discs with a soft cloth to remove the moisture.
- Road shocks may interrupt CD playback.

CD-R/CD-RW discs

- When CD-R/CD-RW discs are used, playback is possible only for discs which have been finalized.
- It may not be possible to play back CD-R/CD-RW discs recorded on a music CD recorder or a personal computer because of disc characteristics, scratches or dirt on the disc, or dirt, condensation, etc., on the lens of this unit.
- Playback of discs recorded on a personal computer may not be possible, depending on the application settings and the environment. Please record with the correct format. (For details, contact the manufacturer of the application.)
- Playback of CD-R/CD-RW discs may become impossible in case of direct exposure to sunlight, high temperatures, or the storage conditions in the vehicle.
- Titles and other text information recorded on a CD-R/CD-RW disc may not be displayed by this unit (in the case of audio data (CD-DA)).
- If you insert a CD-RW disc into this unit, time to playback will be longer than when you insert a conventional CD or CD-R disc.
- Read the precautions with CD-R/CD-RW discs before using them.

MP3, WMA and WAV files

- MP3 is short for MPEG Audio Layer 3 and refers to an audio compression technology standard.
- WMA is short for Windows Media™ Audio and refers to an audio compression technology that is developed by Microsoft Corporation. WMA data can be encoded by using Windows Media Player version 7 or later.
- WAV is short for waveform. It is a standard audio file format for Windows®.
- This unit may not operate correctly depending on the application used to encode WMA files.
- Depending on the version of Windows Media Player used to encode WMA files, album names and other text information may not be correctly displayed.
- There may be a slight delay when starting playback of WMA files encoded with image data.
- This unit allows playback of MP3/WMA/WAV files on CD-ROM, CD-R and CD-RW discs. Disc recordings compatible with level 1 and level 2 of ISO9660 and with the Romeo and Joliet file system can be played back.
- It is possible to play back multi-session compatible recorded discs.
- MP3/WMA/WAV files are not compatible with packet write data transfer.
- The maximum number of characters which can be displayed for a file name, including the extension (.mp3, .wma or .wav), is 64, from the first character.
- The maximum number of characters which can be displayed for a folder name is 64.
- In case of files recorded according to the Romeo file system, only the first 64 characters can be displayed.

Additional Information

- When playing discs with MP3/WMA/WAV files and audio data (CD-DA) such as CD-EXTRA and MIXED-MODE CDs, both types can be played only by switching mode between MP3/WMA/WAV and CD-DA.
- The folder selection sequence for playback and other operations becomes the writing sequence used by the writing software. For this reason, the expected sequence at the time of playback may not coincide with the actual playback sequence. However, there also is some writing software which permits setting of the playback order.
- Some audio CDs contain tracks that merge into one another without a pause. When these discs are converted to MP3/WMA/WAV files and burned to a CD-R/CD-RW/CD-ROM, the files will be played back on this player with a short pause between each one, regardless of the length of the pause between tracks on the original audio CD.



Important

- When naming an MP3/WMA/WAV file, add the corresponding filename extension (.mp3, .wma or .wav).
- This unit plays back files with the filename extension (.mp3, .wma or .wav) as an MP3/WMA/WAV file. To prevent noise and malfunctions, do not use these extensions for files other than MP3/WMA/WAV files.

MP3 additional information

- Files are compatible with the ID3 Tag Ver. 1.0, 1.1, 2.2, 2.3 and 2.4 formats for display of album (disc title), track (track title), artist (track artist) and comments. Ver. 2.x of ID3 Tag is given priority when both Ver. 1.x and Ver. 2.x exist.
- The emphasis function is valid only when MP3 files of 32, 44.1 and 48 kHz frequencies are played back. (16, 22.05, 24, 32, 44.1, 48 kHz sampling frequencies can be played back.)

WMA additional information

- This unit plays back WMA files encoded by Windows Media Player version 7, 7.1, 8, 9 and 10.
- You can only play back WMA files in the frequencies 32, 44.1 and 48 kHz.
- The sound quality of WMA files generally becomes better with an increased bit rate. This unit can play recordings with bit rates from 48 kbps to 320 kbps (CBR) or from 48 kbps to 384 kbps (VBR), but in order to be able to enjoy sound of a certain quality, we recommend using discs recorded with a higher bit rate.
- This unit doesn't support the following formats.
 - Windows Media Audio 9 Professional (5.1ch)
 - Windows Media Audio 9 Lossless
 - Windows Media Audio 9 Voice

WAV additional information

- This unit plays back WAV files encoded in Linear PCM (LPCM) format or MS ADPCM format.
- You can only play back WAV files in the frequencies 16, 22.05, 24, 32, 44.1 and 48 kHz (LPCM), or 22.05 and 44.1 kHz (MS ADPCM). The sampling frequency shown in the display may be rounded.

Additional Information

- The sound quality of WAV files generally becomes better with a larger number of quantization bits. This unit can play recordings with 8 and 16 (LPCM) or 4 (MS ADPCM) quantization bits, but in order to be able to enjoy sound of a certain quality, we recommend using discs recorded with the larger number of quantization bits. ■

About folders and MP3/WMA/WAV files

- An outline of a CD-ROM with MP3/WMA/WAV files on it is shown below. Subfolders are shown as folders in the folder currently selected.

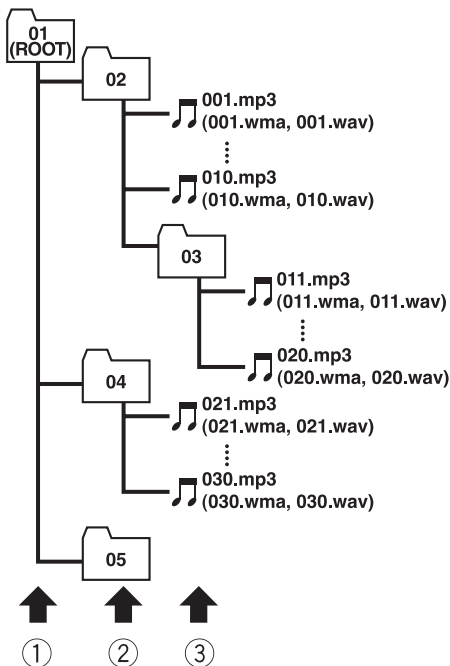

① First level

② Second level

③ Third level



Notes

- This unit assigns folder numbers. The user cannot assign folder numbers.
- It is not possible to check folders that do not include MP3/WMA/WAV files. (These folders will be skipped without displaying the folder number.)
- MP3/WMA/WAV files in up to 8 tiers of folders can be played back. However, there is a delay in the start of playback on discs with numerous tiers. For this reason we recommend creating discs with no more than 2 tiers.
- It is possible to play back up to 99 folders on one disc. ■

Additional Information

Terms

Bit rate

This expresses data volume per second, or bps (bits per second) units. The higher the rate, the more information is available to reproduce the sound. Using the same encoding method (such as MP3), the higher the rate, the better the sound.

ID3 tag

This is a method of embedding track-related information in an MP3 file. This embedded information can include the track title, the artist's name, the album title, the music genre, the year of production, comments and other data. The contents can be freely edited using software with ID3 Tag editing functions. Although the tags are restricted as to the number of characters, the information can be viewed when the track is played back.

ISO9660 format

This is the international standard for the format logic of CD-ROM folders and files. For the ISO9660 format, there are regulations for the following two levels.

Level 1:

The file name is in 8.3 format (the name consists of up to 8 characters, half-byte English capital letters and half-byte numerals and the “_” sign, with a file-extension of three characters).

Level 2:

The file name can have up to 31 characters (including the separation mark “.” and a file extension). Each folder contains less than 8 hierarchies.

Extended formats

Joliet:

File names can have up to 64 characters.

Romeo:

File names can have up to 128 characters.

Linear PCM (LPCM)/Pulse code modulation

This stands for linear pulse code modulation, which is the signal recording system used for music CDs and DVDs.

m3u

Playlists created using the “WINAMP” software have a playlist file extension (.m3u).

MP3

MP3 is short for MPEG Audio Layer 3. It is an audio compression standard set by a working group (MPEG) of the ISO (International Standards Organization). MP3 is able to compress audio data to about 1/10th the level of a conventional disc.

MS ADPCM

This stands for Microsoft adaptive differential pulse code modulation, which is the signal recording system used for the multimedia software of Microsoft Corporation.

Multi-session

Multi-session is a recording method that allows additional data to be recorded later. When recording data on a CD-ROM, CD-R or CD-RW, etc., all data from beginning to end is treated as a single unit or session. Multi-session is a method of recording more than 2 sessions on one disc.

Number of quantization bits

The number of quantization bits is one factor in the overall sound quality; the higher the “bit-depth”, the better the sound quality. However, increasing the bit-depth also increases the amount of data and therefore storage space required.

Additional Information

Packet write

This is a general term for a method of writing on CD-R, etc., at the time required for a file, just as is done with files on floppy or hard discs.

VBR

VBR is short for variable bit rate. Generally speaking CBR (constant bit rate) is more widely used. But by flexibly adjusting the bit rate according to the needs of audio compression, it is possible to achieve compression-priority sound quality.

WAV

WAV is short for waveform. It is a standard audio file format for Windows®.

WMA

WMA is short for Windows Media™ Audio and refers to an audio compression technology that is developed by Microsoft Corporation. WMA data can be encoded by using Windows Media Player version 7 or later. Windows Media and the Windows logo are trademarks or registered trademarks of Microsoft Corporation in the United States and/or other countries. ▣

Additional Information

Specifications

General

Rated power source	14.4 V DC (allowable voltage range: 12.0 – 14.4 V DC)
Grounding system	Negative type
Max. current consumption	10.0 A
Dimensions (W × H × D):	
DIN	
Chassis	178 × 50 × 157 mm
Nose	188 × 58 × 20 mm
D	
Chassis	178 × 50 × 162 mm
Nose	170 × 46 × 15 mm
Weight	1.3 kg

Audio

Continuous power output is 22 W per channel minimum into 4 ohms, both channels driven 50 to 15 000 Hz with no more than 5% THD.

Maximum power output	50 W × 4 50 W × 2/4 Ω + 70 W × 1/2 Ω (for subwoofer)
Load impedance	4 – 8 Ω × 4 4 – 8 Ω × 2 + 2 Ω × 1
Preout max output level/output impedance	2.2 V/1 kΩ
Equalizer (3-Band Parametric Equalizer):	
Low	
Frequency	40/80/100/160 Hz
Q Factor	0.35/0.59/0.95/1.15 (+6 dB when boosted)
Gain	±12dB
Mid	
Frequency	200/500/1k/2k Hz
Q Factor	0.35/0.59/0.95/1.15 (+6 dB when boosted)
Gain	±12dB
High	
Frequency	3.15k/8k/10k/12.5k Hz
Q Factor	0.35/0.59/0.95/1.15 (+6 dB when boosted)
Gain	±12dB
Loudness contour:	
Low	+3.5 dB (100 Hz), +3 dB (10 kHz)
Mid	+10 dB (100 Hz), +6.5 dB (10 kHz)
High	+11 dB (100 Hz), +11 dB (10 kHz) (volume: –30 dB)
HPF:	
Frequency	50/63/80/100/125 Hz

Slope	–12 dB/oct
Subwoofer:	
Frequency	50/63/80/100/125 Hz
Slope	–18 dB/oct
Gain	+6 – –24 dB
Phase	Normal/Reverse
Bass boost:	
Gain	+12 – 0 dB

CD player

System	Compact disc audio system
Usable discs	Compact disc
Signal format:	
Sampling frequency	44.1 kHz
Number of quantization bits	16; linear
Frequency characteristics ...	5 – 20 000 Hz (±1 dB)
Signal-to-noise ratio	94 dB (1 kHz) (IEC-A net- work)
Dynamic range	92 dB (1 kHz)
Number of channels	2 (stereo)
MP3 decoding format	MPEG-1 & 2 Audio Layer 3
WMA decoding format	Ver. 7, 7.1, 8, 9, 10 (2ch audio) (Windows Media Player)
WAV signal format	Linear PCM & MS ADPCM

FM tuner

Frequency range	87.5 – 108.0 MHz
Usable sensitivity	8 dBf (0.7 μV/75 Ω, mono, S/N: 30 dB)
50 dB quieting sensitivity	10 dBf (0.9 μV/75 Ω, mono)
Signal-to-noise ratio	75 dB (IEC-A network)
Distortion	0.3 % (at 65 dBf, 1 kHz, stereo) 0.1 % (at 65 dBf, 1 kHz, mono)
Frequency response	30 – 15 000 Hz (±3 dB)
Stereo separation	45 dB (at 65 dBf, 1 kHz)

AM tuner

Frequency range	531 – 1 602 kHz (9 kHz) 530 – 1 640 kHz (10 kHz)
Usable sensitivity	18 μV (S/N: 20 dB)
Signal-to-noise ratio	65 dB (IEC-A network)

Infrared remote control

Wavelength	940 nm ±50 nm
Output	typ; 12 mw/sr per Infrared LED



Note

Specifications and the design are subject to possible modifications without notice due to improvements. □

Gracias por haber comprado este producto Pioneer.

Lea con detenimiento estas instrucciones sobre el funcionamiento del aparato, para que pueda dar el mejor uso posible a su modelo. *Una vez que las haya leído, guarde este manual en un lugar seguro para consultarlo en el futuro.*

01 Antes de comenzar

- Acerca de esta unidad **48**
- Acerca de este manual **48**
- Características **48**
- Acerca de WMA **49**
- Uso y cuidado del mando a distancia **49**
 - Instalación de la batería **49**
 - Uso del mando a distancia **50**
- Protección del producto contra robo **50**
 - Extracción de la carátula **50**
 - Colocación de la carátula **50**

02 Qué es cada cosa

- Unidad principal **51**
- Mando a distancia **52**

03 Encendido y apagado

- Encendido de la unidad **53**
- Selección de una fuente **53**
- Apagado de la unidad **53**

04 Sintonizador

- Para escuchar la radio **54**
- Introducción a las funciones avanzadas del sintonizador **55**
- Almacenamiento y llamada de frecuencias **55**
- Sintonización de señales fuertes **55**
- Almacenamiento de las frecuencias de radio más fuertes **56**

05 Reproductor de CD incorporado

- Reproducción de un CD **57**
- Introducción a las funciones avanzadas del reproductor de CD incorporado **58**
- Repetición de reproducción **58**
- Reproducción de las pistas en orden aleatorio **59**
- Exploración de las pistas de un CD **59**
- Pausa de la reproducción de un CD **59**
- Uso de la compresión y BMX **60**
- Selección del método de búsqueda **60**

Búsqueda cada 10 pistas en el disco actual **60**

Uso de las funciones de títulos de discos **61**

- Ingreso de títulos de discos **61**
- Visualización de los títulos **62**

Uso de las funciones CD TEXT **62**

- Visualización de información de texto de discos CD TEXT **62**
- Desplazamiento de información de texto en el display **62**

06 Reproductor de MP3/WMA/WAV

Reproducción de ficheros MP3/WMA/WAV **63**

Introducción a las funciones avanzadas del reproductor de CD incorporado (MP3/WMA/WAV) **65**

Repetición de reproducción **65**

Reproducción de las pistas en orden aleatorio **65**

Exploración de carpetas y pistas **66**

Pausa de la reproducción de un MP3/WMA/WAV **66**

Uso de la compresión y BMX **67**

Selección del método de búsqueda **67**

Búsqueda cada 10 pistas en la carpeta actual **67**

Visualización de información de texto de un disco MP3/WMA/WAV **68**

- Al reproducir un disco MP3/WMA **68**
- Al reproducir un disco WAV **68**

Desplazamiento de información de texto en el display **69**

07 Reproductor de CD múltiple

Reproducción de un CD **70**

Reproductor de CD múltiple de 50 discos **70**

Introducción a las funciones avanzadas del reproductor de CD múltiple **71**

Repetición de reproducción **71**

Reproducción de las pistas en orden aleatorio **71**

Exploración de CD y pistas **72**

Pausa de la reproducción de un CD **72**

Uso de listas de reproducción ITS **73**

- Creación de una lista de reproducción con la programación ITS **73**
- Reproducción de la lista de reproducción ITS **73**
- Borrado de una pista de la lista de reproducción ITS **74**
- Borrado de un CD de la lista de reproducción ITS **74**

Uso de las funciones de títulos de discos **75**

- Ingreso de títulos de discos **75**
- Visualización de los títulos **75**

Uso de las funciones CD TEXT **76**

- Visualización de información de texto de discos CD TEXT **76**
- Desplazamiento de información de texto en el display **76**

Uso de la compresión y del enfatizador de graves **76**

08 Ajustes de audio

Introducción a los ajustes de audio **77**

Uso del ajuste del balance **77**

Uso del ecualizador **78**

- Llamada de las curvas de ecualización **78**
- Ajuste de las curvas de ecualización **78**
- Ajuste preciso de la curva de ecualización **79**

Ajuste de la sonoridad **79**

Uso de la salida de subgraves **79**

- Configuración de los ajustes de subgraves **80**

Uso del filtro de paso alto **80**

Intensificación de los graves **81**

Mejora de imagen frontal (F.I.E.) **81**

Ajuste de los niveles de la fuente **81**

09 Ajustes iniciales

Configuración de los ajustes iniciales **83**

Ajuste del reloj **83**

Ajuste del paso de sintonía de FM **83**

Ajuste del paso de sintonía de AM **84**

Cambio del tono de advertencia **84**

Cambio del ajuste de un equipo auxiliar **84**

Ajuste de la salida posterior y del controlador de subgraves **85**

10 Otras funciones

Activación y desactivación de la visualización del reloj **86**

Uso de la fuente AUX **86**

- Selección de AUX como la fuente **86**
- Ajuste del título del equipo auxiliar **86**

Información adicional

Comprensión de los mensajes de error del reproductor de CD incorporado **87**

Reproductor de CD y cuidados **87**

Discos CD-R/CD-RW **88**

Ficheros MP3, WMA y WAV **88**

- Información adicional sobre MP3 **89**
- Información adicional sobre WMA **90**
- Información adicional sobre WAV **90**

Acerca de las carpetas y los ficheros MP3/WMA/WAV **90**

Glosario **92**

Especificaciones **94**

Acerca de esta unidad

PRECAUCIÓN

- No permita que esta unidad entre en contacto con líquidos, ya que ello puede producir una descarga eléctrica. Además, el contacto con líquidos puede causar daños en la unidad, humo y recalentamiento.
- Conserve este manual a mano para que pueda consultar los procedimientos de operación y las precauciones cuando sea necesario.
- Mantenga siempre el volumen lo suficientemente bajo como para que pueda escuchar los sonidos que provienen del exterior del vehículo.
- Proteja esta unidad de la humedad.
- Si se desconecta o se descarga la batería, la memoria preajustada se borrará y se debe reprogramarla.
- Si esta unidad no funciona correctamente, comuníquese con su concesionario o el servicio técnico oficial de Pioneer más próximo a su domicilio. 

Acerca de este manual

Esta unidad incluye diversas funciones sofisticadas que garantizan una recepción y un funcionamiento de calidad superior. Por sus características de diseño, todas las funciones se pueden usar con gran facilidad; sin embargo, muchas de ellas necesitan una explicación. Este manual le ayudará a aprovechar todo el potencial que ofrece esta unidad y a disfrutar al máximo del placer de escuchar. Recomendamos que se familiarice con las funciones y su operación, leyendo el manual antes de comenzar a usar esta unidad. Es particularmente importante que lea y tenga en cuenta los mensajes de **ADVERTENCIA** y **PRECAUCIÓN** en este manual. 

Características

Reproducción de CD

Se pueden reproducir discos compactos de música, CD-R y CD-RW.

Reproducción de ficheros MP3

Se pueden reproducir ficheros MP3 grabados en CD-ROM/CD-R/CD-RW (grabaciones según la norma ISO9660 Nivel 1/Nivel 2).

- La venta de este producto sólo otorga una licencia para su uso privado, no comercial. No otorga ninguna licencia ni concede ningún derecho a utilizar este producto en transmisiones comerciales (es decir, lucrativas) en tiempo real (terrestres, vía satélite, por cable y/o por cualquier otro medio), transmisiones/streaming por internet, intranets y/u otras redes o en otros sistemas de distribución de contenido electrónico, como por ejemplo, aplicaciones de audio pago (pay-audio) o a solicitud (audio-on-demand). Se necesita una licencia independiente para su uso comercial. Para obtener más información, visite el sitio <http://www.mp3licensing.com>.

Reproducción de ficheros WMA

Se pueden reproducir ficheros WMA grabados en CD-ROM/CD-R/CD-RW (grabaciones según la norma ISO9660 Nivel 1/Nivel 2).

Reproducción de ficheros WAV

Se pueden reproducir ficheros WAV grabados en CD-ROM/CD-R/CD-RW (grabaciones según la norma ISO9660 Nivel 1/Nivel 2). 

Antes de comenzar

Acerca de WMA



El logo de Windows Media™ impreso en la caja indica que esta unidad puede reproducir datos WMA.

WMA es la abreviatura de "Windows Media™ Audio" y alude a una tecnología de compresión de audio desarrollada por Microsoft Corporation. Los datos WMA se pueden codificar utilizando Windows Media Player versión 7 o posterior.

Windows Media y el logo de Windows son marcas comerciales o registradas de Microsoft Corporation en los EE.UU. y/o en otros países.



Notas

- Esta unidad puede no funcionar correctamente, dependiendo de la aplicación utilizada para codificar ficheros WMA.
- Según la versión de "Windows Media Player" utilizada para codificar los ficheros WMA, es posible que no se visualicen correctamente los nombres de álbumes y demás información de texto.
- Es posible que ocurra un pequeño retardo al iniciar la reproducción de ficheros WMA codificados con datos de imagen. [■]

Uso y cuidado del mando a distancia

Instalación de la batería

Deslice y extraiga la bandeja de la parte posterior del mando a distancia y coloque la batería con los polos positivo (+) y negativo (-) en la dirección correcta.

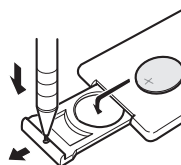

ADVERTENCIA

Mantenga la batería fuera del alcance de los niños. En caso de ingestión accidental, consulte a un médico de inmediato.



PRECAUCIÓN

- Utilice una sola batería de litio **CR2025 (3 V)**.
- Extraiga la batería si no piensa utilizar el mando a distancia durante un mes o más tiempo.
- No recargue, desarme, caliente ni arroje la batería al fuego.
- No manipule la batería con herramientas metálicas.
- No guarde la batería con materiales metálicos.
- En el caso de que se produzca una fuga de fluido de la batería, limpie completamente el mando a distancia e instale una batería nueva.
- Al descartar las baterías usadas, cumpla con los reglamentos gubernamentales o las normas de las instituciones públicas ambientales pertinentes, aplicables en su país o zona.

Uso del mando a distancia

Apunte el mando a distancia hacia la carátula para utilizarlo.

Importante

- No guarde el mando a distancia en lugares expuestos a altas temperaturas o a la luz solar directa.
- Es posible que el mando a distancia no funcione correctamente si lo expone a la luz solar directa.
- No deje caer el mando a distancia al piso, ya que puede quedar atascado debajo del freno o del acelerador. 

Protección del producto contra robo

La carátula puede extraerse de la unidad principal y almacenarse en la carcasa protectora provista para evitar robos.

- Si no se extrae la carátula de la unidad principal dentro de los cinco segundos después de desconectar la llave de encendido del automóvil, se emitirá un tono de advertencia.
- Se puede desactivar el tono de advertencia. Consulte *Cambio del tono de advertencia* en la página 84.

Importante

- Nunca presione ni sujete el display ni los botones con fuerza excesiva al extraer o colocar la carátula.
- Evite someter la carátula a impactos excesivos.
- Mantenga la carátula fuera del alcance de la luz solar directa y no la exponga a altas temperaturas.

Extracción de la carátula

1 Presione OPEN para abrir la carátula.

2 Sujete el lado izquierdo de la carátula y retírela con cuidado.

No sujete la carátula con fuerza ni permita que caiga. Evite que entre en contacto con agua u otros líquidos para que no sufra daños permanentes.

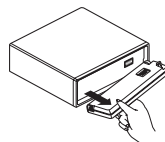

3 Coloque la carátula en la carcasa protectora provista para guardarla de manera segura.

Colocación de la carátula

● **Vuelva a colocar la carátula; para ello, sosténgala verticalmente con respecto a la unidad y hágala encajar firmemente en los ganchos de montaje.**

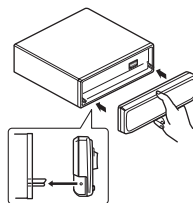

Qué es cada cosa

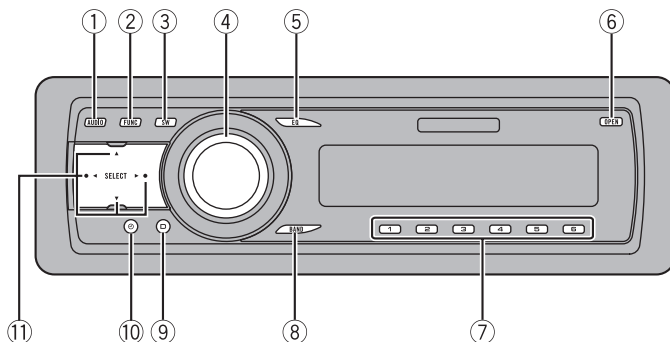

Unidad principal

① Botón AUDIO

Presione este botón para seleccionar los diversos controles de calidad del sonido.

② Botón FUNCTION

Presione este botón para seleccionar las funciones.

③ Botón SW

Presione para seleccionar el menú de ajuste de subgraves. Presione y mantenga presionado para seleccionar el menú de ajustes de intensificación de graves.

④ Botón SOURCE, VOLUME

Esta unidad se enciende al seleccionar una fuente. Presione este botón para visualizar todas las fuentes disponibles. Haga girar el control para aumentar o disminuir el volumen.

⑤ Botón EQ

Presione este botón para seleccionar las diversas curvas de ecualización.

⑥ Botón OPEN

Presione este botón para abrir la carátula.

⑦ Botones 1-6

Presione estos botones para el ajuste de presintonías y la búsqueda de número de disco al utilizar el reproductor de CD múltiple.

⑧ Botón BAND

Presione este botón para seleccionar entre tres bandas FM y una banda AM, y para cancelar el modo de control de funciones.

⑨ Botón DISPLAY

Presione este botón para seleccionar las diferentes visualizaciones.

⑩ Botón CLOCK

Presione este botón para cambiar a la visualización del reloj.

⑪ Botones ▲/▼/◀/▶

Presione estos botones para utilizar los controles de sintonización por búsqueda manual, avance rápido, retroceso y búsqueda de pista. También se usan para controlar las funciones. ■

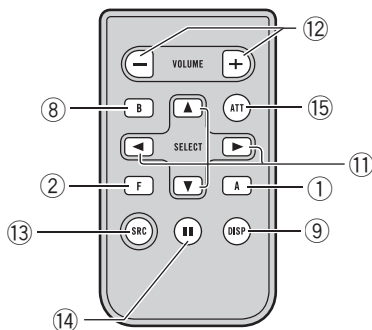

Mando a distancia

Las funciones se utilizan de la misma manera que al usar los botones de la unidad principal. Consulte la explicación de la unidad principal acerca del uso de cada botón, con excepción de **ATT** y **PAUSE**, que se explican a continuación.

12 Botón VOLUME

Presione este botón para aumentar o disminuir el volumen.

13 Botón SOURCE

Esta unidad se enciende al seleccionar una fuente. Presione este botón para visualizar todas las fuentes disponibles.

14 Botón PAUSE

Presione este botón para activar o desactivar la pausa.

15 Botón ATT

Presione este botón para disminuir rápidamente el nivel de volumen alrededor del 90%. Presiónelo una vez más para volver al nivel de volumen original. ■

Encendido y apagado

Encendido de la unidad

- **Presione SOURCE para encender la unidad.**

Cuando se selecciona una fuente, la unidad se enciende. 

Selección de una fuente

Puede seleccionar una fuente que desee escuchar. Para cambiar al reproductor de CD incorporado, cargue un disco en la unidad (consulte la página 57).

- **Presione SOURCE para seleccionar una fuente.**

Presione **SOURCE** repetidamente para cambiar entre las siguientes fuentes:

Sintonizador—Televisor—Reproductor de CD incorporado—Reproductor de CD múltiple—Unidad externa 1—Unidad externa 2—AUX



Notas

- En los siguientes casos, la fuente sonora no cambiará:
 - Cuando la fuente seleccionada no está conectada a esta unidad.
 - Cuando no hay un disco cargado en la unidad.
 - Cuando no hay un cargador en el reproductor de CD múltiple.
 - Cuando AUX (entrada auxiliar) está desactivada (consulte la página 84).
- Por unidad externa se entiende un producto Pioneer (como el que pueda estar disponible en el futuro) que, si bien es incompatible como fuente, permite que este sistema controle funciones básicas. Este sistema puede controlar dos unidades externas. Cuando se conectan dos unidades externas, el sistema las asigna automáticamente a la unidad externa 1 ó 2.

- Si el cable azul/blanco de esta unidad está conectado al control del terminal de antena del vehículo, la antena se extiende cuando se enciende el equipo. Para retraer la antena, apague el equipo. 

Apagado de la unidad

- **Presione SOURCE y mantenga presionado hasta que se apague la unidad.** 

Para escuchar la radio

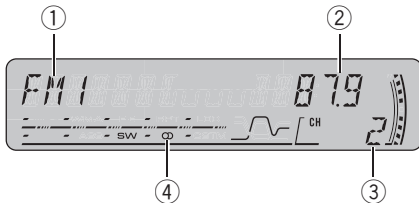

A continuación se indican los pasos básicos necesarios para hacer funcionar la radio. En la página siguiente se explican las funciones más avanzadas del sintonizador y cómo utilizarlas.

- ① **Indicador de banda**
Muestra la banda en que la radio está sintonizada: AM o FM.
- ② **Indicador de frecuencia**
Muestra la frecuencia en que está sintonizada la radio.
- ③ **Indicador del número de presintonía**
Muestra la memoria seleccionada.
- ④ **Indicador de estéreo (CD)**
Aparece cuando la frecuencia seleccionada se está transmitiendo en estéreo.

1 Presione SOURCE para seleccionar el sintonizador.

Presione **SOURCE** hasta que visualice **TUNER**.

2 Utilice VOLUME para ajustar el nivel de sonido.

Haga girar el control para aumentar o disminuir el volumen.

3 Presione BAND para seleccionar una banda.

Presione **BAND** hasta que se visualice la banda deseada (**FM1**, **FM2**, **FM3** para FM o **AM**).

4 Para utilizar la sintonización manual, presione brevemente ◀ o ▶.

Las frecuencias aumentan o disminuyen paso a paso.

5 Para utilizar la sintonización por búsqueda, presione ◀ o ▶ y mantenga presionado durante aproximadamente un segundo, y libere el botón.

El sintonizador explorará las frecuencias hasta que encuentre una emisora con señales de suficiente intensidad como para asegurar una buena recepción.

- Se puede cancelar la sintonización por búsqueda presionando brevemente ◀ o ▶.
- Si presiona ◀ o ▶ y mantiene pulsado, podrá saltar las emisoras. La sintonización por búsqueda comienza inmediatamente después de que suelte el botón.



Nota

Cuando la frecuencia seleccionada se está transmitiendo en estéreo, el indicador de estéreo (CD) se ilumina.

Sintonizador

Introducción a las funciones avanzadas del sintonizador

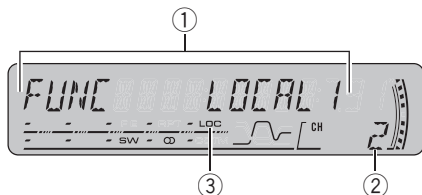

- ① **Visualización de función**
Muestra el estado de la función.
- ② **Indicador del número de presintonía**
Muestra la memoria seleccionada.
- ③ **Indicador LOC**
Aparece cuando la sintonización por búsqueda local está activada.

● Presione **FUNCTION** para visualizar los nombres de las funciones.

Presione **FUNCTION** repetidamente para cambiar entre las siguientes funciones:

BSM (memoria de las mejores estaciones)
—**LOCAL** (sintonización por búsqueda local)

- Para volver a la visualización de la frecuencia, presione **BAND**.

Nota

Si no se utiliza la función en unos 30 segundos, el display volverá automáticamente a la visualización de la frecuencia. 

Almacenamiento y llamada de frecuencias

Si se presiona cualquiera de los botones de ajuste de presintonías **1–6**, se pueden almacenar con facilidad hasta seis frecuencias de

emisoras para llamarlas con posterioridad presionando un solo botón.

- Cuando encuentre la frecuencia que desea almacenar en la memoria, presione uno de los botones de ajuste de presintonías **1–6** y manténgalo presionado hasta que el número de presintonía deje de destellar.

El número seleccionado destellará en el indicador del número de presintonía y quedará iluminado. Se ha almacenado en la memoria la frecuencia de la emisora de radio seleccionada.

La próxima vez que presione el mismo botón de ajuste de presintonías, la memoria recordará la frecuencia de la emisora.



Notas

- Se pueden almacenar en la memoria hasta 18 emisoras FM, seis por cada una de las tres bandas FM, y seis emisoras AM.
- También se pueden usar los botones **▲** y **▼** para llamar las frecuencias de las emisoras de radio asignadas a los botones de ajuste de presintonías **1–6**. 

Sintonización de señales fuertes

La sintonización por búsqueda local le permite sintonizar sólo las emisoras de radio con señales lo suficientemente fuertes como para asegurar una buena recepción.

1 Presione **FUNCTION** para seleccionar **LOCAL**.

Presione **FUNCTION** hasta que **LOCAL** aparezca en el display.

2 Presione ▲ para activar la sintonización por búsqueda local.

La sensibilidad de búsqueda local (p. ej., **LOCAL 2**) aparece en el display.

3 Presione ◀ o ▶ para ajustar la sensibilidad.

Hay cuatro niveles de sensibilidad para FM y dos niveles para AM:

FM: **LOCAL 1—LOCAL 2—LOCAL 3—**

LOCAL 4

AM: **LOCAL 1—LOCAL 2**

El ajuste **LOCAL 4** sólo permite recibir las emisoras con las señales más fuertes, mientras que los ajustes más bajos permiten recibir de manera progresiva las emisoras con las señales más débiles.

4 Cuando desee volver a la sintonización por búsqueda normal, presione ▼ para desactivar la sintonización por búsqueda local.

LOCAL:OFF aparece en el display. ◻

2 Presione ▲ para activar la función BSM.

BSM comienza a destellar. Mientras **BSM** está destellando, las seis frecuencias de las emisoras más fuertes se almacenarán en los botones **1–6** en orden según la intensidad de las señales. Una vez finalizada la operación, **BSM** deja de destellar.

- Para cancelar el proceso de almacenamiento, presione ▼.



Nota

Al almacenar frecuencias con la función BSM, se pueden reemplazar las frecuencias que ha almacenado con los botones **1–6**. ◻

Almacenamiento de las frecuencias de radio más fuertes

La función BSM (memoria de las mejores emisoras) permite guardar automáticamente las seis frecuencias de las emisoras más fuertes en los botones de ajuste de presintonías **1–6**. Una vez que las haya almacenado, puede sintonizar estas frecuencias con sólo tocar un botón.

1 Presione FUNCTION para seleccionar BSM.

Presione **FUNCTION** hasta que **BSM** aparezca en el display.

Reproductor de CD incorporado

Reproducción de un CD



A continuación se indican los pasos básicos necesarios para reproducir un CD con el reproductor de CD incorporado. En la página siguiente se explican las funciones más avanzadas del reproductor y cómo utilizarlas.

① Indicador EQ

Muestra la curva de ecualización seleccionada.

② Indicador de tiempo de reproducción

Muestra el tiempo transcurrido de reproducción de la pista actual.

③ Indicador de número de pista

Muestra la pista que se está reproduciendo actualmente.

1 Presione OPEN para abrir la carátula.

Aparece la ranura de carga de CD.

- Después de colocar un CD, presione **SOURCE** para seleccionar el reproductor de CD incorporado.

2 Introduzca un CD por la ranura de carga de CD.

La reproducción comenzará automáticamente.

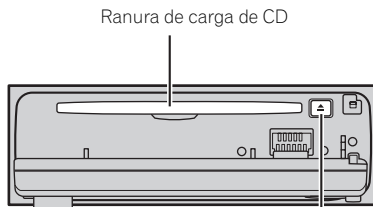

Botón EJECT

- Se puede expulsar un CD presionando **EJECT**.
- Para evitar una falla de funcionamiento, asegúrese de que ningún objeto metálico entre en contacto con los terminales cuando la carátula está abierta.

3 Cierre la carátula.

4 Utilice VOLUME para ajustar el nivel de sonido.

Haga girar el control para aumentar o disminuir el volumen.

5 Para realizar el avance rápido o retroceso, presione ◀ o ▶ y mantenga presionado.

- Si selecciona el método de búsqueda **ROUGH**, al presionar ◀ o ▶ y mantener presionado podrá buscar una pista cada 10 pistas en el disco actual. (Consulte *Selección del método de búsqueda* en la página 60.)

6 Para saltar y retroceder o avanzar hasta otra pista, presione ◀ o ▶.

Al presionar ▶ se salta al comienzo de la siguiente pista. Al presionar una vez el botón ◀, se salta al comienzo de la pista actual. Si se vuelve a pulsar este botón, se saltará a la pista anterior.



Notas

- El reproductor de CD incorporado tiene capacidad para un solo CD estándar de 12 cm x 8 cm por vez. No utilice un adaptador al reproducir CDs de 8 cm.

Reproductor de CD incorporado

- No coloque ningún otro elemento que no sea un CD en la ranura de carga de CD.
- Si no se puede introducir un disco por completo o si después de hacerlo, el disco no se reproduce, compruebe que el lado de la etiqueta del disco esté hacia arriba. Presione **EJECT** para expulsar el disco y verifique si presenta daños antes de volver a introducirlo.
- Si aparece un mensaje de error como **ERROR-11**, consulte *Comprensión de los mensajes de error del reproductor de CD incorporado* en la página 87.
- Cuando se coloca un disco CD TEXT, los títulos del disco y de las pistas comienzan a desplazarse automáticamente hacia la izquierda.

Introducción a las funciones avanzadas del reproductor de CD incorporado

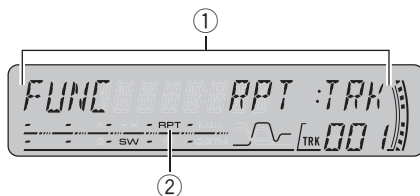

① Visualización de función

Muestra el estado de la función.

② Indicador RPT

Aparece cuando se selecciona la gama de repetición para la pista actual.

● Presione **FUNCTION** para visualizar los nombres de las funciones.

Presione **FUNCTION** repetidamente para cambiar entre las siguientes funciones:

RPT (repetición de reproducción)—**RDM** (reproducción aleatoria)—**SCAN** (reproducción con exploración)—**PAUSE** (pausa)—**COMP** (compresión y BMX)—**FF/REV** (método de búsqueda)

- Para volver a la visualización de reproducción, presione **BAND**.



Nota

Si no se utiliza la función en unos 30 segundos, el display volverá automáticamente a la visualización de reproducción.

Repetición de reproducción

La repetición de reproducción le permite escuchar la misma pista o disco de nuevo.

Reproductor de CD incorporado

1 Presione **FUNCTION** para seleccionar **RPT.**

Presione **FUNCTION** hasta que **RPT** aparezca en el display.

2 Presione **◀** o **▶** para seleccionar la gama de repetición.

Se cambia al ajuste seleccionado.

- **DSC** – Repite el disco actual
- **TRK** – Sólo repite la pista actual



Nota

Si se realiza una búsqueda de pistas o el avance rápido/retroceso durante la repetición **TRK**, la gama de repetición cambia a **DSC**.

Reproducción de las pistas en orden aleatorio

La reproducción aleatoria le permite reproducir las pistas del CD en un orden aleatorio.

1 Presione **FUNCTION** para seleccionar **RDM.**

Presione **FUNCTION** hasta que **RDM** aparezca en el display.

2 Presione **▲** para activar la reproducción aleatoria.

RDM:ON aparece en el display. Las pistas se reproducirán en un orden aleatorio.

3 Presione **▼** para desactivar la reproducción aleatoria.

RDM:OFF aparece en el display. La reproducción de las pistas continuará en el orden normal.

Exploración de las pistas de un CD

La reproducción con exploración le permite escuchar los primeros 10 segundos de cada pista de un CD.

1 Presione **FUNCTION** para seleccionar **SCAN.**

Presione **FUNCTION** hasta que **SCAN** aparezca en el display.

2 Presione **▲** para activar la reproducción con exploración.

SCAN:ON aparece en el display. Se reproducirán los primeros 10 segundos de cada pista.

3 Cuando encuentre la pista deseada, presione **▼** para desactivar la reproducción con exploración.

SCAN:OFF aparece en el display. La pista se continuará reproduciendo.

- Si el display vuelve automáticamente a la visualización de reproducción, seleccione **SCAN** de nuevo presionando **FUNCTION**.



Nota

Una vez finalizada la exploración del CD, volverá a comenzar la reproducción normal de las pistas.

Pausa de la reproducción de un CD

La pausa le permite detener temporalmente la reproducción del CD.

1 Presione **FUNCTION** para seleccionar **PAUSE.**

Presione **FUNCTION** hasta que **PAUSE** aparezca en el display.

Reproductor de CD incorporado

2 Presione ▲ para activar la pausa.

PAUSE:ON aparece en el display. Se detiene temporalmente la reproducción de la pista actual.

3 Presione ▼ para desactivar la pausa.

PAUSE:OFF aparece en el display. La reproducción continuará desde el mismo punto donde la pausa ha sido activada. 

Uso de la compresión y BMX

El uso de las funciones COMP (compresión) y BMX le permiten ajustar la calidad de reproducción de sonido de este reproductor. Cada una de las funciones tiene un ajuste de dos pasos. La función COMP equilibra la salida de los sonidos más fuertes y más suaves a volúmenes altos. La función BMX permite controlar las reverberaciones para proporcionar un sonido de reproducción más completo. Escuche cada uno de los efectos a medida que los selecciona y utilice la función que realce mejor la reproducción de la pista o del CD que está escuchando.

1 Presione FUNCTION para seleccionar COMP.

Presione **FUNCTION** hasta que **COMP** aparezca en el display.

2 Presione ▲ o ▼ para seleccionar el ajuste favorito.

Presione ▲ o ▼ repetidamente para cambiar entre los siguientes ajustes:

**COMP OFF—COMP 1—COMP 2—
COMP OFF—BMX 1—BMX 2** 

Selección del método de búsqueda

Se puede cambiar el método de búsqueda entre las opciones de avance rápido/retroceso y búsqueda cada 10 pistas.

1 Presione FUNCTION para seleccionar FF/REV.

Presione **FUNCTION** hasta que **FF/REV** aparezca en el display.

- Si se seleccionó anteriormente el método de búsqueda **ROUGH**, se visualizará **ROUGH**.

2 Presione ◀ o ▶ para seleccionar el método de búsqueda.

Presione ◀ o ▶ hasta que el método de búsqueda deseado aparezca en el display.

- **FF/REV** – Avance rápido y retroceso
- **ROUGH** – Búsqueda cada 10 pistas 

Búsqueda cada 10 pistas en el disco actual

Si un disco tiene más de 10 pistas, se puede hacer la búsqueda cada 10 pistas. Cuando un disco tiene muchas pistas, se puede realizar una búsqueda aproximada de la pista que se desea reproducir.

1 Seleccione el método de búsqueda ROUGH.

Consulte *Selección del método de búsqueda* en esta página.

Reproductor de CD incorporado

2 Presione ◀ o ▶ y mantenga presionado para buscar una pista cada 10 pistas en un disco.

- Si un disco tiene menos de 10 pistas, al presionar ▶ y mantener presionado se llama la última pista del disco. También si después de realizar una búsqueda cada 10 pistas, quedan menos de 10, al presionar ▶ y mantener presionado se llama la última pista del disco.
- Si un disco tiene menos de 10 pistas, al presionar ◀ y mantener presionado se llama la primera pista del disco. También si después de realizar una búsqueda cada 10 pistas, quedan menos de 10, al presionar ◀ y mantener presionado se llama la primera pista del disco. ◻

Uso de las funciones de títulos de discos

Se pueden ingresar títulos de CD y visualizarlos. La próxima vez que se coloque un CD cuyo título se haya ingresado, se visualizará el título de ese CD.

Ingreso de títulos de discos

Utilice la función de ingreso de títulos de discos para almacenar hasta 48 títulos de CD en la unidad. Cada título puede tener una longitud de hasta 8 caracteres.

1 Reproduzca el CD cuyo título desea ingresar.

2 Presione FUNCTION y mantenga presionado hasta que TITLE IN aparezca en el display.

- Al reproducir un disco CD TEXT, no se podrá cambiar a **TITLE IN**. El título del disco ya estará grabado en el disco CD TEXT.

3 Presione ▲ o ▼ para seleccionar una letra del alfabeto.

Cada vez que se presiona ▲, se visualizará una letra del alfabeto en orden ascendente **A B C ... X Y Z**, y los números y símbolos en el orden de **1 2 3 ... > []**. Cada vez que se presiona ▼, se visualizará una letra en el orden inverso, tal como **Z Y X ... C B A**.



4 Presione ▶ para mover el cursor a la próxima posición de carácter.

Cuando se visualice la letra deseada, presione ▶ para mover el cursor a la próxima posición y seleccione la próxima letra. Presione ◀ para mover el cursor hacia atrás en el display.

5 Mueva el cursor a la última posición presionando ▶ después de ingresar el título.

Al presionar ▶ una vez más, el título ingresado se almacena en la memoria.

6 Presione BAND para volver a la visualización de reproducción.



Notas

- Los títulos se conservan en la memoria, aun después de que se quita el disco de la unidad, y se llaman cuando se vuelve a colocar el disco correspondiente.
- Después que los datos para 48 discos han sido almacenados en la memoria, los datos para un nuevo disco se superponen a los datos más antiguos.
- Si conecta un reproductor de CD múltiple, podrá ingresar los títulos de hasta 100 discos.

Reproductor de CD incorporado

Visualización de los títulos

Puede visualizar la información de texto en cualquier disco al cual se le haya ingresado un título.

- **Presione DISPLAY.**

Presione **DISPLAY** repetidamente para cambiar entre los siguientes ajustes:

Tiempo de reproducción—**DISC TITLE** (título del disco)

Cuando se selecciona **DISC TITLE**, se visualiza en el display el título del disco que se está reproduciendo actualmente.

- Si no se ha ingresado ningún título para el disco, se visualizará **NO DISC TITLE**.

Uso de las funciones CD TEXT

Algunos discos contienen información que viene codificada de fábrica. Estos discos pueden contener información tal como el título del CD, el título de la pista, el nombre del artista y el tiempo de reproducción, y se denominan discos CD TEXT. Sólo estos discos especialmente codificados son compatibles con las funciones que se indican a continuación.

Visualización de información de texto de discos CD TEXT

- **Presione DISPLAY.**

Presione **DISPLAY** repetidamente para cambiar entre los siguientes ajustes:

Tiempo de reproducción—**DISC TITLE** (título del disco)—**DISC ARTIST** (nombre del artista del disco)—**TRACK TITLE** (título de la pista)

—**TRACK ARTIST** (nombre del artista de la pista)

- Si determinada información no se grabó en un disco CD TEXT, se visualizará **NO XXXX** (p. ej., **NO TRACK TITLE**).

Desplazamiento de información de texto en el display

Esta unidad sólo permite visualizar las primeras 16 letras de **DISC TITLE**, **DISC ARTIST**, **TRACK TITLE** y **TRACK ARTIST**. Cuando la información grabada tiene más de 16 letras, puede desplazar el texto hacia la izquierda para ver el resto del título.

- **Presione DISPLAY y mantenga presionado hasta que el título comience a desplazarse hacia la izquierda.**

El resto del título aparecerá en el display.

Reproductor de MP3/ WMA/WAV

Reproducción de ficheros MP3/WMA/WAV

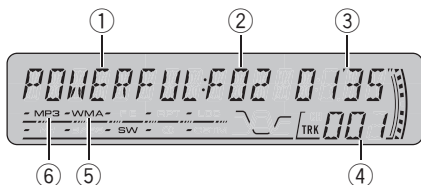

A continuación se indican los pasos básicos necesarios para reproducir un MP3/WMA/WAV con el reproductor de CD incorporado. En la página 65 se explican las funciones más avanzadas y cómo utilizarlas.

1 Indicador EQ

Muestra la curva de ecualización seleccionada.

2 Indicador del número de carpeta

Muestra el número de la carpeta que se está reproduciendo.

3 Indicador de tiempo de reproducción

Muestra el tiempo transcurrido de reproducción de la pista (fichero) actual.

4 Indicador de número de pista

Muestra la pista (fichero) que se está reproduciendo actualmente.

5 Indicador WMA

Aparece cuando se está reproduciendo un fichero WMA.

6 Indicador MP3

Aparece cuando se está reproduciendo un fichero MP3.

1 Presione OPEN para abrir la carátula.

Aparece la ranura de carga de CD.

Después de colocar un CD-ROM, presione **SOURCE** para seleccionar el reproductor de CD incorporado.

2 Introduzca un CD-ROM por la ranura de carga de CD.

La reproducción comenzará automáticamente.

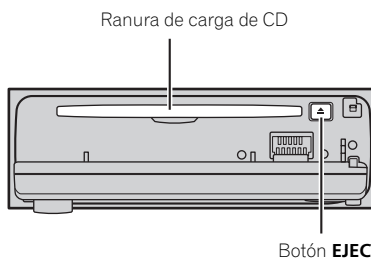

Se puede expulsar un CD-ROM presionando **EJECT**.

Para evitar una falla de funcionamiento, asegúrese de que ningún objeto metálico entre en contacto con los terminales cuando la carátula está abierta.

3 Cierre la carátula.

4 Utilice VOLUME para ajustar el nivel de sonido.

Haga girar el control para aumentar o disminuir el volumen.

5 Presione ▲ o ▼ para seleccionar una carpeta.

No se puede seleccionar una carpeta que no tenga un fichero MP3/WMA/WAV grabado.

Para volver a la carpeta 01 (RAÍZ), presione **BAND** y mantenga presionado. Sin embargo, si la carpeta 01 (RAÍZ) no contiene ficheros, la reproducción comienza en la carpeta 02.

6 Para realizar el avance rápido o retroceso, presione ◀ o ▶ y mantenga presionado.

El avance rápido y retroceso sólo funcionan con el fichero que se está reproduciendo.

Reproductor de MP3/ WMA/WAV

- Si selecciona el método de búsqueda **ROUGH**, al presionar ◀ o ▶ y mantener presionado podrá buscar una pista cada 10 pistas en la carpeta actual. (Consulte *Selección del método de búsqueda* en la página 67.)

7 Para saltar y retroceder o avanzar hasta otra pista, presione ◀ o ▶.

Al presionar ▶ se salta al comienzo de la siguiente pista. Al presionar una vez el botón ◀, se salta al comienzo de la pista actual. Si se vuelve a pulsar este botón, se saltará a la pista anterior.



Notas

- Al reproducir discos con ficheros MP3/WMA/WAV y datos de audio (CD-DA), tales como CD-EXTRA y CD de MODO MIXTO (MIXED-MODE CD), los dos tipos de discos se pueden reproducir sólo si se cambia el modo entre MP3/WMA/WAV y CD-DA con **BAND**.
- Si se cambia entre la reproducción de ficheros MP3/WMA/WAV y datos de audio (CD-DA), la reproducción comienza en la primera pista del disco.
- El reproductor de CD incorporado puede reproducir ficheros MP3/WMA/WAV grabados en un CD-ROM. (Consulte la página 88, donde encontrará información sobre los ficheros que se pueden reproducir.)
- No coloque ningún otro elemento que no sea un CD en la ranura de carga de CD.
- A veces se produce una demora entre el comienzo de la reproducción de un CD y la emisión del sonido. Durante la lectura inicial, se visualiza **FORMAT READ**.
- Si no se puede introducir un disco por completo o si después de hacerlo, el disco no se reproduce, compruebe que el lado de la etiqueta del disco esté hacia arriba. Presione **EJECT** para expulsar el disco y verifique si presenta daños antes de volver a introducirlo.
- Los discos se reproducen en el orden del número de fichero. Se saltan las carpetas que no tienen ficheros. (Si la carpeta 01 (RAÍZ) no contiene ficheros, la reproducción comenzará con la carpeta 02.)
- Al reproducir ficheros grabados como VBR (velocidad de grabación variable), el tiempo de reproducción no se visualizará correctamente si se utilizan las funciones de avance rápido o retroceso.
- Si el disco que se ha colocado no contiene ficheros que se puedan reproducir, se visualiza **NO AUDIO**.
- Si el disco que se ha colocado en el reproductor contiene ficheros WMA protegidos con el sistema de gestión de derechos digitales (DRM), se visualizará **SKIPPED** mientras se salta el fichero protegido.
- Si todos los ficheros del disco están protegidos con el sistema DRM, se visualizará **PROTECT**.
- Cuando se utilizan las funciones de avance rápido o retroceso no se emite sonido.
- Si aparece un mensaje de error como **ERROR-11**, consulte *Comprensión de los mensajes de error del reproductor de CD incorporado* en la página 87.
- Cuando se coloca un disco MP3/WMA/WAV, el nombre de la carpeta y el del fichero comienzan a desplazarse automáticamente hacia la izquierda. ▣

Reproductor de MP3/ WMA/WAV

Introducción a las funciones avanzadas del reproductor de CD incorporado (MP3/WMA/WAV)

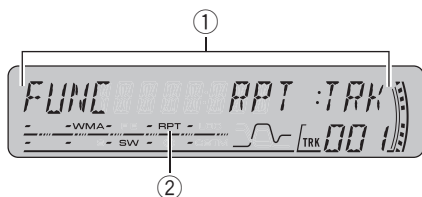

① Visualización de función

Muestra el estado de la función.

② Indicador RPT

Aparece cuando se selecciona la gama de repetición para la pista (archivo) actual.

● Presione FUNCTION para visualizar los nombres de las funciones.

Presione **FUNCTION** repetidamente para cambiar entre las siguientes funciones:

RPT (repetición de reproducción)—**RDM** (reproducción aleatoria)—**SCAN** (reproducción con exploración)—**PAUSE** (pausa)—**COMP** (compresión y BMX)—**FF/REV** (método de búsqueda)

■ Para volver a la visualización de reproducción, presione **BAND**.



Nota

Si no se utiliza la función en unos 30 segundos, el display volverá automáticamente a la visualización de reproducción. □

Repetición de reproducción

Para reproducción de MP3/WMA/WAV, hay tres gamas de repetición de reproducción: **FLD** (repetición de carpeta), **TRK** (repetición de una sola pista) y **DSC** (repetición de todas las pistas).

1 Presione FUNCTION para seleccionar RPT.

Presione **FUNCTION** hasta que **RPT** aparezca en el display.

2 Presione ◀ o ▶ para seleccionar la gama de repetición.

Presione ◀ o ▶ hasta que la gama de repetición deseada aparezca en el display.

- **FLD** – Repite la carpeta actual
- **TRK** – Sólo repite la pista actual
- **DSC** – Repite todas las pistas



Notas

- Si se selecciona otra carpeta durante la repetición de reproducción, la gama de repetición cambia a **DSC**.
- Si se realiza una búsqueda de pistas o el avance rápido/retroceso durante la repetición **TRK**, la gama de repetición cambia a **FLD**.
- Cuando se selecciona **FLD**, no se puede reproducir una subcarpeta de esa carpeta.
- Si selecciona **FLD** para la gama de repetición y regresa a la visualización de reproducción, se visualizará **FRPT**. □

Reproducción de las pistas en orden aleatorio

La reproducción aleatoria le permite reproducir las pistas en un orden aleatorio dentro de la gama de repetición **FLD** y **DSC**.

Reproductor de MP3/ WMA/WAV

1 Seleccione la gama de repetición.

Consulte *Repetición de reproducción* en la página anterior.

2 Presione FUNCTION para seleccionar RDM.

Presione **FUNCTION** hasta que **RDM** aparezca en el display.

3 Presione ▲ para activar la reproducción aleatoria.

RDM:ON aparece en el display. Las pistas se reproducirán en un orden aleatorio en la gama de repetición **FLD** o **DSC** seleccionada con anterioridad.

4 Presione ▼ para desactivar la reproducción aleatoria.

RDM:OFF aparece en el display. La reproducción de las pistas continuará en el orden normal.



Nota

Si se activa la reproducción aleatoria en **FLD** y se vuelve a la visualización de reproducción, **FRDM** aparecerá en el display.

Exploración de carpetas y pistas

Cuando esté usando **FLD**, el comienzo de cada pista de la carpeta seleccionada se reproduce durante alrededor de 10 segundos. Cuando esté usando **DSC**, el comienzo de la primera pista de cada carpeta se reproduce durante alrededor de 10 segundos.

1 Seleccione la gama de repetición.

Consulte *Repetición de reproducción* en la página 71.

2 Presione FUNCTION para seleccionar SCAN.

Presione **FUNCTION** hasta que **SCAN** aparezca en el display.

3 Presione ▲ para activar la reproducción con exploración.

SCAN:ON aparece en el display. Se reproducirán los primeros 10 segundos de cada pista de la carpeta actual (o la primera pista de cada carpeta).

4 Cuando encuentre la pista (o la carpeta) deseada, presione ▼ para desactivar la reproducción con exploración.

SCAN:OFF aparece en el display. La pista (o el disco) se continuará reproduciendo.

- Si el display vuelve automáticamente a la visualización de reproducción, seleccione **SCAN** de nuevo presionando **FUNCTION**.



Notas

- Una vez finalizada la exploración de pistas o carpetas, volverá a comenzar la reproducción normal de las pistas.
- Si se activa la reproducción con exploración en **FLD** y se vuelve a la visualización de reproducción, **FSCN** aparecerá en el display.

Pausa de la reproducción de un MP3/WMA/WAV

La pausa le permite detener temporalmente la reproducción del MP3/WMA/WAV.

1 Presione FUNCTION para seleccionar PAUSE.

Presione **FUNCTION** hasta que **PAUSE** aparezca en el display.

Reproductor de MP3/ WMA/WAV

2 Presione ▲ para activar la pausa.

PAUSE:ON aparece en el display. Se detiene temporalmente la reproducción de la pista actual.

3 Presione ▼ para desactivar la pausa.

PAUSE:OFF aparece en el display. La reproducción continuará desde el mismo punto donde la pausa ha sido activada. 

Uso de la compresión y BMX

El uso de las funciones COMP (compresión) y BMX le permiten ajustar la calidad de reproducción de sonido de este reproductor. Cada una de las funciones tiene un ajuste de dos pasos. La función COMP equilibra la salida de los sonidos más fuertes y más suaves a volúmenes altos. La función BMX permite controlar las reverberaciones para proporcionar un sonido de reproducción más completo. Escuche cada uno de los efectos a medida que los selecciona y utilice la función que realce mejor la reproducción de la pista o del CD que está escuchando.

1 Presione FUNCTION para seleccionar COMP.

Presione **FUNCTION** hasta que **COMP** aparezca en el display.

2 Presione ▲ o ▼ para seleccionar el ajuste favorito.

Presione ▲ o ▼ repetidamente para cambiar entre los siguientes ajustes:

**COMP OFF—COMP 1—COMP 2—
COMP OFF—BMX 1—BMX 2** 

Selección del método de búsqueda

Se puede cambiar el método de búsqueda entre las opciones de avance rápido/retroceso y búsqueda cada 10 pistas.

1 Presione FUNCTION para seleccionar FF/REV.

Presione **FUNCTION** hasta que **FF/REV** aparezca en el display.

- Si se seleccionó anteriormente el método de búsqueda **ROUGH**, se visualizará **ROUGH**.

2 Presione ◀ o ▶ para seleccionar el método de búsqueda.

Presione ◀ o ▶ hasta que el método de búsqueda deseado aparezca en el display.

- FF/REV** – Avance rápido y retroceso
- ROUGH** – Búsqueda cada 10 pistas 

Búsqueda cada 10 pistas en la carpeta actual

Si la carpeta actual tiene más de 10 pistas, se puede hacer la búsqueda cada 10 pistas.

Cuando la carpeta tiene muchas pistas, se puede realizar una búsqueda aproximada de la pista que se desea reproducir.

1 Seleccione el método de búsqueda ROUGH.

Consulte *Selección del método de búsqueda* en esta página.

Reproductor de MP3/ WMA/WAV

2 Presione ◀ o ▶ y mantenga presionado para buscar una pista cada 10 pistas en la carpeta actual.

- Si la carpeta actual tiene menos de 10 pistas, al presionar ▶ y mantener presionado se llama la última pista de la carpeta. También si después de realizar una búsqueda cada 10 pistas, quedan menos de 10 pistas, al presionar ▶ y mantener presionado se llama la última pista de la carpeta.
- Si la carpeta actual tiene menos de 10 pistas, al presionar ◀ y mantener presionado se llama la primera pista de la carpeta. También si después de realizar una búsqueda cada 10 pistas, quedan menos de 10 pistas, al presionar ◀ y mantener presionado se llama la primera pista de la carpeta.

Visualización de información de texto de un disco MP3/WMA/WAV

Se puede visualizar la información de texto grabada en un disco MP3/WMA/WAV.

Al reproducir un disco MP3/WMA

● Presione DISPLAY.

Presione **DISPLAY** repetidamente para cambiar entre los siguientes ajustes:

Tiempo de reproducción—**FOLDER** (nombre de la carpeta)—**FILE** (nombre del fichero)

—**TRACK TITLE** (título de la pista)—**ARTIST**

(nombre del artista)—**ALBUM** (título del

álbum)—**COMMENT** (comentarios)—Velocidad de grabación

- Al reproducir ficheros MP3 grabados como VBR (velocidad de grabación variable), el valor de la velocidad de grabación no se visualiza aunque luego se cambie a la velocidad de grabación.
- Al reproducir ficheros WMA grabados como VBR (velocidad de grabación variable), se visuali-

za el valor promedio de la velocidad de grabación.

- Si determinada información no se grabó en un disco MP3/WMA, se visualizará **NO XXXX** (p. ej., **NO NAME**).

▪ Según sea la versión de iTunes® utilizada para grabar ficheros MP3 en un disco, es posible que no se visualice correctamente la información de comentarios.

▪ iTunes® es una marca comercial de Apple Computer, Inc., registrada en los EE.UU. y otros países.

- Según la versión de "Windows Media Player" utilizada para codificar los ficheros WMA, es posible que no se visualicen correctamente los nombres de álbumes y demás información de texto.

Al reproducir un disco WAV

● Presione DISPLAY.

Presione **DISPLAY** repetidamente para cambiar entre los siguientes ajustes:

Tiempo de reproducción—**FOLDER** (nombre de la carpeta)—**FILE** (nombre del fichero)—frecuencia de muestreo

- Si determinada información no se grabó en un disco WAV, se visualizará **NO XXXX** (p. ej., **NO NAME**).

▪ Sólo se pueden reproducir ficheros WAV en las frecuencias de 16; 22,05; 24; 32; 44,1 y 48 kHz (LPCM) o de 22,05 y 44,1 kHz (MS ADPCM).

Puede redondearse la frecuencia de muestreo que se visualiza en el display.

Reproductor de MP3/ WMA/WAV

Desplazamiento de información de texto en el display

Esta unidad sólo permite visualizar las primeras 16 letras de **FOLDER**, **FILE**, **TRACK TITLE**, **ARTIST**, **ALBUM** y **COMMENT**. Cuando la información grabada tiene más de 16 letras, puede desplazar el texto hacia la izquierda para ver el resto de la información de texto.

- **Presione DISPLAY y mantenga presionado hasta que la información de texto comience a desplazarse hacia la izquierda.**

El resto de la información de texto aparecerá en el display.



Nota

A diferencia de los ficheros MP3 y WMA, con los ficheros WAV sólo puede visualizarse **FOLDER** y **FILE**. □

Reproductor de CD múltiple

Reproducción de un CD



Se puede usar esta unidad para controlar un reproductor de CD múltiple, que se vende por separado.

A continuación se indican los pasos básicos necesarios para reproducir un CD con el reproductor de CD múltiple. En la página siguiente se explican las funciones más avanzadas del reproductor y cómo utilizarlas.

① Indicador EQ

Muestra la curva de ecualización seleccionada.

② Indicador de número de disco

Muestra el disco que se está reproduciendo actualmente.

③ Indicador de tiempo de reproducción

Muestra el tiempo transcurrido de reproducción de la pista actual.

④ Indicador de número de pista

Muestra la pista que se está reproduciendo actualmente.

1 Presione SOURCE para seleccionar el reproductor de CD múltiple.

Presione **SOURCE** hasta que visualice **MULTI CD**.

2 Utilice VOLUME para ajustar el nivel de sonido.

Haga girar el control para aumentar o disminuir el volumen.

3 Seleccione el disco que desea escuchar con los botones 1-6.

Para los discos 1 a 6, presione el número del botón correspondiente.

Para los discos 7 a 12, presione y mantenga presionados los números correspondientes, como **1** para el disco 7, hasta que el número del disco aparezca en la pantalla.

■ También se puede seleccionar un disco consecutivamente presionando **▲/▼**.

4 Para realizar el avance rápido o retroceso, presione ◀ o ▶ y mantenga presionado.

5 Para saltar y retroceder o avanzar hasta otra pista, presione ◀ o ▶.

Al presionar **▶** se salta al comienzo de la siguiente pista. Al presionar una vez el botón **◀**, se salta al comienzo de la pista actual. Si se vuelve a pulsar este botón, se saltará a la pista anterior.

Notas

- Mientras el reproductor de CD múltiple realiza las funciones preparatorias, se visualiza **READY**.
- Si aparece un mensaje de error como **ERROR-11**, consulte el manual de instrucciones del reproductor de CD múltiple.
- Si no hay discos en el cargador de CD del reproductor de CD múltiple, se visualiza **NO DISC**.
- Cuando se selecciona un disco CD TEXT en un reproductor de CD múltiple compatible, los títulos del disco y de las pistas comienzan a desplazarse automáticamente hacia la izquierda. **◻**

Reproductor de CD múltiple de 50 discos

Sólo las funciones descritas en este manual son compatibles con los reproductores de CD múltiple de 50 discos. **◻**

Reproductor de CD múltiple

Introducción a las funciones avanzadas del reproductor de CD múltiple

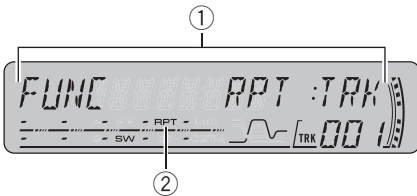

① **Visualización de función**
Muestra el estado de la función.

② **Indicador RPT**
Aparece cuando se selecciona la gama de repetición para la pista actual.

● **Presione FUNCTION para visualizar los nombres de las funciones.**

Presione **FUNCTION** repetidamente para cambiar entre las siguientes funciones:

RPT (repetición de reproducción)—**RDM** (reproducción aleatoria)—**SCAN** (reproducción con exploración)—**ITS-P** (reproducción ITS)—**PAUSE** (pausa)—**COMP** (compresión y DBE)

■ Para volver a la visualización de reproducción, presione **BAND**.

 **Nota**

Si no se utiliza la función en unos 30 segundos, el display volverá automáticamente a la visualización de reproducción. 

Repetición de reproducción

Hay tres gamas de repetición en el reproductor de CD múltiple: **MCD** (repetición de todos los discos en el reproductor de CD múltiple), **TRK** (repetición de una sola pista) y **DSC** (repetición de disco).

1 Presione FUNCTION para seleccionar RPT.

Presione **FUNCTION** hasta que **RPT** aparezca en el display.

2 Presione ◀ o ▶ para seleccionar la gama de repetición.

Presione ◀ o ▶ hasta que la gama de repetición deseada aparezca en el display.

- **MCD** – Repite todos los discos que se encuentran en el cargador del reproductor de CD múltiple
- **TRK** – Sólo repite la pista actual
- **DSC** – Repite el disco actual

 **Notas**

- Si se seleccionan otros discos durante la repetición de reproducción, la gama de repetición cambia a **MCD**.
- Si se realiza una búsqueda de pistas o el avance rápido/retroceso durante la repetición **TRK**, la gama de repetición cambia a **DSC**.
- Si selecciona **DSC** para la gama de repetición y regresa a la visualización de reproducción, se visualizará **DRPT**. 

Reproducción de las pistas en orden aleatorio

La reproducción aleatoria le permite reproducir las pistas en orden aleatorio dentro de la gama de repetición **MCD** y **DSC**.

Reproductor de CD múltiple

1 Seleccione la gama de repetición.

Consulte *Repetición de reproducción* en la página anterior.

2 Presione FUNCTION para seleccionar RDM.

Presione **FUNCTION** hasta que **RDM** aparezca en el display.

3 Presione ▲ para activar la reproducción aleatoria.

RDM:ON aparece en el display. Las pistas se reproducirán en un orden aleatorio en la gama de repetición **MCD** o **DSC** seleccionada con anterioridad.

4 Presione ▼ para desactivar la reproducción aleatoria.

RDM:OFF aparece en el display. La reproducción de las pistas continuará en el orden normal.



Nota

Si se activa la reproducción aleatoria en **DSC** y se vuelve a la visualización de reproducción, **DRDM** aparecerá en el display.

Exploración de CD y pistas

Cuando esté usando **DSC**, el comienzo de cada pista de la carpeta seleccionada se reproduce durante alrededor de 10 segundos. Cuando esté usando **MCD**, el comienzo de la primera pista de cada carpeta se reproduce durante alrededor de 10 segundos.

1 Seleccione la gama de repetición.

Consulte *Repetición de reproducción* en la página anterior.

2 Presione FUNCTION para seleccionar SCAN.

Presione **FUNCTION** hasta que **SCAN** aparezca en el display.

3 Presione ▲ para activar la reproducción con exploración.

SCAN:ON aparece en el display. Se reproducirán los primeros 10 segundos de cada pista del disco actual (o la primera pista de cada disco).

4 Cuando encuentre la pista (o el disco) deseada(o), presione ▼ para desactivar la exploración.

SCAN:OFF aparece en el display. La pista (o el disco) se continuará reproduciendo.

- Si el display vuelve automáticamente a la visualización de reproducción, seleccione **SCAN** de nuevo presionando **FUNCTION**.



Notas

- Una vez finalizada la exploración de pistas o discos, volverá a comenzar la reproducción normal de las pistas.
- Si se activa la reproducción con exploración en **DSC** y se vuelve a la visualización de reproducción, **DSCN** aparecerá en el display.

Pausa de la reproducción de un CD

La pausa le permite detener temporalmente la reproducción del CD.

1 Presione FUNCTION para seleccionar PAUSE.

Presione **FUNCTION** hasta que **PAUSE** aparezca en el display.

Reproductor de CD múltiple

2 Presione ▲ para activar la pausa.

PAUSE:ON aparece en el display. Se detiene temporalmente la reproducción de la pista actual.

3 Presione ▼ para desactivar la pausa.

PAUSE:OFF aparece en el display. La reproducción continuará desde el mismo punto donde la pausa ha sido activada. 

Uso de listas de reproducción ITS

La función ITS (selección instantánea de pista) le permite crear una lista de reproducción de sus pistas favoritas de los discos que se encuentran en el cargador del reproductor de CD múltiple. Después de añadir sus pistas favoritas a la lista de reproducción, puede activar la reproducción ITS y reproducir sólo las pistas seleccionadas.

Creación de una lista de reproducción con la programación ITS

Se puede utilizar la función ITS para ingresar y reproducir hasta 99 pistas por disco y hasta 100 discos (con los títulos de los discos). (Con los reproductores de CD múltiple anteriores a los modelos CDX-P1250 y CDX-P650, se pueden almacenar hasta 24 pistas en la lista de reproducción.)

1 Reproduzca el CD que desea programar.

Presione ▲ o ▼ para seleccionar el CD.

2 Presione FUNCTION y mantenga presionado hasta que TITLE IN aparezca en el display, y presione FUNCTION para seleccionar ITS.

Después de que visualice **TITLE IN**, presione **FUNCTION** repetidamente y aparecerán en el display las siguientes funciones:

TITLE IN (ingreso de títulos de discos)—**ITS** (programación ITS)

3 Seleccione la pista deseada presionando ◀ ◦ ▶.

4 Presione ▲ para almacenar la pista que se está reproduciendo actualmente en la lista de reproducción.

Se visualiza **ITS IN** por un momento y se agrega la pista actual a la lista de reproducción. El display muestra nuevamente **ITS**.

5 Presione BAND para volver a la visualización de reproducción.



Nota

Después que los datos para 100 discos han sido almacenados en la memoria, los datos para un nuevo disco se superponen a los datos más antiguos.

Reproducción de la lista de reproducción ITS

La reproducción ITS le permite escuchar las pistas que ha ingresado en su lista de reproducción ITS. Cuando activa la reproducción ITS, se comenzarán a reproducir las pistas de la lista de reproducción ITS en el reproductor de CD múltiple.

1 Seleccione la gama de repetición.

Consulte *Repetición de reproducción* en la página 71.

Reproductor de CD múltiple

2 Presione **FUNCTION** para seleccionar **ITS-P**.

Presione **FUNCTION** hasta que **ITS-P** aparezca en el display.

3 Presione **▲** para activar la reproducción **ITS**.

ITS-P:ON aparece en el display. La reproducción de las pistas de la lista comienza en la gama de repetición **MCD** o **DSC** seleccionada con anterioridad.

- Si no hay pistas programadas en la gama actual de reproducción **ITS**, se visualiza **EMPTY**.

4 Presione **▼** para desactivar la reproducción **ITS**.

ITS-P:OFF aparece en el display. La reproducción continuará en el orden normal desde la pista y el CD que se estén reproduciendo.

Borrado de una pista de la lista de reproducción **ITS**

Puede borrar una pista de la lista de reproducción **ITS**, si la función de reproducción **ITS** está activada.

Si la reproducción **ITS** ya está activada, vaya al paso 2. Si la reproducción **ITS** todavía no está activada, presione **FUNCTION**.

1 Reproduzca el CD que tiene la pista que desea borrar de la lista de reproducción **ITS** y active la reproducción **ITS**.

Consulte *Reproducción de la lista de reproducción **ITS*** en la página anterior.

2 Presione **FUNCTION** y mantenga presionado hasta que **TITLE IN** aparezca en el display, y presione **FUNCTION** para seleccionar **ITS**.

Después de que visualice **TITLE IN**, presione **FUNCTION** hasta que **ITS** aparezca en el display.

3 Seleccione la pista deseada presionando **◀** o **▶**.

4 Presione **▼** para borrar la pista de la lista de reproducción **ITS**.

La pista que se está reproduciendo se borra de la lista de reproducción **ITS** y comienza la reproducción de la próxima pista de la lista.

- Si no hay pistas de la lista de reproducción en la gama actual, se visualiza **EMPTY** y se reanuda la reproducción normal.

5 Presione **BAND** para volver a la visualización de reproducción.

Borrado de un CD de la lista de reproducción **ITS**

Puede borrar todas las pistas de un CD de la lista de reproducción **ITS**, si la función de reproducción **ITS** está desactivada.

1 Reproduzca el CD que desea borrar.

Presione **▲** o **▼** para seleccionar el CD.

2 Presione **FUNCTION** y mantenga presionado hasta que **TITLE IN** aparezca en el display, y presione **FUNCTION** para seleccionar **ITS**.

Después de que visualice **TITLE IN**, presione **FUNCTION** hasta que **ITS** aparezca en el display.

3 Presione **▼** para borrar todas las pistas del CD que se está reproduciendo de la lista de reproducción **ITS**.

Todas las pistas del CD que se está reproduciendo se borran de la lista de reproducción y se visualiza **ITS CLR**.

4 Presione **BAND** para volver a la visualización de reproducción. **▣**

Reproductor de CD múltiple

Uso de las funciones de títulos de discos

Se pueden ingresar títulos de CD y visualizarlos. De esta manera, se puede buscar y seleccionar con facilidad el disco deseado.

Ingreso de títulos de discos

Utilice la función de ingreso de títulos de discos para almacenar hasta 100 títulos de CD (con la lista de reproducción ITS) en el reproductor de CD múltiple. Cada título puede tener una longitud de hasta 8 caracteres.

1 Reproduzca el CD cuyo título desea ingresar.

Presione ▲ o ▼ para seleccionar el CD.

2 Presione FUNCTION y mantenga presionado hasta que TITLE IN aparezca en el display.

Después de que visualice **TITLE IN**, presione **FUNCTION** repetidamente y aparecerán en el display las siguientes funciones:

TITLE IN (ingreso de títulos de discos)—ITS (programación ITS)

■ Al reproducir un disco CD TEXT en un reproductor de CD múltiple compatible con este tipo de disco, no podrá cambiar a **TITLE IN**. El título del disco ya ha sido grabado en el disco CD TEXT.

3 Presione ▲ o ▼ para seleccionar una letra del alfabeto.

Cada vez que se presiona ▲, se visualizará una letra del alfabeto en orden ascendente **A B C ... X Y Z**, y los números y símbolos en el orden de **1 2 3 ... > []**. Cada vez que se presiona ▼, se visualizará una letra en el orden inverso, tal como **Z Y X ... C B A**.



4 Presione ► para mover el cursor a la próxima posición de carácter.

Cuando se visualice la letra deseada, presione ► para mover el cursor a la próxima posición y seleccione la próxima letra. Presione ◀ para mover el cursor hacia atrás en el display.

5 Mueva el cursor a la última posición presionando ► después de ingresar el título.

Al presionar ► una vez más, el título ingresado se almacena en la memoria.

6 Presione BAND para volver a la visualización de reproducción.



Notas

- Los títulos se conservan en la memoria, aun después de que se quiten los discos del cargador y se llamen cuando se vuelvan a colocar los discos correspondientes.
- Después que los datos para 100 discos han sido almacenados en la memoria, los datos para un nuevo disco se superponen a los datos más antiguos.

Visualización de los títulos

Puede visualizar la información de texto en cualquier disco al cual se le haya ingresado un título.

● Presione DISPLAY.

Presione **DISPLAY** repetidamente para cambiar entre los siguientes ajustes:

Tiempo de reproducción—**DISC TITLE** (título del disco)

Cuando se selecciona **DISC TITLE**, se visualiza en el display el título del disco que se está reproduciendo actualmente.

■ Si no se ha ingresado ningún título para el disco, se visualizará **NO DISC TITLE**. □

Reproductor de CD múltiple

Uso de las funciones CD TEXT

Estas funciones sólo se pueden usar con un reproductor de CD múltiple compatible con CD TEXT.

Algunos discos contienen información que viene codificada de fábrica. Estos discos pueden contener información tal como el título del CD, el título de la pista, el nombre del artista y el tiempo de reproducción, y se denominan discos CD TEXT. Sólo estos discos especialmente codificados son compatibles con las funciones que se indican a continuación.

Visualización de información de texto de discos CD TEXT

● Presione **DISPLAY**.

Presione **DISPLAY** repetidamente para cambiar entre los siguientes ajustes:

Tiempo de reproducción—**DISC TITLE** (título del disco)—**DISC ARTIST** (nombre del artista del disco)—**TRACK TITLE** (título de la pista)—**TRACK ARTIST** (nombre del artista de la pista)

■ Si determinada información no se grabó en un disco CD TEXT, se visualizará **NO XXXX** (p. ej., **NO TRACK TITLE**).

Desplazamiento de información de texto en el display

Esta unidad sólo permite visualizar las primeras 16 letras de **DISC TITLE**, **DISC ARTIST**, **TRACK TITLE** y **TRACK ARTIST**. Cuando la información grabada tiene más de 16 letras, puede desplazar el texto hacia la izquierda para ver el resto del título.

● Presione **DISPLAY** y mantenga presionado hasta que el título comience a desplazarse hacia la izquierda.

El resto del título aparecerá en el display. ▣

Uso de la compresión y del enfatizador de graves

Estas funciones sólo se pueden usar con un reproductor de CD múltiple compatible con ellas.

El uso de las funciones COMP (compresión) y DBE (enfatizador dinámico de graves) le permite ajustar la calidad sonora que ofrece el reproductor de CD múltiple. Cada una de las funciones tiene un ajuste de dos pasos. La función COMP equilibra la salida de los sonidos más fuertes y más suaves a volúmenes altos. La función DBE intensifica los niveles de graves para proporcionar un sonido de reproducción más completo. Escuche cada uno de los efectos a medida que los selecciona y utilice la función que realce mejor la reproducción de la pista o del CD que está escuchando.

1 Presione **FUNCTION** para seleccionar **COMP**.

Presione **FUNCTION** hasta que **COMP** aparezca en el display.

■ Si el reproductor de CD múltiple no es compatible con la función COMP/DBE, se visualizará **NO COMP** cuando se intenta seleccionar la función.

2 Presione **▲** o **▼** para seleccionar el ajuste favorito.

Presione **▲** o **▼** repetidamente para cambiar entre los siguientes ajustes:

**COMP OFF—COMP 1—COMP 2—
COMP OFF—DBE 1—DBE 2** ▣

Ajustes de audio

Introducción a los ajustes de audio

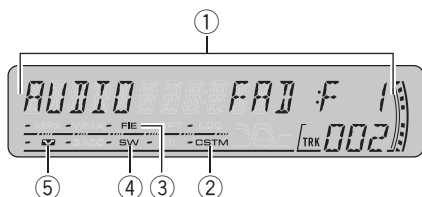

- ① **Visualización de audio**
Muestra el estado de los ajustes de audio.
 - ② **Indicador CUSTOM**
Aparece cuando se selecciona la curva de ecualización personalizada.
 - ③ **Indicador FIE**
Aparece cuando la función de mejora de imagen frontal está activada.
 - ④ **Indicador SW**
Aparece cuando la salida de subgraves está activada.
 - ⑤ **Indicador de sonoridad**
Aparece en el display cuando se activa la sonoridad.
- **Presione AUDIO para visualizar los nombres de las funciones de audio.**
Presione **AUDIO** repetidamente para cambiar entre las siguientes funciones de audio:
FAD (ajuste del balance)—**EQ** (ajuste de la curva de ecualización)—**LOUD** (sonoridad)—**SUB W** (ajuste de subgraves activado/desactivado)—**80: 0** (ajuste de subgraves)—**HPF** (filtro de paso alto)—**BASS** (intensificación de graves)—**FIE** (mejora de imagen frontal)—**SLA** (ajuste del nivel de fuente)

- Cuando el ajuste del controlador de subgraves es **P/O:FUL**, no se podrá cambiar a **SUB W**. (Consulte la página 85.)
- Se puede seleccionar **80: 0** sólo cuando la salida de subgraves se activa en **SUB W**.
- Cuando se seleccione el sintonizador de FM como fuente, no se puede cambiar a **SLA**.
- Para volver a la visualización de cada fuente, presione **BAND**.

Nota

Si no se utiliza la función de audio en unos 30 segundos, el display volverá automáticamente a la visualización de la fuente. 

Uso del ajuste del balance

Se puede seleccionar el ajuste de fader/balance que proporciona un entorno de audio ideal en todos los asientos ocupados.

1 Presione **AUDIO** para seleccionar **FAD**.

Presione **AUDIO** hasta que **FAD** aparezca en el display.

- Si el balance se ajustó con anterioridad, se visualizará **BAL**.

2 Presione **▲** o **▼** para ajustar el balance entre los altavoces delanteros/traseros.

Cada vez que se presiona **▲** o **▼**, se mueve el balance entre los altavoces delanteros/traseros hacia adelante o hacia atrás.

Se visualiza **FAD:F15 – FAD:R15** mientras el balance entre los altavoces delanteros/traseros se mueve desde adelante hacia atrás.

- **FAD: 0** es el ajuste apropiado cuando se usan sólo dos altavoces.
- Cuando el ajuste de la salida posterior es **R-SP:S/W**, no se puede ajustar el balance entre los altavoces delanteros/traseros. Consulte *Ajuste de la salida posterior y del controlador de subgraves* en la página 85.

3 Presione ◀ o ▶ para ajustar el balance entre los altavoces izquierdos/derechos.

Cuando se presiona ◀ o ▶, se visualiza **BAL : 0**. Cada vez que se presiona ◀ o ▶, se mueve el balance entre los altavoces izquierdos/derechos hacia la izquierda o hacia la derecha.

Se visualiza **BAL : L15 – BAL : R15** mientras que mueve el balance entre los altavoces izquierdos/derechos desde la izquierda hacia la derecha. □

Uso del ecualizador

El ecualizador le permite ajustar la ecualización de acuerdo con las características acústicas del interior del automóvil.

Llamada de las curvas de ecualización

Hay seis tipos de curvas de ecualización memorizadas que se pueden llamar con facilidad en cualquier momento. A continuación se ofrece una lista de estas curvas de ecualización:

Visualización	Curva de ecualización
SUPER BASS	Supergraves
POWERFUL	Potente
NATURAL	Natural
VOCAL	Vocal
CUSTOM	Personalizada
EQ FLAT	Plana

- **CUSTOM** es una curva de ecualización ajustada creada por el usuario. Si le hace ajustes, la configuración de la curva de ecualización se memorizará en **CUSTOM**.
- Cuando se selecciona **EQ FLAT**, no se introduce ningún suplemento o corrección al

sonido. Esto es útil para verificar el efecto de las curvas de ecualización cambiándose alternativamente entre **EQ FLAT** y otra curva de ecualización definida.

● Presione EQ para seleccionar el ecualizador.

Presione **EQ** repetidamente para cambiar entre las siguientes opciones:

SUPER BASS—POWERFUL—NATURAL—VOCAL—CUSTOM—EQ FLAT

Ajuste de las curvas de ecualización

Puede configurar el ajuste de la curva de ecualización seleccionado según lo desee. Los ajustes de la curva de ecualización configurados se memorizan en **CUSTOM**.

1 Presione AUDIO para seleccionar EQ.

Presione **AUDIO** hasta que **EQ** aparezca en el display.

2 Presione ◀ o ▶ para seleccionar la banda a ajustar.

Cada vez que se presiona ◀ o ▶, se cambia entre las bandas en el siguiente orden: **EQ-L** (bajo)—**EQ-M** (medio)—**EQ-H** (alto)

3 Presione ▲ o ▼ para ajustar el nivel de la banda de ecualización.

Cada vez que se presiona ▲ o ▼, se aumenta o disminuye el nivel de la banda.

Se visualiza **+6 – –6** mientras se aumenta o disminuye el nivel.

- Se puede seleccionar otra banda y ajustar su nivel.



Nota

Si realiza ajustes, la curva **CUSTOM** se actualizará.

Ajustes de audio

Ajuste preciso de la curva de ecualización

Se puede ajustar la frecuencia central y el factor Q (características de las curvas) de cada banda de curvas seleccionada (EQ-L/EQ-M/EQ-H).

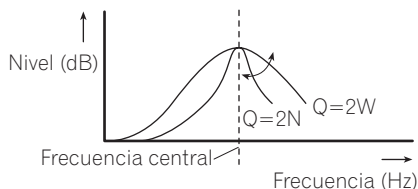

1 Presione AUDIO y mantenga presionado hasta que la frecuencia y el factor Q (p. ej., F- 80:Q1W) aparezcan en el display.

2 Presione AUDIO para seleccionar la banda para el ajuste entre bajo, medio o alto.

Presione **AUDIO** repetidamente para cambiar entre las siguientes funciones:
Baja—Media—Alta

3 Presione ◀ o ▶ para seleccionar la frecuencia deseada.

Presione ◀ o ▶ hasta que la frecuencia deseada aparezca en el display.

Baja: **40—80—100—160** (Hz)

Media: **200—500—1k—2k** (Hz)

Alta: **3k—8k—10k—12k** (Hz)

4 Presione ▲ o ▼ para seleccionar el factor Q deseado.

Presione ▲ o ▼ hasta que el factor Q deseado aparezca en el display.

2N—1N—1W—2W



Nota

Si realiza ajustes, la curva **CUSTOM** se actualizará.

Ajuste de la sonoridad

La sonoridad compensa las deficiencias en las gamas de sonido bajas y altas cuando se escucha a un volumen bajo.

1 Presione AUDIO para seleccionar LOUD.

Presione **AUDIO** hasta que **LOUD** aparezca en el display.

2 Presione ▲ para activar la sonoridad.

El nivel de sonoridad (p. ej., **LOUD:MID**) aparece en el display.

3 Presione ◀ o ▶ para seleccionar el nivel deseado.

Cada vez que se presiona ◀ o ▶, se selecciona el nivel en el siguiente orden:

LOW (bajo)—**MID** (medio)—**HI** (alto)

4 Presione ▼ para desactivar la sonoridad.

LOUD:OFF aparece en el display.

Uso de la salida de subgraves

Esta unidad está equipada con una salida de subgraves que se puede activar o desactivar.

1 Presione SW para seleccionar SUB W.

SUB W aparece en el display.

- También puede seleccionar el menú de ajustes de subgraves presionando **AUDIO** en la unidad.

- Cuando el ajuste del controlador de subgraves es **P/O:FUL**, no se puede seleccionar **SUB W**.

2 Presione ▲ para activar la salida de subgraves.

SUB W:NOR aparece en el display. Se activa la salida de subgraves.

- Si la salida de subgraves se ha definido en la fase inversa, se visualizará **SUB W:REV**.

- Para desactivar la salida de subgraves, presione ▼.

3 Presione ◀ o ▶ para seleccionar la fase de la salida de subgraves.

Presione ◀ para seleccionar la fase inversa y **REV** aparece en el display. Presione ▶ para seleccionar la fase normal y **NOR** aparece en el display.

Configuración de los ajustes de subgraves

Cuando la salida de subgraves está activada, se puede ajustar la frecuencia de corte y el nivel de salida del altavoz de subgraves.

1 Presione SW para seleccionar 80: 0.

Presione **SW** hasta que **80: 0** aparezca en el display.

- También puede seleccionar el menú de ajustes de subgraves presionando **AUDIO** en la unidad.
- Cuando la salida de subgraves está activada, se puede seleccionar **80: 0**.
- Si se ha configurado un ajuste de subgraves con anterioridad, se visualizará la frecuencia seleccionada previamente en lugar de **80**.

2 Presione ◀ o ▶ para seleccionar la frecuencia de corte.

Cada vez que se presiona ◀ o ▶, se selecciona la frecuencia de corte en el siguiente orden:

50—63—80—100—125 (Hz)

Sólo las frecuencias más bajas que aquéllas en la gama seleccionada se generan por el altavoz de subgraves.

3 Presione ▲ o ▼ para ajustar el nivel de salida del altavoz de subgraves.

Cada vez que se presiona ▲ o ▼, se aumenta o disminuye el nivel del altavoz de subgraves. Se visualiza **+6** – **-24** mientras se aumenta o disminuye el nivel. □

Uso del filtro de paso alto

Cuando no desea que se generen los sonidos bajos de la gama de frecuencias de salida de subgraves a través de los altavoces delanteros o traseros, active el filtro de paso alto (HPF). Sólo las frecuencias más altas que aquéllas en la gama seleccionada saldrán a través de los altavoces delanteros o traseros.

1 Presione AUDIO para seleccionar HPF.

Presione **AUDIO** hasta que **HPF** aparezca en el display.

2 Presione ▲ para activar el filtro de paso alto.

HPF : 80 aparece en el display. Se activa el filtro de paso alto.

- Si el filtro de paso alto se ha ajustado con anterioridad, se visualizará la frecuencia previamente seleccionada en lugar de **HPF : 80**.
- Para desactivar el filtro de paso alto, presione ▼.

3 Presione ◀ o ▶ para seleccionar la frecuencia de corte.

Cada vez que se presiona ◀ o ▶, se selecciona la frecuencia de corte en el siguiente orden:

50—63—80—100—125 (Hz)

Sólo las frecuencias más altas que aquéllas en la gama seleccionada se generan a través de los altavoces delanteros o traseros. □

Ajustes de audio

Intensificación de los graves

La función de intensificación de graves intensifica el nivel de sonido grave inferior a 100 Hz. Mientras más se aumenta el nivel de graves, más se enfatiza el sonido grave y el sonido completo se vuelve más potente. Al usar esta función con el altavoz de subgraves, se intensifica el sonido bajo la frecuencia de corte.

1 Presione **AUDIO** para seleccionar **BASS**.

Presione **AUDIO** hasta que **BASS** aparezca en el display.

- También puede seleccionar el ajuste de intensificación de graves presionando y manteniendo presionado **SW**.

2 Presione **▲** o **▼** para seleccionar el nivel deseado.

Se visualiza **0** – **6** mientras se aumenta o disminuye el nivel. 

Mejora de imagen frontal (F.I.E.)

La función F.I.E. (mejora de imagen frontal) es un método sencillo para mejorar la imagen frontal cortando la salida de la frecuencia de gamas medias y altas de los altavoces traseros y limitando su salida a las frecuencias de gamas bajas. Se puede seleccionar la frecuencia que se desea cortar.



Precaución

Cuando se desactiva la función F.I.E., los altavoces traseros emiten el sonido de todas las frecuencias, no sólo los sonidos graves. Disminuya el volumen antes de desactivar la F.I.E. para evitar que el volumen aumente de repente.

1 Presione **AUDIO** para seleccionar **FIE**.

Presione **AUDIO** hasta que **FIE** aparezca en el display.

- Cuando el ajuste de la salida trasera es **R-SP:S/W**, no es posible seleccionar la función F.I.E.

2 Presione **▲** para activar la función **F.I.E.**

- Para desactivar la función F.I.E., presione **▼**.

3 Presione **◀** o **▶** para seleccionar la frecuencia deseada.

Cada vez que se presiona **◀** o **▶**, se selecciona la frecuencia en el siguiente orden:

100—160—250 (Hz)



Notas

- Después de activar la función F.I.E., utilice el ajuste del balance (consulte la página 77) y ajuste los niveles de volumen de los altavoces delanteros y traseros hasta que queden equilibrados.
- Desactive la función F.I.E. si utiliza un sistema de 2 altavoces. 

Ajuste de los niveles de la fuente

La función SLA (ajuste del nivel de fuente) le permite ajustar el nivel de volumen de cada fuente para evitar cambios radicales en el volumen cuando se cambia entre las fuentes.

- Los ajustes se basan en el nivel de volumen del sintonizador de FM, que se mantiene inalterado.

1 Compare el nivel de volumen del sintonizador de FM con el de la fuente que desea ajustar.

2 Presione **AUDIO** para seleccionar **SLA**.

Presione **AUDIO** hasta que **SLA** aparezca en el display.

3 Presione **▲** o **▼** para ajustar el volumen de la fuente.

Cada vez que se presiona **▲** o **▼**, se aumenta o disminuye el volumen de la fuente.

Se visualiza **SLA: +4** – **SLA: -4** mientras se aumenta o disminuye el volumen de la fuente.



Notas

- Como el volumen del sintonizador de FM es el control, no es posible aplicarle los ajustes del nivel de fuente al sintonizador.
- El nivel del volumen del sintonizador de AM también se puede regular con el ajuste del nivel de fuente.
- El reproductor de CD incorporado y el reproductor de CD múltiple se definen automáticamente con el mismo ajuste del nivel de fuente.
- La unidad externa 1 y la unidad externa 2 se definen automáticamente con el mismo ajuste del nivel de fuente.

Ajustes iniciales

Configuración de los ajustes iniciales

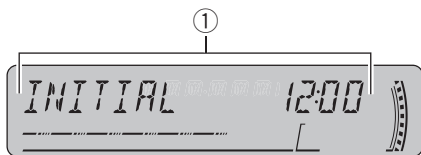

Utilizando los ajustes iniciales, puede personalizar varios ajustes del sistema para lograr un funcionamiento óptimo de esta unidad.

① Visualización de función

Muestra el estado de la función.

1 Presione SOURCE y mantenga presionado hasta que se apague la unidad.

2 Presione SOURCE y mantenga presionado nuevamente hasta que el reloj aparezca en el display.

3 Presione FUNCTION para seleccionar uno de los ajustes iniciales.

Presione **FUNCTION** repetidamente para cambiar entre los siguientes ajustes:

Reloj—**FM** (paso de sintonía de FM)—**AM** (paso de sintonía de AM)—**WARN** (tono de advertencia)—**AUX** (entrada auxiliar)—**R-SP** (salida posterior y controlador de subgraves)

Siga las instrucciones que se indican a continuación para operar cada ajuste en particular.

- Para cancelar los ajustes iniciales, presione **BAND**.
- También se pueden cancelar los ajustes iniciales presionando **SOURCE** hasta que se apague la unidad. [■]

Ajuste del reloj

Siga estas instrucciones para ajustar el reloj.

1 Presione FUNCTION para seleccionar el reloj.

Presione **FUNCTION** repetidamente hasta que el reloj aparezca en el display.

2 Presione ◀ o ▶ para seleccionar el segmento de la visualización del reloj que desea ajustar.

Al presionar ◀ o ▶ se seleccionará un solo segmento de la visualización del reloj:
Hora—Minuto

Al seleccionar las horas o los minutos de la visualización del reloj, los dígitos seleccionados destellarán.



3 Presione ▲ o ▼ para ajustar el reloj.

Al presionar ▲ se aumentarán los dígitos de las horas o los minutos seleccionados. Al presionar ▼ se disminuirán los dígitos de las horas o los minutos seleccionados. [■]

Ajuste del paso de sintonía de FM

El paso de sintonía de FM que utiliza la sintonización por búsqueda se puede cambiar entre 100 kHz, el paso predefinido, y 50 kHz.

1 Presione FUNCTION para seleccionar FM.

Presione **FUNCTION** repetidamente hasta que **FM** aparezca en el display.

2 Presione ◀ o ▶ para seleccionar el paso de sintonía de FM.

Al presionar ◀ o ▶ repetidamente se cambiará el paso de sintonía de FM entre 100 kHz y 50 kHz. El paso de sintonía de FM seleccionado aparecerá en el display.



Nota

Si la sintonización por búsqueda se realiza usando el paso de 50 kHz, es posible que las emisoras se sintonicen de manera imprecisa. En ese caso, sintonícelas manualmente o vuelva a utilizar la función de sintonización por búsqueda. 

Ajuste del paso de sintonía de AM

El paso de sintonía de AM se puede cambiar entre 9 kHz, el paso predefinido, y 10 kHz. Si se utiliza el sintonizador en América del Norte, América Central o América del Sur, se deberá cambiar el paso de sintonía de 9 kHz (531 a 1 602 kHz permisibles) a 10 kHz (530 a 1 640 kHz permisibles).

1 Presione FUNCTION para seleccionar AM.

Presione **FUNCTION** repetidamente hasta que **AM** aparezca en el display.

2 Presione ◀ o ▶ para seleccionar el paso de sintonía de AM.

Al presionar ◀ o ▶ repetidamente se cambiará el paso de sintonía de AM entre 9 kHz y 10 kHz. El paso de sintonía de AM seleccionado aparecerá en el display. 

Cambio del tono de advertencia

Si no se extrae la carátula de la unidad principal dentro de los cinco segundos después de desconectar la llave de encendido del automóvil, se emitirá un tono de advertencia. Se puede desactivar el tono de advertencia.

1 Presione FUNCTION para seleccionar WARN.

Presione **FUNCTION** repetidamente hasta que **WARN** aparezca en el display.

2 Presione ▲ o ▼ para activar o desactivar WARN.

Al presionar ▲ o ▼ se activará o desactivará **WARN** y se visualizará en el display el estado correspondiente (p. ej., **WARN:ON**). 

Cambio del ajuste de un equipo auxiliar

Se puede utilizar un equipo auxiliar con esta unidad. Active el ajuste auxiliar al utilizar un equipo auxiliar conectado a esta unidad.

1 Presione FUNCTION para seleccionar AUX.

Presione **FUNCTION** repetidamente hasta que **AUX** aparezca en el display.

2 Presione ▲ o ▼ para activar o desactivar AUX.

Al presionar ▲ o ▼ se activará o desactivará **AUX** y se visualizará en el display el estado correspondiente (p. ej., **AUX:ON**). 

Ajustes iniciales

Ajuste de la salida posterior y del controlador de subgraves

La salida posterior de esta unidad (salida de cables de altavoces traseros y salida RCA posterior) se puede usar para la conexión de altavoces de toda la gama (**R-SP:FUL**) o subgraves (**R-SP:S/W**). Si se cambia el ajuste de la salida posterior a **R-SP:S/W**, se podrá conectar el cable de altavoces traseros directamente al altavoz de subgraves sin necesidad de usar un amplificador auxiliar. Inicialmente, la unidad está configurada para una conexión de altavoz de toda la gama (**R-SP:FUL**). Cuando la salida posterior está conectada a altavoces de toda la gama (cuando está seleccionado **R-SP:FUL**), puede conectar otros altavoces de toda la gama (**P/O:FUL**) o un altavoz de subgraves (**P/O:S/W**) a la salida posterior RCA.

1 Presione **FUNCTION** para seleccionar **R-SP**.

Presione **FUNCTION** repetidamente hasta que **R-SP** aparezca en el display.

2 Presione **▲** o **▼** para cambiar el ajuste de la salida posterior.

Al presionar **▲** o **▼** se cambiará entre **R-SP:FUL** (altavoz de toda la gama) y **R-SP:S/W** (altavoz de subgraves), y se visualizará en el display el estado correspondiente.

- Cuando no se conecta el altavoz de subgraves a la salida posterior, seleccione **R-SP:FUL**.
- Cuando se conecta el altavoz de subgraves a la salida posterior, seleccione **R-SP:S/W** para el altavoz.
- Cuando el ajuste de la salida posterior es **R-SP:S/W**, no se puede utilizar el procedimiento siguiente.

3 Presione **◀** o **▶** para cambiar la salida de subgraves o la salida posterior.

Al presionar **◀** o **▶** se cambiará entre **P/O:S/W** y **P/O:FUL**, y se visualizará en el display el estado correspondiente.



Notas

- Aunque cambie este ajuste, no se producirá ningún sonido a menos que active la salida de subgraves (consulte *Uso de la salida de subgraves* en la página 79).
- Si cambia este ajuste, la salida de subgraves vuelve a los ajustes de fábricas en el menú de audio.

Activación y desactivación de la visualización del reloj

Se puede activar y desactivar la visualización del reloj.

- **Presione CLOCK para activar o desactivar la visualización del reloj.**

Cada vez que se presiona **CLOCK**, se activa o desactiva la visualización del reloj.

- La visualización del reloj desaparece momentáneamente cuando se utilizan otras funciones, pero vuelve a aparecer después de 25 segundos.



Nota

Aunque las fuentes estén apagadas, la visualización del reloj aparece en el display. Al presionar **CLOCK** se desactiva o activa la visualización del reloj. 

Uso de la fuente AUX

Un Interconector IP-BUS-RCA como el CD-RB20/CD-RB10 (se vende por separado) le permite conectar esta unidad a un equipo auxiliar provisto de una salida RCA. Para obtener más detalles, consulte el manual de instrucciones del Interconector IP-BUS-RCA.

Selección de AUX como la fuente

- **Presione SOURCE para seleccionar AUX como la fuente.**

Presione **SOURCE** hasta que **AUX** aparezca en el display.

- Si no se activa el ajuste de la fuente auxiliar, no se podrá seleccionar **AUX**. Para más información, consulte *Cambio del ajuste de un equipo auxiliar* en la página 84.

Ajuste del título del equipo auxiliar

Se puede cambiar el título que se visualiza para la fuente **AUX**.

- 1 Después de seleccionar AUX como la fuente, presione FUNCTION y mantenga presionado hasta que TITLE IN aparezca en el display.**

- 2 Presione ▲ o ▼ para seleccionar una letra del alfabeto.**

Cada vez que se presiona ▲, se visualizará una letra del alfabeto en orden ascendente **A B C ... X Y Z**, y los números y símbolos en el orden de **1 2 3 ... > []**. Cada vez que se presiona ▼, se visualizará una letra en el orden inverso, tal como **Z Y X ... C B A**.



- 3 Presione ► para mover el cursor a la próxima posición de carácter.**

Cuando se visualice la letra deseada, presione ► para mover el cursor a la próxima posición y seleccione la próxima letra. Presione ◀ para mover el cursor hacia atrás en el display.

- 4 Mueva el cursor a la última posición presionando ► después de ingresar el título.**

Al presionar ► una vez más, el título ingresado se almacena en la memoria.

- 5 Presione BAND para volver a la visualización de reproducción.** 

Información adicional

Comprensión de los mensajes de error del reproductor de CD incorporado

Al comunicarse con su concesionario o el Servicio Técnico Oficial de Pioneer más próximo a su domicilio, asegúrese de tener escrito el mensaje de error.

Mensaje	Causa	Acción
ERROR-11, 12, 17, 30	Disco sucio	Limpie el disco.
ERROR-11, 12, 17, 30	Disco rayado	Reemplace el disco.
ERROR-15	El disco insertado no contiene datos	Reemplace el disco.
ERROR-10, 11, 12, 15, 17, 30, A0	Problema eléctrico o mecánico	Cambie la llave de encendido del automóvil entre las posiciones de activación y desactivación, o cambie a una fuente diferente, y después vuelva a activar el reproductor de CD.
ERROR-22, 23	No se puede reproducir el formato del CD	Reemplace el disco.
NO AUDIO	El disco que se ha colocado no contiene ficheros que se puedan reproducir	Reemplace el disco.
SKIPPED	El disco que se ha colocado contiene ficheros WMA protegidos con DRM	Reemplace el disco.
PROTECT	Todos los ficheros del disco están protegidos con DRM	Reemplace el disco.



Reproductor de CD y cuidados

- Sólo utilice discos compactos que tengan una de las marcas Compact Disc Digital Audio que se muestran a continuación.



- Sólo utilice discos compactos normales y redondos. Si se coloca un CD de otra forma y no redondo, es posible que el CD se atasque en el reproductor o que no se reproduzca correctamente.



- Revise todos los discos compactos para ver si están agrietados, rayados o torcidos antes de reproducirlos. Es posible que los CD que se encuentran en estas condiciones no se reproduzcan correctamente. No utilice estos discos.
- Evite tocar la superficie grabada (sin impresión) cuando maneje los discos.
- Almacene los discos en sus cajas cuando no los utilice.
- Mantenga los discos fuera del alcance de la luz solar directa y no los exponga a altas temperaturas.
- No fije etiquetas, no escriba ni aplique sustancias químicas en la superficie de los discos.

Información adicional

- Para limpiar un CD, pásele un paño suave desde el centro hacia afuera.



- Si se usa un calefactor cuando hace frío, se puede condensar humedad en las piezas internas del reproductor de CD. La humedad condensada puede causar una falla del reproductor. En caso de que esto ocurra, apague el reproductor de CD durante alrededor de una hora para permitir que el reproductor se seque y limpie los discos húmedos con un paño suave para eliminar la humedad.
- Las vibraciones en las carreteras pueden interrumpir la reproducción de un CD.

Discos CD-R/CD-RW

- Cuando se utilizan discos CD-R/CD-RW, sólo se pueden reproducir los discos finalizados.
- Es posible que no se puedan reproducir los discos CD-R/CD-RW grabados en un grabador de CD de música o un PC debido a sus características, por las rayaduras o la suciedad que pueda tener el disco, o por la suciedad, condensación, etc. acumulada en la lente del producto.
- Es posible que no se puedan reproducir los discos grabados en un PC por los ajustes de la aplicación y el entorno utilizados. Grabe los discos con el formato correcto. (Para obtener información, póngase en contacto con el fabricante de la aplicación.)
- Puede resultar imposible reproducir los discos CD-R/CD-RW en caso de exposición a la luz solar directa, altas temperaturas o de-

bido a las condiciones de almacenamiento en el vehículo.

- Es posible que no se puedan visualizar los títulos y demás información de texto grabados en un disco CD-R/CD-RW en esta unidad (en el caso de datos de audio (CD-DA)).
- Si se coloca un disco CD-RW en esta unidad, el tiempo de reproducción será mayor que el de un disco CD o CD-R convencional.
- Lea las precauciones que se incluyen con los discos CD-R/CD-RW antes de utilizarlos.

Ficheros MP3, WMA y WAV

- MP3 es la abreviatura de "MPEG Audio Layer 3" y alude a una norma de tecnología de compresión de audio.
- WMA es la abreviatura de "Windows Media™ Audio" y alude a una tecnología de compresión de audio desarrollada por Microsoft Corporation. Los datos WMA se pueden codificar utilizando Windows Media Player versión 7 o posterior.
- WAV es la abreviatura de "waveform" y alude a un formato de fichero de audio estándar para Windows®.
- Esta unidad puede no funcionar correctamente, dependiendo de la aplicación utilizada para codificar ficheros WMA.
- Según la versión de "Windows Media Player" utilizada para codificar los ficheros WMA, es posible que no se visualicen correctamente los nombres de álbumes y demás información de texto.
- Es posible que ocurra un pequeño retardo al iniciar la reproducción de ficheros WMA codificados con datos de imagen.

Información adicional

- Esta unidad permite reproducir ficheros MP3/WMA/WAV en discos CD-ROM, CD-R y CD-RW. También se pueden reproducir grabaciones de discos compatibles con los niveles 1 y 2 de la norma ISO9660, y con el sistema de archivo Romeo y Joliet.
- Se pueden reproducir discos grabados compatibles con el formato multi-sesión.
- Los ficheros MP3/WMA/WAV no son compatibles con la transferencia de datos en formato Packet Write.
- Se pueden visualizar, como máximo, 64 caracteres del nombre de un fichero, incluida la extensión (.mp3, .wma o .wav), contados desde el primer carácter.
- Se pueden visualizar, como máximo, 64 caracteres del nombre de una carpeta.
- En el caso de los ficheros grabados con el sistema Romeo, sólo se pueden visualizar los primeros 64 caracteres.
- Al reproducir discos con ficheros MP3/WMA/WAV y datos de audio (CD-DA), tales como CD-EXTRA y CD de MODO MIXTO (MIXED-MODE CD), los dos tipos de discos se pueden reproducir sólo si se cambia el modo entre MP3/WMA/WAV y CD-DA.
- La secuencia de selección de la carpeta que se desea reproducir y las demás operaciones constituyen la secuencia de escritura que utiliza el programa de escritura. Por este motivo, la secuencia esperada en el momento de la reproducción puede no coincidir con la secuencia de reproducción real. Sin embargo, hay algunos programas de escritura que permiten definir el orden de la reproducción.
- Algunos CD de audio contienen pistas que se fusionan entre sí sin una pausa. Si estos discos se convierten a ficheros MP3/WMA/WAV y se copian en un CD-R/CD-RW/CD-ROM, los ficheros se reproducirán en este reproductor con una breve pausa entre ellos, al margen de la duración de la pausa entre las pistas del CD original.



Importante

- Al escribir el nombre de un fichero MP3, WMA o WAV, añade la extensión correspondiente (.mp3, .wma o .wav).
- Esta unidad reproduce los ficheros con la extensión (.mp3, .wma o .wav) como fichero MP3, WMA o WAV. Para evitar que se genere ruido y se produzcan fallos de funcionamiento, no utilice esta extensión para otros ficheros que no sean ficheros MP3, WMA o WAV.

Información adicional sobre MP3

- Los ficheros son compatibles con los formatos de etiqueta ID3 Ver. 1.0, 1.1, 2.2, 2.3 y 2.4 que permiten visualizar el álbum (título del disco), la pista (título de la pista), el artista (artista de la pista) y comentarios. La Etiqueta ID3 Ver. 2.x tiene prioridad cuando están presentes tanto Ver. 1.x como Ver. 2.x.
- El enfatizador funciona sólo cuando se reproducen ficheros MP3 con frecuencias de 32; 44,1 y 48 kHz. (Se pueden reproducir frecuencias de muestreo de 16; 22,05; 24; 32; 44,1; 48 kHz.)
- No existe compatibilidad con la lista de reproducción m3u.
- No existe compatibilidad con los formatos MP3i (MP3 interactivo) y mp3 PRO.
- La calidad del sonido de los ficheros MP3 suele ser mejor cuando se utilizan velocidades de grabación superiores. Esta unidad puede reproducir grabaciones con velocidades de 8 kbps a 320 kbps, pero para poder disfrutar de una determinada calidad de sonido, se recomienda utilizar sólo los discos grabados con una velocidad de 128 kbps, como mínimo.

Información adicional

Información adicional sobre WMA

- Esta unidad reproduce ficheros WMA codificados con Windows Media Player versión 7, 7.1, 8, 9 y 10.
- Sólo se pueden reproducir ficheros WMA en las frecuencias de 32; 44,1 y 48 kHz.
- La calidad del sonido de los ficheros WMA suele ser mejor cuando se utilizan velocidades de grabación superiores. Esta unidad puede reproducir grabaciones con velocidades de 48 kbps a 320 kbps (CBR) o de 48 kbps a 384 kbps (VBR), pero para poder disfrutar de una determinada calidad de sonido, se recomienda utilizar los discos grabados con una velocidad mayor.
- Esta unidad no es compatible con los siguientes formatos.
 - Windows Media Audio 9 Professional (5.1 canales)
 - Windows Media Audio 9 Lossless
 - Windows Media Audio 9 Voice

Información adicional sobre WAV

- Esta unidad reproduce ficheros WAV codificados en los formatos LPCM (PCM lineal) o MS ADPCM.
- Sólo se pueden reproducir ficheros WAV en las frecuencias de 16; 22,05; 24; 32; 44,1 y 48 kHz (LPCM) o de 22,05 y 44,1 kHz (MS ADPCM). Puede redondearse la frecuencia de muestreo que se visualiza en el display.
- La calidad del sonido de los ficheros WAV suele ser mejor cuando se utiliza una gran cantidad de bits de cuantificación. Esta unidad puede reproducir grabaciones con 8 y 16 bits de cuantificación (LPCM) o con 4 bits de cuantificación (MS ADPCM), pero para poder disfrutar de una determinada calidad de sonido, se recomienda utilizar discos grabados con la mayor cantidad de bits de cuantificación. ▣

Acerca de las carpetas y los ficheros MP3/WMA/WAV

- A continuación se ilustra un esquema de un CD-ROM con ficheros MP3/WMA/WAV. Las subcarpetas se muestran como carpetas de la carpeta seleccionada.

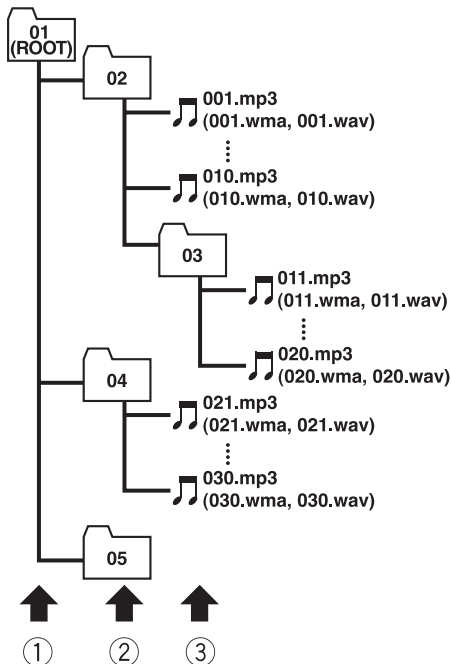

① Primer nivel

② Segundo nivel

③ Tercer nivel

Notas

- Esta unidad asigna los números de carpetas. El usuario no puede asignarlos.

Información adicional

- No se pueden revisar las carpetas que no tienen ficheros MP3/WMA/WAV. (Se saltarán estas carpetas sin mostrar su número.)
- Se pueden reproducir ficheros MP3/WMA/WAV en carpetas de hasta 8 niveles. Sin embargo, el comienzo de la reproducción demora cuando los discos tienen muchos niveles. Por este motivo, se recomienda crear discos con no más de 2 niveles.
- Se pueden reproducir hasta 99 carpetas de un disco.

Glosario

Etiqueta ID3

Es un método para incorporar información relacionada con las pistas en un fichero MP3. Esta información incorporada puede consistir en el título de la pista, el nombre del artista, el título del álbum, el género musical, el año de producción, comentarios y otros datos. El contenido se puede editar libremente utilizando programas con funciones de edición de etiquetas ID3. Si bien las etiquetas están limitadas en la cantidad de caracteres, se puede visualizar la información cuando se reproduce la pista.

Formato ISO9660

Es la norma internacional para la lógica del formato de las carpetas y los ficheros de un CD-ROM. Respecto de este formato, existen reglas para los siguientes dos niveles.

Nivel 1:

Para el nombre del fichero se utiliza un formato 8,3 (el nombre consta de hasta 8 caracteres, mayúsculas en inglés de medio byte, números de medio byte y el signo "_", con una extensión de tres caracteres).

Nivel 2:

El nombre del fichero puede tener hasta 31 caracteres (incluido el signo "." y la extensión del fichero). Cada carpeta contiene menos de 8 jerarquías.

Formatos extendidos

Joliet:

Los nombres de los ficheros pueden tener hasta 64 caracteres.

Romeo:

Los nombres de los ficheros pueden tener hasta 128 caracteres.

m3u

Las listas de reproducción creadas con el programa "WINAMP" tienen la extensión (.m3u).

MP3

MP3 es la abreviatura de "MPEG Audio Layer 3". Es una norma de compresión de audio definida por un grupo de trabajo (MPEG) de la ISO (Organización Internacional de Normalización). El MP3 puede comprimir los datos de audio hasta aproximadamente una décima parte del nivel de un disco convencional.

MS ADPCM

Esta sigla significa "Microsoft Adaptive Differential Pulse Code Modulation" (modulación adaptativa diferencial de códigos de impulso Microsoft) y representa el sistema de grabación de señal que se utiliza para los programas de multimedia de Microsoft Corporation.

Multi-sesión

La multi-sesión es un método de grabación que permite grabar datos adicionales en otro momento. Al grabar datos en un CD-ROM, CD-R o CD-RW, etc., se considera a todos los datos desde el comienzo hasta el final como una sola unidad o sesión. Este método permite grabar más de 2 sesiones en un solo disco.

Número de bits de cuantificación

Es un factor importante de la calidad del sonido en general. Cuanto mayor sea la "profundidad de bits", la calidad del sonido será superior. Sin embargo, al aumentar dicha profundidad también se incrementa la cantidad de datos y por lo tanto, el espacio de almacenamiento que se necesita.

Packet Write

Es un término general que se refiere a un método para escribir ficheros en un CD-R, etc., en el momento necesario, al igual que en el caso de los ficheros que se escriben en un disquete o en el disco duro.

Información adicional

PCM lineal (LPCM)/Modulación de códigos de impulso

Esta sigla significa "Linear Pulse Code Modulation" (modulación lineal de códigos de impulso) y representa el sistema de grabación de señal que se utiliza para discos DVD y CD de música.

VBR

VBR es la abreviatura de velocidad de grabación variable. En general, se utiliza mucho más la velocidad de grabación constante (CBR). Pero al ajustar con flexibilidad la velocidad de grabación de acuerdo con las necesidades de compresión de audio, se puede lograr un nivel de calidad del sonido con prioridades de compresión.

Velocidad de grabación

Expresa el volumen de datos por segundo o unidades bps (bits por segundo). Cuanto mayor sea la velocidad, más información habrá para reproducir el sonido. Si se utiliza el mismo método de codificación (tal como MP3), cuanto mayor sea la velocidad, la calidad del sonido será superior.

WAV

WAV es la abreviatura de "waveform" y alude a un formato de fichero de audio estándar para Windows®.

WMA

WMA es la abreviatura de "Windows Media™ Audio" y alude a una tecnología de compresión de audio desarrollada por Microsoft Corporation. Los datos WMA se pueden codificar utilizando Windows Media Player versión 7 o posterior.

Windows Media y el logo de Windows son marcas comerciales o registradas de Microsoft Corporation en los EE.UU. y/o en otros países. □

Información adicional

Especificaciones

Generales

Fuente de alimentación nominal	14,4 V CC
	(gama de tensión permisible: 12,0 – 14,4 V CC)
Sistema de conexión a tierra	Tipo negativo
Consumo máximo de corriente	10,0 A
Dimensiones (An × Al × Pr):	
DIN	
Bastidor	178 × 50 × 157 mm
Cara anterior	188 × 58 × 20 mm
D	
Bastidor	178 × 50 × 162 mm
Cara anterior	170 × 46 × 15 mm
Peso	1,3 kg

Audio

La potencia de salida continua es de 22 W por canal, mínima a 4 ohmios, ambos canales activados, 50 Hz a 15 000 Hz, con una distorsión armónica de no más del 5%.

Potencia de salida máxima	50 W × 4
	50 W × 2/4 Ω + 70 W × 1/2 Ω (para altavoz de subgraves)
Impedancia de carga	4 – 8 Ω × 4
	4 – 8 Ω × 2 + 2 Ω × 1
Nivel de salida máx. del preamplificador (Pre-out)/impedancia de salida	2,2 V/1 kΩ
Ecuador (ecualizador paramétrico de 3 bandas):	
Baja	
Frecuencia	40/80/100/160 Hz
Factor Q	0,35/0,59/0,95/1,15 (+6 dB si intensificado)
Ganancia	±12 dB
Media	
Frecuencia	200/500/1k/2k Hz
Factor Q	0,35/0,59/0,95/1,15 (+6 dB si intensificado)
Ganancia	±12 dB
Alta	
Frecuencia	3,15k/8k/10k/12,5k Hz
Factor Q	0,35/0,59/0,95/1,15 (+6 dB si intensificado)
Ganancia	±12 dB

Contorno de sonoridad:

Bajo	+3,5 dB (100 Hz), +3 dB (10 kHz)
Medio	+10 dB (100 Hz), +6,5 dB (10 kHz)
Alto	+11 dB (100 Hz), +11 dB (10 kHz)
	(volumen: –30 dB)

HPF:

Frecuencia	50/63/80/100/125 Hz
Pendiente	–12 dB/oct

Altavoz de subgraves:

Frecuencia	50/63/80/100/125 Hz
Pendiente	–18 dB/oct
Ganancia	+6 – –24 dB
Fase	Normal/Inversa

Intensificación de graves:

Ganancia	+12 – 0 dB
----------	------------

Reproductor de CD

Sistema	Sistema de audio de discos compactos
Discos utilizables	Disco compacto
Formato de la señal:	
Frecuencia de muestreo	44,1 kHz
Número de bits de cuantificación	16; lineal
Características de la frecuencia	5 – 20 000 Hz (±1 dB)
Relación de señal a ruido	94 dB (1 kHz) (red IEC-A)
Gama dinámica	92 dB (1 kHz)
Número de canales	2 (estéreo)
Formato de decodificación MP3	MPEG-1 & 2 Audio Layer 3
Formato de decodificación WMA	Ver. 7, 7.1, 8, 9, 10 (audio 2 canales) (Windows Media Player)
Formato de señal WAV	PCM lineal & MS ADPCM

Sintonizador de FM

Gama de frecuencias	87,5 – 108,0 MHz
Sensibilidad utilizable	8 dBf (0,7 μV/75 Ω mono, Señal/ruido: 30 dB)
Umbral de silenciamiento a 50 dB	10 dBf (0,9 μV/75 Ω mono)
Relación de señal a ruido	75 dB (red IEC-A)

Información adicional

Distorsión	0,3 % (a 65 dBf, 1 kHz, estéreo)
	0,1 % (a 65 dBf, 1 kHz, mono)
Respuesta de frecuencia	30 – 15 000 Hz (± 3 dB)
Separación estéreo	45 dB (a 65 dBf, 1 kHz)

Sintonizador de AM

Gama de frecuencias	531 – 1 602 kHz (9 kHz)
	530 – 1 640 kHz (10 kHz)
Sensibilidad utilizable	18 μ V (Señal/ruido: 20 dB)
Relación de señal a ruido	65 dB (red IEC-A)



Nota

Las especificaciones y el diseño están sujetos a posibles modificaciones sin previo aviso. 

Agradecemos por você ter adquirido este produto Pioneer.

Leia as instruções de operação a seguir para saber como operar corretamente o seu modelo. *Ao terminar de ler as instruções, guarde este manual em um local seguro para referência futura.*

01 Antes de utilizar este produto

- Sobre esta unidade **98**
- Sobre este manual **98**
- Recursos **98**
- Sobre o WMA **99**
- Utilização e cuidados do controle remoto **99**
 - Instalação da bateria **99**
 - Utilização do controle remoto **100**
- Proteção da sua unidade contra roubo **100**
 - Extração do painel frontal **100**
 - Colocação do painel frontal **100**

02 Introdução aos botões

- Unidade principal **101**
- Controle remoto **102**

03 Ligar e desligar

- Como ligar a unidade **103**
- Seleção de uma fonte **103**
- Como desligar a unidade **103**

04 Sintonizador

- Como escutar o rádio **104**
- Introdução à operação avançada do sintonizador **105**
- Armazenamento e chamada das frequências de transmissão da memória **105**
- Sintonia em sinais fortes **105**
- Armazenamento das frequências mais fortes de transmissão **106**

05 CD player incorporado

- Reprodução de um CD **107**
- Introdução à operação avançada do CD player incorporado **108**
- Repetição da reprodução **108**
- Reprodução de faixas em ordem aleatória **109**
- Procura de faixas de um CD **109**
- Pausa na reprodução do CD **109**
- Utilização de compressão e BMX **110**

- Seleção do método de busca **110**
- Busca a cada 10 faixas no disco atual **110**
- Utilização das funções Título de disco **111**
 - Introdução de títulos de disco **111**
 - Visualização de títulos de disco **111**
- Utilização das funções CD TEXT **112**
 - Visualização de informações de texto em discos com CD TEXT **112**
 - Rolagem de informações de texto no display **112**

06 MP3/WMA/WAV player

- Reprodução de MP3/WMA/WAV **113**
- Introdução à operação avançada do CD player incorporado (MP3/WMA/WAV) **115**
- Repetição da reprodução **115**
- Reprodução de faixas em ordem aleatória **115**
- Procura de pastas e faixas **116**
- Pausa na reprodução de MP3/WMA/WAV **116**
- Utilização de compressão e BMX **117**
- Seleção do método de busca **117**
- Busca a cada 10 faixas na pasta atual **117**
- Visualização de informações de texto em disco MP3/WMA/WAV **118**
 - Quando reproduzir um disco MP3/WMA **118**
 - Quando reproduzir um disco WAV **118**
- Rolagem de informações de texto no display **118**

07 Multi-CD player

- Reprodução de um CD **119**
- Multi-CD player para 50 discos **119**
- Introdução à operação avançada do Multi-CD player **120**
- Repetição da reprodução **120**
- Reprodução de faixas em ordem aleatória **120**

Procura de CDs e faixas	121
Pausa na reprodução do CD	121
Utilização de listas de reprodução ITS	122
– Criação de uma lista de reprodução com a programação ITS	122
– Reprodução da sua lista ITS	122
– Exclusão de uma faixa da sua lista de reprodução ITS	123
– Exclusão de um CD da sua lista de reprodução ITS	123
Utilização das funções Título de disco	123
– Introdução de títulos de disco	123
– Visualização de títulos de disco	124
Utilização das funções CD TEXT	124
– Visualização de informações de texto em discos com CD TEXT	124
– Rolagem de informações de texto no display	125
Utilização de compressão e ênfase de graves	125
08 Ajustes de áudio	
Introdução aos ajustes de áudio	126
Utilização do ajuste do equilíbrio	126
Utilização do equalizador	127
– Chamada das curvas do equalizador da memória	127
– Ajuste das curvas do equalizador	127
– Ajuste preciso da curva do equalizador	128
Ajuste da sonoridade	128
Utilização da saída do alto-falante de graves secundário	128
– Ajuste do alto-falante de graves secundário	129
Utilização do filtro de alta frequência	129
Intensificação de graves	130
Aperfeiçoador da imagem frontal (F.I.E.)	130
Ajuste de níveis de fonte	131

09 Ajustes iniciais	
Definição dos ajustes iniciais	132
Ajustando a hora	132
Ajuste do passo de sintonia FM	132
Ajuste do passo de sintonia AM	133
Ativação do som de advertência	133
Ativação do ajuste auxiliar	133
Ajuste da saída traseira e do controlador do alto-falante de graves secundário	134
10 Outras funções	
Ativação ou desativação da visualização de hora	135
Utilização da fonte AUX	135
– Seleção de AUX como a fonte	135
– Ajuste do título AUX	135
Informações adicionais	
Compreensão das mensagens de erro do CD player incorporado	136
Cuidados com o CD player	136
Discos CD-R/CD-RW	137
Arquivos MP3, WMA e WAV	137
– Informações adicionais sobre MP3	138
– Informações adicionais sobre WMA	139
– Informações adicionais sobre WAV	139
Sobre as pastas e os arquivos MP3/WMA/WAV	139
Termos	141
Especificações	143

Antes de utilizar este produto

Sobre esta unidade

CUIDADO

- Não permita que esta unidade entre em contato com líquidos. Há risco de choque elétrico. Além disso, o contato com líquidos pode causar danos, fumaça e superaquecimento desta unidade.
- Mantenha este manual acessível como referência para os procedimentos de operação e precauções.
- Deixe sempre o volume baixo para que possa ouvir os sons do tráfego.
- Proteja esta unidade contra umidade.
- Se a bateria do carro estiver desconectada ou descarregada, a memória programada será apagada e deverá ser reprogramada.
- Se esta unidade não funcionar corretamente, entre em contato com o revendedor ou a central de serviços autorizados da Pioneer mais próxima. 

Sobre este manual

Esta unidade vem com diversas funções sofisticadas que garantem recepção e operação superiores. Todas as funções foram projetadas para serem utilizadas da forma mais fácil possível, mas muitas delas não são auto-explicativas. Este manual de instruções tem como objetivo ajudá-lo a obter total benefício do potencial desta unidade e fazer com que você aproveite ao máximo o seu áudio.

É recomendável familiarizar-se com as funções e respectivas operações, lendo o manual antes de começar a utilizar esta unidade. É especialmente importante que você leia e observe as **ADVERTÊNCIAS** e os **CUIDADOS** neste manual. 

Recursos

Reprodução de CD

É possível reproduzir músicas de CD/CD-R/CD-RW.

Reprodução de arquivo MP3

É possível reproduzir arquivos MP3 gravados em CD-ROM/CD-R/CD-RW (gravações padrão ISO9660 Nível 1/Nível 2).

- O fornecimento deste produto dá o direito a apenas uma licença para uso particular e não comercial, e não dá o direito a uma licença nem implica qualquer direito de uso deste produto em qualquer transmissão em tempo real (terrestre, via satélite, cabo e/ou qualquer outro meio) comercial (ou seja, que gere receita), transmissão/reprodução via internet, intranets e/ou outras redes ou em outros sistemas de distribuição de conteúdo eletrônico, como aplicativos de áudio pago ou áudio por demanda. É necessária uma licença independente para tal uso. Para obter detalhes, visite <http://www.mp3licensing.com>.

Reprodução de arquivo WMA

É possível reproduzir arquivos WMA gravados em CD-ROM/CD-R/CD-RW (gravações padrão ISO9660 Nível 1/Nível 2).

Reprodução de arquivo WAV

É possível reproduzir arquivos WAV gravados em CD-ROM/CD-R/CD-RW (gravações padrão ISO9660 Nível 1/Nível 2). 

Antes de utilizar este produto

Sobre o WMA



O logotipo Windows Media™ impresso na caixa indica que esta unidade pode reproduzir dados WMA.

WMA é a forma abreviada de Áudio do Windows Media™ e refere-se a uma tecnologia de compressão de áudio desenvolvida pela Microsoft Corporation. Os dados de WMA podem ser codificados utilizando o Windows Media Player versão 7 ou posterior.

Windows Media e o logotipo do Windows são marcas comerciais ou registradas da Microsoft Corporation nos Estados Unidos e/ou em outros países.



Notas

- Esta unidade pode não operar corretamente dependendo do aplicativo utilizado para codificar arquivos WMA.
- Dependendo da versão do Windows Media Player utilizada para codificar arquivos WMA, os nomes dos álbuns e outras informações de texto podem não ser visualizados corretamente.
- Pode ocorrer um pequeno atraso ao iniciar a reprodução de arquivos WMA codificados com dados de imagem. □

Utilização e cuidados do controle remoto

Instalação da bateria

Deslize para fora a bandeja localizada na parte posterior do controle remoto e insira a bateria com os pólos positivo (+) e negativo (-) apontando para a direção apropriada.

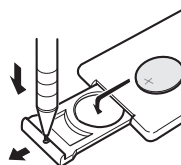

ADVERTÊNCIA

Mantenha a bateria fora do alcance de crianças. Caso ela seja ingerida, consulte imediatamente um médico.



CUIDADO

- Utilize apenas uma bateria de lítio **CR2025 (3 V)**.
- Remova a bateria se não for utilizar o controle remoto por um mês ou mais.
- Não recarregue, desmonte, aqueça ou descarte a bateria queimando-a.
- Não manuseie a bateria com ferramentas metálicas.
- Não armazene a bateria com materiais metálicos.
- Em caso de vazamento da bateria, limpe completamente o controle remoto e instale uma nova bateria.
- Ao descartar baterias usadas, certifique-se de estar em conformidade com as regulamentações governamentais ou com as normas das instituições públicas do meio ambiente que se aplicam ao seu país/região.

Antes de utilizar este produto

Utilização do controle remoto

Aponte o controle remoto para a direção do painel frontal para operá-lo.

Importante

- Não deixe o controle remoto exposto a temperaturas altas ou à luz direta do sol.
- O controle remoto poderá não funcionar corretamente se ficar exposto à luz direta do sol.
- Não deixe o controle remoto cair no chão, onde pode ficar preso embaixo do pedal do freio ou acelerador. 

Proteção da sua unidade contra roubo

O painel frontal pode ser extraído da unidade principal e colocado em uma caixa protetora, que acompanha a unidade, como uma medida anti-roubo.

- Se após desligar a ignição, o painel frontal não for extraído da unidade principal dentro de cinco segundos, um som de advertência será emitido.
- Você pode desativar o som de advertência. Consulte *Ativação do som de advertência* na página 133.

Importante

- Nunca force nem segure com muita firmeza o display e os botões ao extrair ou colocar o painel frontal.
- Evite sujeitar o painel frontal a impactos excessivos.
- Mantenha o painel frontal distante da luz direta do sol e não o exponha a temperaturas altas.

Extração do painel frontal

1 Pressione OPEN para abrir o painel frontal.

2 Segure com firmeza o lado esquerdo do painel frontal e puxe-o cuidadosamente para fora.

Cuidado para não segurá-lo com muita força ou deixá-lo cair e impeça o seu contato com água ou outros líquidos para evitar danos permanentes.

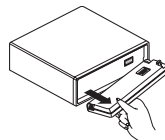

3 Coloque o painel frontal na caixa protetora fornecida para mantê-lo em segurança.

Colocação do painel frontal

● **Reposicione o painel frontal segurando-o verticalmente diante da unidade e encaixando-o com firmeza nos ganchos de fixação.**

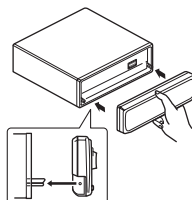

Introdução aos botões

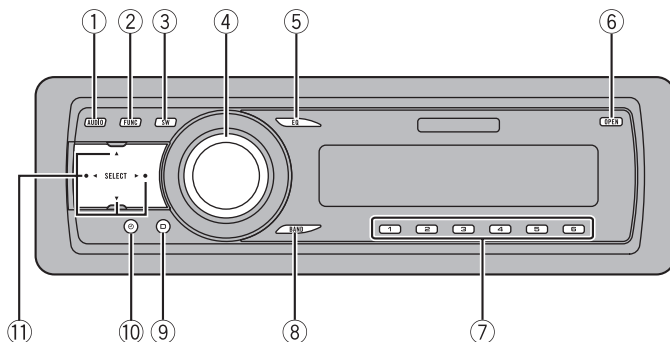

Unidade principal

- ① **Botão AUDIO**
Pressione para selecionar vários controles de qualidade sonora.
- ② **Botão FUNCTION**
Pressione para selecionar as funções.
- ③ **Botão SW**
Pressione para selecionar o menu de ajuste do alto-falante de graves secundário. Pressione e segure para selecionar o menu de ajuste do intensificador de graves.
- ④ **Botão SOURCE, VOLUME**
Esta unidade será ligada ao selecionar uma fonte. Pressione para percorrer todas as fontes disponíveis.
Gire para aumentar ou diminuir o volume.
- ⑤ **Botão EQ**
Pressione para selecionar várias curvas do equalizador.
- ⑥ **Botão OPEN**
Pressione para abrir o painel frontal.
- ⑦ **Botões 1-6**
Pressione para sintonia de emissora programada e busca pelo número do disco quando for utilizar um Multi-CD player.
- ⑧ **Botão BAND**
Pressione para selecionar entre três bandas FM e uma banda AM e para cancelar o modo de controle das funções.
- ⑨ **Botão DISPLAY**
Pressione para selecionar diferentes displays.
- ⑩ **Botão CLOCK**
Pressione para alterar para a visualização de hora.
- ⑪ **Botões ▲/▼/◀/▶**
Pressione para enviar comandos de sintonia por busca manual, avanço rápido, retrocesso e busca por faixa. Também utilizado para controlar funções.

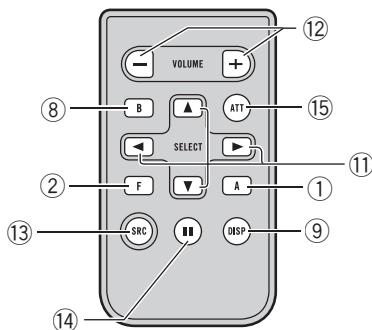

Controle remoto

A operação é a mesma que utilizar os botões na unidade principal. Consulte a explicação da unidade principal sobre a operação de cada botão, com exceção de **ATT** e **PAUSE**, que serão explicados posteriormente.

12 Botão VOLUME

Pressione para aumentar ou diminuir o volume.

13 Botão SOURCE

Esta unidade será ligada ao selecionar uma fonte. Pressione para percorrer todas as fontes disponíveis.

14 Botão PAUSE

Pressione para ativar ou desativar a pausa.

15 Botão ATT

Pressione para diminuir rapidamente o nível de volume, em aproximadamente 90%. Pressione novamente para retornar ao nível de volume original.

Ligar e desligar

Como ligar a unidade

- **Pressione SOURCE para ligar a unidade.**

Ao selecionar uma fonte, a unidade é ligada. 

Seleção de uma fonte

Você pode selecionar uma fonte que deseja ouvir. Para alternar para o CD player incorporado, carregue um disco na unidade (consulte a página 107).

- **Pressione SOURCE para selecionar uma fonte.**

Pressione **SOURCE** várias vezes para alternar entre as seguintes fontes:

Sintonizador—Televisão—CD player incorporado—Multi-CD player—Unidade externa 1—Unidade externa 2—AUX

Notas

- Nos seguintes casos, a fonte de áudio não mudará:
 - Quando não houver uma unidade correspondente à fonte selecionada conectada a esta unidade.
 - Quando não houver um disco na unidade.
 - Quando não houver uma disqueteira no Multi-CD player.
 - Quando AUX (Entrada auxiliar) estiver desativada (consulte a página 133).
- Unidade externa refere-se a um produto Pioneer (por exemplo, um produto que será disponibilizado futuramente) que, embora seja incompatível como uma fonte, possibilita o controle das funções básicas por esta unidade. Duas unidades externas podem ser controladas por esta unidade. Quando duas unidades externas são conectadas, a alocação das mesmas à unidade externa 1 ou à unidade externa 2 é automaticamente ajustada por esta unidade.

- Quando o fio condutor azul/branco desta unidade é conectado ao terminal de controle do relé da antena automática do veículo, a antena se estende quando a fonte da unidade é ligada. Para retrain a antena, desligue a fonte. 

Como desligar a unidade

- **Pressione e segure SOURCE até desligar a unidade.** 

Como escutar o rádio

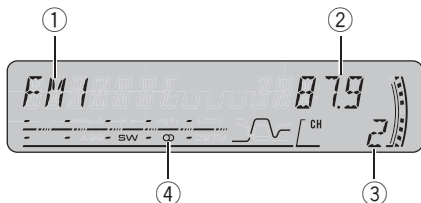

Estas são as etapas básicas necessárias para operar o rádio. Operação mais avançada do sintonizador será explicada a partir da próxima página.

① Indicador de banda

Mostra em qual banda o rádio está sintonizado, AM ou FM.

② Indicador de frequência

Mostra em qual frequência o sintonizador está sintonizado.

③ Indicador de número programado

Mostra qual programação foi selecionada.

④ Indicador de estéreo (Ⓞ)

Mostra quando a frequência selecionada está sendo transmitida em estéreo.

1 Pressione SOURCE para selecionar o sintonizador.

Pressione **SOURCE** até visualizar **TUNER**.

2 Utilize VOLUME para ajustar o nível do som.

Gire para aumentar ou diminuir o volume.

3 Pressione BAND para selecionar uma banda.

Pressione **BAND** até visualizar a banda desejada (**FM1**, **FM2**, **FM3** para FM ou **AM**).

4 Para sintonia manual, pressione ◀ ou ▶ rapidamente.

As frequências mudam, passo a passo, para cima ou para baixo.

5 Para sintonia por busca, pressione e segure ◀ ou ▶ por aproximadamente um segundo e solte.

O sintonizador buscará as frequências até encontrar uma transmissão forte o suficiente para boa recepção.

- Você pode cancelar a sintonia por busca ao pressionar ◀ ou ▶ rapidamente.
- Se você pressionar e segurar ◀ ou ▶, poderá pular as emissoras. A sintonia por busca começará assim que o botão for liberado.



Nota

Quando a frequência selecionada estiver sendo transmitida em estéreo, o indicador de estéreo (Ⓞ) acenderá. ■

Sintonizador

Introdução à operação avançada do sintonizador

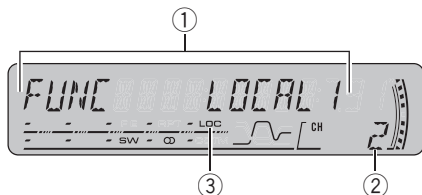

- ① **Display de função**
Mostra o status da função.
- ② **Indicador de número programado**
Mostra qual programação foi selecionada.
- ③ **Indicador LOC**
Mostra quando a sintonia por busca local está ativada.

- **Pressione FUNCTION para visualizar os nomes das funções.**

Pressione **FUNCTION** várias vezes para alternar entre as seguintes funções:

BSM (Memória das melhores emissoras)

—**LOCAL** (Sintonia por busca local)

- Para retornar à visualização de frequência, pressione **BAND**.

Nota

Se você não operar a função em aproximadamente 30 segundos, o display retornará automaticamente à visualização de frequência.

Armazenamento e chamada das frequências de transmissão da memória

Se você pressionar qualquer um dos botões de sintonia de emissora programada **1-6**, poderá facilmente armazenar até seis frequências de transmissão a serem chamadas posteriormente da memória com o toque de um botão.

- **Ao encontrar uma frequência que deseja armazenar na memória, pressione e segure um dos botões de sintonia de emissora programada 1-6 até o número programado parar de piscar.**

O número que você pressionou piscará no indicador de número programado e permanecerá aceso. A frequência da emissora de rádio selecionada terá sido armazenada na memória.

Na próxima vez que você pressionar o mesmo botão de sintonia de emissora programada, a frequência da emissora de rádio será chamada da memória.

Notas

- Até 18 emissoras FM, seis para cada uma das três bandas FM, e seis emissoras AM podem ser armazenadas na memória.
- Você também pode utilizar **▲** e **▼** para chamar da memória as frequências de emissoras de rádio atribuídas aos botões de sintonia de emissora programada **1-6**.

Sintonia em sinais fortes

A sintonia por busca local permite que você sintonize apenas as emissoras de rádio com sinais suficientemente fortes para boa recepção.

1 Pressione **FUNCTION** para selecionar **LOCAL**.

Pressione **FUNCTION** até visualizar **LOCAL** no display.

2 Pressione **▲** para ativar a sintonia por busca local.

A sensibilidade de busca local (por exemplo, **LOCAL 2**) é visualizada no display.

3 Pressione **◀** ou **▶** para ajustar a sensibilidade.

Existem quatro níveis de sensibilidade para FM e dois níveis para AM:

FM: **LOCAL 1—LOCAL 2—LOCAL 3—LOCAL 4**

AM: **LOCAL 1—LOCAL 2**

O ajuste **LOCAL 4** permite a recepção apenas das emissoras mais fortes, enquanto os ajustes inferiores permitem que você receba progressivamente as emissoras mais fracas.

4 Se quiser retornar à sintonia por busca normal, pressione **▼** para desativar a sintonia por busca local.

LOCAL:OFF é visualizado no display. 

2 Pressione **▲** para ativar **BSM**.

BSM começa a piscar. Enquanto **BSM** ficar piscando, as seis frequências mais fortes de transmissão são armazenadas nos botões de sintonia de emissora programada **1–6** na ordem da intensidade do sinal. Ao terminar, **BSM** parará de piscar.

■ Para cancelar o processo de armazenamento, pressione **▼**.



Nota

O armazenamento das frequências de transmissão com **BSM** pode substituir as frequências de transmissão gravadas utilizando os botões **1–6**. 

Armazenamento das frequências mais fortes de transmissão

A **BSM** (Memória das melhores emissoras) permite armazenar automaticamente as seis emissoras de transmissão mais fortes nos botões de sintonia programados **1–6**. Uma vez armazenadas, você poderá sintonizar essas frequências com o toque de um botão.

1 Pressione **FUNCTION** para selecionar **BSM**.

Pressione **FUNCTION** até visualizar **BSM** no display.

CD player incorporado

Reprodução de um CD



Estas são as etapas básicas necessárias para reproduzir um CD com o CD player incorporado. Operação mais avançada do CD será explicada a partir da próxima página.

① Indicador EQ

Mostra qual curva do equalizador está selecionada.

② Indicador de tempo de reprodução

Mostra o tempo de reprodução decorrido da faixa atual.

③ Indicador de número de faixas

Mostra a faixa reproduzida atualmente.

1 Pressione OPEN para abrir o painel frontal.

O slot de carregamento de CD aparece.

- Após um CD ter sido inserido, pressione **SOURCE** para selecionar o CD player incorporado.

2 Insira um CD no slot de carregamento de CD.

A reprodução iniciará automaticamente.

Slot de carregamento de CD

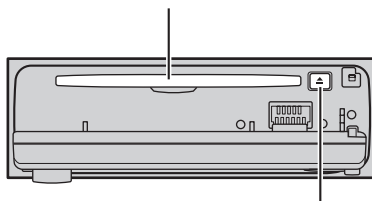

Botão **EJECT**

- Você pode ejetar um CD ao pressionar **EJECT**.
- Para evitar o mau funcionamento, certifique-se de que nenhum objeto metálico entre em contato com os terminais, enquanto o painel frontal estiver aberto.

3 Feche o painel frontal.

4 Utilize VOLUME para ajustar o nível do som.

Gire para aumentar ou diminuir o volume.

5 Para executar um avanço ou retrocesso rápido, pressione e segure ◀ ou ▶.

- Se você selecionar **ROUGH**, pressionar e segurar ◀ ou ▶ permitirá uma busca a cada 10 faixas no disco atual. (Consulte *Seleção do método de busca* na página 110.)

6 Para retroceder ou avançar uma faixa, pressione ◀ ou ▶.

Pressionar ▶ irá para o início da próxima faixa. Pressionar ◀ uma vez retornará para o início da faixa atual. Pressionar novamente retornará para a faixa anterior.



Notas

- O CD player incorporado reproduz um CD de 12 cm ou 8 cm padrão por vez. Não utilize um adaptador ao reproduzir CDs de 8 cm.
- Não insira nada além de CDs no slot de carregamento de CD.

- Se você não conseguir inserir completamente um disco ou se, após inserir um disco, ele não for reproduzido, verifique se o lado da etiqueta está voltado para cima. Pressione **EJECT** para ejetar o disco e verifique-o quanto a danos antes de inseri-lo novamente.
- Se uma mensagem de erro, como **ERROR-11** for exibida, consulte *Compreensão das mensagens de erro do CD player incorporado* na página 136.
- Quando um disco com CD TEXT é inserido, os títulos dos discos e das faixas começam a rolar automaticamente para a esquerda. 

Introdução à operação avançada do CD player incorporado

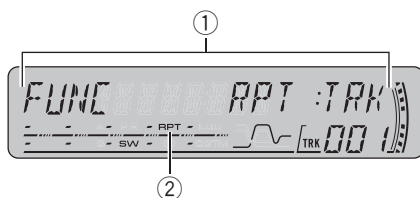

① Display de função

Mostra o status da função.

② Indicador RPT

Mostra quando a série de repetição está selecionada para a faixa atual.

● Pressione **FUNCTION** para visualizar os nomes das funções.

Pressione **FUNCTION** várias vezes para alternar entre as seguintes funções:

RPT (Reprodução com repetição)—**RDM** (Reprodução aleatória)—**SCAN** (Reprodução resumida)—**PAUSE** (Pausa)—**COMP** (Compressão e BMX)—**FF/REV** (Método de busca)

- Para retornar à visualização de reprodução, pressione **BAND**.



Nota

Se você não operar a função em aproximadamente 30 segundos, o display retornará automaticamente à visualização de reprodução. 

Repetição da reprodução

A reprodução com repetição permite que você ouça a mesma faixa ou o mesmo disco novamente.

CD player incorporado

1 Pressione **FUNCTION** para selecionar **RPT.**

Pressione **FUNCTION** até visualizar **RPT** no display.

2 Pressione ◀ ou ▶ para selecionar a série de repetição.

Esse procedimento o levará para o ajuste selecionado.

- **DSC** – Repete o disco atual
- **TRK** – Repete apenas a faixa atual

Nota

Se você executar a busca por faixa ou o avanço/retrocesso rápido durante **TRK**, a série de reprodução com repetição mudará para **DSC**. 

Reprodução de faixas em ordem aleatória

A reprodução aleatória permite que você reproduza as faixas do CD em uma ordem aleatória.

1 Pressione **FUNCTION** para selecionar **RDM.**

Pressione **FUNCTION** até visualizar **RDM** no display.

2 Pressione ▲ para ativar a reprodução aleatória.

RDM:ON é visualizado no display. As faixas serão reproduzidas em uma ordem aleatória.

3 Pressione ▼ para desativar a reprodução aleatória.

RDM:OFF é visualizado no display. As faixas continuarão sendo reproduzidas na ordem normal. 

Procura de faixas de um CD

A reprodução resumida permite que você ouça os primeiros 10 segundos de cada faixa no CD.

1 Pressione **FUNCTION** para selecionar **SCAN.**

Pressione **FUNCTION** até visualizar **SCAN** no display.

2 Pressione ▲ para ativar a reprodução resumida.

SCAN:ON é visualizado no display. Os primeiros 10 segundos de cada faixa são reproduzidos.

3 Ao encontrar a faixa desejada, pressione ▼ para desativar a reprodução resumida.

SCAN:OFF é visualizado no display. A faixa continuará sendo reproduzida.

- Se o display retornou automaticamente à visualização de reprodução, selecione **SCAN** mais uma vez ao pressionar **FUNCTION**.

Nota

Depois que a procura em um CD for concluída, a reprodução normal das faixas começará novamente. 

Pausa na reprodução do CD

A pausa permite que você pare temporariamente a reprodução do CD.

1 Pressione **FUNCTION** para selecionar **PAUSE.**

Pressione **FUNCTION** até visualizar **PAUSE** no display.

CD player incorporado

2 Pressione ▲ para ativar a pausa.

PAUSE:ON é visualizado no display. Ocorre uma pausa na reprodução da faixa atual.

3 Pressione ▼ para desativar a pausa.

PAUSE:OFF é visualizado no display. A reprodução será retomada no mesmo ponto em que a pausa foi ativada.

Utilização de compressão e BMX

A utilização das funções COMP (Compressão) e BMX permitem ajustar a qualidade sonora deste player. Cada uma das funções tem um ajuste de dois níveis. A função COMP equilibra a saída dos sons mais altos e mais baixos em volumes mais altos. BMX controla as reflexões sonoras para produzir um som mais forte. Ouça cada um dos efeitos ao selecioná-los e utilize aquele que torna melhor a reprodução da faixa ou do CD que está ouvindo.

1 Pressione FUNCTION para selecionar COMP.

Pressione **FUNCTION** até visualizar **COMP** no display.

2 Pressione ▲ ou ▼ para selecionar o seu ajuste favorito.

Pressione ▲ ou ▼ várias vezes para alternar entre os seguintes ajustes:

**COMP OFF—COMP 1—COMP 2—
COMP OFF—BMX 1—BMX 2**

Seleção do método de busca

Você pode alternar o método de busca entre avanço/retrocesso rápido e busca a cada 10 faixas.

1 Pressione FUNCTION para selecionar FF/REV.

Pressione **FUNCTION** até visualizar **FF/REV** no display.

- Se o método de busca **ROUGH** foi anteriormente selecionado, **ROUGH** será visualizado.

2 Pressione ◀ ou ▶ para selecionar o método de busca.

Pressione ◀ ou ▶ até visualizar o método de busca desejado no display.

- FF/REV** – Avanço rápido e retrocesso
- ROUGH** – Busca a cada 10 faixas

Busca a cada 10 faixas no disco atual

Se um disco tiver mais de 10 faixas, você poderá fazer a busca a cada 10 faixas. Quando um disco tem várias faixas, é possível fazer a busca de forma preliminar da faixa que você deseja reproduzir.

1 Selecione o método de busca ROUGH.

Consulte *Seleção do método de busca* nesta página.

2 Pressione e segure ◀ ou ▶ para fazer a busca a cada 10 faixas em um disco.

- Se um disco tiver menos de 10 faixas, pressionar e segurar ▶ chamará da memória a última faixa do disco. Se o número restante de faixas após a busca a cada 10 faixas for menor que 10, pressionar e segurar ▶ também chamará da memória a última faixa do disco.
- Se um disco tiver menos de 10 faixas, pressionar e segurar ◀ chamará da memória a primeira faixa do disco. Se o número restante de faixas após a busca a cada 10 faixas for menor que 10, pressionar e segurar ◀ também chamará da memória a primeira faixa do disco.

CD player incorporado

Utilização das funções Título de disco

Você pode introduzir títulos de CD e exibi-los. Na próxima vez que você inserir um CD ao qual introduziu um título, o seu título será visualizado.

Introdução de títulos de disco

Utilize o recurso de introdução de títulos de disco para armazenar até 48 títulos de CD na unidade. Cada título pode ter até 8 caracteres.

1 Reproduza o CD ao qual deseja introduzir um título.

2 Pressione e segure FUNCTION até visualizar TITLE IN no display.

- Ao reproduzir um disco com CD TEXT, você não pode alternar para **TITLE IN**. O título do disco já terá sido gravado em um disco com CD TEXT.

3 Pressione ▲ ou ▼ para selecionar uma letra do alfabeto.

Cada vez que pressionar ▲, uma letra do alfabeto será visualizada na ordem **A B C ... X Y Z**; números e símbolos serão visualizados na ordem **1 2 3 ... > []**. Cada vez que pressionar ▼, uma letra será visualizada na ordem inversa, como **Z Y X ... C B A**.



4 Pressione ► para mover o cursor para a próxima posição de caractere.

Quando a letra desejada for visualizada, pressione ► para mover o cursor para a próxima posição e, em seguida, selecione a próxima letra. Pressione ◀ para voltar no display.

5 Mova o cursor para a última posição ao pressionar ► depois de introduzir o título.

Ao pressionar ► mais uma vez, o título introduzido é armazenado na memória.

6 Pressione BAND para retornar à visualização de reprodução.



Notas

- Os títulos permanecerão na memória, mesmo após o disco ter sido removido da unidade, e serão chamados da memória quando o disco for novamente inserido.
- Depois que dados para 48 discos forem armazenados na memória, dados para um novo disco sobreguarará o mais antigo.
- Se você conectar um Multi-CD player, poderá introduzir títulos para até 100 discos.

Visualização de títulos de disco

Você pode visualizar o título de qualquer disco ao qual foi introduzido um título.

● Pressione DISPLAY.

Pressione **DISPLAY** várias vezes para alternar entre os seguintes ajustes:

Tempo de reprodução—**DISC TITLE** (Título do disco)

Ao selecionar **DISC TITLE**, o título do disco que está atualmente sendo reproduzido é visualizado no display.

- Se nenhum título tiver sido introduzido ao disco atualmente sendo reproduzido, **NO DISC TITLE** será visualizado. ◻

Utilização das funções CD TEXT

Durante a fabricação, determinadas informações sobre alguns discos são codificadas. Esses discos podem conter informações como o título do CD, o título da faixa, o nome do artista e o tempo de reprodução e são denominados discos com CD TEXT. Apenas esses discos com CD TEXT especialmente codificados suportam as funções relacionadas a seguir.

Visualização de informações de texto em discos com CD TEXT

● Pressione **DISPLAY**.

Pressione **DISPLAY** várias vezes para alternar entre os seguintes ajustes:

Tempo de reprodução—**DISC TITLE** (Título do disco)—**DISC ARTIST** (Nome do artista do disco)—**TRACK TITLE** (Título da faixa)

—**TRACK ARTIST** (Nome do artista da faixa)

- Se informações específicas não tiverem sido gravadas em um disco com CD TEXT, **NO XXXX** será visualizado (por exemplo, **NO TRACK TITLE**).

Rolagem de informações de texto no display

Esta unidade pode exibir as 16 primeiras letras de **DISC TITLE**, **DISC ARTIST**, **TRACK TITLE** e **TRACK ARTIST** apenas. Quando as informações gravadas contêm mais do que 16 letras, você pode rolar o texto para a esquerda de modo que o restante do título possa ser visualizado.

● Pressione e segure **DISPLAY** até o título começar a rolar para a esquerda.

O restante do título será visualizado no display.

MP3/WMA/WAV player

Reprodução de MP3/WMA/WAV

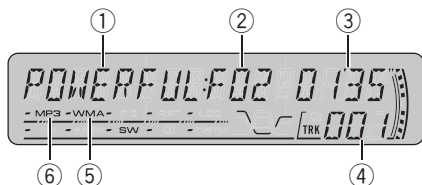

Estas são as etapas básicas necessárias para reproduzir um MP3/WMA/WAV com o CD player incorporado. Operação mais avançada do MP3/WMA/WAV será explicada a partir da página 115.

1 Indicador EQ

Mostra qual curva do equalizador está selecionada.

2 Indicador de número de pastas

Mostra o número da pasta atualmente sendo reproduzido.

3 Indicador de tempo de reprodução

Mostra o tempo de reprodução decorrido da faixa atual (arquivo).

4 Indicador de número de faixas

Mostra a faixa (arquivo) atualmente sendo reproduzida.

5 Indicador WMA

Mostra quando um arquivo WMA está sendo reproduzido.

6 Indicador MP3

Mostra quando um arquivo MP3 está sendo reproduzido.

1 Pressione OPEN para abrir o painel frontal.

O slot de carregamento de CD aparece.

- Após um CD-ROM ter sido inserido, pressione **SOURCE** para selecionar o CD player incorporado.

2 Insira um CD-ROM no slot de carregamento de CD.

A reprodução iniciará automaticamente.

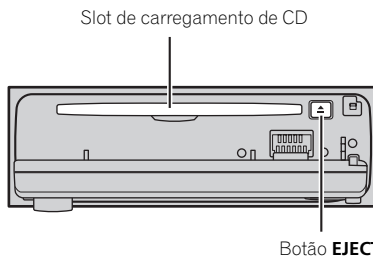

- Você pode ejetar um CD-ROM pressionando **EJECT**.

- Para evitar o mau funcionamento, certifique-se de que nenhum objeto metálico entre em contato com os terminais, enquanto o painel frontal estiver aberto.

3 Feche o painel frontal.

4 Utilize VOLUME para ajustar o nível do som.

Gire para aumentar ou diminuir o volume.

5 Pressione ▲ ou ▼ para selecionar uma pasta.

- Não é possível selecionar uma pasta que não contenha um arquivo MP3/WMA/WAV.
- Para retornar à pasta 01 (ROOT), pressione e segure **BAND**. No entanto, se a pasta 01 (ROOT) não tiver arquivos, a reprodução começará com a pasta 02.

6 Para executar um avanço ou retrocesso rápido, pressione e segure ◀ ou ▶.

- Isso corresponde à operação de avanço rápido e retrocesso apenas para o arquivo que está sendo reproduzido.

▪ Se você selecionar **ROUGH**, pressionar e segurar ◀ ou ▶ permitirá uma busca a cada 10 faixas na pasta atual. (Consulte *Seleção do método de busca* na página 117.)

7 Para retroceder ou avançar uma faixa, pressione ◀ ou ▶.

Pressionar ▶ irá para o início da próxima faixa. Pressionar ◀ uma vez retornará para o início da faixa atual. Pressionar novamente retornará para a faixa anterior.



Notas

- Ao reproduzir discos com arquivos MP3/WMA/WAV e dados de áudio (CD-DA), como CD-EXTRA e CDs com modo misto, os dois tipos podem ser reproduzidos apenas alternando o modo entre MP3/WMA/WAV e CD-DA com **BAND**.
- Se você tiver alternado entre a reprodução de arquivos MP3/WMA/WAV e dados de áudio (CD-DA), a reprodução começará na primeira faixa do disco.
- O CD player incorporado pode reproduzir um arquivo MP3/WMA/WAV gravado em CD-ROM. (Consulte a página 137 quanto aos arquivos que podem ser reproduzidos.)
- Não insira nada além de CDs no slot de carregamento de CD.
- Às vezes, ocorre um atraso entre o início da reprodução do CD e o som emitido. Durante a leitura, **FORMAT READ** é visualizado.
- Se você não conseguir inserir completamente um disco ou se, após inserir um disco, ele não for reproduzido, verifique se o lado da etiqueta está voltado para cima. Pressione **EJECT** para ejetar o disco e verifique-o quanto a danos antes de inseri-lo novamente.
- A reprodução é realizada seguindo a ordem do número dos arquivos. As pastas que não têm arquivos são puladas. [Se a pasta 01 (ROOT) não tiver arquivos, a reprodução começará com a pasta 02].
- Ao reproduzir arquivos gravados como VBR (Taxa de bit variável), o tempo de reprodução não será exibido corretamente se as operações de avanço rápido e retrocesso forem utilizadas.
- Se o disco inserido não tiver arquivos que possam ser reproduzidos, **NO AUDIO** será visualizado.
- Se o disco inserido contiver arquivos WMA protegidos pelo gerenciamento de direitos digitais (DRM), **SKIPPED** será visualizado enquanto o arquivo protegido é pulado.
- Se todos os arquivos no disco inserido estiverem protegidos pelo DRM, **PROTECT** será visualizado.
- Não há som nas operações de avanço rápido ou retrocesso.
- Se uma mensagem de erro, como **ERROR-11** for exibida, consulte *Compreensão das mensagens de erro do CD player incorporado* na página 136.
- Quando um disco MP3/WMA/WAV é inserido, o nome da pasta e o nome do arquivo começam a rolar automaticamente para a esquerda. [■]

MP3/WMA/WAV player

Introdução à operação avançada do CD player incorporado (MP3/WMA/WAV)

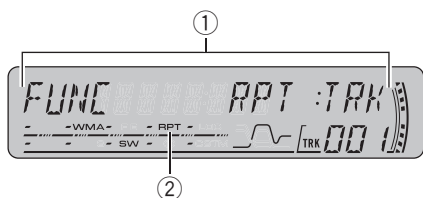

① Display de função

Mostra o status da função.

② Indicador RPT

Mostra quando a série de repetição está selecionada para a faixa atual (arquivo).

● Pressione FUNCTION para visualizar os nomes das funções.

Pressione **FUNCTION** várias vezes para alternar entre as seguintes funções:

RPT (Reprodução com repetição)—**RDM** (Reprodução aleatória)—**SCAN** (Reprodução resumida)—**PAUSE** (Pausa)—**COMP** (Compressão e BMX)—**FF/REV** (Método de busca)

- Para retornar à visualização de reprodução, pressione **BAND**.



Nota

Se você não operar a função em aproximadamente 30 segundos, o display retornará automaticamente à visualização de reprodução. □

Repetição da reprodução

Existem três séries de reprodução com repetição para MP3/WMA/WAV: **FLD** (Repetição da

pasta), **TRK** (Repetição de uma faixa) e **DSC** (Repetição de todas as faixas).

1 Pressione FUNCTION para selecionar RPT.

Pressione **FUNCTION** até visualizar **RPT** no display.

2 Pressione ◀ ou ▶ para selecionar a série de repetição.

Pressione ◀ ou ▶ até visualizar a série de repetição desejada no display.

- **FLD** – Repete a pasta atual
- **TRK** – Repete apenas a faixa atual
- **DSC** – Repete todas as faixas



Notas

- Se você selecionar outra pasta durante a reprodução com repetição, a série de reprodução com repetição mudará para **DSC**.
- Se você executar a busca por faixa ou o avanço/retrocesso rápido durante **TRK**, a série de reprodução com repetição mudará para **FLD**.
- Quando **FLD** for selecionado, não será possível reproduzir uma subpasta dessa pasta.
- Ao selecionar **FLD** para a série de repetição e ao retornar ao display de reprodução, **FRPT** é visualizado. □

Reprodução de faixas em ordem aleatória

A reprodução aleatória permite que você reproduza as faixas em uma ordem aleatória dentro da série de repetição, **FLD** e **DSC**.

1 Selecione a série de repetição.

Consulte *Repetição da reprodução* nesta página.

MP3/WMA/WAV player

2 Pressione **FUNCTION** para selecionar **RDM**.

Pressione **FUNCTION** até visualizar **RDM** no display.

3 Pressione **▲** para ativar a reprodução aleatória.

RDM:ON é visualizado no display. As faixas serão reproduzidas em uma ordem aleatória dentro das séries **FLD** ou **DSC** anteriormente selecionadas.

4 Pressione **▼** para desativar a reprodução aleatória.

RDM:OFF é visualizado no display. As faixas continuarão sendo reproduzidas na ordem normal.



Nota

Se você ativar a reprodução aleatória durante **FLD** e, em seguida, retornar à visualização de reprodução, **FRDM** será visualizado no display.

Procura de pastas e faixas

Enquanto estiver utilizando **FLD**, o início de cada faixa na pasta selecionada será reproduzido por aproximadamente 10 segundos. Enquanto estiver utilizando **DSC**, o início da primeira faixa de cada pasta será reproduzido por aproximadamente 10 segundos.

1 Selecione a série de repetição.

Consulte *Repetição da reprodução* na página 120.

2 Pressione **FUNCTION** para selecionar **SCAN**.

Pressione **FUNCTION** até visualizar **SCAN** no display.

3 Pressione **▲** para ativar a reprodução resumida.

SCAN:ON é visualizado no display. Os primeiros 10 segundos de cada faixa da pasta atual (ou da primeira faixa de cada pasta) são reproduzidos.

4 Ao encontrar a faixa desejada (ou pasta), pressione **▼** para desativar a reprodução resumida.

SCAN:OFF é visualizado no display. A faixa (ou disco) continuará sendo reproduzida.

- Se o display retornou automaticamente à visualização de reprodução, selecione **SCAN** mais uma vez ao pressionar **FUNCTION**.



Notas

- Depois que a exploração de uma faixa ou pasta for concluída, a reprodução normal das faixas começará novamente.
- Se você ativar a reprodução com exploração durante **FLD** e, em seguida, retornar à visualização de reprodução, **FSCN** será visualizado no display.

Pausa na reprodução de MP3/WMA/WAV

A pausa permite que você pare temporariamente a reprodução do MP3/WMA/WAV.

1 Pressione **FUNCTION** para selecionar **PAUSE**.

Pressione **FUNCTION** até visualizar **PAUSE** no display.

2 Pressione **▲** para ativar a pausa.

PAUSE:ON é visualizado no display. Ocorre uma pausa na reprodução da faixa atual.

MP3/WMA/WAV player

3 Pressione ▼ para desativar a pausa.

PAUSE:OFF é visualizado no display. A reprodução será retomada no mesmo ponto em que a pausa foi ativada. 

Utilização de compressão e BMX

A utilização das funções COMP (Compressão) e BMX permitem ajustar a qualidade sonora deste player. Cada uma das funções tem um ajuste de dois níveis. A função COMP equilibra a saída dos sons mais altos e mais baixos em volumes mais altos. BMX controla as reflexões sonoras para produzir um som mais forte. Ouça cada um dos efeitos ao selecioná-los e utilize aquele que torna melhor a reprodução da faixa ou do CD que está ouvindo.

1 Pressione FUNCTION para selecionar COMP.

Pressione **FUNCTION** até visualizar **COMP** no display.

2 Pressione ▲ ou ▼ para selecionar o seu ajuste favorito.

Pressione ▲ ou ▼ várias vezes para alternar entre os seguintes ajustes:

**COMP OFF—COMP 1—COMP 2—
COMP OFF—BMX 1—BMX 2** 

Seleção do método de busca

Você pode alternar o método de busca entre avanço/retrocesso rápido e busca a cada 10 faixas.

1 Pressione FUNCTION para selecionar FF/REV.

Pressione **FUNCTION** até visualizar **FF/REV** no display.

▪ Se o método de busca **ROUGH** foi anteriormente selecionado, **ROUGH** será visualizado.

2 Pressione ◀ ou ▶ para selecionar o método de busca.

Pressione ◀ ou ▶ até visualizar o método de busca desejado no display.

- **FF/REV** – Avanço rápido e retrocesso
- **ROUGH** – Busca a cada 10 faixas 

Busca a cada 10 faixas na pasta atual

Se a pasta atual tiver mais de 10 faixas, você poderá fazer a busca a cada 10 faixas. Quando uma pasta tem várias faixas, é possível fazer a busca de forma preliminar da faixa que você deseja reproduzir.

1 Selecione o método de busca ROUGH.

Consulte *Seleção do método de busca* nesta página.

2 Pressione e segure ◀ ou ▶ para fazer a busca a cada 10 faixas na pasta atual.

- Se a pasta atual tiver menos de 10 faixas, pressionar e segurar ▶ chamará da memória a última faixa da pasta. Se o número restante de faixas após a busca a cada 10 faixas for menor que 10, pressionar e segurar ▶ também chamará da memória a última faixa da pasta.
- Se a pasta atual tiver menos de 10 faixas, pressionar e segurar ◀ chamará da memória a primeira faixa da pasta. Se o número restante de faixas após a busca a cada 10 faixas for menor que 10, pressionar e segurar ◀ também chamará da memória a primeira faixa da pasta. 

Visualização de informações de texto em disco MP3/WMA/WAV

As informações de texto gravadas em um disco MP3/WMA/WAV podem ser visualizadas.

Quando reproduzir um disco MP3/WMA

● Pressione **DISPLAY**.

Pressione **DISPLAY** várias vezes para alternar entre os seguintes ajustes:

Tempo de reprodução—**FOLDER** (Nome da pasta)—**FILE** (Nome do arquivo)

—**TRACK TITLE** (Título da faixa)—**ARTIST** (Nome do artista)—**ALBUM** (Título do álbum)

—**COMMENT** (Comentário)—Taxa de bit

- Ao reproduzir arquivos MP3 gravados como VBR (Taxa de bit variável), o valor da taxa de bit não será exibido mesmo depois de alternar para a taxa de bit.
- Ao reproduzir arquivos WMA gravados como VBR (Taxa de bit variável), o valor da taxa de bit médio é exibido.
- Se não tiverem sido gravadas informações específicas em um disco MP3/WMA, **NO XXXX** será visualizado (por exemplo, **NO NAME**).
- Dependendo da versão do iTunes® utilizada para gravar arquivos MP3 em um disco, informações de comentários podem não ser visualizadas corretamente.
- iTunes® é uma marca comercial da Apple Computer, Inc., registrada nos Estados Unidos e em outros países.
- Dependendo da versão do Windows Media Player utilizada para codificar arquivos WMA, os nomes dos álbuns e outras informações de texto podem não ser visualizados corretamente.

Quando reproduzir um disco WAV

● Pressione **DISPLAY**.

Pressione **DISPLAY** várias vezes para alternar entre os seguintes ajustes:

Tempo de reprodução—**FOLDER** (Nome da pasta)—**FILE** (Nome do arquivo)—Frequência de amostragem

- Se não tiverem sido gravadas informações específicas em um disco WAV, **NO XXXX** será visualizado (por exemplo, **NO NAME**).
- Somente é possível reproduzir arquivos WAV nas frequências 16, 22.05, 24, 32, 44.1 e 48 kHz (LPCM) ou 22.05 e 44.1 kHz (MS ADPCM). A frequência de amostragem visualizada no display pode ser arredondada. □

Rolagem de informações de texto no display

Esta unidade pode exibir as 16 primeiras letras de **FOLDER**, **FILE**, **TRACK TITLE**, **ARTIST**, **ALBUM** e **COMMENT** apenas. Quando as informações gravadas têm mais de 16 letras, você pode rolar o texto à esquerda para que o restante das informações de texto possa ser visto.

● Pressione e segure **DISPLAY** até que as informações de texto comecem a rolar para a esquerda.

O restante das informações de texto será visualizado no display.



Nota

Diferente dos formatos de arquivo MP3 e WMA, os arquivos WAV exibem apenas **FOLDER** e **FILE**. □

Multi-CD player

Reprodução de um CD



Você pode utilizar esta unidade para controlar um Multi-CD player, que é vendido separadamente.

Estas são as etapas básicas necessárias para reproduzir um CD com o Multi-CD player. Operação mais avançada do CD será explicada a partir da próxima página.

① Indicador EQ

Mostra qual curva do equalizador está selecionada.

② Indicador de número de discos

Mostra o disco atualmente sendo reproduzido.

③ Indicador de tempo de reprodução

Mostra o tempo de reprodução decorrido da faixa atual.

④ Indicador de número de faixas

Mostra a faixa reproduzida atualmente.

1 Pressione SOURCE para selecionar o Multi-CD player.

Pressione **SOURCE** até visualizar **MULTI CD**.

2 Utilize VOLUME para ajustar o nível do som.

Gire para aumentar ou diminuir o volume.

3 Selecione um disco que deseja ouvir com os botões 1-6.

Para os discos de 1 a 6, pressione o número do botão correspondente.

Para os discos de 7 a 12, pressione e segure os números correspondentes, como **1** para o disco 7, até visualizar o número do disco no display.

- Também é possível selecionar um disco se-
qüencialmente ao pressionar ▲/▼.

4 Para executar um avanço ou retrocesso rápido, pressione e segure ◀ ou ▶.

5 Para retroceder ou avançar uma faixa, pressione ◀ ou ▶.

Pressionar ▶ irá para o início da próxima faixa. Pressionar ◀ uma vez retornará para o início da faixa atual. Pressionar novamente re-
tornará para a faixa anterior.



Notas

- Enquanto o Multi-CD player executa as operações preparatórias, **READY** é visualizado.
- Se uma mensagem de erro como **ERROR-11** for visualizada, consulte o manual do proprietário do Multi-CD player.
- Se não existirem discos na disqueteira do Multi-CD player, **NO DISC** será visualizado.
- Quando você seleciona um disco com CD TEXT em um Multi-CD player compatível com CD TEXT, os títulos dos discos e das faixas com-
meçam a rolar automaticamente para a esquerda. ▣

Multi-CD player para 50 discos

Apenas as funções descritas neste manual são suportadas nos Multi-CD players para 50 discos. ▣

Introdução à operação avançada do Multi-CD player

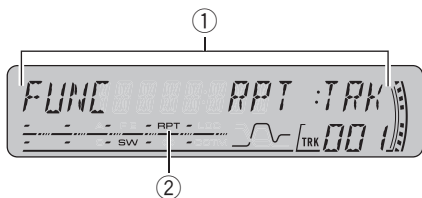

① Display de função

Mostra o status da função.

② Indicador RPT

Mostra quando a série de repetição está selecionada para a faixa atual.

● Pressione FUNCTION para visualizar os nomes das funções.

Pressione **FUNCTION** várias vezes para alternar entre as seguintes funções:

RPT (Reprodução com repetição)—**RDM** (Reprodução aleatória)—**SCAN** (Reprodução com exploração)—**ITS-P** (Reprodução ITS)—**PAUSE** (Pausa)—**COMP** (Compressão e DBE)

▪ Para retornar à visualização de reprodução, pressione **BAND**.

✎ Nota

Se você não operar a função em aproximadamente 30 segundos, o display retornará automaticamente à visualização de reprodução. □

Repetição da reprodução

Existem três séries de reprodução com repetição para o Multi-CD player: **MCD** (Repetição de Multi-CD player), **TRK** (Repetição de uma faixa) e **DSC** (Repetição do disco).

1 Pressione FUNCTION para selecionar RPT.

Pressione **FUNCTION** até visualizar **RPT** no display.

2 Pressione ◀ ou ▶ para selecionar a série de repetição.

Pressione ◀ ou ▶ até visualizar a série de repetição desejada no display.

- **MCD** – Repete todos os discos na disqueteira do Multi-CD player
- **TRK** – Repete apenas a faixa atual
- **DSC** – Repete o disco atual

✎ Notas

- Se você selecionar outros discos durante a reprodução com repetição, a série de reprodução com repetição mudará para **MCD**.
- Se você executar a busca por faixa ou o avanço/retrocesso rápido durante **TRK**, a série de reprodução com repetição mudará para **DSC**.
- Ao selecionar **DSC** para a série de repetição e ao retornar ao display de reprodução, **DRPT** é visualizado. □

Reprodução de faixas em ordem aleatória

A reprodução aleatória permite que você reproduza as faixas em ordem aleatória dentro da série de repetição, **MCD** e **DSC**.

1 Selecione a série de repetição.

Consulte *Repetição da reprodução* nesta página.

2 Pressione FUNCTION para selecionar RDM.

Pressione **FUNCTION** até visualizar **RDM** no display.

Multi-CD player

3 Pressione **▲** para ativar a reprodução aleatória.

RDM:ON é visualizado no display. As faixas serão reproduzidas em uma ordem aleatória dentro das séries **MCD** ou **DSC** anteriormente selecionadas.

4 Pressione **▼** para desativar a reprodução aleatória.

RDM:OFF é visualizado no display. As faixas continuarão sendo reproduzidas na ordem normal.



Nota

Se você ativar a reprodução aleatória durante **DSC** e, em seguida, retornar à visualização de reprodução, **DRDM** será visualizado no display.

Procura de CDs e faixas

Enquanto estiver utilizando **DSC**, o início de cada faixa no disco selecionado será reproduzido por aproximadamente 10 segundos. Enquanto estiver utilizando **MCD**, o início da primeira faixa de cada disco será reproduzido por aproximadamente 10 segundos.

1 Selecione a série de repetição.

Consulte *Repetição da reprodução* na página anterior.

2 Pressione **FUNCTION** para selecionar **SCAN**.

Pressione **FUNCTION** até visualizar **SCAN** no display.

3 Pressione **▲** para ativar a reprodução resumida.

SCAN:ON é visualizado no display. Os primeiros 10 segundos de cada faixa do disco atual (ou da primeira faixa de cada disco) são reproduzidos.

4 Ao encontrar a faixa desejada (ou disco), pressione **▼** para desativar a reprodução resumida.

SCAN:OFF é visualizado no display. A faixa (ou disco) continuará sendo reproduzida.

- Se o display retornou automaticamente à visualização de reprodução, selecione **SCAN** mais uma vez ao pressionar **FUNCTION**.



Notas

- Depois que a procura de uma faixa ou disco for concluída, a reprodução normal das faixas começará novamente.
- Se você ativar a reprodução com exploração durante **DSC** e, em seguida, retornar à visualização de reprodução, **DSCN** será visualizado no display.

Pausa na reprodução do CD

A pausa permite que você pare temporariamente a reprodução do CD.

1 Pressione **FUNCTION** para selecionar **PAUSE**.

Pressione **FUNCTION** até visualizar **PAUSE** no display.

2 Pressione **▲** para ativar a pausa.

PAUSE:ON é visualizado no display. Ocorre uma pausa na reprodução da faixa atual.

3 Pressione **▼** para desativar a pausa.

PAUSE:OFF é visualizado no display. A reprodução será retomada no mesmo ponto em que a pausa foi ativada.

Utilização de listas de reprodução ITS

ITS (Seleção instantânea de faixas) permite que você crie uma lista de reprodução das faixas favoritas que estão na disqueteira do Multi-CD player. Depois de adicionar as suas faixas favoritas à lista de reprodução, você poderá ativar a reprodução ITS e tocar apenas as seleções.

Criação de uma lista de reprodução com a programação ITS

Você pode utilizar ITS para programar e reproduzir até 99 faixas por disco até 100 discos (com títulos de disco). (Em Multi-CD players vendidos antes de CDX-P1250 e CDX-P650, até 24 faixas podem ser armazenadas na lista de reprodução.)

1 Reproduza um CD que deseja programar.

Pressione ▲ ou ▼ para selecionar o CD.

2 Pressione e segure FUNCTION até visualizar TITLE IN no display; em seguida, pressione FUNCTION para selecionar ITS.

Depois de visualizar TITLE IN, pressione FUNCTION várias vezes; as seguintes funções são visualizadas no display:

TITLE IN (Introdução de títulos de disco)—ITS (Programação ITS)

3 Selecione a faixa desejada ao pressionar ◀ ou ▶.

4 Pressione ▲ para armazenar a faixa atualmente sendo reproduzida na lista de reprodução.

ITS IN é rapidamente visualizado e a seleção sendo reproduzida é adicionada à sua lista de reprodução. O display mostrará novamente ITS.

5 Pressione BAND para retornar à visualização de reprodução.



Nota

Depois que dados para 100 discos forem armazenados na memória, dados para um novo disco sobregravará o mais antigo.

Reprodução da sua lista ITS

A reprodução ITS permite que você ouça as faixas programadas na lista de reprodução ITS. Ao ativar a reprodução ITS, as faixas da sua lista de reprodução ITS no Multi-CD player começam a tocar.

1 Selecione a série de repetição.

Consulte *Repetição da reprodução* na página 120.

2 Pressione FUNCTION para selecionar ITS-P.

Pressione FUNCTION até visualizar ITS-P no display.

3 Pressione ▲ para ativar a reprodução ITS.

ITS-P:ON é visualizado no display. A reprodução começa com as faixas da sua lista de reprodução dentro das séries MCD ou DSC anteriormente selecionadas.

- Se nenhuma faixa na série atual estiver programada para reprodução ITS, **EMPTY** será visualizado.

4 Pressione ▼ para desativar a reprodução ITS.

ITS-P:OFF é visualizado no display. A reprodução continuará na ordem normal da faixa e do CD atualmente sendo reproduzidos.

Multi-CD player

Exclusão de uma faixa da sua lista de reprodução ITS

Se a reprodução ITS estiver ativada, você poderá excluir uma faixa da sua lista de reprodução ITS.

Se a reprodução ITS já estiver ativada, vá para a Etapa 2. Se a reprodução ITS ainda não estiver ativada, pressione **FUNCTION**.

1 Reproduza o CD com a faixa que deseja excluir da sua lista de reprodução ITS e ative a reprodução ITS.

Consulte *Reprodução da sua lista ITS* na página anterior.

2 Pressione e segure **FUNCTION** até visualizar **TITLE IN** no display; em seguida, pressione **FUNCTION** para selecionar ITS.

Depois de visualizar **TITLE IN**, pressione **FUNCTION** até visualizar **ITS** no display.

3 Selecione a faixa desejada ao pressionar ◀ ou ▶.

4 Pressione ▼ para excluir a faixa da sua lista de reprodução ITS.

A seleção atualmente sendo reproduzida é excluída da sua lista de reprodução ITS e a reprodução da próxima faixa é iniciada.

- Se não existirem faixas da sua lista de reprodução na série atual, **EMPTY** será visualizado e a reprodução normal será retomada.

5 Pressione **BAND** para retornar à visualização de reprodução.

Exclusão de um CD da sua lista de reprodução ITS

Se a reprodução ITS estiver desativada, você poderá excluir todas as faixas de um CD da sua lista de reprodução ITS.

1 Reproduza o CD que deseja excluir.

Pressione ▲ ou ▼ para selecionar o CD.

2 Pressione e segure **FUNCTION** até visualizar **TITLE IN** no display; em seguida, pressione **FUNCTION** para selecionar ITS.

Depois de visualizar **TITLE IN**, pressione **FUNCTION** até visualizar **ITS** no display.

3 Pressione ▼ para excluir todas as faixas no CD atualmente sendo reproduzido da sua lista de reprodução ITS.

Todas as faixas no CD atualmente sendo reproduzido são excluídas da sua lista de reprodução e **ITS CLR** é visualizado.

4 Pressione **BAND** para retornar à visualização de reprodução. □

Utilização das funções Título de disco

Você pode introduzir títulos de CD e exibi-los. Em seguida, pode procurar e reproduzir facilmente um disco desejado.

Introdução de títulos de disco

Utilize o recurso de introdução de títulos de disco para armazenar até 100 títulos de CD (com lista de reprodução ITS) no Multi-CD player. Cada título pode ter até 8 caracteres.

1 Reproduza o CD ao qual deseja introduzir um título.

Pressione ▲ ou ▼ para selecionar o CD.

2 Pressione e segure **FUNCTION** até visualizar **TITLE IN** no display.

Depois de visualizar **TITLE IN**, pressione **FUNCTION** várias vezes; as seguintes funções são visualizadas no display:

Multi-CD player

TITLE IN (Introdução de títulos de disco)—ITS (Programação ITS)

■ Ao reproduzir um disco com CD TEXT em um Multi-CD player compatível com CD TEXT, você não pode alternar para **TITLE IN**. O título do disco já foi gravado em um disco com CD TEXT.

3 Pressione ▲ ou ▼ para selecionar uma letra do alfabeto.

Cada vez que pressionar ▲, uma letra do alfabeto será visualizada na ordem **A B C ... X Y Z**; números e símbolos serão visualizados na ordem **1 2 3 ... > []**. Cada vez que pressionar ▼, uma letra será visualizada na ordem inversa, como **Z Y X ... C B A**.



4 Pressione ► para mover o cursor para a próxima posição de caractere.

Quando a letra desejada for visualizada, pressione ► para mover o cursor para a próxima posição e, em seguida, selecione a próxima letra. Pressione ◀ para voltar no display.

5 Mova o cursor para a última posição ao pressionar ► depois de introduzir o título.

Ao pressionar ► mais uma vez, o título introduzido é armazenado na memória.

6 Pressione BAND para retornar à visualização de reprodução.



Notas

- Os títulos permanecerão na memória, mesmo após o disco ter sido removido da disqueteira, e serão chamados da memória quando o disco for novamente inserido.
- Depois que dados para 100 discos forem armazenados na memória, dados para um novo disco sobregravará o mais antigo.

Visualização de títulos de disco

Você pode visualizar o título de qualquer disco ao qual foi introduzido um título.

● Pressione DISPLAY.

Pressione **DISPLAY** várias vezes para alternar entre os seguintes ajustes:

Tempo de reprodução—**DISC TITLE** (Título do disco)

Ao selecionar **DISC TITLE**, o título do disco que está atualmente sendo reproduzido é visualizado no display.

■ Se nenhum título tiver sido introduzido ao disco atualmente sendo reproduzido,

NO DISC TITLE será visualizado. (■)

Utilização das funções CD TEXT

Você pode utilizar estas funções apenas com Multi-CD player compatível com CD TEXT.

Durante a fabricação, determinadas informações sobre alguns discos são codificadas. Esses discos podem conter informações como o título do CD, o título da faixa, o nome do artista e o tempo de reprodução e são denominados discos com CD TEXT. Apenas esses discos com CD TEXT especialmente codificados suportam as funções relacionadas a seguir.

Visualização de informações de texto em discos com CD TEXT

● Pressione DISPLAY.

Pressione **DISPLAY** várias vezes para alternar entre os seguintes ajustes:

Tempo de reprodução—**DISC TITLE** (Título do disco)—**DISC ARTIST** (Nome do artista do disco)—**TRACK TITLE** (Título da faixa)

—**TRACK ARTIST** (Nome do artista da faixa)

Multi-CD player

▪ Se informações específicas não tiverem sido gravadas em um disco com CD TEXT, **NO XXXX** será visualizado (por exemplo, **NO TRACK TITLE**).

Rolagem de informações de texto no display

Esta unidade pode exibir as 16 primeiras letras de **DISC TITLE**, **DISC ARTIST**, **TRACK TITLE** e **TRACK ARTIST** apenas. Quando as informações gravadas contêm mais do que 16 letras, você pode rolar o texto para a esquerda de modo que o restante do título possa ser visualizado.

● **Pressione e segure DISPLAY até o título começar a rolar para a esquerda.**

O restante do título será visualizado no display. 

Utilização de compressão e ênfase de graves

Você pode utilizar estas funções apenas com um Multi-CD player que as suporte.

A utilização das funções COMP (Compressão) e DBE (Ênfase dinâmica de graves) permitem ajustar a qualidade sonora do Multi-CD player. Cada uma das funções tem um ajuste de dois níveis. A função COMP equilibra a saída dos sons mais altos e mais baixos em volumes mais altos. DBE intensifica os níveis de graves para produzir um som mais forte. Ouça cada um dos efeitos ao selecioná-los e utilize aquele que torna melhor a reprodução da faixa ou do CD que está ouvindo.

1 Pressione FUNCTION para selecionar COMP.

Pressione **FUNCTION** até visualizar **COMP** no display.

▪ Se o Multi-CD player não oferecer suporte às funções COMP/DBE, **NO COMP** será visualizado ao tentar selecioná-las.

2 Pressione ▲ ou ▼ para selecionar o seu ajuste favorito.

Pressione ▲ ou ▼ várias vezes para alternar entre os seguintes ajustes:

**COMP OFF—COMP 1—COMP 2—
COMP OFF—DBE 1—DBE 2** 

Introdução aos ajustes de áudio

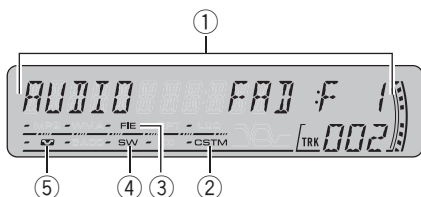

- ① **Visualização de áudio**
Mostra o status do ajuste de áudio.
- ② **Indicador CUSTOM**
Mostra quando a curva do equalizador personalizada está selecionada.
- ③ **Indicador FIE**
Mostra quando o aperfeiçoador da imagem frontal está ativado.
- ④ **Indicador SW**
Mostra quando a saída do alto-falante de graves secundário (subwoofer) está ativada.
- ⑤ **Indicador de sonoridade**
Quando a sonoridade for ativada, esse indicador será visualizado no display.

● Pressione **AUDIO** para visualizar os nomes das funções de áudio.

Pressione **AUDIO** várias vezes para alternar entre as seguintes funções de áudio: **FAD** (Ajuste do equilíbrio)—**EQ** (Ajuste da curva do equalizador)—**LOUD** (Sonoridade)—**SUB W** (Ajuste para ativar/desativar o alto-falante de graves secundário)—**80: 0** (Ajuste do alto-falante de graves secundário)—**HPF** (Filtro de alta frequência)—**BASS** (Intensificador de graves)—**FIE** (Aperfeiçoador da imagem frontal)—**SLA** (Ajuste de nível de fonte)

- Quando o ajuste do controlador do alto-falante de graves secundário for **P/O:FUL**, você não poderá alternar para **SUB W**. (Consulte a página 134.)
- Você poderá selecionar **80: 0** apenas quando a saída do alto-falante de graves secundário estiver ativada em **SUB W**.
- Ao selecionar o sintonizador de FM como a fonte, você não pode alternar para **SLA**.
- Para retornar à visualização de cada fonte, pressione **BAND**.



Nota

Se você não operar a função de áudio em aproximadamente 30 segundos, o display retornará automaticamente à visualização de fonte.

Utilização do ajuste do equilíbrio

Você pode selecionar um ajuste do potenciômetro/balço que forneça um ambiente sonoro ideal para todas as pessoas que estiverem no veículo.

1 Pressione **AUDIO** para selecionar **FAD**.

Pressione **AUDIO** até visualizar **FAD** no display.

- Se o ajuste do balanço foi anteriormente definido, **BAL** será visualizado.

2 Pressione **▲** ou **▼** para ajustar o balanço dos alto-falantes dianteiros/traseiros.

Cada vez que pressionar **▲** ou **▼**, o balanço dos alto-falantes dianteiros/traseiros será movido para a parte da frente ou para a parte de trás.

FAD:F15 – **FAD:R15** é visualizado conforme o balanço dos alto-falantes dianteiros/traseiros se move da parte da frente para a parte de trás.

Ajustes de áudio

- **FAD : 0** será o ajuste apropriado, quando apenas dois alto-falantes forem utilizados.
- Quando o ajuste da saída traseira for **R-SP :S/W**, você não poderá ajustar o balanço dos alto-falantes dianteiros/traseiros. Consulte *Ajuste da saída traseira e do controlador do alto-falante de graves secundário* na página 134.

3 Pressione ◀ ou ▶ para ajustar o balanço dos alto-falantes da esquerda/da direita.

Ao pressionar ◀ ou ▶, **BAL : 0** será visualizado. Cada vez que pressionar ◀ ou ▶, o balanço dos alto-falantes da esquerda/da direita será movido para a esquerda ou para a direita. **BAL : L15 – BAL : R15** é visualizado conforme o balanço dos alto-falantes da esquerda/da direita se move da esquerda para a direita. □

Utilização do equalizador

O equalizador permite que você ajuste a equalização, de forma que atenda às características acústicas no interior do veículo, conforme desejado.

Chamada das curvas do equalizador da memória

Existem seis curvas do equalizador armazenadas que podem ser facilmente chamadas da memória a qualquer momento. A seguir está uma lista das curvas do equalizador:

Display	Curva do equalizador
SUPER BASS	Ultrabaixo
POWERFUL	Potente
NATURAL	Natural
VOCAL	Vocal
CUSTOM	Personalizada
EQ FLAT	Plana

- **CUSTOM** corresponde a uma curva do equalizador ajustada que você cria. Se você fizer ajustes em uma curva do equalizador, eles serão memorizados em **CUSTOM**.
- Quando **EQ FLAT** for selecionado, não será feito nenhum acréscimo ou correção no som. Isso é útil para verificar o efeito das curvas do equalizador ao alternar entre **EQ FLAT** e uma curva do equalizador ajustada.

● Pressione EQ para selecionar o equalizador.

Pressione **EQ** várias vezes para alternar entre os seguintes equalizadores:
SUPER BASS—POWERFUL—NATURAL—VOCAL—CUSTOM—EQ FLAT

Ajuste das curvas do equalizador

Você pode definir o ajuste da curva do equalizador atualmente selecionada, conforme desejado. Os ajustes das curvas do equalizador ajustadas são memorizados em **CUSTOM**.

1 Pressione AUDIO para selecionar EQ.

Pressione **AUDIO** até visualizar **EQ** no display.

2 Pressione ◀ ou ▶ para selecionar a banda do equalizador a ser ajustada.

Cada vez que pressionar ◀ ou ▶, as bandas do equalizador serão selecionadas na seguinte ordem:

EQ-L (Baixa)—**EQ-M** (Média)—**EQ-H** (Alta)

3 Pressione ▲ ou ▼ para ajustar o nível da banda do equalizador.

Cada vez que pressionar ▲ ou ▼, o nível da banda do equalizador aumentará ou diminuirá.

+6 – –6 é visualizado à medida que o nível é aumentado ou diminuído.

- Você pode então selecionar outra banda e ajustar o nível.

Nota

Se você fizer ajustes, a curva **CUSTOM** será atualizada.

Ajuste preciso da curva do equalizador

Você pode ajustar a frequência central e o fator Q (características da curva) de cada banda da curva atualmente selecionada (**EQ-L/EQ-M/EQ-H**).

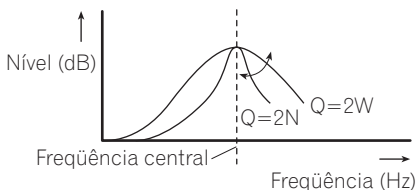

1 Pressione e segure AUDIO até visualizar a frequência e o fator Q (por exemplo, F- 80:Q1W) no display.

2 Pressione AUDIO para selecionar a banda para ajuste entre baixa, média e alta.

Pressione **AUDIO** várias vezes para alternar entre as seguintes funções:
Baixa—Média—Alta

3 Pressione ◀ ou ▶ para selecionar a frequência desejada.

Pressione ◀ ou ▶ até visualizar a frequência desejada no display.

Baixa: **40—80—100—160** (Hz)

Média: **200—500—1k—2k** (Hz)

Alta: **3k—8k—10k—12k** (Hz)

4 Pressione ▲ ou ▼ para selecionar o fator Q desejado.

Pressione ▲ ou ▼ até visualizar o fator Q desejado no display.

2N—1N—1W—2W

Nota

Se você fizer ajustes, a curva **CUSTOM** será atualizada. 

Ajuste da sonoridade

A sonoridade compensa as deficiências das faixas de áudio baixas e altas com volume baixo.

1 Pressione AUDIO para selecionar LOUD.

Pressione **AUDIO** até visualizar **LOUD** no display.

2 Pressione ▲ para ativar a sonoridade.

O nível de sonoridade (por exemplo, **LOUD:MID**) é visualizado no display.

3 Pressione ◀ ou ▶ para selecionar um nível desejado.

Cada vez que pressionar ◀ ou ▶, o nível será selecionado na seguinte ordem:

LOW (Baixa)—**MID** (Média)—**HI** (Alta)

4 Pressione ▼ para desativar a sonoridade.

LOUD:OFF é visualizado no display. 

Utilização da saída do alto-falante de graves secundário

Esta unidade está equipada com uma saída do alto-falante de graves secundário que pode ser ativada ou desativada.

Ajustes de áudio

1 Pressione **SW** para selecionar **SUB W**.

SUB W é visualizado no display.

- Também é possível selecionar o menu de ajuste do alto-falante de graves secundário ao pressionar **AUDIO** na unidade.
- Quando o ajuste do controlador do alto-falante de graves secundário for **P/O:FUL**, você não poderá selecionar **SUB W**.

2 Pressione **▲** para ativar a saída do alto-falante de graves secundário.

SUB W:NOR é visualizado no display. A saída do alto-falante de graves secundário agora está ativada.

- Se a fase de saída do alto-falante de graves secundário foi ajustada como inversa, **SUB W:REV** será visualizado.
- Para desativar a saída do alto-falante de graves secundário, pressione **▼**.

3 Pressione **◀** ou **▶** para selecionar a fase de saída do alto-falante de graves secundário.

Pressione **◀** para selecionar a fase inversa e visualizar **REV** no display. Pressione **▶** para selecionar a fase normal e visualizar **NOR** no display.

Ajuste do alto-falante de graves secundário

Quando a saída do alto-falante de graves secundário estiver ativada, você poderá ajustar a frequência de corte e o nível de saída do alto-falante de graves secundário.

1 Pressione **SW** para selecionar **80: 0**.

Pressione **SW** até visualizar **80: 0** no display.

- Também é possível selecionar o menu de ajuste do alto-falante de graves secundário ao pressionar **AUDIO** na unidade.
- Quando a saída do alto-falante de graves secundário estiver ativada, você poderá selecionar **80: 0**.

- Se o ajuste do alto-falante de graves secundário já foi feito, a frequência do anteriormente selecionado será visualizada em vez de **80**.

2 Pressione **◀** ou **▶** para selecionar a frequência de corte.

Cada vez que pressionar **◀** ou **▶**, as frequências de corte serão selecionadas na seguinte ordem:

50—63—80—100—125 (Hz)

Apenas as frequências inferiores às que estavam na faixa selecionada serão emitidas no alto-falante de graves secundário.

3 Pressione **▲** ou **▼** para ajustar o nível de saída do alto-falante de graves secundário.

Cada vez que pressionar **▲** ou **▼**, o nível do alto-falante de graves secundário aumentará ou diminuirá. **+6 – -24** é visualizado à medida que o nível é aumentado ou diminuído.

Utilização do filtro de alta frequência

Quando você não quiser que sons baixos da faixa de frequência de saída do alto-falante de graves secundário sejam reproduzidos nos alto-falantes dianteiros e traseiros, ative o HPF (Filtro de alta frequência). Apenas as frequências superiores às que estavam na faixa selecionada serão emitidas nos alto-falantes dianteiros e traseiros.

1 Pressione **AUDIO** para selecionar **HPF**.

Pressione **AUDIO** até visualizar **HPF** no display.

2 Pressione **▲** para ativar o filtro de alta frequência.

HPF: 80 é visualizado no display. O filtro de alta frequência agora está ativado.

Ajustes de áudio

- Se o filtro de alta frequência já foi ajustado, a frequência do anteriormente selecionado será visualizada em vez de **HPF: 80**.
- Para desativar o filtro de alta frequência, pressione ▼.

3 Pressione ◀ ou ▶ para selecionar a frequência de corte.

Cada vez que pressionar ◀ ou ▶, as frequências de corte serão selecionadas na seguinte ordem:

50—63—80—100—125 (Hz)

Apenas as frequências superiores às que estavam na faixa selecionada serão emitidas nos alto-falantes dianteiros e traseiros. □

Intensificação de graves

Essa função intensifica o nível de graves de sons inferiores a 100 Hz. Quanto maior o nível de graves, será dada mais ênfase aos sons graves e todo o som ficará mais forte. Ao utilizar essa função com o alto-falante de graves secundário, o som na frequência de corte será intensificado.

1 Pressione AUDIO para selecionar BASS.

Pressione **AUDIO** até visualizar **BASS** no display.

- Você também pode selecionar o ajuste de intensificação de graves ao pressionar e segurar **SW**.

2 Pressione ▲ ou ▼ para selecionar um nível desejado.

0—6 é visualizado à medida que o nível é aumentado ou diminuído. □

Aperfeiçoador da imagem frontal (F.I.E.)

A função F.I.E. (Aperfeiçoador da imagem frontal) é um método simples de aperfeiçoar a imagem frontal cortando a saída de frequência de faixas média e alta dos alto-falantes traseiros, limitando a saída a frequências de faixa baixa. Você pode selecionar a frequência que deseja cortar.



Precaução

Quando a função F.I.E. estiver desativada, a saída dos alto-falantes traseiros terá todas as frequências de áudio, não apenas sons baixos. Reduza o volume antes de desativar F.I.E. para evitar um aumento repentino do mesmo.

1 Pressione AUDIO para selecionar FIE.

Pressione **AUDIO** até visualizar **FIE** no display.

- Quando o ajuste da saída traseira for **R-SP:S/W**, você não poderá selecionar a função F.I.E.

2 Pressione ▲ para ativar F.I.E.

- Para desativar F.I.E., pressione ▼.

3 Pressione ◀ ou ▶ para selecionar uma frequência desejada.

Cada vez que pressionar ◀ ou ▶, a frequência será selecionada na seguinte ordem:

100—160—250 (Hz)



Notas

- Após ativar a função F.I.E., utilize o ajuste de equilíbrio (consulte a página 126) e ajuste os níveis de volume dos alto-falantes dianteiros e traseiros até ficarem equilibrados.
- Desative a função F.I.E. ao utilizar um sistema de 2 alto-falantes. □

Ajustes de áudio

Ajuste de níveis de fonte

SLA (Ajuste de nível de fonte) permite ajustar o nível de volume de cada fonte para evitar mudanças radicais de volume ao alternar entre as fontes.

- Os ajustes são baseados no nível de volume do sintonizador de FM, que permanece inalterado.

1 Compare o nível de volume do sintonizador de FM com o nível da fonte que deseja ajustar.

2 Pressione AUDIO para selecionar SLA.

Pressione **AUDIO** até visualizar **SLA** no display.

3 Pressione ▲ ou ▼ para ajustar o volume da fonte.

Cada vez que pressionar ▲ ou ▼, o volume da fonte aumentará ou diminuirá.

SLA: +4 – SLA: -4 é visualizado à medida que o volume da fonte é aumentado ou diminuído.



Notas

- Uma vez que o volume do sintonizador de FM é o controle, não é possível aplicar ajustes de nível de fonte ao sintonizador de FM.
- O nível de volume do sintonizador de AM também pode ser ajustado com os ajustes de nível de fonte.
- O CD player incorporado e o Multi-CD player são automaticamente definidos ao mesmo volume de ajuste de nível de fonte.
- A unidade externa 1 e a unidade externa 2 são automaticamente ajustadas ao mesmo volume de ajuste de nível de fonte.

Definição dos ajustes iniciais



Ao utilizar os ajustes iniciais, você pode personalizar vários ajustes do sistema a fim de obter um ótimo desempenho desta unidade.

① Display de função

Mostra o status da função.

1 Pressione e segure SOURCE até desligar a unidade.

2 Pressione e segure SOURCE novamente até visualizar a hora no display.

3 Pressione FUNCTION para selecionar um dos ajustes iniciais.

Pressione **FUNCTION** várias vezes para alternar entre os seguintes ajustes:

Hora—**FM** (Passo de sintonia FM)—**AM** (Passo de sintonia AM)—**WARN** (Som de advertência)—**AUX** (Entrada auxiliar)—**R-SP** (Saída traseira e controlador do alto-falante de graves secundário)

Utilize as instruções a seguir para operar cada ajuste em particular.

- Para cancelar os ajustes iniciais, pressione **BAND**.
- Também é possível cancelar os ajustes iniciais ao pressionar **SOURCE** até desligar a unidade. 

Ajustando a hora

Utilize estas instruções para ajustar a hora.

1 Pressione FUNCTION para selecionar a hora.

Pressione **FUNCTION** várias vezes até visualizar a hora no display.

2 Pressione ◀ ou ▶ para selecionar o segmento da hora visualizada que deseja ajustar.

Pressionar ◀ ou ▶ selecionará um segmento da hora visualizada:

Horas—Minutos

Ao selecionar um dos segmentos da hora visualizada, ele piscará.



3 Pressione ▲ ou ▼ para ajustar a hora.

Pressionar ▲ aumentará a hora ou o minuto selecionado. Pressionar ▼ diminuirá a hora ou o minuto selecionado. 

Ajuste do passo de sintonia FM

O passo de sintonia FM empregado pela sintonia por busca pode ser alternado entre 100 kHz, o passo predefinido e 50 kHz.

1 Pressione FUNCTION para selecionar FM.

Pressione **FUNCTION** várias vezes até visualizar **FM** no display.

2 Pressione ◀ ou ▶ para selecionar o passo de sintonia FM.

Pressionar ◀ ou ▶ alternará o passo de sintonia FM entre 100 kHz e 50 kHz. O passo de sintonia FM selecionado será visualizado no display.

Ajustes iniciais

Nota

Se a sintonia por busca for executada em passos de 50 kHz, as estações poderão ser sintonizadas de forma imprecisa. Sintonize as estações utilizando a sintonia manual ou utilize novamente a sintonia por busca. 

Ajuste do passo de sintonia AM

O passo de sintonia AM pode ser alternado entre 9 kHz, o passo predefinido e 10 kHz. Ao utilizar o sintonizador na América do Norte, Central ou do Sul, reajuste o passo de sintonia de 9 kHz (531 – 1 602 kHz permissível) para 10 kHz (530 – 1 640 kHz permissível).

1 Pressione **FUNCTION** para selecionar **AM**.

Pressione **FUNCTION** várias vezes até visualizar **AM** no display.

2 Pressione **◀** ou **▶** para selecionar o passo de sintonia **AM**.

Pressionar **◀** ou **▶** alternará o passo de sintonia AM entre 9 kHz e 10 kHz. O passo de sintonia AM selecionado será visualizado no display. 

Ativação do som de advertência

Se após desligar a ignição, o painel frontal não for extraído da unidade principal dentro de cinco segundos, um som de advertência será emitido. Você pode desativar o som de advertência.

1 Pressione **FUNCTION** para selecionar **WARN**.

Pressione **FUNCTION** várias vezes até visualizar **WARN** no display.

2 Pressione **▲** ou **▼** para ativar ou desativar **WARN**.

Pressionar **▲** ou **▼** ativará ou desativará **WARN**, e esse status será visualizado (por exemplo, **WARN :ON**). 

Ativação do ajuste auxiliar

É possível utilizar o equipamento auxiliar com esta unidade. Ative o ajuste auxiliar ao utilizar o equipamento auxiliar conectado a esta unidade.

1 Pressione **FUNCTION** para selecionar **AUX**.

Pressione **FUNCTION** várias vezes até visualizar **AUX** no display.

2 Pressione **▲** ou **▼** para ativar ou desativar **AUX**.

Pressionar **▲** ou **▼** ativará ou desativará **AUX**, e esse status será visualizado (por exemplo, **AUX :ON**). 

Ajuste da saída traseira e do controlador do alto-falante de graves secundário

A saída traseira desta unidade (saída dos condutores dos alto-falantes traseiros e de RCA) pode ser utilizada para conexão de alto-falantes de faixa total (**R-SP:FUL**) ou alto-falantes de graves secundários (**R-SP:S/W**). Se você alternar o ajuste da saída traseira para **R-SP:S/W**, poderá conectar um condutor do alto-falante traseiro diretamente a um alto-falante de graves secundário sem utilizar um amplificador auxiliar.

Inicialmente, a unidade é ajustada para conexão de alto-falantes de faixa total traseiros (**R-SP:FUL**). Quando a saída traseira estiver conectada a alto-falantes de faixa total (e **R-SP:FUL** estiver selecionado), você poderá conectar outros alto-falantes de faixa total (**P/O:FUL**) ou um alto-falante de graves secundário (**P/O:S/W**) à saída RCA traseira.

1 Pressione **FUNCTION** para selecionar **R-SP**.

Pressione **FUNCTION** várias vezes até visualizar **R-SP** no display.

2 Pressione **▲** ou **▼** para alternar o ajuste da saída traseira.

Pressionar **▲** ou **▼** alternará entre **R-SP:FUL** (alto-falante de faixa total) e **R-SP:S/W** (alto-falante de graves secundário), e esse status será visualizado.

- Quando nenhum alto-falante de graves secundário estiver conectado à saída traseira, selecione **R-SP:FUL**.
- Quando um alto-falante de graves secundário estiver conectado à saída traseira, ajuste para **R-SP:S/W** do alto-falante de graves secundário.
 - Quando o ajuste da saída traseira for **R-SP:S/W**, você não poderá operar o seguinte procedimento.

3 Pressione **◀** ou **▶** para alternar a saída do alto-falante de graves secundário ou a saída traseira.

Pressionar **◀** ou **▶** alternará entre **P/O:S/W** e **P/O:FUL**, e esse status será visualizado.



Notas

- Mesmo se você alterar esse ajuste, não haverá saída a menos que você ative a saída do alto-falante de graves secundário (consulte *Utilização da saída do alto-falante de graves secundário* na página 128).
- No menu **Áudio**, se você alterar esse ajuste, a saída do alto-falante de graves secundário retornará aos ajustes de fábrica. 

Outras funções

Ativação ou desativação da visualização de hora

Você pode ativar ou desativar a visualização de hora.

- **Pressione CLOCK para ativar ou desativar a visualização de hora.**

Cada vez que pressionar **CLOCK**, a visualização de hora será ativada ou desativada.

- A visualização de hora desaparece temporariamente quando se executa outra operação, mas retorna depois de 25 segundos.



Nota

Mesmo quando as fontes estiverem desligadas, a hora será visualizada no display. Pressionar **CLOCK** ativará ou desativará a visualização de hora. □

Utilização da fonte AUX

Um interconector IP-BUS-RCA, como o CD-RB20/CD-RB10 (vendido separadamente), permite a conexão desta unidade ao equipamento auxiliar com uma saída RCA. Para obter mais detalhes, consulte o manual do proprietário do Interconector IP-BUS-RCA.

Seleção de AUX como a fonte

- **Pressione SOURCE para selecionar AUX como a fonte.**

Pressione **SOURCE** até visualizar **AUX** no display.

- Se o ajuste auxiliar não for ativado, **AUX** não poderá ser selecionado. Para obter mais detalhes, consulte *Ativação do ajuste auxiliar* na página 133.

Ajuste do título AUX

O título visualizado para a fonte **AUX** pode ser alterado.

- 1 Depois de selecionar AUX como a fonte, pressione e segure FUNCTION até visualizar TITLE IN no display.**

- 2 Pressione ▲ ou ▼ para selecionar uma letra do alfabeto.**

Cada vez que pressionar ▲, uma letra do alfabeto será visualizada na ordem **A B C ... X Y Z**; números e símbolos serão visualizados na ordem **1 2 3 ... > []**. Cada vez que pressionar ▼, uma letra será visualizada na ordem inversa, como **Z Y X ... C B A**.



- 3 Pressione ► para mover o cursor para a próxima posição de caractere.**

Quando a letra desejada for visualizada, pressione ► para mover o cursor para a próxima posição e, em seguida, selecione a próxima letra. Pressione ◀ para voltar no display.

- 4 Mova o cursor para a última posição ao pressionar ► depois de introduzir o título.**

Ao pressionar ► mais uma vez, o título introduzido é armazenado na memória.

- 5 Pressione BAND para retornar à visualização de reprodução.** □

Informações adicionais

Compreensão das mensagens de erro do CD player incorporado

Ao entrar em contato com o revendedor ou a Central de Serviços da Pioneer mais próxima, certifique-se de gravar a mensagem de erro.

Mensagem	Causa	Ação
ERROR-11, 12, 17, 30	Disco sujo	Limpe o disco.
ERROR-11, 12, 17, 30	Disco riscado	Substitua o disco.
ERROR-15	O disco inserido não contém dados	Substitua o disco.
ERROR-10, 11, 12, 15, 17, 30, A0	Problema elétrico ou mecânico	Ligue e desligue a ignição ou alterne para uma fonte diferente. Em seguida, volte ao CD player.
ERROR-22, 23	CD com este formato não pode ser reproduzido	Substitua o disco.
NO AUDIO	O disco inserido não contém arquivos que possam ser reproduzidos	Substitua o disco.
SKIPPED	O disco inserido contém arquivos WMA protegidos por DRM	Substitua o disco.
PROTECT	Todos os arquivos no disco inserido estão protegidos por DRM	Substitua o disco.



Cuidados com o CD player

- Utilize apenas CDs que tenham uma das duas marcas Compact Disc Digital Audio, como mostrado abaixo.



- Utilize apenas CDs convencionais, ou seja, totalmente circulares. Se você inserir CDs irregulares, não circulares ou com outros formatos, eles poderão obstruir o CD player ou não ser reproduzidos corretamente.



- Verifique todos os CDs quanto à existência de rachaduras, riscos ou deformações antes da reprodução. Os CDs que tiverem rachaduras, riscos ou deformações podem não ser reproduzidos corretamente. Não utilize tais discos.
- Ao manipular o disco, evite tocar na superfície com a gravação (lado sem a impressão).
- Quando não for utilizá-los, guarde os discos em suas caixas.
- Mantenha os discos distantes da exposição direta à luz do sol e de temperaturas altas.
- Não cole etiquetas, escreva ou aplique produtos químicos à superfície dos discos.

Informações adicionais

- Para remover sujeiras de um CD, limpe-o com um tecido macio do centro para fora.



- Se o aquecedor for utilizado em climas frios, umidade poderá se formar nos componentes internos do CD player. A condensação pode fazer com que o CD player não funcione corretamente. Se considerar a condensação um problema, desligue o CD player por aproximadamente uma hora para permitir que ele seque e limpe os discos com um tecido macio para remover a umidade.
- Impactos nas estradas ao dirigir podem interromper a reprodução do CD. ▣

Discos CD-R/CD-RW

- Ao utilizar CD-R/CD-RW, é possível reproduzir apenas os discos já finalizados.
- Pode não ser possível reproduzir discos CD-R/CD-RW gravados em uma gravadora de CDs apropriada para músicas ou em um computador pessoal devido a suas características, riscos, sujeira, bem como sujeira, condensação, etc., nas lentes desta unidade.
- A reprodução de discos gravados em um computador pessoal pode não ser possível dependendo das configurações do aplicativo e do ambiente onde foi executado. Grave com o formato correto. (Para obter detalhes, entre em contato com o fabricante do aplicativo.)
- A reprodução de discos CD-R/CD-RW pode tornar-se impossível no caso de exposição direta à luz do sol, altas temperaturas ou condições de armazenamento no veículo.
- Títulos e outras informações de texto gravados em um disco CD-R/CD-RW podem não ser visualizados por esta unidade [no caso de dados de áudio (CD-DA)].
- Se você inserir um disco CD-RW nesta unidade, o tempo de reprodução será maior comparando-o com um CD ou CD-R convencional.
- Leia as precauções sobre discos CD-R/CD-RW antes de utilizá-los. ▣

Arquivos MP3, WMA e WAV

- MP3 é a forma abreviada de MPEG Camada de áudio 3 e refere-se a um padrão de tecnologia de compressão de áudio.
- WMA é a forma abreviada de Áudio do Windows Media™ e refere-se a uma tecnologia de compressão de áudio desenvolvida pela Microsoft Corporation. Os dados de WMA podem ser codificados utilizando o Windows Media Player versão 7 ou posterior.
- WAV é a abreviatura de forma de onda (waveform). Corresponde a um formato de arquivo de áudio padrão para Windows®.
- Esta unidade pode não operar corretamente dependendo do aplicativo utilizado para codificar arquivos WMA.
- Dependendo da versão do Windows Media Player utilizada para codificar arquivos WMA, os nomes dos álbuns e outras informações de texto podem não ser visualizados corretamente.
- Pode ocorrer um pequeno atraso ao iniciar a reprodução de arquivos WMA codificados com dados de imagem.
- Esta unidade permite a reprodução de arquivos MP3/WMA/WAV em discos CD-ROM, CD-R e CD-RW. É possível reproduzir gravações em discos compatíveis com o nível 1 e nível 2 da ISO9660 e com o sistema de arquivos Romeo e Joliet.

Informações adicionais

- É possível reproduzir discos gravados compatíveis com múltiplas sessões.
- Os arquivos MP3/WMA/WAV não são compatíveis com a transferência de dados por gravação de pacotes.
- O número máximo de caracteres que podem ser exibidos para um nome de arquivo incluindo a extensão (.mp3, .wma ou .wav), é 64, contando a partir do primeiro caractere.
- O número máximo de caracteres que podem ser exibidos para um nome de pasta é 64.
- No caso de arquivos gravados de acordo com o sistema de arquivos Romeo, apenas os primeiros 64 caracteres podem ser exibidos.
- Ao reproduzir discos com arquivos MP3/WMA/WAV e dados de áudio (CD-DA), como CD-EXTRA e CDs com modo misto, os dois tipos podem ser reproduzidos apenas alternando o modo entre MP3/WMA/WAV e CD-DA.
- A seqüência de seleção das pastas para reprodução e para outras operações corresponde à seqüência de gravação utilizada pelo software de gravação. Por isso, a seqüência esperada na hora da reprodução pode não coincidir com a seqüência de reprodução real. No entanto, existem alguns softwares que permitem o ajuste da ordem de reprodução.
- Alguns CDs de áudio contêm faixas que se mesclam sem uma pausa. Quando esses discos são convertidos em arquivos MP3/WMA/WAV e copiados para um CD-R/CD-RW/CD-ROM, os arquivos são reproduzidos neste player com uma breve pausa entre cada um, independentemente da duração da pausa entre as faixas no CD de áudio original.



Importante

- Ao nomear um arquivo MP3/WMA/WAV, adicione a extensão de nome de arquivo correspondente (.mp3, .wma ou .wav).
- Esta unidade reproduz arquivos com a extensão de nome do arquivo (.mp3, .wma ou .wav) como um arquivo MP3/WMA/WAV. Para evitar ruído e mau funcionamento, não utilize essas extensões para arquivos que não sejam MP3/WMA/WAV.

Informações adicionais sobre MP3

- Os arquivos são compatíveis com os formatos das versões de identificação ID3 1.0, 1.1, 2.2, 2.3 e 2.4 para visualização do álbum (Título do disco), da faixa (Título da faixa), do artista (Artista da faixa) e de comentários. A versão 2.x de identificação ID3 tem prioridade quando ambas as versões 1.x e 2.x existem.
- A função Ênfase é válida apenas durante a reprodução de arquivos MP3 de frequências 32, 44,1 e 48 kHz. (As frequências de amostragem 16, 22,05, 24, 32, 44,1, 48 kHz podem ser reproduzidas.)
- Não há compatibilidade com a lista de reprodução m3u.
- Não há compatibilidade com o formato MP3i (MP3 interativo) ou mp3 PRO.
- Em geral, a qualidade sonora dos arquivos MP3 melhora com uma taxa de bit elevada. Esta unidade pode reproduzir gravações com taxas de bit de 8 kbps a 320 kbps, mas para que se tenha uma melhor qualidade sonora, recomenda-se que sejam utilizados apenas discos gravados com uma taxa de bit de no mínimo 128 kbps.

Informações adicionais

Informações adicionais sobre WMA

- Esta unidade reproduz arquivos WMA codificados pelo Windows Media Player versões 7, 7.1, 8, 9 e 10.
- Somente é possível reproduzir arquivos WMA nas frequências 32, 44,1 e 48 kHz.
- Em geral, a qualidade sonora dos arquivos WMA melhora com uma taxa de bit elevada. Esta unidade pode reproduzir gravações com taxas de bit de 48 kbps a 320 kbps (CBR) ou de 48 kbps a 384 kbps (VBR), mas para que se tenha uma melhor qualidade sonora, recomenda-se que sejam utilizados discos gravados com uma taxa de bit superior.
- Esta unidade não suporta os seguintes formatos.
 - Windows Media Audio 9 Professional (5.1 canais)
 - Windows Media Audio 9 - Sem perdas
 - Windows Media Audio 9 - Voz

Informações adicionais sobre WAV

- Esta unidade reproduz arquivos WAV codificados no formato PCM linear (LPCM) ou MS ADPCM.
- Somente é possível reproduzir arquivos WAV nas frequências 16, 22.05, 24, 32, 44,1 e 48 kHz (LPCM) ou 22.05 e 44,1 kHz (MS ADPCM). A frequência de amostragem visualizada no display pode ser arredondada.
- Em geral, a qualidade sonora dos arquivos WAV melhora com um número maior de bits de quantização. Esta unidade pode reproduzir gravações com 8 e 16 (LPCM) ou 4 (MS ADPCM) bits de quantização, mas para que se tenha uma melhor qualidade sonora, recomenda-se que sejam utilizados discos gravados com um número maior de bits de quantização. □

Sobre as pastas e os arquivos MP3/WMA/WAV

- A seguir, é mostrado o perfil de um CD-ROM com arquivos MP3/WMA/WAV. As subpastas são mostradas como pastas na pasta atualmente selecionada.

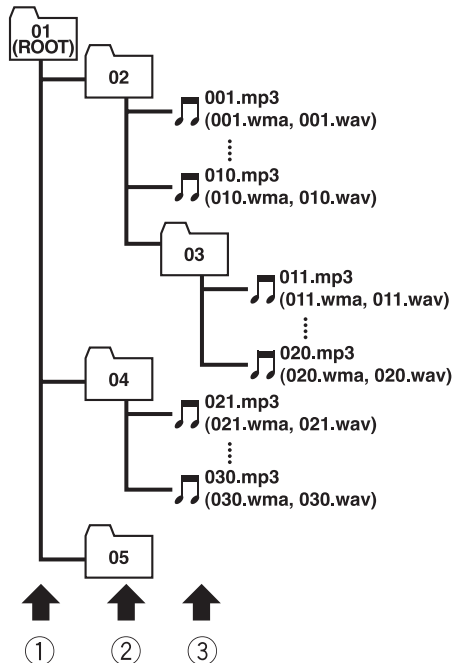

① Primeiro nível

② Segundo nível

③ Terceiro nível



Notas

- Esta unidade atribui os números de pastas. O usuário não pode atribuir números de pastas.

Informações adicionais

- Não é possível verificar pastas que não têm arquivos MP3/WMA/WAV. (Essas pastas serão puladas sem exibição do número da pasta.)
- É possível reproduzir arquivos MP3/WMA/WAV em até 8 camadas de pastas. No entanto, há um atraso no início da reprodução em discos com muitas camadas. Por esse motivo, nós recomendamos a criação de discos com no máximo 2 camadas.
- É possível reproduzir até 99 pastas em um disco. 

Informações adicionais

Termos

Formato ISO9660

Este é o padrão internacional para a lógica de formato das pastas e dos arquivos de CD-ROM. Existem regulamentações referentes ao formato ISO9660 para os dois níveis seguintes.

Nível 1:

O nome do arquivo está no formato 8.3 (o nome é composto por até 8 caracteres, números de meio-byte, letras maiúsculas em inglês de meio-byte e o símbolo “_”, com uma extensão de arquivo de três caracteres).

Nível 2:

O nome do arquivo pode ter até 31 caracteres (incluindo a marca de separação “.” e uma extensão de arquivo). Cada pasta tem menos de 8 hierarquias.

Formatos estendidos

Joliet:

Os nomes de arquivo podem ter até 64 caracteres.

Romeo:

Os nomes de arquivo podem ter até 128 caracteres.

Gravação de pacotes

Esse é um termo geral para um método de gravação em CD-R, etc., durante o tempo necessário para um arquivo, feito exatamente da forma como está, com arquivos no disco rígido ou em discos flexíveis.

Identificação ID3

Esse é um método de incorporar informações relacionadas à faixa em um arquivo MP3. Essas informações incorporadas podem incluir o título da faixa, o nome do artista, o título do álbum, o estilo da música, o ano da produção, comentários e outros dados. O conteúdo pode ser livremente editado utilizando software com funções de edição de identificação ID3. Apesar das identificações serem restringidas ao número de caracteres, as infor-

mações podem ser visualizadas quando a faixa é reproduzida.

m3u

As listas de reprodução criadas utilizando o software “WINAMP” têm uma extensão de arquivo (.m3u).

MP3

MP3 é a forma abreviada de MPEG Camada de áudio 3. É um padrão de compressão de áudio estabelecido por um grupo operacional (MPEG) da ISO (Organização Internacional de Normas Técnicas). O MP3 é capaz de realizar a compressão de dados de áudio a aproximadamente 1/10 do nível de um disco convencional.

MS ADPCM

Isso significa Modulação por código de pulso diferencial adaptável da Microsoft, que é o sistema de gravação de sinal utilizado para software multimídia da Microsoft Corporation.

Múltiplas sessões

Múltiplas sessões é um método de gravação que permite que dados adicionais sejam gravados posteriormente. Ao gravar dados em um CD-ROM, CD-R ou CD-RW, etc., todos os dados desde o começo até o fim são tratados como uma única unidade ou sessão. Múltiplas sessões é um método de gravação de mais de 2 sessões em um único disco.

Número de bits de quantização

O número de bits de quantização é um fator na qualidade sonora geral; quanto maior a “intensidade de bit”, melhor a qualidade sonora. No entanto, o aumento da intensidade de bit também aumenta a quantidade de dados e, portanto, o espaço de armazenamento necessário.

PCM linear (LPCM)/Modulação por código de pulso

Isso significa Modulação por código de pulso linear, que é o sistema de gravação de sinal utilizado para CDs de música e DVDs.

Taxa de bit

Representa o volume de dados por segundo ou unidades de bps (bits por segundo). Quanto maior for a taxa, mais informações estarão disponíveis para a reprodução do som. Ao utilizar o mesmo método de codificação (como MP3), quanto maior for a taxa, melhor será o som.

VBR

VBR é a forma abreviada de taxa de bit variável. Em termos gerais, a CBR (Taxa de bit constante) é mais utilizada. Mas, para ajustar de forma flexível a taxa de bit de acordo com as necessidades de compressão de áudio, é possível obter uma compressão que dê prioridade à qualidade sonora.

WAV

WAV é a abreviatura de forma de onda (waveform). Corresponde a um formato de arquivo de áudio padrão para Windows®.

WMA

WMA é a forma abreviada de Áudio do Windows Media™ e refere-se a uma tecnologia de compressão de áudio desenvolvida pela Microsoft Corporation. Os dados de WMA podem ser codificados utilizando o Windows Media Player versão 7 ou posterior. Windows Media e o logotipo do Windows são marcas comerciais ou registradas da Microsoft Corporation nos Estados Unidos e/ou em outros países. ■

Informações adicionais

Especificações

Geral

Fonte de alimentação nominal	14,4 V DC
	(faixa de tensão permissível: 12,0 – 14,4 V DC)
Sistema de aterramento	Tipo negativo
Consumo máx. de energia	10,0 A
Dimensões (L × A × P):	
DIN	
Chassi	178 × 50 × 157 mm
Face	188 × 58 × 20 mm
D	
Chassi	178 × 50 × 162 mm
Face	170 × 46 × 15 mm
Peso	1,3 kg

Áudio

A potência de saída contínua é de 22 W por canal, mínimo a 4 ohms, ambos os canais acionados, 50 a 15 000 Hz com não mais de 5% de THD.

Potência de saída máxima	50 W × 4
	50 W × 2/4 Ω + 70 W × 1/2 Ω (para alto-falante de graves secundário)
Impedância de carga	4 – 8 Ω × 4
	4 – 8 Ω × 2 + 2 Ω × 1
Nível de saída máx. pré-saída/impedância de saída	2,2 V/1 kΩ
Equalizador (Equalizador paramétrico de 3 bandas):	
Baixo	
Frequência	40/80/100/160 Hz
Fator Q	0.35/0.59/0.95/1.15 (+6 dB quando intensificado)
Ganho	±12 dB
Médio	
Frequência	200/500/1k/2k Hz
Fator Q	0.35/0.59/0.95/1.15 (+6 dB quando intensificado)
Ganho	±12 dB
Alto	
Frequência	3,15 k/8 k/10 k/12,5 k Hz
Fator Q	0.35/0.59/0.95/1.15 (+6 dB quando intensificado)
Ganho	±12 dB
Contorno de sonoridade:	
Baixo	+3,5 dB (100 Hz), +3 dB (10 kHz)

Médio	+10 dB (100 Hz), +6,5 dB (10 kHz)
Alto	+11 dB (100 Hz), +11 dB (10 kHz) (volume: –30 dB)
HPF:	
Frequência	50/63/80/100/125 Hz
Inclinação	–12 dB/oct
Alto-falante de graves secundário:	
Frequência	50/63/80/100/125 Hz
Inclinação	–18 dB/oct
Ganho	+6 – –24 dB
Fase	Normal/Inversa
Intensificador de graves:	
Amplificação	+12 – 0 dB

CD player

Sistema	Sistema de áudio de CDs
Discos utilizáveis	CDs
Formato do sinal:	
Frequência de amostragem	44,1 kHz
Número de bits de quantização	16; linear
Características de frequência	5 – 20 000 Hz (±1 dB)
Relação do sinal ao ruído	94 dB (1 kHz) (rede IEC-A)
Faixa dinâmica	92 dB (1 kHz)
Número de canais	2 (estéreo)
Formato de decodificação MP3	MPEG-1 & 2 Camada de áudio 3
Formato de decodificação WMA	Ver. 7, 7.1, 8, 9, 10 (áudio de 2 canais) (Windows Media Player)
Formato de sinal WAV	PCM linear & MS ADPCM
Sintonizador de FM	
Faixa de frequências	87,5 – 108,0 MHz
Sensibilidade utilizável	8 dBf (0,7 μV/75 Ω mono, Sinal/Ruído: 30 dB)
Sensibilidade de silêncio a 50 dB	10 dBf (0,9 μV/75 Ω mono)
Relação do sinal ao ruído	75 dB (rede IEC-A)
Distorção	0,3 % (a 65 dBf, 1 kHz, estéreo) 0,1 % (a 65 dBf, 1 kHz, mono)
Resposta de frequência	30 – 15 000 Hz (±3 dB)
Separação de estéreo	45 dB (a 65 dBf, 1 kHz)

Informações adicionais

Sintonizador de AM

Faixa de frequências 531 – 1 602 kHz (9 kHz)

530 – 1 640 kHz (10 kHz)

Sensibilidade utilizável 18 μV (Sinal/Ruído: 20 dB)

Relação do sinal ao ruído 65 dB (rede IEC-A)



Nota

As especificações e o design estão sujeitos a possíveis modificações sem aviso prévio devido aos avanços.

PIONEER CORPORATION

4-1, MEGURO 1-CHOME, MEGURO-KU, TOKYO 153-8654, JAPAN

PIONEER ELECTRONICS (USA) INC.

P.O. Box 1540, Long Beach, California 90801-1540, U.S.A.

TEL: (800) 421-1404

PIONEER EUROPE NV

Haven 1087, Keetberglaan 1, B-9120 Melsele, Belgium

TEL: (0) 3/570.05.11

PIONEER ELECTRONICS ASIACENTRE PTE. LTD.

253 Alexandra Road, #04-01, Singapore 159936

TEL: 65-6472-7555

PIONEER ELECTRONICS AUSTRALIA PTY. LTD.

178-184 Boundary Road, Braeside, Victoria 3195, Australia

TEL: (03) 9586-6300

PIONEER ELECTRONICS OF CANADA, INC.

300 Allstate Parkway, Markham, Ontario L3R OP2, Canada

TEL: 1-877-283-5901

PIONEER ELECTRONICS DE MEXICO, S.A. de C.V.

Bldv.Manuel Avila Camacho 138 10 piso

Col.Lomas de Chapultepec, Mexico, D.F. 11000

TEL: 55-9178-4270

先鋒股份有限公司

總公司：台北市中山北路二段44號13樓

電話：(02) 2521-3588

先鋒電子（香港）有限公司

香港九龍尖沙咀海港城世界商業中心

9樓901-6室

電話：(0852) 2848-6488

Published by Pioneer Corporation.

Copyright © 2005 by Pioneer Corporation.

All rights reserved.

Printed in China

Free Manuals Download Website

<http://myh66.com>

<http://usermanuals.us>

<http://www.somanuals.com>

<http://www.4manuals.cc>

<http://www.manual-lib.com>

<http://www.404manual.com>

<http://www.luxmanual.com>

<http://aubethermostatmanual.com>

Golf course search by state

<http://golfingnear.com>

Email search by domain

<http://emailbydomain.com>

Auto manuals search

<http://auto.somanuals.com>

TV manuals search

<http://tv.somanuals.com>