

Operation Manual

Mode d'emploi

Multi-CD control High power CD player with FM/AM tuner

Syntoniseur FM/AM et lecteur de CD, "Puissance élevée", avec contrôleur pour lecteur de CD à chargeur

DEH-P650

English

Français

SUPER TUNER III 

PREMIER

Thank you for buying this Pioneer product.

Please read through these operating instructions so you will know how to operate your model properly. *After you have finished reading the instructions, put them away in a safe place for future reference.*

01 Before You Start

- Information to User **5**
- For Canadian model **5**
- About this unit **5**
- About this manual **5**
- After-sales service for Pioneer products **5**
- Product registration **6**
- Precautions **6**
- Use and care of the remote control **6**
 - Installing the battery **6**
 - Replacing the battery **6**
 - Using the remote control **7**
- About the XM READY mark **7**
- Protecting your unit from theft **7**
 - Removing the front panel **8**
 - Attaching the front panel **8**
- About the demo mode **8**
 - Reverse mode **8**
 - Feature demo **8**
- About the operation mode **8**

02 What's What

- Head unit **9**
- Remote control **10**

03 Power ON/OFF

- Turning the unit on **11**
- Selecting a source **11**
- Turning the unit off **11**

04 Tuner

- Listening to the radio **12**
- Introduction of advanced tuner operation **13**
- Storing and recalling broadcast frequencies **13**
- Tuning in strong signals **13**
- Storing the strongest broadcast frequencies **14**

05 Built-in CD Player

- Playing a CD **15**
- Introduction of advanced built-in CD player operation **16**
- Repeating play **16**
- Playing tracks in a random order **16**
- Scanning tracks of a CD **16**
- Pausing CD playback **17**
- Using disc title functions **17**
 - Entering disc titles **17**
 - Displaying disc titles **18**
- Using CD TEXT functions **18**
 - Displaying titles on CD TEXT discs **18**
 - Scrolling titles in the display **18**

06 Multi-CD Player

- Playing a CD **19**
- 50-disc multi-CD player **19**
- Introduction of advanced multi-CD player operation **20**
- Repeating play **20**
- Playing tracks in a random order **20**
- Scanning CDs and tracks **21**
- Pausing CD playback **21**
- Using ITS playlists **21**
 - Creating a playlist with ITS programming **21**
 - Playback from your ITS playlist **22**
 - Erasing a track from your ITS playlist **22**
 - Erasing a CD from your ITS playlist **22**
- Using disc title functions **23**
 - Entering disc titles **23**
 - Displaying disc titles **24**
 - Selecting discs from the disc title list **24**
- Using CD TEXT functions **24**

- Displaying titles on CD TEXT discs **24**
- Scrolling titles in the display **24**
- Using compression and bass emphasis **24**

07 Audio Adjustments

- Introduction of audio adjustments **26**
- Compensating for equalizer curves (EQ-EX) **26**
- Setting the sound focus equalizer (SFEQ) **26**
- Using balance adjustment **27**
- Using the equalizer **27**
 - Recalling equalizer curves **27**
 - Adjusting equalizer curves **28**
 - Fine adjusting equalizer curve **28**
- Adjusting bass and treble **29**
 - Adjusting bass and treble level **29**
 - Selecting bass frequency **29**
 - Selecting treble frequency **29**
- Adjusting loudness **30**
- Using subwoofer output **30**
 - Adjusting subwoofer settings **30**
- Using non fading output **30**
 - Adjusting non fading output level **31**
- Using the high pass filter **31**
- Adjusting source levels **31**

08 Initial Settings

- Adjusting initial settings **32**
- Setting the clock **32**
- Switching the warning tone **32**
- Switching the auxiliary setting **32**
- Switching the dimmer setting **33**
- Adjusting the brightness **33**
- Setting the rear output and subwoofer controller **33**
- Switching the telephone muting/attenuation **34**

- Switching the motion screen **34**

09 Other Functions

- Using the operation mode 2 **35**
 - Tuner **35**
 - Built-in CD player **35**
 - Multi-CD player **35**
 - XM tuner **35**
 - Television **36**
 - DVD player and Muti-DVD player **36**
- Turning the clock display on or off **36**
- Using the AUX source **36**
 - Selecting AUX as the source **36**
 - Setting the AUX title **36**
- Using different entertainment displays **37**
- Introduction of XM operation **37**
 - XM operation **37**
 - Switching the XM display **38**
 - Switching the XM channel select setting **38**
- Introduction of DVD operation **38**
 - Operation **38**
 - Function menu switching **38**
 - Using ITS playlist and disc title functions **39**

Additional Information

- Understanding built-in CD player error messages **40**
- CD player and care **40**
- CD-R/CD-RW discs **41**
- Specifications **42**



Dear Customer:

Selecting fine audio equipment such as the unit you've just purchased is only the start of your musical enjoyment. Now it's time to consider how you can maximize the fun and excitement your equipment offers. This manufacturer and the Electronic Industries Association's Consumer Electronics Group want you to get the most out of your equipment by playing it at a safe level. One that lets the sound come through loud and clear without annoying blaring or distortion—and, most importantly, without affecting your sensitive hearing.

Sound can be deceiving. Over time your hearing "comfort level" adapts to higher volumes of sound. So what sounds "normal" can actually be loud and harmful to your hearing. Guard against this by setting your equipment at a safe level BEFORE your hearing adapts.

To establish a safe level:

- Start your volume control at a low setting.
- Slowly increase the sound until you can hear it comfortably and clearly, and without distortion.

Once you have established a comfortable sound level:

- Set the dial and leave it there.

Taking a minute to do this now will help to prevent hearing damage or loss in the future. After all, we want you listening for a lifetime.

We Want You Listening For A Lifetime

Used wisely, your new sound equipment will provide a lifetime of fun and enjoyment. Since hearing damage from loud noise is often undetectable until it is too late, this manufacturer and the Electronic Industries Association's Consumer Electronics Group recommend you avoid prolonged exposure to excessive noise. This list of sound levels is included for your protection.

Decibel

<u>Level</u>	<u>Example</u>
30	Quiet library, soft whispers
40	Living room, refrigerator, bedroom away from traffic
50	Light traffic, normal conversation, quiet office
60	Air conditioner at 20 feet, sewing machine
70	Vacuum cleaner, hair dryer, noisy restaurant
80	Average city traffic, garbage disposals, alarm clock at two feet.

THE FOLLOWING NOISES CAN BE DANGEROUS UNDER CONSTANT EXPOSURE

90	Subway, motorcycle, truck traffic, lawn mower
100	Garbage truck, chain saw, pneumatic drill
120	Rock band concert in front of speakers, thunderclap
140	Gunshot blast, jet plane
180	Rocket launching pad

Information courtesy of the Deafness Research Foundation.



Before You Start

Information to User

Alteration or modifications carried out without appropriate authorization may invalidate the user's right to operate the equipment.



For Canadian model

This Class B digital apparatus complies with Canadian ICES-003.



About this unit

The tuner frequencies on this unit are allocated for use in North America. Use in other areas may result in improper reception.



Important (Serial number)

The serial number is located on the bottom of this unit. For your own security and convenience, be sure to record this number on the enclosed warranty card. 

About this manual

This unit features a number of sophisticated functions ensuring superior reception and operation. All the functions have been designed for the easiest possible use, but many are not self-explanatory. This operation manual will help you benefit fully from this product's potential and to maximize your listening enjoyment.

We recommend that you familiarize yourself with the functions and their operation by reading through the manual before you begin

using this unit. It is especially important that you read and observe precautions on the next page and in other sections. 

After-sales service for Pioneer products

Please contact the dealer or distributor from where you purchased this unit for after-sales service (including warranty conditions) or any other information. In case the necessary information is not available, please contact the companies listed below:

Please do not ship your unit to the companies at the addresses listed below for repair without advance contact.

U.S.A.

Pioneer Electronics (USA) Inc.
CUSTOMER SUPPORT DIVISION
P.O. Box 1760
Long Beach, CA 90801-1760
800-421-1404

CANADA

Pioneer Electronics of Canada, Inc.
CUSTOMER SATISFACTION DEPARTMENT
300 Allstate Parkway
Markham, Ontario L3R 0P2
(905) 479-4411
1-877-283-5901

For warranty information please see the Limited Warranty sheet included with this unit. 

Product registration

Visit us at the following site:

<http://www.pioneerelectronics.com>

- 1 Register your product. We will keep the details of your purchase on file to help you refer to this information in the event of an insurance claim such as loss or theft.
- 2 Receive updates on the latest products and technologies.
- 3 Download owner's manuals, order product catalogues, research new products, and much more.

Precautions

CAUTION:
USE OF CONTROL OR ADJUSTMENT OR PERFORMANCE OF PROCEDURES OTHER THAN THOSE SPECIFIED HEREIN MAY RESULT IN HAZARDOUS RADIATION EXPOSURE.

CAUTION:
THE USE OF OPTICAL INSTRUMENTS WITH THIS PRODUCT WILL INCREASE EYE HAZARD.

- Keep this manual handy as a reference for operating procedures and precautions.
- Always keep the volume low enough so you can hear sounds outside of the car.
- Protect this product from moisture.
- If the battery is disconnected or discharged, the preset memory will be erased and must be reprogrammed.

Use and care of the remote control

Installing the battery

Remove the cover on the back of the steering remote control and insert the battery with the plus (+) and minus (-) poles pointing in the proper direction.

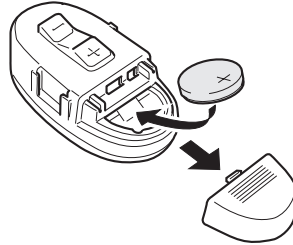

Replacing the battery

Remove the battery.

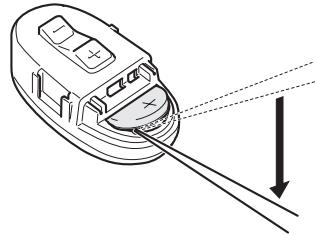

! WARNING

Keep the battery out of the reach of children. Should the battery be swallowed, immediately consult a doctor.

! CAUTION

- Use only one **CR2032 (3 V)** lithium battery.
- Remove the battery if the remote control is not used for a month or longer.

Before You Start

- Do not recharge, disassemble, heat or dispose of the battery in fire.
- Do not handle the battery with metallic tools.
- Do not store the battery with metallic materials.
- In the event of battery leakage, wipe the remote control completely clean and install a new battery.
- When disposing of used batteries, please comply with governmental regulations or environmental public institution's rules that apply in your country/area.

Using the remote control

Important

- Do not operate this unit while manipulating the steering wheel as it might result in a traffic accident.
- If you have to operate this unit unavoidably when driving, look ahead carefully to avoid the risk of being involved in a traffic accident.
- If any of the following troubles occur, immediately stop using this unit and consult with the dealer from whom you purchased it:
 - the unit is smoking.
 - the unit is emitting abnormal odor.
 - a foreign object has entered the unit.
 - liquid has been spilled on or into the unit.
 If you continue to use this unit without finding a remedy, the unit may be damaged badly, resulting in a serious accident or fire.
- Do not leave this unit free (unattached) inside the car. When the car stops or turns a curve, the unit might drop on the floor. If the unit rolls under the brake pedal, it might prevent the driver from braking well, causing serious trouble. Be sure to fix this unit to the steering wheel.
- Do not disassemble or modify this unit. To do so may cause a fault. 

About the XM READY mark



The XM READY mark printed on the front panel indicates that the Pioneer XM tuner (sold separately) can be controlled by this unit. Please inquire to your dealer or nearest authorized Pioneer service station regarding the XM tuner that can be connected to this unit. For XM tuner operation, please refer to the XM tuner owner's manual.



Notes

- XM Satellite Radio is developing a new band of radio in the U.S.A.



- The system will use direct satellite-to-receiver broadcasting technology to provide listeners in their cars and at home with crystal-clear sound seamlessly from coast to coast. XM will create and package up to 100 channels of digital-quality music, news, sports, talk and children's programming.
- The XM name and related logos are trademarks of XM Satellite Radio Inc. 

Protecting your unit from theft

The front panel can be detached from the head unit and stored in the protective case provided to discourage theft.

- If the front panel is not detached from the head unit within five seconds of turning off the ignition, a warning tone will sound.
- You can turn off the warning tone. See *Switching the warning tone* on page 32.

Before You Start

Important

- Never use force or grip the display and the buttons tightly when removing or attaching.
- Avoid subjecting the front panel to excessive shocks.
- Keep the front panel out of direct sunlight and high temperatures.

Removing the front panel

- 1 Press **OPEN** to open the front panel.
- 2 Grip the left side of the front panel and pull it gently outward.

Take care not to grip it tightly or drop it.

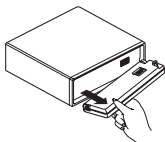

- 3 Put the front panel into the protective case provided for safe keeping.

Attaching the front panel

- Replace the front panel by holding it upright to this unit and clipping it securely into the mounting hooks.

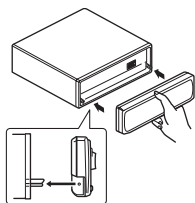

About the demo mode

This unit features two demonstration modes. One is the reverse mode, the other is the feature demo mode.

- You cannot cancel a demo mode when the front panel is open.

Important

The red lead (ACC) of this unit should be connected to a terminal coupled with ignition switch on/off operations. If this is not done, the vehicle battery may be drained.

Reverse mode

If you do not perform an operation within about 30 seconds, screen indications start to reverse, and then continue reversing every 10 seconds. Pressing **5** numbered button when power to this unit is turned off while the ignition switch is set to ACC or ON cancels the reverse mode. Pressing **5** numbered button again to start the reverse mode.

Feature demo

The feature demo automatically starts when power to this unit is turned off while the ignition switch is set to ACC or ON. Pressing **6** numbered button during feature demo operation cancels the feature demo mode. Pressing **6** numbered button again to start the feature mode. Remember that if the feature demo continues operating when the car engine is turned off, it may drain battery power. ▣

About the operation mode

This unit features two operation modes, operation mode 1 and 2. Operation mode 1 enables you to operate all the functions of this unit. Operation mode 2 enables you to operate the basic functions for each source easily. This manual explains operation mode 1. Please refer to *Using the operation mode 2* on page 35 for operation mode 2. ▣

What's What

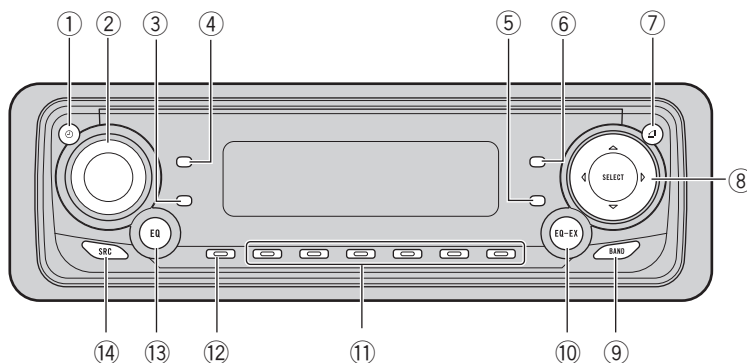

Head unit

① CLOCK button

Press to change to the clock display.

② VOLUME

When you press **VOLUME**, it extends outward so that it becomes easier to turn. To retract **VOLUME**, press it again. Rotate to increase or decrease the volume.

③ DISPLAY button

Press to select different displays.

④ PAUSE button

Press to turn pause on or off.

⑤ FUNCTION button

Press to select functions.

⑥ AUDIO button

Press to select various sound quality controls.

⑦ OPEN button

Press to open the front panel.

⑧ ▲/▼/◀/▶ buttons

Press to do manual seek tuning, fast forward, reverse and track search controls. Also used for controlling functions.

⑨ BAND button

Press to select among three FM and one AM bands and cancel the control mode of functions.

⑩ EQ-EX button

Press and hold to switch between EQ-EX and SFEQ functions. Press to operate each function.

⑪ 1-6 buttons

Press for preset tuning and disc number search when using a multi-CD player.

⑫ ENTERTAINMENT button

Press to change to the entertainment display.

⑬ EQ button

Press to select various equalizer curves.

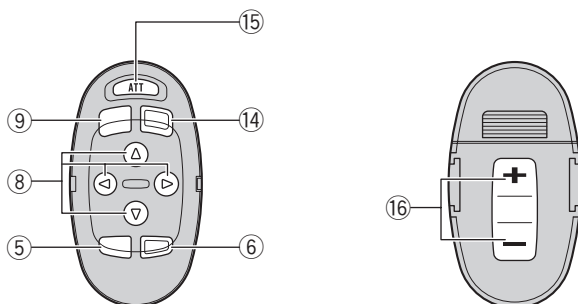

14 SOURCE button

This unit is turned on by selecting a source. Press to cycle through all of the available sources.

Remote control

Operation is the same as when using the button on the head unit. See the explanation of the head unit about the operation of each button with the exception of **ATT**, which is explained below.

15 ATT button

Press to quickly lower the volume level, by about 90%. Press once more to return to the original volume level.

16 VOLUME button

Press to increase or decrease the volume.



Note

If you press **FUNCTION** on the remote control while pressing **BAND** on it, the remote control will not function properly. To cancel this setting, press **AUDIO** on the remote control while pressing **BAND** on it to return to the previous setting.

Power ON/OFF

Turning the unit on

- **Press SOURCE to turn the unit on.**

When you select a source the unit is turned on. 

Selecting a source

You can select a source you want to listen to. To switch to the built-in CD player, load a disc in this unit (refer to page 15).

- **Press SOURCE to select a source.**

Press **SOURCE** repeatedly to switch between the following sources:

XM tuner—Tuner—Television—DVD player/Multi-DVD player—Built-in CD player—Multi-CD player—External unit 1—External unit 2—AUX



Notes

- In the following cases, the sound source will not change:
 - When a unit corresponding to each source is not connected to this unit.
 - When no disc is set in this unit.
 - When no disc is set in the DVD player.
 - When no magazine is set in the multi-CD player.
 - When no magazine is set in the multi-DVD player.
 - When the AUX (auxiliary input) is set to off (refer to page 32).
- External unit refers to a Pioneer product (such as one available in the future) that, although incompatible as a source, enables control of basic functions by this unit. Two external units can be controlled by this unit. When two external units are connected, the allocation of them to external unit 1 or external unit 2 is automatically set by this unit.
- When this unit's blue/white lead is connected to the car's auto-antenna relay control terminal, the car's antenna extends when this unit's source is turned on. To retract the antenna, turn the source off. 

Turning the unit off

- **Press SOURCE and hold until the unit turns off.** 

Listening to the radio

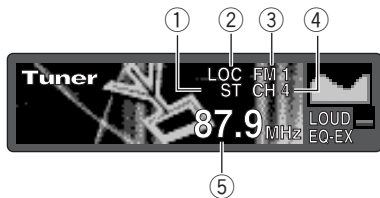

These are the basic steps necessary to operate the radio. More advanced tuner operation is explained starting on the next page.

① Stereo (ST) indicator

Shows that the frequency selected is being broadcast in stereo.

② LOC indicator

Shows when local seek tuning is on.

③ Band indicator

Shows which band the radio is tuned to, AM or FM.

④ Preset number indicator

Shows what preset has been selected.

⑤ Frequency indicator

Shows to which frequency the tuner is tuned.

1 Press SOURCE to select the tuner.

Press **SOURCE** until you see **Tuner** displayed.

2 Use VOLUME to adjust the sound level.

Rotate to increase or decrease the volume.

3 Press BAND to select a band.

Press **BAND** until the desired band is displayed, **FM1**, **FM2**, **FM3** for FM or **AM**.

4 To perform manual tuning, press ◀ or ▶ with quick presses.

The frequencies move up or down step by step.

5 To perform seek tuning, press and hold ◀ or ▶ for about one second and release.

The tuner will scan the frequencies until a broadcast strong enough for good reception is found.

- You can cancel seek tuning by pressing either ◀ or ▶ with a quick press.
- If you press and hold ◀ or ▶ you can skip broadcasting stations. Seek tuning starts as soon as you release the buttons.



Note

When the frequency selected is being broadcast in stereo the stereo (**ST**) indicator will light.

Introduction of advanced tuner operation



① Function display

Shows the function status.

● Press **FUNCTION** to display the function names.

Press **FUNCTION** repeatedly to switch between the following functions:

BSM (best stations memory)—**Local** (local seek tuning)

- To return to the frequency display, press **BAND**.

Note

If you do not operate the function within about 30 seconds, the display is automatically returned to the frequency display. 

Storing and recalling broadcast frequencies

If you press any of the preset tuning buttons **1–6** you can easily store up to six broadcast frequencies for later recall with the touch of a button.

● When you find a frequency that you want to store in memory press a preset tuning button **1–6** and hold until the preset number stops flashing.

The number you have pressed will flash in the preset number indicator and then remain lit.

The selected radio station frequency has been stored in memory.

The next time you press the same preset tuning button **1–6** the radio station frequency is recalled from memory.

Notes

- Up to 18 FM stations, 6 for each of the three FM bands, and 6 AM stations can be stored in memory.
- You can also use **▲** and **▼** to recall radio station frequencies assigned to preset tuning buttons **1–6**. 

Tuning in strong signals

Local seek tuning lets you tune in only those radio stations with sufficiently strong signals for good reception.

1 Press **FUNCTION** to select **Local**.

Press **FUNCTION** until **Local** appears in the display.

2 Press **▲** to turn local seek tuning on.

Local seek sensitivity (e.g., **Local 2**) appears in the display.

3 Press **◀** or **▶** to set the sensitivity.

There are four levels of sensitivity for FM and two levels for AM:

FM: **Local 1—Local 2—Local 3—Local 4**

AM: **Local 1—Local 2**

The **Local 4** setting allows reception of only the strongest stations, while lower settings let you receive progressively weaker stations.

4 When you want to return to normal seek tuning, press **▼** to turn local seek tuning off.

Local:OFF appears in the display. 

Storing the strongest broadcast frequencies

BSM (best stations memory) lets you automatically store the six strongest broadcast frequencies under preset tuning buttons **1–6** and once stored there you can tune in to those frequencies with the touch of a button.

1 Press **FUNCTION** to select **BSM**.

Press **FUNCTION** until **BSM** appears in the display.

2 Press **▲** to turn **BSM** on.

BSM begins to flash. While **BSM** is flashing the six strongest broadcast frequencies will be stored under preset tuning buttons **1–6** in order of their signal strength. When finished, **BSM** stops flashing.

- To cancel the storage process, press **▼**.



Note

Storing broadcast frequencies with BSM may replace broadcast frequencies you have saved using **1–6**. □

Built-in CD Player

Playing a CD

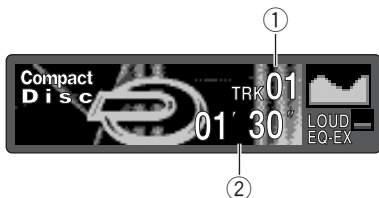

These are the basic steps necessary to play a CD with your built-in CD player. More advanced CD operation is explained starting on the next page.

① Track number indicator

Shows the track currently playing.

② Play time indicator

Shows the elapsed playing time of the current track.

1 Press OPEN to open the front panel.

CD loading slot appears.

- After a CD has been inserted, press **SOURCE** to select the built-in CD player.

2 Insert a CD into the CD loading slot.

Playback will automatically start.

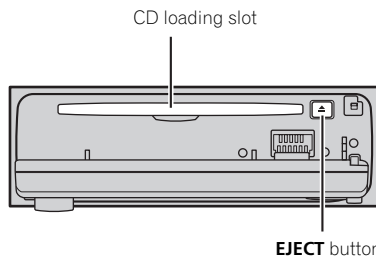

- You can eject a CD by pressing **EJECT**.
- To avoid a malfunction, make sure that no metal object comes into contact with the terminals when the front panel is open.

3 Close the front panel.

4 Use VOLUME to adjust the sound level.

Rotate to increase or decrease the volume.

5 To perform fast forward or reverse, press and hold ◀ or ▶.

6 To skip back or forward to another track, press ◀ or ▶.

Pressing ▶ skips to the start of the next track. Pressing ◀ once skips to the start of the current track. Pressing again will skip to the previous track.



Notes

- The built-in CD player plays one, standard, 12-cm or 8-cm (single) CD at a time. Do not use an adapter when playing 8-cm CDs.
- Do not insert anything other than a CD into the CD loading slot.
- If you cannot insert a disc completely or if after you insert a disc the disc does not play, check that the label side of the disc is up. Press **EJECT** to eject the disc, and check the disc for damage before inserting the disc again.
- If the built-in CD player does not operate properly, an error message such as **ERROR-11** may be displayed. Refer to *Understanding built-in CD player error messages* on page 40.
- When a CD TEXT disc is inserted, the disc and track titles begin to scroll to the left automatically. ◻

Introduction of advanced built-in CD player operation

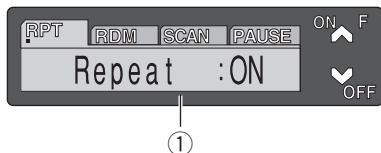

① Function display

Shows the function status.

● Press FUNCTION to display the function names.

Press **FUNCTION** repeatedly to switch between the following functions:

Repeat (repeat play)—**Random** (random play)
—**Scan** (scan play)—**Pause** (pause)

- To return to the playback display, press **BAND**.

Note

If you do not operate the function within about 30 seconds, the display is automatically returned to the playback display. 

Repeating play

Repeat play lets you hear the same track over again.

1 Press FUNCTION to select Repeat.

Press **FUNCTION** until **Repeat** appears in the display.

2 Press ▲ to turn repeat play on.

Repeat :ON appears in the display. The track currently playing will play and then repeat.

3 Press ▼ to turn repeat play off.

Repeat :OFF appears in the display. The track currently playing will continue to play and then play the next track.

Note

If you perform track search or fast forward/reverse, repeat play is automatically cancelled. 

Playing tracks in a random order

Random play lets you play back tracks on the CD in a random order.

1 Press FUNCTION to select Random.

Press **FUNCTION** until **Random** appears in the display.

2 Press ▲ to turn random play on.

Random :ON appears in the display. Tracks will play in a random order.

3 Press ▼ to turn random play off.

Random :OFF appears in the display. Tracks will continue to play in order. 

Scanning tracks of a CD

Scan play lets you hear the first 10 seconds of each track on the CD.

1 Press FUNCTION to select Scan.

Press **FUNCTION** until **Scan** appears in the display.

2 Press ▲ to turn scan play on.

Scan :ON appears in the display. The first 10 seconds of each track is played.

Built-in CD Player

3 When you find the desired track press ▼ to turn scan play off.

Scan :OFF appears in the display. The track will continue to play.

- If the display has automatically returned to the playback display, select **Scan** again by pressing **FUNCTION**.

Note

After scanning of a CD is finished, normal playback of the tracks will begin again. 

Pausing CD playback

Pause lets you temporarily stop playback of the CD.

1 Press **FUNCTION** to select **Pause**.

Press **FUNCTION** until **Pause** appears in the display.

2 Press ▲ to turn pause on.

Pause :ON appears in the display. Play of the current track pauses.

3 Press ▼ to turn pause off.

Pause :OFF appears in the display. Play will resume at the same point that you turned pause on. 

Using disc title functions

You can input CD titles and display the title. The next time you insert a CD for which you have entered a title, the title of that CD will be displayed.

Entering disc titles

Disc title input lets you input CD titles up to 10 letters long and up to 48 disc titles into the built-in CD player.

1 Play a CD that you want to enter the title.

2 Press **FUNCTION** and hold until **TITLE** appears in the display.

- When playing a CD **TEXT** disc, you cannot switch to **TITLE**. The disc title will have already been recorded on a CD **TEXT** disc.

3 Press 1 numbered button to select the desired character type.

Press **1** numbered button repeatedly to switch between the following character type:
Alphabet (upper case), numbers and symbols
—Alphabet (lower case)

- You can select to input numbers and symbols by pressing **2** numbered button.

4 Press ▲ or ▼ to select a letter of the alphabet.

Each press of ▲ will display a letter of the alphabet in **A B C ... X Y Z**, numbers and symbols in **1 2 3 ... @ # <** order. Each press of ▼ will display a letter in the reverse order, such as **Z Y X ... C B A** order.



5 Press ► to move the cursor to the next character position.

When the letter you want is displayed, press ► to move the cursor to the next position and then select the next letter. Press ◀ to move backwards in the display.

Built-in CD Player

6 Move the cursor to the last position by pressing ► after entering the title.

When you press ► one more time, the entered title is stored in memory.

7 Press BAND to return to the playback display.



Notes

- Titles remain in memory, even after the disc has been removed from built-in CD player, and are recalled when the disc is reinserted.
- After data for 48 discs has been stored in memory, data for a new disc will overwrite the oldest one.
- If you connect a multi-CD player, you can input disc titles for up to 100 discs.
- When a multi-CD player that does not support disc title functions is connected, you cannot enter disc titles in this unit.

Displaying disc titles

You can display the title of any disc that has had a disc title entered.

● Press DISPLAY.

Press **DISPLAY** repeatedly to switch between the following settings:

Play time—**Disc Title** (disc title)

When you select **Disc Title**, the title of the currently playing disc is shown in the display.

- If no title has been entered for the currently playing disc, **NO Title** is displayed. 

Using CD TEXT functions

Some discs have certain information encoded on the disc during manufacture. These discs may contain such information as the CD title, track title, artist's name and playback time and are called CD TEXT discs. Only these spe-

cially encoded CD TEXT discs support the functions listed below.

Displaying titles on CD TEXT discs

● Press DISPLAY.

Press **DISPLAY** repeatedly to switch between the following settings:

Play time—**Disc Title** (disc title)

—**Disc Artist Name** (disc artist name)

—**Track Title** (track title)—**TrackArtist Name** (track artist name)

- If specific information has not been recorded on a CD TEXT disc, **NO XXXX** will be displayed (e.g., **NO Track Title**).

Scrolling titles in the display

This unit can display the first 16 letters only of **Disc Title**, **Disc Artist Name**, **Track Title** and **TrackArtist Name**. When the recorded information is longer than 16 letters, you can scroll the text to the left so that the rest of the title can be seen.

● Press DISPLAY and hold until the title begins to scroll to the left.

The rest of the title will appear in the display. 

Multi-CD Player

Playing a CD

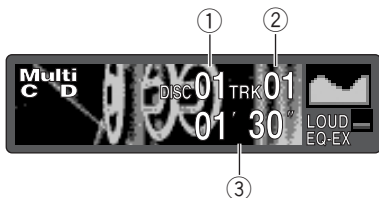

You can use this unit to control a multi-CD player, which is sold separately.

These are the basic steps necessary to play a CD with your multi-CD player. More advanced CD operation is explained starting on the next page.

① Disc number indicator

Shows the disc currently playing.

② Track number indicator

Shows the track currently playing.

③ Play time indicator

Shows the elapsed playing time of the current track.

1 Press SOURCE to select the multi-CD player.

Press **SOURCE** until you see **Multi-CD** displayed.

2 Use VOLUME to adjust the sound level.

Rotate to increase or decrease the volume.

3 Select a disc you want to listen to with the 1–6 buttons.

For discs located at 1 to 6, press the corresponding number button.

If you want to select a disc located at 7 to 12, press and hold the corresponding numbers such as **1** for disc 7, until the disc number appears in the display.

- You can also sequentially select a disc by pressing **▲/▼**.

4 To perform fast forward or reverse, press and hold ◀ or ▶.

5 To skip back or forward to another track, press ◀ or ▶.

Pressing **▶** skips to the start of the next track. Pressing **◀** once skips to the start of the current track. Pressing again will skip to the previous track.



Notes

- When the multi-CD player performs the preparatory operations, **Ready** is displayed.
- If the multi-CD player does not operate properly, an error message such as **ERROR-11** may be displayed. Refer to the multi-CD player owner's manual.
- If there are no discs in the multi-CD player magazine, **NO DISC** is displayed.
- When you select a CD TEXT disc on a CD TEXT compatible multi-CD player, the disc and track titles begin to scroll to the left automatically. 

50-disc multi-CD player

Only those functions described in this manual are supported for 50-disc multi-CD players. 

Introduction of advanced multi-CD player operation



① Function display

Shows the function status.

● Press FUNCTION to display the function names.

Press **FUNCTION** repeatedly to switch between the following functions:

Repeat (repeat play)—Disc title list—**Random** (random play)—**Scan** (scan play)—**ITS Play** (ITS play)—**Pause** (pause)—**Comp.** (compression and DBE)

- To return to the playback display, press **BAND**.



Note

If you do not operate the function within about 30 seconds, the display is automatically returned to the playback display. ▣

Repeating play

There are three repeat play ranges for the multi-CD player: **MCD** (multi-CD player repeat), **TRK** (one-track repeat) and **DISC** (disc repeat).

1 Press FUNCTION to select Repeat.

Press **FUNCTION** until **Repeat** appears in the display.

2 Press ◀ or ▶ to select the repeat range.

Press ◀ or ▶ until the desired repeat range appears in the display.

- **MCD** – Repeat all discs in the multi-CD player
- **TRK** – Repeat just the current track
- **DISC** – Repeat the current disc



Notes

- If you select other discs during repeat play, the repeat play range changes to **MCD**.
- If you perform track search or fast forward/reverse during **TRK**, the repeat play range changes to **DISC**. ▣

Playing tracks in a random order

Random play lets you play back tracks in a random order within the repeat range, **MCD** and **DISC**.

1 Select the repeat range.

Refer to *Repeating play* on this page.

2 Press FUNCTION to select Random.

Press **FUNCTION** until **Random** appears in the display.

3 Press ▲ to turn random play on.

Random :ON appears in the display. Tracks will play in a random order within the previously selected **MCD** or **DISC** ranges.

4 Press ▼ to turn random play off.

Random :OFF appears in the display. Tracks will continue to play in order. ▣

Multi-CD Player

Scanning CDs and tracks

While you are using **DISC**, the beginning of each track on the selected disc plays for about 10 seconds. When you are using **MCD**, the beginning of the first track of each disc is played for about 10 seconds.

1 Select the repeat range.

Refer to *Repeating play* on the previous page.

2 Press **FUNCTION** to select **Scan**.

Press **FUNCTION** until **Scan** appears in the display.

3 Press **▲** to turn scan play on.

Scan :ON appears in the display. The first 10 seconds of each track of the current disc (or the first track of each disc) is played.

4 When you find the desired track (or disc) press **▼** to turn scan play off.

Scan :OFF appears in the display. The track (or disc) will continue to play.

- If the display has automatically returned to the playback display, select **Scan** again by pressing **FUNCTION**.



Note

After track or disc scanning is finished, normal playback of the tracks will begin again. 

Pausing CD playback

Pause lets you temporarily stop playback of the CD.

1 Press **FUNCTION** to select **Pause**.

Press **FUNCTION** until **Pause** appears in the display.

2 Press **▲** to turn pause on.

Pause :ON appears in the display. Play of the current track pauses.

3 Press **▼** to turn pause off.

Pause :OFF appears in the display. Play will resume at the same point that you turned pause on. 

Using ITS playlists

ITS (instant track selection) lets you make a playlist of favorite tracks from those in the multi-CD player magazine. After you have added your favorite tracks to the playlist you can turn on ITS play and play just those selections.

Creating a playlist with ITS programming

You can use ITS to enter and playback up to 99 tracks per disc, up to 100 discs (with the disc title). (With multi-CD players sold before the CDX-P1250 and CDX-P650, up to 24 tracks can be stored in the playlist.)

1 Play a CD that you want to program.

Press **▲** or **▼** to select a CD.

2 Press **FUNCTION** and hold until **TITLE** appears in the display, then press **FUNCTION** to select **ITS**.

After **TITLE** is displayed, press **FUNCTION** repeatedly, the following functions appear in the display:

TITLE (disc title input)—**ITS** (ITS programming)

3 Select a desired track by pressing **◀** or

▶.

4 Press ▲ to store the currently playing track in the playlist.

ITS input is displayed briefly and the currently playing selection is added to your playlist. The display then shows **ITS** again.

5 Press BAND to return to the playback display.



Note

After data for 100 discs has been stored in memory, data for a new disc will overwrite the oldest one.

Playback from your ITS playlist

ITS play lets you listen to the tracks that you have entered into your ITS playlist. When you turn on ITS play, tracks from your ITS playlist in the multi-CD player will begin to play.

1 Select the repeat range.

Refer to *Repeating play* on page 20.

2 Press FUNCTION to select ITS Play.

Press **FUNCTION** until **ITS Play** appears in the display.

3 Press ▲ to turn ITS play on.

ITS Play :ON appears in the display. Playback begins of those tracks from your playlist within the previously selected **MCD** or **DISC** ranges.

- If no tracks in the current range are programmed for ITS play then **ITS Empty** is displayed.

4 Press ▼ to turn ITS play off.

ITS Play :OFF appears in the display. Playback will continue in normal order from the currently playing track and CD.

Erasing a track from your ITS playlist

When you want to delete a track from your ITS playlist, you can if ITS play is on.

If ITS play is already on, skip to step 2. If ITS play is not already on, press **FUNCTION**.

1 Play a CD you want to delete a track from your ITS playlist, and turn ITS play on.

Refer to *Playback from your ITS playlist* on this page.

2 Press FUNCTION and hold until TITLE appears in the display, then press FUNCTION to select ITS.

After **TITLE** is displayed, press **FUNCTION** until **ITS** appears in the display.

3 Select a desired track by pressing ◀ or ▶.

4 Press ▼ to erase a track from your ITS playlist.

The currently playing selection is erased from your ITS playlist and playback of the next track from your ITS playlist begins.

- If there are no tracks from your playlist in the current range, **ITS Empty** is displayed and normal play resumes.

5 Press BAND to return to the playback display.

Erasing a CD from your ITS playlist

When you want to delete all tracks of a CD from your ITS playlist, you can if ITS play is off.

1 Play a CD that you want to delete.

Press ▲ or ▼ to select a CD.

Multi-CD Player

2 Press FUNCTION and hold until TITLE appears in the display, then press FUNCTION to select ITS.

After TITLE is displayed, press FUNCTION until ITS appears in the display.

3 Press ▼ to erase all tracks on the currently playing CD from your ITS playlist.

All tracks on the currently playing CD are erased from your playlist and ITS Clear is displayed.

4 Press BAND to return to the playback display.

Using disc title functions

You can input CD titles and display the title. Then you can easily search for and select a desired disc for play.

Entering disc titles

Disc title input lets you input CD titles up to 10 letters long and up to 100 disc titles (with ITS playlist) into the multi-CD player.

1 Play a CD that you want to enter the title.

Press ▲ or ▼ to select a CD.

2 Press FUNCTION and hold until TITLE appears in the display.

After TITLE is displayed, press FUNCTION repeatedly, the following functions appear in the display:

TITLE (disc title input)—**ITS** (ITS programming)

- When playing a CD TEXT disc on a CD TEXT compatible multi-CD player, you cannot switch to **TITLE**. The disc title will have already been recorded on a CD TEXT disc.

3 Press 1 numbered button to select the desired character type.

Press 1 numbered button repeatedly to switch between the following character type: Alphabet (upper case), numbers and symbols—Alphabet (lower case)

- You can select to input numbers and symbols by pressing 2 numbered button.

4 Press ▲ or ▼ to select a letter of the alphabet.

Each press of ▲ will display a letter of the alphabet in **A B C ... X Y Z**, numbers and symbols in **1 2 3 ... @ # <** order. Each press of ▼ will display a letter in the reverse order, such as **Z Y X ... C B A** order.



5 Press ► to move the cursor to the next character position.

When the letter you want is displayed, press ► to move the cursor to the next position and then select the next letter. Press ◀ to move backwards in the display.

6 Move the cursor to the last position by pressing ► after entering the title.

When you press ► one more time, the entered title is stored in memory.

7 Press BAND to return to the playback display.



Notes

- Titles remain in memory, even after the disc has been removed from the magazine, and are recalled when the disc is reinserted.
- After data for 100 discs has been stored in memory, data for a new disc will overwrite the oldest one.

Displaying disc titles

You can display the title of any disc that has had a disc title entered.

● Press **DISPLAY**.

Press **DISPLAY** repeatedly to switch between the following settings:

Play time—**Disc Title** (disc title)

When you select **Disc Title**, the title of the currently playing disc is shown in the display.

- If no title has been entered for the currently playing disc, **NO Title** is displayed.

Selecting discs from the disc title list

Disc title list lets you see the list of disc titles that have been entered into the multi-CD player and select one of them to playback.

1 Press **FUNCTION** to select disc title list.

Press **FUNCTION** until disc title appears in the display.

2 Press **◀** or **▶** to scroll through the list of titles that have been entered.

- If no title has been entered for a disc, **NO D-TITLE** will be displayed.

3 Press **▲** to play your favorite CD title.

That selection will begin to play. 

Using CD TEXT functions

You can use these functions only with a CD TEXT compatible multi-CD player.

Some discs have certain information encoded on the disc during manufacture. These discs may contain such information as the CD title, track title, artist's name and playback time and are called CD TEXT discs. Only these spe-

cially encoded CD TEXT discs support the functions listed below.

Displaying titles on CD TEXT discs

● Press **DISPLAY**.

Press **DISPLAY** repeatedly to switch between the following settings:

Play time—**Disc Title** (disc title)

—**Disc Artist Name** (disc artist name)

—**Track Title** (track title)—**TrackArtist Name** (track artist name)

- If specific information has not been recorded on a CD TEXT disc, **NO XXXX** will be displayed (e.g., **NO Track Title**).

Scrolling titles in the display

This unit can display the first 16 letters only of **Disc Title**, **Disc Artist Name**, **Track Title** and **TrackArtist Name**. When the recorded information is longer than 16 letters, you can scroll the text to the left so that the rest of the title can be seen.

● Press **DISPLAY** and hold until the title begins to scroll to the left.

The rest of the title will appear in the display. 

Using compression and bass emphasis

You can use these functions only with a multi-CD player that supports them.

Using COMP (compression) and DBE (dynamic bass emphasis) functions let you adjust the sound playback quality of the multi-CD player. Each of the functions have a two-step adjustment. The COMP function balances the output of louder and softer sounds at higher volumes. DBE boosts bass levels to give play-

Multi-CD Player

back a fuller sound. Listen to each of the effects as you select through them and use the one that best enhances the playback of the track or CD that you are listening to.

1 Press **FUNCTION** to select **Comp.**.

Press **FUNCTION** until **Comp.** appears in the display.

- If the multi-CD player does not support COMP/DBE, **No Comp.** is displayed when you attempt to select it.

2 Press **▲** or **▼** to select your favorite setting.

Press **▲** or **▼** repeatedly to switch between the following settings:

Comp. OFF—Comp. 1—Comp. 2—

Comp. OFF—DBE 1—DBE 2

Introduction of audio adjustments



① Audio display

Shows the audio adjustments status.

● Press AUDIO to display the audio function names.

Press **AUDIO** repeatedly to switch between the following audio functions:

Fad (balance adjustment)—**EQ** (equalizer curve adjustment)—**Bass** (bass and treble level adjustment)—**Loud** (loudness)
—**Sub-W1** (subwoofer on/off setting)/**NonFad** (non fading output on/off setting)—**Sub-W2** (subwoofer setting)/**NonFad** (non fading output setting)—**HPF** (high pass filter)—**SLA** (source level adjustment)

- If EQ-EX function has been selected and only when EQ-EX is turned on and **CUSTOM** is selected as the equalizer curve, you can switch to **Bass**.

- When the subwoofer controller setting is only **PREOUT:FULL**, you cannot switch to **Sub-W1**. (Refer to page 33.)

- You can select the **Sub-W2** only when subwoofer output is turned on in the **Sub-W1**.

- When the subwoofer controller setting is only **PREOUT:FULL**, you can switch to the non fading output on/off setting. (Refer to page 33.)

- You can select the non fading output setting only when non fading output is turned on in the non fading output on/off setting.

- When selecting the FM tuner as the source, you cannot switch to **SLA**.

- To return to the display of each source, press **BAND**.

Note

If you do not operate the audio function within about 30 seconds, the display is automatically returned to the source display.

Compensating for equalizer curves (EQ-EX)

The EQ-EX compensates for each equalizer curve. Furthermore, you can adjust bass and treble for each source when **CUSTOM** curve is selected.

- If SFEQ has been previously selected, press **EQ-EX** and hold to switch to EQ-EX and **EQ-EX** indicator appears in the display.

● Press EQ-EX to turn EQ-EX on.

EQ-EX ON appears in the display. EQ-EX is now on.

- To turn EQ-EX off, press **EQ-EX**.

Setting the sound focus equalizer (SFEQ)

Clarifying the sound image of vocals and instruments allows the simple staging of a natural, pleasant sound environment. Even greater listening enjoyment will be obtained if seating positions are chosen carefully. **FRT1** boosts the treble on the front output and the bass on the rear output. **FRT2** boosts the treble and the bass on the front output and the bass on the rear output. (The bass boost is the same for both front and rear.) For both **FRT1** and **FRT2**, **H** setting provides a more pronounced effect than **L** setting.

Audio Adjustments

1 Press EQ-EX and hold to switch to SFEQ function.

Press **EQ-EX** and hold until **SFEQ** indicator appears in the display.

- To switch to EQ-EX function, press **EQ-EX** and hold.

2 Press EQ-EX to select the desired SFEQ setting.

Press **EQ-EX** repeatedly to switch between the following settings:

FRT1-H (front 1-high)—**FRT1-L** (front 1-low)
—**FRT2-H** (front 2-high)—**FRT2-L** (front 2-low)
—**CUSTOM** (custom)—**SFEQ OFF** (off)

3 Press ◀ or ▶ to select the desired position.

Press ◀ or ▶ until the desired position appears in the display.

LEFT (left)—**CENTER** (center)—**RIGHT** (right)

Notes

- If you adjust the bass or treble, **CUSTOM** memorizes an SFEQ setting in which the bass and treble are adjusted for personal preference.
- If you switch the SFEQ setting, the HPF function is automatically turned off. By turning the HPF function on after selecting the SFEQ setting, you can combine HPF function with SFEQ function. 

Using balance adjustment

You can select a fader/balance setting that provides an ideal listening environment in all occupied seats.

1 Press AUDIO to select Fad.

Press **AUDIO** until **Fad** appears in the display.

- If the balance setting has been previously adjusted, **Bal** will be displayed.

2 Press ▲ or ▼ to adjust front/rear speaker balance.

Each press of ▲ or ▼ moves the front/rear speaker balance towards the front or the rear.

Fad F15 – Fad R15 is displayed as the front/rear speaker balance moves from front to rear.

- **Fad F/R 0** is the proper setting when only two speakers are used.

- When the rear output setting is

REAR SP :S/W, you cannot adjust front/rear speaker balance. Refer to *Setting the rear output and subwoofer controller* on page 33.

3 Press ◀ or ▶ to adjust left/right speaker balance.

When you press ◀ or ▶, **Bal R/L 0** is displayed. Each press of ◀ or ▶ moves the left/right speaker balance towards the left or the right.

Bal L 9 – Bal R 9 is displayed as the left/right speaker balance moves from left to right. 

Using the equalizer

The equalizer lets you adjust the equalization to match car interior acoustic characteristics as desired.

Recalling equalizer curves

There are six stored equalizer curves which you can easily recall at any time. Here is a list of the equalizer curves:

Display	Equalizer curve
SUPER BASS	Super bass
POWERFUL	Powerful
NATURAL	Natural
VOCAL	Vocal
CUSTOM	Custom
FLAT	Flat

Audio Adjustments

- **CUSTOM** is an adjusted equalizer curve that you create.
- A separate **CUSTOM** curve can be created for each source. (The built-in CD player and the multi-CD player are set to the same equalizer adjustment setting automatically.) If you make adjustments, the equalizer curve settings will be memorized in **CUSTOM**.
- When **FLAT** is selected no supplement or correction is made to the sound. This is useful to check the effect of the equalizer curves by switching alternatively between **FLAT** and a set equalizer curve.

● Press EQ to select the equalizer.

Press **EQ** repeatedly to switch between the following equalizer:

**SUPER BASS—POWERFUL—NATURAL—
VOCAL—CUSTOM—FLAT**

Adjusting equalizer curves

You can adjust the currently selected equalizer curve setting as desired. Adjusted equalizer curve settings are memorized in **CUSTOM**.

1 Press AUDIO to select EQ.

Press **AUDIO** until **EQ** appears in the display.

2 Press ◀ or ▶ to select the equalizer band to adjust.

Each press of ◀ or ▶ selects equalizer bands in the following order:

EQ Low (low)—**EQ Mid** (mid)—**EQ High** (high)

3 Press ▲ or ▼ to adjust the level of the equalizer band.

Each press of ▲ or ▼ increases or decreases the level of the equalization band.

+6 – –6 is displayed as the level is increased or decreased.

- You can then select another band and adjust the level.



Note

If you make adjustments, **CUSTOM** curve is updated.

Fine adjusting equalizer curve

You can adjust the center frequency and the Q factor (curve characteristics) of each currently selected curve band (**EQ Low/EQ Mid/EQ High**).

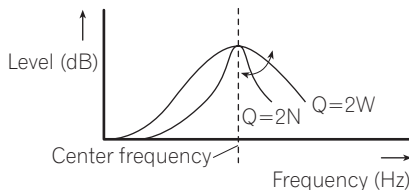

1 Press AUDIO and hold until frequency and the Q factor (e.g., F 80 Q 1W) appears in the display.

2 Press AUDIO to select the band for adjustment from among low, mid and high.

Press **AUDIO** repeatedly to switch between the following functions:

Low—Mid—High—**Bass** (bass adjustment)
—**Treble** (treble adjustment)

- If EQ-EX function has been selected and only when EQ-EX is turned on and **CUSTOM** is selected as the equalizer curve, you can switch to **Bass** and **Treble**.

3 Press ◀ or ▶ to select the desired frequency.

Press ◀ or ▶ until the desired frequency appears in the display.

Low: **40—80—100—160** (Hz)

Mid: **200—500—1k—2k** (Hz)

High: **3.15k—8k—10k—12.5k** (Hz)

Audio Adjustments

4 Press ▲ or ▼ to select the desired Q factor.

Press ▲ or ▼ until the desired Q factor appears in the display.

2N—1N—1W—2W



Note

If you make adjustments, **CUSTOM** curve is updated. 

Adjusting bass and treble

You can adjust bass and treble settings.

- If EQ-EX function has been selected and only when EQ-EX is turned on and **CUSTOM** is selected as the equalizer curve, you can adjust bass and treble settings.
- If SFEQ has been set to **FRT1**, bass adjustment affects only the rear output: front output cannot be adjusted.
- If SFEQ has been set to **FRT1** or **FRT2**, treble adjustment affects only the front output: rear output cannot be adjusted.

Adjusting bass and treble level

You can adjust the bass and treble level.

1 Press AUDIO to select Bass.

Press **AUDIO** until **Bass** appears in the display.

- If the treble level has been previously adjusted, **Treble** will be displayed.

2 Press ◀ or ▶ to select bass or treble.

Press ◀ and **Bass** is displayed. Press ▶ and **Treble** is displayed.

3 Press ▲ or ▼ to adjust the level.

Each press of ▲ or ▼ increases or decreases the selected bass or treble level. **+6—-6** is displayed as the level is increased or decreased.

Selecting bass frequency

You can select the bass frequency for level adjustment.

1 Press AUDIO and hold until frequency and the Q factor (e.g., F 80 Q 1W) appears in the display.

2 Press AUDIO to select Bass.

Press **AUDIO** until **Bass** appears in the display.

3 Press ◀ or ▶ to select the desired frequency.

Press ◀ or ▶ until the desired frequency appears in the display.

40—63—100—160 (Hz)

Selecting treble frequency

You can select the treble frequency for level adjustment.

1 Press AUDIO and hold until frequency and the Q factor (e.g., F 80 Q 1W) appears in the display.

2 Press AUDIO to select Treble.

Press **AUDIO** until **Treble** appears in the display.

3 Press ◀ or ▶ to select the desired frequency.

Press ◀ or ▶ until the desired frequency appears in the display.

2.5k—4k—6.3k—10k (Hz) 

Adjusting loudness

Loudness compensates for deficiencies in the low- and high-sound ranges at low volume.

1 Press **AUDIO** to select **Loud**.

Press **AUDIO** until **Loud** appears in the display.

2 Press **▲** to turn loudness on.

Loudness level (e.g., **Loud Mid**) appears in the display.

3 Press **◀** or **▶** to select a desired level.

Each press of **◀** or **▶** selects level in the following order:

Low (low)—**Mid** (mid)—**High** (high)

4 Press **▼** to turn loudness off.

Loud OFF appears in the display. 

Using subwoofer output

This unit is equipped with a subwoofer output which can be turned on or off.

1 Press **AUDIO** to select **Sub-W1**.

Press **AUDIO** until **Sub-W1** appears in the display.

- When the subwoofer controller setting is **PREOUT:FULL**, you cannot select **Sub-W1**.

2 Press **▲** to turn subwoofer output on.

Sub-W1 Normal appears in the display. Subwoofer output is now on.

- To turn subwoofer output off, press **▼**.

3 Press **◀** or **▶** to select the phase of subwoofer output.

Press **◀** to select reverse phase and **Rev.** appears in the display. Press **▶** to select normal phase and **Normal** appears in the display.

Adjusting subwoofer settings

When the subwoofer output is on, you can adjust the cut-off frequency and the output level of the subwoofer.

1 Press **AUDIO** to select **Sub-W2**.

Press **AUDIO** until **Sub-W2** appears in the display.

- When the subwoofer output is on, you can select **Sub-W2**.

2 Press **◀** or **▶** to select cut-off frequency.

Each press of **◀** or **▶** selects cut-off frequencies in the following order:

50—80—125 (Hz)

Only frequencies lower than those in the selected range are output from the subwoofer.

3 Press **▲** or **▼** to adjust the output level of the subwoofer.

Each press of **▲** or **▼** increases or decreases the level of the subwoofer. **+6** – **–6** is displayed as the level is increased or decreased. 

Using non fading output

When the non fading output setting is on, the audio signal does not pass through this unit's low pass filter (for the subwoofer), but is output through the RCA output.

1 Press **AUDIO** to select non fading output on/off setting.

Press **AUDIO** until **NonFad ON** appears in the display.

- When the subwoofer controller setting is only **PREOUT:FULL**, you can switch to the non fading output on/off setting. (Refer to page 33.)

2 Press **▲** to turn non fading output on.

NonFad ON appears in the display. Non fading output is now on.

- To turn non fading output off, press **▼**.

Audio Adjustments

Adjusting non fading output level

When the non fading output is on, you can adjust the level of non fading output.

1 Press AUDIO to select non fading output setting.

Press **AUDIO** until **NonFad 0** appears in the display.

2 Press ▲ or ▼ to adjust the output level of the non fading.

Each press of ▲ or ▼ increases or decreases the level of the non fading. **+6 – -6** is displayed as the level is increased or decreased. 

Using the high pass filter

When you do not want low sounds from the subwoofer output frequency range to play from the front or rear speakers, turn the HPF (high pass filter) on. Only frequencies higher than those in the selected range are output from the front or rear speakers.

1 Press AUDIO to select HPF.

Press **AUDIO** until **HPF** appears in the display.

2 Press ▲ to turn high pass filter on.

HPF 80 Hz appears in the display. High pass filter is now on.

- To turn high pass filter off, press ▼.

3 Press ◀ or ▶ to select cut-off frequency.

Each press of ◀ or ▶ selects cut-off frequencies in the following order:

50—80—125 (Hz)

Only frequencies higher than those in the selected range are output from the front or rear speakers.



Note

If you switch the SFEQ setting, the HPF function is automatically turned off. By turning the HPF function on after selecting the SFEQ setting, you can combine HPF function with SFEQ function. 

Adjusting source levels

SLA (source level adjustment) lets you adjust the volume level of each source to prevent radical changes in volume when switching between sources.

- Settings are based on the volume level of the FM tuner, which remains unchanged.

1 Compare the FM tuner volume level with the level of the source you wish to adjust.

2 Press AUDIO to select SLA.

Press **AUDIO** until **SLA** appears in the display.

3 Press ▲ or ▼ to adjust the source volume.

Each press of ▲ or ▼ increases or decreases the source volume.

SLA +4 – SLA -4 is displayed as the source volume is increased or decreased.



Notes

- Since the FM tuner volume is the control, it is not possible to apply source level adjustments to the FM tuner.
- The AM tuner volume level can also be adjusted with source level adjustments.
- The built-in CD player and the multi-CD player are set to the same source level adjustment volume automatically.
- External unit 1 and external unit 2 are set to the same source level adjustment volume automatically. 

Adjusting initial settings



Initial settings lets you perform initial set up of different settings for this unit.

① Function display

Shows the function status.

1 Press SOURCE and hold until the unit turns off.

2 Press FUNCTION and hold until the clock appears in the display.

3 Press FUNCTION to select one of the initial settings.

Press **FUNCTION** repeatedly to switch between the following settings:

Clock—**Warning** (warning tone)—**AUX** (auxiliary input)—**Dimmer** (dimmer)—**Brightness** (brightness)—**REAR SP** (rear output and subwoofer controller)—**Telephone** (telephone)—**Motion** (motion screen)

Use the following instructions to operate each particular setting.

- To cancel initial settings, press **BAND**.
- You can also cancel initial settings by holding down **FUNCTION** until the unit turns off.

Setting the clock

Use these instructions to set the clock.

1 Press FUNCTION to select clock.

Press **FUNCTION** repeatedly until clock appears in the display.

2 Press ◀ or ▶ to select the segment of the clock display you wish to set.

Pressing ◀ or ▶ will select one segment of the clock display:

Hour—Minute

As you select segments of the clock display the segment selected will blink.



3 Press ▲ or ▼ to set the clock.

Pressing ▲ will increase the selected hour or minute. Pressing ▼ will decrease the selected hour or minute.

Switching the warning tone

If the front panel is not detached from the head unit within five seconds of turning off the ignition, a warning tone will sound. You can turn off the warning tone.

1 Press FUNCTION to select Warning.

Press **FUNCTION** repeatedly until **Warning** appears in the display.

2 Press ▲ or ▼ to turn Warning on or off.

Pressing ▲ or ▼ will turn **Warning** on or off and that status will be displayed (e.g., **Warning :ON**).

Switching the auxiliary setting

It is possible to use auxiliary equipment with this unit. Activate the auxiliary setting when using auxiliary equipment connected to this unit.

Initial Settings

1 Press **FUNCTION** to select **AUX**.

Press **FUNCTION** repeatedly until **AUX** appears in the display.

2 Press **▲** or **▼** to turn **AUX** on or off.

Pressing **▲** or **▼** will turn **AUX** on or off and that status will be displayed (e.g., **AUX :ON**). 

Switching the dimmer setting

To prevent the display from being too bright at night, the display is automatically dimmed when the car's headlights are turned on. You can switch dimmer on or off.

1 Press **FUNCTION** to select **Dimmer**.

Press **FUNCTION** repeatedly until **Dimmer** appears in the display.

2 Press **▲** or **▼** to turn **Dimmer** on or off.

Pressing **▲** or **▼** will turn **Dimmer** on or off and that status will be displayed (e.g., **Dimmer :ON**). 

Adjusting the brightness

You can adjust the display brightness. Initially this mode is set to 12.

1 Press **FUNCTION** to select **Brightness**.

Press **FUNCTION** repeatedly until **Brightness** appears in the display.

2 Press **◀** or **▶** to adjust the brightness level.

Each press of **◀** or **▶** increases or decreases the brightness level. **0 – 15** is displayed as the level is increased or decreased. 

Setting the rear output and subwoofer controller

This unit's rear output (rear speaker leads output and RCA rear output) can be used for full-range speaker (**REAR SP :FULL**) or subwoofer (**REAR SP :S/W**) connection. If you switch the rear output setting to the **REAR SP :S/W**, you can connect a rear speaker lead directly to a subwoofer without using an auxiliary amp. Initially, the unit is set for rear full-range speaker connection (**REAR SP :FULL**). When rear output are connected to full range speakers (when **REAR SP :FULL** is selected), you can connect the RCA subwoofer output to a subwoofer. In this case, you can select whether to use the subwoofer controller's (low pass filter, phase) built-in **PREOUT :S/W** or the auxiliary **PREOUT :FULL**.

1 Press **FUNCTION** to select **REAR SP**.

Press **FUNCTION** repeatedly until **REAR SP** appears in the display.

2 Press **▲** or **▼** to switch the rear output setting.

Pressing **▲** or **▼** will switch between **REAR SP :FULL** (full-range speaker) and **REAR SP :S/W** (subwoofer) and that status will be displayed.

- When no subwoofer is connected to the rear output, select **REAR SP :FULL**.
- When a subwoofer is connected to the rear output, set for subwoofer **REAR SP :S/W**.
- When the rear output setting is **REAR SP :S/W**, you cannot change the subwoofer controller.

3 Press **◀** or **▶** to switch the subwoofer output or non fading output (full-range RCA output).

Pressing **◀** or **▶** will switch between **PREOUT :S/W** and **PREOUT :FULL** and that status will be displayed.

**Notes**

- Even if you change this setting, there is no output unless you turn the non fading output (refer to *Using non fading output* on page 30) or subwoofer output (refer to *Using subwoofer output* on page 30) in the audio menu on.
- If you change the subwoofer controller, subwoofer output and non fading output in the audio menu return to the factory settings.
- Both rear speaker leads output and RCA rear output are switched simultaneously in this setting.

Switching the telephone muting/attenuation

Sound from this system is muted or attenuated automatically when a call is made or received using a cellular telephone connected to this unit.

- The sound is turned off, **MUTE** or **ATT** is displayed and no audio adjustment is possible.
- Operation returns to normal when the phone connection is ended.

1 Press **FUNCTION** to select **Telephone**.

Press **FUNCTION** repeatedly until **Telephone** appears in the display.

2 Press **◀** or **▶** to switch the telephone muting/attenuation.

Pressing **◀** or **▶** will switch between **Telephone :ATT** (attenuation) and **Telephone :MUTE** (muting) and that status will be displayed.

Switching the motion screen

You can turn on or off the moving source icon display. When off is selected, the moving source icon disappears after opening screen is displayed.

1 Press **FUNCTION** to select **Motion**.

Press **FUNCTION** repeatedly until **Motion** appears in the display.

2 Press **▲** or **▼** to turn **Motion** on or off.

Pressing **▲** or **▼** will turn **Motion** on or off and that status will be displayed (e.g., **Motion :ON**).

Other Functions

Using the operation mode 2

Switching to operation mode 2 enables you to operate the basic functions for each source easily.

- Every function for each source may not be able to be operated with operation mode 2. Switch the operation mode to 1 if you want to operate the function that does not correspond to the operation mode 2.

1 Press ENTERTAINMENT and hold to switch to operation mode 2.

Press **ENTERTAINMENT** and hold until **Operation Mode 2** appears in the display. Depending on the source that you have selected, **PAUSE**, **AUDIO**, **DISPLAY** and **FUNCTION** buttons change to the assigned function.

- To switch to operation mode 1, press **ENTERTAINMENT** and hold until **Operation Mode 1** appears in the display.

2 Press PAUSE, AUDIO, DISPLAY or FUNCTION.

You can operate the function of the button you have pressed.

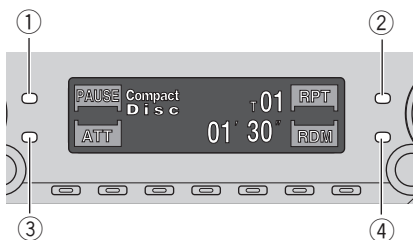

- 1 **PAUSE** button
- 2 **AUDIO** button
- 3 **DISPLAY** button
- 4 **FUNCTION** button

Tuner

Button	Operation
PAUSE	Press to turn loudness on or off.
AUDIO	Press to turn local function on or off.
DISPLAY	Press to quickly lower the volume level, by about 90%. Press once more to return to the original volume level.
FUNCTION	Press and hold to turn BSM on. Press to turn BSM off.

Built-in CD player

Button	Operation
PAUSE	Press to turn pause on or off.
AUDIO	Press to turn Repeat on or off.
DISPLAY	Press to quickly lower the volume level, by about 90%. Press once more to return to the original volume level.
FUNCTION	Press to turn Random on or off.

Multi-CD player

Button	Operation
PAUSE	Press to turn pause on or off.
AUDIO	Press to select the repeat range.
DISPLAY	Press to quickly lower the volume level, by about 90%. Press once more to return to the original volume level.
FUNCTION	Press to turn Random on or off.

XM tuner

Button	Operation
PAUSE	Press to turn loudness on or off.
AUDIO	Press to switch channel select mode.
DISPLAY	No function.
FUNCTION	No function.

Television

Button	Operation
PAUSE	Press to turn loudness on or off.
AUDIO	Press and hold to turn best stations sequential memory on. Press to turn best stations sequential memory off.
DISPLAY	Press to quickly lower the volume level, by about 90%. Press once more to return to the original volume level.
FUNCTION	No function.

DVD player and Muti-DVD player

Button	Operation
PAUSE	Press to turn pause on or off.
AUDIO	Press to select the repeat range.
DISPLAY	Press to quickly lower the volume level, by about 90%. Press once more to return to the original volume level.
FUNCTION	No function.



Turning the clock display on or off

You can turn the clock display on or off.

- **Press CLOCK to turn the clock display on or off.**

Each press of **CLOCK** turns the clock display on or off.

- The clock display disappears temporarily when you perform other operations, but the clock display appears again after 6 seconds.



Note

Even when the sources and the feature demo are off, the clock display appears on the display.

Pressing **CLOCK** turns the clock display on or off.

Using the AUX source

An IP-BUS-RCA Interconnector such as the CD-RB20/CD-RB10 (sold separately) lets you connect this unit to auxiliary equipment featuring RCA output. For more details, refer to the IP-BUS-RCA Interconnector owner's manual.

Selecting AUX as the source

- **Press SOURCE to select AUX as the source.**

Press **SOURCE** until **AUX** appears in the display.

- If the auxiliary setting is not turned on, **AUX** cannot be selected. For more details, see *Switching the auxiliary setting* on page 32.

Setting the AUX title

The title displayed for the **AUX** source can be changed.

- 1 After you have selected AUX as the source, press FUNCTION and hold until TITLE appears in the display.**

- 2 Press 1 numbered button to select the desired character type.**

Press **1** numbered button repeatedly to switch between the following character type:
 Alphabet (upper case), numbers and symbols
 —Alphabet (lower case)

- You can select to input numbers and symbols by pressing **2** numbered button.

- 3 Press ▲ or ▼ to select a letter of the alphabet.**

Each press of **▲** will display a letter of the alphabet in **A B C ... X Y Z**, numbers and symbols in **1 2 3 ... @ # <** order. Each press of **▼** will display a letter in the reverse order, such as **Z Y X ... C B A** order.

Other Functions



4 Press ► to move the cursor to the next character position.

When the letter you want is displayed, press ► to move the cursor to the next position and then select the next letter. Press ◀ to move backwards in the display.

5 Move the cursor to the last position by pressing ► after entering the title.

When you press ► one more time, the entered title is stored in memory.

6 Press BAND to return to the playback display.

Using different entertainment displays

You can enjoy entertainment displays while listening to each sound source.

- When the operation mode 2 is selected, this function is not available.

● Press ENTERTAINMENT.

Each time you press **ENTERTAINMENT** the display changes in the following order:
 Source icon display—Source icon display and level indicator—Back ground visual 1—Back ground visual 2—Back ground visual 3—Back ground visual 4—Level indicator 1—Level indicator 2—Movie screen 1—Movie screen 2—Entertainment clock 

Introduction of XM operation

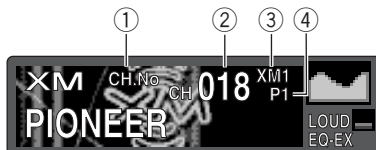

You can use this unit with a separately sold universal XM satellite digital tuner system (GEX-FM913XM) or XM satellite digital tuner (GEX-P910XM).

For details concerning operation, refer to the XM tuner's operation manuals. This section provides information on XM operations with this unit which differs from that described in the XM tuner's operation manual.

① XM channel select setting indicator

Shows what channel select setting has been selected. **CH.No** is displayed when **CH NUMBER** is selected, and **CAT** is displayed when **CATEGORY** is selected.

② XM channel number indicator

Shows to which XM channel number the tuner is tuned.

③ XM band indicator

Shows the XM band which has been selected.

④ XM preset number indicator

Shows what XM preset has been selected.

XM operation

XM operation of the following functions with this unit differs.

- *Switching the XM display* (Refer to the next page.)
- *Switching the XM channel select setting* (Refer to the next page.)

This unit does not have the following function.

- *Scrolling the text in the display*

Switching the XM display

- **Press DISPLAY to switch the XM display.**

Each press of **DISPLAY** changes the XM display in the following order:

Channel name—Artist name/feature—Song/
program title—Channel category

Switching the XM channel select setting

You can switch if you select a channel with a channel number or from a channel category when you select a channel.

- **Press CLOCK and hold to select the desired channel select setting.**

Press **CLOCK** and hold repeatedly to switch between the following channel select settings:
CH NUMBER (channel number select mode)
—**CATEGORY** (channel category select mode)

Introduction of DVD operation

You can use this unit with a separately sold DVD player or multi-DVD player.

For details concerning operation, refer to the DVD player's or multi-DVD player's operation manuals. This section provides information on DVD operations with this unit which differs from that described in the DVD player's or multi-DVD player's operation manual.

Operation

You can use the following function with this unit. (Reference page is in this manual.)

- *Using ITS playlist and disc title functions*
(Refer to the next page.)

Also, operation of the following function with this unit differs. (Reference page is in this manual.)

- *Function menu switching* (Refer to this page.)

Function menu switching

- **During DVD playback, press FUNCTION to display the function names.**

Press **FUNCTION** repeatedly to switch between the following functions:

Repeat (repeat play)—**Pause** (pause)

- **During Video CD playback, press FUNCTION to display the function names.**

Press **FUNCTION** repeatedly to switch between the following functions:

Repeat (repeat play)—**Pause** (pause)

- **During CD playback, press FUNCTION to display the function names.**

Press **FUNCTION** repeatedly to switch between the following functions:

Repeat (repeat play)—**Random** (random play)
—**Scan** (scan play)—**ITS Play** (ITS play)
—**Pause** (pause)



Notes

- When using this unit with multi-DVD player, you can switch to **ITS Play**.
- Repeat play function is different depending on the disc types.
 - During DVD playback, press ◀ or ▶ to select the repeat range.
 - During Video CD or CD playback, press ▲ or ▼ to turn repeat play on or off.

Using ITS playlist and disc title functions

During CD playback when using this unit with multi-DVD player, you can use these functions. Operation is same as multi-CD player. Please refer to multi-CD player section. 

Additional Information

Understanding built-in CD player error messages

When problems occur during CD play an error message may appear on the display. If an error message appears on the display refer to the table below to see what the problem is and the suggested method of correcting the problem. If the error cannot be corrected, contact your dealer or your nearest Pioneer Service Center.

Message	Cause	Action
ERROR-11, 12, 17, 30	Dirty disc	Clean disc.
ERROR-11, 12, 17, 30	Scratched disc	Replace disc.
ERROR-10, 11, 12, 17, 30, A0	Electrical or mechanical	Turn the ignition ON and OFF, or switch to a different source, then back to the CD player.
ERROR-44	All tracks are skip tracks	Replace disc.
HEAT	CD player over-heated	Turn off the CD player until the CD player cools down.



CD player and care

- Use only CDs that have either of the two Compact Disc Digital Audio marks as shown below.



- Use only normal, round CDs. If you insert irregular, non-round, shaped CDs they may jam in the CD player or not play properly.



- Check all CDs for cracks, scratches or warped discs before playing. CDs that have cracks, scratches or are warped may not play properly. Do not use such discs.
- Avoid touching the recorded (non-printed side) surface when handling the disc.
- Store discs in their cases when not in use.
- Keep discs out of direct sunlight and do not expose the discs to high temperatures.
- Do not attach labels, write on or apply chemicals to the surface of the discs.
- To clean dirt from a CD, wipe the disc with a soft cloth outward from the center of the disc.



- If the heater is used in cold weather, moisture may form on components inside the CD player. Condensation may cause the CD player to not operate properly. If you think that condensation is a problem turn off the CD player for an hour or so to allow the CD player to dry out and wipe any damp discs with a soft cloth to remove the moisture.
- Road shocks may interrupt CD playback. ■

Additional Information

CD-R/CD-RW discs

- It may not be possible to play back CD-R/CD-RW discs recorded on a music CD recorder or a personal computer because of disc characteristics, scratches or dirt on the disc, or dirt, condensation, etc. on the lens of this unit.
- Playback of discs recorded on a personal computer may not be possible depending on the application settings and the environment. Please record with the correct format. (For details, contact the manufacturer of the application.)
- Playback of CD-R/CD-RW discs may become impossible in case of direct exposure to sunlight, high temperatures, or the storage conditions in the car.
- Titles and other text information recorded on a CD-R/CD-RW disc may not be displayed by this unit (in the case of audio data (CD-DA)).
- This unit conforms to the track skip function of the CD-R/CD-RW disc. The tracks containing the track skip information are skipped automatically (in case of audio data (CD-DA)).
- If you insert a CD-RW disc into this unit, time to playback will be longer than when you insert a conventional CD or CD-R disc.
- Read the precautions with CD-R/CD-RW discs before using them. 

Additional Information

Specifications

General

Power source	14.4 V DC (10.8 – 15.1 V allowable)
Grounding system	Negative type
Max. current consumption	10.0 A
Dimensions (W × H × D):	
DIN	
Chassis	178 × 50 × 157 mm (7 × 2 × 6-1/8 in.)
Nose	188 × 58 × 20 mm (7-3/8 × 2-1/4 × 3/4 in.)
D	
Chassis	178 × 50 × 162 mm (7 × 2 × 6-3/8 in.)
Nose	170 × 46 × 15 mm (6-3/4 × 1-3/4 × 5/8 in.)
Weight	1.4 kg (3.1 lbs)

Audio

Continuous power output is 22 W per channel minimum into 4 ohms, both channels driven 50 to 15,000 Hz with no more than 5% THD.	
Maximum power output	50 W × 4 50 W × 2/4 Ω + 70 W × 1/2 Ω (for subwoofer)
Load impedance	4 Ω (4 – 8 Ω [2 Ω for 1 ch] allowable)
Preout max output level/output impedance	2.2 V/1 kΩ
Equalizer (3-Band Parametric Equalizer):	
Low	
Frequency	40/80/100/160 Hz
Q Factor	0.35/0.59/0.95/1.15 (+6 dB when boosted)
Gain	±12dB
Mid	
Frequency	200/500/1k/2k Hz
Q Factor	0.35/0.59/0.95/1.15 (+6 dB when boosted)
Gain	±12dB
High	
Frequency	3.15k/8k/10k/12.5k Hz
Q Factor	0.35/0.59/0.95/1.15 (+6 dB when boosted)
Gain	±12dB
Loudness contour	
Low	+3.5 dB (100 Hz), +3 dB (10 kHz)

Mid	+10 dB (100 Hz), +6.5 dB (10 kHz)
High	+11 dB (100 Hz), +11 dB (10 kHz) (volume: –30 dB)

Tone controls:

Bass	
Frequency	40/63/100/160 Hz
Gain	±12dB
Treble	
Frequency	2.5k/4k/6.3k/10k Hz
Gain	±12dB

HPF:

Frequency	50/80/125 Hz
Slope	–12 dB/oct

Subwoofer:

Frequency	50/80/125 Hz
Slope	–18 dB/oct
Gain	±12dB
Phase	Normal/Reverse

CD player

System	Compact disc audio system
Usable discs	Compact disc
Signal format:	
Sampling frequency	44.1 kHz
Number of quantization bits	16; linear
Frequency characteristics ...	5 – 20,000 Hz (±1 dB)
Signal-to-noise ratio	94 dB (1 kHz) (IHF-A network)
Dynamic range	92 dB (1 kHz)
Number of channels	2 (stereo)

FM tuner

Frequency range	87.9 – 107.9 MHz
Usable sensitivity	8 dBf (0.7 μV/75 Ω mono, S/N: 30 dB)
50 dB quieting sensitivity	10 dBf (0.9 μV/75 Ω mono)
Signal-to-noise ratio	75 dB (IHF-A network)
Distortion	0.3 % (at 65 dBf, 1 kHz, stereo) 0.1 % (at 65 dBf, 1 kHz, mono)
Frequency response	30 – 15,000 Hz (±3 dB)
Stereo separation	45 dB (at 65 dBf, 1 kHz)
Selectivity	80 dB (±200 kHz)
Three-signal intermodulation (desired signal level)	30 dBf (two undesired signal level: 100 dBf)

Additional Information

AM tuner

Frequency range 530 – 1,710 kHz (10 kHz)
Usable sensitivity 18 μ V (S/N: 20 dB)
Signal-to-noise ratio 65 dB (IHF-A network)



Note

Specifications and the design are subject to possible modifications without notice due to improvements. □

Nous vous remercions d'avoir acquis cet appareil Pioneer.

Veillez lire ce mode d'emploi afin de savoir comment utiliser votre appareil correctement. *Quand vous aurez fini la lecture du mode d'emploi, rangez-le dans un endroit sûr pour pouvoir vous y référer ultérieurement.*

01 Avant de commencer

- Pour le modèle canadien 48
- Quelques mots sur cet appareil 48
- Quelques mots sur ce mode d'emploi 48
- Service après-vente des produits Pioneer 48
- Enregistrement du produit 48
- Précautions 49
- Utilisation du boîtier de télécommande et soins à lui apporter 49
 - Mise en place de la pile 49
 - Remplacement de la pile 49
 - Utilisation du boîtier de télécommande 50
- Quelques mots sur la marque XM READY 50
- Protection de l'appareil contre le vol 51
 - Dépose de la face avant 51
 - Pose de la face avant 51
- Quelques mots sur le mode démonstration 51
 - Mode inverse 52
 - Démonstration des fonctions 52
- Quelques mots sur le mode de fonctionnement 52

02 Description de l'appareil

- Appareil central 53
- Boîtier de télécommande 54

03 Mise en service, mise hors service

- Mise en service de l'appareil 55
- Choix d'une source 55
- Mise hors service de l'appareil 55

04 Syntoniseur

- Ecoute de la radio 56
- Introduction au fonctionnement détaillé du syntoniseur 57
- Mise en mémoire et rappel des fréquences des stations 57

- Accord sur les signaux puissants 57
- Mise en mémoire des fréquences des émetteurs les plus puissants 58

05 Lecteur de CD intégré

- Ecoute d'un CD 59
- Introduction au fonctionnement détaillé du lecteur de CD intégré 60
- Répétition de la lecture 60
- Ecoute des plages musicales dans un ordre quelconque 60
- Examen du contenu d'un CD 60
- Pause de la lecture d'un CD 61
- Utilisation des fonctions de titrage des disques 61
 - Saisie du titre d'un disque 61
 - Affichage du titre d'un disque 62
- Utilisation des fonctions CD TEXT 62
 - Affichage des titres sur les disques CD TEXT 62
 - Défilement du titre du disque sur l'afficheur 62

06 Lecteur de CD à chargeur

- Ecoute d'un CD 64
- Lecteur de CD 50 disques 64
- Introduction au fonctionnement détaillé du lecteur de CD à chargeur 65
- Répétition de la lecture 65
- Ecoute des plages musicales dans un ordre quelconque 65
- Examen du contenu des disques 66
- Pause de la lecture d'un CD 66
- Utilisation des listes de lecture ITS 66
 - Création d'une liste par programmation en temps réel (ITS) 66
 - Lecture commandée par la liste ITS 67
 - Suppression d'une plage musicale sur la liste ITS 67

- Suppression d'un CD de la liste ITS **68**

Utilisation des fonctions de titrage des disques **68**

- Saisie du titre d'un disque **68**
- Affichage du titre d'un disque **69**
- Choix d'un disque sur la liste des titres **70**

Utilisation des fonctions CD TEXT **70**

- Affichage des titres sur les disques CD TEXT **70**
- Défilement du titre du disque sur l'afficheur **70**

Utilisation de la compression et de l'accentuation dynamique des graves **70**

07 Réglages sonores

Introduction aux réglages sonores **72**

Compensation pour les courbes d'égalisation (EQ-EX) **72**

Réglage de l'égalisation de concentration sonore (SFEQ) **73**

Réglage de l'équilibre sonore **73**

Utilisation de l'égalisation **74**

- Rappel d'une courbe d'égalisation **74**
- Réglage des courbes d'égalisation **74**
- Réglage fin de la courbe d'égalisation **75**

Ajustement des graves et des aiguës **75**

- Ajustement du niveau des graves et des aiguës **75**
- Choix de la fréquence des graves **76**
- Choix de la fréquence des aiguës **76**

Réglage de la correction physiologique **76**

Utilisation de la sortie pour haut-parleur d'extrêmes graves **77**

- Réglages de la sortie vers le haut-parleur d'extrêmes graves **77**

Utilisation de la sortie sans atténuation progressive **77**

- Ajustement du niveau de la sortie sans atténuation progressive **78**

Utilisation du filtre passe-haut **78**

Réglage du niveau sonore de la source **78**

08 Réglages initiaux

Ajustement des réglages initiaux **80**

Réglage de l'horloge **80**

Mise en service ou hors service du signal sonore d'avertissement **81**

Mise en service ou hors service de l'entrée auxiliaire **81**

Mise en service ou hors service de l'atténuateur de luminosité **81**

Réglage de la luminosité **81**

Réglage de la sortie arrière et du contrôleur de haut-parleur d'extrêmes graves **82**

Commutation coupure/atténuation du son pendant un appel téléphonique **83**

Mise en/hors service de l'image animée **83**

09 Autres fonctions

Utilisation du mode de fonctionnement 2 **84**

- Syntoniseur **84**
- Lecteur de CD intégré **84**
- Lecteur de CD à chargeur **84**
- syntoniseur XM **85**
- Télévision **85**
- Lecteur DVD et Lecteur DVD à chargeur **85**

Mise en service ou hors service de l'affichage de l'horloge **85**

Utilisation de la source AUX **86**

- Choix de l'entrée AUX comme source **86**
- Définition du titre de l'entrée AUX **86**

Utilisation des divers affichages
divertissants **86**

Introduction à l'utilisation du DVD **87**

- Utilisation **87**
- Changement de menu de
fonctions **87**
- Utilisation de la liste ITS et des
fonctions de titre du disque **88**

● Informations complémentaires

Signification des messages d'erreur du
lecteur de CD intégré **89**

Soins à apporter au lecteur de CD **89**

Disques CD-R et CD-RW **90**

Caractéristiques techniques **91**



Cher Client:

La sélection d'un équipement audio de qualité comme l'unité que vous venez d'acheter n'est que le début de votre plaisir musical. Maintenant, il est temps de penser à la manière de profiter au maximum des plaisirs que vous offre votre équipement. Ce fabricant et le Groupe "Consumer Electronics Group" de l'Association des Industries Electroniques veut que vous profitiez au maximum de votre équipement en l'utilisant à un niveau sûr. Un niveau qui permet au son d'être fort et clair, sans beuglement ennuyant ou distorsion — et, ce qui est plus important, sans affecter votre ouïe sensible.

Le son peut être décevant. Avec le temps, le "niveau de confort" de votre ouïe s'adapte aux volumes sonores plus élevés. Ainsi, les sons "normaux" peuvent en fait être forts et affecter votre ouïe. Protégez-vous contre cela en réglant votre équipement à un niveau sûr AVANT l'adaptation de votre ouïe.

Pour établir un niveau sûr:

- Démarrer votre commande de volume à un réglage bas.
- Augmenter lentement le son jusqu'à ce que vous l'entendiez confortablement et clairement, sans distorsion.

Lorsque vous avez établi un niveau sonore confortable:

- Réglez le cadran et laissez-le tel quel.

En prenant une minute pour faire cela, vous pourrez éviter des dommages ou des pertes de sensibilités d'écoute dans le futur. Après tout, nous voulons que vous écoutiez pendant toute votre vie.

Nous voulons que vous écoutiez pendant toute votre vie

Utilisé avec sagesse, votre nouvel équipement sonore sera une source de plaisir pendant toute votre vie. Comme les dommages de l'ouïe provenant d'un bruit fort ne sont souvent détectables que lorsqu'il est trop tard, ce fabricant et le Groupe "Consumer Electronics Group" de l'Association des Industries Electroniques vous recommandent d'éviter toute exposition prolongée à un bruit excessif. Cette liste de niveaux sonores est incluse pour votre protection.

Niveau de

Décibels

Exemple

30	Bibliothèque tranquille, chuchotement
40	Salon, réfrigérateur, chambre à distance de la circulation
50	Circulation légère, conversation normale, bureau tranquille
60	Climatiseur à 20 pieds, machine à coudre
70	Aspirateur, sèche-cheveux, restaurant bruyant
80	Circulation moyenne en ville, évacuateurs de déchets, réveils à deux pieds

LES BRUITS SUIVANTS PEUVENT ETRE DANGEREUX DANS LE CAS D'UNE EXPOSITION CONSTANTE

90	Méto, motocyclette, circulation de camion, tondeuse à gazon
100	Collecteurs de poubelle, scie à chaîne, perceuse pneumatique
120	Concert de groupe rock devant les haut-parleurs, coup de tonnerre
140	Coup de pistolet, avion à réaction
180	Aire de lancement d'une fusée

Ces informations ont été gracieusement fournies par la Fondation de la Recherche pour les Sourds.



Pour le modèle canadien

Cet appareil numérique de la classe B est conforme à la norme NMB-003 du Canada.



Quelques mots sur cet appareil

La plage de fonctionnement du syntoniseur correspond aux fréquences allouées à l'Amérique du Nord. Toute tentative d'utilisation dans une autre région peut conduire à une impossibilité.

Quelques mots sur ce mode d'emploi

Cet appareil comporte un certain nombre de fonctions sophistiquées qui assurent une réception et un fonctionnement de haute qualité. Toutes les fonctions ont été conçues pour en faciliter l'utilisation autant que possible, mais bon nombre d'entre elles ne sont pas auto-explicatives. Ce mode d'emploi vous aidera à profiter pleinement des potentialités de cet appareil et à maximiser votre plaisir d'écoute.

Nous vous recommandons de vous familiariser avec les fonctions et leur utilisation en parcourant la totalité du mode d'emploi avant de commencer à utiliser l'appareil. Il est particulièrement important que vous lisiez et observiez les précautions décrites sur la page suivante et dans d'autres sections. 

Service après-vente des produits Pioneer

Pour toute question relative au service après-vente (y compris les conditions de garantie), veuillez consulter le distributeur, ou le revendeur, qui vous a fourni cet appareil. Si les informations requises ne sont pas disponibles, prenez contact avec les compagnies mentionnées ci-dessous :

N'expédiez pas l'appareil pour réparation à l'une des adresses figurant ci-dessous sans avoir pris un contact préalable.

U.S.A.

Pioneer Electronics (USA) Inc.
CUSTOMER SUPPORT DIVISION
P.O. Box 1760
Long Beach, CA 90801-1760
800-421-1404

CANADA

Pioneer électroniques du Canada, Inc.
Département de service aux consommateurs
300 Allstate Parkway
Markham, Ontario L3R 0P2
(905) 479-4411
1-877-283-5901

Pour connaître les conditions de garantie, reportez-vous au document, Garantie limitée, qui accompagne cet appareil. 

Enregistrement du produit

Rendez-nous visite sur le site suivant:

<http://www.pioneerelectronics.com>

- 1 Enregistrez votre produit. Nous conserverons sur fichier les détails de votre achat pour vous permettre de vous reporter à ces informations

Avant de commencer

en cas de déclaration de sinistre à votre assurance pour perte ou vol.

- 2 Recevez les mises à jour sur les derniers produits et les plus récentes technologies.
- 3 Téléchargez les manuels de l'utilisateur, commandez les catalogues des produits, recherchez de nouveaux produits, et bien plus. ▣

Précautions

- Conservez ce mode d'emploi à portée de main pour vous y référer pour ce qui touche les modes opératoires et les précautions.
- Maintenez le niveau d'écoute à une valeur telle que vous puissiez entendre les sons émis à l'extérieur du véhicule.
- Protégez l'appareil contre l'humidité.
- Si la batterie est débranchée, ou déchargée, le contenu de la mémoire est effacé et une nouvelle programmation est nécessaire. ▣

Utilisation du boîtier de télécommande et soins à lui apporter

Mise en place de la pile

Enlevez le couvercle au dos du boîtier de télécommande, et introduisez la pile en respectant les polarités (+) et (-).

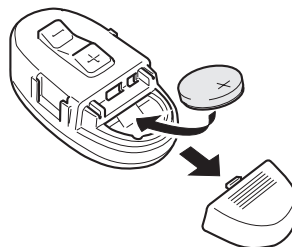

Remplacement de la pile

Retirez la pile.

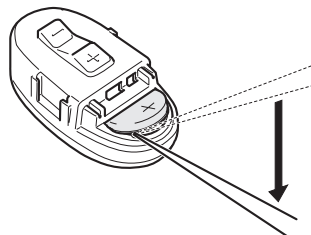

⚠ ATTENTION

Conservez la pile hors de portée des enfants. Si un enfant avale la pile, consultez immédiatement un médecin.

⚠ PRÉCAUTION

- N'utilisez qu'une pile **CR2032 (3 V)** au lithium.

Avant de commencer

- Retirez la pile si le boîtier de télécommande ne doit pas être utilisé pendant un mois ou plus.
- Ne rechargez pas la pile, ne la démontez pas, ne la chauffez pas et ne la jetez pas dans un feu.
- Ne manipulez pas la pile en la saisissant avec un outil métallique.
- Ne conservez pas la pile avec des objets métalliques.
- En cas de fuite de la pile, nettoyez soigneusement le boîtier de télécommande puis mettez en place une pile neuve.
- Lors de la mise au rebut des piles usagées, respectez les règlements nationaux ou les instructions locales en vigueur dans le pays ou la région en matière de conservation ou de protection de l'environnement.

Utilisation du boîtier de télécommande



Important

- N'utilisez pas les commandes de cet appareil pendant que vous manipulez le volant car cela pourrait provoquer un accident de la circulation.
- Si vous devez absolument manipuler cet appareil pendant que vous conduisez, regardez soigneusement vers l'avant pour éviter le risque de vous trouver impliqué dans un accident de la circulation.
- Si l'un quelconque des problèmes suivants se manifeste, cessez immédiatement d'utiliser l'appareil et prenez contact avec le revendeur chez lequel vous l'avez acheté:
 - l'appareil dégage de la fumée.
 - l'appareil émet une odeur anormale.
 - un corps étranger a pénétré dans l'appareil.
 - du liquide a été renversé sur l'appareil ou à l'intérieur de celui-ci.

Si vous continuez à utiliser cet appareil sans trouver de remède, l'appareil peut être sérieusement endommagé, ce qui peut provoquer un accident sérieux ou un incendie.

- Ne laissez pas cet appareil libre (non fixé) à l'intérieur du véhicule. Quand le véhicule s'arrête ou prend un virage, l'appareil pourrait tomber sur le plancher. Si l'appareil roule sous la pédale de frein, cela pourrait empêcher le conducteur de freiner correctement, et provoquer des ennuis sérieux. Assurez-vous de fixer cet appareil au volant.
- Ne démontez pas et ne modifiez pas cet appareil. Cela pourrait provoquer une défectuosité.

Quelques mots sur la marque XM READY



La marque XM READY, imprimée sur la face avant, signifie que le syntoniseur Pioneer XM (vendu séparément) peut être commandé par cet appareil-ci. Pour connaître précisément le modèle de syntoniseur XM qui peut être connecté à cet appareil, consultez un revendeur ou un centre d'entretien Pioneer agréés. Pour tout ce qui concerne le fonctionnement du syntoniseur XM, reportez-vous au mode d'emploi de ce syntoniseur.



Remarques

- XM Satellite Radio développe actuellement de tout nouveaux moyens de radio aux États-Unis.



La technique de radiodiffusion directe du satellite vers le récepteur sera utilisée pour que

Avant de commencer

l'auditeur, qu'il soit dans sa voiture ou à son domicile, puisse recevoir les émissions dans des conditions parfaites, cela où qu'il se trouve dans le pays. XM propose quelque 100 canaux numériques programmant de la musique, des bulletins d'information, des reportages sportifs, des entretiens et des émissions pour les enfants.

- Le nom XM et les logos qui l'accompagnent sont des marques déposées par XM Satellite Radio Inc. ■

Protection de l'appareil contre le vol

Afin de décourager le vol, la face avant peut être retirée de l'appareil central et rangée dans le boîtier de protection fourni.

- Si vous ne retirez pas la face avant de l'appareil central dans les cinq secondes qui suivent la coupure de l'allumage, un signal sonore d'avertissement se fait entendre.
- Vous pouvez mettre hors service ce signal sonore d'avertissement. Voir la page 81, *Mise en service ou hors service du signal sonore d'avertissement*.

Important

- N'exercez aucune force excessive, ne saisissez pas l'afficheur ni les touches pour retirer ou fixer la face avant.
- Évitez de heurter la face avant.
- Conservez la face avant à l'abri des températures élevées et de la lumière directe du soleil.

Dépose de la face avant

1 Appuyez sur OPEN pour ouvrir la face avant.

2 Saisissez le côté gauche de la face avant et tirez-le doucement vers l'extérieur.

Prenez garde de ne pas la serrer trop fort ni de la laisser tomber.

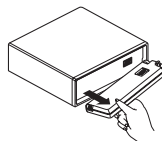

3 Rangez la face avant dans le boîtier de protection fourni à cet effet.

Pose de la face avant

- Remettez la face avant en place en la présentant verticalement devant l'appareil et en l'enclipsant fermement dans les crochets de fixation.

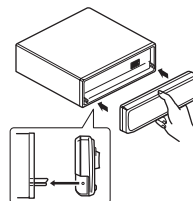

Quelques mots sur le mode démonstration

Cet appareil possède deux modes de démonstration. L'un est le mode inverse, l'autre le mode démonstration des fonctions.

- Vous ne pouvez pas annuler un mode démonstration quand la face avant est ouverte.

**Important**

Le fil rouge (ACC) de l'appareil doit être connecté à une borne couplée avec la mise en fonction/hors fonction de l'allumage. Le non respect de cette condition peut provoquer le déchargement de la batterie du véhicule.

Mode inverse

Si vous n'effectuez pas une opération dans un délai d'environ 30 secondes, les indications de l'écran commencent à s'inverser, puis continuent à s'inverser toutes les 10 secondes. Appuyer sur la touche numérotée **5** quand l'appareil est hors tension et quand le contact d'allumage est en position ACC ou EN FONCTION annule le mode inversion. Appuyer à nouveau sur la touche numérotée **5** démarre le mode inverse.

Démonstration des fonctions

La démonstration des fonctions démarre automatiquement quand cet appareil est mis hors tension alors que le contact d'allumage est en position ACC ou EN FONCTION. Appuyer sur la touche numérotée **6** pendant que la démonstration des fonctions s'exécute annule le mode démonstration des fonctions. Appuyer à nouveau sur la touche numérotée **6** démarre le mode démonstration des fonctions. Rappelez-vous laisser le mode démonstration des fonctions continuer à s'exécuter quand le moteur du véhicule est éteint peut décharger la batterie.

Quelques mots sur le mode de fonctionnement

Cet appareil possède deux modes de fonctionnement, les modes de fonctionnement 1 et 2.

Le mode de fonctionnement 1 vous permet d'utiliser toutes les fonctions de l'appareil. Le mode de fonctionnement 2 vous permet d'utiliser les fonctions de base de chaque source d'une manière facile. Ce mode d'emploi explique le mode de fonctionnement 1. Reportez-vous à la page 84, *Utilisation du mode de fonctionnement 2* pour le mode de fonctionnement 2.

Description de l'appareil

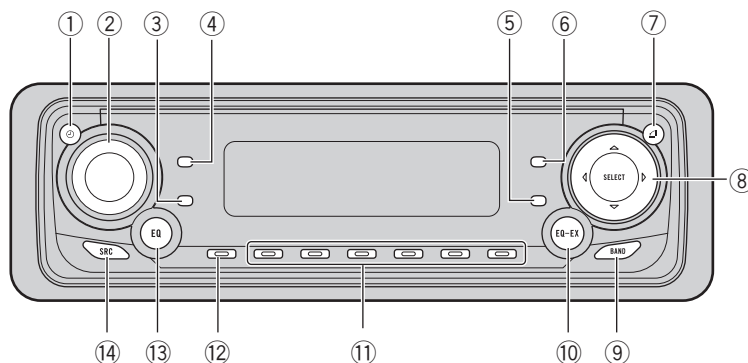

Appareil central

① Touche CLOCK

Appuyez sur cette touche pour modifier l'affichage de l'heure.

② VOLUME

Quand vous appuyez sur le bouton **VOLUME**, il ressort pour devenir plus facile à tourner. Pour rétracter **VOLUME**, appuyez dessus à nouveau. Tournez ce bouton pour augmenter ou diminuer le niveau sonore.

③ Touche DISPLAY

Appuyez sur cette touche pour choisir un affichage différent.

④ Touche PAUSE

Appuyez sur cette touche pour mettre en service ou hors service la pause.

⑤ Touche FUNCTION

Appuyez sur cette touche pour choisir des fonctions.

⑥ Touche AUDIO

Appuyez sur cette touche pour choisir les diverses commandes de correction sonore.

⑦ Touche OPEN

Appuyez sur cette touche pour ouvrir la face avant.

⑧ Touches ▲/▼/◀/▶

Appuyez sur cette touche pour exécuter une recherche d'accord manuelle, des commandes de rembobinage avant, inverse et recherche de plage musicale. Egalement utilisée pour les fonctions de commande.

⑨ Touche BAND

Appuyez sur cette touche pour choisir une des trois gammes FM ou la gamme AM, ou encore abandonner le mode commande des fonctions.

⑩ Touche EQ-EX

Appuyez sur cette touche et maintenez-la enfoncée pour basculer entre les fonctions EQ-EX et SFEQ. Appuyez pour mettre en oeuvre chaque fonction.

⑪ Touches 1-6

Appuyez sur cette touche pour choisir une fréquence en mémoire, ou un disque si l'installation comprend un lecteur de CD à chargeur.

Description de l'appareil

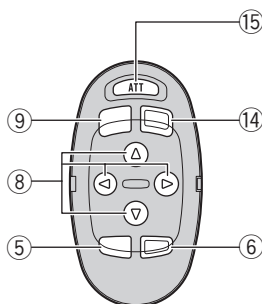

12 Touche ENTERTAINMENT

Appuyez sur cette touche pour modifier l'affichage divertissant.

13 Touche EQ

Appuyez sur cette touche pour choisir les diverses courbes d'égalisation.

14 Touche SOURCE

Cet appareil est mis en service en sélectionnant une source. Appuyez pour parcourir toutes les sources disponibles.

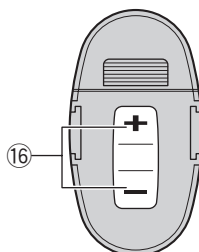

16 Touche VOLUME

Appuyez sur cette touche pour augmenter ou diminuer le niveau sonore.



Remarque

Si vous appuyez sur **FUNCTION** sur la télécommande pendant que vous appuyez aussi sur **BAND**, la télécommande ne fonctionnera pas correctement. Pour annuler ce réglage, appuyez sur **AUDIO** sur la télécommande tout en appuyant sur **BAND** pour revenir au réglage précédent.

Boîtier de télécommande

Son utilisation est la même que celle des touches de l'appareil central. Reportez-vous à l'explication de l'appareil central pour le fonctionnement de chaque touche à l'exception de la touche **ATT**, qui est expliquée ci-dessous.

15 Touche ATT

Appuyez sur cette touche pour réduire rapidement le niveau sonore d'environ 90 %. Appuyez une seconde fois pour revenir au niveau sonore initial.

Mise en service, mise hors service

Mise en service de l'appareil

- Appuyez sur **SOURCE** pour mettre en service l'appareil.

Le fait de choisir une source met l'appareil en service. 

Choix d'une source

Vous pouvez choisir la source que vous voulez écouter. Pour basculer sur le lecteur de CD intégré, chargez un disque dans l'appareil (reportez-vous à la page 59).

- Appuyez sur **SOURCE** pour choisir une source.

Appuyez de manière répétée sur **SOURCE** pour choisir l'une après l'autre les sources suivantes :

**Syntoniseur XM—Syntoniseur—Télévision
—Lecteur de DVD/Lecteur de DVD à chargeur—Lecteur de CD intégré—Lecteur de CD à chargeur—Source extérieure 1—
Source extérieure 2—AUX**

Remarques

- Dans les cas suivants, une autre source sonore n'est pas sélectionnée :
 - Un produit correspondant à chaque source n'est pas connecté à cet appareil.
 - L'appareil ne contient pas de disque.
 - Le lecteur de DVD ne contient pas de disque.
 - Le lecteur de CD à chargeur ne contient pas de chargeur.
 - Le lecteur de DVD à chargeur ne contient pas de chargeur.
 - L'entrée AUX (entrée pour un appareil auxiliaire) est hors service (reportez-vous à la page 81).
- Appareil externe fait référence à un produit Pioneer (par exemple disponible dans le futur) qui, bien qu'incompatible en tant que source,

permet la commande de fonctions élémentaires par cet appareil. Cet appareil peut contrôler deux appareils externes. Quand deux appareils externes sont connectés, leur affectation à appareil externe 1 ou appareil externe 2 est fixée automatiquement par cet appareil.

- Si le fil bleu/blanc de l'appareil est relié à la prise de commande du relais de l'antenne motorisée, celle-ci s'étend lorsque la source est mise en service. Pour rétracter l'antenne, mettez la source hors service. 

Mise hors service de l'appareil

- Maintenez la pression d'un doigt sur **SOURCE** jusqu'à ce que l'appareil soit hors service. 

Ecoute de la radio

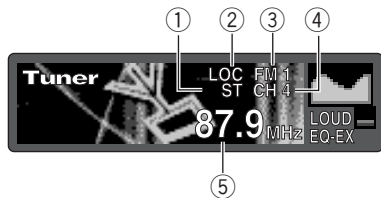

Voici les étapes de base nécessaires pour faire fonctionner la radio. L'utilisation plus élaborée du syntoniseur est expliquée à partir de la page suivante.

- ① **Indicateur de stéréophonie (ST)**
Il signale que la station émet en stéréophonie.
- ② **Indicateur LOC**
Il s'allume lorsque l'accord automatique sur une station locale est en service.
- ③ **Indicateur de gamme**
Il signale la gamme d'accord choisie, AM ou FM.
- ④ **Indicateur de numéro de présélection**
Il indique le numéro de la présélection choisie.
- ⑤ **Indicateur de fréquence**
Il indique la valeur de la fréquence d'accord.

1 Pour choisir le syntoniseur, appuyez sur SOURCE.

Appuyez sur **SOURCE** jusqu'à ce que **Tuner** s'affiche.

2 Utilisez VOLUME pour régler le niveau sonore.

Tournez ce bouton pour augmenter ou diminuer le niveau sonore.

3 Appuyez sur BAND pour choisir la gamme.

Appuyez sur **BAND** jusqu'à ce que la gamme désirée, **FM1**, **FM2**, **FM3** en FM ou **AM**, soit affichée.

4 Pour effectuer l'accord manuel, appuyez à intervalles rapprochés sur ◀, ou sur ▶.

La fréquence augmente ou diminue par pas.

5 Pour effectuer l'accord automatique, appuyez, pendant environ une seconde, sur ◀, ou sur ▶.

Le syntoniseur examine les fréquences jusqu'à ce que se présente une émission dont la réception est jugée satisfaisante.

- Vous pouvez arrêter l'accord automatique en appuyant brièvement sur ◀, ou sur ▶.
- Si vous maintenez la pression sur ◀ ou ▶, vous pouvez sauter des stations d'émission. La recherche automatique démarre dès que vous relâchez les boutons.



Remarque

Si la station émet en stéréophonie, l'indicateur de stéréophonie (**ST**) s'allume. ■

Syntoniseur

Introduction au fonctionnement détaillé du syntoniseur



① Afficheur de fonction

Il indique l'état de la fonction.

● Appuyez sur **FUNCTION** pour afficher le nom de chaque fonction.

Appuyez de manière répétée sur **FUNCTION** pour choisir une des fonctions suivantes :

BSM (mémoire des meilleures stations)

—**Local** (accord automatique sur une station locale)

- Appuyez sur **BAND** pour revenir à l'affichage de la fréquence.

Remarque

Si vous ne réglez aucun paramètre de la fonction pendant environ 30 secondes, l'afficheur indique à nouveau la fréquence d'accord. 

Mise en mémoire et rappel des fréquences des stations

Grâce aux touches de présélection **1–6** vous pouvez aisément mettre en mémoire six fréquences que vous pourrez ultérieurement rappeler par une simple pression sur la touche convenable.

- Lorsque se présente une fréquence que vous désirez mettre en mémoire, maintenez la pression d'un doigt sur une des touches de présélection **1–6** jusqu'à ce que le numéro de la présélection cesse de clignoter.

Le numéro sur lequel vous avez appuyé clignotera dans l'indicateur de numéro de présélection puis restera allumé. La fréquence de la station de radio sélectionnée a été enregistrée dans la mémoire.

Lorsque vous appuyez à nouveau sur cette même touche de présélection **1–6**, la fréquence en mémoire est rappelée.

Remarques

- La mémoire peut contenir 18 fréquences de la gamme FM, 6 pour chacune des trois bandes, et 6 fréquences de la gamme AM.
- Vous pouvez également utiliser les touches ▲ et ▼ pour rappeler une fréquence mise en mémoire grâce aux touches de présélection **1–6**. 

Accord sur les signaux puissants

L'accord automatique sur une station locale ne s'intéresse qu'aux émetteurs dont le signal reçu est suffisamment puissant pour garantir une réception de bonne qualité.

1 Appuyez sur **FUNCTION** pour choisir **Local**.

Appuyez sur **FUNCTION** jusqu'à ce que **Local** apparaisse sur l'afficheur.

2 Appuyez sur ▲ pour mettre en service l'accord automatique sur les stations locales.

Le niveau de sensibilité pour l'accord automatique sur les stations locales (par exemple, **Local 2**) apparaît sur l'afficheur.

3 Appuyez sur ◀, ou sur ▶, pour préciser la sensibilité.

En FM, la sensibilité peut prendre quatre valeurs; en AM, deux valeurs :

FM : **Local 1—Local 2—Local 3—Local 4**

AM : **Local 1—Local 2**

La valeur **Local 4** permet la réception des seules stations très puissantes; les autres valeurs autorisent, dans l'ordre décroissant, la réception de stations de moins en moins puissantes.

4 Pour revenir à l'accord automatique ordinaire, appuyez sur ▼ de façon à mettre hors service l'accord automatique sur une station locale.

Local:OFF apparaît sur l'afficheur. ▣

Mise en mémoire des fréquences des émetteurs les plus puissants

La fonction BSM (Mémoire des meilleures stations) vous permet d'utiliser automatiquement les touches de présélection **1–6** pour mémoriser les six fréquences des émetteurs les plus puissants, émetteurs que vous pouvez ultérieurement rappeler par une simple pression sur une de ces touches.

1 Appuyez sur **FUNCTION** pour choisir **BSM**.

Appuyez sur **FUNCTION** jusqu'à ce que **BSM** apparaisse sur l'afficheur.

2 Appuyez sur ▲ pour mettre en service **BSM**.

BSM commence à clignoter. Pendant que **BSM** clignote les fréquences des six émissions les plus puissantes seront enregistrées sous les touches de présélection **1–6** dans l'ordre de la puissance du signal. Quand l'opération est terminée, **BSM** cesse de clignoter.

■ Pour annuler la mise en mémoire, appuyez sur ▼.



Remarque

La mise en mémoire de fréquences à l'aide de la fonction BSM peut provoquer le remplacement d'autres fréquences déjà conservées grâce aux touches **1–6**. ▣

Lecteur de CD intégré

Ecoute d'un CD

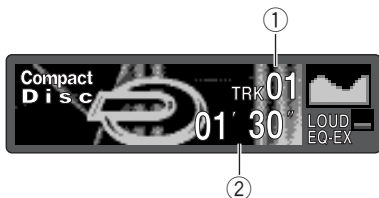

Trois étapes de base sont nécessaires pour lire un CD avec votre lecteur de CD intégré. L'utilisation plus élaborée du CD est expliquée à partir de la page suivante.

① Indicateur de numéro de page

Il indique la plage musicale en cours de lecture.

② Indicateur de temps de lecture

Il indique le temps de lecture depuis le début de la plage musicale en cours de lecture.

1 Appuyez sur OPEN pour ouvrir la face avant.

Le logement pour le CD apparaît.

- Après avoir introduit un CD, appuyez sur **SOURCE** pour choisir le lecteur de CD.

2 Introduisez un CD dans le logement pour le CD.

La lecture commence automatiquement.

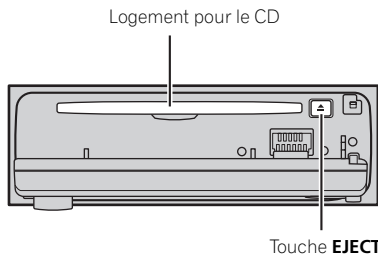

- Vous pouvez éjecter le CD en appuyant sur **EJECT**.

- Pour éviter un mauvais fonctionnement, assurez-vous qu'aucun objet métallique ne vienne en contact avec les broches quand la face avant est ouverte.

3 Fermez la face avant.

4 Utilisez VOLUME pour régler le niveau sonore.

Tournez ce bouton pour augmenter ou diminuer le niveau sonore.

5 Pour déplacer rapidement le capteur dans un sens ou dans l'autre, maintenez la pression d'un doigt sur ◀, ou sur ▶.

6 Pour atteindre la plage précédente ou suivante, appuyez sur ◀, ou sur ▶.

Appuyer sur ▶ fait passer au début de la plage suivante. Appuyer sur ◀ fait passer au début de la plage en cours. Un nouvel appui fera passer au début de la plage précédente.



Remarques

- Le lecteur de CD intégré lit un seul CD 12 cm ou 8 cm (single) standard à la fois. N'utilisez pas d'adaptateur quand vous lisez des CDs 8 cm.
- N'introduisez aucun objet dans le logement pour le CD autre qu'un CD.
- Si vous ne pouvez pas insérer un disque complètement ou si après que vous ayez inséré un disque ce dernier ne se lit pas, vérifiez que le côté étiquette du disque est sur le dessus. Appuyez sur **EJECT** pour éjecter le disque, et vérifiez si le disque n'est pas endommagé avant de le réinsérer.
- Si le lecteur de CD intégré présente une anomalie, un message d'erreur tel que **ERROR-11** peut s'afficher. Reportez-vous à la page 89, *Signification des messages d'erreur du lecteur de CD intégré*.
- Quand un disque CD TEXT est inséré, les titres du disque et des plages commencent à défiler vers la gauche automatiquement.

Introduction au fonctionnement détaillé du lecteur de CD intégré

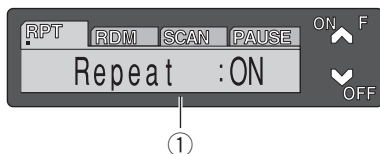

① Afficheur de fonction

Il indique l'état de la fonction.

● Appuyez sur **FUNCTION** pour afficher le nom de chaque fonction.

Appuyez de manière répétée sur **FUNCTION** pour choisir une des fonctions suivantes :

Repeat (répétition de la lecture)—**Random** (lecture au hasard)—**Scan** (examen du disque)—**Pause** (pause)

- Appuyez sur **BAND** pour revenir à l'affichage des conditions de lecture.

Remarque

Si vous ne réglez aucun paramètre de la fonction pendant environ 30 secondes, l'afficheur indique à nouveau les conditions de lecture. 

Répétition de la lecture

La répétition de la lecture vous permet d'écouter à nouveau la même plage musicale.

1 Appuyez sur **FUNCTION** pour choisir **Repeat**.

Appuyez sur **FUNCTION** jusqu'à ce que **Repeat** apparaisse sur l'afficheur.

2 Appuyez sur **▲** pour mettre en service la répétition de la lecture.

Repeat :ON apparaît sur l'afficheur. La plage en cours de lecture sera lue puis répétée.

3 Appuyez sur **▼** pour mettre hors service la répétition de la lecture.

Repeat :OFF apparaît sur l'afficheur. La lecture de la plage suivante commence à la fin de la lecture de la plage en cours.



Remarque

La répétition de la lecture est automatiquement abandonnée dès que commence la recherche d'une plage musicale ou le déplacement rapide du capteur dans un sens ou dans l'autre. 

Ecoute des plages musicales dans un ordre quelconque

Les plages musicales du CD sont joués dans un ordre quelconque, choisi au hasard.

1 Appuyez sur **FUNCTION** pour choisir **Random**.

Appuyez sur **FUNCTION** jusqu'à ce que **Random** apparaisse sur l'afficheur.

2 Appuyez sur **▲** pour mettre en service la lecture au hasard.

Random :ON apparaît sur l'afficheur. Les plages musicales seront lues dans un ordre au hasard.

3 Appuyez sur **▼** pour mettre hors service la lecture au hasard.

Random :OFF apparaît sur l'afficheur. La lecture des plages musicales se poursuit dans l'ordre. 

Examen du contenu d'un CD

Cette fonction vous permet d'écouter les 10 premières secondes de chaque plage musicale gravée sur le CD.

Lecteur de CD intégré

1 Appuyez sur **FUNCTION** pour choisir **Scan**.

Appuyez sur **FUNCTION** jusqu'à ce que **Scan** apparaisse sur l'afficheur.

2 Appuyez sur **▲** pour mettre en service l'examen du contenu du disque.

Scan :ON apparaît sur l'afficheur. Les 10 premières secondes de chaque plage sont lues.

3 Lorsque la plage musicale que vous désirez écouter se présente, appuyez sur **▼** pour arrêter l'examen du disque.

Scan :OFF apparaît sur l'afficheur. La lecture de cette plage continue.

- Si les conditions de lecture se sont à nouveau affichées d'elles-mêmes, choisissez **Scan** une fois encore en appuyant sur **FUNCTION**.



Remarque

Lorsque l'examen du disque est terminé, la lecture normale reprend. 

Pause de la lecture d'un CD

La pause est un arrêt momentané de la lecture du CD.

1 Appuyez sur **FUNCTION** pour choisir **Pause**.

Appuyez sur **FUNCTION** jusqu'à ce que **Pause** apparaisse sur l'afficheur.

2 Appuyez sur **▲** pour mettre en service la pause.

Pause :ON apparaît sur l'afficheur. La lecture de la plage en cours marque une pause.

3 Appuyez sur **▼** pour mettre hors service la pause.

Pause :OFF apparaît sur l'afficheur. La lecture reprend là où elle a été interrompue. 

Utilisation des fonctions de titrage des disques

Vous pouvez entrer des titres de CD et afficher les titres. La prochaine fois que vous insérez un CD pour lequel vous avez saisi un titre, le titre de ce CD sera affiché.

Saisie du titre d'un disque

Le lecteur de CD intégré peut contenir 48 titres de disque de longueur maximum 10 caractères.

1 Commandez la lecture du CD dont vous désirez saisir le titre.

2 Maintenez la pression d'un doigt sur **FUNCTION** jusqu'à ce que **TITLE** apparaisse sur l'afficheur.

- Quand vous lisez un disque CD TEXT, vous ne pouvez pas passer en mode **TITLE**. Sur un disque CD TEXT, le titre du disque a déjà été enregistré.

3 Appuyez sur la touche numérotée **1** pour choisir le type des caractères à utiliser.

Appuyez de manière répétée sur la touche numérotée **1** pour passer de l'un à l'autre des types de caractères suivants :

Lettres de l'alphabet (en majuscules), chiffres et symboles—Lettre de l'alphabet (en minuscules)

- Vous pouvez choisir les chiffres d'entrée et les symboles en appuyant sur une touche numérotée **2**.

4 Appuyez sur **▲**, ou sur **▼**, pour choisir une lettre de l'alphabet.

Chaque appui sur **▲** affichera une lettre de l'alphabet dans l'ordre **A B C ... X Y Z**, les chiffres et les symboles dans l'ordre **1 2 3 ... @ # <**. Chaque appui sur **▼** affichera une lettre dans l'ordre inverse, tel que **Z Y X ... C B A**.



5 Appuyez sur ► pour placer le curseur sur la position suivante.

Lorsque la lettre que vous désirez utiliser est affichée, appuyez sur ► pour placer le curseur sur la position suivante puis choisissez la lettre suivante. Appuyez sur ◀ pour vous déplacer vers l'arrière dans l'afficheur.

6 Après avoir frappé le titre, placez le curseur sur la dernière position en appuyant sur la touche ►.

Lorsque vous appuyez une nouvelle fois sur ►, le titre saisi est mis en mémoire.

7 Appuyez sur BAND pour revenir à l'affichage des conditions de lecture.

Remarques

- Le titre d'un disque est conservé par la mémoire même après que le disque a été retiré du lecteur de CD intégré; ce titre est à nouveau utilisé lorsque le disque est réintroduit.
- Après la mise en mémoire des données concernant 48 disques, toute donnée concernant un nouveau disque remplace les données les plus anciennes.
- Si vous connectez un lecteur de CD à chargeur, vous pouvez entrer des titres de disques pour un maximum de 100 disques.
- Si vous connectez à l'appareil un lecteur de CD à chargeur qui ne prend pas en compte la frappe des titres, vous ne pouvez pas utiliser l'appareil pour frapper les titres.

Affichage du titre d'un disque

Vous pouvez afficher le titre de tout disque dont le titre a été mis en mémoire.

● Appuyez sur DISPLAY.

Appuyez de manière répétée sur **DISPLAY** pour passer d'un des paramètres suivants à l'autre :

Temps de lecture—**Disc Title** (titre du disque)
Lorsque vous choisissez **Disc Title**, le titre du disque en cours de lecture s'affiche.

- Si le disque en cours de lecture n'a pas reçu de titre, **NO Title** s'affiche. 

Utilisation des fonctions CD TEXT

Certains disques disposent d'informations qui ont été codées pendant la fabrication du disque. Ces disques, qui peuvent contenir des informations telles que titre du CD, titres des plages, nom de l'artiste et durée de lecture, sont appelés disques CD TEXT. Seuls ces disques CD TEXT codés spécialement supportent les fonctions listées ci-dessous.

Affichage des titres sur les disques CD TEXT

● Appuyez sur DISPLAY.

Appuyez de manière répétée sur **DISPLAY** pour passer d'un des paramètres suivants à l'autre :

Temps de lecture—**Disc Title** (titre du disque)
—**Disc Artist Name** (interprète du disque)
—**Track Title** (titre de la plage musicale)
—**TrackArtist Name** (interprète de la plage musicale)

- Si aucune information spécifique n'a été gravée sur le disque, **NO XXXX** s'affiche (par exemple, **NO Track Title**).

Défilement du titre du disque sur l'afficheur

Cet appareil peut afficher seulement les 16 premières lettres de **Disc Title**,

Disc Artist Name, Track Title et **TrackArtist Name**. Quand l'information enregistrée est plus longue que 16 lettres, vous pouvez faire défiler le texte vers la gauche pour pouvoir voir le reste du titre.

- **Maintenez la pression d'un doigt sur DISPLAY jusqu'à ce que le titre commence à défiler vers la gauche.**

La partie masquée du titre s'affiche peu à peu. ▣

Ecoute d'un CD

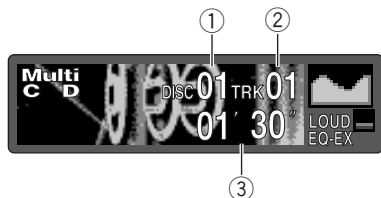

Vous pouvez utiliser cet appareil pour commander un lecteur de CD à chargeur, vendu séparément.

Voici les étapes de base nécessaires pour lire un CD avec votre lecteur de CD à chargeur. L'utilisation plus élaborée du CD est expliquée à partir de la page suivante.

- ① **Indicateur de numéro de disque**
Il indique le disque en cours de lecture.
- ② **Indicateur de numéro de plage**
Il indique la plage musicale en cours de lecture.
- ③ **Indicateur de temps de lecture**
Il indique le temps de lecture depuis le début de la plage musicale en cours de lecture.

1 Appuyez sur SOURCE pour choisir le lecteur de CD à chargeur.

Appuyez sur **SOURCE** jusqu'à ce que **Multi-CD** s'affiche.

2 Utilisez VOLUME pour régler le niveau sonore.

Tournez ce bouton pour augmenter ou diminuer le niveau sonore.

3 Choisissez le disque que vous désirez écouter au moyen des touches 1-6.

Pour les disques occupant les positions 1 à 6, appuyez simplement sur la touche correspondante.

Pour les disques occupant les positions 7 à 12, maintenez la pression d'un doigt sur la touche correspondante, c'est-à-dire sur la touche **1** pour le disque 7, et ainsi de suite, jusqu'à ce que le numéro du disque s'affiche.

- Vous pouvez également utiliser les touches ▲/▼ pour choisir les disques dans l'ordre.

4 Pour déplacer rapidement le capteur dans un sens ou dans l'autre, maintenez la pression d'un doigt sur ◀, ou sur ▶.

5 Pour atteindre la plage précédente ou suivante, appuyez sur ◀, ou sur ▶.

Appuyer sur ▶ fait passer au début de la plage suivante. Appuyer sur ◀ fait passer au début de la plage en cours. Un nouvel appui fera passer au début de la plage précédente.



Remarques

- **Ready** s'affiche tandis que le lecteur de CD à chargeur procède aux opérations préalables à la lecture.
- Si le lecteur de CD à chargeur présente une anomalie, un message d'erreur tel que **ERROR-11** peut s'afficher. Reportez vous au mode d'emploi du lecteur de CD à chargeur.
- L'indication **NO DISC** s'affiche si le lecteur de CD à chargeur ne contient aucun disque.
- Quand vous choisissez un disque CD TEXT sur un lecteur de CD à chargeur compatible CD TEXT, les titres du disque et des plages commencent à défiler vers la gauche automatiquement. □

Lecteur de CD 50 disques

Seules les fonctions mentionnées dans ce mode d'emploi sont prises en compte par les lecteurs de CD 50 disques. □

Lecteur de CD à chargeur

Introduction au fonctionnement détaillé du lecteur de CD à chargeur

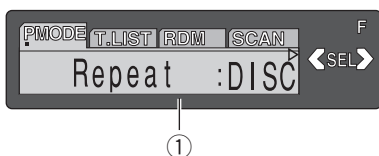

① Afficheur de fonction

Il indique l'état de la fonction.

● Appuyez sur **FUNCTION** pour afficher le nom de chaque fonction.

Appuyez de manière répétée sur **FUNCTION** pour choisir une des fonctions suivantes : **Repeat** (répétition de la lecture)— Liste des titres des disques—**Random** (lecture au hasard)—**Scan** (examen des disques)—**ITS Play** (lecture ITS)—**Pause** (pause)—**Comp.** (compression et DBE)

- Appuyez sur **BAND** pour revenir à l'affichage des conditions de lecture.

Remarque

Si vous ne réglez aucun paramètre de la fonction pendant environ 30 secondes, l'afficheur indique à nouveau les conditions de lecture. 

Répétition de la lecture

Il existe trois plages de répétition de lecture pour le lecteur de CD à chargeur : **MCD** (répétition des disques contenus dans le chargeur), **TRK** (répétition d'une plage musicale) et **DISC** (répétition d'un disque).

1 Appuyez sur **FUNCTION** pour choisir **Repeat**.

Appuyez sur **FUNCTION** jusqu'à ce que **Repeat** apparaisse sur l'afficheur.

2 Appuyez sur <, ou sur > pour choisir le mode de répétition.

Appuyez sur <, ou sur >, jusqu'à ce que le mode de répétition désiré apparaisse sur l'afficheur.

- **MCD** – Répétition des disques que contient le lecteur
- **TRK** – Répétition de la plage musicale en cours de lecture
- **DISC** – Répétition du disque en cours de lecture

Remarques

- Si vous choisissez un autre disque pendant la répétition de la lecture, le mode de répétition adopté est **MCD**.
- Si pendant la répétition **TRK**, vous recherchez une plage musicale, ou commandez le déplacement du capteur dans un sens ou dans l'autre, le mode de répétition adopté est **DISC**. 

Ecoute des plages musicales dans un ordre quelconque

Les plages musicales sont jouées dans un ordre quelconque à l'intérieur du mode de répétition adopté : **MCD** ou **DISC**.

1 Choisissez le mode de répétition.

Reportez-vous à cette page, *Répétition de la lecture*.

2 Appuyez sur **FUNCTION** pour choisir **Random**.

Appuyez sur **FUNCTION** jusqu'à ce que **Random** apparaisse sur l'afficheur.

3 Appuyez sur ▲ pour mettre en service la lecture au hasard.

Random :ON apparaît sur l'afficheur. Les plages seront lues dans un ordre au hasard à l'intérieur des plages **MCD** ou **DISC** sélectionnées.

4 Appuyez sur ▼ pour mettre hors service la lecture au hasard.

Random :OFF apparaît sur l'afficheur. La lecture des plages musicales se poursuit dans l'ordre. 

Examen du contenu des disques

Si vous utilisez **DISC**, le début de chaque plage du disque sélectionné est lu pendant environ 10 secondes. Si vous utilisez **MCD**, le début de la première piste de chaque disque est lu pendant environ 10 secondes.

1 Choisissez le mode de répétition.

Reportez-vous à la page précédente, *Répétition de la lecture*.

2 Appuyez sur **FUNCTION** pour choisir **Scan**.

Appuyez sur **FUNCTION** jusqu'à ce que **Scan** apparaisse sur l'afficheur.

3 Appuyez sur ▲ pour mettre en service l'examen du contenu du disque.

Scan :ON apparaît sur l'afficheur. Les 10 premières secondes de chaque plage musicale du disque en cours (ou de la première plage de chaque disque) sont lues.

4 Lorsque la plage musicale ou disque que vous désirez écouter se présente, appuyez sur ▼ pour arrêter l'examen du disque.

Scan :OFF apparaît sur l'afficheur. La lecture de la plage (ou du disque) continue.

- Si les conditions de lecture se sont à nouveau affichées d'elles-mêmes, choisissez **Scan** une fois encore en appuyant sur **FUNCTION**.



Remarque

Lorsque l'examen du disque, ou des disques, est terminé, la lecture normale des plages musicales reprend. 

Pause de la lecture d'un CD

La pause est un arrêt momentané de la lecture du CD.

1 Appuyez sur **FUNCTION** pour choisir **Pause**.

Appuyez sur **FUNCTION** jusqu'à ce que **Pause** apparaisse sur l'afficheur.

2 Appuyez sur ▲ pour mettre en service la pause.

Pause :ON apparaît sur l'afficheur. La lecture de la plage en cours marque une pause.

3 Appuyez sur ▼ pour mettre hors service la pause.

Pause :OFF apparaît sur l'afficheur. La lecture reprend là où elle a été interrompue. 

Utilisation des listes de lecture ITS

ITS (sélection instantanée des plages) vous permet de faire une liste de lecture de vos plages favorites présentes dans le chargeur du lecteur de CD à chargeur. Après avoir ajouté vos plages favorites à la liste de lecture vous pouvez mettre en service la lecture ITS et lire uniquement ces sélections.

Création d'une liste par programmation en temps réel (ITS)

Vous pouvez utiliser ITS pour entrer et rejouer jusqu'à 99 pistes par disque, avec un maximum de 100 disques (avec le titre des dis-

Lecteur de CD à chargeur

ques). (Pour les lecteurs de CD à chargeur vendus avant le CDX-P1250 et le CDX-P650, la liste de lecture est limitée à 24 plages.)

1 Commandez la lecture du disque concerné par la programmation.

Appuyez sur ▲, ou sur ▼, pour choisir un CD.

2 Maintenez la pression d'un doigt sur **FUNCTION** jusqu'à ce que **TITLE** apparaisse sur l'afficheur puis appuyez sur **FUNCTION** pour choisir **ITS**.

Lorsque **TITLE** est affiché, appuyez de manière répétée sur **FUNCTION** pour afficher les fonctions suivantes :

TITLE (saisie du titre d'un disque)—**ITS** (programmation en temps réel)

3 Choisissez la plage musicale en appuyant sur ◀, ou sur ▶.

4 Appuyez sur ▲ pour introduire la plage musicale dans la liste.

ITS Input est affiché brièvement et la sélection en cours de lecture est ajoutée à votre liste de lecture. L'afficheur indique maintenant de nouveau **ITS**.

5 Appuyez sur **BAND** pour revenir à l'affichage des conditions de lecture.



Remarque

Après la mise en mémoire des données concernant 100 disques, toute donnée concernant un nouveau disque remplace les données les plus anciennes.

Lecture commandée par la liste ITS

La lecture ITS vous permet d'écouter les plages que vous avez entrées dans votre liste de lecture ITS. Quand vous mettez la lecture ITS en service, les plages incluses dans votre liste de lecture ITS du lecteur de CD à chargeur commenceront à être lues.

1 Choisissez le mode de répétition.

Reportez-vous à la page 65, *Répétition de la lecture*.

2 Appuyez sur **FUNCTION** pour choisir **ITS Play**.

Appuyez sur **FUNCTION** jusqu'à ce que **ITS Play** apparaisse sur l'afficheur.

3 Appuyez sur ▲ pour mettre en service **ITS**.

ITS Play :ON apparaît sur l'afficheur. La lecture commence pour les plages de votre liste de lecture incluses dans les plages **MCD** ou **DISC** sélectionnées précédemment.

- Si le mode de répétition actuel ne contient aucune plage musicale programmée à l'aide de la fonction ITS, **ITS Empty** s'affiche.

4 Appuyez sur ▼ pour mettre hors service **ITS**.

ITS Play :OFF apparaît sur l'afficheur. La lecture continuera dans l'ordre normal à partir de la plage et du CD en cours de lecture.

Suppression d'une plage musicale sur la liste ITS

Pour supprimer la référence à une plage musicale de la liste ITS, il faut que la fonction ITS soit en service.

Si ITS est déjà en service, passez à l'opération 2. Si ITS n'est pas en service, appuyez sur **FUNCTION**.

1 Commandez la lecture du CD pour lequel la plage musicale doit être effacée, puis mettez en service la fonction ITS.

Reportez-vous à cette page, *Lecture commandée par la liste ITS*.

2 Maintenez la pression d'un doigt sur FUNCTION jusqu'à ce que TITLE apparaisse sur l'afficheur puis appuyez sur FUNCTION pour choisir ITS.

Lorsque **TITLE** est affiché, appuyez sur **FUNCTION** jusqu'à ce que **ITS** apparaisse sur l'afficheur.

3 Choisissez la plage musicale en appuyant sur ◀, ou sur ▶.

4 Appuyez sur ▼ pour supprimer la plage musicale de la liste.

La référence à la plage musicale sélectionnée est supprimée de la liste et la lecture commence au début de la plage musicale suivante de la liste.

- Si le mode de répétition actuel ne contient aucune plage musicale programmée à l'aide de la fonction ITS, **ITS Empty** s'affiche et la lecture normale reprend.

5 Appuyez sur BAND pour revenir à l'affichage des conditions de lecture.

Suppression d'un CD de la liste ITS

Pour supprimer la référence à toutes les plages musicales d'un CD de la liste ITS, il faut que la fonction ITS soit hors service.

1 Commandez la lecture du CD qui doit être supprimé de la liste.

Appuyez sur ▲, ou sur ▼, pour choisir un CD.

2 Maintenez la pression d'un doigt sur FUNCTION jusqu'à ce que TITLE apparaisse sur l'afficheur puis appuyez sur FUNCTION pour choisir ITS.

Lorsque **TITLE** est affiché, appuyez sur **FUNCTION** jusqu'à ce que **ITS** apparaisse sur l'afficheur.

3 Appuyez sur ▼ pour supprimer de la liste ITS la référence à toutes les plages musicales du CD en cours de lecture.

La référence à toutes les plages musicales du CD en cours de lecture est supprimée et **ITS Clear** s'affiche.

4 Appuyez sur BAND pour revenir à l'affichage des conditions de lecture. ◻

Utilisation des fonctions de titrage des disques

Vous pouvez entrer des titres de CD et afficher les titres. Cette fonction vous permet de trouver un disque facilement et de le sélectionner en lecture.

Saisie du titre d'un disque

Le lecteur de CD à chargeur peut contenir 100 titres de disque de 10 caractères (avec liste ITS).

Lecteur de CD à chargeur

1 Commandez la lecture du CD dont vous désirez saisir le titre.

Appuyez sur ▲, ou sur ▼, pour choisir un CD.

2 Maintenez la pression d'un doigt sur FUNCTION jusqu'à ce que TITLE apparaisse sur l'afficheur.

Lorsque **TITLE** est affiché, appuyez de manière répétée sur **FUNCTION** pour afficher les fonctions suivantes :

TITLE (saisie du titre d'un disque)—**ITS** (programmation en temps réel)

- Quand vous lisez un disque CD TEXT sur un lecteur de CD à chargeur compatible CD TEXT, vous ne pouvez pas passer à **TITLE**. Sur un disque CD TEXT, le titre du disque a déjà été enregistré.

3 Appuyez sur la touche numérotée 1 pour choisir le type des caractères à utiliser.

Appuyez de manière répétée sur la touche numérotée **1** pour passer de l'un à l'autre des types de caractères suivants :

Lettres de l'alphabet (en majuscules), chiffres et symboles—Lettre de l'alphabet (en minuscules)

- Vous pouvez choisir les chiffres d'entrée et les symboles en appuyant sur une touche numérotée **2**.

4 Appuyez sur ▲, ou sur ▼, pour choisir une lettre de l'alphabet.

Chaque appui sur ▲ affichera une lettre de l'alphabet dans l'ordre **A B C ... X Y Z**, les chiffres et les symboles dans l'ordre **1 2 3 ... @ # <**. Chaque appui sur ▼ affichera une lettre dans l'ordre inverse, tel que **Z Y X ... C B A**.



5 Appuyez sur ► pour placer le curseur sur la position suivante.

Lorsque la lettre que vous désirez utiliser est affichée, appuyez sur ► pour placer le curseur sur la position suivante puis choisissez la lettre suivante. Appuyez sur ◀ pour vous déplacer vers l'arrière dans l'afficheur.

6 Après avoir frappé le titre, placez le curseur sur la dernière position en appuyant sur la touche ►.

Lorsque vous appuyez une nouvelle fois sur ►, le titre saisi est mis en mémoire.

7 Appuyez sur BAND pour revenir à l'affichage des conditions de lecture.



Remarques

- Le titre d'un disque est conservé par la mémoire même après que le disque a été retiré du chargeur; ce titre est à nouveau utilisé lorsque le disque est réintroduit.
- Après la mise en mémoire des données concernant 100 disques, toute donnée concernant un nouveau disque remplace les données les plus anciennes.

Affichage du titre d'un disque

Vous pouvez afficher le titre de tout disque dont le titre a été mis en mémoire.

● Appuyez sur DISPLAY.

Appuyez de manière répétée sur **DISPLAY** pour passer d'un des paramètres suivants à l'autre :

Temps de lecture—**Disc Title** (titre du disque)
Lorsque vous choisissez **Disc Title**, le titre du disque en cours de lecture s'affiche.

- Si le disque en cours de lecture n'a pas reçu de titre, **NO Title** s'affiche.

Choix d'un disque sur la liste des titres

Vous pouvez choisir un disque sur la liste des titres des disques que contient le lecteur de CD à chargeur, puis commander la lecture du disque.

1 Appuyez sur **FUNCTION** pour sélectionner la liste de titres des disques.

Appuyez sur **FUNCTION** jusqu'à ce que le titre du disque apparaisse sur l'afficheur.

2 Appuyez sur **◀**, ou sur **▶**, pour faire défiler la liste des titres mis en mémoire.

- Si un disque ne porte pas de titre, **NO D-TITLE** s'affiche.

3 Appuyez sur **▲** pour commander la lecture du disque choisi.

La lecture du disque sélectionné commence.

Utilisation des fonctions CD TEXT

Vous ne pouvez utiliser ces fonctions que si le lecteur de CD à chargeur est compatible CD TEXT.

Certains disques disposent d'informations qui ont été codées pendant la fabrication du disque. Ces disques, qui peuvent contenir des informations telles que titre du CD, titres des plages, nom de l'artiste et durée de lecture, sont appelés disques CD TEXT. Seuls ces disques CD TEXT codés spécialement supportent les fonctions listées ci-dessous.

Affichage des titres sur les disques CD TEXT

● Appuyez sur **DISPLAY**.

Appuyez de manière répétée sur **DISPLAY** pour passer d'un des paramètres suivants à l'autre :

Temps de lecture—**Disc Title** (titre du disque)

—**Disc Artist Name** (interprète du disque)

—**Track Title** (titre de la plage musicale)

—**TrackArtist Name** (interprète de la plage musicale)

- Si aucune information spécifique n'a été gravée sur le disque, **NO XXXX** s'affiche (par exemple, **NO Track Title**).

Défilement du titre du disque sur l'afficheur

Cet appareil peut afficher seulement les 16 premières lettres de **Disc Title**, **Disc Artist Name**, **Track Title** et **TrackArtist Name**. Quand l'information enregistrée est plus longue que 16 lettres, vous pouvez faire défiler le texte vers la gauche pour pouvoir voir le reste du titre.

● Maintenez la pression d'un doigt sur **DISPLAY** jusqu'à ce que le titre commence à défiler vers la gauche.

La partie masquée du titre s'affiche peu à peu.

Utilisation de la compression et de l'accentuation dynamique des graves

Vous pouvez utiliser ces fonctions lorsque le lecteur de CD à chargeur en est pourvu.

L'utilisation des fonctions **COMP** (compression) et **DBE** (accentuation dynamique des graves) vous permet d'ajuster la qualité de res-

Lecteur de CD à chargeur

titution du son du lecteur de CD à chargeur. Chacune de ces fonctions possède un ajustement en deux étapes. La fonction COMP équilibre les niveaux des sons les plus forts et les plus faibles aux volumes élevés. DBE renforce le niveau des graves pour donner un son plus plein. Ecoutez chacun de ces effets quand vous le sélectionnez et utilisez celui qui améliore le mieux la lecture de la plage ou du CD que vous êtes en train d'écouter.

1 Appuyez sur **FUNCTION** pour choisir **Comp.**

Appuyez sur **FUNCTION** jusqu'à ce que **Comp.** apparaisse sur l'afficheur.

- Si le lecteur de CD à chargeur ne possède la fonction COMP/DBE, **No Comp.** s'affiche quand vous cherchez à utiliser la compression (COMP).

2 Appuyez sur **▲**, ou sur **▼**, pour choisir la correction désirée.

Appuyez de manière répétée sur **▲**, ou sur **▼**, pour passer d'un des paramètres suivants à l'autre :

Comp. OFF—Comp. 1—Comp. 2—

Comp. OFF—DBE 1—DBE 2

Introduction aux réglages sonores



- ① **Afficheur des réglages sonores**
Il indique l'état des réglages sonores.

● **Appuyez sur AUDIO pour afficher le nom des fonctions audio.**

Appuyez de manière répétée sur **AUDIO** pour choisir une des fonctions suivantes :

Fad (réglage de l'équilibre sonore)—**EQ** (réglage de la courbe de l'égaliseur)—**Bass** (ajustement du niveau des graves et des aiguës)—**Loud** (correction physiologique)—**Sub-W1** (réglage en/hors fonction du haut parleur d'extrêmes graves)/**NonFad** (réglage en/hors fonction de la non atténuation progressive de la sortie)—**Sub-W2** (réglage du haut-parleur d'extrêmes graves)/**NonFad** (réglage de la non atténuation progressive de la sortie)—**HPF** (filtre passe-haut)—**SLA** (réglage du niveau de la source sonore)

- Si la fonction EQ-EX a été sélectionnée, et seulement quand EQ-EX est en fonction et quand **CUSTOM** est sélectionné comme courbe d'égaliseur, vous pouvez basculer sur **Bass**.
- Quand le réglage du contrôleur de haut-parleur d'extrêmes graves est seulement **PREOUT:FULL**, vous ne pouvez pas basculer sur **Sub-W1**. (Reportez-vous à la page 82.)
- Vous pouvez sélectionner le **Sub-W2** seulement quand la sortie haut-parleur d'extrêmes graves est activée dans le **Sub-W1**.
- Quand le réglage du contrôleur de haut-parleur d'extrêmes graves est seulement **PREOUT:FULL**, vous pouvez passer au réglage

sortie sans atténuation progressive en/hors fonction. (Reportez-vous à la page 82.)

- Vous pouvez sélectionner le réglage de sortie sans atténuation progressive seulement quand la sortie sans atténuation progressive est activée dans le réglage sortie sans atténuation progressive en/hors fonction.
- Si le syntoniseur FM a été choisi comme source, vous ne pouvez pas afficher la fonction **SLA**.
- Appuyez sur **BAND** pour revenir à l'affichage de l'état de chaque source.



Remarque

Si vous ne réglez aucun paramètre de la fonction pendant environ 30 secondes, l'afficheur indique à nouveau l'état de la source. ▣

Compensation pour les courbes d'égalisation (EQ-EX)

La fonction EQ-EX effectue une compensation pour chaque courbe d'égalisation. En outre, quand la courbe **CUSTOM** est sélectionnée, vous pouvez régler le niveau des graves et des aiguës pour chaque source.

- Si SFEQ a été sélectionné précédemment, appuyez de façon continue sur **EQ-EX** pour passer sur EQ-EX, et l'indicateur **EQ-EX** apparaît alors sur l'afficheur.

● **Appuyez sur EQ-EX pour mettre EQ-EX en service.**

EQ-EX ON apparaît sur l'afficheur. EQ-EX est maintenant en service.

- Pour mettre EQ-EX hors service, appuyez sur **EQ-EX**. ▣

Réglages sonores

Réglage de l'égalisation de concentration sonore (SFEQ)

Clarifier l'image sonore des voix et des instruments permet de mettre en place simplement un environnement sonore naturel et plaisant. Un plaisir d'écoute encore plus grand sera obtenu si les positions d'écoute sont choisies soigneusement. **FRT1** accentue les aiguës sur la sortie avant et les graves sur la sortie arrière. **FRT2** accentue les aiguës et les graves sur la sortie avant et les graves sur la sortie arrière. (L'accentuation des graves est la même pour l'avant et l'arrière.) Pour **FRT1** comme **FRT2**, le réglage **H** donne un effet plus prononcé que les réglage **L**.

1 Appuyez de façon continue sur EQ-EX pour basculer sur la fonction SFEQ.

Appuyez sur **EQ-EX** et maintenez-la enfoncée jusqu'à ce que l'indicateur **SFEQ** apparaisse sur l'afficheur.

- Pour basculer sur la fonction EQ-EX, appuyez de façon continue sur **EQ-EX**.

2 Appuyez sur EQ-EX pour choisir le réglage SFEQ désiré.

Appuyez de manière répétée sur **EQ-EX** pour passer d'un des paramètres suivants à l'autre :

FRT1-H (avant 1-haut)—**FRT1-L** (avant 1-bas)
—**FRT2-H** (avant 2-haut)—**FRT2-L** (avant 2-bas)—**CUSTOM** (personnalisé)—**SFEQ OFF** (hors service)

3 Appuyez sur ◀ ou sur ▶ pour choisir la position désirée.

Appuyez sur ◀, ou sur ▶, jusqu'à ce que la position désirée apparaisse sur l'afficheur.

LEFT (gauche)—**CENTER** (centre)—**RIGHT** (droite)



Remarques

- Si vous ajustez les graves ou les aiguës, **CUSTOM** mémorise un réglage SFEQ dans lequel les graves et les aiguës sont ajustées à vos préférences personnelles.
- Si vous basculez sur le réglage SFEQ, la fonction HPF est automatiquement mise hors service. En mettant la fonction HPF en service après avoir choisi le réglage SFEQ, vous pouvez combiner la fonction HPF avec la fonction SFEQ. ▣

Réglage de l'équilibre sonore

Vous pouvez régler l'équilibre avant-arrière et droite-gauche de manière que l'écoute soit optimale quel que soit le siège occupé.

1 Appuyez sur AUDIO pour choisir Fad.

Appuyez sur **AUDIO** jusqu'à ce que **Fad** apparaisse sur l'afficheur.

- Si le réglage de l'équilibre sonore a déjà été effectué, **Bal** s'affiche.

2 Appuyez sur ▲, ou sur ▼, pour régler l'équilibre sonore entre les haut-parleurs avant et arrière.

Chaque pression sur ▲, ou sur ▼, modifie l'équilibre sonore entre les haut-parleurs avant et arrière.

Fad F15 – **Fad R15** sont les valeurs extrêmes qui s'affichent tandis que l'équilibre entre les haut-parleurs avant et arrière varie.

- **Fad F/R 0** est le réglage convenable dans le cas où seulement deux haut-parleurs sont utilisés.
- Si le réglage pour la sortie arrière est **REAR SP :S/W**, vous ne pouvez pas régler l'équilibre sonore entre les haut-parleurs avant et arrière. Reportez-vous à la page 82, *Réglage de la sortie arrière et du contrôleur de haut-parleur d'extrêmes graves*.

3 Appuyez sur ◀, ou sur ▶, pour régler l'équilibre entre les haut-parleurs gauche et droit.

Quand vous appuyez sur ◀ ou ▶, **Bal R/L 0** s'affiche. Chaque pression sur ◀, ou sur ▶, modifie l'équilibre des haut-parleurs gauche-droite vers la gauche ou vers la droite.

Bal L 9 – Bal R 9 sont les valeurs extrêmes qui s'affichent tandis que l'équilibre entre les haut-parleurs gauche et droit varie. □

Utilisation de l'égalisation

L'égalisation vous permet de corriger les caractéristiques sonores de l'habitacle du véhicule en fonction de vos goûts.

Rappel d'une courbe d'égalisation

Il existe six courbes d'égalisation enregistrées que vous pouvez rappeler facilement à tout moment. Voici une liste des courbes d'égalisation :

Indication affichée	Courbe d'égalisation
SUPER BASS	Accentuation des graves
POWERFUL	Accentuation de la puissance
NATURAL	Sonorité naturelle
VOCAL	Chant
CUSTOM	Correction personnelle
FLAT	Absence de correction

- **CUSTOM** est une courbe d'égalisation pré-réglée que vous avez créée.
- Une courbe **CUSTOM** distincte peut être créée pour chaque source. (Le lecteur de CD intégré et le lecteur de CD à chargeur sont automatiquement placés dans les mêmes conditions d'égalisation.) Si vous effectuez des ajustements, les paramètres

de la courbe d'égalisation seront mémorisés dans **CUSTOM**.

- Quand **FLAT** est sélectionné aucune addition ni correction n'est effectuée sur le son. Ceci est utile pour vérifier l'effet des courbes d'égalisation en basculant alternativement entre **FLAT** et une courbe d'égalisation particulière.

● Appuyez sur EQ pour sélectionner l'égalisation.

Appuyez de manière répétée sur **EQ** pour choisir l'un des réglages d'égalisation suivants : **SUPER BASS—POWERFUL—NATURAL—VOCAL—CUSTOM—FLAT**

Réglage des courbes d'égalisation

Vous pouvez ajuster le réglage de la courbe d'égalisation actuellement sélectionnée comme vous le voulez. Les réglages de la courbe d'égalisation ajustée sont mémorisés dans **CUSTOM**.

1 Appuyez sur AUDIO pour choisir EQ.

Appuyez sur **AUDIO** jusqu'à ce que **EQ** apparaisse sur l'afficheur.

2 Appuyez sur ◀, ou sur ▶, pour choisir la bande d'égalisation à régler.

Chaque pression sur ◀, ou sur ▶, provoque la sélection d'une bande, dans l'ordre suivant : **EQ Low** (basse)—**EQ Mid** (moyenne)—**EQ High** (élevée)

3 Appuyez sur ▲, ou sur ▼, pour régler l'amplitude de la bande d'égalisation.

Chaque pression sur ▲, ou sur ▼, augmente, ou diminue, l'amplitude de la bande d'égalisation.

+6 – –6 sont les valeurs extrêmes que peut prendre l'amplitude tandis qu'elle augmente ou diminue.

Réglages sonores

- Vous pouvez ensuite choisir une autre bande d'égalisation et régler son amplitude.

Remarque

Si vous effectuez des ajustements, la courbe **CUSTOM** est mise à jour.

Réglage fin de la courbe d'égalisation

Vous pouvez régler la fréquence centrale et le facteur Q (les caractéristiques de la courbe) de chacune des plages sélectionnées de la courbe (**EQ Low/EQ Mid/EQ High**).

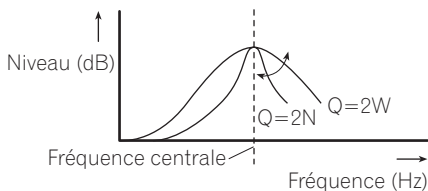

1 Appuyez sur la touche AUDIO et maintenez-la enfoncée jusqu'à ce que la fréquence et le facteur Q (par exemple, F 80 Q 1W) apparaisse sur l'afficheur.

2 Appuyez sur AUDIO pour sélectionner la plage de fréquences basse, moyenne ou haute à ajuster.

Appuyez de manière répétée sur **AUDIO** pour choisir une des fonctions suivantes : Basse—Moyenne—Haute—**Bass** (ajustement des graves)—**Treble** (ajustement des aigus)

- Si la fonction EQ-EX a été sélectionnée, et seulement quand EQ-EX est en fonction et quand **CUSTOM** est sélectionné comme courbe d'égalisation, vous pouvez basculer sur **Bass** et **Treble**.

3 Appuyez sur ◀ ou sur ▶ pour choisir la fréquence souhaitée.

Appuyez sur ◀, ou sur ▶, jusqu'à ce que la fréquence désirée apparaisse sur l'afficheur.

Basse: **40—80—100—160** (Hz)
Moyenne: **200—500—1k—2k** (Hz)
Haute: **3.15k—8k—10k—12.5k** (Hz)

4 Appuyez sur ▲ ou sur ▼ pour choisir le facteur Q désiré.

Appuyez sur ▲, ou sur ▼, jusqu'à ce que le facteur Q désiré apparaisse sur l'afficheur.
2N—1N—1W—2W

Remarque

Si vous effectuez des ajustements, la courbe **CUSTOM** est mise à jour.

Ajustement des graves et des aigus

Vous pouvez ajuster les réglages des graves et des aigus.

- Si la fonction EQ-EX a été sélectionnée, et seulement quand EQ-EX est en fonction et quand **CUSTOM** est sélectionné comme courbe d'égalisation, vous pouvez ajuster les réglages des graves et des aigus.
- Si SFEQ a été réglé sur **FRT1**, l'ajustement des graves affecte seulement la sortie arrière: la sortie avant ne peut pas être ajustée.
- Si SFEQ a été réglé sur **FRT1** ou **FRT2**, l'ajustement des aigus affecte seulement la sortie avant: la sortie arrière ne peut pas être ajustée.

Ajustement du niveau des graves et des aigus

Vous pouvez ajuster le niveau des graves et des aigus.

Réglages sonores

1 Appuyez sur AUDIO pour choisir Bass.

Appuyez sur **AUDIO** jusqu'à ce que **Bass** apparaisse sur l'afficheur.

- Si le réglage des aiguës a déjà été effectué, **Treble** s'affiche.

2 Appuyez sur ◀ ou sur ▶ pour sélectionner les graves ou les aiguës.

Appuyez sur ◀ et **Bass** s'affiche. Appuyez sur ▶ et **Treble** s'affiche.

3 Appuyez sur ▲, ou sur ▼, pour ajuster le niveau.

Chaque pression sur ▲, ou sur ▼, augmente, ou diminue, le niveau des graves ou des aiguës sélectionné. **+6 – -6** sont les valeurs extrêmes que peut prendre l'amplitude tandis qu'elle augmente ou diminue.

Choix de la fréquence des graves

Vous pouvez choisir la fréquence des graves objet de l'ajustement de niveau.

1 Appuyez sur la touche AUDIO et maintenez-la enfoncée jusqu'à ce que la fréquence et le facteur Q (par exemple, F 80 Q 1W) apparaisse sur l'afficheur.

2 Appuyez sur AUDIO pour choisir Bass.

Appuyez sur **AUDIO** jusqu'à ce que **Bass** apparaisse sur l'afficheur.

3 Appuyez sur ◀ ou sur ▶ pour choisir la fréquence souhaitée.

Appuyez sur ◀, ou sur ▶, jusqu'à ce que la fréquence désirée apparaisse sur l'afficheur.

40—63—100—160 (Hz)

Choix de la fréquence des aiguës

Vous pouvez choisir la fréquence des aiguës objet de l'ajustement de niveau.

1 Appuyez sur la touche AUDIO et maintenez-la enfoncée jusqu'à ce que la fréquence et le facteur Q (par exemple, F 80 Q 1W) apparaisse sur l'afficheur.

2 Appuyez sur AUDIO pour choisir Treble.

Appuyez sur **AUDIO** jusqu'à ce que **Treble** apparaisse sur l'afficheur.

3 Appuyez sur ◀ ou sur ▶ pour choisir la fréquence souhaitée.

Appuyez sur ◀, ou sur ▶, jusqu'à ce que la fréquence désirée apparaisse sur l'afficheur.

2.5k—4k—6.3k—10k (Hz)

Réglage de la correction physiologique

La correction physiologique a pour objet d'accentuer les graves et les aigus à bas niveaux d'écoute.

1 Appuyez sur AUDIO pour choisir Loud.

Appuyez sur **AUDIO** jusqu'à ce que **Loud** apparaisse sur l'afficheur.

2 Appuyez sur ▲ pour mettre en service la correction physiologique.

Le niveau sonore (par exemple, **Loud Mid**) apparaît sur l'afficheur.

3 Appuyez sur ◀ ou sur ▶ pour choisir le niveau souhaité.

Chaque pression sur ◀ ou sur ▶ sélectionne un niveau dans l'ordre suivant :

Low (basse)—**Mid** (moyenne)—**High** (élevée)

4 Appuyez sur ▼ pour mettre hors service la correction physiologique.

Loud OFF apparaît sur l'afficheur.

Réglages sonores

Utilisation de la sortie pour haut-parleur d'extrêmes graves

Cet appareil est équipé d'une sortie haut-parleur d'extrêmes graves qui peut être mise en service ou hors service.

1 Appuyez sur AUDIO pour choisir Sub-W1.

Appuyez sur **AUDIO** jusqu'à ce que **Sub-W1** apparaisse sur l'afficheur.

- Quand le réglage du contrôleur de haut-parleur d'extrêmes graves est **PREOUT:FULL**, vous ne pouvez pas sélectionner **Sub-W1**.

2 Appuyez sur ▲ pour mettre en service la sortie vers le haut-parleur d'extrêmes graves.

Sub-W1 Normal apparaît sur l'afficheur. La sortie haut-parleur d'extrêmes graves est maintenant en service.

- Pour mettre la sortie haut-parleur d'extrêmes graves hors service, appuyez sur ▼.

3 Appuyez sur ◀, ou sur ▶, pour choisir la phase de la sortie vers le haut-parleur d'extrêmes graves.

Appuyez sur ◀ pour choisir la phase inverse et **Rev.** apparaît sur l'afficheur. Appuyez sur ▶ pour choisir la phase normale et **Normal** apparaît sur l'afficheur.

Réglages de la sortie vers le haut-parleur d'extrêmes graves

Lorsque la sortie vers le haut-parleur d'extrêmes graves est en service, vous pouvez choisir la fréquence de coupure et régler le niveau de sortie du haut-parleur d'extrêmes graves.

1 Appuyez sur AUDIO pour choisir Sub-W2.

Appuyez sur **AUDIO** jusqu'à ce que **Sub-W2** apparaisse sur l'afficheur.

- Quand la sortie vers le haut-parleur d'extrêmes graves est en service, vous pouvez sélectionner **Sub-W2**.

2 Appuyez sur ◀, ou sur ▶, pour choisir la fréquence de coupure.

Chaque pression sur ◀ ou sur ▶ sélectionne les fréquences de coupure dans l'ordre suivant :

50—80—125 (Hz)

Seules les fréquences inférieures à celles de la plage sélectionnée sont produites par le haut-parleur d'extrêmes graves.

3 Appuyez sur ▲, ou sur ▼, pour régler l'amplitude de sortie du haut-parleur d'extrêmes graves.

Chaque pression sur ▲, ou sur ▼, augmente ou diminue le volume du haut-parleur d'extrêmes graves. **+6 — -6** s'affiche tandis que le volume augmente ou diminue.

Utilisation de la sortie sans atténuation progressive

Quand le réglage sortie sans atténuation progressive est activé, le signal audio ne passe pas par le filtre passe-bas de cet appareil (pour le haut-parleur d'extrêmes graves), mais est transmis via la sortie RCA.

1 Appuyez sur AUDIO pour sélectionner le réglage sortie sans atténuation progressive en service/hors service.

Appuyez sur **AUDIO** jusqu'à ce que **NonFad ON** apparaisse sur l'afficheur.

- Quand le réglage du contrôleur de haut-parleur d'extrêmes graves est seulement **PREOUT:FULL**, vous pouvez passer au réglage sortie sans atténuation progressive en/hors fonction. (Reportez-vous à la page 82.)

2 Appuyez sur ▲ pour activer la sortie sans atténuation progressive.

NonFad ON apparaît sur l'afficheur. La sortie sans atténuation progressive est maintenant en service.

- Pour mettre la sortie sans atténuation progressive hors fonction, appuyez sur ▼.

Ajustement du niveau de la sortie sans atténuation progressive

Quand la sortie sans atténuation progressive est en service, vous pouvez régler son niveau.

1 Appuyez sur AUDIO pour sélectionner le réglage de la sortie sans atténuation progressive.

Appuyez sur **AUDIO** jusqu'à ce que **NonFad 0** apparaisse sur l'afficheur.

2 Appuyez sur ▲, ou sur ▼, pour régler l'amplitude de sortie de la sortie sans atténuation progressive.

Chaque pression sur ▲, ou sur ▼, augmente ou diminue le niveau de la sortie sans atténuation progressive. **+6** – **-6** s'affiche tandis que le volume augmente ou diminue. 

Utilisation du filtre passe-haut

Si vous voulez que les fréquences graves de la plage de fréquences de la sortie haut-parleur d'extrêmes graves ne soient pas émises par les haut-parleurs avant ou arrière, activez la fonction HPF (filtre passe-haut). Seules les fréquences supérieures à celles de la plage sé-

lectionnée sont émises par les haut-parleurs avant ou arrière.

1 Appuyez sur AUDIO pour choisir HPF.

Appuyez sur **AUDIO** jusqu'à ce que **HPF** apparaisse sur l'afficheur.

2 Appuyez sur ▲ pour mettre en service le filtre passe-haut.

HPF 80 Hz apparaît sur l'afficheur. Le filtre passe-haut est maintenant en service.

- Pour mettre hors service le filtre passe-haut, appuyez sur ▼.

3 Appuyez sur ◀, ou sur ▶, pour choisir la fréquence de coupure.

Chaque pression sur ◀ ou sur ▶ sélectionne les fréquences de coupure dans l'ordre suivant :

50—80—125 (Hz)

Seules les fréquences supérieures à celles de la plage sélectionnée sont émises par les haut-parleurs avant ou arrière.



Remarque

Si vous basculez sur le réglage SFEQ, la fonction HPF est automatiquement mise hors service. En mettant la fonction HPF en service après avoir choisi le réglage SFEQ, vous pouvez combiner la fonction HPF avec la fonction SFEQ. 

Réglage du niveau sonore de la source

Le réglage du niveau de la source au moyen de la fonction SLA, évite que ne se produisent de fortes variations d'amplitude sonore lorsque vous passez d'une source à l'autre.

- Le réglage est basé sur le niveau du signal FM qui, lui, demeure inchangé.

Réglages sonores

1 Comparez le niveau du volume du syntoniseur FM au niveau de la source que vous voulez régler.

2 Appuyez sur AUDIO pour choisir SLA.

Appuyez sur **AUDIO** jusqu'à ce que **SLA** apparaisse sur l'afficheur.

3 Appuyez sur ▲, ou sur ▼, pour régler le niveau de la source.

Chaque pression sur ▲, ou sur ▼, augmente ou diminue le niveau sonore de la source.

SLA +4 – SLA –4 sont les valeurs extrêmes que peut prendre le niveau sonore tandis qu'il augmente ou diminue.



Remarques

- Étant donné que le niveau du syntoniseur FM sert de référence, l'emploi de la fonction SLA n'est pas possible pour le syntoniseur FM.
- Le niveau du syntoniseur AM peut également être réglé à l'aide de cette fonction.
- Le lecteur de CD intégré et le lecteur de CD à chargeur sont automatiquement placés dans les mêmes conditions de niveau sonore.
- La source extérieure 1 et la source extérieure 2 sont automatiquement placées dans les mêmes conditions de niveau sonore. 

Ajustement des réglages initiaux

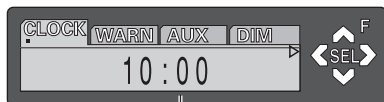

①

Les réglages initiaux vous permettent d'établir les conditions de fonctionnement de base de l'appareil.

① Afficheur de fonction

Il indique l'état de la fonction.

1 Maintenez la pression d'un doigt sur SOURCE jusqu'à ce que l'appareil soit hors service.

2 Appuyez sur FUNCTION et maintenez-la enfoncée jusqu'à ce que l'horloge apparaisse sur l'afficheur.

3 Appuyez sur FUNCTION pour choisir un des réglages initiaux.

Appuyez de manière répétée sur **FUNCTION** pour passer d'un des paramètres suivants à l'autre :

Horloge—**Warning** (signal sonore d'avertissement)—**AUX** (entrée auxiliaire)—**Dimmer** (atténuateur de luminosité)—**Brightness** (luminosité)—**REAR SP** (sortie arrière et contrôleur de haut-parleur d'extrêmes graves)—**Telephone** (téléphone)—**Motion** (image animée)

Pour de plus amples détails sur chaque réglage, reportez-vous aux instructions qui suivent.

- Appuyez sur **BAND** pour abandonner les réglages initiaux.
- Vous pouvez également abandonner les réglages initiaux en maintenant la pression d'un doigt sur **FUNCTION** jusqu'à ce que l'appareil se mette hors service. ■

Réglage de l'horloge

Suivez les instructions ci-dessous pour régler l'horloge.

1 Appuyez sur FUNCTION pour choisir l'horloge.

Appuyez de manière répétée sur **FUNCTION** jusqu'à ce que l'horloge apparaisse sur l'afficheur.

2 Appuyez sur ◀ ou sur ▶ pour choisir la partie de l'heure à régler.

Une pression sur ◀ ou sur ▶ permet de sélectionner une partie de l'heure affichée :

Heure—Minute

La partie sélectionnée clignote sur l'affichage de l'horloge.



3 Appuyez sur ▲ ou sur ▼ pour régler l'horloge.

Appuyer sur ▲ augmente les heures ou les minutes sélectionnées. Appuyer sur ▼ diminue les heures ou les minutes sélectionnées. ■

Réglages initiaux

Mise en service ou hors service du signal sonore d'avertissement

Si vous ne retirez pas la face avant de l'appareil central dans les cinq secondes qui suivent la coupure de l'allumage, un signal sonore d'avertissement se fait entendre. Vous pouvez mettre hors service ce signal sonore d'avertissement.

1 Appuyez sur **FUNCTION** pour choisir **Warning**.

Appuyez de manière répétée sur **FUNCTION** jusqu'à ce que **Warning** apparaisse sur l'afficheur.

2 Appuyez sur **▲** ou sur **▼** pour mettre la fonction **Warning** en service ou hors service.

Une pression sur **▲** ou **▼** met **Warning** en service ou hors service et la condition (par exemple, **Warning :ON**) est affichée.

Mise en service ou hors service de l'entrée auxiliaire

Cet appareil permet l'utilisation d'appareils auxiliaires. Activez les réglages auxiliaires si vous utilisez des appareils auxiliaires connectés à cet appareil.

1 Appuyez sur **FUNCTION** pour choisir **AUX**.

Appuyez de manière répétée sur **FUNCTION** jusqu'à ce que **AUX** apparaisse sur l'afficheur.

2 Appuyez sur **▲** ou sur **▼** pour mettre la fonction **AUX** en service ou hors service.

Une pression sur **▲** ou **▼** met **AUX** en service ou hors service et la condition (par exemple, **AUX :ON**) est affichée.

Mise en service ou hors service de l'atténuateur de luminosité

Pour éviter que l'afficheur ne soit trop lumineux la nuit, son éclairage est automatiquement atténué dès que les feux de route sont en service. Vous pouvez mettre l'atténuateur de luminosité en service ou hors service.

1 Appuyez sur **FUNCTION** pour choisir **Dimmer**.

Appuyez de manière répétée sur **FUNCTION** jusqu'à ce que **Dimmer** apparaisse sur l'afficheur.

2 Appuyez sur **▲** ou sur **▼** pour mettre la fonction **Dimmer** en service ou hors service.

Une pression sur **▲** ou **▼** met **Dimmer** en service ou hors service et la condition (par exemple, **Dimmer :ON**) est affichée.

Réglage de la luminosité

Vous pouvez ajuster la luminosité de l'afficheur. Initialement ce mode est réglé sur 12.

1 Appuyez sur **FUNCTION** pour choisir **Brightness**.

Appuyez de manière répétée sur **FUNCTION** jusqu'à ce que **Brightness** apparaisse sur l'afficheur.

2 Appuyez sur **◀**, ou sur **▶**, pour ajuster le niveau de luminosité.

Chaque pression sur **◀**, ou sur **▶**, augmente, ou diminue, le niveau de luminosité. **0 – 15** s'affiche tandis que le niveau augmente ou diminue.

Réglage de la sortie arrière et du contrôleur de haut-parleur d'extrêmes graves

La sortie arrière de cet appareil (sortie de connexion des haut-parleurs arrière et sortie arrière RCA) peut être utilisée pour la connexion de haut-parleurs couvrant toute la gamme de fréquences (**REAR SP :FULL**) ou de haut-parleurs d'extrêmes graves (**REAR SP :S/W**). Si vous basculez le réglage de la sortie arrière sur **REAR SP :S/W**, vous pouvez connecter une prise de sortie arrière directement à un haut-parleur d'extrêmes graves sans utilisation d'un amplificateur auxiliaire.

Initialement, l'appareil est réglé pour la connexion d'un haut-parleur pleine plage de fréquences à l'arrière (**REAR SP :FULL**). Quand les sorties arrière sont connectées à des haut-parleurs pleine plage de fréquences (quand **REAR SP :FULL** est sélectionné), vous pouvez connecter la sortie RCA haut-parleur d'extrêmes graves à un haut-parleur d'extrêmes graves. Dans ce cas, vous pouvez choisir d'utiliser le **PREOUT :S/W** intégré (filtre passe-bas, phase) du contrôleur de haut-parleur d'extrêmes graves ou l'amplificateur auxiliaire **PREOUT :FULL**.

1 Appuyez sur **FUNCTION** pour choisir **REAR SP**.

Appuyez de manière répétée sur **FUNCTION** jusqu'à ce que **REAR SP** apparaisse sur l'afficheur.

2 Appuyez sur **▲** ou **▼** pour basculer le réglage de la sortie arrière.

Une pression sur **▲** ou **▼** permet de basculer alternativement entre **REAR SP :FULL** (haut-parleur pleine plage de fréquences) et **REAR SP :S/W** (haut-parleur d'extrêmes graves), et la situation est affichée.

- Quand aucun haut-parleur d'extrêmes graves n'est connecté à la sortie arrière, choisissez **REAR SP :FULL**.

- Quand un haut-parleur d'extrêmes graves est connecté à la sortie arrière, choisissez le réglage haut-parleur d'extrêmes graves **REAR SP :S/W**.

- Lorsque le réglage pour la sortie arrière est **REAR SP :S/W**, vous ne pouvez pas modifier le contrôleur de haut-parleur d'extrêmes graves.

3 Appuyez sur **◀** ou **▶** pour commuter entre sortie haut-parleur d'extrêmes graves ou sortie sans atténuation progressive (sortie RCA de toute la plage de fréquences).

Une pression sur **◀** ou **▶** permet de basculer alternativement entre **PREOUT :S/W** et **PREOUT :FULL**, et la situation est affichée.



Remarques

- Même si vous modifiez ce réglage, il n'y a pas de sortie à moins que vous mettiez en fonction la sortie sans atténuation progressive (reportez-vous à la page 77, *Utilisation de la sortie sans atténuation progressive*) ou la sortie haut-parleur d'extrêmes graves (reportez-vous à la page 77, *Utilisation de la sortie pour haut-parleur d'extrêmes graves*) dans le menu audio.
- Si vous modifiez le contrôleur de haut-parleur d'extrêmes graves, la sortie du haut-parleur d'extrêmes graves et la sortie sans atténuation progressive dans le menu audio reviennent aux réglages en usine.
- Les conducteurs vers les haut-parleurs arrière et la sortie sur fiches Cinch (RCA) sont tous deux concernés par le réglage effectué. 

Réglages initiaux

Commutation coupure/ atténuation du son pendant un appel téléphonique

Le son de cet appareil est automatiquement coupé ou atténué quand vous passez ou recevez un appel à l'aide d'un téléphone cellulaire connecté à l'appareil.

- Le son est coupé, **MUTE** ou **ATT** s'affiche et aucun réglage audio n'est possible.
- Le fonctionnement retourne à la normale quand la connexion téléphonique est terminée.

1 Appuyez sur **FUNCTION** pour choisir **Telephone**.

Appuyez de manière répétée sur **FUNCTION** jusqu'à ce que **Telephone** apparaisse sur l'afficheur.

2 Appuyez sur ◀ ou ▶ pour basculer entre coupure et atténuation.

Une pression sur ◀ ou ▶ permet de basculer alternativement entre **Telephone :ATT** (atténuation) et **Telephone :MUTE** (coupure), et la situation est affichée. 

Mise en/hors service de l'image animée

Vous pouvez mettre en service ou hors service l'affichage de l'icône de la source animée.

Quand hors service est sélectionné, l'icône de la source animée disparaît après l'affichage de l'écran d'ouverture.

1 Appuyez sur **FUNCTION** pour choisir **Motion**.

Appuyez de manière répétée sur **FUNCTION** jusqu'à ce que **Motion** apparaisse sur l'afficheur.

2 Appuyez sur ▲ ou sur ▼ pour mettre la fonction **Motion** en service ou hors service.

Une pression sur ▲ ou ▼ met **Motion** en service ou hors service et la condition (par exemple, **Motion :ON**) est affichée. 

Utilisation du mode de fonctionnement 2

Passer en mode de fonctionnement 2 vous permet d'utiliser les fonctions de base de chaque source d'une manière facile.

- Toutes les fonctions de chaque source ne sont peut-être pas accessibles en mode de fonctionnement 2. Basculez en mode de fonctionnement 1 si vous voulez utiliser une fonction qui n'est pas accessible en mode de fonctionnement 2.

1 Appuyez de façon continue sur ENTERTAINMENT pour basculer en mode de fonctionnement 2.

Maintenez la pression d'un doigt sur **ENTERTAINMENT** jusqu'à ce que **Operation Mode 2** apparaisse sur l'afficheur. Selon la source que vous avez sélectionnée, les boutons **PAUSE**, **AUDIO**, **DISPLAY** et **FUNCTION** changent pour la fonction assignée.

- Pour passer au mode de fonctionnement 1, maintenez la pression sur **ENTERTAINMENT** jusqu'à ce que **Operation Mode 1** apparaisse sur l'afficheur.

2 Appuyez sur PAUSE, AUDIO, DISPLAY ou FUNCTION.

Vous pouvez utiliser la fonction de la touche sur laquelle vous avez appuyé.

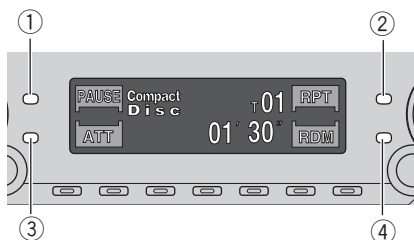

- ① Touche **PAUSE**
- ② Touche **AUDIO**
- ③ Touche **DISPLAY**

④ Touche **FUNCTION**

Syntoniseur

Touche	Utilisation
PAUSE	Appuyez sur cette touche pour mettre en service, ou hors service, la correction physiologique.
AUDIO	Appuyez sur cette touche pour mettre en service ou hors service la fonction stations locales.
DISPLAY	Appuyez sur cette touche pour réduire rapidement le niveau sonore d'environ 90 %. Appuyez une seconde fois pour revenir au niveau sonore initial.
FUNCTION	Appuyez et maintenez la pression pour mettre BSM en service. Appuyez pour mettre BSM hors service.

Lecteur de CD intégré

Touche	Utilisation
PAUSE	Appuyez sur cette touche pour mettre en service ou hors service la pause.
AUDIO	Appuyez sur cette touche pour mettre Repeat en service ou hors service.
DISPLAY	Appuyez sur cette touche pour réduire rapidement le niveau sonore d'environ 90 %. Appuyez une seconde fois pour revenir au niveau sonore initial.
FUNCTION	Appuyez sur cette touche pour mettre Random en service ou hors service.

Lecteur de CD à chargeur

Touche	Utilisation
PAUSE	Appuyez sur cette touche pour mettre en service ou hors service la pause.
AUDIO	Appuyez sur cette touche pour choisir la page de répétition.

Autres fonctions

Touche	Utilisation
DISPLAY	Appuyez sur cette touche pour réduire rapidement le niveau sonore d'environ 90 %. Appuyez une seconde fois pour revenir au niveau sonore initial.
FUNCTION	Appuyez sur cette touche pour mettre Random en service ou hors service.

syntoniseur XM

Touche	Utilisation
PAUSE	Appuyez sur cette touche pour mettre en service, ou hors service, la correction physiologique.
AUDIO	Appuyez pour changer de mode de sélection de canal.
DISPLAY	Aucune fonction.
FUNCTION	Aucune fonction.

Télévision

Touche	Utilisation
PAUSE	Appuyez sur cette touche pour mettre en service, ou hors service, la correction physiologique.
AUDIO	Appuyez et maintenez la pression pour mettre en service la mémoire séquentielle des meilleures stations. Appuyez pour mettre hors service la mémoire séquentielle des meilleures stations.
DISPLAY	Appuyez sur cette touche pour réduire rapidement le niveau sonore d'environ 90 %. Appuyez une seconde fois pour revenir au niveau sonore initial.
FUNCTION	Aucune fonction.

Lecteur DVD et Lecteur DVD à chargeur

Touche	Utilisation
PAUSE	Appuyez sur cette touche pour mettre en service ou hors service la pause.
AUDIO	Appuyez sur cette touche pour choisir la plage de répétition.
DISPLAY	Appuyez sur cette touche pour réduire rapidement le niveau sonore d'environ 90 %. Appuyez une seconde fois pour revenir au niveau sonore initial.
FUNCTION	Aucune fonction.



Mise en service ou hors service de l'affichage de l'horloge

Vous pouvez mettre l'affichage de l'horloge en service ou hors service.

- **Appuyez sur CLOCK pour mettre l'affichage de l'horloge en service ou hors service.**

Chaque pression sur **CLOCK** provoque l'affichage de l'horloge ou son extinction.

- L'affichage de l'horloge disparaît momentanément quand une autre opération est réalisée; il apparaît à nouveau 6 secondes plus tard.



Remarque

Même quand les sources et la démonstration des fonctions sont hors service, l'horloge s'affiche. Appuyez sur **CLOCK** pour mettre l'affichage de l'horloge en service ou hors service.

Utilisation de la source AUX

Un Interconnecteur IP-BUS-RCA tel que le CD-RB20/CD-RB10 (vendu séparément) vous permet de connecter cet appareil à des appareils auxiliaires disposant de sorties RCA. Pour avoir plus de détails, reportez vous au mode d'emploi de l'Interconnecteur IP-BUS-RCA.

Choix de l'entrée AUX comme source

- Appuyez sur **SOURCE** pour choisir **AUX** comme source.

Appuyez sur **SOURCE** jusqu'à ce que **AUX** apparaisse sur l'afficheur.

- Si le réglage auxiliaire n'est pas en service, **AUX** ne peut pas être sélectionné. Pour avoir plus de détails, voir la page 81, *Mise en service ou hors service de l'entrée auxiliaire*.

Définition du titre de l'entrée AUX

Vous pouvez modifier le titre affiché pour l'entrée **AUX**.

- 1 Après avoir choisi **AUX** comme source, maintenez la pression d'un doigt sur **FUNCTION** jusqu'à ce que **TITLE** apparaisse sur l'afficheur.

- 2 Appuyez sur la touche numérotée 1 pour choisir le type des caractères à utiliser.

Appuyez de manière répétée sur la touche numérotée 1 pour passer de l'un à l'autre des types de caractères suivants :

Lettres de l'alphabet (en majuscules), chiffres et symboles—Lettre de l'alphabet (en minuscules)

- Vous pouvez choisir les chiffres d'entrée et les symboles en appuyant sur une touche numérotée 2.

- 3 Appuyez sur ▲, ou sur ▼, pour choisir une lettre de l'alphabet.

Chaque appui sur ▲ affichera une lettre de l'alphabet dans l'ordre **A B C ... X Y Z**, les chiffres et les symboles dans l'ordre **1 2 3 ... @ # <**. Chaque appui sur ▼ affichera une lettre dans l'ordre inverse, tel que **Z Y X ... C B A**.



- 4 Appuyez sur ► pour placer le curseur sur la position suivante.

Lorsque la lettre que vous désirez utiliser est affichée, appuyez sur ► pour placer le curseur sur la position suivante puis choisissez la lettre suivante. Appuyez sur ◀ pour vous déplacer vers l'arrière dans l'afficheur.

- 5 Après avoir frappé le titre, placez le curseur sur la dernière position en appuyant sur la touche ►.

Lorsque vous appuyez une nouvelle fois sur ►, le titre saisi est mis en mémoire.

- 6 Appuyez sur **BAND** pour revenir à l'affichage des conditions de lecture.

Utilisation des divers affichages divertissants

Vous pouvez profiter des affichages divertissants tout en écoutant chaque source sonore.

- Quand le mode de fonctionnement 2 est sélectionné, cette fonction n'est pas disponible.
- Appuyez sur **ENTERTAINMENT**. Chaque pression sur la touche **ENTERTAINMENT** modifie comme suit les indications affichées :

Autres fonctions

Affichage de l'icône de la source—Affichage de l'icône de la source et indicateur de niveau—Arrière-plan 1—Arrière-plan 2—Arrière-plan 3—Arrière-plan 4—Indicateur de niveau 1—Indicateur de niveau 2—Ecran animé 1—Ecran animé 2—Horloge divertissante 

Introduction à l'utilisation du DVD

Vous pouvez utiliser cet appareil avec un lecteur de DVD ou un lecteur de DVD à chargeur vendu séparément.

Pour les détails concernant ce mode de fonctionnement, reportez-vous aux modes d'emploi du lecteur de DVD ou du lecteur de DVD à chargeur. Cette section donne des informations sur les modes d'utilisation du DVD avec cet appareil qui diffèrent de ceux qui sont décrits dans le mode d'emploi du lecteur de DVD ou du lecteur de DVD à chargeur.

Utilisation

Vous pouvez utiliser la fonction suivante avec cet appareil. (La page en référence est dans ce mode d'emploi.)

- *Utilisation de la liste ITS et des fonctions de titre du disque* (Reportez-vous à la page suivante.)

D'autre part, l'utilisation de la fonction suivante est différente avec cet appareil. (La page en référence est dans ce mode d'emploi.)

- *Changement de menu de fonctions* (Reportez-vous à cette page.)

Changement de menu de fonctions

- **Pendant la lecture du DVD, appuyez sur **FUNCTION** pour afficher le nom de chaque fonction.**

Appuyez de manière répétée sur **FUNCTION** pour choisir une des fonctions suivantes :

Repeat (répétition de la lecture)—**Pause** (pause)

- **Pendant la lecture du CD Vidéo, appuyez sur **FUNCTION** pour afficher le nom de chaque fonction.**

Appuyez de manière répétée sur **FUNCTION** pour choisir une des fonctions suivantes :

Repeat (répétition de la lecture)—**Pause** (pause)

- **Pendant la lecture du CD, appuyez sur **FUNCTION** pour afficher le nom de chaque fonction.**

Appuyez de manière répétée sur **FUNCTION** pour choisir une des fonctions suivantes :

Repeat (répétition de la lecture)—**Random** (lecture au hasard)—**Scan** (examen du disque)—**ITS Play** (lecture ITS)—**Pause** (pause)



Remarques

- Quand vous utilisez cet appareil avec un lecteur de DVD à chargeur, vous pouvez basculer sur **ITS Play**.
- La fonction répétition de la lecture diffère selon le type de disque.
 - Pendant la lecture du DVD, appuyez sur ◀ ou sur ▶ pour choisir le mode de répétition.
 - Pendant la lecture d'un CD vidéo ou d'un CD, appuyez sur ▲ ou ▼ pour mettre la répétition de la lecture en ou hors fonction.

Utilisation de la liste ITS et des fonctions de titre du disque

Vous pouvez utiliser ces fonctions pendant la lecture d'un CD quand vous utilisez cet appareil avec un lecteur de DVD à chargeur. Le fonctionnement est le même que pour le lecteur de CD à chargeur. Reportez-vous à la section Lecteur de CD à chargeur. ■

Informations complémentaires

Signification des messages d'erreur du lecteur de CD intégré

Quand des problèmes surgissent pendant la lecture d'un CD un message d'erreur peut apparaître sur l'afficheur. Si un message d'erreur apparaît sur l'afficheur reportez-vous au tableau ci-dessous pour identifier le problème et la méthode de correction suggérée. Si l'erreur ne peut pas être corrigée, contactez votre revendeur ou le Service d'entretien agréé par Pioneer le plus proche.

Messages	Causes possibles	Action corrective
ERROR-11, 12, 17, 30	Disque sale	Nettoyez le disque.
ERROR-11, 12, 17, 30	Disque rayé	Utilisez un autre disque.
ERROR-10, 11, 12, 17, 30, A0	Anomalie électrique ou mécanique	Mettez et coupez le contact au moyen de la clé ou choisissez une autre source puis revenez au lecteur de CD.
ERROR-44	Toutes les plages musicales sont ignorées	Utilisez un autre disque.
HEAT	Surchauffe du lecteur de CD	Arrêtez le fonctionnement du lecteur et attendez qu'il ait repris une température normale.



Soins à apporter au lecteur de CD

- N'utilisez que les disques portant une des deux marques Compact Disc Digital Audio indiquées ci-dessous.



- Utilisez seulement des CD normaux, circulaires. L'utilisation de disques ayant une forme irrégulière non circulaire peut provoquer un bourrage dans le lecteur de CD ou rendre la lecture incorrecte.



- Examinez tous les CDs à la recherche de fentes ou de rayures, et vérifiez s'ils ne sont pas gondolés. Les CDs qui présentent des fentes, des rayures, ou sont gondolés, peuvent ne pas être lus correctement. Ne les utilisez pas.
- Pendant la manipulation des disques, évitez de toucher leur face gravée (face ne portant aucune indication).
- Rangez les disques dans leur coffret dès que vous ne les écoutez plus.
- Conservez les disques à l'abri de la lumière directe du soleil et ne les exposez pas à des températures élevées.
- Ne posez aucune étiquette à la surface des disques, n'écrivez pas sur un disque, n'appliquez aucun agent chimique sur un disque.

Informations complémentaires

- Pour nettoyer un disque, utilisez un chiffon doux en partant du centre vers la périphérie.



- Si le chauffage est utilisé en période de froid, de l'humidité peut se former sur les composants à l'intérieur du lecteur de CD. La condensation peut provoquer un fonctionnement incorrect du lecteur de CD. Si vous pensez qu'il y a un problème de condensation éteignez le lecteur de CD pendant une heure environ pour lui permettre de sécher et essuyez les disques humides le cas échéant avec un tissu doux pour enlever l'humidité.
- Les cahots de la route peuvent interrompre la lecture d'un CD. ■

- Les titres et autres informations textuelles gravées sur les CD-R/CD-RW peuvent ne pas être affichés par cet appareil (en cas de données audio (CD-DA)).
- Cet appareil tient compte des informations de saut de plage gravées sur un CD-R/CD-RW. Les plages contenant ces informations sont automatiquement ignorées (dans le cas de données audio (CD-DA)).
- Lorsque vous introduisez un CD-RW dans cet appareil, vous constatez que le temps d'attente avant lecture est beaucoup plus long qu'avec un CD ou un CD-R.
- Lisez attentivement les notes qui concernent les CD-R/CD-RW avant de les utiliser. ■

Disques CD-R et CD-RW

- La lecture de disques CD-R/CD-RW enregistrés sur un enregistreur de CD musical ou un ordinateur personnel peut ne pas être possible à cause des caractéristiques du disque, de rayures ou de poussière sur le disque, ou de saleté, de condensation, etc. sur la lentille de cet appareil.
- La lecture de disques enregistrés sur un ordinateur personnel peut ne pas être possible, selon les paramètres de l'application et l'environnement. Enregistrez les disques avec le bon format. (Pour les détails, contactez le fabricant de l'application.)
- La lecture de disques CD-R/CD-RW peut devenir impossible en cas d'exposition directe à la lumière solaire, de températures élevées, ou en raison des conditions de stockage dans la voiture.

Informations complémentaires

Caractéristiques techniques

Généralités

Alimentation	14,4 V CC (10,8 à 15,1 V possibles)
Mise à la masse	Pôle négatif
Consommation maximale ...	10,0 A
Dimensions (L × H × P) :	
DIN	
Châssis	178 × 50 × 157 mm
Panneau avant	188 × 58 × 20 mm
D	
Châssis	178 × 50 × 162 mm
Panneau avant	170 × 46 × 15 mm
Poids	1,4 kg

Audio

Puissance de sortie continue : 22 W par canal, minimum, sur 4 Ohms, les deux canaux étant excités, entre 50 et 15.000 Hz, avec une DHT ne dépassant pas 5%.

Puissance maximale de sortie	50 W × 4
.....	50 W × 2/4 Ω + 70 W × 1/2 Ω (Pour haut-parleur d'extrêmes graves)
Impédance de charge	4 Ω (4 à 8 Ω [2 Ω pour 1 canal] possibles)

Niveau de sortie max/impédance de sortie de la sortie préamp	2,2 V/1 kΩ
Egaliseur (Egaliseur paramétrique à 3 bandes) :	

Basse

Fréquence	40/80/100/160 Hz
Facteur Q	0,35/0,59/0,95/1,15 (+6 dB si amplifié)
Gain	±12 dB

Moyenne

Fréquence	200/500/1k/2k Hz
Facteur Q	0,35/0,59/0,95/1,15 (+6 dB si amplifié)
Gain	±12 dB

Elevée

Fréquence	3,15k/8k/10k/12,5k Hz
Facteur Q	0,35/0,59/0,95/1,15 (+6 dB si amplifié)
Gain	±12 dB

Correction physiologique

Faible	+3,5 dB (100 Hz), +3 dB (10 kHz)
Moyen	+10 dB (100 Hz), +6,5 dB (10 kHz)

Fort	+11 dB (100 Hz), +11 dB (10 kHz) (volume: -30 dB)
------------	--

Contrôles de tonalité:

Graves	
Fréquence	40/63/100/160 Hz
Gain	±12 dB

Aiguës

Fréquence	2,5k/4k/6,3k/10k Hz
Gain	±12 dB

HPF:

Fréquence	50/80/125 Hz
Pente	-12 dB/octave

Haut-parleur d'extrêmes graves:

Fréquence	50/80/125 Hz
Pente	-18 dB/octave
Gain	±12 dB
Phase	Normale/Inverse

Lecteur de CD

Système	Compact Disc Digital Audio
Disques utilisables	Disques compacts
Format du signal:	
Fréquence d'échantillonnage	44,1 kHz
Nombre de bits de quantification	16; quantification linéaire
Réponse en fréquence	5 – 20.000 Hz (±1 dB)
Rapport signal/bruit	94 dB (1 kHz) (Réseau IHF-A)
Dynamique	92 dB (1 kHz)
Nombre de voies	2 (stéréo)

Syntoniseur FM

Gamme de fréquence	87,9 – 107,9 MHz
Sensibilité utile	8 dBf (0,9 μV/75 Ω, mono, S/B : 30 dB)
Seuil de sensibilité 50 dB	10 dBf (0,9 μV/75 Ω, mono)
Rapport signal/bruit	75 dB (Réseau IHF-A)
Distorsion	0,3 % (à 65 dBf, 1 kHz, stéréo)
.....	0,1 % (à 65 dBf, 1 kHz, mono)
Réponse en fréquence	30 – 15.000 kHz (±3 dB)
Séparation stéréophonique	
.....	45 dB (à 65 dBf, 1 kHz)
Sélectivité	80 dB (±200 kHz)
Inermodulation trois signaux (niveau de signal désiré)	
.....	30 dBf (niveau deux signaux indésirés : 100 dBf)

Informations complémentaires

Syntoniseur AM

Gamme de fréquence 530 – 1.710 kHz (10 kHz)

Sensibilité utile 18 μ V (S/B: 20 dB)

Rapport signal/bruit 65 dB (Réseau IHF-A)



Remarque

Les caractéristiques et la présentation peuvent être modifiées sans avis préalable à fin d'amélioration. ■







*Register your product at
Enregistrez votre produit au*

<http://www.pioneerelectronics.com>

*See "Product registration" page
Voir la page "Enregistrement du produit"*

PIONEER CORPORATION

4-1, MEGURO 1-CHOME, MEGURO-KU, TOKYO 153-8654, JAPAN

PIONEER ELECTRONICS (USA) INC.

P.O. Box 1540, Long Beach, California 90801-1540, U.S.A.
TEL: (800) 421-1404

PIONEER EUROPE NV

Haven 1087, Keetberglaan 1, B-9120 Melsele, Belgium
TEL: (0) 3/570.05.11

PIONEER ELECTRONICS ASIACENTRE PTE. LTD.

253 Alexandra Road, #04-01, Singapore 159936
TEL: 65-6472-1111

PIONEER ELECTRONICS AUSTRALIA PTY. LTD.

178-184 Boundary Road, Braeside, Victoria 3195, Australia
TEL: (03) 9586-6300

PIONEER ELECTRONICS OF CANADA, INC.

300 Allstate Parkway, Markham, Ontario L3R 0P2, Canada
TEL: (905) 479-4411

PIONEER ELECTRONICS DE MEXICO, S.A. de C.V.

Bldv.Manuel Avila Camacho 138 10 piso
Col.Lomas de Chapultepec, Mexico, D.F. 11000
TEL: 55-9178-4270

Published by Pioneer Corporation.
Copyright © 2002 by Pioneer Corporation.
All rights reserved.

Publié par Pioneer Corporation. Copyright
© 2002 par Pioneer Corporation. Tous
droits réservés.

Printed in Thailand
Imprimé en Thaïlande

Free Manuals Download Website

<http://myh66.com>

<http://usermanuals.us>

<http://www.somanuals.com>

<http://www.4manuals.cc>

<http://www.manual-lib.com>

<http://www.404manual.com>

<http://www.luxmanual.com>

<http://aubethermostatmanual.com>

Golf course search by state

<http://golfingnear.com>

Email search by domain

<http://emailbydomain.com>

Auto manuals search

<http://auto.somanuals.com>

TV manuals search

<http://tv.somanuals.com>