

Operation Manual

Mode d'emploi

High power CD player with FM/AM tuner

Lecteur CD de grande puissance avec syntoniseur
FM/AM

DEH-1800

SUPER  **TUNER III** **D**

Thank you for buying this Pioneer product.

Please read through these operating instructions so you will know how to operate your model properly. *After you have finished reading the instructions, keep this manual in a safe place for future reference.*

01 Before You Start

- Information to User **3**
- For Canadian model **3**
- About this unit **3**
- About this manual **3**
- After-sales service for Pioneer products **4**
- Visit our website **4**
- Protecting your unit from theft **4**
 - Removing the front panel **4**
 - Attaching the front panel **4**
- Adjusting loudness **9**
- Adjusting source levels **10**
- Other Functions **10**
 - Setting the clock **10**
 - Turning the clock display on or off **10**

Additional Information

- Error messages **11**
- Handling guideline of discs and player **11**
- Specifications **12**

02 What's What

- Head unit **5**
- LCD display **6**

03 Operating this unit

- Basic Operations **7**
 - Turning the unit on and selecting a source **7**
 - Adjusting the volume **7**
 - Turning the unit off **7**
- Tuner **7**
 - Listening to the radio **7**
 - Storing and recalling broadcast frequencies **7**
 - Tuning in strong signals **7**
 - Storing the strongest broadcast frequencies **8**
- Built-in CD Player **8**
 - Playing a CD **8**
 - Repeating play **8**
 - Playing tracks in random order **8**
 - Scanning tracks of a CD **8**
 - Pausing CD playback **8**
- Audio Adjustments **9**
 - Introduction of audio adjustments **9**
 - Using balance adjustment **9**
 - Using the equalizer **9**
 - Adjusting equalizer curves **9**

Before You Start

Information to User

Alteration or modifications carried out without appropriate authorization may invalidate the user's right to operate the equipment.



For Canadian model

This Class B digital apparatus complies with Canadian ICES-003.



About this unit

The tuner frequencies on this unit are allocated for use in North America. Use in other areas may result in poor reception.

WARNING:

Handling the cord on this product or cords associated with accessories sold with the product may expose you to chemicals listed on proposition 65 known to the State of California and other governmental entities to cause cancer and birth defects or other reproductive harm. ***Wash hands after handling.***

CAUTION:
USE OF CONTROL OR ADJUSTMENT OR PERFORMANCE OF PROCEDURES OTHER THAN THOSE SPECIFIED HEREIN MAY RESULT IN HAZARDOUS RADIATION EXPOSURE.

CAUTION:
THE USE OF OPTICAL INSTRUMENTS WITH THIS PRODUCT WILL INCREASE EYE HAZARD.

CAUTION

- Do not allow this unit to come into contact with liquids. Electrical shock could result.

Also, this unit damage, smoke, and overheat could result from contact with liquids.

- Keep this manual handy as a reference for operating procedures and precautions.
- Always keep the volume low enough so that you can hear sounds from outside the vehicle.
- Protect this unit from moisture.
- If the battery is disconnected or discharged, the preset memory will be erased and must be reprogrammed.

Important (Serial number)

The serial number is located on the bottom of this unit. For your own security and convenience, be sure to record this number on the enclosed warranty card. .

About this manual

This unit features a number of sophisticated functions ensuring superior reception and operation. All the functions have been designed for the easiest possible use, but many are not self-explanatory. This operation manual will help you benefit fully from this unit's potential and to maximize your listening enjoyment. We recommend that you familiarize yourself with the functions and their operation by reading through the manual before you begin using this unit. It is especially important that you read and observe **WARNINGs** and **CAUTIONs** in this manual. .

After-sales service for Pioneer products

Please contact the dealer or distributor from where you purchased this unit for after-sales service (including warranty conditions) or any other information. In case the necessary information is not available, please contact the companies listed below:

Please do not ship your unit to the companies at the addresses listed below for repair without advance contact.

U.S.A.

Pioneer Electronics (USA) Inc.
CUSTOMER SUPPORT DIVISION
P.O. Box 1760
Long Beach, CA 90801-1760
800-421-1404

CANADA

Pioneer Electronics of Canada, Inc.
CUSTOMER SATISFACTION DEPARTMENT
300 Allstate Parkway
Markham, Ontario L3R 0P2
1-877-283-5901

For warranty information please see the Limited Warranty sheet included with this unit.

Visit our website

Visit us at the following site:

<http://www.pioneerelectronics.com>

- 1 Register your product. We will keep the details of your purchase on file to help you refer to this information in the event of an insurance claim such as loss or theft.
- 2 Receive updates on the latest products and technologies.
- 3 Download owner's manuals, order product catalogues, research new products, and much more.

Protecting your unit from theft

The front panel can be detached from the head unit to prevent theft.



Important

- Never use force or grip the display and the buttons too tightly when removing or attaching.
- Avoid subjecting the front panel to excessive shocks.
- Keep the front panel out of direct sunlight and high temperatures.

Removing the front panel

- 1 Press **DETACH** to release the front panel.
- 2 Grab the front panel and remove.

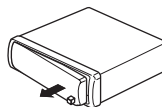

Attaching the front panel

- Place the front panel flat against the face of the head unit until it is firmly seated.

What's What

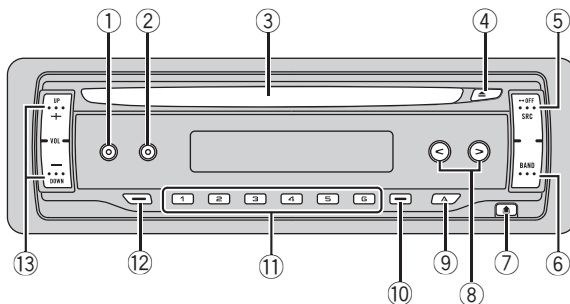

Head unit

- ① **EQ button**
Press to select various equalizer curves.
- ② **LOUDNESS button**
Press to turn loudness on or off.
- ③ **Disc loading slot**
Insert a disc to play.
- ④ **EJECT button**
Press to eject a CD from your built-in CD player.
- ⑤ **SOURCE button**
This unit is turned on by selecting a source. Press to cycle through all the available sources.
- ⑥ **BAND button**
Press to select among three FM bands and one AM band and to cancel the control mode of functions.
- ⑦ **DETACH button**
Press to remove the front panel from the head unit.
- ⑧ **</> buttons**
Press to perform manual seek tuning, fast forward, reverse and track search controls. Also used for controlling functions.
- ⑨ **AUDIO button**
Press to select various sound quality controls.
- ⑩ **LOCAL/BSM button**
Press to turn local function on or off. Press and hold to turn BSM function on or off.
- ⑪ **1-6 buttons**
Press for preset tuning. Also used for controlling functions.
- ⑫ **CLOCK button**
Press to change to the clock display.
- ⑬ **VOLUME (+/-) buttons**
Press to increase or decrease the volume. ▣

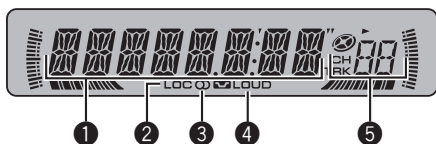

LCD display

1 Main display section

Shows the various information such as band, play time, and other setting.

- Tuner
Band and frequency are displayed.
- Built-in CD Player
Elapsed play time is displayed.
- Audio and initial setup
Function names and setup status are displayed.

2 LOC indicator

Shows when local seek tuning is on.

3 Stereo (stereo symbol) indicator

Shows when the selected frequency is being broadcast in stereo.

4 LOUD indicator

Appears in the display when loudness is turned on.

5 Preset number/track number indicator

Shows the track number or preset number.

Operating this unit

Basic Operations

Turning the unit on and selecting a source

You can select a source you want to listen to. To switch to the built-in CD player, load a disc in the unit (refer to the next page).

- **Press SOURCE to select a source.**

Press **SOURCE** repeatedly to switch between the following sources:

Built-in CD player—Tuner

When you select a source, the unit is turned on.

Notes

- When no disc has been set in the unit, the source will not switch to the built-in CD player.
- When this unit's blue/white lead is connected to the vehicle's auto-antenna relay control terminal, the vehicle's antenna extends when this unit's source is turned on. To retract the antenna, turn the source off.

Adjusting the volume

- Use **VOLUME** to adjust the sound level.

Turning the unit off

- Press **SOURCE** and hold until the unit turns off. 

Tuner

Listening to the radio

- 1 Press **SOURCE** to select the tuner.

- 2 Press **BAND** to select a band.

Press **BAND** until the desired band (**F1**, **F2**, **F3** for FM or **AM**) is displayed.

- 3 To perform manual tuning, briefly press **◀** or **▶**.

- 4 To perform seek tuning, press and hold **◀** or **▶** for about one second and release.

The tuner will scan the frequencies until a broadcast strong enough for good reception is found.

- You can cancel seek tuning by briefly pressing **◀** or **▶**.
- If you press and hold **◀** or **▶** you can skip stations. Seek tuning starts as soon as you release the button.

Storing and recalling broadcast frequencies

If you press any of the preset tuning buttons **1–6** you can easily store up to six broadcast frequencies for later recall with the touch of a button.

- Up to 18 FM stations, six for each of the three FM bands, and six AM stations can be stored in memory.

- **When you find a frequency that you want to store in memory, press one of preset tuning buttons 1–6 and hold until the preset number stops flashing.**

The selected radio station frequency is stored in memory.

The next time you press the same preset tuning button the radio station frequency is recalled from memory.

Tuning in strong signals

Local seek tuning lets you tune in only those radio stations with sufficiently strong signals for good reception.

- **Press LOCAL/BSM repeatedly to turn local seek tuning on or off.**

When local seek tuning is on, **LOC** appears in the display.

Storing the strongest broadcast frequencies

BSM (best stations memory) lets you automatically store the six strongest broadcast frequencies under preset tuning buttons **1–6**.

- Storing broadcast frequencies with BSM may replace broadcast frequencies you have saved using buttons **1–6**.

● Press LOCAL/BSM and hold until the BSM turns on.

BSM begins to flash. While BSM is flashing the six strongest broadcast frequencies will be stored under preset tuning buttons **1–6** in the order of their signal strength. When finished, BSM stops flashing.

- To cancel the storage process, press LOCAL/BSM. 

Built-in CD Player

Playing a CD

1 Insert a CD into the CD loading slot.

Playback will automatically start.

- **Be sure to turn up the label side of a disc.**
- After a CD has been inserted, press SOURCE to select the built-in CD player.
- You can eject a CD by pressing EJECT.

2 To perform fast forward or reverse, press and hold ◀ or ▶.

3 To skip back or forward to another track, press ◀ or ▶.

Pressing ▶ skips to the start of the next track. Pressing ◀ once skips to the start of the current track. Pressing again will skip to the previous track.



Notes

- The built-in CD player plays one standard, 12-cm or 8-cm CD at a time. Do not use an adapter when playing 8-cm CDs.
- Do not insert anything other than a CD into the CD loading slot.
- If an error message such as **ERROR-11** is displayed, refer to *Error messages* on page 11.

Repeating play

Repeat play lets you hear the same track over again.

● Press 5 repeatedly to turn repeat play on or off.

When repeat play is on, **RPT** appears in the display.

- If you perform track search or fast forward/reverse, repeat play is automatically cancelled.

Playing tracks in random order

Random play lets you play back tracks on the CD in a random order.

● Press 4 repeatedly to turn random play on or off.

When random play is on, **RDM** appears in the display.

Scanning tracks of a CD

Scan play lets you hear the first 10 seconds of each track on the CD.

1 Press 3 to turn scan play on.

SCAN appears in the display. The first 10 seconds of each track is played.

2 When you find the desired track press 3 to turn scan play off.

- After scanning of a CD is finished, normal playback of the tracks will begin again.

Pausing CD playback

Playback of the current track pauses.

● Press 6 repeatedly to turn pause on or off.

When pause is on, **PAUSE** appears in the display. 

Operating this unit

Audio Adjustments

Introduction of audio adjustments

- Press **AUDIO** to display the audio function names.

Press **AUDIO** repeatedly to switch between the following audio functions:

FAD (balance adjustment)—**BASS** (bass adjustment)—**MID** (mid-range adjustment)—**TREBLE** (treble adjustment)—**LOUD** (loudness)—**SLA** (source level adjustment)

- When selecting the FM tuner as the source, you cannot switch to **SLA**.
- To return to the display of each source, press **BAND**.

Using balance adjustment

You can select a fader/balance setting that provides an ideal listening environment in all occupied seats.

- 1 Press **AUDIO** to select **FAD**.

- If the balance setting has been previously adjusted, **BAL** will be displayed.

- 2 Press **+** or **-** to adjust front/rear speaker balance.

FAD F15 – FAD R15 is displayed as the front/rear speaker balance moves from front to rear.

- 3 Press **◀** or **▶** to adjust left/right speaker balance.

BAL L 9 – BAL R 9 is displayed as the left/right speaker balance moves from left to right.

Using the equalizer

There are six stored equalizer settings such as **DYNAMIC**, **VOCAL**, **NATURAL**, **CUSTOM**, **FLAT** and **POWERFUL** that can easily be recalled at any time.

- **CUSTOM** is an adjusted equalizer curve that you create.
- When **FLAT** is selected no supplement or correction is made to the sound. This is useful to check the effect of the equalizer

curves by switching alternatively between **FLAT** and a set equalizer curve.

- Press **EQ** to select the equalizer.

Press **EQ** repeatedly to switch between the following equalizers:

DYNAMIC—VOCAL—NATURAL—CUSTOM—FLAT—POWERFUL

Adjusting equalizer curves

You can adjust the currently selected equalizer curve setting as desired. Adjusted equalizer curve settings are memorized in **CUSTOM**.

Adjusting bass/mid/treble

You can adjust the bass/mid/treble level.

- 1 Press **AUDIO** to select **BASS/MID/TREBLE**.

- 2 Press **+** or **-** to adjust the level.

+6 – -6 is displayed as the level is increased or decreased.

Adjusting loudness

Loudness compensates for deficiencies in the low- and high-sound ranges at low volume.

- 1 Press **AUDIO** to select **LOUD**.

- 2 Press **+** to turn loudness on.

LOUD indicator is displayed.

- To turn loudness off, press **-**.
- You can also turn loudness on or off by pressing **LOUDNESS**.

- 3 Press **◀** or **▶** to select a desired level.

LOW (low)—**HI** (high)

Adjusting source levels

SLA (source level adjustment) lets you adjust the volume level of each source to prevent radical changes in volume when switching between sources.

- Settings are based on the FM tuner volume level, which remains unchanged.
- The AM tuner volume level can also be adjusted with source level adjustments.

1 Compare the FM tuner volume level with the level of the source you wish to adjust.

2 Press AUDIO to select SLA.

3 Press + or – to adjust the source volume.

SLA +4 – SLA –4 is displayed as the source volume is increased or decreased. 

Other Functions

Setting the clock

Use these instructions to set the clock.

1 Press SOURCE and hold until the unit turns off.

2 Press AUDIO and hold until clock appears in the display.

3 Press ◀ or ▶ to select the segment of the clock display you wish to set.

Pressing ◀ or ▶ will select one segment of the clock display:

Hour—Minute

As you select segments of the clock display the segment selected will blink.

4 Press + or – to set the clock.

Pressing + will increase the selected hour or minute. Pressing – will decrease the selected hour or minute.

- To cancel clock settings, press **BAND**.
- You can also cancel clock settings by holding down **AUDIO** until the unit turns off.

Turning the clock display on or off

You can turn the clock display on or off.

● **Press CLOCK to turn the clock display on or off.**

Each press of **CLOCK** turns the clock display on or off.

- The clock display disappears temporarily when you perform other operations, but the clock display appears again after 25 seconds. 

Additional Information

Error messages

When you contact your dealer or your nearest Pioneer Service Center, be sure to record the error message.

Message	Cause	Action
ERROR-11, 12, 17, 30	Dirty disc	Clean disc.
ERROR-11, 12, 17, 30	Scratched disc	Replace disc.
ERROR-10, 11, 12, 15, 17, 30, A0	Electrical or mechanical	Turn the ignition ON and OFF, or switch to a different source, then back to the CD player.
CD-ROM	CD-ROM is inserted	Replace disc.



- Do not attach labels, write on or apply chemicals to the surface of the discs.
- To clean a CD, wipe the disc with a soft cloth outward from the center.
- Condensation may temporarily impair the player's performance. Leave it to adjust to the warmer temperature for about one hour. Also, wipe any dump discs with a soft cloth.
- Playback of discs may not be possible because of disc characteristics, disc format, recorded application, playback environment, storage conditions and so on.
- It is possible to play back up to 99 tracks on one disc.
- Road shocks may interrupt disc playback.
- Read the precautions with discs before using them.

Handling guideline of discs and player

- Use only discs featuring following logo.



- Use only conventional, fully circular discs. Do not use shaped discs.



- Do not use cracked, chipped, warped, or otherwise damaged discs as they may damage the player.
- Unfinalized CD-R/CD-RW disc playback is not possible.
- Do not touch the recorded surface of the discs.
- Store discs in their cases when not in use.
- Avoid leaving discs in excessively hot environments including under direct sunlight.

Additional Information

Specifications

General

Power source	14.4 V DC (10.8 – 15.1 V allowable)
Grounding system	Negative type
Max. current consumption	10.0 A
Dimensions (W × H × D):	
DIN	
Chassis	178 × 50 × 157 mm (7 × 2 × 6-1/8 in.)
Nose	188 × 58 × 20 mm (7-3/8 × 2-1/4 × 3/4 in.)
D	
Chassis	178 × 50 × 162 mm (7 × 2 × 6-3/8 in.)
Nose	170 × 48 × 15 mm (6-3/4 × 1-7/8 × 5/8 in.)
Weight	1.3 kg (2.9 lbs)

Audio

Continuous power output ...	22 W × 4 (50 – 15 000 Hz, 5% THD, 4 Ω load, both channels driven)
Maximum power output	50 W × 4
Load impedance	4 Ω (4 – 8 Ω allowable)
Preout max output level/output impedance	2.2 V/1 kΩ
Bass/Mid/Treble:	
Bass	
Frequency	100 Hz
Gain	±13dB
Mid	
Frequency	1 kHz
Gain	±12dB
Treble	
Frequency	10 kHz
Gain	±12dB
Loudness contour:	
Low	+7 dB (100 Hz), +4 dB (10 kHz)
High	+10 dB (100 Hz), +6.5 dB (10 kHz) (volume: –30 dB)

CD player

System	Compact disc audio system
Usable discs	Compact disc
Signal format:	
Sampling frequency	44.1 kHz
Number of quantization bits	16; linear
Frequency characteristics ...	5 – 20 000 Hz (±1 dB)

Signal-to-noise ratio	94 dB (1 kHz) (IHF-A network)
Dynamic range	92 dB (1 kHz)
Number of channels	2 (stereo)

FM tuner

Frequency range	87.9 – 107.9 MHz
Usable sensitivity	8 dBf (0.7 μV/75 Ω mono, S/N: 30 dB)
50 dB quieting sensitivity	10 dBf (0.9 μV/75 Ω mono)
Signal-to-noise ratio	75 dB (IHF-A network)
Distortion	0.3 % (at 65 dBf, 1 kHz, stereo) 0.1 % (at 65 dBf, 1 kHz, mono)
Frequency response	30 – 15 000 Hz (±3 dB)
Stereo separation	45 dB (at 65 dBf, 1 kHz)
Selectivity	80 dB (±200 kHz)
Three-signal intermodulation (desired signal level)	30 dBf (two undesired signal level: 100 dBf)

AM tuner

Frequency range	530 – 1 710 kHz (10 kHz)
Usable sensitivity	18 μV (S/N: 20 dB)
Signal-to-noise ratio	65 dB (IHF-A network)



Note

Specifications and the design are subject to possible modifications without notice due to improvements. 

Nous vous remercions d'avoir acheté cet appareil Pioneer.

Nous vous prions de lire ces instructions d'utilisation afin que vous sachiez utiliser votre appareil correctement. *Quand vous aurez fini la lecture de ces instructions, rangez ce mode d'emploi dans un endroit sûr pour référence ultérieure.*

01 Avant de commencer

- Pour le modèle canadien **14**
- Quelques mots sur cet appareil **14**
- Quelques mots sur ce mode d'emploi **14**
- Service après-vente des produits Pioneer **14**
- Visitez notre site web **15**
- Protection de l'appareil contre le vol **15**
 - Détacher la face avant **15**
 - Pose de la face avant **15**

02 Description de l'appareil

- Appareil central **16**
- Ecran LCD **17**

03 Utilisation de l'appareil

- Opérations de base **18**
 - Mise en service de l'appareil et sélection d'une source **18**
 - Réglage du volume **18**
 - Mise hors tension de l'appareil **18**
- Syntoniseur **18**
 - Écoute de la radio **18**
 - Mise en mémoire et rappel des fréquences de stations **18**
 - Accord sur les signaux puissants **19**
 - Mise en mémoire des fréquences des émetteurs les plus puissants **19**
- Lecteur de CD intégré **19**
 - Écoute d'un CD **19**
 - Répétition de la lecture **19**
 - Écoute des plages musicales dans un ordre aléatoire **20**
 - Examen du contenu d'un CD **20**
 - Pause de la lecture d'un CD **20**
- Réglages sonores **20**
 - Introduction aux réglages sonores **20**
 - Réglage de l'équilibre sonore **20**
 - Utilisation de l'égaliseur **20**

- Réglage des courbes d'égalisation **21**
- Réglage de la correction physiologique **21**
- Ajustement des niveaux des sources **21**
- Autres fonctions **21**
 - Réglage de l'horloge **21**
 - Mise en service ou hors service de l'affichage de l'horloge **22**

● Informations complémentaires

- Messages d'erreur **23**
- Conseils sur la manipulation des disques et du lecteur **23**
- Caractéristiques techniques **24**

Pour le modèle canadien

Cet appareil numérique de la classe B est conforme à la norme NMB-003 du Canada.



Quelques mots sur cet appareil

Les fréquences du syntoniseur de cet appareil sont attribuées pour une utilisation en Amérique du Nord. L'utilisation de l'appareil dans d'autres régions peut provoquer une réception de mauvaise qualité.



PRÉCAUTION

- Ne laissez pas cet appareil venir en contact avec des liquides. Cela pourrait provoquer une électrocution. Tout contact avec des liquides pourrait aussi provoquer des dommages, de la fumée et une surchauffe de l'appareil.
- Conservez ce mode d'emploi à portée de main afin de vous y référer pour les modes d'opération et les précautions.
- Maintenez toujours le niveau d'écoute à une valeur telle que vous puissiez entendre les sons provenant de l'extérieur du véhicule.
- Protégez l'appareil contre l'humidité.
- Si la batterie est débranchée, ou déchargée, le contenu de la mémoire sera effacé et une nouvelle programmation sera nécessaire. 

Quelques mots sur ce mode d'emploi

Cet appareil possède des fonctions sophistiquées qui lui assurent une réception et un fonctionnement de haute qualité. Toutes les fonctions ont été conçues pour en rendre l'utilisation la plus aisée possible, mais un grand nombre ne sont pas auto-explicatives. Ce mode d'emploi vous aidera à profiter pleinement du potentiel de cet appareil et à optimiser votre plaisir d'écoute.

Nous vous recommandons de vous familiariser avec les fonctions et leur utilisation en lisant l'ensemble du mode d'emploi avant de commencer à utiliser l'appareil. Il est particulièrement important que vous lisiez et respectiez les indications **ATTENTION** et **PRÉCAUTION** de ce mode d'emploi. 

Service après-vente des produits Pioneer

Veillez contacter le revendeur ou le distributeur chez qui vous avez acheté cet appareil pour le service après-vente (y compris les conditions de garantie) ou pour toute autre information. Au cas où les informations nécessaires ne sont pas disponibles, veuillez contacter les sociétés indiquées ci-dessous : N'expédiez pas l'appareil pour réparation à l'une des adresses figurant ci-dessous sans avoir pris contact préalable.

États-Unis.

Pioneer Electronics (USA) Inc.
CUSTOMER SUPPORT DIVISION
P.O. Box 1760
Long Beach, CA 90801-1760
800-421-1404

CANADA

Pioneer électronique du Canada, Inc.
Département de service aux consommateurs
300 Allstate Parkway
Markham, Ontario L3R 0P2
1-877-283-5901

Pour connaître les conditions de garantie, reportez-vous au document, Garantie limitée, qui accompagne cet appareil. 

Avant de commencer

Visitez notre site web

Rendez-nous visite sur le site suivant :

<http://www.pioneerelectronics.com>

- 1 Enregistrez votre produit. Nous conserverons sur fichier les détails de votre achat pour vous permettre de vous reporter à ces informations en cas de déclaration à votre assurance pour perte ou vol.
- 2 Recevez les mises à jour sur les derniers produits et les plus récentes technologies.
- 3 Téléchargez les modes d'emploi, commandez les catalogues des produits, recherchez de nouveaux produits, et bien plus. ▣

Protection de l'appareil contre le vol

La face avant peut être détachée de l'appareil central pour empêcher les vols.



Important

- N'exercez aucune force excessive, ne saisissez pas l'afficheur ni les touches trop fort pour retirer ou fixer la face avant.
- Évitez de heurter la face avant.
- Conservez la face avant à l'abri des températures élevées et de la lumière directe du soleil.

Détacher la face avant

- 1 Appuyez sur DETACH pour libérer la face avant.
- 2 Saisissez la face avant et retirez-la.

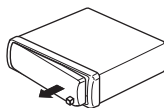

Pose de la face avant

- Placez la face avant à plat sur l'avant de l'appareil central de manière à ce qu'elle s'y loge fermement. ▣

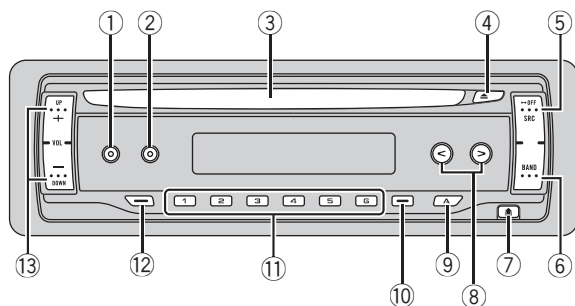

Appareil central

① Touche EQ

Appuyez sur cette touche pour choisir les diverses courbes d'égalisation.

② Touche LOUDNESS

Appuyez sur cette touche pour mettre en service, ou hors service, la correction physiologique.

③ Fente de chargement des disques

Insérez un disque à lire.

④ Touche EJECT

Appuyez sur cette touche pour éjecter le CD que contient le lecteur de CD intégré.

⑤ Touche SOURCE

Cet appareil est mis en service en sélectionnant une source. Appuyez sur cette touche pour parcourir les différentes sources disponibles.

⑥ Touche BAND

Appuyez sur cette touche pour choisir une des trois gammes FM ou la gamme AM, ou encore abandonner la commande des fonctions.

⑦ Touche DETACH

Appuyez sur cette touche pour retirer la face avant de l'appareil central.

⑧ Touches ◀/▶

Appuyez sur ces touches pour exécuter les commandes d'accord automatique, rembobinage avant, retour rapide et recherche de plage musicale. Utilisée aussi pour contrôler les fonctions.

⑨ Touche AUDIO

Appuyez sur cette touche pour choisir les diverses commandes de correction sonore.

⑩ Touche LOCAL/BSM

Appuyez sur cette touche pour mettre en service ou hors service la fonction stations locales. Maintenez cette touche enfoncée pour mettre en service ou hors service la fonction BSM.

⑪ Touches 1-6

Touches de présélection. Utilisée aussi pour contrôler les fonctions.

⑫ Touche CLOCK

Appuyez sur cette touche pour modifier l'affichage de l'heure.

⑬ Touches VOLUME (+/-)

Appuyez sur ces touches pour augmenter ou diminuer le niveau sonore. ▣

Description de l'appareil

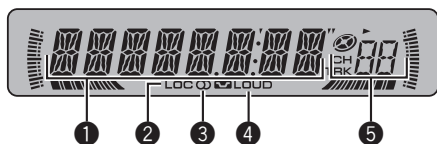

Ecran LCD

① Section d'affichage principale

Elle indique des informations diverses telles que la gamme de réception, le temps de lecture, et d'autres réglages.

- Syntoniseur
La gamme et la fréquence de réception sont affichées.
- Lecteur de CD intégré
Le temps de lecture écoulé est affiché.
- Configuration audio et initiale
Les noms des fonctions et l'état de la configuration sont affichés.

② Indicateur LOC

Indique quand l'accord automatique sur une station locale est en service.

③ Indicateur de stéréo (⊕)

Il signale que la station sélectionnée émet en stéréo.

④ Indicateur LOUD

Apparaît sur l'afficheur quand la correction physiologique est en service.

⑤ Indicateur du numéro de présélection/ numéro de plage

Indique le numéro de plage ou le numéro de présélection.

Opérations de base

Mise en service de l'appareil et sélection d'une source

Vous pouvez sélectionner la source que vous voulez écouter. Pour basculer sur le lecteur de CD intégré, chargez un disque dans l'appareil (reportez-vous à la page suivante).

- **Appuyez sur SOURCE pour choisir une source.**

Appuyez de manière répétée sur **SOURCE** pour choisir l'une après l'autre les sources suivantes :

Lecteur de CD intégré—Syntoniseur

Le fait de choisir une source met l'appareil en service.



Remarques

- Le lecteur de CD intégré ne sera pas activé s'il ne contient aucun disque.
- Si le fil bleu/blanc de l'appareil est relié à la prise de commande du relais de l'antenne motorisée du véhicule, celle-ci se déploie lorsque la source est mise en service. Pour rétracter l'antenne, mettez la source hors service.

Réglage du volume

- **Utilisez VOLUME pour régler le niveau sonore.**

Mise hors tension de l'appareil

- **Maintenez la pression sur SOURCE jusqu'à ce que l'appareil soit mis hors tension.** 

Syntoniseur

Écoute de la radio

- 1 Pour choisir le syntoniseur, appuyez sur SOURCE.**

- 2 Appuyez sur BAND pour choisir la gamme.**

Appuyez sur **BAND** jusqu'à ce que la gamme désirée, **F1, F2, F3** en FM ou **AM** (PO/GO), soit affichée.

- 3 Pour effectuer un accord manuel, appuyez brièvement sur ◀ ou ▶.**

- 4 Pour effectuer un accord automatique, appuyez sur ◀ ou ▶ pendant environ une seconde puis relâcher.**

Le syntoniseur examine les fréquences jusqu'à ce que se présente une émission dont la réception est jugée satisfaisante.

- Vous pouvez annuler l'accord automatique en appuyant brièvement sur ◀ ou ▶.
- Si vous appuyez sur ◀ ou ▶ et maintenez la pression, vous pouvez sauter des stations. L'accord automatique démarre dès que vous relâchez la touche.

Mise en mémoire et rappel des fréquences de stations

Grâce aux touches de présélection **1-6** vous pouvez aisément mettre en mémoire six fréquences que vous pourrez ultérieurement rappeler par une simple pression sur la touche convenable.

- Vous pouvez enregistrer en mémoire jusqu'à 18 stations FM, six pour chacune des trois gammes FM, et six stations AM.
- **Lorsque se présente une fréquence que vous désirez mettre en mémoire, maintenez la pression sur une des touches de présélection 1-6 jusqu'à ce que le numéro de la présélection cesse de clignoter.**

La fréquence de la station de radio sélectionnée a été enregistrée en mémoire.

Lorsque vous appuyez à nouveau sur cette même touche de présélection, la fréquence en mémoire est rappelée.

Utilisation de l'appareil

Accord sur les signaux puissants

L'accord automatique sur une station locale ne s'intéresse qu'aux émetteurs dont le signal reçu est suffisamment puissant pour garantir une réception de bonne qualité.

- **Appuyez de façon répétée sur LOCAL/BSM pour mettre l'accord automatique sur une station locale en service ou hors service.**

Quand l'accord automatique sur une station locale est en service, **LOC** s'affiche sur l'écran.

Mise en mémoire des fréquences des émetteurs les plus puissants

La fonction BSM (Mémoire des meilleures stations) vous permet d'utiliser automatiquement les touches de présélection **1-6** pour mémoriser les six fréquences des émetteurs les plus puissants.

- La mise en mémoire de fréquences à l'aide de la fonction BSM peut provoquer le remplacement d'autres fréquences déjà conservées grâce aux touches **1-6**.

- **Maintenez la pression sur LOCAL/BSM jusqu'à ce que la fonction BSM soit en service.**

BSM commence à clignoter. Pendant que **BSM** clignote, les six stations d'émission les plus fortes sont enregistrées dans les touches de présélection **1-6** dans l'ordre de la force du signal. Quand l'enregistrement est terminé, **BSM** cesse de clignoter.

- Pour annuler la mise en mémoire, appuyez sur **LOCAL/BSM**. 

Lecteur de CD intégré

Écoute d'un CD

- 1 Introduisez un CD dans le logement pour CD.**

La lecture commence automatiquement.

- **Assurez-vous de mettre le côté étiquette du disque vers le haut.**

- Après avoir introduit un CD, appuyez sur **SOURCE** pour choisir le lecteur de CD intégré.
- Vous pouvez éjecter le CD en appuyant sur **EJECT**.

- 2 Pour un rembobinage avant ou un retour rapide, appuyez sur ◀ ou ▶ et maintenez la pression.**

- 3 Pour atteindre une plage précédente ou suivante, appuyez sur ◀ ou ▶.**

Appuyer sur ▶ fait sauter au début de la plage suivante. Appuyer sur ◀ fait passer au début de la plage en cours. Appuyer une nouvelle fois fera passer à la plage précédente.



Remarques

- Le lecteur de CD intégré joue un CD standard 12 cm ou 8 cm à la fois. N'utilisez pas un adaptateur pour jouer des CD 8 cm.
- N'introduisez aucun objet dans le logement pour CD autre qu'un CD.
- Si un message d'erreur tel que **ERROR-11** s'affiche, reportez-vous à la page 23, *Messages d'erreur*.

Répétition de la lecture

La répétition de la lecture vous permet d'écouter à nouveau la même plage musicale.

- **Appuyez sur 5 pour mettre alternativement en service ou hors service la répétition de la lecture.**

Quand la fonction répétition de la lecture est en service, **RPT** est affiché sur l'écran.

- La répétition de la lecture est automatiquement abandonnée dès que commence la recherche d'une plage musicale, une avance rapide ou un retour rapide.

Utilisation de l'appareil

Écoute des plages musicales dans un ordre aléatoire

Les plages musicales du CD sont jouées dans un ordre aléatoire, choisi au hasard.

- Appuyez de façon répétée sur 4 pour mettre alternativement en service ou hors service la lecture au hasard.

Quand la fonction lecture au hasard est en service, **RDM** est affiché sur l'écran.

Examen du contenu d'un CD

Cette fonction vous permet d'écouter les 10 premières secondes de chaque plage musicale gravée sur le CD.

- 1 Appuyez sur 3 pour activer la lecture du contenu du disque.

SCAN apparaît sur l'afficheur. Les 10 premières secondes de chaque plage sont lues.

- 2 Quand vous trouvez la plage désirée appuyez sur 3 pour arrêter la lecture du contenu du disque.

- Lorsque l'examen du disque est terminé, la lecture normale reprend.

Pause de la lecture d'un CD

La lecture de la plage en cours se met en pause.

- Appuyez de façon répétée sur 6 pour mettre la pause alternativement en service ou hors service.

Quand la fonction pause est en service, **PAUSE** est affiché sur l'écran. □

Réglages sonores

Introduction aux réglages sonores

- Appuyez sur **AUDIO** pour afficher le nom des fonctions audio.

Appuyez de manière répétée sur **AUDIO** pour choisir une des fonctions suivantes :

FAD (réglage d'équilibre sonore)—**BASS** (réglage des graves)—**MID** (réglage des fréquences moyennes)—**TREBLE** (réglage des aigus)—**LOUD** (correction physiologique)—**SLA** (réglage du niveau de la source)

- Si le syntoniseur FM a été choisi comme source, vous ne pouvez pas afficher la fonction **SLA**.
- Appuyez sur **BAND** pour revenir à l'affichage de l'état de chaque source.

Réglage de l'équilibre sonore

Vous pouvez régler l'équilibre avant-arrière et droite-gauche de manière que l'écoute soit optimale quel que soit le siège occupé.

- 1 Appuyez sur **AUDIO** pour choisir **FAD**.

- Si le réglage d'équilibre a été effectué précédemment, **BAL** est affiché.

- 2 Appuyez sur + ou sur – pour régler l'équilibre des haut-parleurs avant-arrière.

FAD F15 – **FAD R15** sont les valeurs qui s'affichent tandis que l'équilibre des haut-parleurs avant-arrière se déplace de l'avant à l'arrière.

- 3 Appuyez sur ◀ ou ▶ pour régler l'équilibre des haut-parleurs gauche-droite.

BAL L 9 – **BAL R 9** sont les valeurs qui s'affichent tandis que l'équilibre des haut-parleurs gauche-droite se déplace de la gauche à la droite.

Utilisation de l'égaliseur

Six réglages d'égaliseur préenregistrés, tels que **DYNAMIC**, **VOCAL**, **NATURAL**, **CUSTOM**, **FLAT** et **POWERFUL** sont disponibles et peuvent être rappelés facilement à n'importe quel moment.

- **CUSTOM** est une courbe d'égalisation pré-réglée que vous avez créée.
- Quand **FLAT** est sélectionné aucune addition ni correction n'est effectuée sur le son. Ceci est utile pour tester l'effet des courbes d'égalisation en basculant entre **FLAT** et une courbe d'égalisation définie.

Utilisation de l'appareil

- **Appuyez sur EQ pour sélectionner l'égaliseur.**

Appuyez de manière répétée sur **EQ** pour choisir l'un des égaliseurs suivants :

DYNAMIC—VOCAL—NATURAL—CUSTOM—FLAT—POWERFUL

Réglage des courbes d'égalisation

Vous pouvez ajuster comme vous le désirez la courbe d'égalisation actuellement sélectionnée. Les réglages de la courbe d'égalisation ajustée sont mémorisés dans **CUSTOM**.

Réglage des graves/des médiums/des aigus

Vous pouvez régler le niveau des graves, des médiums et des aigus.

- 1 **Appuyez sur AUDIO pour choisir BASS/MID/TREBLE.**

- 2 **Appuyez sur + ou sur – pour régler le niveau.**

+6 – –6 est la plage de valeurs affichées tandis que le niveau augmente ou diminue.

Réglage de la correction physiologique

La correction physiologique a pour objet d'accentuer les graves et les aigus à bas niveaux d'écoute.

- 1 **Appuyez sur AUDIO pour choisir LOUD.**

- 2 **Appuyez sur + pour mettre en service la correction physiologique.**

L'indicateur **LOUD** s'affiche.

- Appuyez sur – pour mettre hors service la correction physiologique.
- Vous pouvez également mettre en service, ou hors service, la correction physiologique en appuyant sur **LOUDNESS**.

- 3 **Appuyez sur ◀ ou ▶ pour sélectionner le niveau désiré.**

LOW (faible)—**HI** (élevé)

Ajustement des niveaux des sources

L'ajustement des niveaux des sources au moyen de la fonction SLA (réglage du niveau de la source sonore), évite que ne se produisent de fortes variations d'amplitude sonore lorsque vous passez d'une source à l'autre.

- Les réglages sont basés sur le niveau du signal FM qui, lui, demeure inchangé.
- Le niveau du syntoniseur AM peut également être réglé à l'aide de cette fonction.

- 1 **Comparez le niveau du volume du syntoniseur FM au niveau de la source que vous voulez régler.**

- 2 **Appuyez sur AUDIO pour choisir SLA.**

- 3 **Appuyez sur + ou sur – pour régler le volume de la source.**

SLA +4 – SLA –4 sont les valeurs affichées tandis que le niveau de la source augmente ou diminue. □

Autres fonctions

Réglage de l'horloge

Utilisez ces instructions pour régler l'horloge.

- 1 **Maintenez la pression sur SOURCE jusqu'à ce que l'appareil soit mis hors tension.**

- 2 **Appuyez sur la touche AUDIO et maintenez-la enfoncée jusqu'à ce que l'horloge apparaisse sur l'afficheur.**

- 3 **Appuyez sur ◀ ou ▶ pour sélectionner le segment de l'affichage de l'horloge que vous voulez régler.**

Appuyer sur ◀ ou ▶ sélectionnera un segment de l'affichage de l'horloge :

Utilisation de l'appareil

Heure—Minute

La partie sélectionnée clignote sur l'affichage de l'horloge.

4 Appuyez sur + ou sur – pour régler l'horloge.

Appuyer sur + augmente la valeur du réglage d'heure ou de minute choisi. Appuyer sur – diminue la valeur du réglage d'heure ou de minute choisi.

- Pour annuler le réglage de l'heure, appuyez sur **BAND**.
- Vous pouvez également annuler le réglage de l'heure en maintenant **AUDIO** enfoncée jusqu'à ce que l'appareil se mette hors service.

Mise en service ou hors service de l'affichage de l'horloge

Vous pouvez mettre l'affichage de l'horloge en service ou hors service.

● Appuyez sur **CLOCK** pour mettre l'affichage de l'horloge en service ou hors service.

Chaque pression sur **CLOCK** provoque l'affichage de l'horloge ou son extinction.

- L'affichage de l'horloge disparaît momentanément quand une autre opération est réalisée; il apparaît à nouveau 25 secondes plus tard. 

Informations complémentaires

Messages d'erreur

Quand vous contactez votre distributeur ou le Service d'entretien agréé par Pioneer le plus proche, n'oubliez pas de noter le message d'erreur.

Message	Causes possibles	Action corrective
ERROR-11, 12, 17, 30	Disque sale	Nettoyez le disque.
ERROR-11, 12, 17, 30	Disque rayé	Utilisez un autre disque.
ERROR-10, 11, 12, 15, 17, 30, A0	Anomalie électrique ou mécanique	Mettez et coupez le contact au moyen de la clé ou choisissez une autre source puis revenez au lecteur de CD.
CD-ROM	Le disque introduit est un CD-ROM	Utilisez un autre disque.



Conseils sur la manipulation des disques et du lecteur

- Utilisez seulement des disques affichant le logo suivant.



- Utilisez seulement des disques conventionnels de forme circulaire. N'utilisez pas de disques ayant une forme particulière.



- N'utilisez pas de disques fendillés, ébréchés, voilés ou présentant d'autres défauts, car ils peuvent endommager le lecteur.
- La lecture de disques CD-R/CD-RW non finalisés n'est pas possible.

- Ne touchez pas la surface enregistrée des disques.
- Rangez les disques dans leur coffret dès que vous ne les écoutez plus.
- Evitez de laisser les disques dans des environnements trop chauds, en particulier sous la lumière directe du soleil.
- Ne posez aucune étiquette à la surface des disques, n'écrivez pas sur un disque, n'appliquez aucun agent chimique sur un disque.
- Pour nettoyer un CD, essuyez le disque avec un chiffon doux en partant du centre vers l'extérieur.
- La condensation peut perturber temporairement le fonctionnement du lecteur. Laissez celui-ci s'adapter à la température plus élevée pendant une heure environ. Essuyez également les disques humides avec un chiffon doux.
- La lecture de certains disques peut être impossible en raison des caractéristiques du disque, de son format, de l'application qui l'a enregistré, des conditions de stockage ou d'autres conditions.
- Il est possible de jouer jusqu'à 99 pages sur un disque.
- Les cahots de la route peuvent interrompre la lecture d'un disque.
- Lisez les précautions d'emploi des disques avant de les utiliser. ▣

Informations complémentaires

Caractéristiques techniques

Généralités

Alimentation	14,4 V DC (10,8 – 15,1 V acceptable)
Mise à la masse	Pôle négatif
Consommation maximale ...	10,0 A
Dimensions (L × H × P):	
DIN	
Châssis	178 × 50 × 157 mm
Panneau avant	188 × 58 × 20 mm
D	
Châssis	178 × 50 × 162 mm
Panneau avant	170 × 48 × 15 mm
Poids	1,3 kg

Audio

Puissance de sortie continue	
.....	22 W × 4 (50 – 15 000 Hz, DHT 5%, impédance de charge 4 Ω, avec les deux canaux excités)
Puissance de sortie maximale	
.....	50 W × 4
Impédance de charge	4 Ω (4 – 8 Ω acceptable)
Niveau de sortie max/impédance de sortie de la sortie préamp	2,2 V/1 kΩ
Grave/Médium/Aigu :	
Grave	
Fréquence	100 Hz
Gain	±13 dB
Moyenne	
Fréquence	1 kHz
Gain	±12 dB
Aigus	
Fréquence	10 kHz
Gain	±12 dB
Correction physiologique :	
Faible	+7 dB (100 Hz), +4 dB (10 kHz)
Forte	+10 dB (100 Hz), +6,5 dB (10 kHz) (volume : -30 dB)

Lecteur de CD

Système	Compact Disc Digital Audio
Disques utilisables	Disques compacts
Format du signal :	
Fréquence d'échantillonnage	
.....	44,1 kHz
Nombre de bits de quantification	
.....	16 ; quantification linéaire
Caractéristiques de fréquence	
.....	5 – 20 000 Hz (±1 dB)

Rapport signal/bruit	94 dB (1 kHz) (Réseau IHF-A)
Dynamique	92 dB (1 kHz)
Nombre de canaux	2 (stéréo)

Syntoniseur FM

Gamme de fréquence	87,9 – 107,9 MHz
Sensibilité utile	8 dBf (0,7 μV/75 Ω, mono, S/B : 30 dB)
Seuil de sensibilité 50 dB	10 dBf (0,9 μV/75 Ω, mono)
Rapport signal/bruit	75 dB (Réseau IHF-A)
Distorsion	0,3 % (à 65 dBf, 1 kHz, stéréo)
	0,1 % (à 65 dBf, 1 kHz, mono)
Réponse en fréquence	30 - 15 000 Hz (±3 dB)
Séparation stéréo	45 dB (à 65 dBf, 1 kHz)
Sélectivité	80 dB (±200 kHz)
Intermodulation trois signaux (niveau du signal désiré)	
.....	30 dBf (niveau des deux signaux non désirés : 100 dBf)

Syntoniseur AM

Gamme de fréquence	530 – 1 710 kHz (10 kHz)
Sensibilité utile	18 μV (S/B : 20 dB)
Rapport signal/bruit	65 dB (Réseau IHF-A)



Remarque

Les caractéristiques et la présentation peuvent être modifiées sans avis préalable à fin d'amélioration. □

Gracias por haber comprado este producto Pioneer.

Lea con detenimiento estas instrucciones sobre el funcionamiento del aparato, para que pueda dar el mejor uso posible a su modelo. *Una vez que las haya leído, guarde este manual en un lugar seguro para consultarlo en el futuro.*

01 Antes de comenzar

- Acerca de esta unidad **26**
- Acerca de este manual **26**
- Servicio posventa para productos Pioneer **26**
- Visite nuestro sitio Web **26**
- Protección del producto contra robo **27**
 - Extracción de la carátula **27**
 - Colocación de la carátula **27**

02 Qué es cada cosa

- Unidad principal **28**
- Display LCD **29**

03 Utilización de esta unidad

- Funciones básicas **30**
 - Encendido de la unidad y selección de una fuente **30**
 - Ajuste del volumen **30**
 - Apagado de la unidad **30**
- Sintonizador **30**
 - Para escuchar la radio **30**
 - Almacenamiento y llamada de frecuencias **30**
 - Sintonización de señales fuertes **31**
 - Almacenamiento de las frecuencias de radio más fuertes **31**
- Reproductor de CD incorporado **31**
 - Reproducción de un CD **31**
 - Repetición de reproducción **31**
 - Reproducción de las pistas en un orden aleatorio **31**
 - Exploración de las pistas de un CD **32**
 - Pausa de la reproducción de un CD **32**
- Ajustes de audio **32**
 - Introducción a los ajustes de audio **32**

- Uso del ajuste del balance **32**
- Uso del ecualizador **32**
- Ajuste de las curvas de ecualización **33**
- Ajuste de la sonoridad **33**
- Ajuste de los niveles de la fuente **33**
- Otras funciones **33**
 - Ajuste del reloj **33**
 - Activación y desactivación de la visualización del reloj **34**

● Información adicional

- Mensajes de error **35**
- Pautas para el manejo de discos y del reproductor **35**
- Especificaciones **36**

Acerca de esta unidad

Las frecuencias del sintonizador de esta unidad están asignadas para su uso en América del norte. El uso en otras áreas puede causar una recepción deficiente.



PRECAUCIÓN

- No permita que esta unidad entre en contacto con líquidos, ya que ello puede producir una descarga eléctrica. Además, el contacto con líquidos puede causar daños en la unidad, humo y recalentamiento.
- Conserve este manual a mano para que pueda consultar los procedimientos de operación y las precauciones cuando sea necesario.
- Mantenga siempre el volumen lo suficientemente bajo como para que pueda escuchar los sonidos que provienen del exterior del vehículo.
- Proteja esta unidad de la humedad.
- Si se desconecta o se descarga la batería, la memoria preajustada se borrará y será necesario reprogramarla.

Acerca de este manual

Esta unidad incluye diversas funciones sofisticadas que garantizan una recepción y un funcionamiento de calidad superior. Por sus características de diseño, todas las funciones se pueden usar con gran facilidad; sin embargo, muchas de ellas necesitan una explicación. Este manual le ayudará a aprovechar todo el potencial que ofrece esta unidad y a disfrutar al máximo del placer de escuchar música.

Recomendamos que se familiarice con las funciones y su operación, leyendo el manual antes de comenzar a usar esta unidad. Es particularmente importante que lea y tenga en cuenta los mensajes de **ADVERTENCIA** y **PRECAUCIÓN** en este manual.

Servicio posventa para productos Pioneer

Póngase en contacto con el revendedor o distribuidor al que compró este producto para obtener el servicio posventa (incluidas las condiciones de garantía) o cualquier otra información. En caso de que no esté disponible la información necesaria, póngase en contacto con las empresas enumeradas abajo. No envíe su producto para su reparación a las empresas cuyas direcciones se indican abajo sin haberse puesto antes en contacto con ellas.

EE.UU.

Pioneer Electronics (USA) Inc.
CUSTOMER SUPPORT DIVISION
P.O. Box 1760
Long Beach, CA 90801-1760
800-421-1404

CANADÁ

Pioneer Electronics of Canada, Inc.
CUSTOMER SATISFACTION DEPARTMENT
300 Allstate Parkway
Markham, Ontario L3R OP2
1-877-283-5901

Para obtener información sobre la garantía, véase la hoja de Garantía limitada adjunta a este producto.

Visite nuestro sitio Web

Visítenos en el siguiente sitio:

<http://www.pioneerelectronics.com>

- 1 Registre su producto. Conservaremos los datos de su compra archivados para que pueda consultar esta información en caso de que deba efectuar un reclamo a la compañía de seguros por pérdida o robo.

Antes de comenzar

- 2 Reciba informes actualizados sobre los últimos productos y tecnologías.
- 3 Descargue manuales de instrucciones, solicite catálogos de productos, busque nuevos productos y disfrute de muchos beneficios más. 

Protección del producto contra robo

Se puede extraer la carátula de la unidad principal como medida antirrobo.

Importante

- Nunca presione ni sujete el display ni los botones con fuerza excesiva al extraer o colocar la carátula.
- Evite someter la carátula a impactos excesivos.
- Mantenga la carátula fuera del alcance de la luz solar directa y no la exponga a altas temperaturas.

Extracción de la carátula

- 1 Presione DETACH para soltar la carátula.
- 2 Tome la carátula y extráigala.

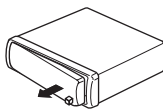

Colocación de la carátula

- Coloque la carátula de modo plano contra la unidad principal hasta que se asiente firmemente. 

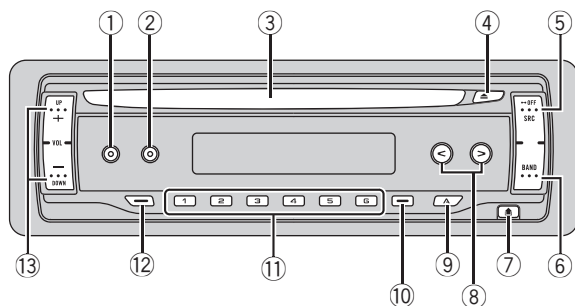

Unidad principal

① Botón EQ

Presione este botón para seleccionar las diversas curvas de equalización.

② Botón LOUDNESS

Presione este botón para activar o desactivar la sonoridad.

③ Ranura de carga de discos

Introduzca el disco que desea reproducir.

④ Botón EJECT

Presione este botón para expulsar un CD del reproductor de CD incorporado.

⑤ Botón SOURCE

Esta unidad se enciende al seleccionar una fuente. Presione este botón para visualizar todas las fuentes disponibles.

⑥ Botón BAND

Presione este botón para seleccionar entre tres bandas FM y una banda AM, y para cancelar el modo de control de funciones.

⑦ Botón DETACH

Presione este botón para extraer la carátula de la unidad principal.

⑧ Botones ◀/▶

Presione estos botones para utilizar los controles de sintonización por búsqueda manual, avance rápido, retroceso y búsqueda

de pista. También se usan para controlar las funciones.

⑨ Botón AUDIO

Presione este botón para seleccionar los diversos controles de calidad del sonido.

⑩ Botón LOCAL/BSM

Presione para activar o desactivar la función local.
Mantenga presionado para activar o desactivar la función BSM.

⑪ Botones 1-6

Presione para la sintonización preajustada. También se usa para controlar las funciones.

⑫ Botón CLOCK

Presione este botón para cambiar a la visualización del reloj.

⑬ Botones VOLUME (+/-)

Presione para aumentar o disminuir el volumen. ▣

Qué es cada cosa

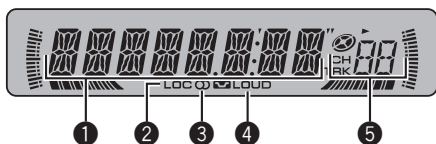

Display LCD

1 Sección principal del display

Muestra información variada, como la banda, el tiempo de reproducción y otros ajustes de configuración.

- Sintonizador
Se muestran la banda y la frecuencia.
- Reproductor de CD incorporado
Se muestra el tiempo de reproducción transcurrido.
- Configuración inicial y de audio
Se muestran los nombres de funciones y el estado de configuración.

2 Indicador LOC

Aparece cuando la sintonización por búsqueda local está activada.

3 Indicador de estéreo (◐)

Aparece cuando la frecuencia seleccionada se está transmitiendo en estéreo.

4 Indicador LOUD

Aparece en el display cuando se activa la sonoridad.

5 Indicador del número de presintonía/ número de pista

Muestra el número de pista o el número de presintonía. 

Funciones básicas

Encendido de la unidad y selección de una fuente

Puede seleccionar una fuente que desee escuchar. Para cambiar al reproductor de CD incorporado, cargue un disco en la unidad (consulte la página siguiente).

- **Presione SOURCE para seleccionar una fuente.**

Presione **SOURCE** repetidamente para cambiar entre las siguientes fuentes:

Lector de CD incorporado—Sintonizador

Cuando se selecciona una fuente, la unidad se enciende.



Notas

- Si no hay un disco cargado en la unidad, la fuente no cambiará al lector de CD incorporado.
- Si el cable azul/blanco de esta unidad está conectado al control del terminal de antena del vehículo, la antena se extiende cuando se enciende el equipo. Para retraer la antena, apague el equipo.

Ajuste del volumen

- **Utilice VOLUME para ajustar el nivel de sonido.**

Apagado de la unidad

- **Presione SOURCE y mantenga presionado hasta que se apague la unidad.** 

Sintonizador

Para escuchar la radio

1 **Presione SOURCE para seleccionar el sintonizador.**

2 **Presione BAND para seleccionar una banda.**

Presione **BAND** hasta que se visualice la banda deseada (**F1**, **F2**, **F3** para FM o **AM**).

3 **Para utilizar la sintonización manual, presione brevemente ◀ o ▶.**

4 **Para utilizar la sintonización por búsqueda, presione ◀ o ▶ y mantenga presionado durante aproximadamente un segundo, y libere el botón.**

El sintonizador explorará las frecuencias hasta que encuentre una emisora con señales de suficiente intensidad como para asegurar una buena recepción.

- Se puede cancelar la sintonización por búsqueda presionando brevemente ◀ o ▶.
- Si presiona ◀ o ▶ y mantiene pulsado, podrá saltar las emisoras. La sintonización por búsqueda comienza inmediatamente después de que suelte el botón.

Almacenamiento y llamada de frecuencias

Si se presiona cualquiera de los botones de ajuste de presintonías **1–6**, se pueden almacenar con facilidad hasta seis frecuencias de emisoras para llamarlas con posterioridad presionando un solo botón.

- Se pueden almacenar en la memoria hasta 18 emisoras FM, seis por cada una de las tres bandas FM, y seis emisoras AM.
- **Cuando encuentre la frecuencia que desea almacenar en la memoria, presione uno de los botones de ajuste de presintonías 1–6 y manténgalo presionado hasta que el número de presintonía deje de destellar.**

La frecuencia de la emisora de radio seleccionada quedará almacenada en la memoria.

La próxima vez que presione el mismo botón de ajuste de presintonías, la memoria recordará la frecuencia de la emisora.

Utilización de esta unidad

Sintonización de señales fuertes

La sintonización por búsqueda local le permite sintonizar sólo las emisoras de radio con señales lo suficientemente fuertes como para asegurar una buena recepción.

- **Presione LOCAL/BSM repetidamente para activar o desactivar la sintonización por búsqueda local.**

Cuando la sintonización por búsqueda local está activada, en el display aparece **LOC**.

Almacenamiento de las frecuencias de radio más fuertes

La función BSM (memoria de las mejores emisoras) permite guardar automáticamente las seis frecuencias de las emisoras más fuertes en los botones de ajuste de presintonías **1-6**.

- Al almacenar frecuencias con la función BSM, se pueden reemplazar las frecuencias que ha almacenado con los botones **1-6**.

- **Presione LOCAL/BSM y mantenga presionado hasta que se active la función BSM.**

BSM comienza a destellar. Mientras **BSM** está destellando, las seis frecuencias de las emisoras más fuertes se almacenarán en los botones **1-6** en orden según la intensidad de las señales. Una vez finalizada la operación, **BSM** deja de destellar.

- Para cancelar el proceso de almacenamiento, presione **LOCAL/BSM**. 

Reproductor de CD incorporado

Reproducción de un CD

1 Introduzca un CD por la ranura de carga de CD.

La reproducción comenzará automáticamente.

- **Asegúrese de que el lado de la etiqueta del disco esté hacia arriba.**
- Después de colocar un CD, presione **SOURCE** para seleccionar el reproductor de CD incorporado.
- Se puede expulsar un CD presionando **EJECT**.

2 Para realizar el avance rápido o retroceso, presione ◀ o ▶ y mantenga presionado.

3 Para saltar y retroceder o avanzar hasta otra pista, presione ◀ o ▶.

Al presionar ▶ se salta al comienzo de la siguiente pista. Al presionar una vez el botón ◀, se salta al comienzo de la pista actual. Si se vuelve a pulsar este botón, se saltará a la pista anterior.



Notas

- El reproductor de CD incorporado tiene capacidad para un solo CD estándar de 12 cm u 8 cm por vez. No utilice un adaptador al reproducir CDs de 8 cm.
- No coloque ningún otro elemento que no sea un CD en la ranura de carga de CD.
- Si aparece un mensaje de error como **ERROR-11**, consulte *Mensajes de error* en la página 35.

Repetición de reproducción

La repetición de reproducción le permite escuchar la misma pista de nuevo.

- **Presione 5 repetidamente para activar o desactivar la repetición de reproducción.**

Cuando la repetición de reproducción está activada, en el display aparece **RPT**.

- Si se realiza una búsqueda de pista o el avance rápido/retroceso, la repetición de reproducción se cancelará automáticamente.

Reproducción de las pistas en un orden aleatorio

La reproducción aleatoria le permite reproducir las pistas del CD en un orden aleatorio.

- **Presione 4 repetidamente para activar o desactivar la reproducción aleatoria.**

Cuando la repetición aleatoria está activada, en el display aparece **RDM**.

Exploración de las pistas de un CD

La reproducción con exploración le permite escuchar los primeros 10 segundos de cada pista de un CD.

1 Presione 3 para activar la reproducción con exploración.

SCAN aparece en el display. Se reproducirán los primeros 10 segundos de cada pista.

2 Cuando encuentre la pista deseada, presione 3 para desactivar la reproducción con exploración.

- Una vez finalizada la exploración del CD, volverá a comenzar la reproducción normal de las pistas.

Pausa de la reproducción de un CD

Se detiene temporalmente la reproducción de la pista actual.

- **Presione 6 repetidamente para activar o desactivar la pausa.**

Cuando la pausa está activada, en el display aparece **PAUSE**. 

Ajustes de audio

Introducción a los ajustes de audio

- **Presione AUDIO para visualizar los nombres de las funciones de audio.**

Presione **AUDIO** repetidamente para cambiar entre las siguientes funciones de audio:

FAD (ajuste del balance)—**BASS** (ajuste de graves)—**MID** (ajuste de gama media)—**TREBLE** (ajuste de agudos)—**LOUD** (sonoridad)—**SLA** (ajuste del nivel de fuente)

- Cuando se seleccione el sintonizador de FM como fuente, no se puede cambiar a **SLA**.
- Para volver a la visualización de cada fuente, presione **BAND**.

Uso del ajuste del balance

Se puede seleccionar el ajuste de fader/balance que proporciona un entorno de audio ideal en todos los asientos ocupados.

1 Presione AUDIO para seleccionar FAD.

- Si el balance se ajustó con anterioridad, se visualizará **BAL**.

2 Presione + o – para ajustar el balance entre los altavoces delanteros/traseros.

Se visualiza **FAD F15 – FAD R15** mientras el balance entre los altavoces delanteros/traseros se mueve desde adelante hacia atrás.

3 Presione ◀ o ▶ para ajustar el balance entre los altavoces izquierdos/derechos.

Se visualiza **BAL L 9 – BAL R 9** mientras se mueve el balance entre los altavoces izquierdos/derechos desde la izquierda hacia la derecha.

Uso del ecualizador

Hay seis ajustes de ecualización almacenados, a saber: **DYNAMIC**, **VOCAL**, **NATURAL**, **CUSTOM**, **FLAT** y **POWERFUL**, que se pueden utilizar con facilidad en cualquier momento.

- **CUSTOM** es una curva de ecualización ajustada creada por el usuario.
- Cuando se selecciona **FLAT**, no se introduce ningún suplemento o corrección al sonido. Esto es útil para verificar el efecto de las curvas de ecualización alternándose entre **FLAT** y otra curva de ecualización definida.

- **Presione EQ para seleccionar el ecualizador.**

Presione **EQ** repetidamente para cambiar entre las siguientes opciones:

DYNAMIC—VOCAL—NATURAL—CUSTOM—FLAT—POWERFUL

Utilización de esta unidad

Ajuste de las curvas de ecualización

Puede configurar el ajuste de la curva de ecualización seleccionado según lo desee. Los ajustes de la curva de ecualización configurados se memorizan en **CUSTOM**.

Ajuste de graves/medios/agudos

Se puede ajustar el nivel de graves/medios/agudos.

1 Presione AUDIO para seleccionar BASS/MID/TREBLE.

2 Presione + o – para ajustar el nivel.

Se visualiza **+6 – –6** mientras se aumenta o disminuye el nivel.

Ajuste de la sonoridad

La sonoridad compensa las deficiencias en las gamas de sonido bajas y altas cuando se escucha a un volumen bajo.

1 Presione AUDIO para seleccionar LOUD.

2 Presione + para activar la sonoridad.

Aparece el indicador **LOUD**.

- Para desactivar la sonoridad, presione –.
- También se puede activar o desactivar la sonoridad presionando **LOUDNESS**.

3 Presione ◀ o ▶ para seleccionar el nivel deseado.

LOW (bajo)—**HI** (alto)

Ajuste de los niveles de la fuente

La función SLA (ajuste del nivel de fuente) le permite ajustar el nivel de volumen de cada fuente para evitar cambios radicales en el volumen cuando se cambia entre las fuentes.

- Los ajustes se basan en el nivel de volumen del sintonizador de FM, que se mantiene inalterado.

- El nivel del volumen del sintonizador de AM también se puede regular con el ajuste del nivel de fuente.

1 Compare el nivel de volumen del sintonizador de FM con el de la fuente que desea ajustar.

2 Presione AUDIO para seleccionar SLA.

3 Presione + o – para ajustar el volumen de la fuente.

Se visualiza **SLA +4 – SLA –4** mientras se aumenta o disminuye el volumen de la fuente.

Otras funciones

Ajuste del reloj

Siga estas instrucciones para ajustar el reloj.

1 Presione SOURCE y mantenga presionado hasta que se apague la unidad.

2 Presione AUDIO y mantenga presionado hasta que el reloj aparezca en la pantalla.

3 Presione ◀ o ▶ para seleccionar el segmento de la visualización del reloj que desea ajustar.

Al presionar ◀ o ▶ se seleccionará un solo segmento de la visualización del reloj:

Hora—Minuto

Al seleccionar las horas o los minutos de la visualización del reloj, los dígitos seleccionados destellarán.

4 Presione + or – para ajustar el reloj.

Al presionar + se aumentarán los dígitos de las horas o los minutos seleccionados. Al presionar – se disminuirán los dígitos de las horas o los minutos seleccionados.

- Para cancelar los ajustes del reloj, presione **BAND**.
- También se pueden cancelar los ajustes del reloj presionando **AUDIO** hasta que se apague el sistema.

Activación y desactivación de la visualización del reloj

Se puede activar y desactivar la visualización del reloj.

- **Presione CLOCK para activar o desactivar la visualización del reloj.**

Cada vez que se presiona **CLOCK**, se activa o desactiva la visualización del reloj.

- La visualización del reloj desaparece momentáneamente cuando se utilizan otras funciones, pero vuelve a aparecer después de 25 segundos. ▣

Información adicional

Mensajes de error

Al comunicarse con su concesionario o el Servicio Técnico Oficial de Pioneer más próximo a su domicilio, asegúrese de tener escrito el mensaje de error.

Mensaje	Causa	Acción
ERROR-11, 12, 17, 30	Disco sucio	Limpie el disco.
ERROR-11, 12, 17, 30	Disco rayado	Reemplace el disco.
ERROR-10, 11, 12, 15, 17, 30, A0	Problema eléctrico o mecánico	Cambie la llave de encendido del automóvil entre las posiciones de activación y desactivación, o cambie a una fuente diferente, y después vuelva a activar el reproductor de CD.
CD-ROM	Hay un CD-ROM insertado	Reemplace el disco.



Pautas para el manejo de discos y del reproductor

- Use sólo discos que tengan el siguiente logo.



- Use sólo discos convencionales y completamente circulares. No use discos con formas irregulares.



- No use discos trizados, con picaduras, deformados o dañados de otro modo, ya que pueden causar daños al reproductor.

- No es posible reproducir discos CD-R/CD-RW no finalizados.
- No toque la superficie grabada de los discos.
- Almacene los discos en sus cajas cuando no los utilice.
- Evite dejar discos en ambientes excesivamente calientes o expuestos a la luz solar directa.
- No fije etiquetas, no escriba ni aplique sustancias químicas en la superficie de los discos.
- Para limpiar un CD, pásele un paño suave desde el centro hacia afuera.
- La condensación puede afectar temporalmente el funcionamiento del reproductor. Para ajustarlo, déjelo en un lugar con una temperatura más cálida durante cerca de una hora. Además, si los discos tienen humedad, séquelos con una tela suave.
- Puede ocurrir que no sea posible reproducir algunos discos debido a sus características, formato, aplicación grabada, entorno de reproducción, condiciones de almacenamiento u otras causas.
- Se pueden reproducir hasta 99 pistas de un disco.
- Las vibraciones en las carreteras pueden interrumpir la reproducción de un disco.
- Lea las advertencias impresas que vienen con los discos antes de usarlos.

Información adicional

Especificaciones

Generales

Fuente de alimentación 14,4 V CC (10,8 – 15,1 V permisible)

Sistema de conexión a tierra Tipo negativo

Consumo máximo de corriente 10,0 A

Dimensiones (An × Al × Pr):
DIN

Bastidor 178 × 50 × 157 mm
Cara anterior 188 × 58 × 20 mm

D

Bastidor 178 × 50 × 162 mm
Cara anterior 170 × 48 × 15 mm

Peso 1,3 kg

Audio

Potencia de salida continua 22 W × 4 (50 – 15 000 Hz, 5% THD, 4 Ω de carga, ambos canales activados)

Potencia de salida máxima 50 W × 4

Impedancia de carga 4 Ω (4 – 8 Ω permisible)

Nivel de salida máx. del preamplificador (Pre-out)/impedancia de salida 2,2 V/1 kΩ

Graves/Medios/Agudos:

Graves

Frecuencia 100 Hz
Ganancia ±13 dB

Media

Frecuencia 1 kHz
Ganancia ±12 dB

Agudos

Frecuencia 10 kHz
Ganancia ±12 dB

Contorno de sonoridad:

Bajo +7 dB (100 Hz), +4 dB (10 kHz)

Alto +10 dB (100 Hz), +6,5 dB (10 kHz)
(volumen: -30 dB)

Reproductor de CD

Sistema Sistema de audio de discos compactos

Discos utilizables Disco compacto

Formato de la señal:

Frecuencia de muestreo 44,1 kHz

Número de bits de cuantificación 16; lineal

Características de la frecuencia

..... 5 – 20 000 Hz (±1 dB)

Relación de señal a ruido 94 dB (1 kHz) (red IHF-A)

Gama dinámica 92 dB (1 kHz)

Número de canales 2 (estéreo)

Sintonizador de FM

Gama de frecuencias 87,9 – 107,9 MHz

Sensibilidad utilizable 8 dBf (0,7 μV/75 Ω, mono, Señal/ruido: 30 dB)

Umbral de silenciamiento a 50 dB

..... 10 dBf (0,9 μV/75 Ω, mono)

Relación de señal a ruido 75 dB (red IHF-A)

Distorsión 0,3 % (a 65 dBf, 1 kHz, estéreo)
0,1 % (a 65 dBf, 1 kHz, mono)

Respuesta de frecuencia 30 – 15 000 Hz (±3 dB)

Separación estéreo 45 dB (a 65 dBf, 1 kHz)

Selectividad 80 dB (±200 kHz)

Intermodulación de tres señales (nivel de señal deseado) 30 dBf (dos niveles de señal no deseados: 100 dBf)

Sintonizador de AM

Gama de frecuencias 530 – 1 710 kHz (10 kHz)

Sensibilidad utilizable 18 μV (Señal/ruido: 20 dB)

Relación de señal a ruido 65 dB (red IHF-A)



Nota

Las especificaciones y el diseño están sujetos a posibles modificaciones sin previo aviso. ■

*Register your product at
Enregistrez votre produit au
Registre su producto en*

<http://www.pioneerelectronics.com>

*See "Product registration" page
Voir la page "Enregistrement du produit"
Consulte la página sobre "Registro del producto"*

PIONEER CORPORATION

4-1, MEGURO 1-CHOME, MEGURO-KU, TOKYO 153-8654, JAPAN

PIONEER ELECTRONICS (USA) INC.

P.O. Box 1540, Long Beach, California 90801-1540, U.S.A.
TEL: (800) 421-1404

PIONEER EUROPE NV

Haven 1087, Keetberglaan 1, B-9120 Melsele, Belgium
TEL: (0) 3/570.05.11

PIONEER ELECTRONICS ASIACENTRE PTE. LTD.

253 Alexandra Road, #04-01, Singapore 159936
TEL: 65-6472-7555

PIONEER ELECTRONICS AUSTRALIA PTY. LTD.

178-184 Boundary Road, Braeside, Victoria 3195, Australia
TEL: (03) 9586-6300

PIONEER ELECTRONICS OF CANADA, INC.

300 Allstate Parkway, Markham, Ontario L3R OP2, Canada
TEL: 1-877-283-5901

PIONEER ELECTRONICS DE MEXICO, S.A. de C.V.

Bldv.Manuel Avila Camacho 138 10 piso
Col.Lomas de Chapultepec, Mexico, D.F. 11000
TEL: 55-9178-4270

先鋒股份有限公司

總公司：台北市中山北路二段44號13樓
電話：(02) 2521-3588

先鋒電子（香港）有限公司

香港九龍尖沙咀海港城世界商業中心
9樓901-6室
電話：(0852) 2848-6488

Published by Pioneer Corporation.
Copyright © 2005 by Pioneer Corporation.
All rights reserved.

Publié par Pioneer Corporation. Copyright
© 2005 par Pioneer Corporation. Tous
droits réservés.

Printed in China
Imprimé en Chine

Free Manuals Download Website

<http://myh66.com>

<http://usermanuals.us>

<http://www.somanuals.com>

<http://www.4manuals.cc>

<http://www.manual-lib.com>

<http://www.404manual.com>

<http://www.luxmanual.com>

<http://aubethermostatmanual.com>

Golf course search by state

<http://golfingnear.com>

Email search by domain

<http://emailbydomain.com>

Auto manuals search

<http://auto.somanuals.com>

TV manuals search

<http://tv.somanuals.com>