

# Pioneer

## S-31-LR-K S-31-LR-QL

Speaker System / Enceintes acoustiques / Lautsprechersystem /  
Sistema di diffusori / Luidsprekersysteem / Sistema de altavoces /  
Sistema de Colunas / Högtalarsystem / Højtalersystem /  
Høyttalersystem / Kaiutinjärjestelmä / Акустическая система /  
揚聲器系統 / 扬声器

Discover the benefits of registering your product online at <http://www.pioneer.co.uk> (or <http://www.pioneer.eu>)  
Découvrez les nombreux avantages offerts en enregistrant votre produit en ligne maintenant sur <http://www.pioneer.fr>  
(ou <http://www.pioneer.eu>).

Bitte nutzen Sie die Möglichkeit zur Registrierung Ihres Produktes unter <http://www.pioneer.de> (oder <http://www.pioneer.eu>)

Registra il tuo prodotto su <http://www.pioneer.it> (o <http://www.pioneer.eu>) e scopri subito quali vantaggi puoi ottenere!

Ontdek nu de voordelen van online registratie! Registreer uw Pioneer product via <http://www.pioneer.nl> - <http://www.pioneer.be>  
(of <http://www.pioneer.eu>)

Registre su producto en <http://www.pioneer.es> (o en <http://www.pioneer.eu>) Descubra los beneficios de registrarse on-line:

Registe o seu produto em <http://www.pioneer.pt> (ou em <http://www.pioneer.eu>). Descubra as vantagens de o fazer agora on-line.

Registrera din produkt på <http://www.pioneer.se> (eller på <http://www.pioneer.eu>). Upptäck fördelarna med att göra det on-line nu.

Registreer dit produkt på <http://www.pioneer.dk> (eller <http://www.pioneer.eu>). Oplev fordelene ved at gå online nu.

Registreer produktet ditt på <http://www.pioneer.no> (<http://www.pioneer.eu>). Oppdag fordelene med dette på nettet i dag.

Rekisteröi tuote sivustossa <http://www.pioneer.fi> (<http://www.pioneer.eu>). Tutustu nyt online-rekisteröitymisen etuihin.

Зарегистрируйте Ваше изделие на <http://www.pioneer-rus.ru> (или <http://www.pioneer.eu>).

Ознакомьтесь с преимуществами регистрации в Интернет

Register your product on:

<http://www.pioneerelectronics.com> (US)  
<http://www.pioneerelectronics.ca> (Canada)

Enregistrez votre produit sur:

<http://www.pioneerelectronics.com> (US)  
<http://www.pioneerelectronics.ca> (Canada)

Operating Instructions / Mode d'emploi / Bedienungsanleitung / Istruzioni per l'uso / Handleiding /  
Manual de instrucciones / Manual de instruções / Bruksanvisning / Brugsanvisning / Bruksanvisning /  
Käyttöohjeet / Инструкции по эксплуатации / 操作手冊 / 使用说明书

Thank you for buying this Pioneer product.

Please read through these operating instructions so you will know how to operate your model properly. After you have finished reading the instructions, put them away in a safe place for future reference.

## Before you start

- The nominal impedance of this speaker system is 6  $\Omega$ . Connect the speaker system to an amplifier with a load impedance ranging from 4  $\Omega$  to 16  $\Omega$  (a model with "4  $\Omega$  to 16  $\Omega$ " displayed on the speaker output terminals).

In order to prevent damage to the speaker system resulting from input overload, please observe the following precautions:

- Do not supply power to the speaker system in excess of the maximum permissible input.
- When using a graphic equalizer to emphasize loud sounds in the high-frequency range, do not use excessive amplifier volume.
- Do not try to force a low-powered amplifier to produce loud volumes of sound (the amplifier's harmonic distortion will be increased, and you may damage the speaker).

### Caution: installation

- When placing this unit, ensure that it is firmly secured and avoid areas where it may be likely to fall and cause injury in the event of a natural disaster (such as an earthquake).
- Do not attach these speakers to the wall or ceiling. They may fall off and cause injury.
- Do not install your speakers overhead on the ceiling or wall. If improperly attached, the speaker grille can fall and cause damage or personal injury.
- Switch off and unplug your AV equipment and consult the instructions when connecting up components. Make sure you use the correct connecting cables.

### Caution: in use

- Do not place the speaker on an unstable surface. It could present a hazard if it falls, as well as damaging the equipment.

## For U.S. model

**WARNING:** Handling the cord on this product or cords associated with accessories sold with the product will expose you to chemicals listed on proposition 65 known to the State of California and other governmental entities to cause cancer and birth defect or other reproductive harm.

**Wash hands after handling**

D36-P4\_A\_En

## For European model



If you want to dispose this product, do not mix it with general household waste. There is a separate collection system for used electronic products in accordance with legislation that requires proper treatment, recovery and recycling.

Private households in the member states of the EU, in Switzerland and Norway may return their used electronic products free of charge to designated collection facilities or to a retailer (if you purchase a similar new one).

For countries not mentioned above, please contact your local authorities for the correct method of disposal.

By doing so you will ensure that your disposed product undergoes the necessary treatment, recovery and recycling and thus prevent potential negative effects on the environment and human health.

K058\_A\_En

- Do not use the speaker to output distorted sound for long periods of times. This can result in a fire hazard.
- Do not sit or stand on the speaker, or let children play on the speaker.
- Do not put large or heavy objects on top of the speaker.

## Cleaning the speaker cabinet

With normal use, wiping with a dry cloth should be sufficient to keep the cabinet clean. If necessary, clean with a cloth dipped in a neutral cleanser diluted five or six times with water, and wrung out well. Do not use furniture wax or cleansers.

Never use thinners, benzene, insecticide sprays or other chemicals on or near this unit since these will corrode the surfaces.

## What's in the box

Speaker cable (3 m) x 2

Metal catch x 2



Screw (for metal catch) x 2



Non skid pads x 2 set

Warranty card

Operating instructions (this document)

## How to install

### Choosing where to place the speaker systems

- Sounds played through speaker systems are easily affected in subtle ways by the conditions in the listening space.
- For best sound, choose a solid floor upon which to place the speakers, and position the speakers as shown below. The level of low sounds can be adjusted by moving the speakers closer to or further from the wall. Adjust the speakers so that they are equidistant from their respective side walls to assure balanced sound.

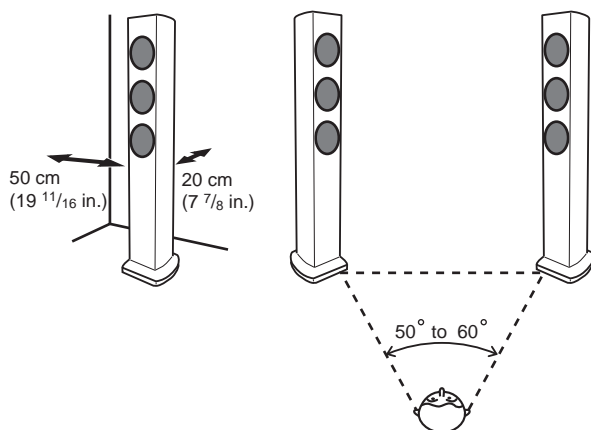

- Place the left and right speakers equal distances from your listening position for good stereo sound. Use speaker cords of the same length for each speaker.
- So far as possible, place the front left and front right speakers on the same plane as the TV screen.
- To achieve optimum surround sound, you should place the TV between the left and right speakers, with the speakers pointing at a 50 to 60 degree angle toward the listening position.
- If the room has a lot of reverberation, we recommend hanging heavy fabric on the walls, and/or putting a carpet on the floor to damp the sound. For best results, cover walls completely.

### Important

- Pioneer assumes no liability whatsoever for damages resulting from assembly, improper mounting, insufficient reinforcement, misuse of the product, acts of nature, etc.
- Since these speaker systems are quite heavy, do not install them in unstable locations; a falling speaker could result in damage or dangerous personal injury.
- When installing these speaker systems, be sure to provide positive measures against tipping or falling, since accidental falls due to earthquakes or other causes could result in injury.

### Applying non skid pads

The use of non skid pads is recommended depending on the installation location. Apply the pads to the four corners of the side of the speaker which will be on the bottom. Note that depending on the location, the pads may not provide fully sufficient traction to prevent slipping, so care should be taken not to install the speakers in conditions where they may be prone to slide.

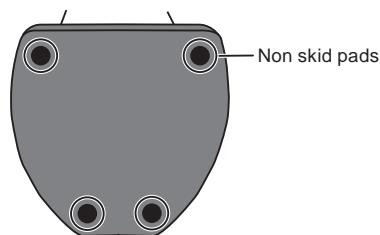

### Mounting the Fall-Prevention Fastener

- Using the included screw, tightly secure the metal catch to the backside of the speaker.

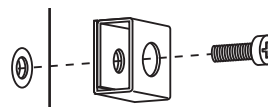

- Pass a commercially-available reinforced string through the metal catch to securely support the speaker to the wall. Be sure that the wall to which you fasten the speaker is strong enough to support the weight of the speaker. After fastening the speaker, make sure that it does not fall over.
- The speaker can incur damage in the event of a fall.
- Do not attach the metal catch directly to the wall. It should only be used in conjunction with reinforced string to prevent the speaker from falling.

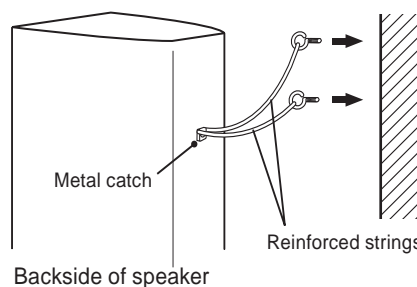

- Pass two reinforced strings through the metal catch, and fasten the speaker to the wall as shown above.

## Attaching and Removing the Grille

It is recommended that this speaker system be used with the grille net attached, but it can be removed if desired. To remove, follow these instructions:

- 1 To remove the grille, place your fingers at the outside of the grille toward the bottom and pull gently outward. Then do the same at the top to detach.
- 2 To reattach the grille, hold the speaker grille with the triangular symbol pointing upward, then align the four pins on the back side of the grille with the holes in the speaker and press in firmly.

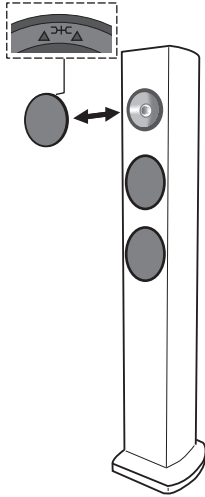

- If the cables' wires happen to be pushed out of the terminals, allowing the wires to come into contact with each other, it places an excessive additional load on the amp. This may cause the amp to stop functioning, and may even damage the amp.
- When using a set of speakers connected to an amplifier, you won't be able to obtain the normal stereo effect if the polarity (+, -) of one of the speakers (left or right) is reversed.

### CAUTION

These speaker terminals carry **HAZARDOUS LIVE voltage**. To prevent the risk of electric shock when connecting or disconnecting the speaker cables, disconnect the power cord before touching any uninsulated parts.

D3-4-2-2-3\_A\_En

## Connections

This speaker does not include speaker cables used for connecting to an amplifier.

### Connecting the cables

- 1 Switch off the power to your amplifier.
- 2 Connect the speaker cables to the input terminals (lower) on the back of the speaker. For input terminal polarity, red is positive (+) and black is negative (-).

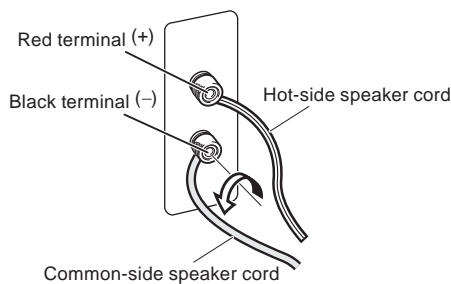

- 3 Connect the other ends of the cables to the amp's speaker output terminals (for more details, refer to your amp instruction manual).

- Grasp the cap knobs on the lower input terminals and rotate them to the left (counter-clockwise), insert the speaker cable wires into the holes in the terminal posts, then tighten the knobs to secure the short bar as well as the wires.
- You can also connect the speaker's terminals with a banana plug.
- When using a banana plug, first remove the caps covering the speaker terminal.
- After connecting the plugs, pull lightly on the cables to make sure that the ends of the cables are securely connected to the terminals. Poor connections can create noise and interruptions in the sound.



## Specifications

Enclosure	Bass-reflex floorstanding type
Configuration	.2-way
Woofer	10 cm (4 in.) cone x 2
Tweeter	2.5 cm (1 in.) dome
Impedance	6 $\Omega$
Frequency response	38 Hz to 40 kHz
Sensitivity	84 dB (2.83 V)
Maximum input power	120 W
Crossover frequency	3 kHz
Exterior dimensions	202 (W) mm x 1006 (H) mm x 230 (D) mm 7 <sup>15</sup> / <sub>16</sub> (W) in. x 39 <sup>5</sup> / <sub>8</sub> (H) in. x 9 <sup>1</sup> / <sub>16</sub> (D) in.
Weight	8.8 kg (19 lbs 6 oz.)

### Supplied accessories

Speaker cable (3 m)	2
Metal catch	2
Screw (for metal catch)	2
Non skid pads	2 set
Warranty card	
Operating instructions (this document)	

### Note

Specifications and design subject to possible modification without notice, due to improvements.



is a trademark placed on a product with Pioneer's Phase Control technology. This technology enables high-grade sound reproduction through each component by improving overall phase matching.

Published by Pioneer Corporation.  
Copyright © 2009 Pioneer Corporation.  
All rights reserved.

### For U.S. model



### Dear Customer:

Selecting fine audio equipment such as the unit you've just purchased is only the start of your musical enjoyment. Now it's time to consider how you can maximize the fun and excitement your equipment offers. This manufacturer and the Electronic Industries Association's Consumer Electronics Group want you to get the most out of your equipment by playing it at a safe level. One that lets the sound come through loud and clear without annoying blaring or distortion-and, most importantly, without affecting your sensitive hearing.

Sound can be deceiving. Over time your hearing "comfort level" adapts to higher volumes of sound. So what sounds "normal" can actually be loud and harmful to your hearing. Guard against this by setting your equipment at a safe level BEFORE your hearing adapts.

#### To establish a safe level:

- Start your volume control at a low setting.
- Slowly increase the sound until you can hear it comfortably and clearly, and without distortion.

#### Once you have established a comfortable sound level:

- Set the dial and leave it there.

Taking a minute to do this now will help to prevent hearing damage or loss in the future. After all, we want you listening for a lifetime.

### We Want You Listening For A Lifetime

Used wisely, your new sound equipment will provide a lifetime of fun and enjoyment. Since hearing damage from loud noise is often undetectable until it is too late, this manufacturer and the Electronic Industries Association's Consumer Electronics Group recommend you avoid prolonged exposure to excessive noise. This list of sound levels is included for your protection.

#### Decibel Level Example

30	Quiet library, soft whispers
40	Living room, refrigerator, bedroom away from traffic
50	Light traffic, normal conversation, quiet office
60	Air conditioner at 20 feet, sewing machine
70	Vacuum cleaner, hair dryer, noisy restaurant
80	Average city traffic, garbage disposals, alarm clock at two feet.

#### THE FOLLOWING NOISES CAN BE DANGEROUS UNDER CONSTANT EXPOSURE

90	Subway, motorcycle, truck traffic, lawn mower
100	Garbage truck, chain saw, pneumatic drill
120	Rock band concert in front of speakers, thunderclap
140	Gunshot blast, jet plane
180	Rocket launching pad

Information courtesy of the Deafness Research Foundation.



S001\_En

Nous vous remercions d'avoir acheté ce produit Pioneer.

Veuillez lire attentivement ce mode d'emploi de manière à pouvoir utiliser votre modèle correctement. Après avoir lu ces explications, conservez-les en lieu sûr pour éventuellement les consulter plus tard.

## Avant de commencer

- L'impédance nominale de ces enceintes acoustiques est de 6  $\Omega$ . Raccordez ces enceintes à un amplificateur dont l'impédance de charge va de 4  $\Omega$  à 16  $\Omega$  (un modèle pour lequel "4  $\Omega$  to 16  $\Omega$ " est indiqué sur les bornes de sortie des enceintes).

Pour éviter d'endommager les enceintes par une surcharge à l'entrée, observez les précautions suivantes :

- Ne fournissez pas aux enceintes acoustiques une puissance électrique dépassant l'entrée maximale autorisée.
- Si vous utilisez un égaliseur graphique pour accentuer les sons dans la plage des hautes fréquences, n'élevez pas trop le volume de l'amplificateur.
- N'essayez pas de pousser un amplificateur de faible puissance à produire un volume sonore élevé, car la distorsion harmonique de l'amplificateur en serait accentuée et vous pourriez endommager les haut-parleurs.

### Précautions: d'installation

- Lors de l'installation de l'appareil, veillez à ce qu'il soit fermement immobilisé et évitez les endroits d'où il pourrait tomber et provoquer des blessures lors d'une catastrophe naturelle, telle qu'un séisme.
- Ne fixez pas les enceintes sur une paroi ou au plafond. Elles pourraient tomber et provoquer des blessures.
- N'installez pas les enceintes en hauteur, au plafond ou sur une paroi. Si elle est mal installée, la grille des haut-parleurs peut tomber et provoquer des dégâts, voire des blessures à des personnes.
- Mettez votre système audiovisuel hors tension et débranchez-le, puis consultez le mode d'emploi avant de brancher des composants. Prenez soin d'utiliser correctement les cordons de raccordement.



Si vous souhaitez vous débarrasser de cet appareil, ne le mettez pas à la poubelle avec vos ordures ménagères. Il existe un système de collecte séparé pour les appareils électroniques usagés, qui doivent être récupérés, traités et recyclés conformément à la législation.

Les habitants des états membres de l'UE, de Suisse et de Norvège peuvent retourner gratuitement leurs appareils électroniques usagés aux centres de collecte agréés ou à un détaillant (si vous rachetez un appareil similaire neuf).

Dans les pays qui ne sont pas mentionnés ci-dessus, veuillez contacter les autorités locales pour savoir comment vous pouvez vous débarrasser de vos appareils.

Vous garantirez ainsi que les appareils dont vous vous débarrassez sont correctement récupérés, traités et recyclés et préviendrez de cette façon les impacts néfastes possibles sur l'environnement et la santé humaine.

K058\_A\_Fr

### Précautions: d'utilisation

- Ne placez pas l'enceinte sur une surface instable. En tombant, elle pourrait entraîner des blessures et être endommagée.
- N'utilisez pas les enceintes pour produire des sons distordus pendant une longue période. Cela pourrait provoquer un incendie.
- Ne montez pas et ne vous asseyez pas sur les enceintes et ne laissez pas des enfants jouer sur celles-ci.
- Ne posez pas d'objets lourds ou volumineux sur le dessus des enceintes.

### Nettoyage du coffret de l'enceinte

Normalement, il suffira de frotter le coffret de ces enceintes avec un linge sec pour maintenir leur propreté. Au besoin, trempez un linge dans un détergent neutre allongé de cinq à six fois son volume d'eau et essorez bien le linge avant de l'utiliser pour frotter le coffret. N'utilisez pas de cire ou de détergent pour mobilier.

N'employez jamais de diluant, benzine, insecticide en atomiseur ou autre produit chimique sur les coffrets ou à proximité, car cela endommagerait leurs surfaces.

## Contenu de l'emballage

Cordon d'enceinte (3 m) x 2

Attache antichute x 2



Vis (pour attache antichute) x 2



Coussinets antidérapants x 2 jeux

Carte de garantie

Mode d'emploi (ce document)

## Méthode d'installation

### Choix d'un emplacement pour les enceintes acoustiques

- Les sons reproduits par les enceintes acoustiques sont facilement affectés de manière subtile par les conditions du local d'écoute.
- Pour obtenir un son optimal, choisissez un plancher solide pour disposer les enceintes et positionnez-les comme indiqué ci-après. Le niveau des sons graves peut être ajusté en rapprochant ou éloignant les enceintes par rapport aux parois. Afin d'obtenir un son équilibré, ajustez les enceintes de sorte qu'elles soient équidistantes de leur mur respectif.

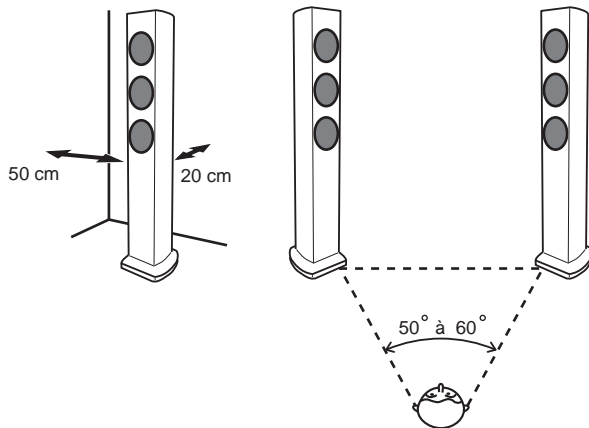

- Pour obtenir de bons sons stéréo, placez les enceintes gauche et droite à distance égale de la position d'écoute. Utilisez des cordons d'enceinte de même longueur pour chaque enceinte.
- Dans la mesure du possible, placez les enceintes avant gauche et droite dans le même plan que l'écran du téléviseur.
- Pour bénéficier d'un son d'ambiance optimal, il convient de placer le téléviseur entre les enceintes gauche et droite et d'orienter celles-ci à un angle de 50 à 60 degrés vers la position d'écoute.
- Si la pièce a tendance à réverbérer les sons, nous conseillons de suspendre des tentures aux murs et/ou de placer un tapis sur le plancher afin d'amortir les sons. Pour obtenir les meilleurs résultats possibles, couvrez complètement les murs.



### Important

- Pioneer n'assume aucune responsabilité en cas de dégâts causés par un assemblage et un montage inadéquats, un renforcement insuffisant, une erreur d'utilisation, des catastrophes naturelles, etc.
- Ces enceintes acoustiques étant très lourdes, ne l'installez pas dans un endroit instable car s'il venait à tomber il pourrait être endommagé ou causer des blessures à des personnes.
- Lors de l'installation de ces enceintes acoustiques, assurez-vous prendre les mesures nécessaires pour éviter que les enceintes basculent ou tombent, car en cas de séisme ou d'autres circonstances exceptionnelles elles pourraient causer des blessures.

### Mise en place des coussinets antidérapants

L'utilisation des coussinets antidérapants est recommandée en fonction de l'emplacement de l'installation. Collez les coussinets aux quatre coins de la face de l'enceinte destinée à être en contact avec le sol. Notez qu'en fonction de l'emplacement, il se peut que les coussinets n'offrent pas une traction suffisante pour éviter que les enceintes glissent et dans ce cas vous devez faire attention de ne pas les installer dans un emplacement où elles pourraient glisser.

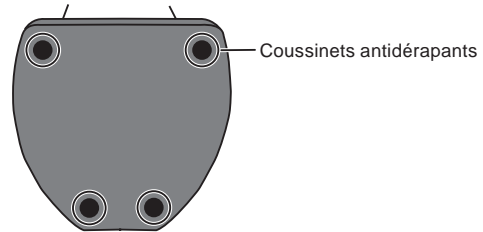

### Fixation de l'attache antichute

- Au moyen de la vis fournie, fixez fermement l'attache antichute sur la face arrière de l'enceinte.

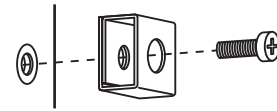

- Faites passer un cordon renforcé, disponible dans le commerce, dans l'attache antichute pour immobiliser l'enceinte à une paroi. Assurez-vous que celle-ci est suffisamment résistante pour supporter le poids de l'enceinte. Après la fixation de l'enceinte, assurez-vous qu'elle ne se renverse pas.
- Si elle devait tomber, l'enceinte subirait des dégâts.
- Ne fixez pas l'attache antichute directement sur une paroi. Elle doit être utilisée uniquement avec un cordon renforcé pour prévenir la chute de l'enceinte.

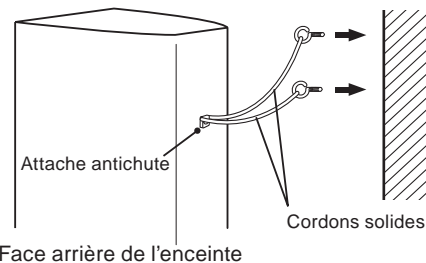

- Faites passer deux cordons renforcés par l'attache antichute et fixez l'enceinte sur une paroi comme illustré ci-dessus.

## Fixation et dépose de la grille

Il est recommandé d'utiliser ces enceintes acoustiques avec la grille attachée, mais elle peut être retirée si vous le souhaitez. Pour la retirer, suivez ces instructions:

**1 Pour déposer la grille, placez vos doigts sur l'extérieur de la grille vers le bas et tirez doucement vers l'extérieur. Puis, faites de même avec la partie supérieure pour détacher la grille.**

**2 Pour remettre la grille en place, tenez la grille avec le symbole triangulaire dirigé vers le haut, puis alignez les quatre ergots situés à l'arrière de la grille avec les trous sur les enceintes et poussez fermement.**

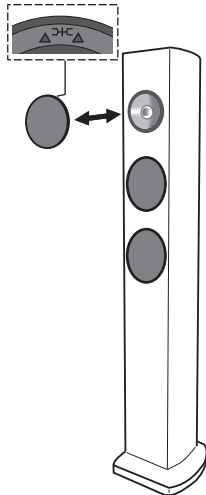

- Après avoir branché les cordons sur les bornes, tirez légèrement sur ceux-ci pour vous assurer que leur extrémité est parfaitement immobilisée sur les bornes. De mauvaises connexions sont la source de parasites, voire d'interruptions des sons.
- Si les fils des cordons ressortent des bornes et s'ils entrent en contact mutuellement, l'amplificateur subira une charge additionnelle, ce qui peut l'obliger à s'arrêter, voire l'endommager.
- Lors de l'utilisation d'un jeu d'enceintes raccordé à un amplificateur, si la polarité d'une des enceintes acoustiques (+, -) est inversée, vous n'obtiendrez pas un effet stéréophonique normal.

### ATTENTION

Les bornes des haut-parleurs sont sous une **tension ACTIVE DANGEREUSE**. Pour éviter tout risque de décharge électrique lors du branchement et du débranchement des câbles de haut-parleur, débranchez le cordon d'alimentation avant de toucher des parties non isolées.

D3-4-2-3\_A\_Fr

## Connexions

Les cordons d'enceintes, nécessaires pour le branchement à un ampli, ne sont pas fournis avec cette enceinte acoustique.

### Câblage

**1 Mettez l'amplificateur hors tension.**

**2 Branchez les cordons d'enceinte sur les bornes d'entrée (inférieures) à l'arrière de l'enceinte. En ce qui concerne les polarités des bornes, la rouge est positive (+) et la noire est négative (-).**

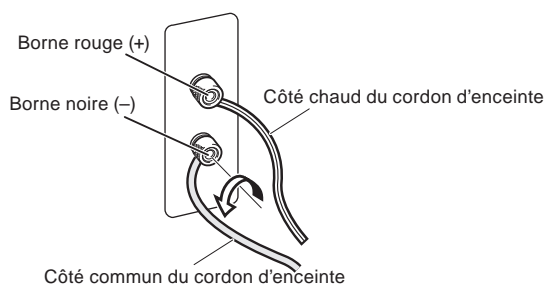

**3 Raccordez l'autre bout des cordons sur les bornes de sortie d'enceinte de l'amplificateur (pour plus d'informations, consultez le mode d'emploi de votre amplificateur).**

- Saisissez le bouton-capuchon sur les bornes d'entrée inférieure et tournez-le vers la gauche (sens antihoraire), insérez les fils du cordon d'enceinte dans l'orifice du montant de borne, puis tournez le bouton pour immobiliser les fiches coupe-circuit et les fils.
- Vous pouvez également utiliser une fiche banane pour cette connexion.
- Lors de l'utilisation d'une fiche banane, retirez d'abord le capuchon qui recouvre la prise d'enceinte.

## Fiche technique

Coffret .....	Type plancher, basse reflex
Configuration .....	2 voies
Haut-parleur des graves .....	Cône de 10 cm x 2
Haut-parleur des aigus .....	Dôme de 2,5 cm
Impédance .....	6 $\Omega$
Réponse en fréquence .....	38 Hz à 40 kHz
Sensibilité .....	84 dB (2,83 V)
Puissance d'entrée maximum .....	120 W
Fréquence de recouvrement .....	3 kHz
Dimensions extérieures . . . .	202 (L) mm x 1006 (H) mm x 230 (P) mm
Poids .....	8,8 kg

### Accessoires fournis

Cordon d'enceinte (3 m) .....	2
Attache antichute .....	2
Vis (pour attache antichute) .....	2
Coussinets antidérapants .....	2 jeux
Carte de garantie	
Mode d'emploi (ce document)	



### Remarque

Spécifications et design sous réserve de modifications sans préavis en raison d'améliorations éventuelles.



est une marque de commerce, appliquée sur un appareil doté de la technologie "Phase Control" de Pioneer. Cette technologie autorise une reproduction sonore de haut niveau par chaque composant grâce à une amélioration de la synchronisation d'ensemble des phases.

Publication de Pioneer Corporation.

© 2009 Pioneer Corporation.

Tous droits de reproduction et de traduction réservés.

Wir danken Ihnen dafür, dass Sie sich für dieses Produkt von Pioneer entschieden haben.

Bitte lesen Sie diese Bedienungsanleitung vor der Inbetriebnahme aufmerksam durch, damit Sie die optimale Leistung von diesem Produkt erzielen können. Bitte bewahren Sie diese Anleitung anschließend für spätere Bezugnahme griffbereit auf.

## Vor der Inbetriebnahme

- Die Nennimpedanz dieses Lautsprechersystems beträgt 6  $\Omega$ . Schließen Sie dieses Lautsprechersystem ausschließlich an einen Verstärker mit einer Lastimpedanz von 4  $\Omega$  bis 16  $\Omega$  an (die Lautsprecherklemmen des Verstärkers müssen mit der Beschriftung „4  $\Omega$  to 16  $\Omega$ “ gekennzeichnet sein).

Um eine Beschädigung des Lautsprechersystems durch ein zu starkes Eingangssignal zu vermeiden, sind die folgenden Vorsichtshinweise sorgfältig zu beachten:

- Die zulässige Belastbarkeit (Eingangspegel) dieses Lautsprechersystems darf auf keinen Fall überschritten werden.
- Wenn ein Grafik-Equalizer verwendet wird, um den hohen Frequenzbereich anzuheben, darf die Lautstärke am Verstärker nicht auf einen übermäßig hohen Pegel eingestellt werden.
- Versuchen Sie auf keinen Fall, einen sehr hohen Lautstärkepegel von einem Verstärker mit niedriger Ausgangsleistung zu erzielen (dies führt zu einer Erhöhung des Klirrfaktors des Verstärkers und kann eine Beschädigung des Lautsprechers verursachen).

### Vorsichtshinweise zur Aufstellung

- Bei der Aufstellung ist sorgfältig für einen festen Stand des Lautsprechers zu sorgen; Orte, an denen der Lautsprecher bei Auftreten eines Erdbebens oder einer anderen Naturkatastrophe umkippen und Verletzungen verursachen könnte, sind unbedingt zu vermeiden.
- Montieren Sie diesen Lautsprecher nicht an einer Wand oder der Decke. Anderenfalls besteht die Gefahr, dass er herunterfällt und Verletzungen verursacht.
- Dieser Lautsprecher darf nicht oberhalb des Kopfniveaus an der Decke oder an einer Wand befestigt werden. Bei unsachgemäßer Befestigung besteht die Gefahr, dass die Frontverkleidung herunterfällt und Verletzungen oder eine Beschädigung verursacht.
- Schalten Sie die AV-Anlage aus, und ziehen Sie alle Netzstecker ab, bevor Sie die Anschlüsse unter Bezugnahme auf die Bedienungsanleitungen der einzelnen Komponenten herstellen. Achten Sie unbedingt darauf, die richtigen Anschlusskabel zu verwenden.

### Vorsichtshinweise zum Betrieb

- Stellen Sie den Lautsprecher auf einer stabilen Unterlage auf. Anderenfalls besteht die Gefahr, dass der Lautsprecher umkippt und Verletzungen oder eine Beschädigung verursacht.
- Verwenden Sie den Lautsprecher auf keinen Fall zur Wiedergabe von verzerrtem Klang über längere Zeiträume hinweg. Anderenfalls besteht die Gefahr eines Brandausbruchs.
- Bitte sorgen Sie dafür, dass sich Personen nicht auf den Lautsprecher setzen oder sich darauf stellen, und dass Kinder nicht auf dem Lautsprecher spielen.
- Stellen Sie keine großen oder schweren Gegenstände auf den Lautsprecher.

### Reinigen des Lautsprechergehäuses

Unter normalen Bedingungen lassen sich Staub, Fingerabdrücke und leichte Verschmutzungen durch Abreiben des Lautsprechergehäuses mit einem trockenen Tuch entfernen. Falls hartnäckige Schmutzflecken an den Außenflächen vorhanden sind, tauchen Sie einen sauberen Lappen in eine Lösung aus 5 bis 6 Teilen eines neutralen Haushaltsreinigers und 1 Teil Wasser, wringen Sie ihn gründlich aus, und wischen Sie die Schmutzflecken dann ab. Benutzen Sie dazu keine Möbelpolituren oder -reinigungsmittel.

Verwenden Sie auf keinen Fall Farbverdünner, Leichtbenzin, Insektizide oder andere Chemikalien zur Reinigung des Gehäuses oder in der Nähe dieses Lautsprechers, da derartige Mittel das Oberflächenfinish anlösen.

## Mitgeliefertes Zubehör

Lautsprecherkabel (3 m) x 2

Metallarretierung x 2



Schraube (für Metallarretierung) x 2



Rutschfeste Kissen x 2 Sätze

Garantiekarte

Bedienungsanleitung (dieses Dokument)



Mischen Sie dieses Produkt, wenn Sie es entsorgen wollen, nicht mit gewöhnlichen Haushaltsabfällen. Es gibt ein getrenntes Sammelsystem für gebrauchte elektronische Produkte, über das die richtige Behandlung, Rückgewinnung und Wiederverwertung gemäß der bestehenden Gesetzgebung gewährleistet wird.

Privathaushalte in den Mitgliedsstaaten der EU, in der Schweiz und in Norwegen können ihre gebrauchten elektronischen Produkte an vorgesehenen Sammeleinrichtungen kostenfrei zurückgeben oder aber an einen Händler zurückgeben (wenn sie ein ähnliches neues Produkt kaufen).

Bitte wenden Sie sich in den Ländern, die oben nicht aufgeführt sind, hinsichtlich der korrekten Verfahrensweise der Entsorgung an die örtliche Kommunalverwaltung.

Auf diese Weise stellen Sie sicher, dass das zu entsorgende Produkt der notwendigen Behandlung, Rückgewinnung und Wiederverwertung unterzogen wird, und so mögliche negative Einflüsse auf die Umwelt und die menschliche Gesundheit vermieden werden.

K058\_A\_Ge

# Installationsverfahren

## Wahl des Aufstellungsortes

- Die akustischen Verhältnisse im Hörraum üben einen starken Einfluss auf die Art der Schallabstrahlung von Lautsprechern aus.
- Um die optimale Klangqualität zu erhalten, sollten die Lautsprecher möglichst auf einem soliden Fußboden aufgestellt und wie in der nachstehenden Abbildung gezeigt platziert werden. Der Basspegel kann justiert werden, indem der Abstand zwischen Lautsprecher und Wand verringert oder erhöht wird. Stellen Sie die Lautsprecher jeweils im gleichen Abstand von der seitlichen Wand auf, um einen gut ausgewogenen Klang zu erzielen.

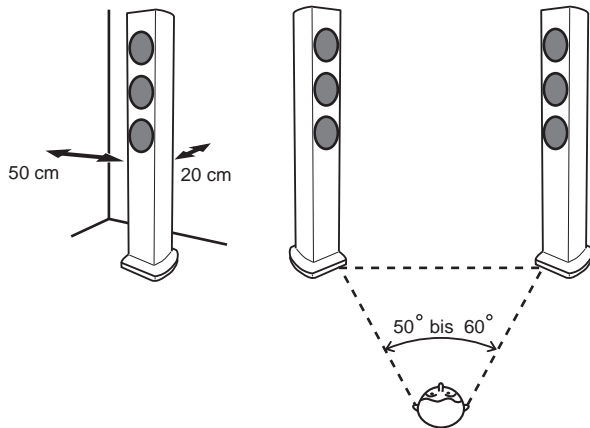

- Um einen einwandfreien Stereoeffekt zu erhalten, stellen Sie den linken und rechten Lautsprecher im gleichen Abstand von der Hörposition auf. Verwenden Sie Lautsprecherkabel der gleichen Länge für jeden Lautsprecher.
- Platzieren Sie den linken und rechten Frontlautsprecher möglichst auf der Ebene des Fernsehgerätes.
- Um den optimalen Surround Sound zu erhalten, sollte sich das Fernsehgerät zwischen dem linken und dem rechten Lautsprecher befinden, wobei diese in einem Winkel von 50 bis 60 Grad auf die Hörposition weisen.
- Wenn der Hörraum einen starken Nachhall aufweist, empfiehlt es sich, die Wände mit schwerem Stoff zu behängen und/oder einen Teppich auf den Boden zu legen, um den Schall zu dämpfen. Die besten Ergebnisse werden erzielt, wenn die Wände vollständig abgedeckt werden.

## Wichtiger Hinweis

- Pioneer lehnt jegliche Haftung für Schäden ab, die durch Fehler bei Zusammenbau oder Aufstellung, eine unzureichende Verstärkung, zweckentfremdeten Gebrauch oder höhere Gewalt entstehen.
- Da diese Lautsprecher ein hohes Gewicht besitzen, dürfen sie nicht auf einer instabilen Unterlage aufgestellt werden; anderenfalls besteht die Gefahr, dass ein Lautsprecher umkippt und schwere Verletzungen oder Schäden verursacht.
- Treffen Sie bei der Aufstellung dieser Lautsprecher unbedingt geeignete Maßnahmen, um ein Umkippen zu verhindern; anderenfalls können Verletzungen verursacht werden, wenn die Lautsprecher bei Auftreten eines Erdbebens oder aufgrund einer anderen Ursache umkippen.

## Anbringen der rutschfesten Kissen

Je nach Aufstellungsort kann sich die Verwendung der rutschfesten Kissen empfehlen. Befestigen Sie die Kissen an den vier Ecken der Unterseite des Lautsprechers. Bitte beachten Sie, dass die Kissen bei Aufstellung der Lautsprecher auf einer sehr glatten Unterlage ein Verrutschen u. U. nicht wirksam verhindern können; daher sind bei der Aufstellung glatte Unterlagen sorgfältig zu vermeiden.

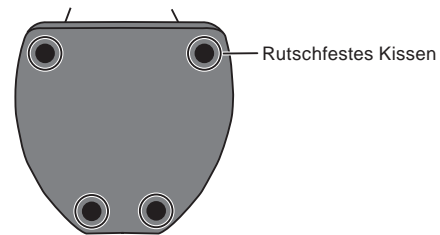

## Anbringen der Kippenschutz-Befestigung

- Befestigen Sie die Metallarretierung mit der mitgelieferten Schraube an der Rückwand des Lautsprechers.

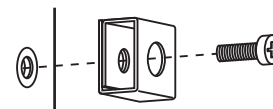

- Führen Sie eine im Fachhandel erhältliche verstärkte Schnur durch die Metallarretierung, um den Lautsprecher an der Wand zu sichern. Vergewissern Sie sich, dass das Tragvermögen der Wand für das Gewicht des Lautsprechers ausreicht. Überzeugen Sie sich nach der Befestigung der Schnur, dass der Lautsprecher nicht umkippen kann.
- Durch ein Umkippen kann der Lautsprecher beschädigt werden.
- Befestigen Sie die Metallarretierung nicht direkt an der Wand. Sie ist ausschließlich zum gemeinsamen Gebrauch mit einer verstärkten Schnur vorgesehen, um ein Umkippen des Lautsprechers zu verhindern.

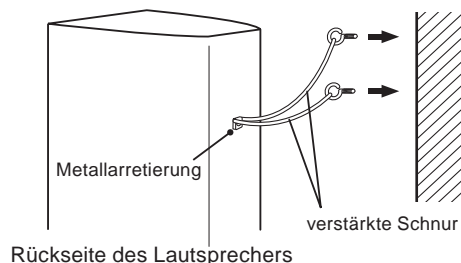

- Führen Sie zwei verstärkte Schnüre wie im obigen Diagramm gezeigt durch die Metallarretierung, um den Lautsprecher an der Wand zu sichern.



## Anbringen und Entfernen der Frontverkleidung

Es wird empfohlen, dieses Lautsprechersystem mit daran angebrachten Frontverkleidungen zu betreiben, doch können diese auf Wunsch abgenommen werden. Zum Abnehmen einer Frontverkleidung gehen Sie wie nachstehend beschrieben vor:

**1 Zum Abnehmen der Frontverkleidung ergreifen Sie sie den Rand im unteren Bereich mit beiden Händen, und ziehen Sie sie sacht nach vorn, um den unteren Teil der Frontverkleidung vom Lautsprechergehäuse zu trennen. Verfahren Sie dann auf gleiche Weise im oberen Bereich, um die Frontverkleidung vollständig vom Lautsprecher zu trennen.**

**2 Zum Anbringen der Frontverkleidung halten Sie diese so, dass die dreieckige Markierung nach oben weist, bringen Sie die vier Stifte an der Rückseite der Frontverkleidung mit den Löchern im Lautsprechergehäuse zur Deckung, und drücken Sie die Frontverkleidung dann fest gegen den Lautsprecher.**

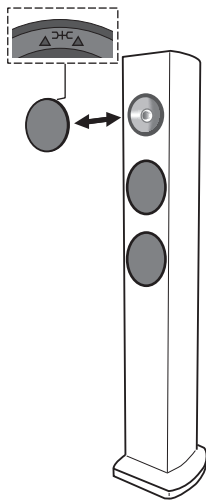

## Anschlüsse

Lautsprecherkabel für den Anschluss an einen Verstärker gehören nicht zum Lieferumfang dieses Lautsprechers.

### Anschließen der Kabel

**1 Schalten Sie den Verstärker aus.**

**2 Schließen Sie die Lautsprecherkabel an die (unteren) Eingangsklemmen an der Rückwand jedes Lautsprechers an. Die roten Klemmen sind positiv (+), die schwarzen Klemmen negativ (-) gepolt.**

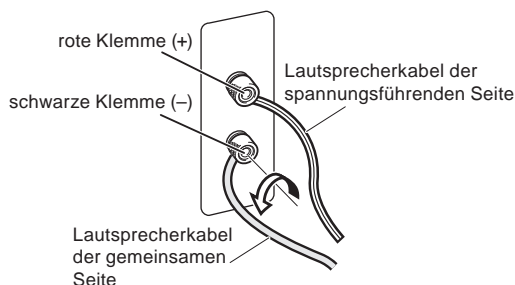

**3 Schließen Sie das andere Ende jedes Lautsprecherkabels an die Lautsprecherausgangsklemmen des Verstärkers an (Einzelheiten hierzu finden Sie in der Bedienungsanleitung Ihres Verstärkers).**

- Drehen Sie die Kappenknöpfe der unteren Eingangsklemmen nach links (im Gegenuhrzeigersinn), führen Sie die blanken Drähte jedes Lautsprecherkabels in die Löcher in den Polbolzen ein, und ziehen Sie die Knöpfe dann wieder an, um sowohl die Kurzschlussbrücken als auch die Drähte in den Klemmen zu sichern.
- Bananenstecker können ebenfalls für den Anschluss an den Lautsprecherklemmen verwendet werden.
- Wenn Bananenstecker für den Anschluss verwendet werden sollen, müssen Sie zunächst die Kappen von den Lautsprecherklemmen entfernen.
- Ziehen Sie nach dem Herstellen der Anschlüsse sacht an jedem Lautsprecherkabel, um sicherzustellen, dass die Drähte fest in den Klemmen sitzen. Lose Anschlüsse können Rauschen und Tonaussetzer verursachen.
- Falls die blanken Leiter von zwei Lautsprecherkabeln so weit aus den Klemmen hervorstehen, dass sie sich gegenseitig berühren, kann dies eine Überlastung des Verstärkers verursachen. In einem solchen Fall stellt der Verstärker möglicherweise den Betrieb ein, und es kann sogar zu einer Beschädigung des Verstärkers kommen.
- Falls einer der beiden Lautsprecher eines Lautsprecherpaars versehentlich mit vertauschter Polarität (+, -) an einen Verstärker angeschlossen wird, kann der normale Stereoeffekt nicht erzielt werden.

### ACHTUNG

An den Lautsprecherklemmen dieses Gerätes liegt eine potentiell **GEFÄHRLICHE Spannung** an. Zur Vermeidung von Stromschlaggefahr ist unbedingt darauf zu achten, den Netzstecker beim Anschließen und Abtrennen der Lautsprecherkabel von der Netzsteckdose zu trennen, bevor irgendwelche nicht isolierten Teile berührt werden.

D3-4-2-2-3\_A\_Ge



## Technische Daten

Gehäuse	Freistehender Bassreflex
Aufbau	2-Wege-System
Tieftöner	10-cm-Konus x 2
Hochtöner	2,5-cm-Kalotte
Impedanz	6 $\Omega$
Frequenzgang	38 Hz bis 40 kHz
Empfindlichkeit	84 dB (2,83 V)
Maximale Belastbarkeit	120 W
Übernahmefrequenz	3 kHz
Außenabmessungen	202 (B) mm x 1006 (H) mm x 230 (T) mm
Masse	8,8 kg

### Mitgeliefertes Zubehör

Lautsprecherkabel (3 m)	2
Metallarretierung	2
Schraube (für Metallarretierung)	2
Rutschfeste Kissen	2 Sätze
Garantiekarte	
Bedienungsanleitung (dieses Dokument)	



### Hinweis

Änderungen der technischen Daten und äußeren Aufmachung bleiben im Sinne der ständigen Produktverbesserung jederzeit vorbehalten.



ist eine Marke, mit der Geräte gekennzeichnet sind, die mit Pioneer's Phase Control-Technologie ausgestattet sind. Diese Technologie gewährleistet eine hochwertige Klangreproduktion des betreffenden Gerätes durch eine Verbesserung der Gesamtphasenanpassung.

Veröffentlicht von Pioneer Corporation.  
Urheberrechtlich geschützt © 2009 Pioneer Corporation.  
Alle Rechte vorbehalten.

Vi ringraziamo per avere acquistato questo prodotto Pioneer.

Prima di usare il prodotto, leggere queste istruzioni per l'uso in modo da saperlo utilizzare correttamente. Finito di leggerle, conservarle in un luogo sicuro per poterle riutilizzare in futuro.

## Prima di cominciare

- L'impedenza nominale di questo diffusore è 6  $\Omega$ . Collegare il diffusore ad un amplificatore con un'impedenza di carico che vada da 4  $\Omega$  a 16  $\Omega$  (un modello con da "4  $\Omega$  to 16  $\Omega$ " stampati sui terminali di uscita dei diffusori).

Per evitare danni al diffusore dovuti al sovraccarico di segnale in ingresso, osservare le seguenti norme:

- Non alimentare il diffusore con potenza oltre il massimo concesso.
- Se si usa un equalizzatore grafico per enfatizzare forti suoni di alta frequenza, non usare volumi eccessivi dell'amplificatore.
- Non tentare di forzare un amplificatore di bassa potenza a produrre alti volumi. La distorsione armonica dell'amplificatore aumenterebbe e potrebbe danneggiare il diffusore.

### Attenzione: installazione

- Nell'installare quest'unità, controllare che sia ben ferma ed evitare le aree dove potrebbe cadere e causare ferimenti nel caso di disastri naturali, ad esempio un terremoto.
- Non installare questi diffusori su di un muro o parete. Essi possono cadere e causare ferite.
- Non installare i diffusori in alto su di un soffitto o su di una parete. Se male installati, la griglia potrebbe cadere e causare danni o ferite.
- Prima di fare collegamenti, spegnere i propri componenti AV, scollegarli e consultarne i manuali. Controllare di avere usato i cavi di collegamento corretti.

### Attenzione: in uso

- Non installare il diffusore su superfici poco stabili. Esso in caso di caduta può causare incidenti e danneggiarsi.
- Non fare emettere al diffusore suono distorto per lunghi periodi. Questo può provocare incendi.
- Non sedere o appoggiarsi al diffusore, e non lasciare che i bambini ci giochino.
- Non posare oggetti grandi o pesanti sul diffusore.

### Pulizia del cabinet dei diffusori

Normalmente per mantenere pulito il diffusore dovrebbe bastare un panno morbido ed asciutto. Se necessario, passarlo con un panno inumidito con un detergente neutro diluito cinque o sei volte con acqua, quindi strizzarlo bene. Non usare cere o pulenti per mobilia.

Non usare mai diluenti, benzina, spray insetticidi o altre sostanze chimiche su o vicino a quest'unità, dato che essi ne corrodono la superficie.

## Contenuto della confezione

Cavo dei diffusori (3 m) x 2

Gancio in metallo x 2



Vite (per il gancio in metallo) x 2



Cuscinetti antiscivolo x 2 set

Scheda di garanzia

Istruzioni per l'uso (questo documento)



Se si vuole eliminare questo prodotto, non gettarlo insieme ai rifiuti domestici. Esiste un sistema di raccolta differenziata in conformità alle leggi che richiedono appositi trattamenti, recupero e riciclo.

I privati cittadini dei paesi membri dell'UE, di Svizzera e Norvegia, possono restituire senza alcun costo i loro prodotti elettronici usati ad appositi servizi di raccolta o a un rivenditore (se si desidera acquistarne uno simile).

Per i paesi non citati qui sopra, si prega di prendere contatto con le autorità locali per il corretto metodo di smaltimento.

In questo modo, si è sicuri che il proprio prodotto eliminato subirà il trattamento, il recupero e il riciclo necessari per prevenire gli effetti potenzialmente negativi sull'ambiente e sulla vita dell'uomo.

K058\_A\_It

## Norme di installazione

### Scelta della posizione di installazione dei diffusori

- I suoni riprodotti dal diffusore vengono facilmente influenzati dalle condizioni dell'ambiente di ascolto.
- Per ottenere il suono migliore possibile, scegliere un pavimento solido sul quale appoggiare i diffusori e posizionarli nel modo visto di seguito. Il livello dei bassi può venire regolato avvicinando o allontanando i diffusori dalle pareti. Regolare i diffusori in modo che siano equidistanti dalle rispettive pareti in modo che il suono sia bilanciato.

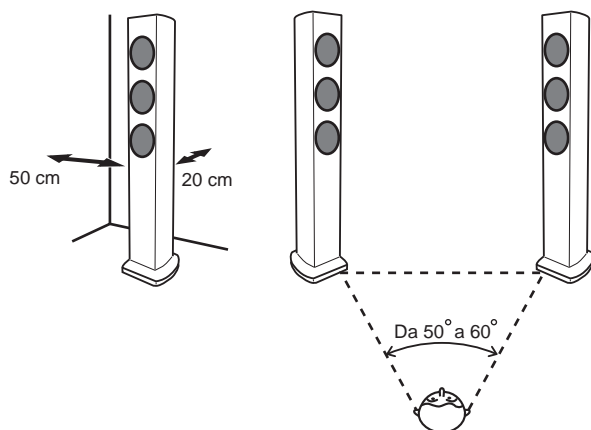

- I diffusori sinistro e destro per garantire una buona stereofonia devono essere equidistanti dalla posizione di ascolto. Usare per ciascun diffusore cavi della stessa lunghezza.
- Se possibile, porre i diffusori anteriori sinistro e destro sullo stesso piano del televisore.
- Per ottenere un suono surround ottimale, il televisore si deve trovare fra i diffusori sinistro e destro e questi devono avere un angolo di 50 a 60 gradi rispetto alla posizione di ascolto.
- Se la stanza ha molto riverbero, si raccomandano tendaggi pesanti sulle pareti e/o tappeti sul pavimento per smorzarlo. Per ottenere risultati ottimali, coprire del tutto le pareti.

### **Importante**

- Pioneer non si assume alcuna responsabilità per danni risultanti da una scorretta messa in posa, un insufficiente rinforzo, un uso scorretto del prodotto, catastrofi naturali, ecc.
- Dato che questi diffusori sono molto pesanti, non installarli in posizioni poco stabili dove la loro caduta possa causare danni o ferimenti pericolosi.
- Quando si installano questi diffusori, controllare di prendere misure atte ad impedire che possano cadere, dato che le cadute dovute a terremoti o altre cause possono causare ferimenti.

### Applicazione dei cuscinetti antiscivolamento

L'uso dei cuscinetti antiscivolamento è raccomandato in certe posizioni di installazione. Applicare i cuscinetti ai quattro angoli del fondo del diffusore. Tenere presente che, a seconda della posizione, i cuscinetti possono non offrire sufficiente resistenza per impedire lo scivolamento dei diffusori, che quindi devono venire installati in posizioni che non causino scivolamenti.

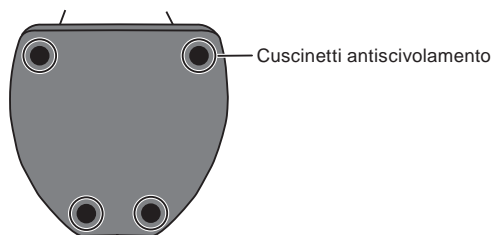

### Installazione dell'aggancio di sicurezza

- Usando la vite fornita, stringere bene l'aggancio di sicurezza sul retro del diffusore.

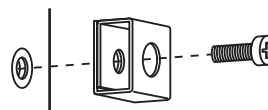

- Far passare una cordicella robusta da acquistarsi separatamente attraverso il gancio in metallo e fermare solidamente il diffusore al muro. Controllare che il muro cui il diffusore è fissato sia sufficientemente robusto per sostenere il peso del diffusore. Dopo aver fissato il diffusore, controllare che non possa cadere.
- Il caso di caduta, il diffusore può danneggiarsi.
- Non collegare il pezzo di metallo direttamente al muro. Deve venire usato solo con una corda robusta in modo che il diffusore non abbia a cadere.

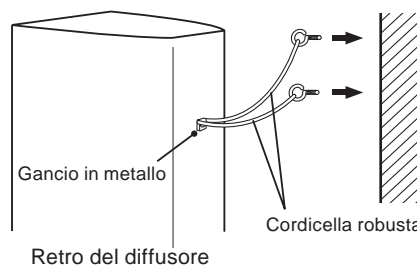

- Fare passare due corde robuste attraverso il pezzo in metallo e fissare il diffusore al muro nel modo indicato qui sopra.

## Applicazione e rimozione della griglia

Si raccomanda di usare questi diffusori con la griglia al suo posto, ma essa può venire tolta se desiderato. Per farlo, fare quanto segue:

- 1 Per togliere la griglia, mettere le dita al suo esterno vicino al fondo e tirare piano in fuori. Fare lo stesso poi in alto e staccarla.
- 2 Per riapplicarla, tenerla con il simbolo del triangolo rivolto in alto ed allineare i quattro spinotti sul retro della griglia con i fori del diffusore, poi spingere.

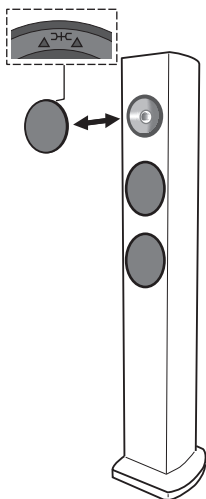

- Se i conduttori dei cavi fuoriescono dai terminali ed entrano in contatto l'uno con l'altro, il carico posto sull'amplificatore è eccessivo. Questo può impedirne il funzionamento o addirittura danneggiarlo.
- Se si usano dei diffusori collegati ad un amplificatore, non si otterrà un normale effetto stereo se la polarità (+, -) di uno dei diffusori (destra o sinistra) viene invertita.

## AVVERTENZA

I terminali degli altoparlanti sono sotto tensione, alla stessa **PERICOLOSA tensione** della corrente di rete. Per prevenire rischi di folgorazioni nel corso delle operazioni di collegamento o di distacco dei cavi degli altoparlanti, staccare il cavo di alimentazione principale prima di toccare qualsiasi parte non isolata. **D3-4-2-3\_A\_It**

## Collegamenti

Questo diffusore non include cavi per diffusori usati per il collegamento con un amplificatore.

### Collegamento dei cavi

- 1 Spegner l'amplificatore.
- 2 Collegare i cavi dei diffusori ai terminali di ingresso (inferiori) sul retro del diffusore. Il terminale dei diffusori positivo (+) è rosso, quello negativo (-) nero.

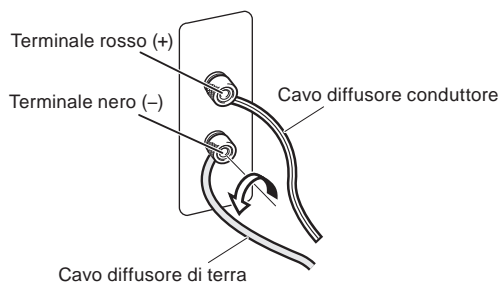

- 3 Collegare le estremità dei cavi ai terminali di uscita dei diffusori dell'amplificatore. Per maggiori dettagli, consultare il manuale del proprio amplificatore.

- Prendere le manopole dei terminali di ingresso inferiori, girarle verso sinistra (in senso antiorario) ed inserire i cavi dei diffusori nei fori dei terminali, quindi stringere le manopole per fermare sia la barra breve che i cavi.
- Potete anche collegare i terminali dei diffusori con uno spinotto a banana.
- Prima di usare connettori a banana, togliere i cappucci che coprono i terminali dei diffusori.
- Dopo aver rimesso a posto i tappi, tirare leggermente i cavi per controllare che siano ben collegati ai rispettivi terminali. Collegamenti scadenti possono causare rumore ed interruzioni del suono.

## Dati tecnici

Cassa	Tipo bass-reflex da pavimento
Configurazione	a 2 vie
Woofers	Cono da 10 cm x 2
Tweeter	Cupola da 2,5 cm
Impedenza	6 $\Omega$
Risposta in frequenza	Da 38 Hz a 40 kHz
Sensibilità	84 dB (2,83 V)
Potenza in ingresso massima	120 W
Frequenza di incrocio	3 kHz
Dimensioni esterne	202 (L) mm x 1006 (A) mm x 230 (P) mm
Peso	8,8 kg

## Accessori in dotazione

Cavo dei diffusori (3 m)	2
Gancio in metallo	2
Vite (per il gancio in metallo)	2
Cuscinetti antiscivolo	2 set
Scheda di garanzia	
Istruzioni per l'uso (questo documento)	



### Nota

I dati tecnici ed il design sono soggetti a modifiche senza preavviso a causa di migliorie.



è un marchio di fabbrica messo sul prodotto che utilizza la tecnologia Phase Control di Pioneer. Questa tecnologia permette una riproduzione audio di alta qualità attraverso i vari componenti regolandone la fase.

Pubblicato da Pioneer Corporation.  
Copyright © 2009 Pioneer Corporation.  
Tutti i diritti riservati.

Hartelijk dank voor de aanschaf van dit Pioneer product.

Lees de handleiding aandachtig door zodat u volledig op de hoogte bent van de bediening en werking. Bewaar de handleiding op een veilige plaats voor eventuele naslag in de toekomst.

## Voordat u begint

- De nominale impedantie van deze luidsprekers is 6  $\Omega$ . Sluit de luidsprekers op een versterker aan met een belastingsimpedantie tussen 4  $\Omega$  en 16  $\Omega$  (een model met het opschrift "4  $\Omega$  to 16  $\Omega$ " op de luidsprekeruitgangsaansluitingen).

Om beschadiging van de luidsprekers als gevolg van overbelasting te voorkomen, dient u de volgende punten in acht te nemen:

- De stroomtoevoer naar de luidsprekers mag het maximaal toelaatbare ingangsvermogen niet overschrijden.
- Bij gebruik van een grafische equalizer voor het versterken van de hoge tonen, mag het volume van de versterker niet te hoog worden ingesteld.
- Probeer niet om een versterker met laag vermogen geluid met overmatig hoog volume te laten weergeven (de harmonische vervorming van de versterker zal toenemen, wat kan resulteren in beschadiging van de luidspreker).

### Let op: opstelling

- Zet de luidspreker op een stabiele ondergrond en let erop dat de luidspreker niet kan vallen en letsel veroorzaken bij een onvoorziene situatie of natuurramp (zoals een aardbeving).
- Bevestig de luidsprekers niet aan een muur of het plafond. De luidsprekers kunnen vallen en letsel veroorzaken.
- Monteer de luidsprekers niet boven u aan het plafond of aan een muur. Als de luidspreker verkeerd is bevestigd, kan het luidsprekerfront vallen met beschadiging of letsel tot gevolg.
- Schakel de AV-apparatuur uit, haal de stekker uit het stopcontact en raadpleeg de handleidingen voordat u begint met het aansluiten van apparatuur. Zorg dat u de juiste aansluitkabels gebruikt.



Deponeer dit product niet bij het gewone huishoudelijk afval wanneer u het wilt verwijderen. Er bestaat een speciaal wettelijk voorgeschreven verzamelstelsel voor de juiste behandeling, het opnieuw bruikbaar maken en de recycling van gebruikte elektronische producten.

In de lidstaten van de EU, Zwitserland en Noorwegen kunnen particulieren hun gebruikte elektronische producten gratis bij de daarvoor bestemde verzamelplaatsen of een verkooppunt (indien u aldaar een gelijkwaardig nieuw product koopt) inleveren.

Indien u zich in een ander dan bovengenoemd land bevindt kunt u contact opnemen met de plaatselijke overheid voor informatie over de juiste verwijdering van het product.

Zodoende zorgt u ervoor dat het verwijderde product op de juiste wijze wordt behandeld, opnieuw bruikbaar wordt gemaakt, gerecycleerd en het niet schadelijk is voor de gezondheid en het milieu.

K058\_A\_Du

### Let op: gebruik

- Zet de luidspreker niet op een onstabiele ondergrond. De luidspreker kan gevaar opleveren wanneer deze omvalt of de apparatuur kan beschadigd worden.
- Laat de luidspreker niet gedurende langere tijd vervormd geluid weergeven. Dit kan resulteren in brand.
- Ga niet op de luidspreker zitten of staan en laat ook niet kinderen op de luidspreker spelen.
- Zet geen grote of zware voorwerpen op de luidspreker.

### Schoonmaken van de luidsprekerbehuizing

Bij normaal gebruik is het voldoende als u de luidspreker af en toe met een droge doek afveegt. Voor het verwijderen van hardnekkig vuil kunt u de doek bevochtigen met een neutraal reinigingsmiddel dat vijf- of zesmaal verdund is met water. Wring de doek goed uit voordat u begint. Gebruik geen meubelwas of sterke reinigingsmiddelen.

Gebruik nooit witte spiritus, benzine, insecticidenspray of andere chemische middelen op of in de buurt van de luidsprekers, want deze kunnen de afwerking aantasten.

## Inhoud van de doos

Luidsprekerkabel (3 m) x 2

Metalen beugel x 2



Schroef (voor metalen beugel) x 2



Antislipkussentjes x 2 sets

Garantiebewijs

Handleiding (dit document)

## Installatie

### Kiezen van een plaats voor de luidsprekers

- De geluiden die via de luidsprekers worden weergegeven, worden op verschillende manieren beïnvloed door de omstandigheden in de luisterruimte.
- Voor een optimale geluidswaardering dient u de luidsprekers op een stevige ondergrond te zetten en in de hieronder afgebeelde positie. Het niveau van de lage geluiden kan aangepast worden door de luidsprekers dichterbij of verder van de muur te zetten. Plaats de luidsprekers zo dat deze op gelijke afstand van de zijmuren staan om een gebalanceerde waardering te verkrijgen.

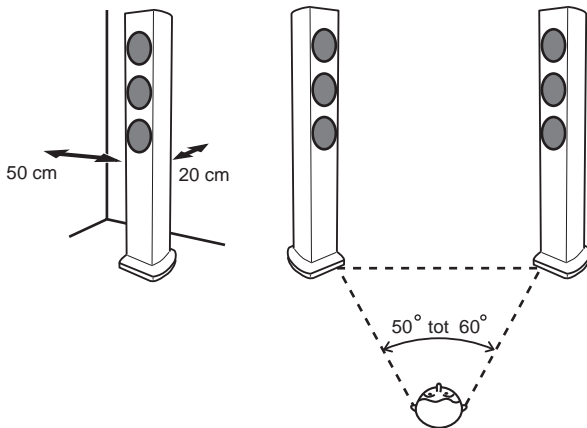

- Plaats de linker en de rechter luidspreker op gelijke afstand van uw luisterplaats voor een goed stereogeluid. Gebruik luidsprekerkabels van dezelfde lengte voor de luidsprekers.
- Zet de linker en de rechter voorluidspreker zo veel mogelijk op dezelfde lijn als de televisie.
- Om een optimale surroundwaardering te verkrijgen, moet de televisie tussen de linker en de rechter luidspreker staan, terwijl de luidsprekers een hoek van 50 tot 60 graden maken met de luisterpositie.
- Als er veel nagalm in de kamer is, raden wij u aan dikke kleden aan de wanden te hangen en/of een vloerkleed op de grond te leggen om het geluid te absorberen. Voor een optimaal resultaat moet u de wanden volledig bedekken.

### **Belangrijk**

- Pioneer kan niet aansprakelijk worden gesteld voor beschadigingen als gevolg van een foutieve montage of bevestiging, onvoldoende versteviging, verkeerd gebruik van het product, natuurrampen enz.
- Aangezien deze luidsprekers tamelijk zwaar zijn, mogen ze niet op een onstabiele ondergrond worden gezet; de luidspreker zou kunnen vallen met beschadiging of ernstig letsel tot gevolg.
- Bij de installatie van deze luidsprekers moet u ervoor zorgen dat de luidsprekers niet per ongeluk kunnen vallen of omvallen, want indien dit om de een of andere reden gebeurt bestaat er kans op letsel.

### Aanbrengen van de antislipkussentjes

Afhankelijk van de installatieplaats kan het nodig zijn om de antislipkussentjes aan te brengen. Breng de kussentjes op de vier hoeken aan van de luidsprekerkant die op de ondergrond rust. In sommige gevallen is het mogelijk dat de kussentjes niet voldoende wrijving geven om slippen te voorkomen, dus let er goed op dat de luidsprekers niet op een plaats staan waar ze kunnen gaan glijden.

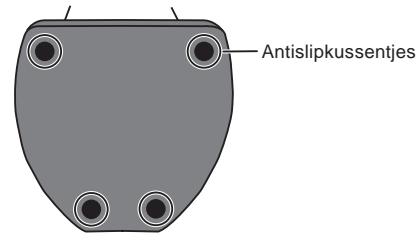

### Montage van het omvalpreventie materiaal

- Maak de metalen beugel stevig met de bijgeleverde schroef aan de achterkant van de luidspreker vast.

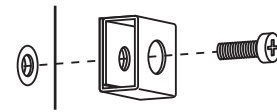

- Laat een stevige draad door de metalen beugel lopen en bevestig de draad aan de muur. Zorg dat de muur waaraan u de luidspreker vastmaakt stevig genoeg is om het gewicht van de luidspreker te dragen. Controleer na het vastmaken van de luidspreker of deze niet meer kan omvallen.
- De luidspreker kan beschadiging veroorzaken wanneer deze omvalt.
- Bevestig de metalen beugel niet rechtstreeks aan de muur. De beugel mag alleen samen met een stevige draad worden gebruikt. Dit om te voorkomen dat de luidspreker toch nog omvalt.

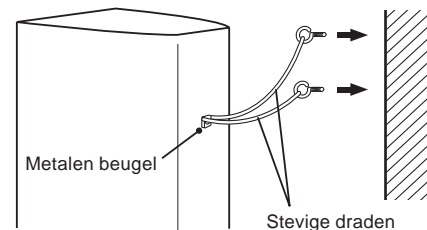

Achterkant van luidspreker

- Laat twee stevige draden door de metalen beugel lopen en maak de luidspreker op de aangegeven manier aan de muur vast.

## Bevestigen en verwijderen van het front

Het wordt aanbevolen dit luidsprekersysteem te gebruiken met het front er aan bevestigd, echter dit kan indien gewenst verwijderd worden. Volg voor het verwijderen onderstaande instructies:

**1 Om het front te verwijderen, houdt u uw vingers in de buurt van de onderkant tegen het front en trekt het front dan voorzichtig naar voren. Doe hetzelfde aan de bovenkant om het front volledig los te maken.**

**2 Om het front te bevestigen, houdt u het front met het driehoekje naar boven gekeerd vast en brengt dan de vier pennen aan de achterkant van het front tegenover de gaten in de luidspreker waarna u het front tegen de luidspreker drukt.**

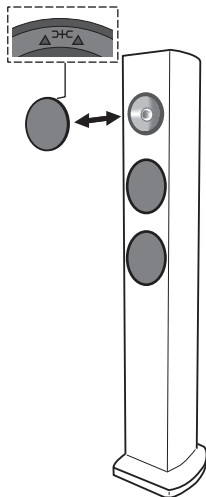

- Bij gebruik van een banaanstekker moet u eerst de kapjes van de luidsprekeraansluitingen verwijderen.
- Nadat u de stekkers in de aansluitbussen hebt gestoken, trekt u lichtjes aan de kabels om te controleren of de stekkers stevig vastzitten. Een slecht contact kan resulteren in storingen of onderbrekingen in het geluid.
- Als de draden uit de aansluitingen steken en met elkaar in contact komen, zal dit een extra belasting voor de versterker betekenen. Het is mogelijk dat de versterker dan niet meer werkt en deze kan zelfs worden beschadigd.
- Als een luidsprekerpaar met de versterker is verbonden, maar een van de luidsprekers (links of rechts) met omgekeerde polariteit (+, -) is aangesloten, zal er geen normaal stereo-effect worden verkregen.

### LET OP

Op deze luidsprekeraansluitingen staat een **GEVAARLIJKE spanning**. Om een elektrische schok te voorkomen bij het aansluiten en losmaken van de luidsprekerkabels, moet u de stekker uit het stopcontact halen voordat u niet geïsoleerde onderdelen aanraakt.

D3-4-2-2-3\_A\_Du

## Aansluitingen

Bij deze luidsprekers worden geen luidsprekerkabels geleverd voor aansluiting op een versterker.

### Aansluiten van de kabels

**1 Schakel de versterker uit.**

**2 Sluit de kabels op de ingangsaansluitingen (onder) aan de achterkant van de luidspreker aan. De polariteit van de ingangsaansluitingen is rood voor positief (+) en zwart voor negatief (-).**

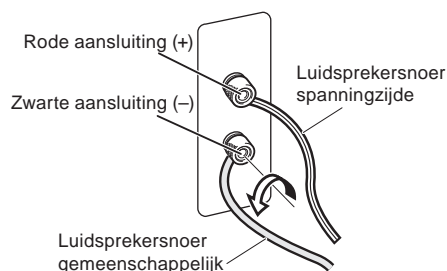

**3 Sluit het andere uiteinde van de kabels aan op de luidspreker-uitgangsaansluitingen van de versterker (raadpleeg de handleiding van de versterker voor verdere informatie).**

- Pak de kapknopjes op de onderste ingangsaansluitingen vast, draai ze naar links (tegen de klok in) en steek de luidsprekerdraden in de gaten van de aansluitingen. Draai daarna de knopjes vast om de kortsluitstaafjes en de draden vast te zetten.
- U kunt ook een luidsprekerkabel met banaanstekker gebruiken.



## Technische gegevens

Behuizing	Basreflex, vloertype
Luidsprekersysteem	2-wegsysteem
Woofers	10 cm conus x 2
Tweeter	2,5 cm koepel
Impedantie	6 $\Omega$
Frequentiebereik	38 Hz tot 40 kHz
Gevoeligheid	84 dB (2,83 V)
Maximaal ingangsvermogen	120 W
Wisselfrequentie	3 kHz
Buitenafmetingen	202 (B) mm x 1006 (H) mm x 230 (D) mm
Gewicht	8,8 kg

### Bijgeleverde accessoires

Luidsprekerkabel (3 m)	2
Metalen beugel	2
Schroef (voor metalen beugel)	2
Antislipkussentjes	2 sets
Garantiebewijs	
Handleiding (dit document)	



### Opmerking

Wijzigingen in ontwerp en technische gegevens voorbehouden, zonder voorafgaande kennisgeving.



is een handelsmerk dat op een product staat dat is uitgerust met Pioneer's Phase Control technologie. Met deze technologie is een hoogwaardige geluidswaergave via elke component mogelijk door verbetering van de totale fase-aanpassing.

Uitgegeven door Pioneer Corporation.  
Copyright © 2009 Pioneer Corporation.  
Alle rechten voorbehouden.

Muchas gracias por la adquisición de este producto Pioneer.

Lea todo este manual de instrucciones para aprender a operar correctamente su modelo. Después de haber leído las instrucciones, guarde el manual en un lugar seguro para poderlo consultar en el futuro.

## Antes de comenzar

- La impedancia nominal de este sistema de altavoces es de  $6 \Omega$ . Conecte el sistema de altavoces a un amplificador que tenga una impedancia de carga de  $4 \Omega$  a  $16 \Omega$  (un modelo que tenga inscrito "4  $\Omega$  to 16  $\Omega$ " en los terminales de salida de altavoces del amplificador).

Para evitar daños en el sistema de altavoces debido a una sobrecarga de entrada, tenga presente las precauciones siguientes:

- No suministre potencia al sistema de altavoces si excede la entrada máxima permisible.
- Cuando emplee un ecualizador gráfico para acentuar los sonidos altos de la gama de agudos, no aplique un volumen excesivo del amplificador.
- No trate de forzar a un amplificador de poca potencia para que produzca altos volúmenes de sonido (se incrementaría la distorsión armónica del amplificador, y podría dañarse el altavoz).

### Precaución: instalación

- Cuando coloque esta unidad, cerciórese de que quede fijada con seguridad y no la ponga en lugares en los que pudiera correr el peligro de caídas y causar heridas en caso de un desastre natural (como pudiera ser un terremoto).
- No monte los altavoces en la pared ni en el techo. Podrían caerse y ocasionar heridas.
- No instale los altavoces en una posición elevada ni en la pared. La rejilla de altavoz, si se monta incorrectamente, puede caerse y ocasionar daños o heridas personales.
- Desconecte la alimentación y desenchufe su equipo audiovisual y consulte las instrucciones antes de conectar componentes. Asegúrese de emplear unos cables de conexión adecuados.



Si desea deshacerse de este producto, no lo mezcle con los residuos generales de su hogar. De conformidad con la legislación vigente, existe un sistema de recogida distinto para los productos electrónicos que requieren un procedimiento adecuado de tratamiento, recuperación y reciclado.

Las viviendas privadas en los estados miembros de la UE, en Suiza y Noruega pueden devolver gratuitamente sus productos electrónicos usados en las instalaciones de recolección previstas o bien en las instalaciones de minoristas (si adquieren un producto similar nuevo).

En el caso de los países que no se han mencionado en el párrafo anterior, póngase en contacto con sus autoridades locales a fin de conocer el método de eliminación correcto.

Al actuar siguiendo estas instrucciones, se asegurará de que el producto de desecho se somete a los procesos de tratamiento, recuperación y reciclaje necesarios, con lo que se previenen los efectos negativos potenciales para el entorno y la salud humana.

K058\_A\_Sp

### Precaución: durante la utilización

- No ponga el altavoz sobre una superficie inestable. Correría el peligro de caídas, pudiendo ocasionar heridas y daños en el equipo.
- No emplee el altavoz para emitir sonido distorsionado durante largos períodos de tiempo. Correría el peligro de incendios.
- No se suba ni se siente encima del altavoz, y no permita que los niños jueguen sobre el altavoz.
- No ponga objetos grandes ni pesados sobre el altavoz.

### Limpieza de la caja acústica

En condiciones normales de utilización, emplee un paño seco para frotar la superficie y mantener limpias las cajas acústicas. Si es necesario, límpielas con un paño humedecido en un detergente neutro diluido en cinco o seis partes de agua, y enjuáguelo bien. No emplee cera para muebles ni detergentes.

No utilice nunca, ni en la unidad como cerca de ella, disolventes, bencina, pulverizadores de insecticida u otros productos químicos, ya que estos productos podrían corroer la superficie.

## Contenido de la caja

Cable de altavoz (3 m) x 2

Fijador metálico x 2



Tornillo (para el fijador metálico) x 2



Almohadillas antirresbalamiento x 2 juegos

Tarjeta de garantía

Manual de instrucciones (este manual)

## Modo de instalación

### Selección del lugar de colocación de los sistemas de altavoces

- Los sonidos reproducidos por los sistemas de altavoces quedan fácilmente afectados de formas sutiles por las condiciones del lugar de audición.
- Para obtener el mejor sonido, seleccione un piso sólido para colocar los altavoces, y sitúe los altavoces como se muestra a continuación. El nivel de los sonidos bajos puede ajustarse acercando o alejando los altavoces de la pared. Ajuste los altavoces de modo que queden equidistantes de sus paredes laterales respectivas para poder obtener un sonido equilibrado.

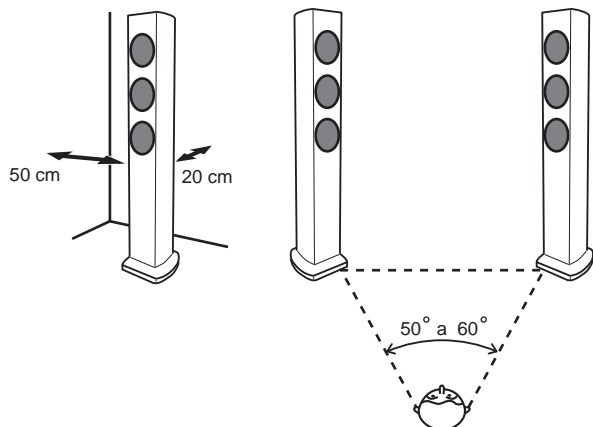

- Ponga los altavoces izquierdos y derechos equidistantes con respecto a su posición de audición para obtener un buen sonido estéreo. Emplee cables de altavoz de la misma longitud para cada altavoz.
- Siempre que sea posible, coloque los altavoces delantero izquierdo y delantero derecho en el mismo plano que la pantalla del televisor.
- Para conseguir el óptimo sonido envolvente, deberá poner el televisor entre los altavoces izquierdo y derecho, haciendo que los altavoces queden orientados en un ángulo de 50 a 60 grados hacia la posición de audición.
- Si la habitación tiene mucha reverberación, le recomendamos que cuelgue tela gruesa en las paredes, y/o que ponga una alfombra en el piso para amortiguar el sonido. Para obtener los mejores resultados, cubra las paredes por completo.



### Importante

- Pioneer no se hace responsable por ningún tipo de daño debido al montaje y a la instalación inadecuados, al refuerzo insuficiente, a la utilización indebida del producto, a desastres naturales, etc.
- Puesto que estos altavoces pesan bastante, no deberá instalarlos en lugares inestables; la caída de un altavoz podría ocasionar daños o lesiones personales graves.
- Cuando instale estos altavoces, no se olvide de aplicar medidas positivas contra su caída, porque las caídas accidentales debidas a terremotos u otras causas pueden ocasionar lesiones.

### Aplicación de almohadillas antirresbalamiento

Se recomienda el empleo de almohadillas antirresbalamiento en el lugar de instalación. Ponga las almohadillas en las cuatro esquinas del lado del altavoz que queda abajo. Tenga presente que, dependiendo del lugar, es posible que las almohadillas no ofrezcan una tracción suficiente como para evitar por completo el resbalamiento, por lo que deberá tenerse cuidado para no instalar los altavoces en situaciones en las que puedan resbalar.

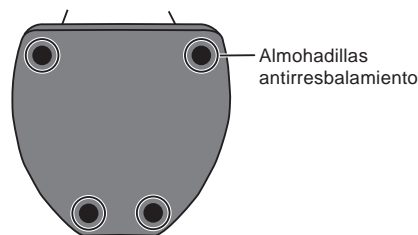

### Montaje del fijador de seguridad contra caídas

- Empleando el tornillo suministrado, fije con seguridad el fijador metálico al lado posterior del altavoz.

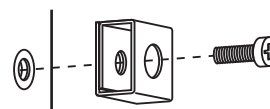

- Pase una cuerda reforzada, de venta en los establecimientos del ramo, por el fijador metálico para sostener con seguridad el altavoz en la pared. Asegúrese de que la pared en la que fija el altavoz tenga suficiente resistencia para soportar el peso del altavoz. Después de fijar el altavoz, asegúrese de que no pueda caerse.
- El altavoz podría dañarse si sufriera una caída.
- No fije el fijador metálico directamente a la pared. Sólo deberá utilizarse junto con la cuerda reforzada para evitar la caída del altavoz.

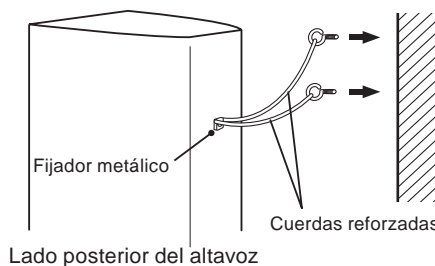

- Pase dos cuerdas reforzadas por el fijador metálico, y fije el altavoz a la pared como se muestra arriba.

## Colocación y extracción de la rejilla

Se recomienda emplear este sistema de altavoces con la rejilla instalada, pero puede extraerse cuando así se desee. Para extraerla, siga las instrucciones siguientes:

**1 Para extraer la rejilla, ponga los dedos en la parte exterior de la rejilla hacia la parte inferior y tire con cuidado de la misma hacia fuera. Luego, haga lo mismo en la parte superior para separarla.**

**2 Para volver a colocar la rejilla, sostenga la rejilla del altavoz con el símbolo triangular señalando hacia arriba, alinee los cuatro apéndices de la parte posterior de la rejilla con los orificios del altavoz y ejerza firmemente presión.**

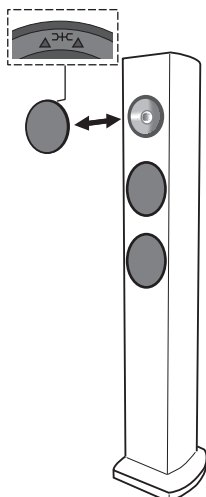

- Cuando emplee una clavija de punta cónica, quite primero las tapas que cubren el terminal del altavoz.
- Después de haber efectuado la conexión tire ligeramente del cable para asegurar la seguridad y solidez de la conexión. Las conexiones defectuosas pueden ocasionar ruido e interrupción del sonido.
- Si los hilos de los cables salen de los terminales y entran en contacto entre sí, el amplificador recibirá una carga adicional excesiva. Esto puede hacer que el amplificador deje de funcionar y incluso pueda dañarse.
- Cuando emplee un juego de altavoces conectados a un amplificador, no podrá obtener el efecto estéreo normal si se ha invertido la polaridad (+, -) de uno de los altavoces (izquierdo o derecho).

### PRECAUCIÓN

Por estos terminales de altavoz circula **tensión ACTIVA que es PELIGROSA**. Para evitar el peligro de descargas eléctricas al conectar o desconectar los cables de altavoz, desenchufe el cable de alimentación antes de tocar las partes de los cables que no están aisladas.

D3-4-2-2-3\_A\_Sp

## Conexiones

Este altavoz no se suministra con los cables de altavoz utilizados para la conexión a un amplificador.

### Conexión de los cables

**1 Desconecte la alimentación del amplificador.**

**2 Conecte el extremo de un cable a los terminales de entrada (inferiores) de la parte posterior. En cuanto a la polaridad de los terminales, el rojo es positivo (+) y el negro es negativo (-).**

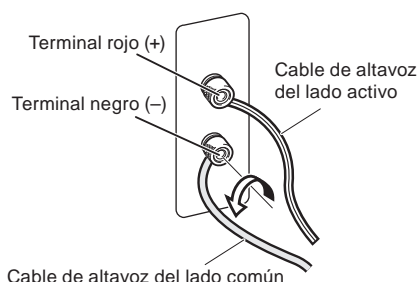

**3 Conecte el otro extremo del cable a los terminales de salida de altavoz en el amplificador, en el canal asignado a al altavoz y manteniendo la polaridad (para más detalles al respecto, consulte el manual de instrucciones del amplificador).**

- Tome los bornes de tapa de los terminales de entrada inferiores y gírelos hacia la izquierda, inserte los cables de altavoz en los orificios de los terminales, y apriete luego los bornes para fijar la barra cortocircuitadora y los cables.
- También podrá conectar los terminales del altavoz con una clavija de punta cónica.

## Especificaciones

Tipo	Tipo sobre el piso con reflexión de graves
Configuración	2 vías
Altavoz de graves	Cono de 10 cm x 2
Altavoz de agudos	domo de 2,5 cm
Impedancia	6 $\Omega$
Respuesta en frecuencia	38 Hz a 40 kHz
Sensibilidad	84 dB (2,83 V)
Potencia de entrada máxima	120 W
Frecuencia de cruce	3 kHz
Dimensiones exteriores	
	202 (An) mm x 1006 (Al) mm x 230 (Prf) mm
Peso	8,8 kg

## Accesorios suministrados

Cable de altavoz (3 m)	2
Fijador metálico	2
Tornillo (para el fijador metálico)	2
Almohadillas antirresbalamiento	2 juegos
Tarjeta de garantía	
Manual de instrucciones (este manual)	



### Nota

Especificaciones y diseño sujetos a posibles cambios sin previo aviso debido a mejoras del producto.



es una marca comercial que llevan los productos que incorporan la tecnología de control de fase de Pioneer. Esta tecnología permite la reproducción del sonido de alta calidad a través de cada componente mediante la mejora de la correspondencia de fase general.

Publicado por Pioneer Corporation.  
Copyright © 2009 Pioneer Corporation.  
Todos los derechos reservados.

Obrigado por ter adquirido este produto Pioneer.

Leia por favor estas manual de instruções na sua totalidade para ficar a saber como operar adequadamente o seu aparelho. Depois de terminar a leitura destas instruções, guarde-as num local seguro para referência futura.

## Antes de começar

- A impedância nominal deste sistema de colunas é de 6  $\Omega$ . Ligue o sistema de colunas a um amplificador com uma impedância de carga entre 4  $\Omega$  e 16  $\Omega$  (um modelo com a indicação "4  $\Omega$  to 16  $\Omega$ " afixada nos terminais de saída para as colunas).

De modo a prevenir danos nas colunas resultantes de sobrecarga na entrada, observe por favor as seguintes precauções:

- Não forneça potência ao sistema de colunas para além da entrada máxima permitida.
- Quando utilizar um equalizador gráfico para dar ênfase a sons altos na faixa das altas frequências, não utilize um volume de amplificação excessivo.
- Não force um amplificador de baixa potência a produzir altos volumes de som (a distorção harmónica do amplificador aumentará, além de poder danificar a coluna).

### Precaução instalação

- Quando instalar este aparelho, certifique-se que está firmemente segurado, evitando zonas em que possa cair e causar ferimentos em caso de desastres naturais (tais como um tremor de terra).
- Não fixe estas colunas à parede ou ao tecto. Podem cair, causando ferimentos.
- Não instale as suas colunas sobre a cabeça, na parede ou no tecto. Se mal fixadas, a grelha das colunas pode cair, causando danos e ferimentos.
- Desligue da tomada o seu equipamento audio-visual e consulte o manual de instruções quando ligar os componentes entre si. Certifique-se que utiliza os cabos de ligação adequados.



Se quiser deitar fora este produto, não o misture com o lixo comum. De acordo com a legislação, existe um sistema de recolha separado para os equipamentos electrónicos fora de uso, que requerem tratamento, recuperação e reciclagem apropriados.

Os consumidores dos Estados-membros da UE, da Suíça e da Noruega podem entregar equipamentos electrónicos fora de uso em determinadas instalações de recolha ou a um retalhista (se adquirirem um equipamento novo similar).

Nos países não mencionados acima, informe-se sobre o método de eliminação correcto junto das autoridades locais.

Ao fazê-lo estará a garantir que o produto que já não tem utilidade para si é submetido a processos de tratamento, recuperação e reciclagem adequados, evitando-se assim potenciais efeitos negativos para o ambiente e a saúde humana.

K058\_A\_Po

### Precaução utilização

- Não coloque a coluna numa superfície instável. Pode tornar-se perigosa em caso de queda, para além de danificar o equipamento.
- Não utilize a coluna para produzir som distorcido durante longos períodos de tempo. Tal pode resultar em incêndio.
- Não se sente nem se ponha em pé em cima das colunas. Não deixe as crianças brincar com as colunas.
- Não coloque objectos grandes ou pesados sobre as colunas.

### Limpeza da caixa das colunas

Em condições de utilização normais, a passagem com um pano seco é suficiente para manter a caixa limpa. Se necessário limpe com um pano embebido num detergente neutro diluído cinco ou seis vezes em água, e torcido bem. Não utilize cera ou detergentes para mobília.

Não utilize nunca diluentes, benzina, sprays insecticidas ou outro produto químico neste ou próximo deste aparelho, pois tal corroerá as superfícies.

## O que encontra na caixa

Cabos de colunas (3 m) x 2

Lingueta de metal x 2



Parafuso (para lingueta de metal) x 2



Almofadas anti-derrapantes x 2 conjuntos

Ficha de garantia

Manual de instruções (o presente documento)

## Como instalar

### Escolha do local onde colocar os sistemas de colunas

- Os sons produzidos através do sistema de colunas são facilmente afectados, de modo subtil, pelas condições do espaço de audição.
- Para uma melhor audição, escolha uma superfície sólida para a colocação das colunas, e posicione as colunas tal como apresentado abaixo. O nível dos baixos pode ser ajustado aproximando ou afastando as colunas da parede. Ajuste as colunas de modo a que fiquem equidistantes das paredes laterais, de modo a assegurar um som equilibrado.

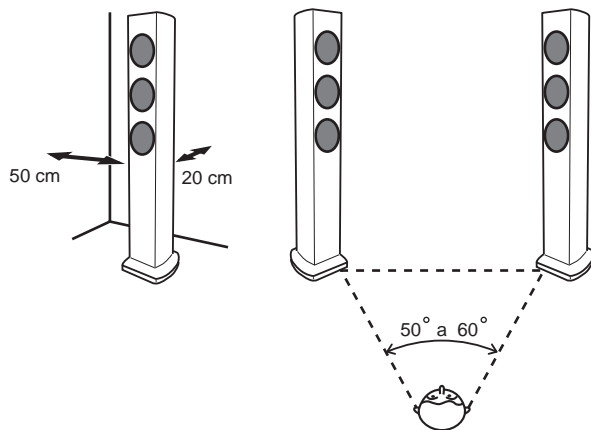

- Para um bom som estereofónico coloque as colunas esquerda e direita a igual distância da posição de audição. Utilize cabos do mesmo comprimento para cada coluna.
- Tanto quanto possível, coloque as colunas frontais esquerda e direita no mesmo nível do ecrã de televisão.
- Para obter um som envolvente óptimo, deve colocar o televisor entre a coluna esquerda e a coluna direita, com as colunas formando um ângulo entre 50 e 60 graus em direcção da posição de audição.
- Se o quarto tiver muita reverberação, recomendamos pendurar tecidos fortes nas paredes, e/ou colocar uma tapete no chão para absorver o som. Para os melhores resultados, cubra as paredes completamente.

### Importante

- A Pioneer não assume qualquer responsabilidade sobre danos resultantes da montagem, fixação deficiente, reforço insuficiente, má utilização do produto, actos da natureza, etc.
- Dado que este sistema de colunas é bastante pesado, não o instale em locais instáveis; a queda de uma coluna pode resultar em estragos ou ferimentos graves.
- Quando instalar este sistemas de colunas, certifique-se que toma as medidas adequadas contra o basculamento ou queda, uma vez que quedas acidentais originadas por tremores de terra ou outras causas podem causar ferimentos.

### Aplicação das almofadas anti-derrapantes

A utilização de almofadas anti-derrapantes depende do local de instalação. Aplique as almofadas nos quatro cantos do lado da coluna que irão estar em contacto com o chão. Note que, dependendo do local, as almofadas podem não oferecer tracção suficiente para prevenir o deslizamento, de modo a que deve tomar cuidado para não instalar as colunas em locais onde fiquem sujeitas a deslizamentos.

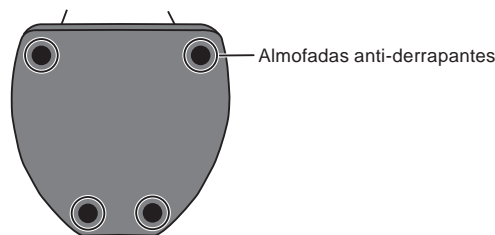

### Montagem das fixações anti-queda

- Utilizando os parafusos fornecidos, fixe firmemente a lingueta de metal à parte anterior da coluna.

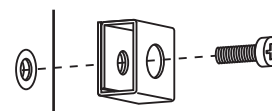

- Faça passar uma corda reforçada disponível no mercado através da lingueta de metal para fixar firmemente a coluna à parede. Certifique que a parede na qual vai fixar a coluna é forte suficiente para suportar o peso da coluna. Depois de fixar a coluna, certifique-se que esta não cai.
- A coluna pode ficar danificada no evento de uma queda.
- Não fixe a lingueta de metal directamente na parede. Deve ser utilizada apenas em conjunção com um fio reforçado, de modo a prevenir a queda da coluna.

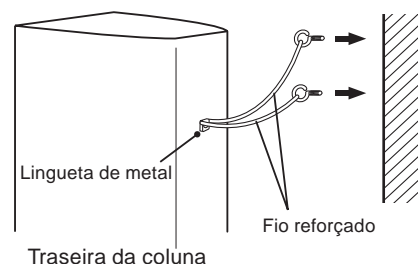

- Passe duas cordas reforçadas através da lingueta de metal e fixe a coluna à parede, tal como ilustrado acima.

## Colocar e Retirar a Grelha

Recomendamos a utilização deste sistema de colunas com a grelha colocada, mas esta pode ser retirada se assim pretendido. Para retirar siga estas instruções:

**1 Para retirar a grelha, coloque os seus dedos na parte exterior da grelha, junto à parte inferior e puxe suavemente para fora.**

**2 Para voltar a colocar a grelha, segure a grelha da coluna com o símbolo triangular apontando para cima, alinhe depois os quatro espigões existentes na parte anterior da grelha com os orifícios na coluna e pressione firmemente.**

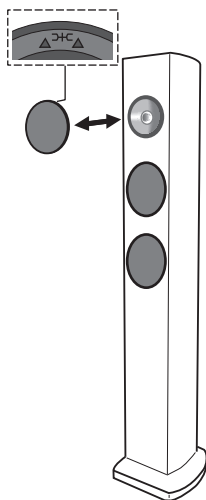

- Depois de ligar as fichas, puxe os cabos levemente para se certificar que as extremidades destes se encontram ligadas firmemente aos terminais. Ligações deficientes podem criar ruído e interrupção no som.
- Se os fios dos cabos saírem dos terminais e entrarem em contacto um com o outro, induzirão uma carga excessiva no amplificador. Tal pode fazer com que o amplificador deixe de funcionar, podendo mesmo danificar o amplificador.
- Quando utilizar o conjunto de colunas ligadas a um amplificador, não conseguirá obter o efeito estereofónico usual se a polaridade (+, -) de uma das colunas (esquerda ou direita) estiver invertida.

## CUIDADO

Estes terminais de coluna estão sob **voltagem PERIGOSA**. Para evitar o risco de choque eléctrico ao ligar ou desligar os cabos de coluna, desligue o cabo de alimentação de energia antes de tocar em quaisquer componentes não isolados.

D3-4-2-3\_A\_Po

## Ligações

Esta coluna não inclui cabos de coluna para ligar a um amplificador.

### Ligação dos cabos

**1 Desligue a alimentação do seu amplificador.**

**2 Ligue os cabos de colunas aos terminais de entrada (em baixo) na parte anterior da coluna. No que diz respeito à polaridade de entrada, o encarnado é positivo (+) e o preto é negativo (-).**

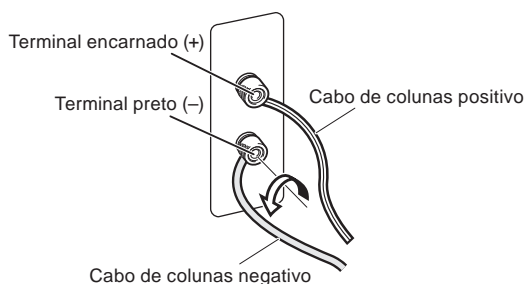

**3 Ligue as outras extremidades dos cabos aos terminais de saída para colunas, no amplificador (para mais detalhes, consulte o manual de utilizador do seu amplificador).**

- Segure os botões nos terminais de entrada inferiores e rode-os para a esquerda (no sentido contrário aos ponteiros do relógio). Insira os fios do cabo das colunas nos orifícios dos postes do terminal. Aperte depois os botões para fixar a barra de curto-circuito, bem como os fios.
- Pode também ligar os terminais da coluna utilizando uma ficha banana.
- Quando utilizar uma ficha em banana, retire primeiro as tampas que cobrem os terminais das colunas.



## Especificações

Caixa	.....Tipo baixo-reflexo, assente no chão
Configuração	.....2 vias
Altifalante de graves (Woofer)	.....10 cm cone x 2
Tweeter	.....2,5 cm em cúpula
Impedância	.....6 $\Omega$
Resposta em frequência	.....38 Hz a 40 kHz
Sensibilidade	.....84 dB (2,83 V)
Potência máxima de entrada	.....120 W
Frequência de crossover	.....3 kHz
Dimensões exteriores	.....202 (L) mm x 1006 (A) mm x 230 (P) mm
Peso	.....8,8 kg

### Acessórios fornecidos

Cabos de colunas (3 m)	.....2
Lingueta de metal	.....2
Parafuso (para lingueta de metal)	.....2
Almofadas anti-derrapantes	.....2 conjuntos
Ficha de garantia	
Manual de instruções (o presente documento)	



#### Nota

Especificações e concepção sujeitas a possíveis modificações sem aviso prévio, devido a melhoramentos.



é um marca registada colocada num produto com tecnologia Controlo de Fase Pioneer. Esta tecnologia permite uma reprodução sonora de alto grau através de cada componente, melhorando o emparelhamento geral de fases.

Publicado por Pioneer Corporation.  
"Copyright" © 2009 Pioneer Corporation.  
Todos os direitos reservados.

Gratulerar till ditt inköp av denna Pioneer-högtalare.

Läs noggrant igenom denna bruksanvisning, så att du vet hur du skall hantera högtalaren på rätt sätt. När du har läst igenom bruksanvisningen, skall du förvara den på en säker plats för framtida bruk.

## Innan du startar

- Detta högtalarsystems nominella impedans är 6  $\Omega$ . Anslut högtalarsystemet till en förstärkare med en belastningsimpedans i omfånget från 4  $\Omega$  till 16  $\Omega$  (en modell där "4  $\Omega$  to 16  $\Omega$ " visas intill högtalarutgången).

För att förhindra att högtalarsystemet skadas på grund av överbelastad inmatning, skall du följa följande säkerhetsföreskrifter:

- Mata inte uteffekt till högtalarsystemet som överskrider den maximalt tillåtna ingången.
- När du använder en grafisk equalizer för att betona kraftiga diskantljudd, skall du inte använda för hög ljudnivå för förstärkaren.
- Försök inte att tvinga en lågeffektsförstärkare att mata ut kraftiga ljudnivåer (förstärkarens harmoniska distorsion ökas och du kan skada högtalaren).

### Observera: Placering

- Vid placeringen av denna enhet skall du se till att den står stadigt och undvika platser där den kan tippa över och orsaka personsador vid någon typ av naturkatastrof (till exempel en jordbävning eller en tornado).
- Sätt inte fast dessa högtalare på väggen eller i taket. De kan falla ned och orsaka personsador.
- Montera inte högtalarna högt i taket eller på väggen. Om de sätts fast på fel sätt, kan högtalargrillen falla ned och orsaka materiella skador eller personsador.
- Stäng av och lossa din AV-utrustning från elnätet samt se i bruksanvisningarna vid anslutning av apparater. Kontrollera att du använder korrekta anslutningskablar.



Denna produkt får inte kastas tillsammans med vanligt hushållsavfall. Uttjänta elektronikprodukter skall enligt lag samlas in separat för särskild hantering och återvinning.

I EU:s medlemsländer samt Schweiz och Norge får privata hushåll kostnadsfritt lämna in uttjänt elektronik på särskilda samlingsställen och återvinningscentraler eller hos en återförsäljare (vid köp av liknande produkt).

I övriga länder skall lokala myndigheter kontaktas för information om korrekt avfallshantering.

Härigenom kommer den kasserade produkten att samlas in, behandlas och återvinnas på det sätt som krävs för att minska negativ påverkan på miljö och människors hälsa.

K058\_A\_Sw

### Observera: Vid användning

- Ställ inte högtalaren på en ostadig yta. Den kan utgöra en fara om den tippar över och detta kan också skada utrustningen.
- Använd inte högtalaren för utmatning av förvrängt ljud under långa tidsperioder. Detta kan leda till fara för brand.
- Du får inte sitta eller stå på högtalaren och inte låta barn leka på den.
- Placera inte stora eller tunga föremål ovanpå högtalaren.

### Rengöring av högtalarhöljet

Vid normal användning bör det räcka med att torka av med en torr duk för att hålla höljet rent. Om så erfordras, kan du rengöra med en duk som har doppats i ett neutralt rengöringsmedel som har späts ut fem eller sex gånger med vatten och vridits ur ordentligt. Använd inte möbelvax eller kraftiga rengöringsmedel.

Använd aldrig thinner, bensen, insektspray eller andra kemikalier på eller nära högtalaren, därför att sådana kommer att korrodera ytorna.

## Detta finns i kartongen

Högtalarkablar (3 m) x 2

Metallhake x 2



Skruv (för metallhake) x 2



Glidskyddsdynor x 2 satser

Garantibevis

Bruksanvisning (detta dokument)

## Placering

### Val av högtalarsystemets placering

- Ljud som spelas genom högtalarna påverkas lätt på subtila sätt av förhållandena i lyssningsrummet.
- För att få bästa tänkbara ljud skall du välja ett stabilt golv för att ställa upp högtalarna och placera dem på det sätt som bilden nedan visar. Nivån för basljuden kan justeras genom att du ställer högtalarna närmare eller längre bort från väggen. Ställ högtalarna så att de står lika långt från sidoväggarna för att få ett balanserat ljud.

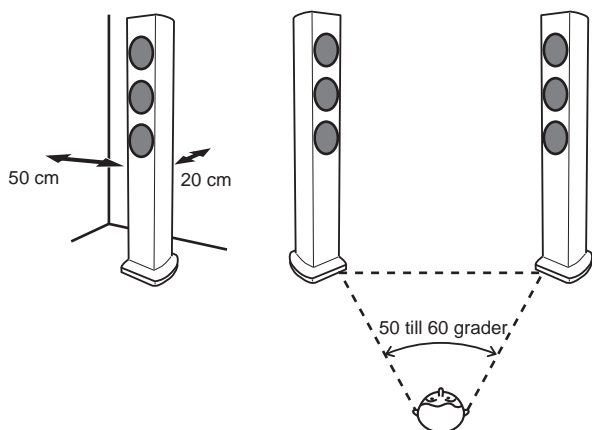

- Placera vänster och höger högtalare lika långt från din lyssningsposition för att få ett bra stereoljud. Använd lika långa högtalarkablar för varje högtalare.
- Så långt det är möjligt bör du ställa vänster och höger främre högtalare i samma plan som TV-skärmen.
- För att få optimalt surroundljud bör du placera TV-apparaten mellan vänster och höger högtalare, med högtalarna riktade 50 till 60 grader mot lyssningspositionen.
- Om rummet har mycket återklanger rekommenderar vi att du hänger tunga gardiner på väggarna och/eller lägger en matta på golvet för att dämpa ljudet. För att få bästa tänkbara ljud skall du täcka väggarna helt.

### Viktigt

- Pioneer tar inte på sig något som helst ansvar för skador som uppstår på grund av ihopsättning, felaktig montering, otillräcklig förstärkning, felaktig användning av högtalaren, naturkatastrofer, etc.
- På grund av att dessa högtalare är mycket tunga, skall du inte placera dem på instabila platser; om en högtalare tippas över kan materiella skador eller allvarliga personskador uppstå.
- Vid placeringen av detta högtalarsystem, skall du vara noga med att vidta säkra åtgärder så att de inte tippas över eller faller, därför att oavsiktliga fall på grund av naturkatastrofer eller andra orsaker kan resultera i personskador.

### Fastsättning av glidskyddsdynor

Användning av glidskyddsdynor rekommenderas i enlighet med högtalarnas placering. Sätt fast dynorna i de fyra hörnen av högtalarens undersida. Observera att dynorna kanske inte kan ge fullgott skydd mot glidning vid vissa placeringar, så var noga med att inte placera högtalarna på platser där de kanske kan glida.

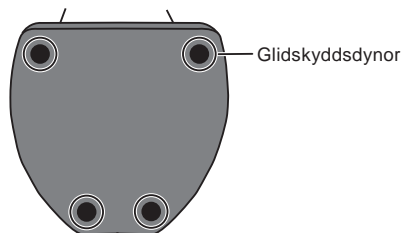

### Montering av den fallförhindrande fasthållaren

- Använd den medföljande skruven för att ordentligt låsa fast metallhaken på baksidan av högtalaren.

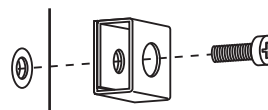

- Drag en förstärkt vajer, som du kan köpa i fackhandeln, genom metallhaken för att låsa fast högtalaren ordentligt i väggen. Förvissa dig om att den vägg du låser fast högtalaren i är tillräckligt kraftig för att klara av högtalarens vikt. När du har satt fast högtalaren, skall du kontrollera att den inte kan tippa över.
- Högtalaren kan orsaka skador om den tippas över.
- Sätt inte fast metallhaken direkt i väggen. Den skall endast användas i kombination med en förstärkt vajer för att förhindra att högtalaren tippas över.

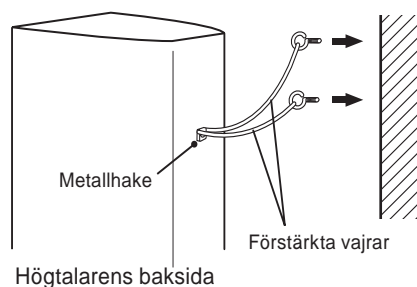

- Drag två förstärkta vajar genom metallhaken och lås fast högtalaren i väggen såsom visas här ovan.

## Fastsättning och borttagning av grillen

Vi rekommenderar att dessa högtalare används med grillen fastsatt, men den kan tas bort om du så vill. Följ dessa anvisningar vid borttagning:

**1 Tag bort grillen genom att sätta fingrarna på utsidan av den nedre delen av grillen och dra varsamt utåt. Gör därefter samma sak vid den övre delen för att lossa grillen.**

**2 För att sätta tillbaka grillen skall du hålla den med triangelnsymbolen pekande uppåt, därefter passa in de fyra tapparna på grillens baksida mot hålen i högtalaren och trycka in ordentligt.**

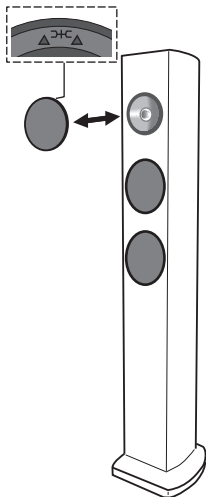

- Om kablarnas kärntrådar lossnar från terminalerna, så att kärntrådarna kommer i beröring med varandra, skapar det en för hög belastning på förstärkaren. Detta kan göra att förstärkaren slutar att fungera och förstärkaren kan till och med skadas.
- Om du använder ett högtalarpar anslutet till en förstärkare, kommer du inte att få normal stereoeffekt om polariteten (+, -) för en av högtalarna (vänster eller höger) har förväxlat.

### VIKTIGT

Dessa högtalarkontakter är strömförande och innehåller **FARLIG SPÄNNING**. För att minska risken för elektrisk stöt när du ansluter eller drar ur högtalarsladdarna ska nätkabeln dras ur innan någon oisolerad del vidrörs.

D3-4-2-2-3\_A\_Sw

## Anslutningar

Till dessa högtalare medföljer inga högtalarkablar för anslutning till en förstärkare.

### Anslutning av kablarna

**1 Stäng av strömmen till förstärkaren.**

**2 Anslut högtalarkablarna till ingången (nedre) på baksidan av högtalaren. Den röda ingångens polaritet är positiv (+) och den svarta är negativ (-).**

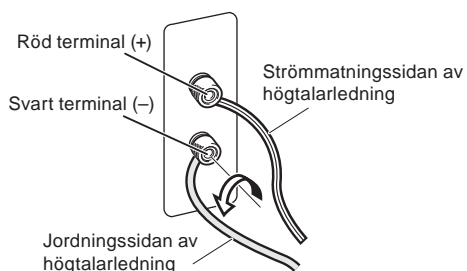

**3 Anslut de andra ändarna av kablarna till förstärkarens högtalarutgångar (för ytterligare upplysningar hänvisas till förstärkarens bruksanvisning).**

- Fatta i knapparna på de nedre ingångarna och vrid dem åt vänster (moturs), sätt in kablarnas kärntrådar i hålen i terminalerna och drag därefter fast knapparna för att låsa fast både kortslutningsstiftet och kärntrådarna.
- Du kan också ansluta till högtalarterminalerna med en banankontakt.
- När en banankontakt används, skall du först ta bort de kåpor som täcker högtalarterminalen.
- Efter anslutningarna skall du dra lätt i kablarna för att kontrollera att kabeländarna sitter fast ordentligt i terminalerna. Slarviga anslutningar kan leda till störningar och ljudavbrott.

## Specifikationer

Hölje	Golvtyp med basreflex
Utformning	2-vägs
Wooferelement	10 cm kon x 2
Diskantelement	2,5 cm dome
Impedans	6 $\Omega$
Frekvensomfång	38 Hz till 40 kHz
Känslighet	84 dB (2,83 V)
Maximal ineffekt	120 W
Brytfrekvens	3 kHz
Yttermått	202 (B) mm x 1006 (H) mm x 230 (D) mm
Vikt	8,8 kg

### Medföljande tillbehör

Högtalarkabel (3 m)	2
Metallhake	2
Skruv (för metallhake)	2
Glidskyddsdynor	2 satser
Garantibevis	
Bruksanvisning (detta dokument)	



### Anmärkning

Tekniska data och utförande kan, i förbättringssyfte, ändras utan föregående meddelande.



är ett varumärke som finns på en produkt med Pioneers Phase Control-teknologi. Denna teknologi möjliggör högklassig ljudåtergivning från varje komponent genom en förbättrad total fasanpassning.

Utgiven av Pioneer Corporation.  
Copyright © 2009 Pioneer Corporation.  
Kopiering förbjuden.

Tak for købet af dette produkt fra Pioneer.

Gennemlæs venligst denne brugsanvisning grundigt, så du ved, hvordan du skal anvende din model på korrekt vis. Gem brugsvejledningen på et sikkert sted, når du er færdig med at læse den, så du senere kan konsultere den.

## Inden du begynder

- Dette højttalersystems nominelle impedans er 6  $\Omega$ . Slut højttalersystemet til en forstærker med en belastningsimpedans i området fra 4  $\Omega$  til 16  $\Omega$  (en model med "4  $\Omega$  to 16  $\Omega$ " vist på højttalerudgangsterminalerne).

lagttag venligst de følgende sikkerhedsforskrifter, således at skade på højttalersystemet på grund af indgangsoverbelastning undgås:

- Strømforsyningen til højttalersystemet må ikke overstige den højeste tilladte indgang.
- Anvend ikke en for kraftig forstærkerlydstyrke, når du anvender en grafisk equalizer til at fremhæve kraftig lyd i det højfrekvente område.
- Tving ikke en forstærker med svag strømforsyning til at producere en kraftig lyd (forstærkerens harmoniske forvrængning vil blive øget, hvorved højttaleren kan lide skade).

### Forsigtig: installation

- Når du installerer denne enhed, skal du sørge for, at den er ordentligt fastgjort, og du bør undgå steder, hvor den kan falde ned og være årsag til tilskadekomst i tilfælde af en naturkatastrofe (som for eksempel et jordskælv).
- Monter ikke disse højttalere på væggen eller loftet. De kan falde ned og være årsag til tilskadekomst.
- Monter ikke højttalerne i højden i loftet eller på væggen. Hvis de monteres forkert, kan højttalgitteret falde ned og være årsag til materiel skade og personskaade.
- Sluk for og tag dit AV-udstyr ud af forbindelse og gå frem efter anvisningerne, når du tilslutter apparaterne. Sørg for at anvende de rigtige tilslutningskabler.

### Forsigtig: i brug

- Anbring ikke højttaleren på en ustabil flade. Den kan i så fald udgøre en fare, hvis den vælter, og desuden øve skade på udstyret.
- Anvend ikke højttaleren til at frembringe forvrænget lyd i et længere tidsrum. Dette kan resultere i fare for brand.
- Lad være med at sidde eller stå på højttaleren og lad ikke børn lege på højttaleren.
- Anbring ikke store og tunge genstande oven på højttaleren.

### Rengøring af højttalerkabinettet

Ved normal brug bør aftørring med en tør klud være tilstrækkeligt til at holde kabinettet rent. Om nødvendigt rengøres med en klud, som er dyppet i et neutralt rengøringsmiddel, som er fortyndet fem eller seks gange med vand og derefter vredet godt op. Anvend ikke møbelpolitur eller rensmidler.

Anvend aldrig fortynder, rensbenzin, insektspray eller andre kemikalier på eller i nærheden af denne enhed, da disse midler vil ødelægge overfladerne.

## Kassen indeholder

Højttalerkabel (3 m) x 2

Metalholder x 2



Skrue (til metalholder) x 2



Skridsikre puder x 2 sæt

Garantibevis

Brugsanvisning (dette dokument)



Hvis du vil skille dig af med dette produkt, må du ikke smide det ud sammen med dit almindelige husholdningsaffald. Der findes et separat indsamlingssystem for udtjente elektroniske produkter i overensstemmelse med lovgivningen, som kræver korrekt bearbejdning og genanvendelse.

Private husholdninger i EU's medlemsstater, i Schweiz og Norge kan gratis aflevere deres udtjente elektroniske produkter i specificerede indsamlingsområder eller hos en detailhandler (hvis der købes et lignende nyt produkt).

I lande, som ikke er nævnt ovenfor, skal du kontakte de lokale myndigheder for at spørge, hvordan du korrekt skaffer dig af med det udtjente produkt.

Du garanterer dermed, at dit udtjente produkt gennemgår den nødvendige bearbejdning og genanvendelse, og forhindrer dermed, at miljøet og menneskers sundhed ikke påvirkes negativt.

K058\_Da

## Installationsanvisninger

### Valg af installationssted for højttalersystemet

- Lyd fra højttalersystemet påvirkes nemt på en umærkelig måde af forholdene på lyttestedet.
- Den bedste lyd opnås ved at man stiller højttalerne på et solidt gulv og placerer dem som vist herunder. Niveauet af baslyd kan reguleres ved at man flytter højttalerne nærmere til eller længere fra væggen. Indstil højttalerne, så de er i samme afstand fra deres respektive sidevægge, således at en balanceret lyd garanteres.

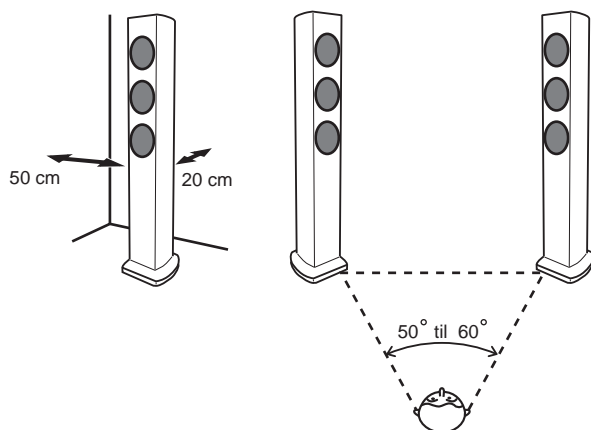

- Anbring venstre og højre højttaler i samme afstand fra din lytteposition, så en god stereolyd opnås. Anvend højttalerledninger af samme længde til hver højttaler.
- Anbring så vidt som muligt venstre og højre fronthøjttaler på det samme plan som fjernsynsskærmen.
- For at opnå optimal lyd, skal fjernsynet anbringes mellem den venstre og højre højttaler med højttalerne rettet mod lyttepositionen i en vinkel på 50 til 60 grader.
- Hvis der er meget efterklang i rummet, anbefaler vi at du hænger noget tungt stof på væggene og/eller lægger et tæppe på gulvet for at dæmpe lyden. Det bedste resultat opnås ved at man dækker væggene helt.

### **Vigtigt**

- Pioneer påtager sig intet ansvar for skader, som er et resultat af samling, fejlagtig montering, utilstrækkelig forstærkning, misbrug af produktet, naturrelaterede påvirkninger og lignende.
- Da disse højttalere er relativt tunge, må de ikke installeres på ustabile steder. En faldende højttaler kan resultere i beskadigelse eller alvorlig tilskadekomst.
- Når disse højttalere installeres, skal man sørge for at tage forholdsregler mod at de tipper eller vælter, da sådanne uheld forårsaget af jordskælv eller andet kan resultere i tilskadekomst.

### Montering af skridsikre puder

Det anbefales at anvende skridsikre puder afhængigt af installationsstedet. Monter puderne på de fire hjørner på siden af højttaleren, som vil være på undersiden. Bemærk, at afhængigt af stedet er det ikke sikkert, at puderne vil yde en fuldt tilstrækkelig traktion til at forhindre at de glider, hvorfor man bør være påpasselig med ikke at installere højttalerne under forhold, hvor der er risiko for at de glider.

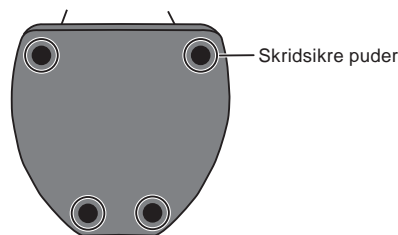

### Montering af den fald-forebyggende fastgøringsanordning

- Fastgør metalholderen godt til bagsiden af højttalerne ved hjælp af den medfølgende skrue.

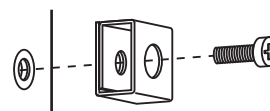

- Før en forstærket snor (fås i handelen) gennem metalholderen for at lænke højttaleren godt til væggen. Sørg for at den væg, hvorpå du monterer højttaleren, er tilstrækkelig stærk til at bære vægten af højttalerne. Sørg for, når højttaleren er fastgjort, at den ikke vælter ned.
- Højttaleren kan være årsag til skade, hvis den falder ned.
- Fastgør ikke metalholderen direkte til væggen. Den bør udelukkende anvendes sammen med den forstærkede snor for at forhindre, at højttaleren falder ned.

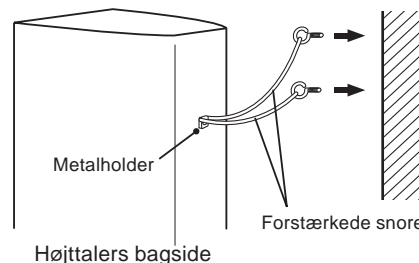

- Før to forstærkede snore gennem metalholderen og fastgør højttaleren til væggen som vist herover.

## Påsætning og aftagning af gitteret

Det anbefales, at dette højttalersystem anvendes med gitteret påsat, men om ønskes kan det tages af. Følg disse anvisninger for aftagning:

**1 Gitteret tages af ved at du anbringer fingrene på ydersiden af gitteret mod undersiden og forsigtigt trækker det udad. Udfør derefter det samme på oversiden for at aftage.**

**2 For at sætte gitteret på igen, skal du holde gitteret med det trekantede symbol vendende opad og derefter sætte de fire tapper på gitteret ud for hullerne i højttaleren og trykke fast ind.**

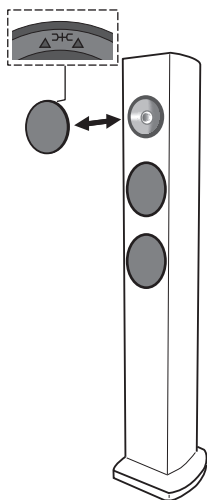

- Træk let i kablerne, når du har sat stikkene i, for at sikre dig, at kabelenderne er sat ordentligt i terminalerne. Mangelfuld tilslutning kan frembringe støj i og afbrydelser af lyden.
- Hvis kabeltrådene skulle falde ud af terminalerne, således at der er risiko for at de kan komme i kontakt med hinanden, vil forstærkeren blive udsat for en ekstra stor belastning. Dette kan bevirke, at forstærkeren holder op med at fungere og kan endog medføre skade på forstærkeren.
- Hvis du anvender et sæt højttalere, som er sluttet til en forstærker, vil du ikke kunne opnå den normale stereovirkning, hvis polariteten (+, -) af en af højttalerne (venstre eller højre) er i modfase.

## FORSIGTIG

Disse højttalerterminaler kan stå under **FARLIG SPÆNDING**. For at undgå fare for elektriske stød måder i forbindelse med tilslutning og fjernelse af højttalerledninger ikke røres ved uisolerede dele, inden strømforsyningen er afbrudt.

D3-4-2-2-3\_Da

## Tilslutninger

Denne højttaler inkluderer ikke højttalerkabler, som anvendes til tilslutning af en forstærker.

### Tilslutning af kablerne

**1 Sluk for forstærkeren.**

**2 Sæt højttalerkablerne i indgangsterminalerne (nederst) på bagsiden af højttaleren. Med hensyn til indgangsterminalernes polaritet er rød positiv (+) og sort negativ (-).**

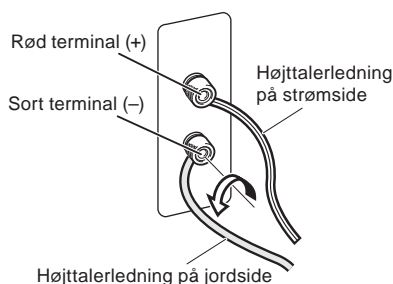

**3 Sæt den anden ende af kablerne i udgangsterminalerne på forstærkerens højttaler udgangsterminaler (vi henviser til brugsanvisningen for din forstærker angående yderligere detaljer).**

- Tag fat i hætteknapperne på de nederste indgangsterminaler og drej dem til venstre (retningen mod uret), sæt højttalerkabeltrådene ind i hullerne på terminalklemmerne, og stram derefter knapperne for at fastgøre kortslutningsstiften såvel som trådene.
- Du kan også anvende højttalerer' terminaler med bananstik til denne tilslutning.
- Når et bananstik anvendes, skal de hætter, der sidder over højttalerterminalen, tages af.



## Tekniske specifikationer

Kabinet	Basrefleks, type til anbringelse på gulvet
Konfiguration	2-vejs
Bas-højttaler	10 cm kegle x 2
Diskant-højttaler	2,5 cm dome
Impedans	6 Ω
Frekvensgang	38 Hz til 40 kHz
Følsomhed	84 dB (2,83 V)
Maks. indgangseffekt	120 W
Delefrekvens	3 kHz
Udvendige mål	202 (B) mm x 1006 (H) mm x 230 (D) mm
Vægt	8,8 kg

### Medfølgende tilbehør

Højttalerkabel (3 m)	2
Metalholder	2
Skrue (til metalholder)	2
Skridsikre puder	2 sæt
Garantibevis	
Brugsanvisning (dette dokument)	



### Bemærk

Tekniske specifikationer og design kan ændres uden varsel på grund af forbedringer.



er et varemærke for et produkt med Pioneers fasekontrol-teknologi. Denne teknologi muliggør høj kvalitets lyd gengivelse via hver enkelt komponent ved forbedring af den generelle faseoverensstemmelse.

Published by Pioneer Corporation.  
Copyright © 2009 Pioneer Corporation.  
Alle rettigheder forbeholdes.

Vi takker for innkjøpet av dette Pioneer-produktet.

Vennligst les gjennom denne bruksanvisning slik at du blir godt fortrolig med riktig betjening av denne modellen. Etter å ha nøye gjennomlest brukerveiledningen bør den oppbevares på et trygt sted for fremtidig konsultasjon.

## Før du går i gang

- Den nominelle impedansen for høyttalersystemet er 6  $\Omega$ . Koble høyttalersystemet til en forsterker som har en belastningsimpedanse på mellom 4  $\Omega$  og 16  $\Omega$  (modeller som er merket med "4  $\Omega$  to 16  $\Omega$ " på høyttalernes utgangsterminaler).  
For å unngå skade på høyttalerne pga. overbelastning, bør du vennligst iaktta følgende forholdsregler:
  - Ikke belast høyttalersystemet i overkant av det som er spesifisert som maksimal inngangseffekt.
  - Ved bruk av en grafisk equalizer for å forsterke lydbildet i høyfrekvensområdet, må det ikke benyttes et overdrevent høyt volumnivå med forsterkeren.
  - Forsøk aldri å trekke høye volumnivåer fra en forsterker med lav yteevne (forsterkerens harmoniske forvrengning vil øke og kan dermed påføre skade på høyttaleren).

### Forsiktig: Installasjon

- Ved plassering av høyttalerne må du påse at de er forsvarlig sikret og unngå steder hvor de kan velte eller påføre personskader i tilfelle det oppstår en naturkatastrofe (som f.eks. jordskjelv).
- Ikke fest disse høyttalerne til vegger eller tak. De kan falle ned og dermed påføre personskader.
- Ikke monter høyttalerne høyt opp i et tak eller på en vegg. Hvis de festes uforsvarlig kan de falle ned og dermed påføre skade på person eller utstyr.
- Slå av og frakoble alt stereoutstyr og følg brukerveiledningene når komponenter skal tilkobles. Pass på å bruke egnede kabler for tilkoblingene.



Hvis du ønsker å kaste dette produktet, må du ikke blande det med vanlig husholdningsavfall. Det finnes et separat innsamlingssystem for brukte elektronikkprodukter, som i henhold til lovgivningen krever korrekt spesialbehandling, gjenbruk og gjenvinning.

Private husholdninger i EU-landene, pluss Sveits og Norge kan levere brukte elektronikkprodukter gratis til bestemte anlegg for spesialavfall, eller til forhandleren (ved kjøp av et nytt, tilsvarende produkt).

I land som ikke er nevnt ovenfor, ber vi deg kontakte de lokale myndighetene for informasjon om korrekte avhendingsmetoder.

Når du gjør det, hjelper du til å sikre at det kasserte produktet blir korrekt behandlet, gjenbrukt eller gjenvunnet, og derved hindre at det forårsaker negative effekter på miljø og helse.

### Forsiktig: Ved bruk

- Ikke plasser høyttalerne på ustabile flater. Risiko for personskade oppstår hvis de velter, så vel som at utstyret kan skades.
- Ikke benytt høyttalerne til avspilling av forvrengte lyder i lengre tid. Dette medfører risiko for brann.
- Ikke sitt eller stå på høyttalerne eller la barn leke oppå høyttalerne.
- Ikke plasser store eller tunge gjenstander oppå høyttalerne.

### Rengjøring av høyttalerkabinettet

Ved normal bruk er det tilstrekkelig å rengjøre kabinettet ved å tørke det av med en tørr klut. Om nødvendig kan det tørkes av med en klut dyppet i et nøytralt rensmiddel som har blitt uttynnet fem til seks ganger med vann og deretter vridd godt opp. Unngå bruk av møbelvoks og skuremidler.

Bruk aldri tynningsmidler, bensin, insektspray eller andre kjemikalier på eller i nærheten av enhetene da disse kan tære på overflatene.

## Eskens innhold

Høyttalerkabel (3 m) x 2

Metallspenne x 2



Skrue (for metallspenne) x 2



Anti-glifelt x 2 sett

Garantikort

Bruksanvisning (dette dokumentet)

K058\_No

## Installering

### Valg av høyttalersystemets plassering

- Lyd som avspilles via et høyttalersystem kan lett bli påvirket på diverse måter av forholdene i rommet hvor lyttingen pågår.
- For å oppnå best mulig lyd bør du velge å plassere høyttalerne på et solid gulv og stille de som anvist nedenfor. Bassregisterets nivå kan justeres ved å flytte høyttalerne i kortere eller lengre avstand fra veggen. Juster høyttalerne slik at de står i samme avstand fra sine respektive vegger slik at du oppnår et balansert lydbilde.

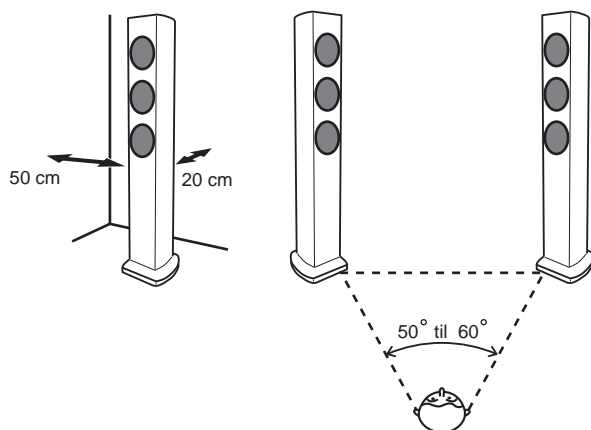

- Plasser høyre og venstre høyttaler i samme avstand fra lytterposisjonen slik at du oppnår god stereolyd. Bruk høyttalerkabler av samme lengde for hver høyttaler.
- Så langt det er mulig bør de fremre høyttalerne til høyre og venstre stå på linje med TV-skjermen.
- For å oppnå best mulig surroundeffekt bør TV-apparatet plasseres mellom høyre og venstre høyttalere hvor disse peker i en vinkel på mellom 50 og 60 grader mot lytteposisjonen.
- Hvis rommet har mye gjenklang anbefales det å henge et tykt tøyestykke på veggene og/eller plassere et teppe på gulvet for å dempe lyden. Best resultat oppnås ved å dekke veggene fullstendig.

### Viktig

- Pioneer påtar seg ikke ansvar for skader som eventuelt oppstår ved sammenstilling, feil montering, utilstrekkelige forsterkninger, feil bruk av produktet, naturkatastrofer eller lignende.
- Da disse høyttalerne er forholdsvis tunge må de aldri plasseres på ustabile flater pga. risikoen for at det oppstår skade, eller i verste fall alvorlige personskader, hvis en høyttaler velter.
- Ved installering av dette høyttalersystemet må du passe på å foreta alle nødvendige tiltak for å motvirke at høyttalerne velter ved jordskjelv eller lignende forhold som kan resultere i personskader.

### Festing av anti-glifelt

Bruk av anti-glifeltene blir anbefalt avhengig av hvor høyttalerne plasseres. Fest feltene til de fire hjørnene på siden av høyttaleren som vil utgjøre bunnen. Avhengig av plasseringen kan det forekomme at feltene ikke gir nok friksjon til å motvirke at høyttalerne glir, slik at du bør sørge for at høyttalerne ikke plasseres på steder der de kan skli.

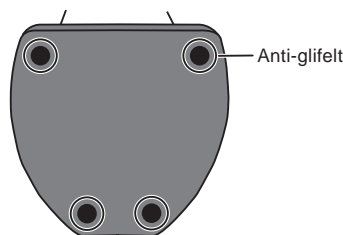

### Montering av fallmotvirkende feste

- Bruk de medfølgende skruene til å forsvarlig feste metallspennen til høyttalerens bakside.

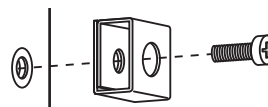

- Trø en egnet kraftig streng (ekstrautstyr) gjennom metallspennen slik at høyttaleren blir godt forankret til veggen. Påse at veggen som høyttaleren blir festet til er sterk nok til å bære høyttalerens vekt. Etter å ha fastspent høyttaleren må du kontrollere at den ikke kan velte.
- Høyttaleren kan ta skade hvis den velter.
- Ikke fest metallspennen direkte til en vegg. Den skal kun benyttes sammen med en forsterket streng som forhindrer at høyttaleren velter.

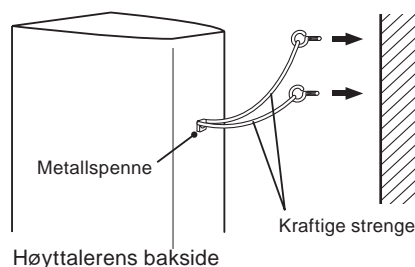

- Trø to forsterkede strenger gjennom metallspennen og fest høyttaleren til veggen som vist ovenfor.

## Montering og fjerning av grillen

Vi anbefaler at dette høyttalersystemet blir brukt med grillnettet satt på selv om det kan tas av om så ønskes. Følg disse anvisningene for å ta det av:

**1 Ta av grillen ved først å plassere fingrene på grillens nedre ytterkanter og trekk den forsiktig mot deg. Gjør deretter det samme med øvre del av grillen for å ta den av.**

**2 Sett grillen på igjen ved holde høyttalergrillen slik at trekantmerket peker opp, før de fire tappene på grillens bakside kant-i-kant med høyttalerens hull og gi et fast trykk.**

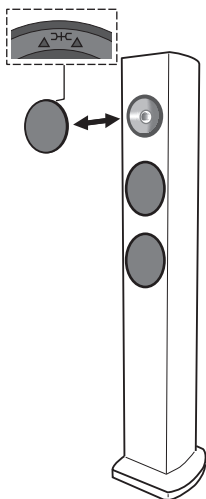

## Tilkoblinger

Høyttalerkabler for tilkobling til en forsterker følger ikke med dette høyttalersystemet.

### Tilkobling av kablene

**1 Skru av forsterkerens strøm.**

**2 Koble høyttalerkablene til inngangsterminalene (nedre) på hver høyttalers bakside. Inngangsterminalenes polaritet: rød er positiv (+) og sort er negativ (-).**

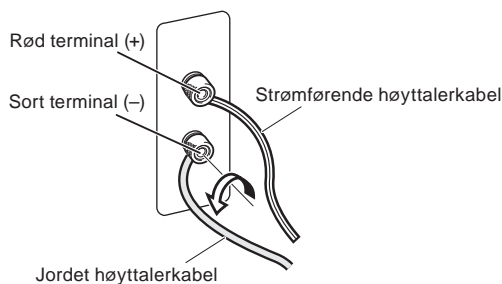

**3 Koble kabelens andre ender til forsterkerens høyttalerutganger (se forsterkerens brukerveiledning for en mer detaljert forklaring).**

- Hold i de nedre terminalsruene og drei de mot venstre (mot urviserne) og stikk kabeltrådene inn i hullene på terminalstolpen. Stram deretter til terminalsruen slik at sammenkoblingsbøylen så vel som kabeltrådene festes forsvarlig.
- Du kan også bruke bananplugger for denne tilkoblingen.
- Hvis du benytter en bananplugg må du først fjerne hettene som dekker høyttalerterminalene.
- Etter at pluggene har blitt tilkoblet bør du dra lett i kablene for å bekrefte at de er godt nok festet til terminalene. Dårlige tilkoblinger er ofte årsak til støy og brudd på lyden.

- Dersom det skulle forekomme at kabeltrådene skyves ut av en terminal kan de komme i kontakt med hverandre, noe som kan føre til at forsterkeren overbelastes. Dette kan medføre at forsterkeren slutter å fungere og til og med påføre skade på forsterkeren.
- Ved bruk av høyttalere som har blitt koblet til en forsterker, vil du ikke oppnå normal stereoeffekt dersom polariteten (+, -) på en av høyttalerne (høyre eller venstre) har blitt reversert.

### ADVARSEL

Disse høyttalerkontaktene leder **LIVSFARLIG strøm**. Dra ut strømledningen før du kobler til eller fra høyttalerledningene og før du berører noen uisolerte deler, dette for å unngå fare for elektrisk støt.

D3-4-2-2-3\_A\_No

## Spesifikasjoner

Kammer	Bassrefleks gulvstående type
Konfigurasjon	2-veis
Woofer	10 cm cone x 2
Tweeter	2,5 cm dome
Impedans	6 $\Omega$
Frekvensrespons	38 Hz til 40 kHz
Sensitivitet	84 dB (2,83 V)
Maksimal inngangeffekt	120 W
Crossover-frekvens	3 kHz
Utvendige dimensjoner	202 (B) mm x 1006 (H) mm x 230 (D) mm
Vekt	8,8 kg

### Medfølgende utstyr

Høytalerkabel (3 m)	2
Metallspenne	2
Skruer (for metallspenne)	2
Anti-glifelt	2 sett
Garantikort	
Bruksanvisning (dette dokumentet)	



### Merk

Spesifikasjoner og utforming kan bli endret uten forutgående varsel grunnet produktutbedringer.



er et varemerke som finnes på produkter som inneholder Pioneers fasekontrollteknologi (Phase Control). Denne teknologien muliggjør lydgjengivelse gjennom hver komponent ved å forbedre helhetlig fasetilpasning.

Utgitt av Pioneer Corporation.  
Opphavsrett © 2009 Pioneer Corporation.  
Alle rettigheter reservert.

Kiitämme tämän Pioneer-laitteen hankinnasta.

Pyydämme lukemaan nämä käyttöohjeet huolellisesti, jotta mallin käyttötoimet tulevat tutuiksi. Kun ohjeet on luettu, pane ne säilöön johonkin varmaan paikkaan, josta ne tarvittaessa löytyvät.

## Ennen kuin aloitat

- Tämän kaiutinjärjestelmän nimellisimpedanssi on 6  $\Omega$ . Liitä kaiutinjärjestelmä vahvistimeen, jonka kuormitusimpedanssi on 4  $\Omega$  - 16  $\Omega$  (malli, jossa on "4  $\Omega$  to 16  $\Omega$ " näkyvässä kaiuttimien lähtöliittimissä).

Jotta kaiutin ei pääse vahingoittumaan tulon ylikuormasta johtuen, pyydämme noudattamaan seuraavia ohjeita:

- Älä syötä virtaa kaiutinjärjestelmään yli suurimman sallitun tulon.
- Kun graafista taajuuskorjainta käytetään korkeataajuisen alan äänekkäiden äänien korostamiseen, älä käytä liian suurta äänenvoimakkuutta vahvistimessa.
- Älä pakota matalatehoista vahvistinta antamaan kovaa ääntä (vahvistimen harmoninen särö suurenee ja kaiuttimet saattavat vahingoittua).

### Huomautus: asennus

- Kun laite sijoitetaan, varmista, että se on kiinnitetty hyvin ja vältä paikkoja, joista se saattaa pudota ja aiheuttaa vahinkoja luonnonmullistuksen (esimerkiksi maanjäristyksen) sattuessa.
- Älä kiinnitä näitä kaiuttimia seinälle tai kattoon. Kaiuttimet saattavat pudota ja aiheuttaa vammoja.
- Älä asenna kaiuttimia istuma-asennon päälle kattoon tai seinälle. Väärin kiinnitetty kaiuttimen verkko saattaa pudota ja aiheuttaa vahinkoja tai henkilövammoja.
- Kun liität laitteita, katkaise AV-laitteesta virta, irrota verkkojohto ja katso ohjeita. Varmista, että käytät oikeita liitäntäjohtoja.

### Huomautus: käytössä

- Älä aseta kaiutinta epävakaaalle pinnalle. Pudotessaan kaiutin saattaa aiheuttaa vahinkoja ja mennä rikki.



Jos haluat hävittää tuotteen, älä hävitä sitä normaalin talousjätteen mukana. Käytetyille sähkölaitteille on erillinen keräysjärjestelmä, joka noudattaa jätteen oikeaa käsittelyä, talteenottoa ja kierrätystä koskevaa lainsäädäntöä.

EU:n jäsenvaltioiden sekä Sveitsin ja Norjan kotitaloudet voivat palauttaa käytetyt sähkötuotteet maksutta erillisiin keräyspisteisiin tai jälleenmyyjälle (ostettaessa vastaava uusi tuote).

Niiden maiden osalta, joita ei edellä ole mainittu, ota yhteyttä paikallisviranomaisiin oikean hävitystavan selvittämiseksi.

Tekemällä niin varmistat, että hävitetty laite käsitellään, otetaan talteen ja kierrätetään oikealla tavalla, ja siten estetään potentiaaliset haittavaikutukset ympäristölle ja ihmisen terveydelle.

K058\_FI

- Älä käytä kaiutinta säröisen äänen toistoon pitkän aikaa. Tämä saattaa aiheuttaa tulipalovaaran.
- Älä istu äläkä seiso kaiuttimen päällä äläkä anna lasten leikkiä sen kanssa.
- Älä aseta suuria tai painavia esineitä kaiuttimen päälle.

## Kaiuttimen pintojen puhdistaminen

Tavallisessa käytössä pintojen pyyhkimen kuivalla kankaalla riittää kaiuttimien puhtaana pitämiseen. Jos tarpeen, pyyhi liinalla, joka on kastettu viisi- tai kuusikertaiseksi vedellä laimennettuun neutraaliin pesuaineliuokseen ja väännetty kuivaksi. Älä käytä huonekaluvahoja tai puhdistimia.

Älä koskaan käytä tinneriä, bensiiniä, hyönteismyrkkyjä tai muita kemikaaleja laitteelle tai sen läheisyydessä, sillä tällaiset aineet syövyttävät sen pintaa.

## Mitä pakkaukseen kuuluu

Kaiutin johto (3 m) x 2

Metallikiinnike x 2



Ruuvi (metallikiinnikkeelle) x 2



Liukuestolevyt x 2 settiä

Takuutodistus

Käyttöohjeet (tämä asiakirja)

## Asennus

### Kaiuttimien paikan valinta

- Kuuntelupaikan äänet vaikuttavat helposti kaiutinjärjestelmän kautta toistuvaan ääneen.
- Jotta ääni toistuisi parhaalla mahdollisella tavalla, aseta kaiuttimet vakaalle lattiapinnalle ja sijoita ne alla kuvatulla tavalla. Matalien äänten tasoa voidaan säätää siirtämällä kaiuttimet lähemmäs tai kauemmas seinästä. Säädä kaiuttimet niin, että ne ovat samalla etäisyydellä seinäpinoista, jotta ääni olisi tasapainossa.

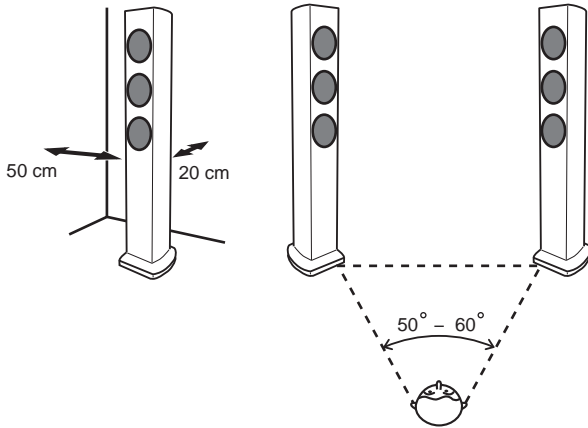

- Aseta vasen ja oikea kaiutin samalle etäisyydelle kuuntelupaikasta, jotta stereoääni kuuluu hyvin. Käytä kullekin kaiuttimelle samanpituista kaiutinjohtoa.
- Jos vain mahdollista, aseta vasen ja oikea etukaiutin samalle tasolle TV-ruudun kanssa.
- Jotta saadaan paras mahdollinen ympäristötilääni, TV tulee sijoittaa vasemman ja oikean kaiuttimen väliin ja kaiuttimien tulee osoittaa 50-60 asteessa kuuntelupaikkaan.
- Jos huoneessa on paljon jälkikaiuntaa, suosittelemme raskaan kankaan ripustamista seinille ja/tai maton asettamista lattialle, jotta ääni vaimenee. Peitä seinät kokonaan, jotta tulos olisi paras mahdollinen.

### Tärkeää

- Pioneer ei ota minkäänlaista vastuuta vahingoista, jotka ovat seurausta sijoittamisesta, virheellisestä asennuksesta, riittämättömästä vahvuuden voimistamisesta, laitteen virheellisestä käytöstä, luonnonmullistuksista jne.
- Koska nämä kaiuttimet ovat aika painavat, älä asenna niitä epävakaaseen paikkaan; jos kaiutin putoaa, se saattaa aiheuttaa vaurioita tai vakavia henkilövammoja.
- Kun asennat kaiuttimet, varmista, että ne eivät pääse putoamaan eivätkä kaatumaan, sillä jos ne putoavat esimerkiksi maanjäristyksen tms. yhteydessä, seurauksena saattaa olla vakavia vammoja.

### Liukuestolevyjen kiinnittäminen

Asennuspaikasta riippuen on suositeltavaa käyttää liukuestolevyjä. Kiinnitä levyt kaiuttimeen pohjaan neljään kulmaan. Huomaa, että paikasta riippuen levyt yksin eivät estä liukumista, joten älä asenna kaiuttimia sellaisiin paikkoihin, joissa ne liukuvat helposti.

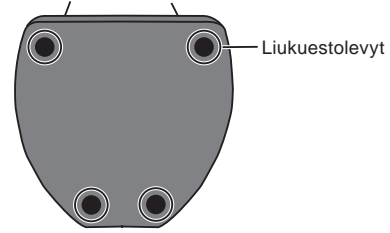

### Putoamisen estävän kiinnikkeen asentaminen

- Kiinnitä varusteisiin kuuluvalla ruuvilla metallikiinnike lujasti kaiuttimien takaosaan.

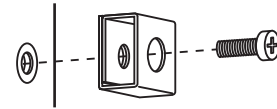

- Kuljeta liikkeistä saatava vahva naru metallikiinnikkeen läpi, jotta kaiutin saadaan tuettua seinään. Varmista, että seinä, johon kaiutin kiinnitetään, on tarpeeksi vahva ja kestää kaiuttimen painon. Kun kaiutin on kiinnitetty, varmista, että se ei pääse kaatumaan.
- Jos kaiutin putoaa, se saattaa aiheuttaa vahinkoja.
- Älä kiinnitä metallikiinnikettä suoraan seinään. Sitä tulee käyttää vain yhdessä vahvan narun kanssa estämään kaiuttimen putoaminen.

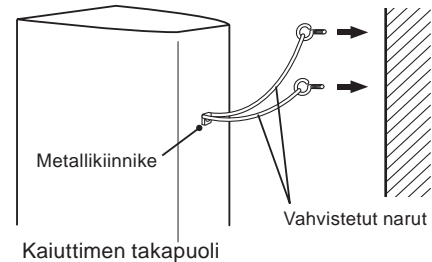

- Kuljeta kaksi vahvaa narua metallikiinnikkeen läpi ja kiinnitä kaiutin seinään edellä kuvatulla tavalla.

## Verkon kiinnittämien ja irrottaminen

Suosittellemme, että näitä kaiuttimia käytetään verkko kiinnitettyinä, mutta haluttaessa se voidaan kuitenkin irrottaa. Irrota verkko noudattamalla seuraavia ohjeita:

**1 Irrota verkko ottamalla sormillasi kiinni verkon alaosa ja vetämällä varovasti eteenpäin. Irrota sitten samalla tavalla yläpuolelta.**

**2 Verkko kiinnitetään takaisin paikalleen pitämällä verkkoa niin, että kolmiotunnus osoittaa ylöspäin, kohdistamalla verkon takana olevat neljä tappia kaiuttimessa oleviin aukkoihin ja painamalla lujaa.**

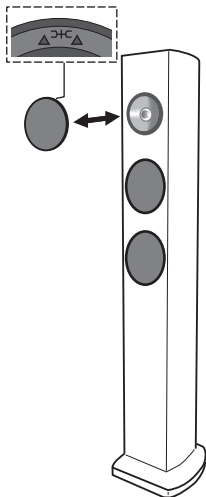

- Jos johtojen säikeet työntyvät ulos liittimistä ja säikeet pääsevät koskettamaan toisiaan, vahvistimeen kohdistuu ylimääräinen kuorma. Tämä saattaa aiheuttaa sen, että vahvistin lakkaa toimimasta ja vahingoittuu.
- Kun käytetään vahvistimeen liitettyjä kaiutinpareja, normaalia stereotehostetta ei saada, jos yhden kaiuttimen (vasemman tai oikean) napaisuus (+, -) on päinvastainen.

## VAROTOIMET

Kaiutinpäätteet ovat **HENGENVAARALLISIA, kun virta on päällä**. Estä sähköiskun vaara irrottamalla sähköjohto, ennen kuin kosketat eristämättömiä osia kaiutinkaapeleita kytkettäessä tai irrotettaessa.

D3-4-2-3\_A\_Fi

## Liitännät

Tämän kaiuttimen varusteisiin ei kuulu kaiutinjohtoja vahvistimeen tapahtuvaa liittämistä varten.

### Johtojen liittäminen

**1 Katkaise virta vahvistimesta.**

**2 Liitä kaiutinjohdot kaiuttimen takana oleviin tuloliittimiin (alemmat). Tuloliittimen napaisuus: punainen on positiivinen (+) ja musta negatiivinen (-).**

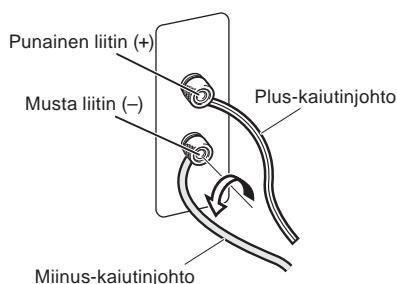

**3 Liitä johtojen toinen pää vahvistimen kaiuttimen lähtöliittimiin (katso tarkemmat tiedot vahvistimen käyttöohjeista).**

- Ota kiinni alempien tuloliittimien suojusnubeista ja käännä niitä vasemmalle (vastapäivään), aseta kaiutinjohdot liittimien aukkoihin ja kiristä sitten nupit oikosulkutangon ja johdon kiinnittämiseksi.
- Kaiutinliittimet voidaan liittää myös banaanipistokkeella.
- Kun käytät banaanipistoketta, ota ensin pois suojuksat, jotka peittävät kaiutinliittimen.
- Kun pistokkeet on liitetty, varmista johdoista kevyesti vetämällä, että johtojen päät on kiinnitetty lujasti liittimiin. Huonot liitännät aiheuttavat kohinaa ja katkoja ääneen.



## Tekniset tiedot

Kotelo	Bassorefleksi, lattialle asetettava tyyppi
Rakenne	.2-teinen
Bassokaiutin	10 cm kartio x 2
Diskanttikaiutin	2,5 cm kalotti
Impedanssi	6 $\Omega$
Taajuusvaste	38 Hz – 40 kHz
Herkkyys	84 dB (2,83 V)
Suurin tuloteho	120 W
Jakosuodatintaajuus	3 kHz
Ulkoiset mitat	202 (L) mm x 1006 (K) mm x 230 (S) mm
Paino	8,8 kg

### Vakiovarusteet

Kaiutinjohto (3 m)	2
Metallikiinnike	2
Ruuvi (metallikiinnikkeelle)	2
Liukuestolevyt	2 settiä
Takuutodistus	
Käyttöohjeet (tämä asiakirja)	



### Huom

Parannusten vuoksi pidätämme oikeuden muuttaa teknisiä ominaisuuksia ja ulkoasua ilman erillistä ilmoitusta.



on Pioneerin vaihesäätötekniikalla varustettuihin tuotteisiin merkitty tavaramerkki. Tämä teknologia mahdollistaa korkealaatuisen äänentoiston kustakin osasta parantamalla kokonaisvaiheen sopivuutta.

Julkaisija : Pioneer Corporation.  
Copyright-oikeudet © 2009 : Pioneer Corporation.  
Kaikki oikeudet pidätetään.

Благодарим вас за покупку изделия компании Pioneer.

Пожалуйста, ознакомьтесь с настоящей инструкцией по эксплуатации, чтобы узнать, как правильно обращаться с приобретенной вами моделью. После того, как вы закончите ознакомление с инструкцией, сохраните ее в надежном месте для обращения к ней в будущем.

## Перед началом эксплуатации

- Номинальное полное сопротивление данной акустической системы составляет 6  $\Omega$ . Подсоединяйте акустическую систему только к усилителям с полным сопротивлением нагрузки в пределах от 4  $\Omega$  до 16  $\Omega$  (модели, на выходных контактах на колонки которых указано "4  $\Omega$  to 16  $\Omega$ ").

В целях предотвращения повреждения акустической системы в результате входной перегрузки, пожалуйста, соблюдайте следующие меры предосторожности:

- Не допускайте подачу на акустическую систему сигналов, мощность которых превышает значение максимально допустимой мощности на входе.
- При использовании графического эквалайзера для выделения звучания громких звуков в высокочастотном диапазоне, не устанавливайте на усилителе чрезмерно высокий уровень громкости.
- Не перегружайте маломощный усилитель, пытаясь повысить уровень громкости звучания (гармоническое искажение усилителя увеличится и это может повредить динамик).

### Внимание: установка

- Устанавливая устройство, убедитесь в том, что оно надежно зафиксировано на своем месте. Избегайте таких мест размещения, в которых оно может упасть и причинить травмы в случае стихийного бедствия (например, при землетрясении).
- Не закрепляйте эти колонки на стене или потолке. Они могут упасть и причинить травму.
- Не устанавливайте колонки над головой на потолке или на стене. При неправильном или ненадежном креплении решетка колонки может упасть, что может стать причиной повреждения оборудования или травм.
- При подсоединении компонентов, выключайте и отсоединяйте ваше аудио-/видеооборудование из розетки, читайте и соблюдайте все инструкции. Убедитесь в том, что вы используете правильные соединительные кабели.



Если вы желаете утилизировать данное изделие, не выбрасывайте его вместе с обычным бытовым мусором. Существует отдельная система сбора использованных электронных изделий в соответствии с законодательством, которая предполагает соответствующее обращение, возврат и переработку.

Частные клиенты-в странах-членах ЕС, в Швейцарии и Норвегии могут бесплатно возвращать использованные электронные изделия в соответствующие пункты сбора или дилеру (при покупке сходного нового изделия).

В странах, не перечисленных выше, для получения информации о правильных способах утилизации обращайтесь в соответствующие учреждения.

Поступая таким образом, вы можете быть уверены в том, что утилизируемый продукт будет соответствующим образом обработан, передан в соответствующий пункт и переработан без возможных негативных последствий для окружающей среды и здоровья людей.

K058\_A\_Ru

### Внимание: во время эксплуатации

- Не размещайте колонки на неустойчивой поверхности. Падение колонки может создавать опасности для людей, а также стать причиной повреждения оборудования.
- Не допускайте вывод через колонки искаженного звука в течение длительного периода времени. Это может создавать опасность возгорания и пожара.
- Не садитесь и не вставляйте на колонки, а также не позволяйте детям играть на колонках.
- Не помещайте на колонки большие или тяжелые предметы.

### Чистка корпуса колонки

В обычных условиях эксплуатации достаточно периодически протирать корпус сухой тканью, чтобы поддерживать корпус в чистоте. При необходимости, протирайте ткань, смоченной нейтральным моющим средством, разбавленным в пяти или шести частях воды, и хорошо выжатой. Не пользуйтесь воском или моющими средствами для мебели.

Никогда не пользуйтесь растворителями, бензином, инсектицидными распылителями или другими химическими веществами на данном устройстве или рядом с ним, поскольку это вызовет коррозию поверхности.

## Комплект поставки

Колоночный кабель (3 м) x 2

Металлический захват x 2



Болт (для металлического захвата) x 2



Предохранительные противоскользящие подкладки x 2 комплекта

Гарантийный сертификат

Инструкции по эксплуатации (данный документ)

## Правила установки

### Выбор места для размещения акустических систем

- Условия в помещении прослушивания оказывают тонкое воздействие на качество звуков, воспроизводимых через акустические системы.
- Для достижения наилучшего качества звучания, выберите место на твердом и прочном полу и расположите колонки, как это показано на рисунке внизу. Уровень низкочастотных звуков можно отрегулировать, передвигая колонки ближе или дальше от стены. Настройте колонки таким образом, чтобы они были расположены на одинаковом расстоянии от стены с соответствующей стороны, чтобы обеспечить сбалансированное звучание.

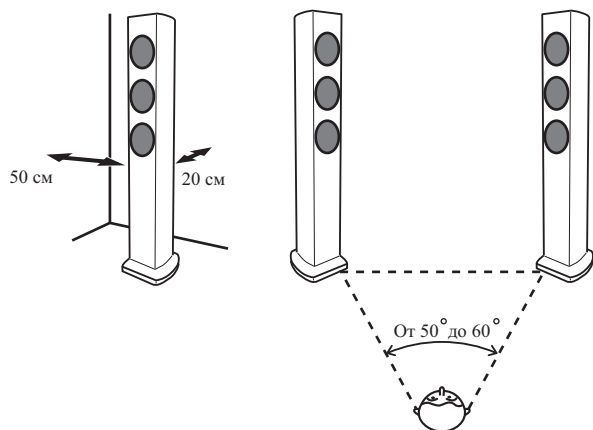

- Располагайте левую и правую колонки на одинаковом удалении от позиции слушателя для обеспечения хорошего стереофонического звучания. Используйте для каждой колонки колоночные кабели одинаковой длины.
- Насколько это возможно, располагайте передние левые и правые колонки на одинаковой плоскости с экраном телевизора, на наибольшем возможном удалении.
- Для достижения оптимального объемного звучания следует помещать телевизор между левой и правой колонками таким образом, чтобы динамики были направлены на позицию слушателя под углом от 50 до 60 градусов.
- Если в комнате наблюдается значительный эффект реверберации, рекомендуется повесить плотную матерью на стены и/или постелить на пол ковер для приглушения звука. Для достижения лучших результатов полностью закройте стены материей.



### Важно

- Компания Pioneer не несет ответственность по возмещению каких-либо убытков, понесенных в результате сборки, неправильного монтажа, недостаточного крепления, неправильной эксплуатации изделия, явлений природы и т. д.
- Поскольку данные акустические системы имеют довольно большой вес, не устанавливайте их в нестабильных местах; падение колонки может привести к материальному ущербу или травмам.
- При установке данных акустических систем, обязательно принимайте меры предосторожности, предупреждающие их опрокидывание или падение, поскольку случайное падение в результате землетрясений или других причин может привести к травмам.

### Использование предохранительных противоскользящих подкладок

В зависимости от места установки рекомендуется использовать предохранительные противоскользящие подкладки. Применяйте подкладки по четырем углам на той стороне колонки, которая будет располагаться снизу. Обратите внимание, что в зависимости от места установки подкладки могут не обеспечить полностью необходимую силу трения, достаточную для предотвращения соскальзывания колонки в условиях, где велика вероятность ее смещения с места.

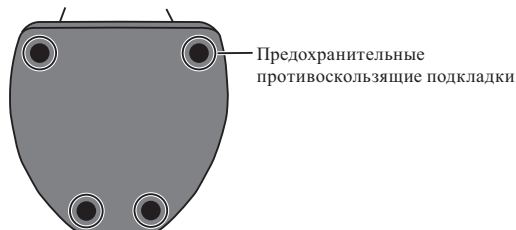

### Установка крепежа защиты от падения

- С помощью прилагаемого болта прочно закрепите металлический захват на задней панели колонки.

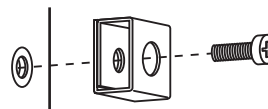

- Пропустите имеющийся в продаже шнур повышенной жесткости через металлический захват, чтобы надежно прикрепить колонку к стене. Убедитесь в том, что стена, к которой фиксируется колонка, имеет достаточную прочность, чтобы удержать вес колонки. После закрепления колонки убедитесь в том, что она не упадет.
- Падение колонки может причинить ущерб.
- Не прикрепляйте металлический захват непосредственно к стене. Его следует использовать только в сочетании со шнуром повышенной жесткости для предотвращения падения колонки.

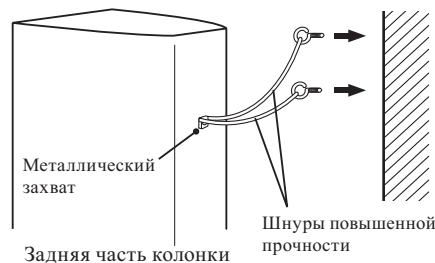

- Пропустите два шнура повышенной прочности через металлический захват и прикрепите колонку к стене, как это показано вверху.

## Установка и снятие решетки

Данную акустическую систему рекомендуется использовать с установленной решеткой, которую, в то же время, при желании можно снять. Чтобы снять решетку, следуйте изложенным ниже инструкциям:

**1** Чтобы снять решетку, расположите пальцы с внешней стороны в нижней части решетки и осторожно потяните решетку наружу. Повторите то же действие в верхней части, чтобы отсоединить решетку.

**2** Чтобы снова подсоединить решетку, возьмите решетку колонки треугольной меткой вверх, затем совместите четыре штырька на обратной стороне решетки с отверстиями в корпусе колонки и с силой нажмите на решетку.

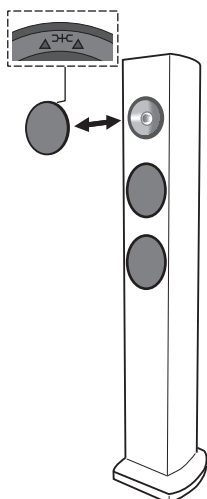

- Для подсоединения к контактным разъемам колонки вы также можете использовать вилку штекерного (бананового) типа.
- При использовании вилки штекерного типа сначала удалите колпачки, закрывающие контактные разъемы колонки.
- После подсоединения штепселей, слегка потяните за кабели, чтобы убедиться в том, что концы кабелей надежно закреплены в контактных разъемах. Плохой контакт может стать причиной возникновения шумов и пропадания звука.
- Если провода кабелей будут случайно выдернуты из контактных разъемов и войдут в контакт между собой, это вызовет чрезмерную дополнительную нагрузку на усилитель. Это может стать причиной сбоев в работе и даже поломки усилителя.
- Когда вы пользуетесь комплектом колонок, подсоединенных к усилителю, вы не сможете получить нормальный эффект стереофонического звучания, если полярность (+, -) подключения одной из колонок (левого или правого) изменена на обратную.

## ВНИМАНИЕ

Если система **ВКЛЮЧЕНА**, прикосновение к контактам громкоговорителей **ОПАСНО**. Во избежание опасности поражения электрическим током при подключении или отключении кабелей громкоговорителей отсоединяйте кабель питания, прежде чем прикасаться к любым изолированным деталям.

D3-4-2-2-3\_A\_Ru

## Соединения

К данной колонке не прилагаются колоночные кабели, используемые для подсоединения к усилителю.

### Подсоединение кабелей

**1** Выключите питание усилителя.

**2** Подсоедините колоночные кабели к входным контактным разъемам (нижние) на задней панели колонки. Полярность входных контактных разъемов обозначается следующим образом: красный — положительный (+), черный — отрицательный (-).

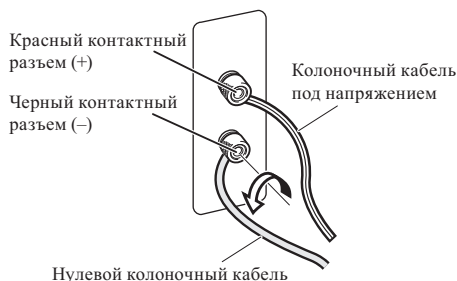

**3** Подсоедините другие концы кабелей к выходным контактным разъемам усилителя (за подробным описанием обращайтесь к инструкциям по эксплуатации вашего усилителя).

- Взявшись за головки на нижних контактных разъемах, поверните их влево (против часовой стрелки); вставьте провода колоночного кабеля в отверстия в контактных клеммах, затем затяните головки, чтобы зафиксировать как провода, так и замыкающий соединитель.

## Технические характеристики

Корпус . . . . .	Напольного типа с отражателем басов
Конфигурация . . . . .	2 полосы
Низкочастотный динамик . . . . .	10-см конус х 2
Высокочастотный динамик . . . . .	2,5 см купол
Сопротивление . . . . .	6 Ω
Частотная характеристика . . . . .	от 38 Гц до 40 кГц
Чувствительность . . . . .	84 дБ (2,83 В)
Максимальная входная мощность . . . . .	120 Вт
Частота разделения . . . . .	3 кГц
Габаритные размеры . . . . .	202 (Ш) мм х 1006 (В) мм х 230 (Г) мм
Вес . . . . .	8,8 кг

### Поставляемые в комплекте принадлежности

Колоночный кабель (3 м) . . . . .	2
Металлический захват . . . . .	2
Болт (для металлического захвата) . . . . .	2
Предохранительные противоскользящие подкладки . . . . .	2 комплекта
Гарантийный сертификат	
Инструкции по эксплуатации (данный документ)	



#### Замечание

Технические характеристики и конструкция могут изменяться без предварительного уведомления, в связи с вносимыми усовершенствованиями.



является товарным знаком, наносимым на продукты, в которых применяется технология регулировки фазы Pioneer Phase Control. Данная технология позволяет получать высококачественное звучание воспроизводимых каждым компонентом звуков посредством повышения точности настройки уровня фазировки.

Издано Pioneer Corporation.  
© Pioneer Corporation, 2009.  
Все права защищены.

#### Примечание:

В соответствии со статьей 5 Закона Российской Федерации "О защите прав потребителя" и Указанием Правительства Российской Федерации № 720 от 16 июня 1997 года корпорация Pioneer Europe NV устанавливает условие на следующую продолжительность срока службы официально поставляемых на Российский рынок товаров.

Аудио и видеооборудование: 7 лет  
Переносное аудиооборудование: 6 лет  
Другое оборудование (наушники, микрофон и т.д.): 5 лет  
Автомобильная электроника: 6 лет

D3-7-10-6\_A\_Ru

感謝您購買本台先鋒產品。

徹底閱讀本操作手冊，以便正確地操作您的產品。在您閱讀完後，請將手冊置於安全的地方以備未來參考。

## 開始之前

- 本揚聲器系統標稱阻抗 6 Ω。請將揚聲器系統連接到負載阻抗為 4 Ω 至 16 Ω（揚聲器輸出端子標有“4 Ω to 16 Ω”的型號）範圍內的擴大機。

為防止輸入超載致使揚聲器系統受損壞，請遵守下列所示使用前的注意事項：

- 請勿對揚聲器提供超出輸入最大容許量的電源。
- 為強調高頻率的大音響而使用圖形等化器時，請勿過度使用擴大機的音量。
- 請試一下勿使低音頻的擴大機輸出大音量的噪音（由於擴大機諧波失真而加大音量有可能破壞揚聲器）。

### 注意：安裝

- 放置本機時，請確認已經確實緊固，並避免容易掉落以及發生天然災害（例如地震）時會導致傷害的地方。
- 請勿將揚聲器安置在牆壁或天花板上。落下時有可能帶來傷害。
- 請勿將揚聲器安置在頭上的天花板或牆壁上。安裝不正確時，揚聲器護網有可能落下而損壞或帶來人體的傷害。
- 連接組件時，請關掉 AV 設備並把插銷拔下來。請參考操作手冊，務必確認清楚正確的連接電纜。

### 注意：使用中

- 請勿將揚聲器放置在不穩定的平台。這樣掉下來時，會受害或使裝置設備損壞。

- 請勿長時間使用揚聲器輸出失真音效。這可能會導致起火。
- 請勿坐在或站在揚聲器上面或讓小孩子在揚聲器的上面遊玩。
- 請勿在揚聲器上放置大型物或重量大的物件。

## 揚聲器機箱的維護

平常使用時，只用乾布擦拭就能充分保持機箱的乾淨。必要時請用五倍或六倍的水加入中性洗衣劑液，然後用充分擰乾水的擦布擦拭。請勿用家具用的打蠟或清潔劑。

由於表面會受到侵蝕，在本裝置上或附近請絕對勿使用稀釋劑、揮發油、殺虫劑或其他化學藥品。

## 包裝箱中的內容

揚聲器電纜（3 m）x 2

金屬掛鉤 x 2



螺絲（金屬掛鉤用）x 2



防滑墊 x 2 組

保修卡

操作手冊（本手冊）

## 如何安裝

### 選擇安置揚聲器系統的地方

- 透過揚聲器播放的聲音會受到聆聽空間情況的微妙影響。
- 為了得到最好的音效，請選擇將揚聲器放置在實心地板上，並依照如下所示的位置擺放揚聲器。將揚聲器朝向離牆壁更近或更遠的位置移動可以調整低音位準調整揚聲器。使揚聲器與周遭的牆壁保持等距以確保聲音的平衡。

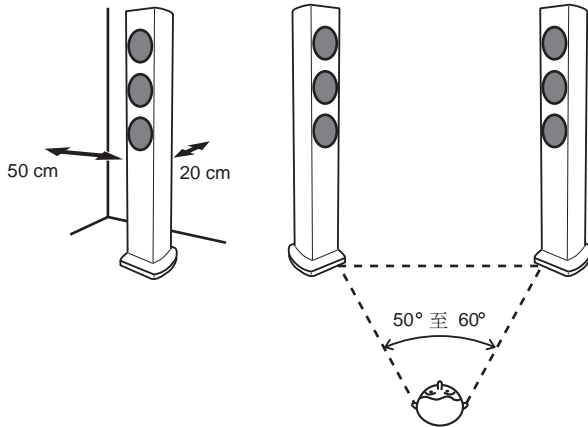

- 將左置和右置揚聲器放置在離您聆聽位置等距的位置上，確保得到良好的立體聲音效。在每個揚聲器上使用相同長度的揚聲器接線。
- 儘可能將左前和右前揚聲器放置在和電視螢幕相同的平面上。
- 為了得到最的環繞聲，您應該將電視機放在左置和右置揚聲器之間，並將揚聲器以 50° 至 60° 朝向收聽位置。
- 如果房間有很嚴重的迴響情況，建議您在牆壁上懸掛厚的織品，並且／或在地板上放置地毯以減輕迴響。若要得到最好的效果，請將牆壁完全覆蓋。

### 重要

- 日本先鋒公司對於部件的組裝，錯誤設置、加強不夠充分、誤用以及由自然行為所引起的故障，不負責一切損害的賠償責任。
- 由於這些揚聲器系統相當重，請勿安裝在不穩定的位置上；揚聲器掉落可能會導致產品受損或人員受傷。
- 安裝這些揚聲器系統時，請確實採用實際的方式防止翻倒或掉落，因為地震或其他原因而造成的意外掉落可能會導致人員受傷。

### 使用防滑墊

根據安裝位置的不同，建議使用防滑墊。在揚聲器底部的四個角裝上防滑墊。請注意，視位置的不同，防滑墊的摩擦力可能不足以止滑，因此請不要在傾斜的位置安裝揚聲器。

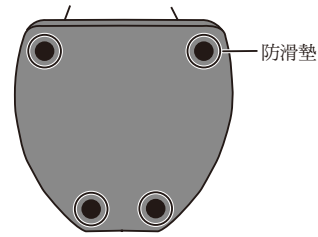

### 安裝防落緊固件

- 使用附送的螺絲，將金屬掛鉤緊固於揚聲器後面。

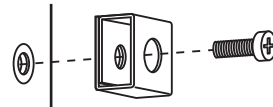

- 將市售的增強繩穿過金屬掛鉤使牆壁緊緊支撐住揚聲器。請務必確認支撐揚聲器的牆壁有足夠的強度承受揚聲器的重量。揚聲器緊固後，請確認它不會掉落。
- 掉落時，揚聲器會導致損壞。
- 請勿將金屬掛鉤直接掛於牆壁上。它只能用於連接增強繩以防止揚聲器落下。

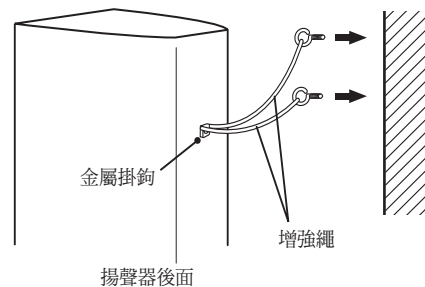

- 將兩根增強繩穿過金屬掛鉤，並如上圖將揚聲器固定於牆壁上。

## 護網及裝卸

建議在本揚聲器系統上安裝護網，但如有需要可取下。若要取下，請遵循指示：

- 1 如要拆下護網，將手指置於護網外側，朝外輕拉出。接著再以相同的方式拆下上方護網。
- 2 如要重新安裝護網，請先固定住三角指標朝上的揚聲器護網，再對齊護網後側四個腳位與揚聲器的孔洞，然後緊緊壓下。

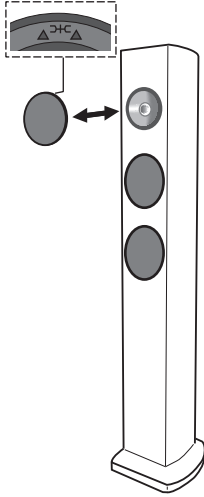

## 連接

此揚聲器並不含有用於連接擴大機的揚聲器電纜。

### 電纜的連接

- 1 關閉擴大機的電源。
- 2 連接揚聲器接線於揚聲器背面的輸入端（下方）。輸入端子的極性是紅色為正極（+），而黑色為負極（-）。

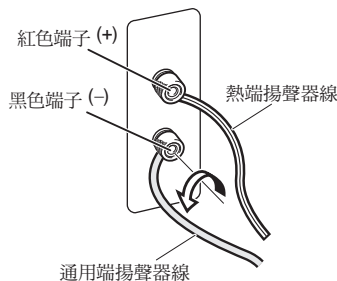

- 3 將電纜的另一端連接於擴大機的揚聲器輸出端子上（詳細請參照擴大機的操作手冊）。
  - 在下面位置上的輸入端子旋鈕向左旋轉（反時鐘方向），並將揚聲器電纜插入到輸入端子的孔內，然後旋緊輸入端子的旋鈕並固定好短棒及接線。
  - 您也可用一個香蕉插頭來連接揚聲器的端子。
  - 使用香蕉插頭時，請先取下揚聲器端子的端蓋。
  - 當連接插座後，請輕拉一下電纜的短部與端子確認是否確實的連接好。不良的連接，將導致噪音與聲音的中斷。

- 如果電纜的接線時有脫落，使接線互相接觸導致擴大機的過度負荷。這樣可能造成擴大機停止工作或損壞。
- 使用連接於擴大機的揚聲器套接時，揚聲器（左置或右置）的正負極（+，-）連接錯誤的話，將無法得到正確的立體聲效果。

## 注意

揚聲器端子帶有有害的電壓。連接或切斷電源線時，為避免觸電之風險，請在接觸任何未絕緣部分前將電源切斷。

D3-4-2-2-3\_A\_ChH



## 規格

機殼 .....	低音反射落地型
配置 .....	2 路
低音揚聲器 .....	10 cm 錐形 x 2
高音揚聲器 .....	2.5 cm 球頂型
電阻 .....	6 Ω
頻率響應 .....	38 Hz 至 40 kHz
靈敏度 .....	84 dB (2.83 V)
最大輸入功率 .....	120 W
交越頻率 .....	3 kHz
外形尺寸 .....	202 mm (寬) x 1006 mm (高) x 230 mm (深)
重量 .....	8.8 kg

## 附件

揚聲器電纜 (3 m) .....	2
金屬掛鉤 .....	2
螺絲 (金屬掛鉤用) .....	2
防滑墊 .....	2 組
保修卡 .....	
操作手冊 (本手冊) .....	



注

規格及設計有因產品改善而有所變更，恕不另行通知。



是根據日本先鋒公司開發的相控制的技術概念。這是通過從錄音到播放改善階段匹配特性的產品所授予的商標。

日本先鋒公司出版。  
版權 © 2009 日本先鋒公司。  
版權所有。

感谢惠购先锋产品。

请通读本使用说明书，以便掌握如何正确操作本装置。阅读本说明之后，请妥善保存以备日后参考。

## 使用之前

- 本扬声器系统的额定阻抗为 6 Ω。将此扬声器系统连接到负载阻抗范围为 4 Ω 至 16 Ω 的放大器上（扬声器输出端子上标记有“4 Ω to 16 Ω”型号）。

为了避免因输入过载而损坏扬声器，请遵守以下注意事项：

- 不得给扬声器系统供给超过最大容许使用输入值的电源。
- 当利用图像均衡器增强高频范围内的声音时，不要使用过大的放大器音量。
- 不要强制低功率放大器产生很大的音量（由于增加放大器的谐波失真而损坏扬声器）。

### 注意：安装

- 在安放本装置时，需确保其稳固安全，避免放置到在发生自然灾害（如地震）时会滑落并引发伤害的地方。
- 不要将这些扬声器安装在墙壁或屋顶上。否则，会跌落并引起伤害。
- 不要将扬声器安装在屋顶或墙壁上。如果安装不当，扬声器格栅就会跌落损坏或导致人身伤害。
- 在连接零部件时，请关闭并拔掉视听设备，同时请参考说明书。必须保证使用正确的连接电缆。

### 注意：使用中

- 请勿将扬声器放到不稳定的表面上。如果其跌落，就会引起伤害以及设备损坏。
- 不得用扬声器长时间播放失真的声音。否则，会引发火灾。



此标志适用于在中国销售的电子信息产品，依据2006年2月28日公布的《电子信息产品污染控制管理办法》以及SJ/T11364-2006《电子信息产品污染控制标识要求》，表示该产品在使用完结后可再利用。数字表示的是环境保护使用期限，只要遵守与本产品有关的安全和使用上的注意事项，从制造日算起在数字所表示的年限内，产品不会产生环境污染和对人体、财产的影响。

产品适当使用后报废的方法请遵从电子信息产品的回收、再利用相关法令。详细请咨询各级政府主管部门。

## 产品中有毒有害物质或元素的名称及其含量

部件名称	有毒有害物质或元素					
	铅 (Pb)	汞 (Hg)	镉 (Cd)	六价铬 (Cr <sup>6+</sup> )	多溴联苯 (PBB)	多溴二苯醚 (PBDE)
分频线路	○	○	○	○	○	○
喇叭单体	○	○	○	○	○	○
箱体部品	○	○	○	○	○	○
附属品	○	○	○	○	○	○
其它部品	×	○	○	○	○	○
备注 ○：表示该有毒有害物质在该部件所有均质材料中的含量均在 SJ/T11363-2006 标准规定的限量要求以下。 ×：表示该有毒有害物质至少在该部件的某一均质材料中的含量超出 SJ/T11363-2006 标准规定的限量要求。 因为在现有技术下还没有可替代的物质。						

- 不得坐在或站在扬声器上，不得让儿童在扬声器上玩耍。
- 不要在扬声器顶上放置大型或很重的物品。

## 清理扬声器机壳

常规使用过程中，用干布擦拭就足以保持机壳洁净。如有必要，用一块蘸有稀释五至六倍的中性清洁剂且拧干的清洁布擦拭。不得使用家具蜡或清洁剂。

不要在本装置上或附近使用稀释剂、汽油、昆虫喷雾剂或其他化学制品，否则会腐蚀表面。

## 包装箱内的零部件

扬声器电缆 (3 m) x 2

金属卡子 x 2



螺丝 (金属卡子用) x 2



防滑垫 x 2 组

保修证

使用说明书 (即本说明书)

## 如何安装

### 选择安放扬声器系统的位置

- 扬声器系统播放的声音极易受到收听环境的影响，虽然影响往往很细微。
- 为获得最佳音质，选择硬地板放置扬声器，请根据如下所示放置扬声器。移动扬声器使之接近或远离墙壁，可调节低音电平。调节扬声器，使之与相应侧壁等距，以确保声音均衡。

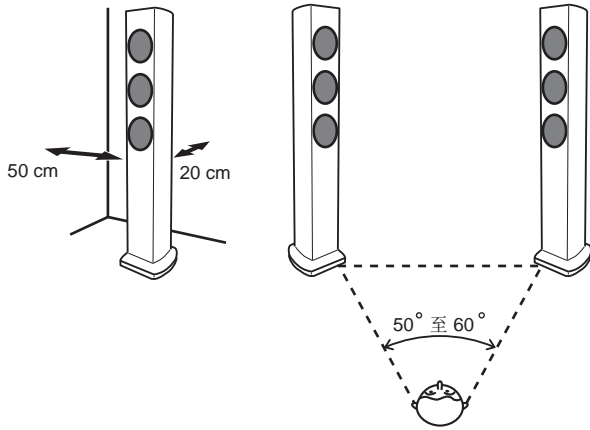

- 为获得最佳立体声音质，将左、右扬声器与收听位置等距放置。每个扬声器使用相同长度的电线。
- 尽可能将前置左、右扬声器置于与电视机屏幕同一平面。
- 为获取最佳环绕声，应将电视机置于左、右扬声器之间，将扬声器的开口偏离收听位置 50° 至 60° 放置。
- 假若房间内有大量混响，建议在墙壁上悬挂厚重织物和 / 或在地板上铺设地毯以减弱声音。为获得最佳效果，应完全覆盖墙壁。

### 重要

- 日本先锋公司对于因装配、安装不当、加固不足、产品误用以及自然作用等导致的损坏不承担责任。
- 由于这些扬声器系统非常重，因此不得将其安装在不稳固的位置；扬声器跌落会导致设备损坏或造成人身伤害。
- 由于地震或其它原因导致的意外跌落会造成伤害，因此安装扬声器系统时，务必采取妥善措施以防设备倾翻或跌落。

### 使用防滑垫

根据安装位置的不同，建议使用防滑垫。将防滑垫应用于扬声器底部的四个角。请注意，根据位置，防滑垫可能未提供防止滑动的足够阻力，因此应注意在可能滑动的状态下不得安装扬声器。

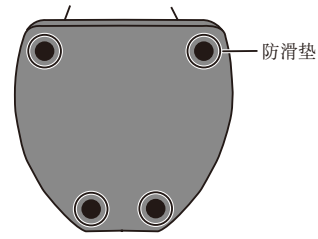

### 安装防跌落紧固件

- 用所带螺丝将金属卡子紧紧固定在扬声器后部。

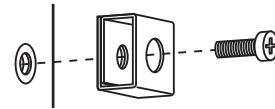

- 用市场购买的高强度细绳穿过金属卡子，以便将扬声器可靠支撑到墙上。一定要确认固定扬声器的墙壁强度能足够支撑扬声器的重量。将扬声器固定之后，一定要确认其不会跌倒。
- 如果跌倒扬声器就会损坏。
- 不要将金属卡子直接安装到墙上。金属卡子只能与高强度细绳联合使用来防止扬声器跌倒。

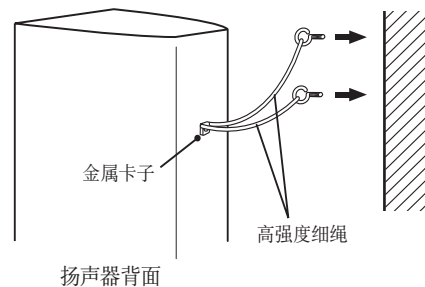

- 将两根高强度细绳穿过金属卡子，按如下所示将扬声器固定到墙上。

## 安装及拆除格栅

建议将此扬声器系统与随附的格栅网配合使用，但也可根据需要进行拆除。若要拆除，请遵循以下说明：

- 1 若要拆除格栅，双手抓住格栅外侧（朝向扬声器底部）并轻轻向外拉动。然后在顶部执行相同的操作以进行拆卸。
- 2 若要重新安装格栅，握住扬声器格栅，并使三角形符号朝上，然后将格栅后侧的四个销子对准扬声器中的孔并紧紧压入。

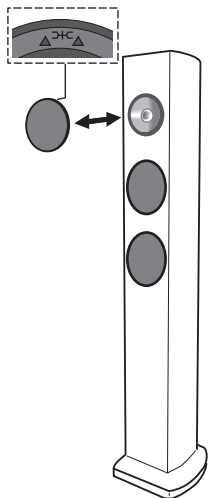

- 如果电缆线偶然从端子中拔出而使线缆彼此接触，就会对放大器产生过大的附加载荷。这可能会导致放大器停止工作，甚至损坏放大器。
- 当使用放大器上连接的一组扬声器时，如果某一扬声器（左置或右置）的极性（+，-）反接，则不能获得正常的音效。

## 注意

这些扬声器端子带有危险的带电电压。为了防止触电危险，连接或拆接扬声器电缆时，要在触摸任何未绝缘零部件之前拔下电源线。

D3-4-2-2-3\_A\_ChK

## 连接

本扬声器不带连接到放大器的扬声器电缆。

### 连接电缆

- 1 断开放大器电源。
- 2 将扬声器电缆连接到扬声器背面的输入端子上（下方）。输入端子的极性：红色为正（+），黑色为负（-）。

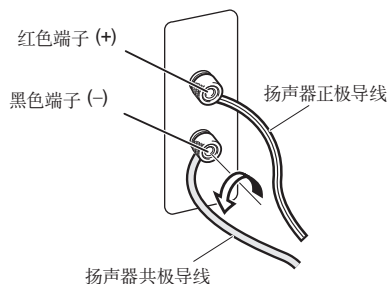

- 3 将电缆的另一端连接到放大器的扬声器输出端子上（有关更多详细情况，请参见放大器使用说明书）。
  - 握住下方输入端子的柱帽旋钮并向左旋转（逆时针），将扬声器电缆线插入接线柱上的孔内，然后拧紧旋钮固定短条与线缆。
  - 还能够用香蕉插头连接扬声器端子。
  - 使用香蕉插头时首先拆除扬声器端子上的盖帽。
  - 连接插头之后，要轻轻拉动电缆确认电缆终端可靠连接到端子上。不良连接会使声音中出现噪音和中断。

## 规格

扬声器箱.....	低音反射落地式
配置.....	2 声道
低音扬声器.....	10 cm 音盆 x 2
高音扬声器.....	2.5 cm 球顶形
阻抗.....	6 $\Omega$
频率响应.....	38 Hz 至 40 kHz
灵敏度.....	84 dB (2.83 V)
最大输入功率.....	120 W
交叉频率.....	3 kHz
外形尺寸.....	202 mm (宽) x 1006 mm (高) x 230 mm (深)
质量.....	8.8 kg

## 随附附件

扬声器电缆 (3 m).....	2
金属卡子.....	2
螺丝 (金属卡子用).....	2
防滑垫.....	2 组
保修证	
使用说明书 (即本说明书)	



注

规格和设计因改进如有变更,恕不另行通知。



是印制到配备日本先锋公司相位控制技术产品上的商标。通过改进整个相位匹配,利用此项技术就可由各个元器件获得高品质的声音再现。

日本先锋公司出版。  
版权 © 2009 日本先锋公司。  
版权所有。

Published by Pioneer Corporation.  
Copyright © 2009 Pioneer Corporation.  
All rights reserved.

Publication de Pioneer Corporation.  
© 2009 Pioneer Corporation.  
Tous droits de reproduction et de  
traduction réservés.

---

## **PIONEER CORPORATION**

4-1, Meguro 1-Chome, Meguro-ku, Tokyo 153-8654, Japan

## **Корпорация Пайонир**

4-1, Мегуро 1-Чоме, Мегуро-ку, Токио 153-8654, Япония

## **PIONEER ELECTRONICS (USA) INC.**

P.O. BOX 1540, Long Beach, California 90801-1540, U.S.A. TEL: (800) 421-1404

## **PIONEER ELECTRONICS OF CANADA, INC.**

300 Allstate Parkway, Markham, Ontario L3R 0P2, Canada TEL: 1-877-283-5901, 905-479-4411

## **PIONEER EUROPE NV**

Haven 1087, Keetberglaan 1, B-9120 Melsele, Belgium TEL: 03/570.05.11

## **PIONEER ELECTRONICS ASIACENTRE PTE. LTD.**

253 Alexandra Road, #04-01, Singapore 159936 TEL: 65-6472-7555

## **PIONEER ELECTRONICS AUSTRALIA PTY. LTD.**

178-184 Boundary Road, Braeside, Victoria 3195, Australia, TEL: (03) 9586-6300

## **PIONEER ELECTRONICS DE MEXICO S.A. DE C.V.**

Blvd.Manuel Avila Camacho 138 10 piso Col.Lomas de Chapultepec, Mexico,D.F. 11000 TEL: 55-9178-4270

K002\_Ru

## **日本先锋公司**

日本国东京都目黒区目黒1-4-1

**销售商：先锋电子(中国)投资有限公司**

**地址：中国上海市市北工业园区江场三路126号4层**

**产品产地：中国制造**

**出版日期：2009年10月20日**

K002PCH\*\_A2\_Zhcn

Printed in China / Imprimé en Chine / 中国印刷

<SRD1394-B>

## Free Manuals Download Website

<http://myh66.com>

<http://usermanuals.us>

<http://www.somanuals.com>

<http://www.4manuals.cc>

<http://www.manual-lib.com>

<http://www.404manual.com>

<http://www.luxmanual.com>

<http://aubethermostatmanual.com>

Golf course search by state

<http://golfingnear.com>

Email search by domain

<http://emailbydomain.com>

Auto manuals search

<http://auto.somanuals.com>

TV manuals search

<http://tv.somanuals.com>