

Color LCD Display

Écran à Cristaux Liquides Couleur

ENGLISH

FRANÇAIS

Owner's Manual

AVD-W6000

Mode d'emploi

This product conforms to CEMA cord colors.

Le code couleur des câbles utilisé pour ce produit est conforme à CEMA

Pioneer

Contents	1	Operating the Setup Menu	16
Dear Customer	2	Entering the Setup Menu	16
IMPORTANT SAFEGUARDS	3	Picture Adjust	17
Please Read All of These Instructions		● BRIGHT/CONTRAST/COLOR/HUE	
Regarding Your Display and Retain		● DIMMER	
them for Future Reference	3	Input Setting [VCR1/VCR2]	19
IMPORTANT INFORMATION	4	Display Setting	20
About This Product	4	● Setting the Mixing of the Guidance Voice	
Precaution	4	[MIXING]	
Important	4	● Setting the Display Mounting Location	
After-sales Service for Pioneer Products	5	[LOCATION]	
Before Using This Product	6	Forced VCR1 Input Setting	22
To Avoid Battery Exhaustion	6	Using the Display Correctly	23
To Protect the LCD Screen of the Display	6	Handling the Display	23
When Viewing is Difficult, use [BRIGHT] and		About the Liquid Crystal Display (LCD)	
[DIMMER] to Adjust	6	Screen	24
To Ensure Safe Driving	7	Keeping the Display in Good Condition	24
Resetting the Microprocessor	7	About the Small Fluorescent Tube	24
Key Finder	8	Connecting the System	25
Component Parts and Features	8	Names and Functions of Connection	
Basic Operation	9	Terminals	27
Turn On Power	10	Connecting the Power Cable	28
Volume Adjustment	10	Connection Diagram (VCR input)	29
Selecting the Source	11	Connection Diagram (RGB input)	30
● About the Corner Icons		Connecting the RCA Audio and	
● About the RCA Video and Audio Outputs		Video Output	31
of this Unit		Connecting "AUTOMATIC INPUT	
Selecting the Audio, Video, and External		SWITCHING" Lead	32
Output.....	12	Installation	33
● Selecting the Video for the Display		● When the Display is Installed in the Front	
Independently		Before Installing and Fixing	34
● Selecting the Audio for Built-in Speaker		Before Affixing the Adhesive Tape	34
Independently		Installing the Hide-away Unit	35
Changing the Wide Screen Mode	14	● Installation Precautions	
● Wide Modes Available		● Hide-away Unit Installation	
		Specifications	36



Dear Customer:

Selecting fine audio equipment such as the unit you've just purchased is only the start of your musical enjoyment. Now it's time to consider how you can maximize the fun and excitement your equipment offers. This manufacturer and the Electronic Industries Association's Consumer Electronics Group want you to get the most out of your equipment by playing it at a safe level. One that lets the sound come through loud and clear without annoying blaring or distortion—and, most importantly, without affecting your sensitive hearing.

Sound can be deceiving. Over time your hearing "comfort level" adapts to higher volumes of sound. So what sounds "normal" can actually be loud and harmful to your hearing. Guard against this by setting your equipment at a safe level BEFORE your hearing adapts.

To establish a safe level:

- Start your volume control at a low setting.
- Slowly increase the sound until you can hear it comfortably and clearly, and without distortion.

Once you have established a comfortable sound level:

- Set the dial and leave it there.

Taking a minute to do this now will help to prevent hearing damage or loss in the future. After all, we want you listening for a lifetime.

We Want You Listening For A Lifetime

Used wisely, your new sound equipment will provide a lifetime of fun and enjoyment. Since hearing damage from loud noise is often undetectable until it is too late, this manufacturer and the Electronic Industries Association's Consumer Electronics Group recommend you avoid prolonged exposure to excessive noise. This list of sound levels is included for your protection.

Decibel

Level	Example
30	Quiet library, soft whispers
40	Living room, refrigerator, bedroom away from traffic
50	Light traffic, normal conversation, quiet office
60	Air conditioner at 20 feet, sewing machine
70	Vacuum cleaner, hair dryer, noisy restaurant
80	Average city traffic, garbage disposals, alarm clock at two feet.

THE FOLLOWING NOISES CAN BE DANGEROUS UNDER CONSTANT EXPOSURE

90	Subway, motorcycle, truck traffic, lawn mower
100	Garbage truck, chain saw, pneumatic drill
120	Rock band concert in front of speakers, thunderclap
140	Gunshot blast, jet plane
180	Rocket launching pad

Information courtesy of the Deafness Research Foundation.



Please Read All of These Instructions Regarding Your Display and Retain them for Future Reference

1. Read this manual fully and carefully before operating your display.
2. Keep this manual handy for future reference.
3. Pay close attention to all warnings in this manual and follow the instructions carefully.
4. Never allow others to use the system until they have read and understood the operating instructions.
5. Do not install the display where it may (i) obstruct the driver's vision, (ii) impair the performance of any of the vehicle's operating systems or safety features, including airbags, or (iii) impair the driver's ability to safely operate the vehicle.
6. As with any accessory in your vehicle's interior, the display should not divert your attention from the safe operation of your vehicle. If you experience difficulty in operating the system or reading the display, please park safely before making adjustments.
7. Do not attempt to install or service your display by yourself. Installation or servicing of the display by persons without training and experience in electronic equipment and automotive accessories may be dangerous and could expose you to the risk of electric shock or other hazards.
8. Please remember to wear your seat belt at all times while operating your vehicle. If you are ever in an accident, your injuries can be considerably more severe if your seat belt is not properly buckled.
9. If this product is installed in a place where it is visible to the vehicle's driver, you **MUST** always set the [DISPLAY SETTING] to the [FRONT] setting. Failure to do so could result in distracting images being potentially visible to the driver while the vehicle is in motion.

If this product is installed in a place where it is not visible to the vehicle's driver, then you may choose the [REAR] location setting.

Use of this product is subject to any local laws regarding placement or use.

PIONEER Corporation cannot accept any liability for any problems, damage or loss incurred as a result of the product being used with an incorrect setting or in violation of any local laws.
10. This function is designed for use with a back-up camera only. Users may connect the VTR 1 input with "AUTOMATIC INPUT SWITCHING" only to such a back-up camera. Users **must not** connect any other devices to the VTR 1 input with "AUTOMATIC INPUT SWITCHING".

IMPORTANT INFORMATION

About This Product

- Do not place the display in a position where it will impede the driver's visibility or affect the operation of your vehicle's air bags.
- Certain state laws may restrict the placement and use of the display in your car. Please comply with all applicable laws and regulations in the installation and operation of your display. Do not place the display in a position where it will impede the driver's visibility or affect the operation of your vehicle's air bags.

Precaution

- Always keep the volume low enough for outside sounds to be audible.
- Protect the product from moisture.

Important

- The serial number of this device is located on the rear of the unit. For your own security and convenience, be sure to record this number on the enclosed warranty card.

After-sales Service for Pioneer Products

Please contact the dealer or distributor from where you purchased the product for its after-sales service (including warranty conditions) or any other information. In case the necessary information is not available, please contact the companies listed below: Please do not ship your product to the companies at the addresses listed below for repair without advance contact.

■U.S.A

Pioneer Electronic Service, Inc.
CUSTOMER SERVICE
DEPARTMENT
P.O. Box 1760
Long Beach, CA 90801
800-421-1404

■CANADA

Pioneer Electronics of Canada, Inc.
CUSTOMER SATISFACTION
DEPARTMENT
300 Allstate Parkway
Markham, Ontario L3R OP2
(905) 479-4411
1-877-283-5901

For warranty information please see the Limited Warranty sheet included with your product.

To Avoid Battery Exhaustion

Always run the vehicle engine while using this unit. Using this unit without running the engine can result in battery drainage.

To Protect the LCD Screen of the Display

- Do not allow direct sunlight to fall on the Display when this unit is not being used. Extended exposure to direct sunlight can result in LCD screen malfunction due to the resulting high temperatures.
- When using a portable phone, keep the antenna of the portable phone away from the Display to prevent disruption of the video by the appearance of spots, colored stripes, etc.

When Viewing is Difficult, use [BRIGHT] and [DIMMER] to Adjust

Due to its construction, the view angle of the LCD screen is limited. The viewing angle (vertical and horizontal) can be increased, however, by using [BRIGHT] to adjust the black density of the video. When using for the first time, adjust the black density in accordance with the viewing angle (vertical and horizontal) to adjust for clear viewing. [DIMMER] can also be used to adjust the brightness of the LCD screen itself to suit your personal preference.

Before Using This Product

To Ensure Safe Driving

This unit senses whether the parking brake is on or off. When installed in the FRONT, it is arranged so that video cannot be viewed while the vehicle is moving. (except for navigation unit.) The various settings and adjustments are also not possible while driving. (The following message will be displayed on the screen while the vehicle is moving.)

Stop the vehicle in a safe place apply the parking brake and wait for the message to clear before starting operation.



Resetting the Microprocessor

The microprocessor must be reset under the following conditions:

When using this product for the first time after installation

When the product fails to operate properly

When strange (incorrect) messages appear on the display

- **To reset the microprocessor, press the RESET button on the unit with a pen tip or other pointed instrument.**

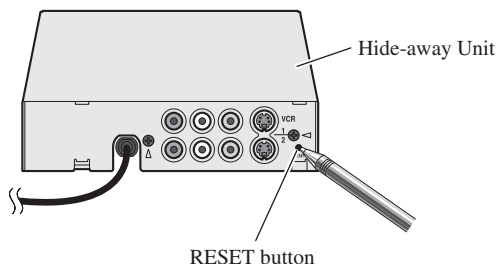

Component Parts and Features

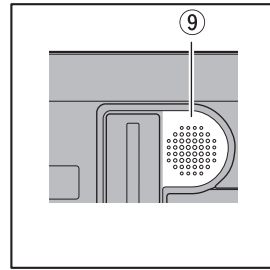
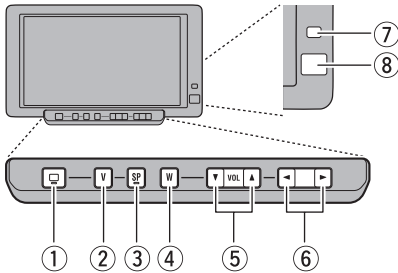

① SEL/POWER button

Selects the system's audio and video simultaneously. If AV equipment is connected to the system's RCA audio and video output terminals, the audio and video of the source selected with this button are generated. Pressing this button for 2 seconds also switches power ON/OFF.

② V.SEL button

Selects only the display's video.

③ SP.SEL button

Selects only the built-in speaker's audio.

④ WIDE/MENU button

Changes the method of enlarging 4:3 video to 16:9 video. Pressing this button for 2 seconds, and displayed the setup menu. Once the setup menu is displayed, its menu is switched each time the button is pressed.

⑤ Volume control (▼/▲) buttons

Adjust the volume of the built-in speaker ⑨, or change setup items when the setup menu is displayed.

Note:

- Never set the volume so high that you cannot hear outside traffic and emergency vehicles.

⑥ ◀▶ buttons

Adjust the item when the setup menu is displayed.

⑦ Ambient light sensor

Senses ambient light. This system automatically adjusts the brightness of the display to compensate for ambient light.

⑧ Signal receptor

This receiver receives signals from the remote controller supplied with the mobile navigation unit and other AV equipment.

⑨ Built-in speaker

Outputs sound from audio equipment connected to this product.



WARNING

If this product is installed in a place where it is visible to the vehicle's driver, you **MUST** always set the [DISPLAY SETTING] to the [FRONT] setting. Failure to do so could result in distracting images being potentially visible to the driver while the vehicle is in motion.

If this product is installed in a place where it is not visible to the vehicle's driver, then you may choose the [REAR] location setting.

Use of this product is subject to any local laws regarding placement or use.

PIONEER Corporation cannot accept any liability for any problems, damage or loss incurred as a result of the product being used with an incorrect setting or in violation of any local laws.

Be sure to perform this setting. (Refer to page 21.)

Turn On Power

Remember to start the car engine before turning on the power to preserve battery life.

1. Start the car engine.



2. Turn on the system.

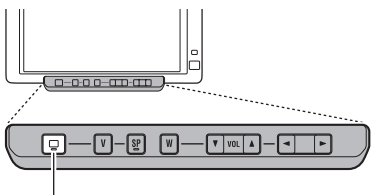

Hold for 2 seconds

Each press of the SEL/POWER button for 2 seconds, the power of the system ON/OFF.

Volume Adjustment

Adjust the volume of audio output from the built-in speaker.

- **Raise or lower the speaker volume.**

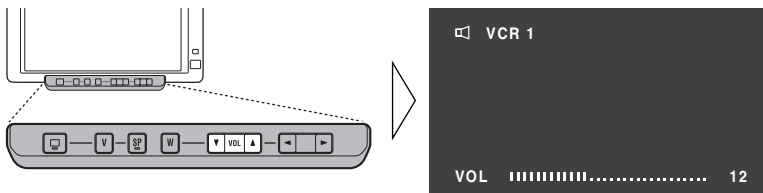

The volume of the built-in speaker can be adjusted in a range of 0 to 30. (The volume level will be displayed for about 4 seconds.)

Selecting the Source

You can switch the selected sources of three icons simultaneously, or switch them separately.

About the Corner Icons

The following icons are displayed in the upper left corner of the Screen.

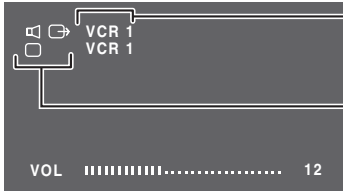

Icons indicate the selected sources.

The upper icons are selected with the SEL/POWER button. The lower icons are selected independently.



Display icon:

Indicates the video on the display.



Built-in speaker icon:

Indicates the audio output from the built-in speaker of this unit. (When you switch MIXING ON, this icon is turned red.) (Refer to page 20.)



RCA output icon:

Indicates the video and audio output from the RCA output jack of the hide-away unit.

Icons condition	Button for source change
	SEL/POWER button
	V.SEL button
	SP.SEL button



For RCA output, you can only switch the source with the SEL/POWER button.



V.SEL button

Press the V.SEL button for 2 seconds to switch only the display out of three sources; display, built-in speaker and RCA output. To return to the setting for selecting all source at the same time, press the V.SEL button again for 2 seconds.



SP.SEL button

Press the SP.SEL button for 2 seconds to switch only the built-in speaker audio out of three sources: display, built-in speaker and RCA output. To return to the setting for selecting all source at the same time, press SP.SEL button again for 2 seconds.

Note:

- After selecting the source with the V.SEL button or the SP.SEL button, you won't be able to switch the display or built-in speaker's audio with the SEL/POWER button until each mode is canceled.

About the RCA Video and Audio Outputs of this Unit

When you connect a separate piece of AV equipment such as a second display to the RCA video and audio output jacks of the hide-away unit, you can select the source for output with the SEL/POWER button,

- The video and audio source of the RCA outputs of this unit cannot be selected independently.
- The V.SEL, SP.SEL and Volume control buttons will have no effect even if operated.

CAUTION

Never position the display connected to the RCA output jack of the hide-away unit, driver can view the picture while the vehicle is moving.

Selecting the Audio, Video, and External Output

When three icons are displayed in a line, you can simultaneously change the sources of each icon.

If Display and Built-in speaker are set for independent switching, switch them simultaneously. (Refer to pages 11 and 13.)

- **Select the desired source.**

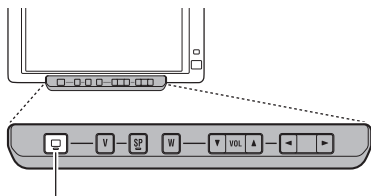

Each press changes the source ...



Each press of the SEL/POWER button selects the desired source in the following order:
[VCR1] → [VCR2] → [RGB] → Exit to [VCR1]

Note:

- [RGB] indicates the equipment connected to the hide-away unit's RGB input. (The source does not switch to [RGB] when nothing is connected to the RGB input.)
- [VCR1] and [VCR2] are audio and video from the AV equipment connected to the VCR1 or VCR2 input terminal. (Refer to page 27.)
- Verify the correct connection with the AV equipment connected to VCR1 or VCR2.
- VCR2 is selectable only if either [VIDEO] or [S-VIDEO] has been chosen in [INPUT SETTING]. (Refer to page 19.)

Selecting the Video for the Display Independently

1. Set so that only the display video can be selected.

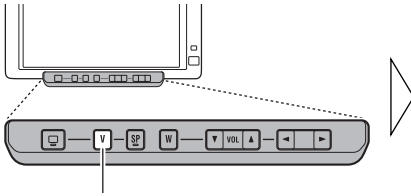

Hold for 2 seconds

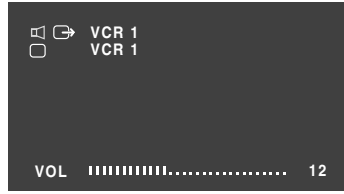

2. Press V.SEL button.

Each press of the V.SEL button selects the desired video source in the following order: [VCR1] → [VCR2] → [RGB] → Exit to [VCR1]

Note:

- Return to the setting for switching all source at the same time, press the V.SEL button for 2 seconds.
- If you press the V.SEL button when video source are switched with the SEL/POWER button, [SELECTOR] appears in red on the screen, indicating that the audio and video can be switched simultaneously using the SELECTOR button.
- While switched to forced video from a back-up camera, if you try to select a video source with the V.SEL button, "INVALID" is displayed, indicating that you cannot switch the video source.

Selecting the Audio for Built-in Speaker Independently

1. Set so that only the built-in speaker audio can be switched.

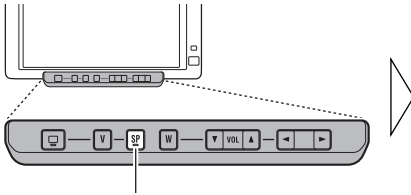

Hold for 2 seconds

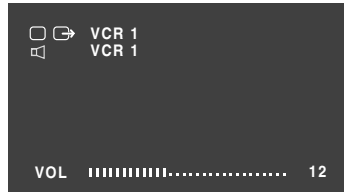

2. Press SP.SEL button.

Each press of the SP.SEL button selects the desired audio source in the following order: [VCR1] → [VCR2] → [RGB] → Exit to [VCR1]

Note:

- Return to the setting for selecting all source at the same time, press the SP.SEL button for 2 seconds.
- If you press the SP.SEL button when audio are switched with the SEL/POWER button, [SELECTOR] appears in red on the screen, indicating that the audio and video can be switched simultaneously using the SELECTOR button.

Changing the Wide Screen Mode

You can change the way in which normal video (aspect ratio 4:3) enlarges to wide video (16:9). Select wide modes to suit the kind of video you are viewing, such as news programs and movies.

1. Display video to view. (Refer to pages 12 and 13.)
2. Select a wide mode.

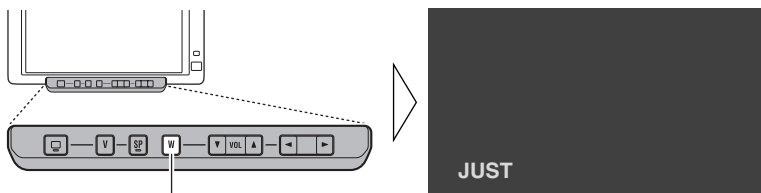

Each press changes the mode ...

Each press of the WIDE/MENU button selects the wide mode in the following order:
 [FULL] → [JUST] → [CINEMA] → [ZOOM] → [NORMAL] → Exit to [FULL]

Note:

- Settings are stored for each source (RGB, VCR1, VCR2).
- The setup menu screen always appears in FULL mode. (Refer to page 16.)
- Always set the wide mode to [FULL] when viewing Navigation unit video.
- When video is viewed in a wide mode that does not match its original aspect ratio, it may appear differently.
- Remember that using the wide mode feature of this system for commercial or public viewing purposes may constitute an infringement on the author's rights protected by the Copyright Law.

Wide Modes Available

FULL

Video with an aspect ratio of 4:3 enlarges only horizontally. Enjoy viewing video widened without missing parts.

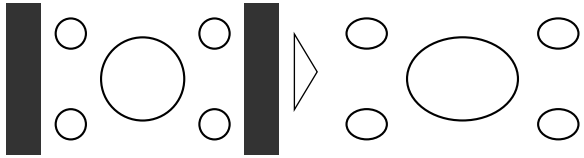

JUST

Video appears more extended horizontally as it gets closer to both edges of the screen. Because video appears in about the same size as regular video around the middle of the screen, enjoy viewing it without feeling out of place.

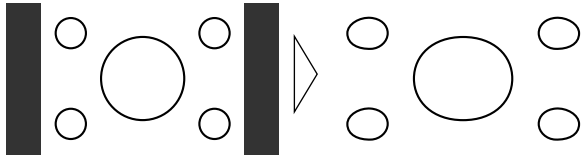

CINEMA

Video enlarges vertically with a aspect ratio falling between FULL and ZOOM. This wide mode is suited for horizontally long video, such as movies, in which titles are displayed in black areas outside the video.

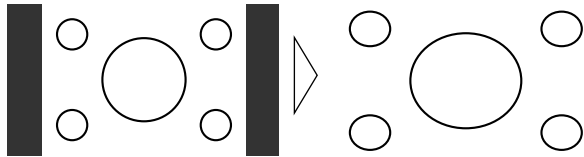

ZOOM

Video with an aspect ratio of 4:3 enlarges with the same aspect ratio in both vertical and horizontal directions. This wide mode is suited for horizontally long video, such as movies, in which titles overlap the video.

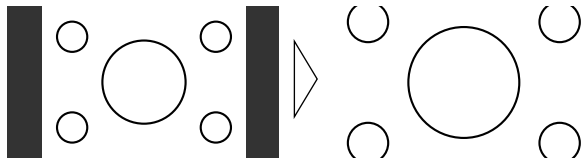

NORMAL

Video with an aspect ratio of 4:3 appears without enlarging. Enjoy viewing TV in the same video as it is broadcast.

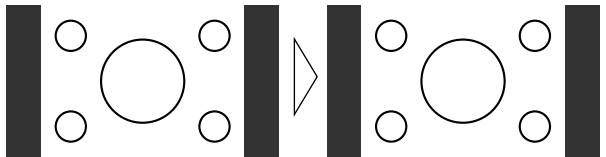

Entering the Setup Menu

This system offers a number of functionality setup and adjustment features to make it easier to use. Customize the settings to suit your taste and environment.

1. Display the setup menu screen.

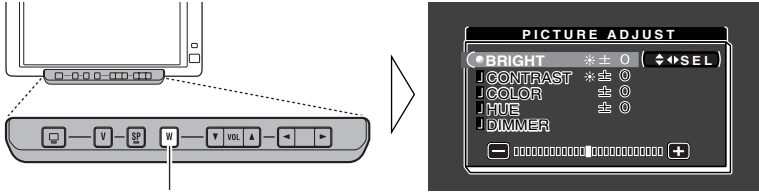

Hold for 2 seconds

The menu screen is displayed.

2. Select a setup menu.

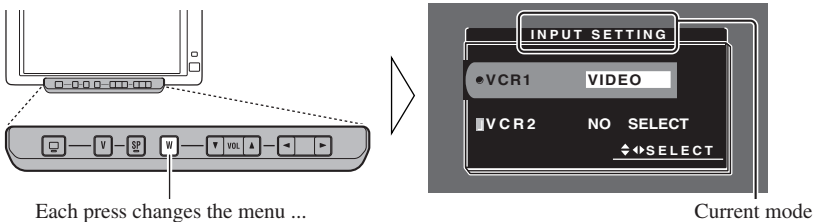

Each press changes the menu ...

Current mode

Each press of the WIDE/MENU button selects the desired menu in the following order:
[PICTURE ADJUST] → [INPUT SETTING] → [DISPLAY SETTING]
→ [CONTROL SETTING] → Exit the setup menu.

Exit the setup menu, return to the previous display.

Picture Adjust

BRIGHT/CONTRAST/COLOR/HUE

Settings are stored for each source (RGB, VCR1, VCR2).

Options	Adjustment items
Bright [BRIGHT]:	Makes black appear darker or lighter.
Contrast [CONTRAST]:	Narrow or widen the gap between black and white (darken).
Saturation [COLOR]:	Makes colors appear lighter or darker.
Hue [HUE]:	Adjust red or green of picture.

1. Display the video to adjust. (Refer to pages 12 and 13.)
2. Display a menu screen and select [PICTURE ADJUST] menu. (Refer to page 16.)
3. Select an item to adjust.

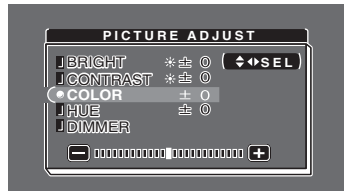
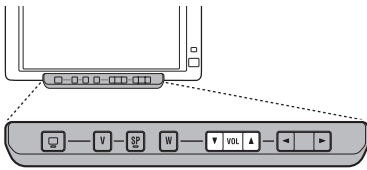

4. Adjust the item.

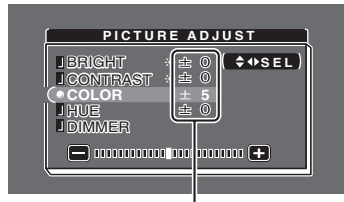
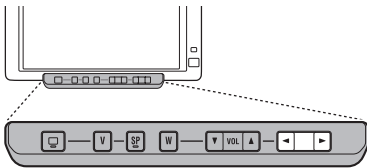

Either can be adjusted within the range of -24 to +24.

Note:

- The settings of [BRIGHT] and [CONTRAST] are stored separately for light ambient (daytime) and dark ambient (nighttime).
- A yellow mark (☀) or blue mark (☾) is displayed to the right of [BRIGHT] and [CONTRAST] on the screen, respectively, as the front-panel ambient light sensor determines brightness or darkness.

DIMMER

Viewing can become difficult after extended video viewing if the screen is too bright at night or when ambient light darkens. You can select the brightness level from three settings; daytime, evening and nighttime viewing, after which this product will automatically adjust the brightness to an optimum level within the setting range you selected and in relationship with the ambient light.

1. Display a menu screen and select [PICTURE ADJUST] menu.
(Refer to page 16.)
2. Choose [DIMMER].

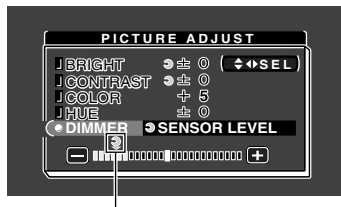
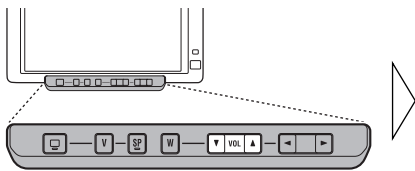

External light level

Yellow: bright (daytime)

Red: intermediate brightness (evening)

Blue: dark (nighttime)

3. Adjust brightness.

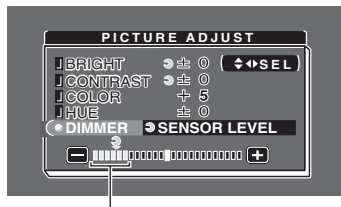
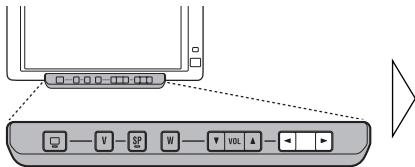

This level indicates the brightness of the screen being adjusted. The farther yellow moves to the right, the brighter the screen.

Note:

- The external light level used as the standard for adjusting [DIMMER] is indicated by the mark shown in step 3 and its position. The marks indicating the current ambient brightness used for adjusting [BRIGHT] and [CONTRAST] may differ slightly.
- The external light level can be adjusted to Dark, Intermediate or Bright and the each setting saved.

Input Setting [VCR1/VCR2]

To view videos by a VCR, DVD player or any other kind of equipment connected to the hide-away unit.

1. Display a menu screen and select [INPUT SETTING] menu.
(Refer to page 16.)
2. Choose between [VCR1] and [VCR2].

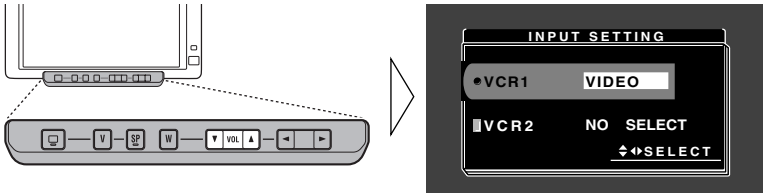

3. Select a connection mode.

Select the connection mode of the source external unit to the right of [VCR1] or [VCR2].

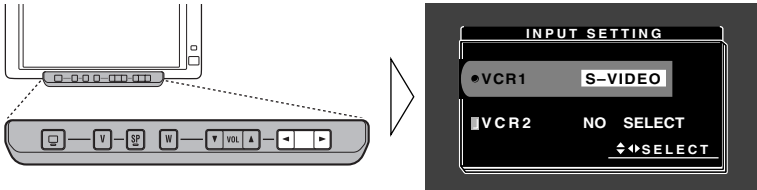

Each press of the ◀ or ▶ button selects the source in the following order:

VCR1: [VIDEO] → [S-VIDEO] → Exit to [VIDEO]

VCR2: [NO SELECT] → [VIDEO] → [S-VIDEO] → Exit to [NO SELECT]

Note:

- If the equipment is connected to a RCA video input, choose [VIDEO] to view video of the equipment. (Refer to page 27.)
- If the equipment is connected to a S-VIDEO input, choose [S-VIDEO] to view video of the equipment. (Refer to page 27.)
- If [VCR2] (NO SELECT) is chosen, the display and built-in speaker will not switch to [VCR2].

Display Setting

■ [MIXING]

Both the audio of Navigation unit guide and the audio from video equipment, etc., can be output from the built-in speaker.

■ [LOCATION]

When using the display for the first time after it was purchased, set its mounting location without fail.

Setting the Mixing of the Guidance Voice [MIXING]

When connecting the mobile navigation unit to RGB input of this hide-away unit, you can select ON/OFF for the guidance voice from mobile navigation unit.

1. Display a menu screen and select [DISPLAY SETTING] menu.
(Refer to page 16.)

2. Choose item [MIXING].

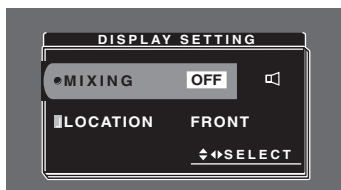
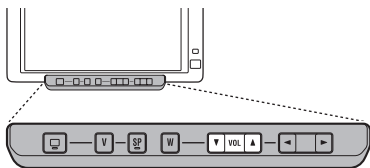

3. Select the mixing ON/OFF.

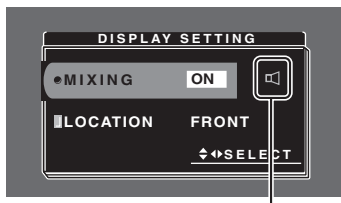
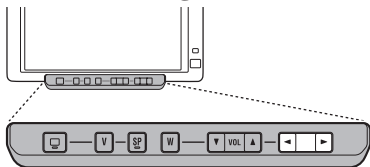

When mixing ON, this mark is turned red.

[ON]: The navigation's guidance voice is output at the same time as audio from another source.

[OFF]: The navigation's guidance voice is not output.

Setting the Display Mounting Location [LOCATION]

When using the display for the first time, set its mounting location.

1. Display a menu screen and select [DISPLAY SETTING] menu. (Refer to page 16.)
2. Choose item [LOCATION].

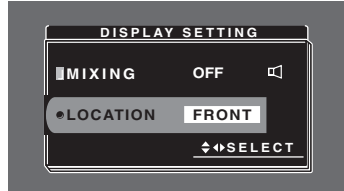
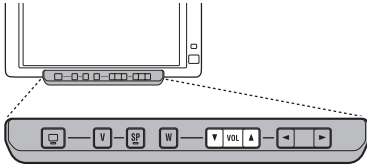

3. Choose the display mounting location.

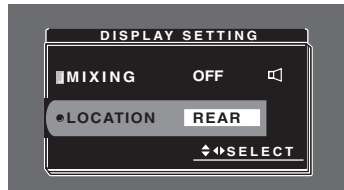
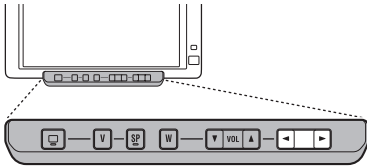

[FRONT]: When this product is installed on the dashboard or another location where the driver can see the display.

[REAR]: When this product is installed in a location for viewing by rear seat passengers (in a location where the driver cannot see the display).

Note:

- When [LOCATION] has been set to [FRONT], video cannot be viewed while the vehicle is moving. The setup menu screen also cannot be displayed while the vehicle is moving. ([ATTENTION] will be displayed while the vehicle is moving.)
Stop the vehicle in a safe place, apply the parking brake, and wait for [ATTENTION] to be cleared before starting operation.

Forced VCR1 Input Setting

This product features a function that automatically switches to the video input into the VCR1 jack when a back-up camera is installed on your car. If this is the case, when the gear shift is in the REVERSE (R) position, the video automatically switches to VCR1. (The initial setting is [BATTERY]. For more details, consult with your dealer.)

1. Display a menu screen and select [CONTROL SETTING] menu.
(Refer to page 16.)
2. Select an appropriate setting for the connection method.

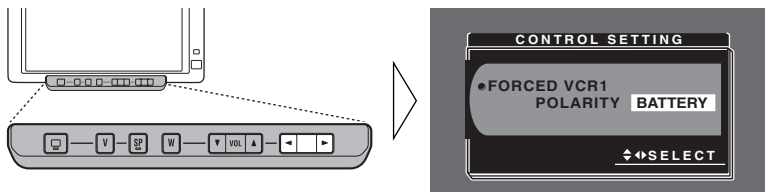

[BATTERY]: When the gear shift is moved to the REVERSE (R) position, and the polarity of the connected lead wire (refer to page 32) is positive.

[GND]: When the gear shift is moved to the REVERSE (R) position, and the polarity of the connected lead wire (refer to page 32) is negative.

Note:

- Switching to the correct video setting may not occur. Confirm that directly after changing the setting, it changes to VCR1 when the gear shift is moved to REVERSE from another position.
- When the display changes to VCR1 video during normal drivings, reverse the settings.

CAUTION

This function is designed for use with a back-up camera only. Users may connect the VTR 1 input with “AUTOMATIC INPUT SWITCHING” only to such a back-up camera. Users must not connect any other devices to the VTR 1 input with “AUTOMATIC INPUT SWITCHING”.



CAUTION

- If moisture or foreign matter should get inside the unit, turn OFF the power immediately and consult your dealer or the nearest authorized PIONEER service facility. Using the unit in this condition may result in a fire, electric shock or other failure.
- If you notice smoke, a strange noise or smell, or any other abnormal signs from the display, turn OFF the power immediately and consult your dealer or the nearest authorized PIONEER service facility. Using the unit in this condition may result in failure of the system.
- Do not remove the rear cover of the display, as there are high-voltage components inside which may cause an electric shock. Be sure to consult your dealer or the nearest authorized PIONEER service facility for internal inspection, adjustments or repairs.

Handling the Display

- When the display is not being used, never leave it under the direct sunlight or in extreme temperatures.
- The display should be used within the temperature ranges shown below.
Operating temperature range: -10 to $+50$ °C [$+14$ to 122 °F]
Storage temperature range: -20 to $+80$ °C [-4 to 176 °F]
At temperatures higher or lower than the operating temperature range the display may not operate normally.
- The LCD screen of this product is exposed to improve view ability in the vehicle. Do not push the LCD screen strongly. This could break it.
- Do not touch the LCD screen. This could cause scratches or soiling.

About the Liquid Crystal Display (LCD) Screen

- If the display is near the vent of an air conditioner when it is deployed, make sure that air from the air conditioner is not blowing on it. Heat from the heater may break the LCD screen, and cool air from the cooler may cause moisture to form inside the display resulting in possible damage. Also, if the display is cooled down by the cooler, the screen may become dark, or the life span of the small fluorescent tube used inside the display may be shortened.
- Small black dots or white dots (bright dots) may appear on the LCD screen. These are due to the characteristics of the LCD screen and do not indicate a problem with the display.
- At low temperatures, the LCD screen may be dark for a while after the power is turned ON.
- The LCD screen will be difficult to see if it is exposed to direct sunlight.

Keeping the Display in Good Condition

- When removing dust from the screen or cleaning the display, first turn the system power OFF, then wipe with a soft dry cloth.
- When wiping the screen, take care not to scratch the surface. Do not use harsh or abrasive chemical cleaners.
- Do not use a wet cloth for cleaning. Do not use organic solvents, such as benzine, thinner or ether.

About the Small Fluorescent Tube

- A small fluorescent tube is used inside the display to illuminate the LCD screen.
 - * The fluorescent tube is an expendable part and has a limited service life.
 - * The fluorescent tube should last for approximately 10,000 hours, depending on operating conditions. (Using the display at low temperatures reduces the service life of the fluorescent tube.)
 - * When the fluorescent tube reaches the end of its useful life, the screen will be dark and the image will no longer be projected. If this happens, consult your dealer or the nearest authorized PIONEER service facility.



CAUTION

- **PIONEER does not recommend that you install or service your display yourself. Installing or servicing the product may expose you to risk of electric shock or other hazards. Refer all installation and servicing of your display to authorized Pioneer service personnel.**
- **Secure all wiring with cable clamps or electrical tape. Do not allow any bare wiring to remain exposed.**
- **Do not drill a hole into the engine compartment to connect the yellow lead of the unit to the vehicle battery. Engine vibration may eventually cause the insulation to fail at the point where the wire passes from the passenger compartment into the engine compartment. Take extra care in securing the wire at this point.**
- **It is extremely dangerous to allow the display lead to become wound around the steering column or gearshift. Be sure to install the display in such a way that it will not obstruct driving.**
- **Make sure that wires will not interfere with moving parts of the vehicle, such as the gearshift, parking brake or seat sliding mechanism.**
- **Do not shorten any leads. If you do, the protection circuit may fail to work properly.**

Note:

- This unit is for vehicles with a 12-volt battery and negative grounding. Before installing it in a recreational vehicle, truck, or bus, check the battery voltage.
- To avoid shorts in the electrical system, be sure to disconnect the \ominus battery cable before beginning installation.
- Refer to the owner's manual for details on connecting other units, then make connections correctly.
- Secure the wiring with cable clamps or adhesive tape. To protect the wiring, wrap adhesive tape around them where they lie against metal parts.
- Route and secure all wiring so it cannot touch any moving parts, such as the gear shift, hand-brake and seat rails. Do not route wiring in places that get hot, such as near the heater outlet. If the insulation of the wiring melts or gets torn, there is a danger of the wiring short-circuiting to the vehicle body.
- Don't pass the yellow lead through a hole into the engine compartment to connect to the battery. This will damage the lead insulation and cause a very dangerous short.
- Do not shorten any leads. If you do, the protection circuit may fail to work when it should.
- Never feed power to other equipment by cutting the insulation of the power supply lead of the unit and tapping into the lead. The current capacity of the lead will be exceeded, causing overheating.
- When replacing a fuse, be sure to use only fuses of the rating prescribed on the fuse holder.

- If this unit is installed in a vehicle that does not have an ACC (accessory) position on the ignition switch, the red lead of the unit should be connected to a terminal coupled with ignition switch ON/OFF operations. If this is not done, the vehicle battery may be drained when you are away from the vehicle for several hours.



ACC position



No ACC position

**CAUTION**

- Cords for this product and those for other products may be different colors even if they have the same function. When connecting this product to another product, refer to the supplied Installation manuals of both products and connect cords that have the same function.

Names and Functions of Connection Terminals

■ Hide-away Unit

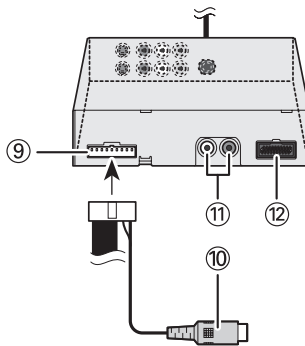
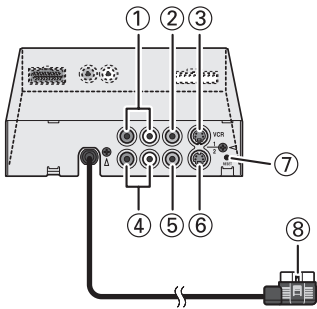

- ① **VCR1 RCA audio input (white, red)**
Receive stereo audio, as from a VCR, DVD or other AV equipment.
- ② **VCR1 RCA video input (yellow)**
Receives video, as from a VCR, DVD or other AV equipment.
- ③ **VCR1 S-VIDEO input (black)**
Receives S-VIDEO output video when the display is teamed up with AV equipment supporting an S-VIDEO output terminal.
- ④ **VCR2 RCA audio input (white, red)**
Receive stereo audio, as from a VCR, DVD or other AV equipment.
- ⑤ **VCR2 RCA video input (yellow)**
Receives video, as from a VCR, DVD or other AV equipment.
- ⑥ **VCR2 S-VIDEO input (black)**
Receives S-VIDEO output video when the display is teamed up with AV equipment supporting an S-VIDEO output terminal.
- ⑦ **RESET button**
Resets the display microprocessor. Press with the tip of a ballpoint pen or similar object.
- ⑧ **Display RGB output (white)**
Connects to the display unit.
- ⑨ **Power Supply**
Receives the power cable supplied.
- ⑩ **RCA video output (yellow)**
Connects to other AV equipment. Video selected with this display is directed to this terminal.
- ⑪ **RCA audio output (white, red)**
Connect to other AV equipment. Audio selected with this display is directed to these terminals.
- ⑫ **RGB input (purple)**
Use to connect a navigation unit or other Pioneer AV equipment.

Connecting the Power Cable

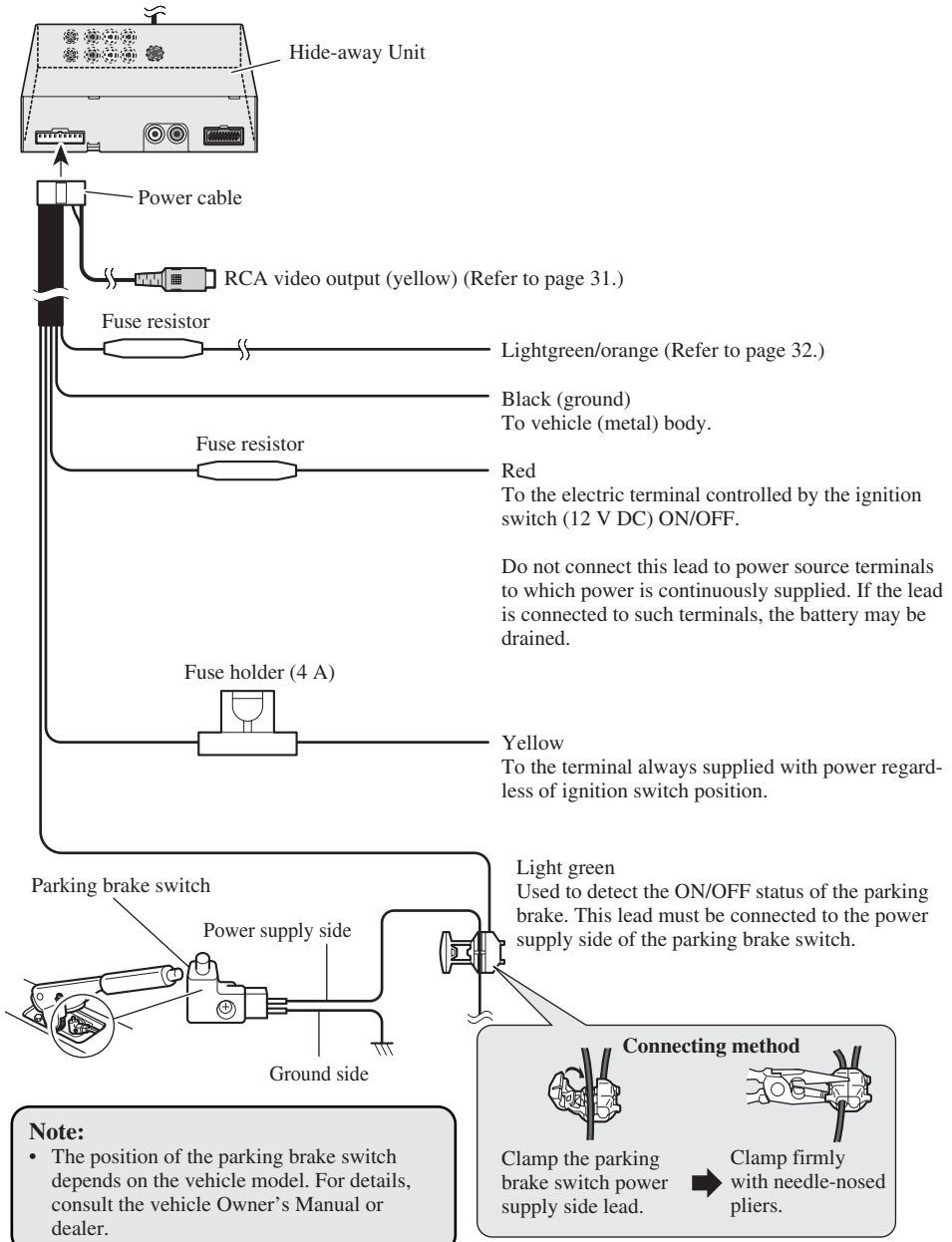

Note:

- The position of the parking brake switch depends on the vehicle model. For details, consult the vehicle Owner's Manual or dealer.

Connection Diagram (VCR input)

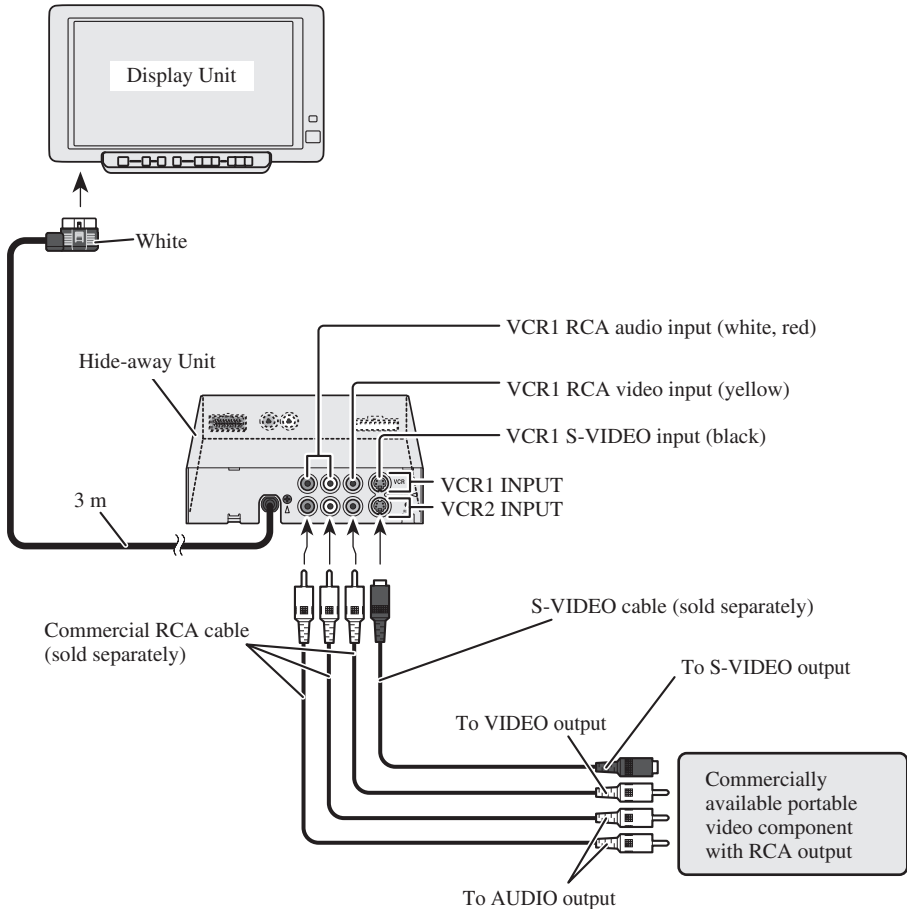

Note:

- This system has display mounting location [LOCATION] settings [FRONT/REAR]. Be sure to complete these setting after the system has been installed. (Refer to page 21.)
- When other AV equipment is connected to the VCR1 or VCR2 input, setting may be required. (Refer to page 19.)
- Even when an S-VIDEO signal is input to this unit, also input the RCA video signal (yellow) at the same time; otherwise, video will not be output from the video output jack of this unit.

Connection Diagram (RGB input)

When this product is installed, you can connect a separately sold Pioneer unit.

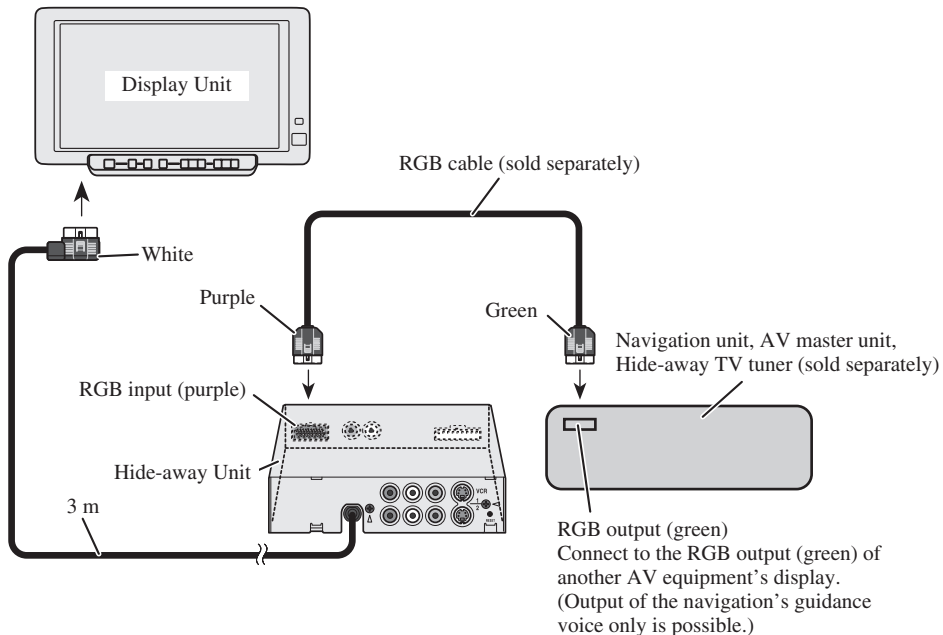

Connecting the RCA Audio and Video Output

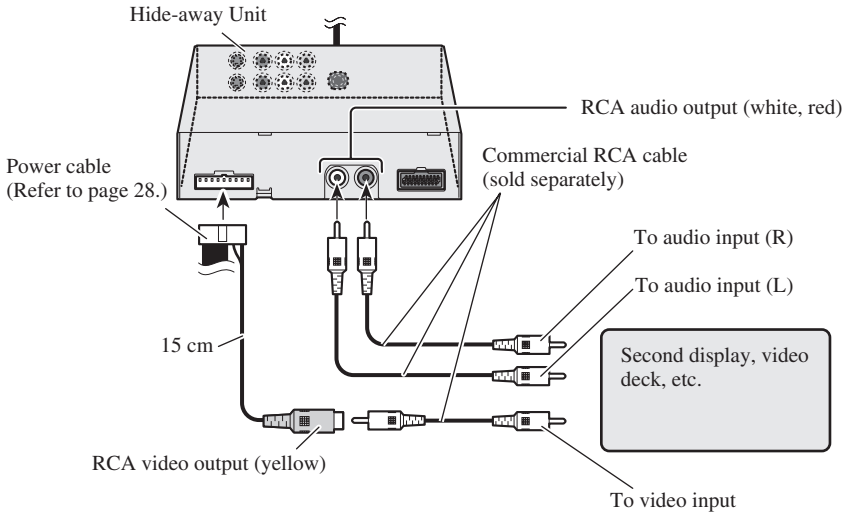

Connecting "AUTOMATIC INPUT SWITCHING" Lead

When using this product with a back-up camera, automatic switching to VCR1 video when the gear shift is moved to the REVERSE (R) position is possible. Connect the back-up camera to the VTR1 input. (Refer to page 27.)

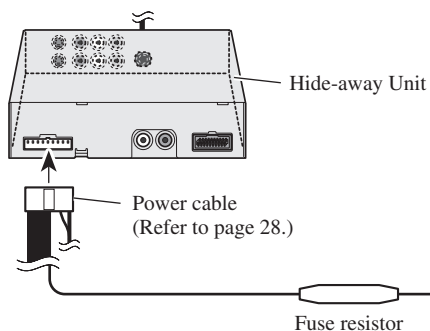

Note:

- When you have completed lead wire connection, perform the appropriate settings for the connection method. (Refer to page 22.)

Light green/Orange

Of the two lead wires connected to the back lamp, connect the one in which the voltage changes when the gear shift is in the REVERSE (R) position. This connection enables the unit to sense whether the car is moving forwards or backwards.

⚠ CAUTION

This function is designed for use with a back-up camera only. Users may connect the VTR 1 input with "AUTOMATIC INPUT SWITCHING" only to such a back-up camera. Users must not connect any other devices to the VTR 1 input with "AUTOMATIC INPUT SWITCHING".

CAUTION

- For instructions on how to mount the display, consult your dealer.
- Certain state laws may prohibit or restrict the placement and use of this system in your car. Please comply with all applicable laws and regulations regarding the use, installation and operation of your display.
- Do not install the display where it may (i) obstruct the driver's vision, (ii) impair the performance of any of the vehicle's operating systems or safety features, including airbags, or (iii) impair the driver's ability to safely operate the vehicle.
- PIONEER does not recommend that you install or service your display yourself. Installing or servicing the product may expose you to risk of electric shock or other hazards. Refer all installation and servicing of your display to authorized PIONEER service personnel.
- Install the display between the driver's seat and front passenger seat so that it will not be hit by the driver or passenger if the vehicle brakes sharply.
- Do not install the display in a position where the fully opened air bag will be obstructed by it.
- Do not install the display in a place where it will impair the performance of any of the vehicle's operating systems, including airbags.
- Make sure there is nothing behind the panels when drilling holes in them. Be careful not to damage fuel lines, brake lines or power cables.
- When using screws, do not allow them to come into contact with any electrical lead. Vibration may damage wires, leading to a short circuit or other damage to the vehicle.
- It is extremely dangerous to allow the display lead to become wound around the steering column or shift lever. Be sure to install the display in such a way that it will not obstruct driving.
- Make sure that leads cannot get caught in a door or the sliding mechanism of a seat, resulting in a short circuit.

- If this product is installed in a place where it is visible to the vehicle's driver, you **MUST** always set the [DISPLAY SETTING] to the [FRONT] setting. Failure to do so could result in distracting images being potentially visible to the driver while the vehicle is in motion.
If this product is installed in a place where it is not visible to the vehicle's driver, then you may choose the [REAR] location setting.
Use of this product is subject to any local laws regarding placement or use. PIONEER Corporation cannot accept any liability for any problems, damage or loss incurred as a result of the product being used with an incorrect setting or in violation of any local laws.
- To ensure proper installation, use the supplied parts in the manner specified. If any parts other than the supplied ones are used, they may damage internal parts of the unit or they may work loose and the unit may come off.

When the Display is Installed in the Front

- To ensure safe driving, be sure to install the display in a position that meets the following conditions.
 - * Where it does not obstruct the driver's forward vision.
 - * Where the front of the car is within the driver's field of vision when looking at the display.
 - * Where the display does not protrude above the front of the hood as viewed by the driver.

Before Installing and Fixing

- Make temporary connections first to check that the unit and system are working properly.
- Press with the tip of a ball-point pen or similar object, when a connection is completed.

Before Affixing the Adhesive Tape

- Make sure the surface is free of moisture, dust, grime, oil, etc. before affixing the tape.

Installing the Hide-away Unit

Installation Precautions

- Never install in locations such as the following because of the danger of malfunction due to high temperatures.
 - * Locations such as a dashboard or rear tray where there is exposure to direct sunlight.
 - * Near heater outlets.
- Near doors, etc., where there is danger of exposure to rain.
- When installing under the front seat, make sure there is no hindrance to sliding of the seat.
- Direct installation on the carpet is possible if the hard Velcro tape will adhere to the carpet. Do not use the soft Velcro tape in this case.

Hide-away Unit Installation

Adhere the hard Velcro tape (provided) to the bottom of the hide-away unit and adhere the soft Velcro tape (provided) to the installation location.

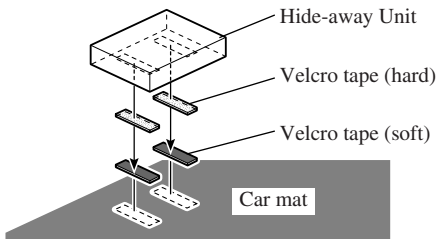

General

Power source	14.4 V DC (10.8 — 15.1 V allowed)
Grounding system	Negative type
Max. current consumption	1.6 A

Display Unit

Screen size/Aspect ratio	6.5 inch wide/16:9 (effective display area: 144 × 80 mm) [5–5/8 × 3–1/8 in]
Pixels	280,800 (234 × 1,200)
Type	TFT active matrix, transmissive type
Color system	NTSC
Operating temperature range	–10 — +50 °C [+14 to 122 °F]
Storage temperature range	–20 — +80 °C [–4 to +176 °F]
Built-in Speaker.....	ø 36 mm [1–3/8 in]
Dimensions	187 (W) × 111 (H) × 35 (D) mm [7–3/8 (W) × 4–3/8 (H) × 1–3/8 (D) in]
Weight	390 g (0.9 lbs)

Hide-away Unit

External video input level	1 V _{p-p} /75 Ω
External audio input level	1 V/22 kΩ
Max. output impedance	1 V _{p-p} /75 Ω
External audio max. output level	1 V/1 kΩ
Dimensions	156 (W) × 95 (H) × 37 (D) mm [6–1/8 (W) × 3–3/4 (H) × 1–1/2 (D) in]
Weight	720 g (1.6 lbs)

Note:

- The specifications and design are subject to change without prior notice. Products purchased may differ in details from illustrations in this manual.

Table des matières	1
Cher Client	2
IMPORTANTES MESURES DE SECURITE	3
Veuillez lire toutes les explications relatives à cet écran et les conserver pour vous y référer éventuellement par la suite	3
INFORMATIONS IMPORTANTES	4
Quelques mots concernant cet appareil	4
Précaution	4
Service après-vente des produits PIONEER	5
Avant de vous servir de cet appareil	6
Comment éviter de décharger la batterie	6
Comment protéger l'écran à cristaux liquides	6
Lorsque la vision est difficile servez-vous des fonctions [BRIGHT] (luminosité) et [DIMMER] (intensité) pour mettre au point	6
Pour garantir une conduite sûre	7
Réinitialisation du microprocesseur	7
Tableau des commandes	8
Composants et particularités	8
Opérations de base	9
Mise sous tension	10
Réglage du niveau sonore	10
Sélection de la source	11
• Quelques mots sur les icônes de coin	
• Quelques mots concernant les sorties Cinch (RCA) vidéo et audio de cet appareil	
Sélection de l'audio, de la vidéo et de la sortie extérieure	12
• Sélection indépendante de la vidéo pour l'écran	
• Sélection indépendante de l'audio pour le haut-parleur intégré	
Changement du mode d'agrandissement de l'écran	14
• Modes d'agrandissement disponibles	
Utilisation du menu de mise en oeuvre	16
Accès au menu de mise en oeuvre	16
Réglage de l'image	17
• BRIGHT/CONTRAST/COLOR/HUE	
• DIMMER (Atténuateur de luminosité)	
Réglage de l'entrée [VCR1/VCR2]	19
Réglage de l'écran	20
• Réglage du mélange de la voix de guidage [MIXING]	
• Réglage de l'emplacement de montage de l'écran [LOCATION]	
Réglage de l'entrée VCR1 forcée	22
Utilisation convenable de l'écran	23
Maniement de l'écran	23
A propos de l'écran à cristaux liquides (LCD)	24
Entretien de l'écran	24
A propos du petit tube fluorescent	24
Branchement du système	25
Noms et fonctions des prises de raccordement	27
Branchement du câble d'alimentation	28
Schéma de connexion (entrée VCR)	29
Schéma de connexion (entrée RVB)	30
Connexion à la sortie audio et vidéo Cinch (RCA)	31
Connexion du conducteur "AUTOMATIC INPUT SWITCHING"	32
Installation	33
• Si l'écran est installé à l'avant	
Avant l'installation et la fixation	34
Avant d'employer le ruban adhésif	34
Installation de appareil déporté	35
• Précautions d'installation	
• Montage de appareil déporté	
Caractéristiques techniques	36



Cher Client:

La sélection d'un équipement audio de qualité comme l'unité que vous venez d'acheter n'est que le début de votre plaisir musical. Maintenant, il est temps de penser à la manière de profiter au maximum des plaisirs que vous offre votre équipement. Ce fabricant et le Groupe "Consumer Electronics Group" de l'Association des Industries Electroniques veut que vous profitiez au maximum de votre équipement en l'utilisant à un niveau sûr. Un niveau qui permet au son d'être fort et clair, sans beuglement ennuyant ou distorsion — et, ce qui est plus important, sans affecter votre ouïe sensible.

Le son peut être décevant. Avec le temps, le "niveau de confort" de votre ouïe s'adapte aux volumes sonores plus élevés. Ainsi, les sons "normaux" peuvent en fait être forts et affecter votre ouïe. Protégez-vous contre cela en réglant votre équipement à un niveau sûr AVANT l'adaptation de votre ouïe.

Pour établir un niveau sûr:

- Démarrer votre commande de volume à un réglage bas.
- Augmentez lentement le son jusqu'à ce que vous l'entendiez confortablement et clairement, sans distorsion.

Lorsque vous avez établi un niveau sonore confortable:

- Réglez le cadran et laissez-le tel quel.

En prenant une minute pour faire cela, vous pourrez éviter des dommages ou des pertes de sensibilités d'écoute dans le futur. Après tout, nous voulons que vous écoutiez pendant toute votre vie.

Nous voulons que vous écoutiez pendant toute votre vie

Utilisé avec sagesse, votre nouvel équipement sonore sera une source de plaisir pendant toute votre vie. Comme les dommages de l'ouïe provenant d'un bruit fort ne sont souvent détectables que lorsqu'il est trop tard, ce fabricant et le Groupe "Consumer Electronics Group" de l'Association des Industries Electroniques vous recommandent d'éviter toute exposition prolongée à un bruit excessif. Cette liste de niveaux sonores est incluse pour votre protection.

Niveau de

Décibels	Exemple
30	Bibliothèque tranquille, chuchotement
40	Salon, réfrigérateur, chambre à distance de la circulation
50	Circulation légère, conversation normale, bureau tranquille
60	Climatiseur à 20 pieds, machine à coudre
70	Aspirateur, sèche-cheveux, restaurant bruyant
80	Circulation moyenne en ville, évacuateurs de déchets, réveils à deux pieds.

LES BRUITS SUIVANTS PEUVENT ETRE DANGEREUX DANS LE CAS D'UNE EXPOSITION CONSTANTE

90	Méto, motocyclette, circulation de camion, tondeuse à gazon
100	Collecteurs de poubelle, scie à chaîne, perceuse pneumatique
120	Concert de groupe rock devant les haut-parleurs, coup de tonnerre
140	Coup de pistolet, avion à réaction
180	Aire de lancement d'une fusée

Ces informations ont été gracieusement fournies par la Fondation de la Recherche pour les Sourds.



FRANÇAIS

Veillez lire toutes les explications relatives à cet écran et les conserver pour vous y référer éventuellement par la suite

1. Lisez attentivement toute cette brochure avant d'installer et d'utiliser votre écran.
2. Conservez ce manuel à portée de la main pour vous y référer ultérieurement.
3. Tenez compte de tous les avertissements formulés dans ce manuel et respectez soigneusement les consignes.
4. Ne laissez pas d'autres personnes utiliser ce système avant qu'elles n'aient lu et compris le mode d'emploi.
5. N'installez pas l'écran à un endroit où (i) il réduirait le champ de vision du conducteur, (ii) il gênerait le fonctionnement des systèmes du véhicule ou des dispositifs de sécurité, notamment les airbags, ou (iii) il diminuerait la sécurité de la conduite.
6. Comme tout autre accessoire de l'habitacle, l'écran ne peut pas détourner votre attention et nuire à la sécurité de la conduite. Si vous éprouvez des difficultés à utiliser le système ou à lire l'écran, effectuez les réglages nécessaires après vous être garé dans un endroit sûr.
7. N'essayez pas d'installer ou d'entretenir vous-même l'écran. L'installation et l'entretien effectués par un personnel non formé et non compétent en équipements électroniques et accessoires pour automobiles peut être dangereux car il y a risque d'électrocution et d'autres accidents.
8. Veillez à attacher toujours votre ceinture de sécurité sur la route. En cas d'accident, le port de la ceinture peut réduire considérablement la gravité des blessures.
9. Si cet appareil est installé à un endroit où le conducteur peut le voir, il FAUT toujours régler le paramètre d'affichage [DISPLAY SETTING] sur [FRONT]. Sinon, des images risquent de perturber le conducteur s'il y a une possibilité qu'il les voit pendant qu'il conduit.

Si cet appareil est installé à un endroit où le conducteur ne peut pas le voir, il est possible de choisir le paramètre de position [REAR].

L'utilisation de cet appareil est soumise aux lois en vigueur en ce qui concerne son emplacement ou son utilisation.

PIONEER Corporation ne saurait être tenu pour responsable en cas de problème, de dommage ou de perte financière subis suite à l'utilisation du produit avec un paramètre incorrect ou une violation des lois en vigueur dans votre pays.

10. Cette fonction est destinée à être utilisée uniquement avec une caméra de prise de vues de recul. Les utilisateurs peuvent connecter l'entrée VTR 1 uniquement sur "AUTOMATIC INPUT SWITCHING" d'une telle caméra. Les utilisateurs **ne doivent pas** connecter d'autres appareils sur l'entrée VTR 1 avec "AUTOMATIC INPUT SWITCHING".

Quelques mots concernant cet appareil

- Ne placez pas l'écran à un endroit où il réduirait la visibilité du conducteur ou gênerait le fonctionnement des airbags du véhicule.
- Les lois de certains états limitent l'installation et l'emploi de l'écran dans les voitures. Conformez-vous à toutes les lois et réglementations en vigueur sur l'installation et le fonctionnement de l'écran. Ne placez pas l'écran à un endroit où il réduirait la visibilité du conducteur ou gênerait le fonctionnement des airbags du véhicule.

Précaution

- Maintenez le niveau d'écoute à une valeur telle que les bruits extérieurs ne soient pas masqués.
- Veillez à ce que l'appareil soit à l'abri de l'humidité.

Service après-vente des produits PIONEER

Veillez contacter votre revendeur ou distributeur en ce qui concerne le service après-vente (et les conditions de garantie) ou tout autre information. En cas de nécessité ou lorsque l'information recherchée n'est pas disponible, veuillez contacter Pioneer aux adresses suivantes;

N'envoyez pas le produit à réparer sans avoir, au préalable, contacté nos bureaux.

■ U.S.A.

Pioneer Electronics Service, Inc.
CUSTOMER SERVICE
DEPARTMENT
P.O. Box 1760
Long Beach, CA 90801
800-421-1404

■ CANADA

Pioneer électroniques du Canada, Inc.
Département de service
aux consommateurs
300 Allstate Parkway
Markham, Ontario L3R OP2
(905) 479-4411
1-877-283-5901

Pour de plus amples informations relatives à la garantie, référez-vous au feuillet Garantie Limitée livrée avec l'appareil.

Comment éviter de décharger la batterie

Démarrez toujours le moteur du véhicule avant d'utiliser cet appareil. Faites toujours tourner le moteur lorsque vous utilisez l'appareil, sinon la batterie se décharge.

Comment protéger l'écran à cristaux liquides

- Protégez l'écran de la lumière solaire directe si l'appareil n'est pas en service. Une longue exposition à la lumière solaire directe risque d'entraîner des dysfonctionnements de l'écran à cristaux liquides à cause de la hausse de température.
- Si vous utilisez un téléphone portable éloignez l'antenne du téléphone de l'écran pour empêcher le brouillage de l'image et l'apparition de taches, de lignes de couleur, etc.

Lorsque la vision est difficile servez-vous des fonctions [BRIGHT] (luminosité) et [DIMMER] (intensité) pour mettre au point

L'angle de vision de l'écran à cristaux liquides est limité de part sa conception. Cependant vous pouvez augmenter l'angle de vision (verticalement et horizontalement) à l'aide de la fonction [BRIGHT] (luminosité) qui vous permet de mettre au point la densité du noir de la vidéo. Lorsque vous l'utilisez pour la première fois, mettez au point la densité du noir en fonction de l'angle de vision (vertical et horizontal) pour que la vision soit nette. Vous pouvez aussi utiliser la fonction [DIMMER] (intensité) pour mettre au point la luminosité de l'écran à cristaux liquides, selon votre goût.

Pour garantir une conduite sûre

Cet appareil détecte si le frein de parking est ou n'est pas tiré. Lorsqu'il est installé à l'avant la vidéo ne peut pas être vue lorsque le véhicule est en mouvement. (sauf pour l'unité de navigation.) Les différents réglages et mises au point ne peuvent pas non plus être effectués pendant la conduite. (Le message suivant s'affiche à l'écran lorsque le véhicule est en mouvement).

Arrêtez le véhicule dans un endroit sûr, tirez le frein à main et attendez que le message disparaisse avant de le faire fonctionner.



Réinitialisation du microprocesseur

Le microprocesseur doit être réinitialisé dans les conditions suivantes:

Lors de l'utilisation de cet appareil pour la première fois après son installation.

Lorsque l'appareil ne fonctionne pas correctement.

Lorsque des messages étranges (incorrects) apparaissent sur l'affichage.

- **Pour réinitialiser le microprocesseur, appuyez sur le touche RESET de l'appareil avec la pointe d'un stylo ou un autre instrument pointu.**

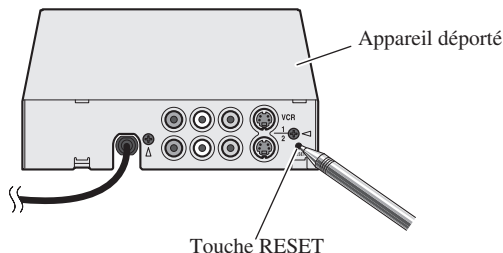

Composants et particularités

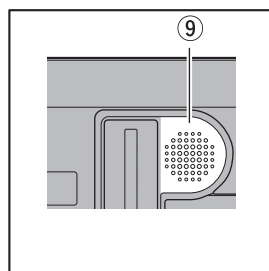
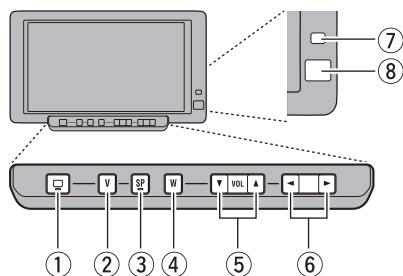

① Touche SEL/POWER

Il choisit le système audio et vidéo simultanément. Si un équipement audiovisuel est connecté aux prises Cinch (RCA) de sortie audio et vidéo du système, l'audio et la vidéo de la source choisie avec ce touche est disponible.

En appuyant sur ce touche pendant 2 secondes, vous mettez l'alimentation en service ou hors service.

② Touche V.SEL

Il choisit uniquement la vidéo de l'écran.

③ Touche SP.SEL

Il choisit uniquement l'audio du haut-parleur intégré.

④ Touche WIDE/MENU

Il change la méthode d'agrandissement de la vidéo de 4:3 à 16:9. En appuyant sur ce touche pendant 2 secondes, et affiché le menu de mise en oeuvre. Une fois le menu de mise en oeuvre affiché, son menu est commuté chaque fois que vous appuyez sur le touche.

⑤ Touches de commande de niveau sonore (▼/▲)

Ils règlent le niveau sonore du haut-parleur intégré ⑨, ou changent les postes de réglage quand le menu de mise en oeuvre est affiché.

Remarque:

- Ne réglez jamais le niveau sonore si haut que vous ne puissiez pas entendre le bruit de la circulation ni les véhicules d'urgence.

⑥ Touches ◀▶

Ils règlent le poste quand le menu de mise en oeuvre est affiché.

⑦ Capteur de lumière ambiante

Il capte la lumière ambiante. Ce système règle automatiquement la luminosité de l'écran pour compenser la lumière ambiante.

⑧ Récepteur de signal

Ce récepteur reçoit les signaux du boîtier de télécommande fourni avec l'appareil mobile de navigation et les autres équipements audiovisuels.

⑨ Haut-parleur intégré

Il émet le son des équipements audio connectés à cet appareil.



AVERTISSEMENT

Si cet appareil est installé à un endroit où le conducteur peut le voir, il **FAUT** toujours régler le paramètre d'affichage [DISPLAY SETTING] sur [FRONT]. Sinon, des images risquent de perturber le conducteur s'il y a une possibilité qu'il les voit pendant qu'il conduit.

Si cet appareil est installé à un endroit où le conducteur ne peut pas le voir, il est possible de choisir le paramètre de position [REAR].

L'utilisation de ce produit est soumise aux lois en vigueur en ce qui concerne son emplacement ou son utilisation.

PIONEER Corporation ne saurait être tenu pour responsable en cas de problème, de dommage ou de perte financière subis suite à l'utilisation du produit avec un paramètre incorrect ou une violation des lois en vigueur dans votre pays.

N'oubliez pas d'effectuer ce réglage. (Reportez-vous à la page 21.)

Mise sous tension

N'oubliez pas de démarrer le moteur de la voiture avant de mettre sous tension pour économiser la durée de service de la batterie.

1. Démarrez le moteur de la voiture.



2. Mettez le système sous tension.

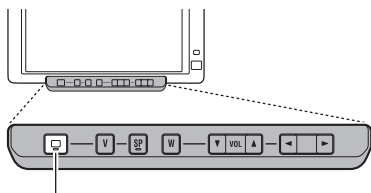

Appuyez pendant 2 secondes

Chaque pression sur le touche SEL/POWER pendant 2 secondes, l'alimentation du système en service ou hors service.

Réglage du niveau sonore

Réglez le niveau sonore de la sortie audio du haut-parleur intégré.

• Augmentez ou diminuez le niveau sonore du haut-parleur.

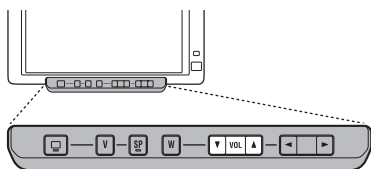

Le niveau sonore du haut-parleur intégré peut être réglé sur la plage de 0 à 30. (La valeur du niveau sonore est affichée pendant 4 secondes.)

Sélection de la source

Vous pouvez commuter les sources sélectionnées de trois icônes simultanément, ou les commuter séparément.

Quelques mots sur les icônes de coin

Les icônes suivantes sont affichées dans le coin supérieur gauche de l'écran.

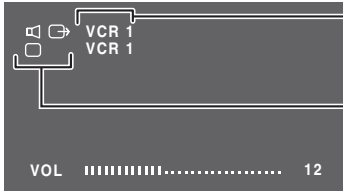

Icônes indiquant les sources sélectionnées.

Les icônes supérieures sont sélectionnées avec le touche SEL/POWER.

Les icônes inférieures sont sélectionnées indépendamment.



Icône d'écran:

Elles indique la vidéo sur l'écran.



Icône de haut-parleur intégré:

Elle indique la sortie audio du haut-parleur intégré de cet appareil.

(Lorsque vous commutez MIXING ON, cette icône devient rouge.) (Reportez-vous à la page 20.)



Icône de sortie Cinch (RCA):

Elle indique la sortie vidéo et audio de la prise de sortie Cinch (RCA) de l'appareil déporté.

Condition des icônes	Touche pour changement de source
	Touche SEL/POWER
	Touche V.SEL
	Touche SP.SEL

Pour la sortie Cinch (RCA), vous ne pouvez commuter la source qu'avec le touche SEL/POWER.

Appuyez sur le touche V.SEL pendant 2 secondes pour commuter uniquement l'écran sur les trois sources: écran, haut-parleur intégré et sortie Cinch (RCA). Pour revenir au réglage pour la sélection de toutes les sources en même temps, appuyez une nouvelle fois sur le touche V.SEL pendant 2 secondes.

Appuyez sur le touche SP.SEL pendant 2 secondes pour commuter uniquement l'écran sur les trois sources: écran, haut-parleur intégré et sortie Cinch (RCA). Pour revenir au réglage pour la sélection de toutes les sources en même temps, appuyez une nouvelle fois sur le touche SP.SEL pendant 2 secondes.

Remarque:

- Après sélection de la source avec le touche V.SEL ou le touche SP.SEL, vous ne serez pas en mesure de basculer l'écran ou l'audio du haut-parleur intégré avec le touche SEL/POWER aussi longtemps que chaque mode n'a pas été annulé.

Quelques mots concernant les sorties Cinch (RCA) vidéo et audio de cet appareil

Lorsque vous reliez un équipement audiovisuel séparé tel qu'un deuxième écran aux prises Cinch (RCA) vidéo et audio de l'appareil déporté, vous pouvez sélectionner la source de sortie avec le touche SEL/POWER.

- La source vidéo et audio des sorties Cinch (RCA) de cet appareil ne peut pas être sélectionnée indépendamment.
- Les touches V.SEL, SP.SEL et de commande de niveau sonore seront sans effet même s'ils sont manœuvrés.

ATTENTION

Ne positionnez jamais l'écran branché sur la sortie Cinch (RCA) de l'appareil déporté, le conducteur peut voir l'image tandis que le véhicule se déplace.

Sélection de l'audio, de la vidéo et de la sortie extérieure

Lorsque trois icônes sont affichées sur une ligne, vous pouvez changer simultanément les sources de chaque icône.

Si l'écran et le haut-parleur intégré sont réglés pour la commutation indépendante, commutez-les simultanément. (Reportez-vous aux pages 11 et 13.)

• Sélection de la source désirée.

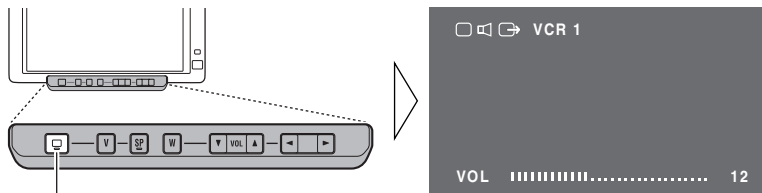

Chaque pression change la source ...

Chaque pression sur le touche SEL/POWER choisit la source désirée dans l'ordre suivant:
[VCR1] → [VCR2] → [RGB] → Sortie vers [VCR1]

Remarque:

- [RGB] indique l'équipement connecté à l'entrée RVB de l'appareil déporté. (La source ne commute pas sur [RGB] si rien n'est connecté sur l'entrée RVB.)
- [VCR1] et [VCR2] sont l'audio et la vidéo provenant de l'équipement audiovisuel connecté sur la borne d'entrée de VCR1 ou VCR2. (Reportez-vous à la page 27.)
- Vérifiez la connexion correcte avec l'équipement audiovisuel connecté à VCR1 ou VCR2.
- VCR2 est sélectable uniquement si soit [VIDEO] soit [S-VIDEO] a été choisi dans [INPUT SETTING]. (Reportez-vous à la page 19.)

Sélection indépendante de la vidéo pour l'écran

1. Réglez de telle manière que seule la vidéo affichée puisse être sélectionnée.

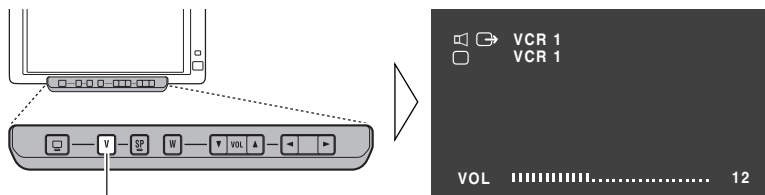

Appuyez pendant 2 secondes

2. Appuyez sur le touche V.SEL.

Chaque pression sur le touche V.SEL choisit la source vidéo désirée dans l'ordre suivant: [VCR1] → [VCR2] → [RGB] → Sortie vers [VCR1]

Remarque:

- Pour revenir au réglage pour la commutation de toutes les sources en même temps, appuyez, pendant 2 secondes, sur le touche V.SEL.
- Si vous appuyez sur le touche V.SEL lorsque la source vidéo est commutée au moyen du touche SEL/POWER, [SELECTOR] apparaît en rouge sur l'écran, indiquant que l'audio et la vidéo peuvent être commutées simultanément en utilisant le touche SELECTOR.
- Tandis que commutée pour forcer la vidéo provenant d'une caméra de prise de vues de recul, si vous essayez de sélectionner une source vidéo avec le touche V.SEL, "INVALID" est affiché, indiquant que vous ne pouvez pas commuter la source vidéo.

Sélection indépendante de l'audio pour le haut-parleur intégré

1. Réglez de telle manière que seul le haut-parleur intégré puisse être commuté.

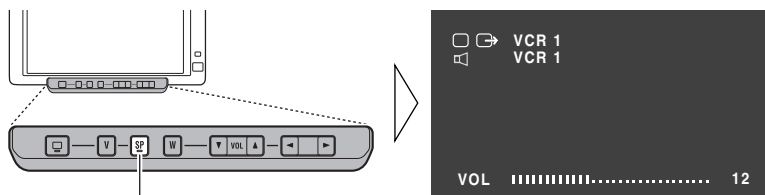

Appuyez pendant 2 secondes

2. Appuyez sur le touche SP.SEL.

Chaque pression sur le touche SP.SEL choisit la source audio désirée dans l'ordre suivant: [VCR1] → [VCR2] → [RGB] → Sortie vers [VCR1]

Remarque:

- Pour revenir au réglage pour la commutation de toutes les sources en même temps, appuyez, pendant 2 secondes, sur le touche SP.SEL.
- Si vous appuyez sur le touche SP.SEL lorsque la source audio est commutée au moyen du touche SEL/POWER, [SELECTOR] apparaît en rouge sur l'écran, indiquant que l'audio et la vidéo peuvent être commutées simultanément en utilisant le touche SELECTOR.

Changement du mode d'agrandissement de l'écran

Vous pouvez changer la manière d'afficher la vidéo de normal (rapport d'image 4:3) à large (16:9). Sélectionnez les modes d'affichage large en fonction du type de vidéo que vous regardez tel que les émissions d'information et les films.

1. Affichez la vidéo à regarder. (Reportez-vous aux pages 12 et 13.)

2. Choisissez un mode large.

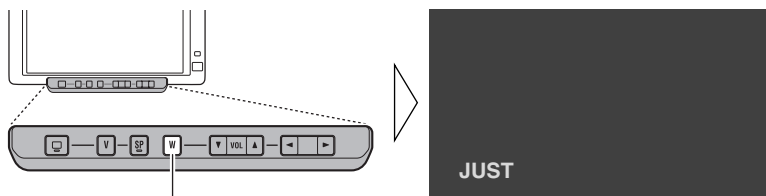

Chaque pression change le mode ...

Chaque pression sur le touche WIDE/MENU sélectionne un mode large dans l'ordre suivant:

[FULL] → [JUST] → [CINEMA] → [ZOOM] → [NORMAL] → Sortie vers [FULL]

Remarque:

- Les réglages sont conservés pour chaque source (RGB, VCR1, VCR2).
- La page de menu de mise en oeuvre s'affiche toujours en mode FULL. (Reportez-vous à la page 16.)
- Réglez toujours le mode large sur [FULL] quand vous regardez la vidéo du unité de navigation.
- Quand vous regardez la vidéo dans un mode large qui n'est pas conforme au rapport d'image original, elle peut apparaître différemment.
- Rappelez-vous que l'utilisation du mode large de ce système dans un souci de diffusion commerciale ou publique peut constituer une infraction aux droits d'auteur protégés par la loi sur le copyright.

Modes d'agrandissement disponibles

FULL (Remplir)

La vidéo au format 4:3 est agrandie uniquement dans le sens de la largeur (horizontalement). Vous bénéficiez alors d'une zone d'image plus large, sans perdre aucune donnée.

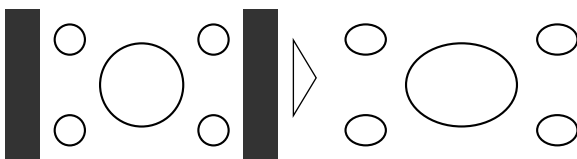

JUST (Juste)

L'image semble davantage agrandie en largeur au fur et à mesure qu'on approche des bords de l'écran. Comme elle est affichée à peu près à la même taille que la vidéo normale vers le milieu de l'écran, vous pouvez la visionner sans la sensation de décalage.

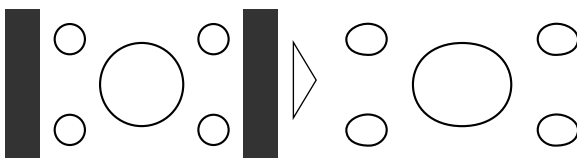

CINEMA (Cinéma)

La vidéo est agrandie verticalement, selon un rapport largeur/hauteur situé entre le mode FULL et le mode ZOOM. Ce mode convient bien aux vidéos plus larges que hautes, par exemple les films, dans lesquelles les titres sont affichés dans des zones noires en dehors de l'image.

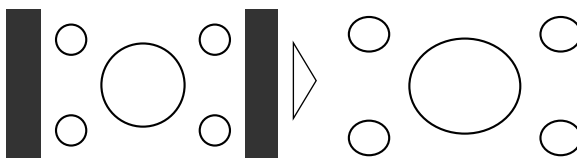

ZOOM (Zoom)

La vidéo au format 4:3 est agrandie proportionnellement dans les deux sens, c'est-à-dire horizontalement et verticalement. Ce mode convient bien aux vidéos plus larges que hautes, par exemple les films, dans lesquelles les titres sont placés sur l'image.

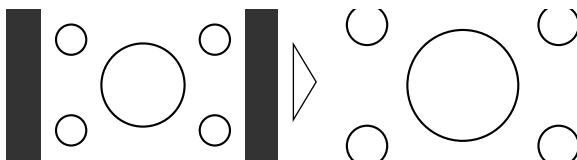

NORMAL (Normal)

La vidéo au format 4:3 est affichée sans aucun agrandissement. Vous regardez alors l'image à la télévision telle qu'elle est diffusée.

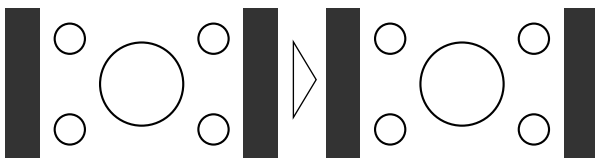

Accès au menu de mise en oeuvre

Ce système offre un certain nombre de possibilités en matière de mise en oeuvre des fonctionnalités et des réglages qui le rendent plus facile à utiliser. Personnalisez les réglages pour répondre à vos goûts et à l'environnement.

1. Affichez la page de menu de mise en oeuvre.

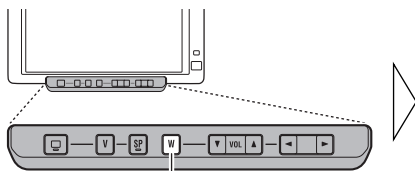

Appuyez pendant 2 secondes

La page de menu est affichée.

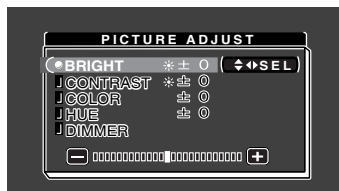

2. Sélectionnez un menu de mise en oeuvre.

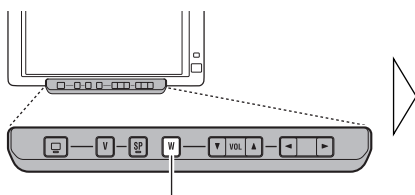

Chaque pression change le menu ...

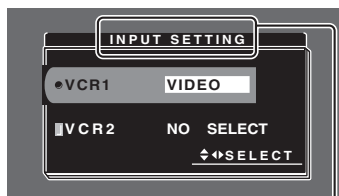

Mode actuel

Chaque pression sur le touche WIDE/MENU sélectionne le menu désiré dans l'ordre suivant:

[PICTURE ADJUST] → [INPUT SETTING] → [DISPLAY SETTING] → [CONTROL SETTING] → Sortie du menu de mise en oeuvre

Quitter le menu de mise en oeuvre, retournez à l'affichage précédent.

Réglage de l'image

BRIGHT/CONTRAST/COLOR/HUE

Les réglages sont conservés pour chaque source (RGB, VCR1, VCR2).

Options	Poste de réglage
Luminosité [BRIGHT]:	Fait apparaître le noir plus foncé ou plus clair.
Contraste [CONTRAST]:	Réduit ou élargit l'écart entre le noir et le blanc (assombrir).
Saturation [COLOR]:	Fait apparaître les couleurs plus sombres ou plus claires.
Teinte [HUE]:	Règle le rouge ou le vert de l'image.

1. Affichez la vidéo à régler. (Reportez-vous aux pages 12 et 13.)
2. Affichez une page de menu et sélectionnez le menu [PICTURE ADJUST]. (Reportez-vous à la page 16.)
3. Sélectionnez un poste à régler.

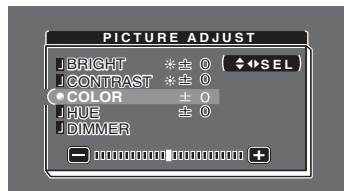
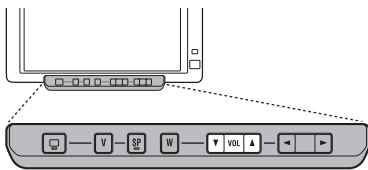

4. Réglez le poste.

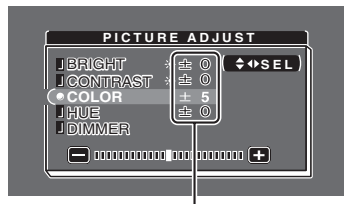
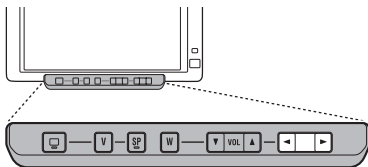

L'un ou l'autre peut être réglé sur la plage de -24 à +24.

Remarque:

- Les réglages [BRIGHT] et [CONTRAST] sont conservés séparément pour l'ambiance claire (jour) et l'ambiance sombre (nuit).
- Une marque jaune (☀) ou une marque bleue (☾) est respectivement affichée à droite de [BRIGHT] ou de [CONTRAST] sur l'écran tandis que le capteur de lumière placé sur la face avant détermine la luminosité ou l'obscurité.

DIMMER (Atténuateur de luminosité)

Regarder l'image peut devenir difficile après une longue période d'observation de la vidéo si l'écran est trop lumineux la nuit ou si la lumière ambiante s'assombrit. Vous pouvez choisir le niveau de luminosité parmi trois réglages: jour, soir et nuit, après quoi ce produit règle automatiquement la luminosité à un niveau optimal à l'intérieur de la plage de réglage que vous avez sélectionnée et en relation avec la lumière ambiante.

1. Affichez une page de menu et sélectionnez le menu [PICTURE ADJUST]. (Reportez-vous à la page 16.)
2. Choisissez [DIMMER].

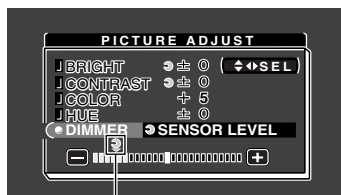
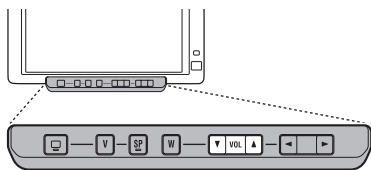

Niveau de la lumière extérieure
 Jaune: Lumineux (jour)
 Rouge: Luminosité intermédiaire (soir)
 Bleu: Sombre (nuit)

3. Réglez la luminosité.

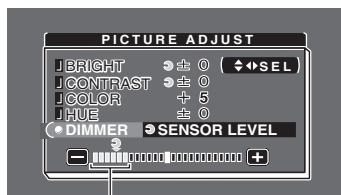
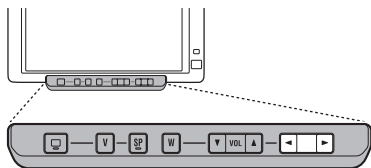

Ce niveau indique la luminosité de l'écran en cours de réglage. Plus le jaune se déplace vers la droite, plus l'écran est lumineux.

Remarque:

- Le niveau de lumière extérieure utilisée comme référence pour le réglage de [DIMMER] est indiqué par la marque présentée à l'opération 3 et sa position. Les marques indiquant la luminosité ambiante actuelle utilisées pour le réglage de [BRIGHT] et de [CONTRAST] peuvent être légèrement différentes.
- Le niveau de lumière extérieure peut être réglé sur sombre, luminosité intermédiaire ou lumineux et chaque réglage peut être sauvegardé.

Réglage de l'entrée [VCR1/VCR2]

Pour regarder une vidéo à l'aide d'un magnétoscope, d'un lecteur de DVD ou d'autres types d'équipement connectés à l'appareil déporté.

1. Affichez une page de menu et sélectionnez le menu [INPUT SETTING].
(Reportez-vous à la page 16.)
2. Choisissez entre [VCR1] et [VCR2].

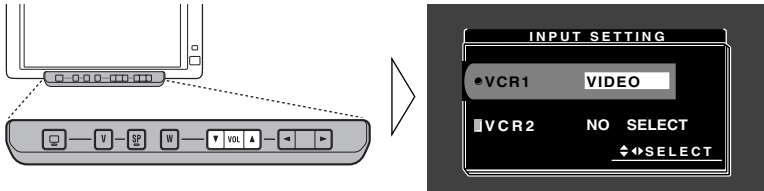

3. Sélectionnez un mode de connexion.

Sélectionnez le mode de connexion de l'appareil extérieur source à droite de [VCR1] ou [VCR2].

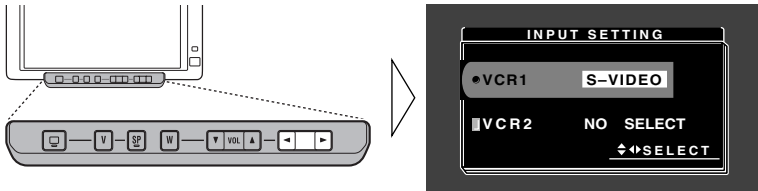

Chaque pression sur le touche ◀ ou ▶ sélectionne la source dans l'ordre suivant:

VCR1: [VIDEO] → [S-VIDEO] → Sortie vers [VIDEO]

VCR2: [NO SELECT] → [VIDEO] → [S-VIDEO] → Sortie vers [NO SELECT]

Remarque:

- Si l'équipement est connecté à une entrée vidéo Cinch (RCA), choisissez [VIDEO] pour regarder la vidéo de l'équipement. (Reportez-vous à la page 27.)
- Si l'équipement est connecté à une entrée S-VIDEO, choisissez [S-VIDEO] pour regarder la vidéo de l'équipement. (Reportez-vous à la page 27.)
- Si vous choisissez [VCR2] (NO SELECT), l'écran et le haut-parleur intégré ne commutent pas sur [VCR2].

Réglage de l'écran

■ [MIXING]

L'audio de guidage de l'appareil de navigation et l'audio de l'équipement vidéo, etc., peuvent être émises par le haut-parleur intégré.

■ [LOCATION]

Quand vous utilisez l'écran pour la première fois après son achat, réglez l'emplacement de montage sans faute.

Réglage du mélange de la voix de guidage [MIXING]

Lorsque vous connectez l'appareil mobile de navigation à l'entrée RVB de l'appareil déporté, vous pouvez sélectionner la mise en service ou la mise hors service (ON/OFF) de la voix de guidage provenant de l'appareil mobile de navigation.

1. Affichez une page de menu et sélectionnez le menu [DISPLAY SETTING]. (Reportez-vous à la page 16.)
2. Choisissez le poste [MIXING].

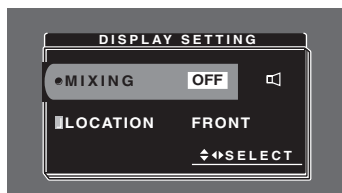
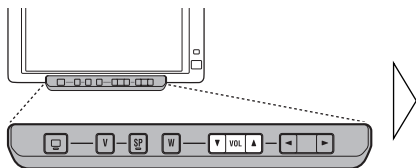

3. Sélectionnez la mise en service, ou la mise hors service (ON/OFF), pour le mélange.

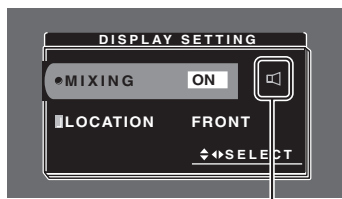
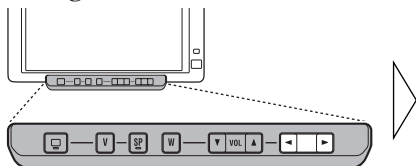

Si le mélange est en service (ON), cette marque devient rouge.

[ON]: La voix de guidage de navigation est émise en même temps que l'audio d'une autre source.

[OFF]: La voix de guidage de navigation n'est pas émise.

Réglage de l'emplacement de montage de l'écran [LOCATION]

Lorsque vous utilisez l'écran pour la première fois, réglez son emplacement de montage.

1. Affichez une page de menu et sélectionnez le menu [DISPLAY SETTING]. (Reportez-vous à la page 16.)
2. Choisissez le poste [LOCATION].

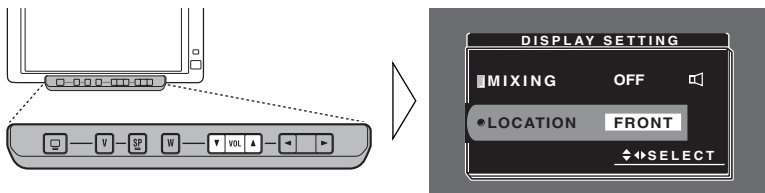

3. Choisissez l'emplacement de montage de l'écran.

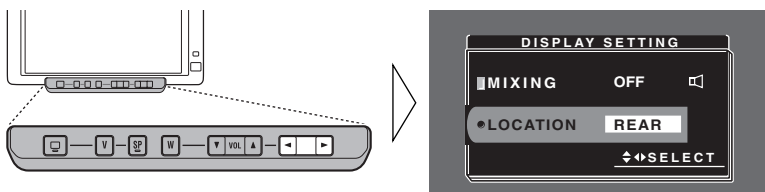

[FRONT]: Lorsque ce produit est installé sur le tableau de bord ou en un autre emplacement tel que le conducteur peut voir l'écran.

[REAR]: Lorsque ce produit est installé en un emplacement tel que les passagers arrière puissent regarder l'image (un emplacement où le conducteur ne peut pas voir l'écran).

Remarque:

- Lorsque [LOCATION] est réglé sur [FRONT], la vidéo ne peut pas être regardée pendant que le véhicule se déplace. De plus, la page de menu de mise en oeuvre ne peut pas être affichée pendant que le véhicule se déplace. ([ATTENTION] s'affiche quand le véhicule se déplace.)
Garez le véhicule dans un endroit sûr, serrez le frein de stationnement et attendez que [ATTENTION] s'éteigne pour commencer l'utilisation.

Réglage de l'entrée VCR1 forcée

Ce produit possède une fonction qui commute automatiquement l'entrée vidéo sur la prise VCR1 lorsqu'une caméra de prise de vues de recul est installée dans la voiture. Si c'est le cas, lorsque le sélecteur de vitesse est en position REVERSE (R), la vidéo commute automatiquement sur VCR1. (Le réglage initial est [BATTERY]. Pour de plus amples détails, consultez le revendeur.)

1. Affichez une page de menu et sélectionnez le menu [CONTROL SETTING]. (Reportez-vous à la page 16.)
2. Sélectionnez un réglage approprié à la méthode de connexion.

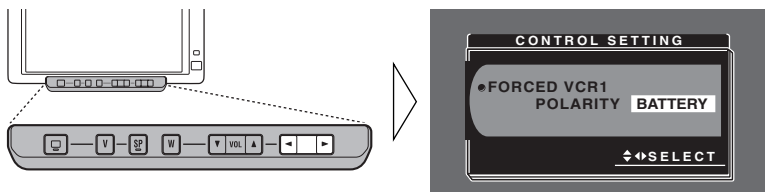

[BATTERY]: Lorsque le sélecteur de vitesse est placé sur la position REVERSE (R), la polarité du conducteur connecté (reportez-vous à la page 32) est positive.

[GND]: Lorsque le sélecteur de vitesse est placé sur la position REVERSE (R), la polarité du conducteur connecté (reportez-vous à la page 32) est négative.

Remarque:

- La commutation sur le réglage vidéo correct peut ne pas se produire. Assurez-vous qu'immédiatement après avoir changé le réglage, il change pour VCR1 lorsque le sélecteur de vitesse est placé sur la position REVERSE alors qu'il était sur une autre position.
- Si l'écran change pour la vidéo VCR1 pendant la conduite normale, inversez les réglages.

ATTENTION

Cette fonction est destinée à être utilisée uniquement avec une caméra de prise de vues de recul. Les utilisateurs peuvent connecter l'entrée VTR 1 uniquement sur "AUTOMATIC INPUT SWITCHING" d'une telle caméra. Les utilisateurs ne doivent pas connecter d'autres appareils sur l'entrée VTR 1 avec "AUTOMATIC INPUT SWITCHING".



ATTENTION

- Si de l'humidité ou un corps étranger devait s'infiltrer dans l'unité, mettez-la immédiatement hors tension (OFF) et consultez votre concessionnaire ou un centre de service PIONEER agréé. Utiliser l'unité sans vérification pourrait provoquer un incendie, une électrocution ou d'autres problèmes.
- Si vous constatez une fumée, un bruit ou une odeur étrange ou toute autre anomalie liée à l'écran, mettez-le immédiatement hors tension (OFF) et consultez votre concessionnaire ou un centre de service PIONEER agréé. Utiliser l'unité sans vérification pourrait provoquer une panne du système.
- Ne déposez pas le couvercle arrière de l'écran car la présence de composants sous haute tension pourrait provoquer une électrocution. Confiez tout travail d'inspection, de réglage ou de réparation à un concessionnaire ou à un centre de service PIONEER agréé.

Maniement de l'écran

- Lorsque l'écran n'est pas utilisé, ne le laissez pas dans la lumière directe du soleil ni exposé à des températures extrêmes.
- Utilisez l'écran en tenant compte des plages de température suivantes.
Plage de température d'utilisation: de -10 à +50 °C [+14 à 122 °F]
Plage de température de rangement: de -20 à +80 °C [-4 à 176 °F]
Si la température dépasse les maxima et minima de la plage indiquée, l'écran risque de ne pas fonctionner correctement.
- L'écran Cristaux de cet article a été traité pour améliorer sa lecture dans une voiture. N'appuyez pas fortement sur le verre car il pourrait se briser.
- Pour éviter de le griffer ou de le salir, ne touchez pas le verre de l'écran Cristaux.

A propos de l'écran à cristaux liquides (LCD)

- Si l'écran est près de la bouche d'un climatiseur d'air quand il est ouvert, assurez-vous que l'air du climatiseur ne souffle pas dessus. La chaleur du chauffage peut rompre l'écran à cristaux liquides et l'air frais du refroidisseur peut entraîner la formation d'humidité à l'intérieur, ce qui peut avoir pour effet d'endommager l'écran. Par ailleurs, si l'écran est refroidi par le refroidisseur, l'écran peut devenir sombre, ou bien la durée de vie du petit tube fluorescent utilisé à l'intérieur de l'écran peut être réduite.
- De petits points noirs ou des points blancs (points lumineux) peuvent apparaître sur l'écran Cristaux du fait des caractéristiques de ce genre d'écran, mais ils ne constituent en rien un problème pour l'affichage.
- A basse température, l'écran Cristaux peut rester foncé pendant quelques instants après la mise sous tension.
- La lecture de l'écran peut s'avérer difficile s'il est exposé en plein soleil.

Entretien de l'écran

- Coupez l'alimentation électrique de l'écran Cristaux avant d'en enlever la poussière ou de le nettoyer; utilisez pour cela un linge doux et sec.
- Veillez à ne pas griffer la surface de l'écran lors de son nettoyage. N'utilisez pas de détergents chimiques abrasifs à cette fin.
- N'utilisez pas de chiffon humide pour nettoyer l'écran, ni de solvants organiques comme l'essence, ni de diluants.

A propos du petit tube fluorescent

- Un petit tube fluorescent est incorporé à l'affichage pour éclairer l'écran Cristaux.
 - * La lampe fluorescente s'use et sa durée de vie est limitée.
 - * En fonction des conditions d'utilisation, ce tube fluorescent doit durer environ 10.000 heures. (Notez qu'une utilisation par basse température réduit la durée de service du tube fluorescent.)
 - * Lorsque le tube fluorescent atteint la fin de sa vie utile, l'écran s'assombrit et les images n'y sont plus visibles. Dans ce cas, consultez votre concessionnaire ou un centre de service PIONEER agréé.



ATTENTION

- **PIONEER ne vous recommande pas d'installer ou d'entretenir vous-même cet écran, car ces travaux peuvent présenter un risque d'électrocution ou d'autres dangers. Confiez tous les travaux d'installation et d'entretien de votre écran au personnel de service Pioneer agréé.**
- **Immobilisez toutes les câblages avec des serre-fils ou du ruban isolant. Ne laissez aucun conducteur à nu.**
- **Ne forez pas un orifice vers le compartiment du moteur afin de raccorder le fil jaune de l'appareil sur la batterie du véhicule car les vibrations du moteur pourraient à la longue abîmer l'isolation du fil au point de passage entre l'habitacle et le compartiment du moteur. Veillez tout particulièrement à bien immobiliser le fil à ce point.**
- **Une situation très dangereuse pourrait se présenter si le fil de l'écran devait s'enrouler autour de la colonne de direction ou du levier des vitesses. Veillez à installer l'écran de telle sorte que rien ne fasse obstacle à la conduite.**
- **Assurez-vous que les câblages ne font pas obstacle aux pièces mobiles du véhicule, telles que le levier des vitesses, le frein à main ou le mécanisme de coulissement des sièges.**
- **Ne court-circuitiez pas les fils car le circuit de protection ne fonctionnerait plus correctement.**

Remarque:

- Cet appareil est destiné aux véhicules avec une batterie de 12 V, avec pôle négatif à la masse. Avant de l'installer dans un véhicule de loisir, un camion ou un car, vérifier la tension de la batterie.
- Afin d'éviter tout risque de court-circuit, débrancher le câble de la borne négative ⊖ de la batterie avant de commencer la pose.
- Reportez-vous au mode d'emploi pour de plus amples détails concernant la connexion des autres appareils, puis effectuez les connexions correctement.
- Fixer les câbles au moyen de colliers ou de morceaux de ruban adhésif. Pour protéger le câblage, enrouler la bande adhésive autour des câbles à l'endroit où ceux-ci sont placés contre les parties métalliques.
- Acheminer et fixer tout le câblage de telle sorte qu'il ne touche pas les pièces mobiles, comme le levier de changement de vitesse, le frein à main et les rails des sièges. Ne pas acheminer les câbles dans des endroits qui peuvent devenir chauds, comme près de la sortie de radiateur. Si l'isolation des câbles fond ou est se déchire, il existe un danger de court-circuit des câbles avec la carrosserie du véhicule.
- Ne pas faire passer le conducteur jaune dans le compartiment moteur par un trou pour le connecter avec la batterie. Cela pourrait endommager sa gaine d'isolation et provoquer un grave court-circuit.
- Ne pas court-circuiter les conducteurs. Dans le cas contraire, le circuit de protection risque de ne pas fonctionner.
- Ne jamais alimenter un autre appareil par un branchement sur le câble d'alimentation de celui-ci. Le courant qui circulerait dans ce conducteur pourrait dépasser la capacité du conducteur et entraîner une élévation anormale de température.
- Lors du remplacement du fusible, n'utiliser qu'un fusible de même ampérage (il est indiqué sur le porte-fusible).

- Si cette unité est installée dans un véhicule dont le contacteur d'allumage n'a pas de position ACC (accessoire), le fil rouge de l'unité doit être connecté à une borne couplée aux opérations de marche/arrêt du contacteur d'allumage. Sinon, la batterie du véhicule peut se décharger lorsque le véhicule n'est pas utilisé pendant plusieurs heures.



Position ACC



Aucune position ACC



ATTENTION

- Les câbles de ce produit et ceux d'autres produits peuvent fort bien ne pas être de la même couleur bien que remplissant la même fonction. Pour relier ce produit à un autre produit, utilisez le manuel d'installation de chacun et effectuez les raccordements en ne tenant compte que de la fonction de chaque câble.

Noms et fonctions des prises de raccordement

■ Appareil déporté

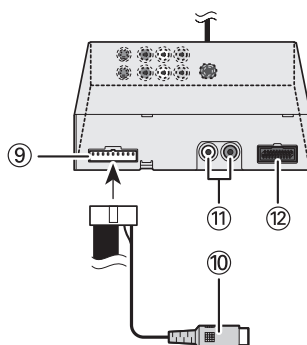
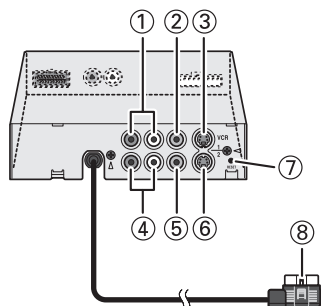

① **Entrée audio Cinch (RCA) VCR1 (blanc, rouge)**

Elle reçoit l'audio stéréophonique provenant d'un magnétope, d'un lecteur de DVD ou d'un autre équipement audiovisuel.

② **Entrée vidéo Cinch (RCA) VCR1 (jaune)**

Elle reçoit la vidéo provenant d'un magnétope, d'un lecteur de DVD ou d'un autre équipement audiovisuel.

③ **Entrée VCR1 S-VIDEO (noir)**

Elle reçoit la sortie vidéo S-VIDEO quand l'écran est relié à un équipement audiovisuel possédant une borne de sortie S-VIDEO.

④ **Entrée audio Cinch (RCA) VCR2 (blanc, rouge)**

Elle reçoit l'audio stéréophonique provenant d'un magnétope, d'un lecteur de DVD ou d'un autre équipement audiovisuel.

⑤ **Entrée vidéo Cinch (RCA) VCR2 (jaune)**

Elle reçoit la vidéo provenant d'un magnétope, d'un lecteur de DVD ou d'un autre équipement audiovisuel.

⑥ **Entrée VCR2 S-VIDEO (noir)**

Elle reçoit la sortie vidéo S-VIDEO quand l'écran est relié à un équipement audiovisuel possédant une borne de sortie S-VIDEO.

⑦ **Touche RESET**

Il réinitialise le microprocesseur de l'écran. Appuyez dessus à l'aide de la pointe d'un stylo à bille ou d'un objet similaire.

⑧ **Sortie RVB de l'écran (blanc)**

Elle connecte à l'écran.

⑨ **Alimentation**

Elle reçoit le câble d'alimentation fourni.

⑩ **Sortie vidéo Cinch (RCA) (jaune)**

Elle connecte à un autre équipement audiovisuel. La vidéo sélectionnée à l'aide de cet écran est appliquée sur cette borne.

⑪ **Sortie audio Cinch (RCA) (blanc, rouge)**

Elle connecte à un autre équipement audiovisuel. L'audio sélectionnée à l'aide de cet écran est appliquée sur ces bornes.

⑫ **Entrée RVB (pourpre)**

Utilisez pour connecter un unité de navigation ou un autre équipement audiovisuel Pioneer

Branchement du câble d'alimentation

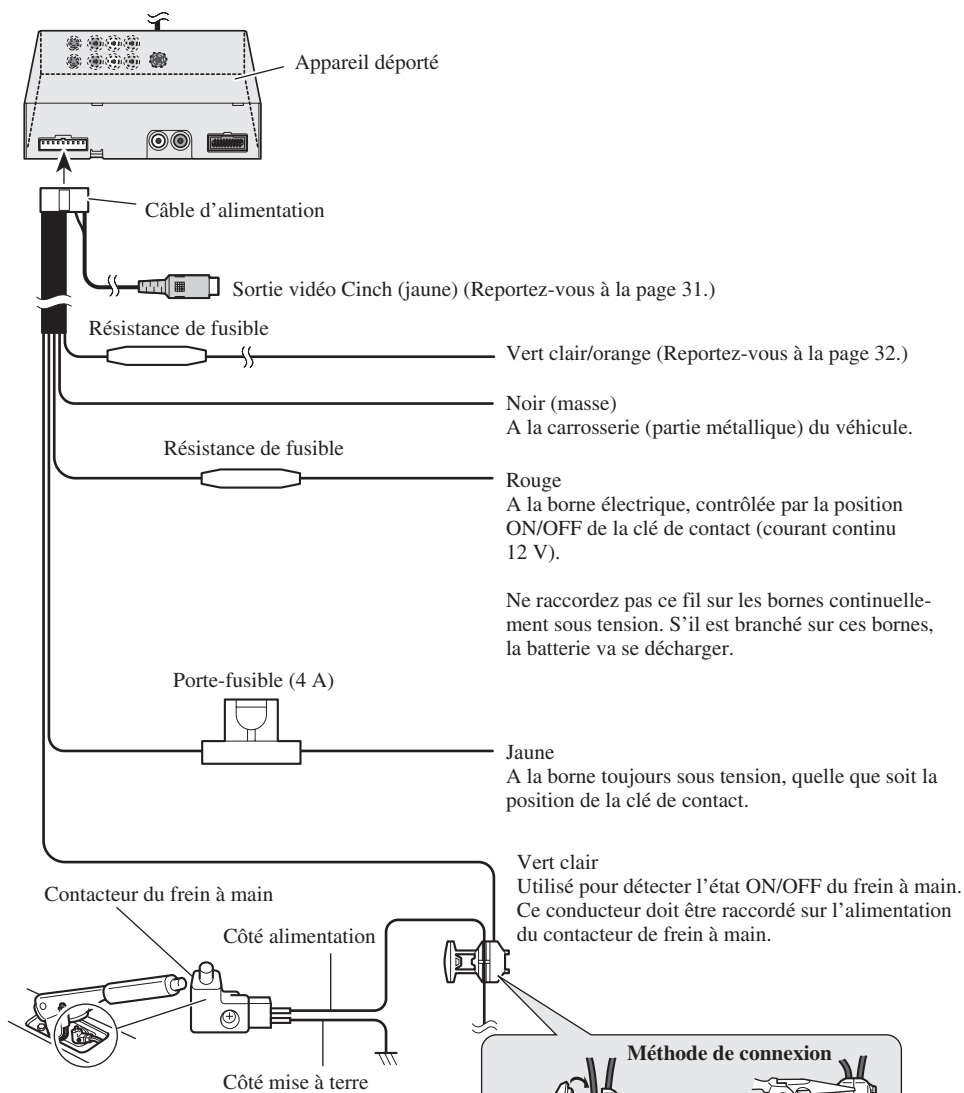

Remarque:

- La position du contacteur de frein à main dépend du modèle de véhicule. Pour les détails, consultez le manuel de l'utilisateur du véhicule ou un concessionnaire.

Schéma de connexion (entrée VCR)

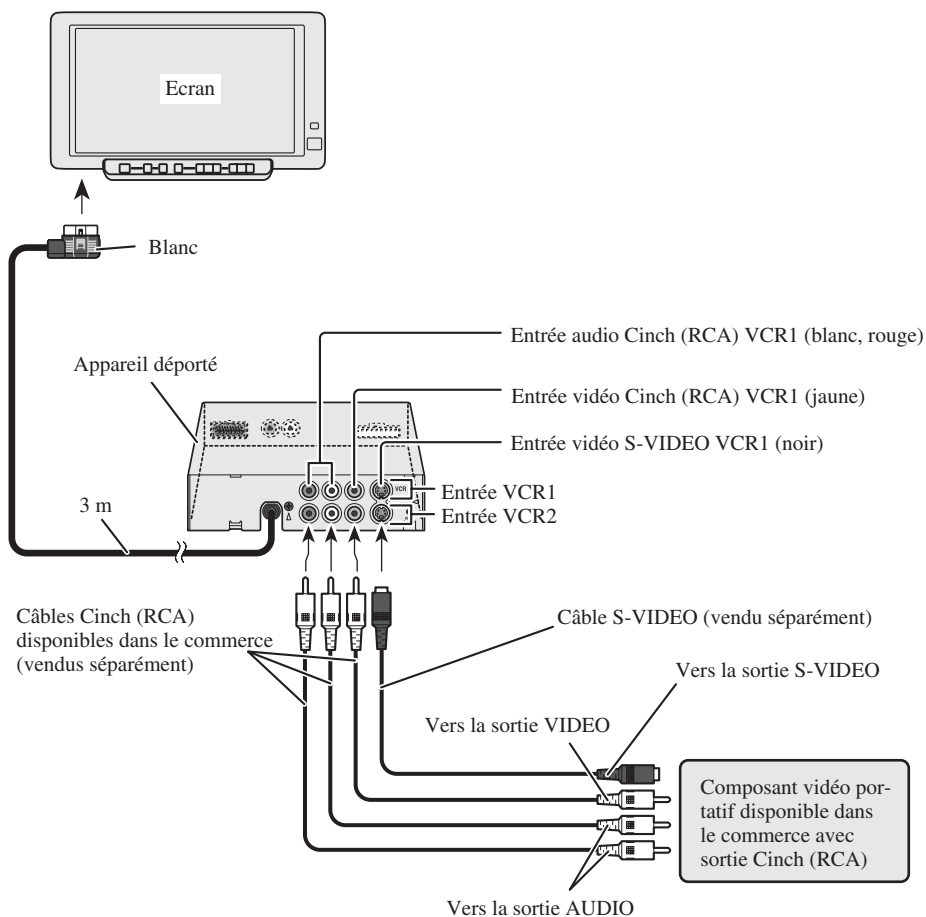

Remarque:

- Ce système possède des réglages [FRONT/REAR] d'emplacement de montage [LOCATION]. N'oubliez pas d'effectuer ces réglages après que le système a été installé. (Reportez-vous à la page 21.)
- Si un autre équipement audiovisuel est connecté à l'entrée VCR1 ou VCR2, un réglage peut être requis. (Reportez-vous à la page 19.)
- Même si un signal S-VIDEO est appliqué à cet appareil, appliquez aussi le signal vidéo Cinch (RCA) (jaune) en même temps; dans le cas contraire, la vidéo ne sera pas présente sur la prise de sortie vidéo de cet appareil.

Schéma de connexion (entrée RVB)

Quand ce produit est installé, vous pouvez connecter un appareil Pioneer vendu séparément.

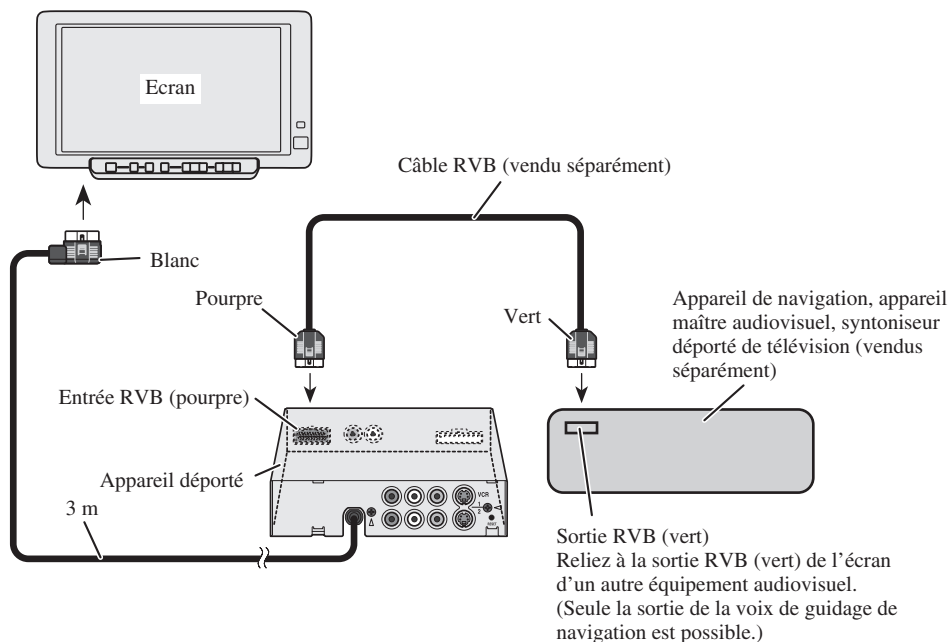

Connexion à la sortie audio et vidéo Cinch (RCA)

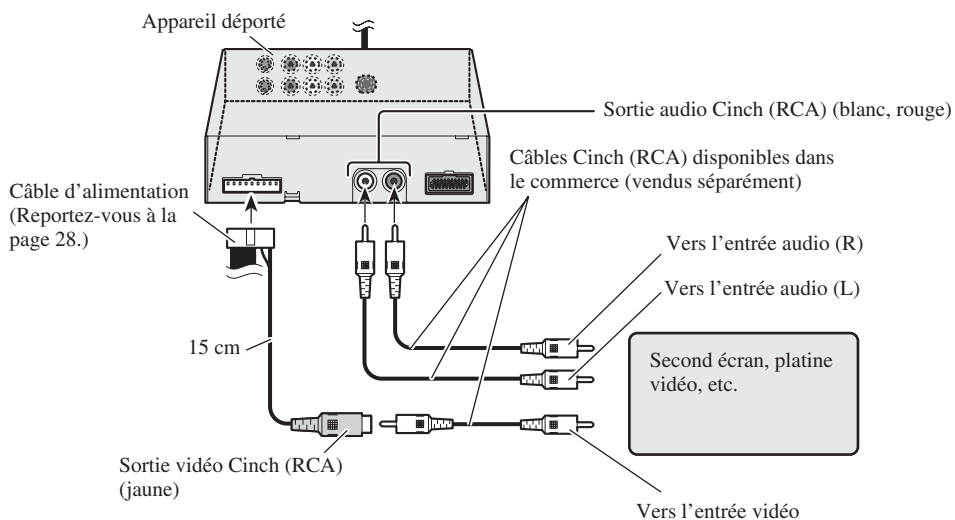

Connexion du conducteur "AUTOMATIC INPUT SWITCHING"

Si vous utilisez ce produit avec une caméra de prise de vues de recul, la commutation automatique sur la vidéo VCR1 lorsque le sélecteur de vitesse est placé sur la position REVERSE (R) est possible.

Connectez la caméra de prise de vues de recul sur l'entrée VTR1. (Reportez-vous à la page 28.)

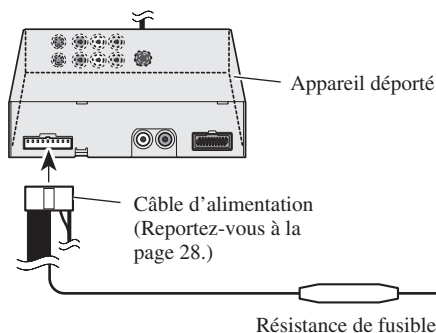

Remarque:

- Lorsque la connexion du conducteur est terminée, effectuez les réglages appropriés à la méthode de connexion. (Reportez-vous à la page 22.)

Vert clair/orange

Des deux conducteurs connectés au feu de recul, connectez celui pour lequel la tension change quand le sélecteur de vitesse est sur la position REVERSE (R). Cette connexion permet à l'appareil de détecter si la voiture se déplace vers l'avant ou vers l'arrière.

ATTENTION

Cette fonction est destinée à être utilisée uniquement avec une caméra de prise de vues de recul. Les utilisateurs peuvent connecter l'entrée VTR 1 uniquement sur "AUTOMATIC INPUT SWITCHING" d'une telle caméra. Les utilisateurs ne doivent pas connecter d'autres appareils sur l'entrée VTR 1 avec "AUTOMATIC INPUT SWITCHING".

ATTENTION

- Pour les instructions de montage de l'écran, consultez votre revendeur.
- Les lois de certains états peuvent interdire ou limiter l'installation et l'emploi de ce système dans les voitures. Conformez-vous à toutes les lois et réglementations en vigueur sur l'installation, l'utilisation et le fonctionnement de l'écran.
- N'installez pas l'écran à un endroit où (i) il réduirait le champ de vision du conducteur, (ii) il gênerait le fonctionnement des systèmes du véhicule ou des dispositifs de sécurité, notamment les airbags, ou (iii) il diminuerait la sécurité de la conduite.
- PIONEER ne vous recommande pas d'installer ou d'entretenir vous-même cet écran, car ces travaux peuvent présenter un risque d'électrocution ou d'autres dangers. Confiez tous les travaux d'installation et d'entretien de votre écran au personnel de service PIONEER agréé.
- Installez l'écran entre le siège du conducteur et celui du passager avant de manière qu'il ne soit cogné ni par l'un ni par l'autre en cas de freinage brusque.
- N'installez pas l'écran à un endroit où il gênerait le déploiement total de l'airbag.
- N'installez pas l'écran à un endroit où il gênerait les performances des dispositifs du véhicule, y compris les airbags.
- Avant d'y forer des trous, assurez-vous que rien ne se trouve derrière la planche de bord ou une cloison. Veillez à ne pas endommager les canalisations de carburant, circuits de freinage ou câbles d'alimentation.
- A l'emploi de vis, faites attention à un contact éventuel avec un conducteur électrique. Des vibrations pourraient endommager les fils et provoquer un court-circuit ou d'autres dégâts sur le véhicule.
- Une situation très dangereuse pourrait se présenter si le fil de l'écran devait s'enrouler autour de la colonne de direction ou du levier des vitesses. Veillez à installer l'écran de telle sorte que rien ne fasse obstacle à la conduite.
- Assurez-vous qu'aucun fil ou conducteur n'est coincé dans une porte ou le mécanisme de coulissement d'un siège, car ceci pourrait provoquer un court-circuit.

- Si cet appareil est installé à un endroit où le conducteur peut le voir, il FAUT toujours régler le paramètre d'affichage [DISPLAY SETTING] sur [FRONT]. Sinon, des images risquent de perturber le conducteur s'il y a une possibilité qu'il les voit pendant qu'il conduit.

Si cet appareil est installé à un endroit où le conducteur ne peut pas le voir, il est possible de choisir le paramètre de position [REAR].

L'utilisation de cet appareil est soumise aux lois en vigueur en ce qui concerne son emplacement ou son utilisation. PIONEER Corporation ne saurait être tenu pour responsable en cas de problème, de dommage ou de perte financière subis suite à l'utilisation du produit avec un paramètre incorrect ou une violation des lois en vigueur dans votre pays.

- Pour garantir une installation correcte, utilisez les pièces fournies de la manière indiquée. Si une pièce autre que celles fournies est utilisée, elle peut endommager les pièces internes de l'appareil, ou elle peut se desserrer et l'appareil peut tomber.

Si l'écran est installé à l'avant

- Pour garantir une conduite sûre, veillez à installer l'écran dans un endroit qui réponde aux conditions suivantes.
 - * Un endroit où il ne bouche pas la vue du conducteur vers l'avant.
 - * Un endroit où l'avant de la voiture est dans le champ de vision du conducteur quand il regarde l'écran.
 - * Un endroit où il ne fait pas saillie au-dessus de l'avant du capot quand il est vu par le conducteur.

Avant l'installation et la fixation

- Effectuez d'abord des connexions temporaires afin de vérifier si l'unité et le système fonctionnent correctement.
- Appuyez avec la pointe d'un stylo à bille ou un objet similaire, lorsqu'une connexion est terminée.

Avant d'employer le ruban adhésif

- Afin de fixer le ruban adhésif, assurez-vous que l'endroit n'est ni humide ni souillé par de la poussière ou de l'huile, etc.

Installation de appareil déporté

Précautions d'installation

- Ne jamais installer cet appareil dans des emplacements tels que ceux indiqués ci-dessous, à cause des risques de dysfonctionnement causés par des températures trop élevées.
 - * le tableau de bord ou la plage arrière où il est exposé directement aux rayons du soleil.
 - * près des grilles de sortie du chauffage.
- Près des portes ou autres ouvertures, où il risque d'être exposé à la pluie.
- Si vous l'installez sous le siège avant, vérifiez qu'il n'entrave pas le déplacement du siège vers l'avant ou vers l'arrière.
- Il est possible de l'installer directement sur le tapis si l'velcro dur y adhère correctement. Dans ce cas, n'utilisez pas l'velcro souple.

Montage de appareil déporté

Collez l'velcro dur (fourni) sous l'appareil déporté et collez l'autre velcro (fourni) à l'endroit où vous voulez l'installer.

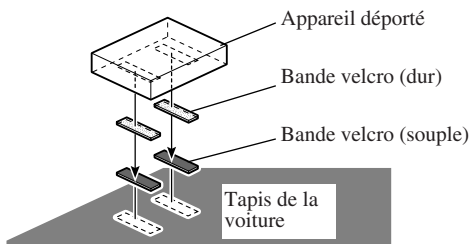

Généralités

Alimentation	14,4 V CC (10,8 à 15,1 V possibles)
Mise à la masse	Pôle négatif
Consommation maximale	1,6 A

Unité écran

Taille de l'écran; rapport de la largeur à la hauteur	6,5 pouces; 16:9 (Surface réelle d'affichage: 144 × 80 mm)
Pixels	280,800 (234 × 1,200)
Type	Matrice active TFT, type à transmission
Systèmes couleur	NTSC
Plage de température d'utilisation	De -10 à +50 °C [+14 à 122 °F]
Plage de température de rangement	De -20 à +80 °C [-4 à 176 °F]
Haut-parleur intégré	ø 36 mm
Dimensions	187 (L) × 111 (H) × 35 (P) mm
Poids	390 g

Appareil déporté

Niveau de sortie vidéo externe	1 V _{p-p} /75 Ω
Niveau d'entrée vidéo externe.....	1 V/22 kΩ
Impédance de sortie maximale	1 V _{p-p} /75 Ω
Niveau maximum de sortie audio externe	1 V/1 kΩ
Dimensions	156 (L) × 95 (H) × 37 (P) mm
Poids	720 g

Remarque:

- Les spécifications et l'aspect sont sujets à modifications sans avis préalable. Sur des points de détail, il se peut que les articles réels soient différents de ceux illustrés dans cette brochure.



PIONEER CORPORATION

4-1, MEGURO 1-CHOME, MEGURO-KU, TOKYO 153-8654, JAPAN

PIONEER ELECTRONICS (USA) INC.

P.O. Box 1760, Long Beach, California 90801, U.S.A.
TEL: (800) 421-1404

PIONEER EUROPE NV

Haven 1087, Keetberglaan 1, B-9120 Melsele, Belgium
TEL: (0) 3/570.05.11

PIONEER ELECTRONICS AUSTRALIA PTY. LTD.

178-184 Boundary Road, Braeside, Victoria 3195, Australia
TEL: (03) 9586-6300

PIONEER ELECTRONICS OF CANADA, INC.

300 Allstate Parkway, Markham, Ontario L3R OP2, Canada
TEL: (905) 479-4411

PIONEER ELECTRONICS DE MEXICO, S.A. de C.V.

San Lorenzo 1009 3er. Piso Desp. 302
Col. Del Valle Mexico, D.F. C.P. 03100
TEL: 5-688-52-90

Published by Pioneer Corporation.
Copyright © 2001 by Pioneer Corporation.
All rights reserved.

Publication de Pioneer Corporation.
Copyright © 2001 Pioneer Corporation.
Tous droits de reproduction et de traduction réservés.

Free Manuals Download Website

<http://myh66.com>

<http://usermanuals.us>

<http://www.somanuals.com>

<http://www.4manuals.cc>

<http://www.manual-lib.com>

<http://www.404manual.com>

<http://www.luxmanual.com>

<http://aubethermostatmanual.com>

Golf course search by state

<http://golfingnear.com>

Email search by domain

<http://emailbydomain.com>

Auto manuals search

<http://auto.somanuals.com>

TV manuals search

<http://tv.somanuals.com>