

Owner's Manual Mode d'emploi

iPod® adapter

Adaptateur iPod®

CD-IB100II

English

Español

Deutsch

Français

Italiano

Thank you for buying this Pioneer product.

Please read through these operating instructions so you will know how to operate your model properly. *After you have finished reading the instructions, keep this manual in a safe place for future reference.*

01 Before You Start

- Information to User 3
- About this unit 3
- About this manual 3
- About handling the iPod 4
 - About iPod settings 4
- Connecting and disconnecting the iPod 4

02 Playing songs on iPod

- Listening to songs on your iPod 5
- Browsing for a song 5
- Pausing a song 6
- Displaying text information on iPod 6
- Repeating play 6
- Playing songs in a random order (shuffle) 6

03 Operating with different head units

- Using as an external unit 7
- Function compatibility charts 7
 - Head unit group 1 7
 - Head unit group 2 7
 - Head unit group 3 8
 - Head unit group 4 8
- Overview of playlist selection and preference modes 9
 - Playback by selecting a playlist from PLAYLIST 9
 - Searching for a desired track from GENRE (list of genres), ARTIST (list of artists) and ALBUM (list of albums) 9
- Searching for a desired track 10
 - Other preference setting procedures 10
- Playback by selecting a playlist 11
- Displaying text information on iPod 11
- Repeating play 11
- Playing songs in a random order (shuffle) 12

04 Connections

- Connecting the units 14

05 Installation

- Installing this unit 15
 - Mounting with Velcro fasteners 15

Additional Information

- Troubleshooting 16
- Understanding error messages 16
- Specifications 16

Before You Start

Information to User

Alteration or modifications carried out without appropriate authorization may invalidate the user's right to operate the equipment.

This device complies with part 15 of the FCC Rules. Operation is subject to the following two conditions:

(1) This device may not cause harmful interference, and (2) this device must accept any interference received, including interference that may cause undesired operation.



About this unit

This unit is the adapter for a Pioneer head unit to control and listen to songs on an iPod with Dock Connector.

- iPod is a trademark of Apple Computer, Inc., registered in the U.S. and other countries.
- This unit is designed to use only in a vehicle.
- This unit supports only an iPod with Dock Connector.
- This unit does not support software versions prior to iPod update 2004-10-20. For supported versions, consult your nearest Pioneer dealer.
- Operations may vary depending on the software version of iPod.

WARNING: For U.S. models

Handling the cord on this product or cords associated with accessories sold with the product may expose you to chemicals listed on proposition 65 known to the State of California and other governmental entities to cause cancer and birth

defects or other reproductive harm. **Wash hands after handling.**

CAUTION

- Do not allow this unit to come into contact with liquids. Electrical shock could result. Also, this unit damage, smoke, and overheat could result from contact with liquids.
- Keep this manual handy as a reference for operating procedures and precautions.
- Always keep the volume low enough so that you can hear sounds from outside the vehicle.
- Protect this unit from moisture.
- Should this product fail to operate properly, contact your dealer or nearest authorized Pioneer Service Station.

Important (Serial number)

The serial number is located on the bottom of this unit. For your own security and convenience, be sure to record this number on the enclosed warranty card. 

About this manual

Operate this unit with the connected head unit. Instructions in this manual use AVH-P5700DVD (AVH-P5750DVD) as an example of head unit.

When using the head units other than AVH-P5700DVD (AVH-P5750DVD), refer to *Operating with different head units* on page 7.

We recommend that you familiarize yourself with the functions and their operation by reading through the manual before you begin using this unit. It is especially important that you read and observe **WARNINGs** and **CAUTIONs** in this manual. 

About handling the iPod

CAUTION

- Pioneer accepts no responsibility for lost data on the iPod even if that data is lost while using this unit.
- Do not allow direct sunlight to fall on the iPod when it is not being used. Extended exposure to direct sunlight can result in iPod malfunction due to the resulting high temperatures.
- Do not leave the iPod in high temperatures or direct sunlight.
- Fix the iPod securely when using with this unit. Do not let the iPod fall onto the floor, where it may become jammed under the brake or accelerator pedal.

For details, refer to the iPod's manuals.

About iPod settings

- You cannot operate the iPod Equalizer on the Pioneer products. We recommend that you set the iPod Equalizer to off, before connecting the iPod to this unit.
- You cannot set Repeat to off on the iPod when using this unit. Even if you set Repeat to off on the iPod, Repeat is changed to All automatically when connecting the iPod to this unit.
- The Shuffle function of the iPod is operated as Random on the Pioneer products. 

Connecting and disconnecting the iPod

- Connect only the dock connector to the iPod so that this unit works properly.
- Before connecting the dock connector to the iPod, disconnect the headphones from the iPod.

● Connect the iPod to this unit.

As soon as the iPod is connected, its power is automatically turned on.

While the iPod is connected to this unit, **PIONEER** (or ✓ (check mark)) is displayed on the iPod.

- When the ignition switch is set to ACC or ON, the iPod's battery is charged while the iPod is connected to this unit.
- While the iPod is connected to this unit, the iPod itself cannot be turned on or off.
 - The iPod connected to this unit is turned off about two minutes after the ignition switch is set to OFF.

● Remove the iPod from this unit.

When removing the iPod from this unit, the iPod main menu is displayed after a few seconds. 

Playing songs on iPod

Listening to songs on your iPod

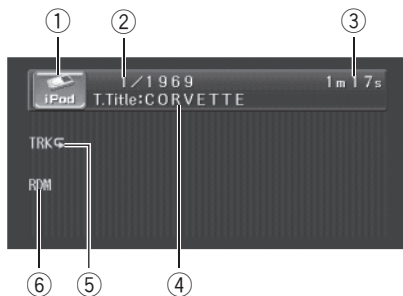

- ① **Source icon**
Shows which source has been selected.
- ② **Song number indicator**
Shows the number of song played in the selected list.
- ③ **Play time indicator**
Shows the elapsed playing time of the current song.
- ④ **Song title indicator**
Shows the title of the currently playing song.
- ⑤ **Repeat indicator**
Shows when repeat range is selected to current track.
- ⑥ **RDM indicator**
Shows when random play is set to **TRACK** or **ALBUM**.

1 Touch the source icon and then touch iPod to select the iPod.

- You can also select the iPod source by pressing **SOURCE** repeatedly.
- When the iPod is not connected to this unit, you cannot select the iPod as a source.

2 Touch the screen to display the touch panel keys.

3 To skip back or forward to another song, touch ◀◀ or ▶▶.

Touching ▶▶ skips to the start of the next song. Touching ◀◀ once skips to the start of the current song. Touching it again will skip to the previous song.

- You can also skip back or forward to another song by pressing ◀ or ▶.

4 To perform fast forward or reverse, keep touching ◀◀ or ▶▶.

- You can also perform fast reverse/fast forward by pressing and holding ◀ or ▶.

Browsing for a song

The operation of this unit to control an iPod is designed to be as close to the operation of the iPod as possible for easy operation and song search.

1 Touch TOP to display the top menu.

2 Touch one of the categories in which you want to search for a song.

- **PLAYLISTS** (playlists)
- **GENRES** (genres)
- **ARTISTS** (artists)
- **ALBUMS** (albums)
- **SONGS** (songs)

3 Touch a list title that you want to play.

Repeat this operation until you find the desired song.

- You can start playback throughout the selected list if you keep touching a list title.
- To go to the next group of list titles, touch .
- To return to the previous group of list titles, touch .
- To return to the previous menu, touch .
- To go to the top menu of the list search, touch **TOP**.

Pausing a song

Pause lets you temporarily stop playback of a song.

- **Touch ►/|| during playback.**

PAUSE appears in the display.

- To resume playback at the same point that you turned pause on, touch ►/|| again.
- You can also turn pause on or off by pressing **PGM**. 

Displaying text information on iPod

Text information recorded on the iPod can be displayed.

- **Touch DISP.**

Touch **DISP** repeatedly to switch between the following settings:

T. Title (song title)—**Artist** (artist name)—

Album (album title)

- If the characters recorded on the iPod are not compatible with a head unit, those characters will not be displayed.



Note

You can scroll the title to the left by keeping touching **DISP**. 

Repeating play

For playback of the songs on the iPod, there are two repeat play ranges: **TRACK** (repeat one song) and **ALL** (repeat all songs in the list).

- While **REPEAT** is set to **TRACK**, you cannot select the other songs.

- 1 **Press A.MENU and then touch FUNC to display the function names.**

- 2 **Touch REPEAT to select the repeat range.**

Touch **REPEAT** repeatedly until the desired repeat range appears in the display.

- **TRACK** – Repeat just the current song
- **ALL** – Repeat all songs in the selected list 

Playing songs in a random order (shuffle)

For playback of the songs on the iPod, there are two random play methods: **TRACK** (play back songs in a random order) and **ALBUM** (play back albums in a random order).

- 1 **Press A.MENU and then touch FUNC to display the function names.**

- 2 **Touch RANDOM to select the random play method.**

Touch **RANDOM** repeatedly until the desired random play method appears in the display.

- **TRACK** – Play back songs in a random order within the selected list
- **ALBUM** – Select an album randomly, and then play back all the songs in it in order 

Operating with different head units

Using as an external unit

The following head units operate this unit as an external unit. For more details about the external unit, refer to the head unit's manual.

- **FUNC4 (F4), FUNCTION4** and **1-6KEY** doesn't be used to operate this unit.

Head unit group 1

The following head units featuring **FUNCTION** button operation or **SOFT KEY** operation.

DEH-P9450MP, DEH-P9400MP, DEH-P7700MP (European model), DEH-P6880MP, DEH-P6800MP (European model), DEH-P6750MP, DEH-P6700MP, DEH-P5850MP, DEH-P5850MPH, DEH-P5800MP, DEH-P5750MP, DEH-P5730MP, DEH-P5700MP, DEH-P4880MP, DEH-P4850MP, DEH-P4850MPH, DEH-P4800MP, DEH-P4770MP, DEH-P4750MP, DEH-P4700MP, DEH-P3800MP, DEH-P940MP, DEH-P670MP, DEH-P580MP, DEH-P480MP, DEH-P470MP, DVH-P5850MP, DVH-P5650MP, DVH-P580MP, FH-P9200MP, FH-P4200MP

Head unit group 2

The following head units featuring **MULTI-CONTROL** operation.

DEH-P8650MP, DEH-P8600MP, DEH-P7750MP, DEH-P7700MP (North American model), DEH-P860MP, DEH-P770MP, DEH-P80MP, DEH-P8MP, DEH-P1Y

Head unit group 3

The following head units featuring touch panel key operation.

AVH-P7650DVD, AVH-P7600DVD, AVH-P7550DVD, AVH-P7500DVD^I, AVH-P7500DVD, AVH-P6650DVD, AVH-P6600DVD, AVH-P6550DVD, AVH-P6500DVD

Head unit group 4

The following head units are navigation units featuring touch panel key operation.

AVIC-D2, AVIC-N1, AVIC-X1 

Function compatibility charts

Head unit group 1

Controls

Select iPod as a source	Press SOURCE .
Select a category	Press BAND (BAND/ESC) .
Select a list	Press ▲ or ▼ .
Skip back or forward to another song* ¹	Press ◀ or ▶ .
Fast forward/reverse* ²	Press and hold ◀ or ▶ .
Select a function	Press FUNCTION (FUNC) .
Pause a song	Press ▲ or ▼ in FUNC1 (F1) .
Select a repeat range	Press ▲ or ▼ in FUNC2 (F2) .
Select a random play method	Press and hold ▲ or ▼ in FUNC2 (F2) .
Switch the display	Press ▲ or ▼ in FUNC3 (F3) .
Scroll the title	Press and hold ▲ or ▼ in FUNC3 (F3) .
Switch between AUTO and MANUAL	Press ◀ or ▶ in AUTO/MANUAL (A/M) .

Head unit group 2

Controls

Select iPod as a source	Press SOURCE .
Select a category	Press BAND (BAND/ESC) .

*¹ You can use this function when you select **AUTO** in **AUTO/MANUAL (A/M)**.

*² You can use this function when you select **MANUAL** in **AUTO/MANUAL (A/M)**.

Operating with different head units

Controls

Select a list	Push MULTI-CONTROL up or down.
Skip back or forward to another song* ¹	Push MULTI-CONTROL left or right.
Fast forward/reverse* ²	Push and hold MULTI-CONTROL left or right.
Select a function	Use MULTI-CONTROL .
Pause a song	Press MULTI-CONTROL in FUNC1 (F1) .
Select a repeat range	Press MULTI-CONTROL in FUNC2 (F2) .
Select a random play method	Press and hold MULTI-CONTROL in FUNC2 (F2) .
Switch the display	Press MULTI-CONTROL in FUNC3 (F3) .
Scroll the title	Press and hold MULTI-CONTROL in FUNC3 (F3) .
Switch between AUTO and MANUAL	Press MULTI-CONTROL in AUTO/MANUAL (A/M) .

Head unit group 3

Controls

Select iPod as a source	Press SOURCE .
Select a category	Touch BAND .
Select a list	Touch ▲ or ▼.
Skip back or forward to another song* ¹	Touch ◀ or ▶.
Fast forward/reverse* ²	Keep touching ◀ or ▶.
Select a function	Touch A.MENU and then touch FUNCTION .
Pause a song	Touch ▲▼ in FUNCTION1 .

Controls

Select a repeat range	Touch ▲▼ in FUNCTION2 .
Select a random play method	Keep touching ▲▼ in FUNCTION2 .
Switch the display	Touch ▲▼ in FUNCTION3 .
Scroll the title	Keep touching ▲▼ in FUNCTION3 .
Switch between AUTO and MANUAL	Touch ◀ or ▶ in AUTO/MANUAL .

Head unit group 4

Controls

Select iPod as a source	Press SOURCE .
Select a category	Touch BAND .
Select a list	Touch ▲ or ▼.
Skip back or forward to another song* ¹	Touch ◀ or ▶.
Fast forward/reverse* ²	Keep touching ◀ or ▶.
Select a function	Touch A.MENU or press the joystick and then touch FUNCTION * ³ .
Pause a song	Touch SEND in FUNCTION1 .
Select a repeat range	Touch SEND in FUNCTION2 .
Select a random play method	Keep touching SEND in FUNCTION2 .
Switch the display	Touch SEND in FUNCTION3 .
Scroll the title	Keep touching SEND in FUNCTION3 .
Switch between AUTO and MANUAL	Touch AUTO/MANUAL .



*¹ You can use this function when you select **AUTO** in **AUTO/MANUAL (A/M)**.

*² You can use this function when you select **MANUAL** in **AUTO/MANUAL (A/M)**.

*³ In case of AVIC-D2, you can not use **A.MENU**.

Operating with different head units

Overview of playlist selection and preference modes

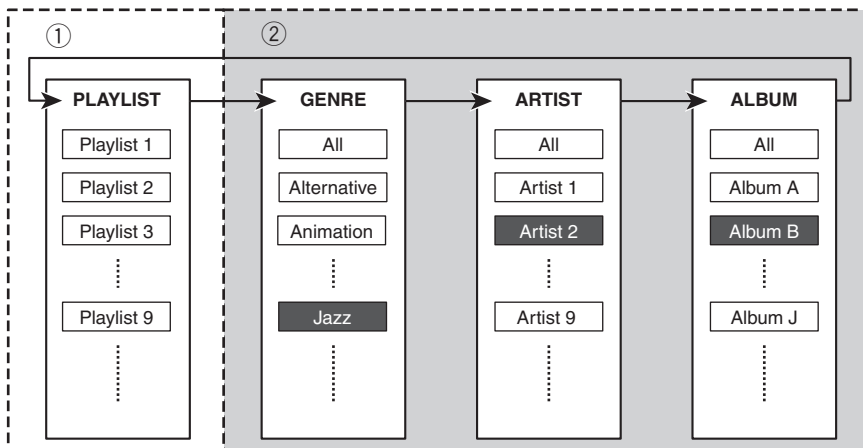

① Playlist Selection Mode

② Preference Mode

The iPod link-compatible head unit lets you select a list of tracks you want to listen to (playlist, albums, etc.) using the Playlist Selection Mode and Preference Mode. An overview of the Playlist Selection Mode and Preference Mode is provided above with reference to the illustrations.

Playback by selecting a playlist from PLAYLIST

Choose a favorite playlist in the Playlist Selection Mode.

Refer to *Playback by selecting a playlist* on page 11.

Searching for a desired track from GENRE (list of genres), ARTIST (list of artists) and ALBUM (list of albums)

Choose a favorite genre, artist or album in the Preference Mode. The Preference Mode lets you search for your favorite tracks from separate lists of genres, artists and albums in that order.

Refer to *Searching for a desired track* on the next page.

Operating with different head units

Searching for a desired track

You can select and play back tracks of your favorite artists and albums, etc. from **GENRE**, **ARTIST** and **ALBUM**. As an example, the following provides an explanation of the procedure for selecting “Jazz” for **GENRE**, “Artist 2” for **ARTIST** and “Album B” for **ALBUM** using the illustration in the previous section entitled, *Overview of playlist selection and preference modes*.

1 Use **BAND (BAND/ESC)** to switch to **GENRE**.

GENRE is displayed for about two seconds. Each time you press **BAND (BAND/ESC)** the display changes in the following order: **PLAYLIST** (playlists)—**GENRE** (genres)—**ARTIST** (artists)—**ALBUM** (albums)

- **ALL** is set for the default setting of **GENRE**, **ARTIST** and **ALBUM**.
- Preference conditions are canceled when switching from **ALBUM** to **PLAYLIST**. However, the list currently being played (under the most recent preference conditions) continues to play until either of the following procedures are performed with the **▲** or **▼** (or **MULTI-CONTROL**) button.
 - A different list is selected
 - A new preference list has been started

2 Use **▲** or **▼** (or **MULTI-CONTROL**) to select “Jazz”.

Playback of “Jazz” tracks will start.

3 Use **BAND (BAND/ESC)** to switch to **ARTIST**.

ARTIST is displayed for about two seconds.

4 Use **▲** or **▼** (or **MULTI-CONTROL**) to select “Artist 2”.

Playback of tracks from “Album B” will start.

5 Use **BAND (BAND/ESC)** to switch to **ALBUM**.

ALBUM is displayed for about two seconds.

6 Use **▲** or **▼** (or **MULTI-CONTROL**) to select “Album B”.

Playback of tracks from “Album B” will start.

7 Use **◀** or **▶** (or **MULTI-CONTROL**) to select the track you want to listen to.

Playback of the selected track will start.

Other preference setting procedures

Preferences can also be set starting from **ARTIST** or **ALBUM**.

When the genre of “Album B” is not known

First switch to **GENRE** in step 1 and then cancel the preference conditions. Next, continue the procedure starting from step 3.

When the genre and artist of “Album B” are not known

First switch to **GENRE** in step 1 and then cancel the preference conditions. Next, continue the procedure starting from step 5.



Notes

- If the genre has already been selected, only artists and albums of the selected genre can be selected. If you want to select artists and albums of a different genre, repeat the procedure starting from step 1.
- **ALL** is set for the default setting of **GENRE**, **ARTIST** and **ALBUM**.

Operating with different head units

- Preference conditions are canceled when switching from **ALBUM** to **PLAYLIST**. However, the list currently being played (under the most recent preference conditions) continues to play until either of the following procedures are performed with the ▲ or ▼ (or **MULTI-CONTROL**) button.
 - A different list is selected
 - A new preference list has been started

Playback by selecting a playlist

You can select and play back a playlist you want to listen to from **PLAYLIST** of the iPod.

1 Use **BAND (BAND/ESC)** to switch to **PLAYLIST**.

PLAYLIST is displayed for about two seconds. Each time you press **BAND (BAND/ESC)** the display changes in the following order: **PLAYLIST** (playlists)—**GENRE** (genres)—**ARTIST** (artists)—**ALBUM** (albums)

2 Use ▲ or ▼ (or **MULTI-CONTROL**) to select the playlist you want to listen to.

Using ▲ (or pushing **MULTI-CONTROL** up) selects the previous playlist. Using ▼ (or pushing **MULTI-CONTROL** down) selects the next playlist.

The name of the playlist is displayed for about two seconds, then playback of the selected playlist starts.

3 Use ◀ or ▶ (or **MULTI-CONTROL**) to select the track you want to listen to.

Playback of the selected track will start.

Displaying text information on iPod

Text information recorded on the iPod can be displayed.

● Select the desired information.

Refer to *Function compatibility charts* on page 7.

Play time—Song title—Artist name—Album title—Repeat play status—Random play status

- If the characters recorded on the iPod are not compatible with a head unit, those characters will not be displayed.



Notes

- When using this unit as an external unit, head units can display the first 8 letters of the song title, the artist name and the album title.
- You can scroll to the left the song title, the artist name and the album title.

Repeating play

For playback of the songs on the iPod, there are two repeat play ranges: **TRK** (repeat one song) and **ALL** (repeat all songs in the list).

- While **RPT** is set to **TRK**, you cannot select the other songs.

● Select the repeat range.

Refer to *Function compatibility charts* on page 7.

- **TRK** – Repeat just the current song
- **ALL** – Repeat all songs in the list

Operating with different head units

Playing songs in a random order (shuffle)

For playback of the songs on the iPod, there are two random play methods: **TRK** (play back songs in a random order) and **ALBUM** (play back albums in a random order).

- **Select the random play method.**

Refer to *Function compatibility charts* on page 7.

- **TRK** – Play back songs in a random order within the list
- **ALBUM** – Select an album randomly, and then play back all the songs in it in order

Connections



Important

- This unit is for vehicles with a 12-volt battery and negative grounding. Before installing it in a recreational vehicle, truck, or bus, check the battery voltage.
- To avoid shorts in the electrical system, be sure to disconnect the ⊖ battery cable before beginning installation.
- Refer to the owner's manual for details on connecting the power amp and other units, then make connections correctly.
- Secure the wiring with cable clamps or adhesive tape. To protect the wiring, wrap adhesive tape around them where they lie against metal parts.
- Route and secure all wiring so it cannot touch any moving parts, such as the gear shift, handbrake and seat rails. Do not route wiring in places that get hot, such as near the heater outlet. If the insulation of the wiring melts or gets torn, there is a danger of the wiring short-circuiting to the vehicle body.
- Don't pass the yellow lead through a hole into the engine compartment to connect to the battery. This will damage the lead insulation and cause a very dangerous short.
- Do not shorten any leads. If you do, the protection circuit may fail to work when it should.
- Never feed power to other equipment by cutting the insulation of the power supply lead of the unit and tapping into the lead. The current capacity of the lead will be exceeded, causing overheating.
- When replacing the fuse, be sure to only use a fuse of the rating prescribed on the fuse holder.
- To prevent incorrect connection, the input side of the IP-BUS connector is blue, and the output side is black. Connect the connectors of the same colors correctly.
- Connect only the dock connector to the iPod so that this unit works properly.

- Before connecting the dock connector to the iPod, disconnect the headphones from the iPod.

Cords for this product and those for other products may be different colors even if they have the same function. When connecting this product to another product, refer to the supplied manuals of both products and connect cords that have the same function.

Connecting the units

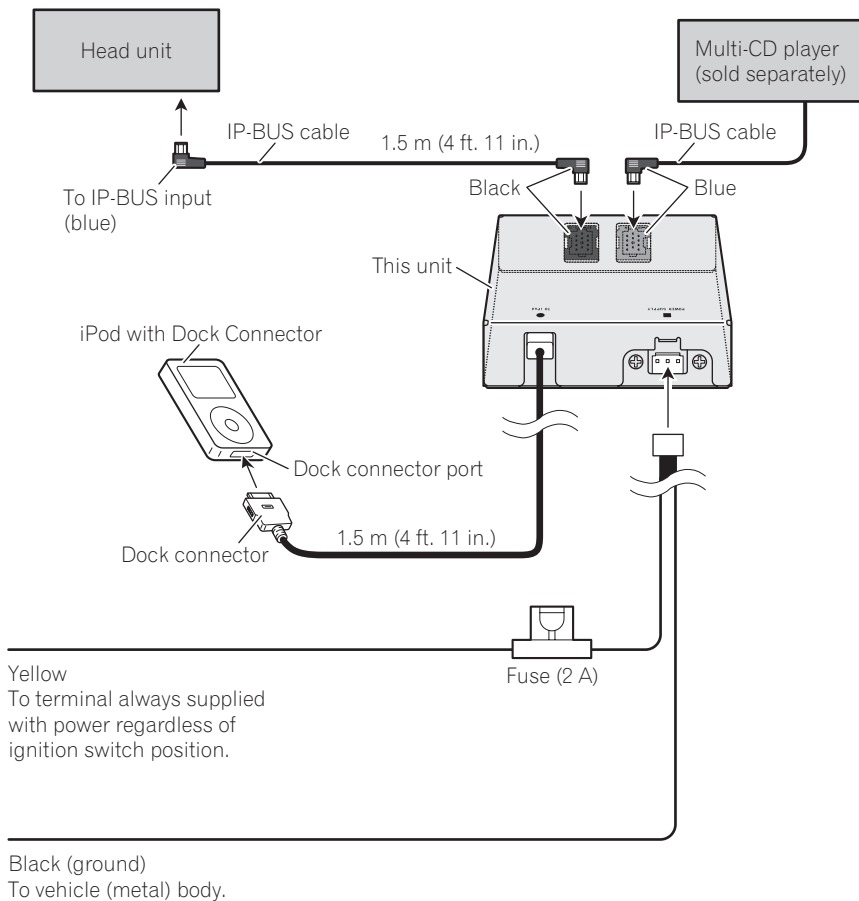

Installation



Important

- Before making a final installation of the unit, temporarily connect the wiring to confirm that the connections are correct and the system work properly.
- Use only the parts included with the unit to ensure proper installation. The use of unauthorized parts can cause malfunctions.
- Consult with your nearest dealer if installation requires the drilling of holes or other modifications of the vehicle.
- Install the unit where it does not get in the driver's way and cannot injure the passenger if there is a sudden stop, like an emergency stop.
- When mounting this unit, make sure none of the leads are trapped between this unit and the surrounding metalwork or fittings.
- Do not mount this unit near the heater outlet, where it would be affected by heat, or near the doors, where rainwater might splash onto it.
- Before drilling any mounting holes always check behind where you want to drill the holes. Do not drill into the gas line, brake line, electrical wiring or other important parts.
- If this unit installed in the passenger compartment, anchor it securely so it does not break free while the vehicle is moving, and cause injury or an accident.
- If this unit is installed under a front seat, make sure it does not obstruct seat movement. Route all leads and cords carefully around the sliding mechanism so they do not caught or pinched in the mechanism and cause a short-circuit.

- If the Velcro fasteners (hard) adhere to the car mat directly, you may install this unit without using the Velcro fasteners (soft).

- **Mount this unit using the Velcro fasteners.**

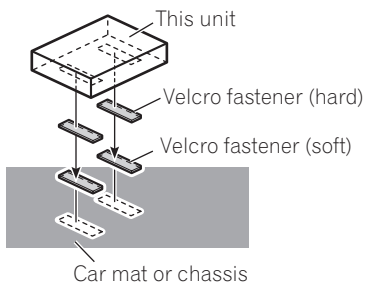

Installing this unit

Mounting with Velcro fasteners

Thoroughly wipe off the surface before affixing the Velcro fasteners.

Additional Information

Troubleshooting

Symptom	Cause	Action
iPod doesn't operate correctly.	Cables are incorrectly connected.	Disconnect the cable from iPod. Once iPod main menu is displayed, connect the cable again. Reset the iPod.



Understanding error messages

When you contact your dealer or your nearest Pioneer Service Center, be sure to record the error message.

Message	Cause	Action
ERROR-11	Communication failure	Disconnect the cable from iPod. Once iPod main menu is displayed, connect the cable again. Reset the iPod.
ERROR-21	Old version of iPod	Update the version of iPod.
ERROR-30	iPod failure	Reset the iPod.
NO TRACK	No songs	Transfer the songs to iPod.
STOP	No songs in the current list	Select a list that contains the songs.



Specifications

General

Power source	14.4 V DC (10.8 V to 15.1 V allowable)
Grounding system	Negative type
Max. current consumption	2.0 A
Dimensions (W × H × D) ...	95 × 25 × 91 mm (3-3/4 × 1 × 3-5/8 in.)
Weight	0.33 kg (0.7 lbs)



Note

Specifications and the design are subject to possible modifications without notice due to improvements.

Gracias por haber comprado este producto Pioneer.

Lea con detenimiento estas instrucciones sobre el funcionamiento del aparato, para que pueda dar el mejor uso posible a su modelo. *Una vez que las haya leído, guarde este manual en un lugar seguro para consultarlo en el futuro.*

01 Antes de comenzar

- Acerca de esta unidad **18**
- Acerca de este manual **18**
- Acerca del manejo del iPod **18**
 - Acerca de los ajustes del iPod **19**
- Para conectar y desconectar el iPod **19**

02 Para reproducir canciones en el iPod

- Para escuchar canciones en su iPod **20**
- Para buscar una canción **20**
- Para poner en pausa una canción **21**
- Visualización de información de texto en el iPod **21**
- Repetición de reproducción **21**
- Reproducción de las canciones en un orden aleatorio (selección aleatoria) **21**

03 Funcionamiento con diferentes unidades principales

- Uso como una unidad externa **23**
- Tablas de compatibilidad de funciones **23**
 - Grupo 1 de unidades principales **23**
 - Grupo 2 de unidades principales **24**
 - Grupo 3 de unidades principales **24**
 - Grupo 4 de unidades principales **24**
- Descripción general del modo de selección de lista de reproducción y del modo de preferencias **26**
 - Reproducción seleccionando una lista de reproducción de PLAYLIST **26**
 - Búsqueda de una pista deseada de GENRE (lista de géneros), ARTIST (lista de artistas) y ALBUM (lista de álbumes) **26**
- Búsqueda de la pista deseada **27**
 - Otros procedimientos de ajuste de preferencias **27**
- Reproducción seleccionando una lista de reproducción **28**

- Visualización de información de texto en el iPod **28**
- Repetición de reproducción **29**
- Reproducción de las canciones en un orden aleatorio (selección aleatoria) **29**

04 Conexiones

- Conexión de las unidades **31**

05 Instalación

- Instalación de esta unidad **32**
 - Montaje con sujetadores de Velcro **32**

Información adicional

- Solución de problemas **33**
- Para comprender los mensajes de error **33**
- Especificaciones **33**

Acerca de esta unidad

Esta unidad es el adaptador para el control y la escucha de canciones en un iPod con un conector del Dock mediante una unidad principal Pioneer.

- iPod es una marca comercial de Apple Computer, Inc., registrada en los EE.UU. y otros países.
- Esta unidad está diseñada para ser utilizada únicamente en un vehículo.
- Esta unidad soporta sólo un iPod con conector del Dock.
- Esta unidad no es compatible con versiones de software anteriores a la actualización de iPod 2004-10-20. Para obtener información sobre versiones compatibles, consulte al concesionario Pioneer más próximo a su domicilio.
- Las funciones pueden variar según la versión de software del iPod.



PRECAUCIÓN

- No permita que esta unidad entre en contacto con líquidos, ya que ello puede producir una descarga eléctrica. Además, el contacto con líquidos puede causar daños en la unidad, humo y recalentamiento.
- Conserve este manual a mano para que pueda consultar los procedimientos de operación y las precauciones cuando sea necesario.
- Mantenga siempre el volumen lo suficientemente bajo como para que pueda escuchar los sonidos que provienen del exterior del vehículo.
- Proteja esta unidad de la humedad.
- En caso de que este producto no funcione correctamente, comuníquese con su concesionario o el Servicio técnico oficial Pioneer más próximo a su domicilio. ▣

Acerca de este manual

Haga funcionar esta unidad con la unidad principal conectada. En las instrucciones de este manual se utiliza el reproductor AVH-P5700DVD (AVH-P5750DVD) como ejemplo de unidad principal.

Si se utilizan unidades principales que no sean AVH-P5700DVD (AVH-P5750DVD), consulte *Funcionamiento con diferentes unidades principales* en la página 23.

Recomendamos que se familiarice con las funciones y su operación, leyendo el manual antes de comenzar a usar esta unidad. Es particularmente importante que lea y tenga en cuenta los mensajes de **ADVERTENCIA** y **PRECAUCIÓN** en este manual. ▣

Acerca del manejo del iPod



PRECAUCIÓN

- Pioneer no asume responsabilidades por la pérdida de datos en el iPod, incluso si la pérdida ocurre durante el uso de esta unidad.
- Mantenga el iPod fuera del alcance de la luz solar directa cuando no se utilice. La exposición prolongada a la luz solar puede causar un fallo de funcionamiento del iPod como consecuencia de las altas temperaturas generadas.
- No deje el iPod en lugares expuestos a altas temperaturas o a la luz solar directa.
- Coloque el iPod de manera segura al usarlo con esta unidad. No lo deje caer al suelo, en donde puede atascarse bajo el pedal del freno o del acelerador.

Consulte los manuales del iPod para obtener mayores detalles.

Antes de comenzar

Acerca de los ajustes del iPod

- No se puede utilizar el Ecualizador del iPod en los productos Pioneer. Recomendamos que desactive el Ecualizador del iPod antes de conectar el iPod a esta unidad.
- Al usar esta unidad no se puede desactivar la Repetición del iPod. Incluso si la desactiva, la Repetición cambiará automáticamente a Todos cuando conecte el iPod a esta unidad.
- La función de Selección aleatoria (Shuffle) del iPod funciona como Reproducción aleatoria en los productos Pioneer.

Para conectar y desconectar el iPod

- Conecte únicamente el conector del Dock al iPod para que esta unidad funcione adecuadamente.
- Antes de conectar el conector del Dock al iPod, desconecte los auriculares del iPod.

● **Conecte el iPod a esta unidad.**

En cuanto se conecta el iPod, se enciende automáticamente.

Mientras el iPod está conectado a esta unidad, aparece en él **PIONEER** (o ✓ (marca de verificación)).

- Cuando la llave de encendido está fijada en ACC u ON, la batería del iPod se carga mientras esté conectado a esta unidad.
- Cuando el iPod está conectado a esta unidad, no se puede encender ni apagar.
- El iPod conectado a esta unidad se apaga aproximadamente dos minutos después de que la llave de encendido se fije en OFF.

● **Retire el iPod de esta unidad.**

Al retirar el iPod de esta unidad, el menú principal del iPod se visualiza después de unos cuantos segundos.

Para reproducir canciones en el iPod

Para escuchar canciones en su iPod

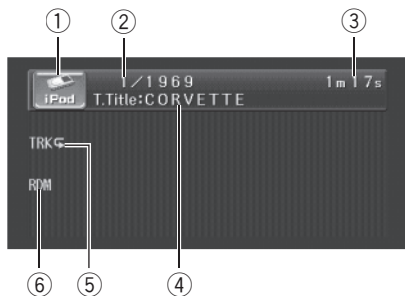

- ① **Icono de fuente**
Muestra la fuente seleccionada.
- ② **Indicador del número de canción**
Muestra el número de la canción reproducida en la lista seleccionada.
- ③ **Indicador de tiempo de reproducción**
Muestra el tiempo transcurrido de reproducción de la canción actual.
- ④ **Indicador del título de la canción**
Muestra el título de la canción que se está reproduciendo actualmente.
- ⑤ **Indicador de repetición**
Aparece cuando se selecciona la gama de repetición para la pista actual.
- ⑥ **Indicador RDM**
Aparece cuando la reproducción aleatoria está fijada en **TRACK** o **ALBUM**.

1 Toque el icono de fuente y luego toque iPod para seleccionar el iPod.

- También puede seleccionar el iPod como fuente presionando **SOURCE** repetidamente.
- Cuando el iPod no está conectado a esta unidad, no puede seleccionarlo como fuente.

2 Toque la pantalla para visualizar el teclado táctil.

3 Para saltar y retroceder o avanzar a otra canción, toque **◀◀** o **▶▶**.

Al tocar **▶▶** se salta al comienzo de la siguiente canción. Al tocar una vez **◀◀**, se salta al comienzo de la canción actual. Si se vuelve a tocar esta tecla, se saltará a la canción anterior.

- También puede saltar y retroceder o avanzar, presionando **◀◀▶▶**.

4 Para realizar el avance rápido o retroceso, toque continuamente **◀◀** o **▶▶**.

- También se puede realizar el retroceso rápido/avance rápido, presionando y manteniendo presionado **◀◀▶▶**. □

Para buscar una canción

El manejo de esta unidad para controlar un iPod está diseñado para imitar del modo más fidedigno posible el manejo del iPod, para facilitar su uso y la búsqueda de canciones.

1 Toque TOP para visualizar el menú superior.





2 Toque una de las categorías en que desea buscar una canción.

- **PLAYLISTS** (listas de reproducción)
- **GENRES** (géneros)
- **ARTISTS** (artistas)
- **ALBUMS** (álbumes)
- **SONGS** (canciones)

3 Toque el título de una lista que desee reproducir.

Repita este procedimiento hasta encontrar la canción deseada.

Para reproducir canciones en el iPod



- Puede comenzar la reproducción de la lista seleccionada si continúa tocando el título de una lista.
- Para ir al siguiente grupo de títulos de listas, toque .
- Para volver al grupo de títulos de listas anterior, toque .
- Para volver al menú anterior, toque .
- Para ir al menú superior de la búsqueda de listas, toque **TOP**. .

Para poner en pausa una canción

La pausa le permite detener temporalmente la reproducción de una canción.

● Toque durante la reproducción.

PAUSE aparece en el display.

- Para reanudar la reproducción en el mismo lugar en el que se activó la pausa, vuelva a tocar .
- También se puede activar o desactivar la pausa presionando **PGM**. .

Visualización de información de texto en el iPod

Se puede visualizar la información de texto grabada en el iPod.

● Toque **DISP**.

Toque **DISP** repetidamente para cambiar entre los siguientes ajustes:

T. Title (título de la canción)—**Artist** (nombre del artista)—**Album** (título del álbum)

- Si los caracteres grabados en el iPod no son compatibles con una unidad principal, no aparecerán en el display.



Nota

Puede desplazar el título hacia la izquierda, tocando y manteniendo pulsado **DISP**. .

Repetición de reproducción

Hay dos gamas de repetición de reproducción de las canciones en el iPod: **TRACK** (repetición de una canción) y **ALL** (repetición de todas las canciones de la lista).

- Mientras **REPEAT** está fijado en **TRACK**, no es posible seleccionar las demás canciones.

1 Presione **A.MENU** y luego toque **FUNC** para visualizar los nombres de las funciones.

2 Toque **REPEAT** para seleccionar la gama de repetición.

Toque **REPEAT** repetidamente hasta que la gama de repetición deseada aparezca en el display.

- **TRACK** – Sólo repite la canción actual
- **ALL**: Repite todas las canciones de la lista seleccionada. .

Reproducción de las canciones en un orden aleatorio (selección aleatoria)

Para la reproducción de las canciones en el iPod existen dos métodos de reproducción aleatoria: **TRACK** (reproducir canciones en un orden aleatorio) y **ALBUM** (reproducir álbumes en un orden aleatorio).

1 Presione **A.MENU** y luego toque **FUNC** para visualizar los nombres de las funciones.

Para reproducir canciones en el iPod

2 Toque **RANDOM** para seleccionar el método de reproducción aleatoria.

Toque **RANDOM** repetidamente hasta que el método de reproducción aleatoria deseado aparezca en el display.

- **TRACK** – Reproduce canciones en un orden aleatorio dentro de la lista seleccionada
- **ALBUM** – Selecciona un álbum de manera aleatoria y luego reproduce todas las canciones en el orden en que se encuentran en el álbum 

Funcionamiento con diferentes unidades principales

Uso como una unidad externa

Las siguientes unidades principales manejan esta unidad como una unidad externa. Para obtener más detalles sobre la unidad externa, consulte el manual de la unidad principal.

- **FUNC4 (F4), FUNCTION4** y **1-6KEY** no se usan para hacer funcionar esta unidad.

Grupo 1 de unidades principales

Las siguientes unidades principales utilizan el botón **FUNCTION** o utilizan una **SOFT KEY** (tecla de función variable).

DEH-P9450MP, DEH-P9400MP, DEH-P7700MP (modelo para Europa), DEH-P6880MP, DEH-P6800MP (modelo para Europa), DEH-P6750MP, DEH-P6700MP, DEH-P5850MP, DEH-P5850MPH, DEH-P5800MP, DEH-P5750MP, DEH-P5730MP, DEH-P5700MP, DEH-P4880MP, DEH-P4850MP, DEH-P4850MPH, DEH-P4800MP, DEH-P4770MP, DEH-P4750MP, DEH-P4700MP, DEH-P3800MP, DEH-P940MP, DEH-P670MP, DEH-P580MP, DEH-P480MP, DEH-P470MP, DVH-P5850MP, DVH-P5650MP, DVH-P580MP, FH-P9200MP, FH-P4200MP

Grupo 2 de unidades principales

Las siguientes unidades principales utilizan el **MULTI-CONTROL**.

DEH-P8650MP, DEH-P8600MP, DEH-P7750MP, DEH-P7700MP (modelo para Norteamérica), DEH-P860MP, DEH-P770MP, DEH-P80MP, DEH-P8MP, DEH-P1Y

Grupo 3 de unidades principales

Las siguientes unidades principales utilizan el teclado táctil.

AVH-P7650DVD, AVH-P7600DVD, AVH-P7550DVD, AVH-P7500DVD^I, AVH-P7500DVD, AVH-P6650DVD, AVH-P6600DVD, AVH-P6550DVD, AVH-P6500DVD

Grupo 4 de unidades principales

Las siguientes unidades principales son unidades de navegación que utilizan el teclado táctil.

AVIC-D2, AVIC-N1, AVIC-X1 

Tablas de compatibilidad de funciones

Grupo 1 de unidades principales

Controles

Seleccionar el iPod como fuente	Presione SOURCE .
Seleccionar una categoría	Presione BAND (BAND/ESC) .
Seleccionar una lista	Presione ▲ o ▼ .
Saltar para retroceder o avanzar a otra canción ^{*1}	Presione ◀ o ▶ .
Avance rápido/retroceso ^{*2}	Presione y mantenga presionado ◀ o ▶ .
Seleccionar una función	Presione FUNCTION (FUNC) .
Poner en pausa una canción	Presione ▲ o ▼ en FUNC1 (F1) .
Seleccionar una gama de repetición	Presione ▲ o ▼ en FUNC2 (F2) .
Seleccionar un método de reproducción aleatoria	Presione y mantenga presionado ▲ o ▼ en FUNC2 (F2) .
Cambiar la visualización	Presione ▲ o ▼ en FUNC3 (F3) .
Desplazar el título	Presione y mantenga presionado ▲ o ▼ en FUNC3 (F3) .
Cambiar entre AUTO y MANUAL	Presione ◀ o ▶ en AUTO/MANUAL (A/M) .

*1 Puede usar esta función si selecciona **AUTO** en **AUTO/MANUAL (A/M)**.

*2 Puede usar esta función si selecciona **MANUAL** en **AUTO/MANUAL (A/M)**.

Funcionamiento con diferentes unidades principales

Grupo 2 de unidades principales

Controles	
Seleccionar el iPod como fuente	Presione SOURCE .
Seleccionar una categoría	Presione BAND (BAND/ESC) .
Seleccionar una lista	Pulse MULTI-CONTROL hacia arriba o abajo.
Saltar para retroceder o avanzar a otra canción*1	Pulse MULTI-CONTROL hacia la izquierda o derecha.
Avance rápido/retroceso*2	Pulse y mantenga pulsado MULTI-CONTROL hacia la izquierda o derecha.
Seleccionar una función	Use MULTI-CONTROL .
Poner en pausa una canción	Presione MULTI-CONTROL en FUNC1 (F1) .
Seleccionar una gama de repetición	Presione MULTI-CONTROL en FUNC2 (F2) .
Seleccionar un método de reproducción aleatoria	Presione y mantenga presionado MULTI-CONTROL en FUNC2 (F2) .
Cambiar la visualización	Presione MULTI-CONTROL en FUNC3 (F3) .
Desplazar el título	Presione y mantenga presionado MULTI-CONTROL en FUNC3 (F3) .
Cambiar entre AUTO y MANUAL	Presione MULTI-CONTROL en AUTO/MANUAL (A/M) .

*1 Puede usar esta función si selecciona **AUTO** en **AUTO/MANUAL (A/M)**.

*2 Puede usar esta función si selecciona **MANUAL** en **AUTO/MANUAL (A/M)**.

Grupo 3 de unidades principales

Controles	
Seleccionar el iPod como fuente	Presione SOURCE .
Seleccionar una categoría	Toque BAND .
Seleccionar una lista	Toque ▲ o ▼.
Saltar para retroceder o avanzar a otra canción*1	Toque ◀ o ▶.
Avance rápido/retroceso*2	Continúe tocando ◀ o ▶.
Seleccionar una función	Toque A.MENU y luego FUNCTION .
Poner en pausa una canción	Toque ▲▼ en FUNCTION1 .
Seleccionar una gama de repetición	Toque ▲▼ en FUNCTION2 .
Seleccionar un método de reproducción aleatoria	Continúe tocando ▲▼ en FUNCTION2 .
Cambiar la visualización	Toque ▲▼ en FUNCTION3 .
Desplazar el título	Continúe tocando ▲▼ en FUNCTION3 .
Cambiar entre AUTO y MANUAL	Toque ◀ o ▶ en AUTO/MANUAL .

Grupo 4 de unidades principales

Controles	
Seleccionar el iPod como fuente	Presione SOURCE .
Seleccionar una categoría	Toque BAND .
Seleccionar una lista	Toque ▲ o ▼.

Funcionamiento con diferentes unidades principales

Controles

Saltar para retroceder o avanzar a otra canción* ¹	Toque ◀ o ▶.
Avance rápido/retroceso* ²	Continúe tocando ◀ o ▶.
Seleccionar una función	Toque A.MENU o presione el joystick y luego toque FUNCTION * ³ .
Poner en pausa una canción	Toque SEND en FUNCTION1 .
Seleccionar una gama de repetición	Toque SEND en FUNCTION2 .
Seleccionar un método de reproducción aleatoria	Continúe tocando SEND en FUNCTION2 .
Cambiar la visualización	Toque SEND en FUNCTION3 .
Desplazar el título	Continúe tocando SEND en FUNCTION3 .
Cambiar entre AUTO y MANUAL	Toque AUTO/MANUAL .



- *¹ Puede usar esta función si selecciona **AUTO** en **AUTO/MANUAL (A/M)**.
 *² Puede usar esta función si selecciona **MANUAL** en **AUTO/MANUAL (A/M)**.
 *³ En la unidad AVIC-D2 no es posible utilizar **A.MENU**.

Funcionamiento con diferentes unidades principales

Descripción general del modo de selección de lista de reproducción y del modo de preferencias

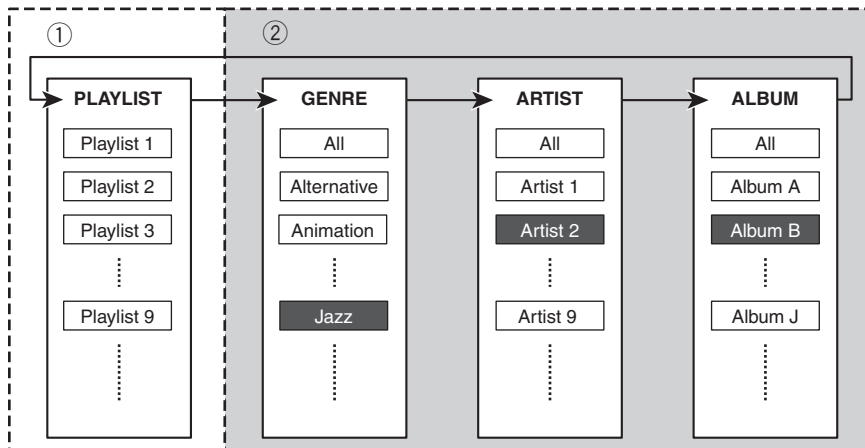

① Modo de selección de lista de reproducción

② Modo de preferencias

La unidad principal compatible con conexión para iPod le permite seleccionar una lista de pistas que desee escuchar (lista de reproducción, álbumes, etc.) mediante el modo de selección de lista de reproducción y el modo de preferencias. Más arriba se incluye una descripción general del modo de selección de lista de reproducción y el modo de preferencias, con referencias a las ilustraciones.

Reproducción seleccionando una lista de reproducción de PLAYLIST

Seleccione su lista de reproducción favorita en el modo de selección de lista de reproducción.

Consulte *Reproducción seleccionando una lista de reproducción* en la página 28.

Búsqueda de una pista deseada de GENRE (lista de géneros), ARTIST (lista de artistas) y ALBUM (lista de álbumes)

Seleccione un género, artista o álbum en el modo de preferencias. El modo de preferencias le permite buscar sus pistas favoritas desde listas de géneros, artistas y álbumes específicas, en este orden.

Consulte *Búsqueda de la pista deseada* en la página siguiente. ▣

Funcionamiento con diferentes unidades principales

Búsqueda de la pista deseada

Puede seleccionar y reproducir pistas de sus artistas y álbumes favoritos, etc. desde **GENRE**, **ARTIST** y **ALBUM**. A modo de ejemplo, a continuación se incluye una descripción del procedimiento de selección de "Jazz" para **GENRE**, "Artist 2" para **ARTIST** y "Album B" para **ALBUM**, según la ilustración que se indica en la sección anterior, *Descripción general del modo de selección de lista de reproducción y del modo de preferencias*.

1 Utilice **BAND (BAND/ESC)** para cambiar a **GENRE**.

GENRE se muestra durante dos segundos aproximadamente.

Cada vez que presiona **BAND (BAND/ESC)** la visualización cambia en el siguiente orden:

PLAYLIST (listas de reproducción)—**GENRE** (géneros)—**ARTIST** (artistas)—**ALBUM** (álbumes)

- Se ajusta **ALL** para el ajuste predefinido de **GENRE**, **ARTIST** y **ALBUM**.
- Las condiciones de preferencia se cancelan cuando se cambia de **ALBUM** a **PLAYLIST**. Sin embargo, la lista que se reproduce actualmente (bajo las últimas condiciones de preferencias) se sigue reproduciendo hasta que se ejecute uno de los siguientes procedimientos con el botón **▲** o **▼** (o **MULTI-CONTROL**).
 - Se selecciona una lista diferente
 - Se inicia una nueva lista de preferencias

2 Utilice **▲** o **▼** (o **MULTI-CONTROL**) para seleccionar "Jazz".

Se iniciará la reproducción de las pistas "Jazz".

3 Utilice **BAND (BAND/ESC)** para cambiar a **ARTIST**.

ARTIST se muestra durante dos segundos aproximadamente.

4 Utilice **▲** o **▼** (o **MULTI-CONTROL**) para seleccionar "Artist 2".

Se iniciará la reproducción de las pistas "Album B".

5 Utilice **BAND (BAND/ESC)** para cambiar a **ALBUM**.

ALBUM se muestra durante dos segundos aproximadamente.

6 Utilice **▲** o **▼** (o **MULTI-CONTROL**) para seleccionar "Album B".

Se iniciará la reproducción de las pistas "Album B".

7 Utilice **◀** o **▶** (o **MULTI-CONTROL**) para seleccionar la pista que desee escuchar.

Se iniciará la reproducción de la pista seleccionada.

Otros procedimientos de ajuste de preferencias

También es posible ajustar las preferencias desde **ARTIST** o **ALBUM**.

Cuando se desconoce el género de "Album B"

Cambie primero a **GENRE** en el paso 1 y luego cancele las condiciones de preferencia. A continuación, realice el procedimiento a partir del paso 3.

Cuando se desconocen el género y el artista de "Album B"

Cambie primero a **GENRE** en el paso 1 y luego cancele las condiciones de preferencia. A continuación, realice el procedimiento a partir del paso 5.

Funcionamiento con diferentes unidades principales



Notas

- Si ya ha seleccionado el género, sólo puede seleccionar los artistas y álbumes del género seleccionado. Si desea seleccionar artistas y álbumes de un género diferente, repita el procedimiento a partir del paso 1.
- Se ajusta **ALL** para el ajuste predefinido de **GENRE**, **ARTIST** y **ALBUM**.
- Las condiciones de preferencia se cancelan cuando se cambia de **ALBUM** a **PLAYLIST**. Sin embargo, la lista que se reproduce actualmente (bajo las últimas condiciones de preferencias) se sigue reproduciendo hasta que se ejecute uno de los siguientes procedimientos con el botón **▲** o **▼** (o **MULTI-CONTROL**).
 - Se selecciona una lista diferente
 - Se inicia una nueva lista de preferencias

Reproducción seleccionando una lista de reproducción

Puede seleccionar y reproducir una lista de reproducción que desee escuchar desde **PLAYLIST** en el iPod.

1 Utilice **BAND (BAND/ESC)** para cambiar a **PLAYLIST**.

PLAYLIST se muestra durante dos segundos aproximadamente.

Cada vez que presiona **BAND (BAND/ESC)** la visualización cambia en el siguiente orden:

PLAYLIST (listas de reproducción)—**GENRE** (géneros)—**ARTIST** (artistas)—**ALBUM** (álbumes)

2 Utilice **▲** o **▼** (o **MULTI-CONTROL**) para seleccionar la lista de reproducción que desea escuchar.

Si utiliza **▲** (o si pulsa **MULTI-CONTROL** arriba) se selecciona la lista de reproducción anterior. Si utiliza **▼** (o si pulsa **MULTI-CONTROL**



abajo) se selecciona la lista de reproducción siguiente.

El nombre de la lista de reproducción se muestra durante dos segundos aproximadamente, y luego se inicia la reproducción de la lista seleccionada.

3 Utilice **◀** o **▶** (o **MULTI-CONTROL**) para seleccionar la pista que desee escuchar.

Se iniciará la reproducción de la pista seleccionada.

Visualización de información de texto en el iPod

Se puede visualizar la información de texto grabada en el iPod.

● **Seleccione la información deseada.**

Consulte *Tablas de compatibilidad de funciones* en la página 23.

Tiempo de reproducción—Título de la canción—Nombre del artista—Título del álbum—Estado de repetición de reproducción—Estado de reproducción aleatoria

- Si los caracteres grabados en el iPod no son compatibles con una unidad principal, no aparecerán en el display.



Notas

- Cuando utilice esta unidad como una unidad externa, las unidades principales pueden mostrar las primeras 8 letras del título de la canción, el nombre del artista y el título del álbum.
- Puede desplazar hacia la izquierda el título de la canción, el nombre del artista y el título del álbum.

Funcionamiento con diferentes unidades principales

Repetición de reproducción

Hay dos gamas de repetición de reproducción de las canciones en el iPod: **TRK** (repetición de una canción) y **ALL** (repetición de todas las canciones de la lista).

- Cuando **RPT** está fijado en **TRK**, no es posible seleccionar las demás canciones.

- **Seleccione la gama de repetición.**

Consulte *Tablas de compatibilidad de funciones* en la página 23.

- **TRK** – Sólo repite la canción actual
- **ALL** – Repite todas las canciones de la lista

Reproducción de las canciones en un orden aleatorio (selección aleatoria)

Para la reproducción de las canciones en el iPod existen dos métodos de reproducción aleatoria: **TRK** (reproducir canciones en un orden aleatorio) y **ALBUM** (reproducir álbumes en un orden aleatorio).

- **Seleccione el método de reproducción aleatoria.**

Consulte *Tablas de compatibilidad de funciones* en la página 23.

- **TRK** – Reproduce canciones en un orden aleatorio dentro de la lista
- **ALBUM** – Selecciona un álbum de manera aleatoria y luego reproduce todas las canciones en el orden en que se encuentran en el álbum



Importante

- Esta unidad es para vehículos con una batería de 12 voltios y conexión a tierra negativa. Antes de instalarla en un vehículo recreacional, camión o bus, compruebe el voltaje de la batería.
- Para evitar cortocircuitos en el sistema eléctrico, asegúrese de desconectar el cable \ominus de la batería antes de comenzar la instalación.
- Consulte el manual del propietario para obtener detalles acerca de la conexión del amplificador de potencia y otras unidades, y luego haga las conexiones de manera correcta.
- Asegure el cableado con pinzas para cables o cinta adhesiva. Para proteger el cableado, envuelva con cinta adhesiva las partes en donde esté en contacto con piezas metálicas.
- Direccione y fije todo el cableado, de modo que no toque piezas en movimiento, como la palanca de cambios, el freno de mano y los rieles de los asientos. No instale el cableado en lugares que se calienten, como cerca de la salida del calefactor. Si la aislación del cableado se derrite o rompe, hay peligro de que provoque un cortocircuito en la carrocería del vehículo.
- No haga pasar el cable amarillo a través de un orificio hacia el compartimiento del motor para conectarlo a la batería. Esto dañará la aislación del cable y causará un cortocircuito muy peligroso.
- No acorte ningún cable. Si lo hace, el circuito de protección puede no funcionar cuando deba hacerlo.
- Nunca alimente a otro equipo, cortando la aislación del cable de la fuente de alimentación de la unidad y derivándolo hacia el cable. Se superará la capacidad actual del cable, causando un sobrecalentamiento.
- Al reemplazar el fusible, asegúrese de usar únicamente un fusible con la tensión nominal que se indica en el portafusibles.
- Para prevenir una conexión incorrecta, el lado de entrada del conector IP-BUS es azul, y el

lado de salida es negro. Conecte correctamente los conectores de los mismos colores.

- Conecte únicamente el conector del Dock al iPod para que esta unidad funcione adecuadamente.
- Antes de conectar el conector del Dock al iPod, desconecte los auriculares del iPod.

Los cables de este producto y los de otros productos pueden tener diferentes colores, incluso si cumplen la misma función. Al conectar este producto a otro producto, consulte los manuales de ambos y conecte los cables que cumplan la misma función.

Conexiones

Conexión de las unidades

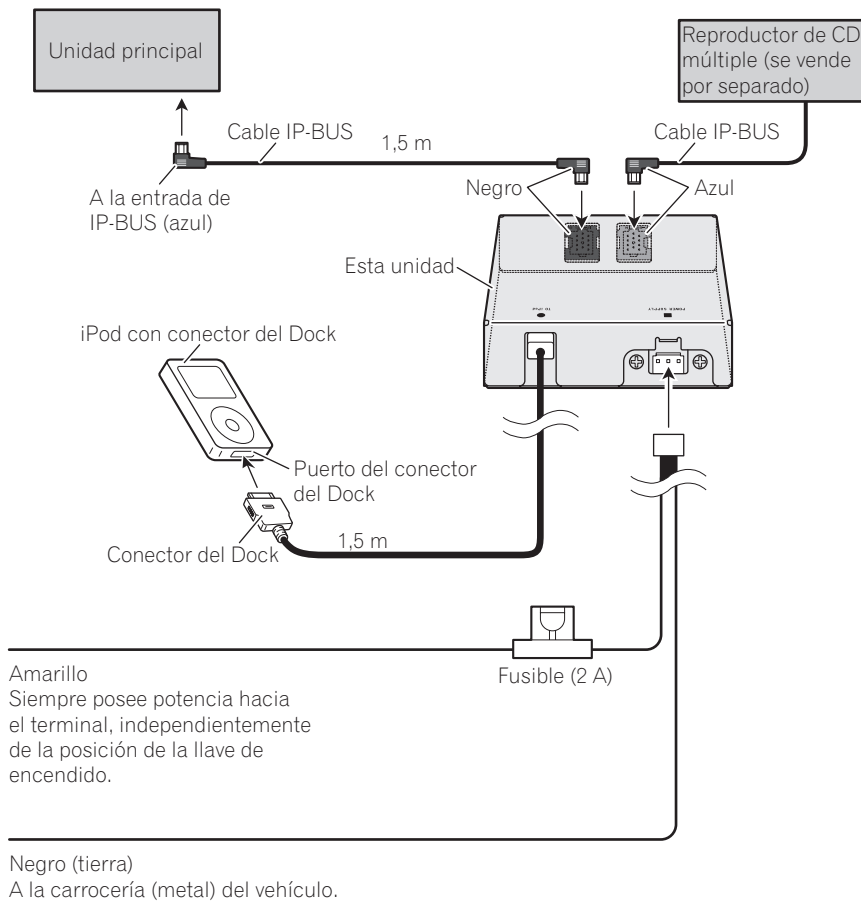



Importante

- Antes de hacer la instalación final de la unidad, conecte temporalmente el cableado para confirmar que las conexiones sean correctas y que el sistema funcione adecuadamente.
- Use sólo las piezas incluidas junto con la unidad para asegurar una instalación correcta. El uso de piezas no autorizadas puede causar fallos de funcionamiento.
- Consulte al concesionario más próximo a su domicilio si para la instalación es necesario perforar orificios u hacer otras modificaciones al vehículo.
- Instale la unidad en un lugar donde no obstaculice los movimientos de conductor y no pueda causar lesiones al pasajero en caso de una detención repentina, como un frenado de emergencia.
- Al montar esta unidad, asegúrese de que ninguno de los cables quede atrapado entre esta unidad y los accesorios o piezas metálicas que la rodeen.
- No monte esta unidad cerca de la salida del calefactor, en donde podría resultar afectada por el calor, o cerca de las puertas, donde puede sufrir salpicaduras de agua de lluvia.
- Antes de perforar orificios de montaje, siempre revise detrás de donde desee hacer la perforación. No perforo hacia la línea de combustible, la línea de frenos, el cableado eléctrico u otras partes importantes.
- Si la unidad se instala en el compartimiento del pasajero, fíjela firmemente de modo que no se suelte cuando el vehículo se encuentre en movimiento, pudiendo causar lesiones o un accidente.
- Si la unidad se instala debajo de uno de los asientos delanteros, asegúrese de que no obstruya el movimiento del asiento. Direcione todos los cables y cordones cuidadosamente alrededor del mecanismo de deslizamiento, de modo que no queden atascados o atrapados en el mecanismo y sufran un cortocircuito.

Instalación de esta unidad

Montaje con sujetadores de Velcro

Limpie completamente la superficie antes de fijar los sujetadores de Velcro.

- Si los sujetadores de Velcro (duros) se adhieren directamente al tapete del automóvil, puede instalar esta unidad sin utilizar los sujetadores de Velcro (suaves).

● Monte esta unidad usando los sujetadores de Velcro.

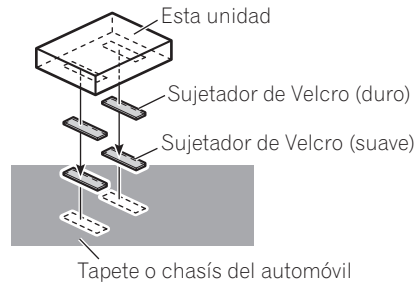

Información adicional

Solución de problemas

Síntoma	Causa	Acción
El iPod no funciona correctamente.	Los cables están conectados incorrectamente.	Desconecte el cable del iPod. Una vez que aparezca el menú principal del iPod, conecte el cable nuevamente. Reinicie el iPod.



Para comprender los mensajes de error

Al comunicarse con su concesionario o con el Servicio Técnico Oficial de Pioneer más próximo a su domicilio, asegúrese de anotar el mensaje de error.

Mensaje	Causa	Acción
ERROR-11	Falla de comunicación	Desconecte el cable del iPod. Una vez que aparezca el menú principal del iPod, conecte el cable nuevamente. Reinicie el iPod.
ERROR-21	Versión de iPod antigua	Actualice la versión del iPod.
ERROR-30	Falla del iPod	Reinicie el iPod.
NO TRACK	No hay canciones	Transfiera canciones al iPod.
STOP	No hay canciones en la lista actual	Seleccione una lista que contenga canciones.



Especificaciones

Generales

Fuente de alimentación 14,4 V CC (10,8 V a 15,1 V permisible)
Sistema de conexión a tierra Tipo negativo
Consumo máximo de corriente 2,0 A
Dimensiones (An x Al x Pr) 95 x 25 x 91 mm
Peso 0,33 kg



Nota

Las especificaciones y el diseño están sujetos a posibles modificaciones sin previo aviso.

Vielen Dank, dass Sie sich für dieses Pioneer-Produkt entschieden haben.

Lesen Sie sich diese Bedienungsanleitung bitte aufmerksam durch, um sich mit der richtigen Bedienungsweise für Ihr Modell vertraut zu machen. *Anschließend sollten Sie die Bedienungsanleitung an einem sicheren Ort griffbereit aufbewahren.*

01 Bevor Sie beginnen

- Zu diesem Gerät **35**
- Zu dieser Anleitung **35**
- Zur Handhabung des iPod **35**
 - Zu den iPod-Einstellungen **36**
- Anschließen und Trennen des iPod **36**

02 Wiedergabe von Musiktiteln auf dem iPod

- Abspielen von Titeln auf dem iPod **37**
- Durchsuchen der Listen nach Titeln **37**
- Vorübergehendes Unterbrechen der Titelwiedergabe **38**
- Anzeigen der Textinformationen auf dem iPod **38**
- Wiederholwiedergabe **38**
- Abspielen von Titeln in zufälliger Reihenfolge (Shuffle) **39**

03 Unterschiedliche Bedienung je nach Hauptgerät

- Gebrauch als externes Gerät **40**
- Kompatibilität der Funktionen **40**
 - Hauptgeräte - Gruppe 1 **40**
 - Hauptgeräte - Gruppe 2 **41**
 - Hauptgeräte - Gruppe 3 **41**
 - Hauptgeräte - Gruppe 4 **41**
- Überblick über die Modi Spiellistenwahl und Individuelle Wahl **43**
 - Wiedergabe durch Auswählen einer Spielliste unter PLAYLIST **43**
 - Suchen nach dem gewünschten Titel unter GENRE (Liste der Musik-Genres), ARTIST (Liste der Künstler) und ALBUM (Liste der Musikalben) **43**
- Suchen nach einem bestimmten Titel **44**
 - Weitere Möglichkeiten bei einer individuellen Wahl **44**
- Wiedergabe durch Auswählen einer Spielliste **45**

- Anzeigen der Textinformationen auf dem iPod **45**
- Wiederholwiedergabe **46**
- Abspielen von Titeln in zufälliger Reihenfolge (Shuffle) **46**

04 Anschlüsse

- Anschließen der Geräte **48**

05 Installation

- Installieren dieses Geräts **49**
 - Anbringen mithilfe von Klettverschlüssen **49**

Zusätzliche Informationen

- Fehlerbehebung **50**
- Bedeutung der Fehlermeldungen **50**
- Technische Daten **50**

Bevor Sie beginnen

Zu diesem Gerät

Bei diesem Gerät handelt es sich um einen Adapter für ein Pioneer-Hauptgerät, über das ein iPod mit Dock-Anschluss gesteuert werden kann. Damit können Sie sich die auf dem iPod gespeicherten Musiktitel anhören.

- iPod ist eine in den USA sowie in anderen Ländern eingetragene Marke der Apple Computer, Inc.
- Dieses Gerät wurde ausschließlich für den Einsatz in einem Fahrzeug konzipiert.
- Dieses Gerät unterstützt ausschließlich iPods, die über einen Dock-Anschluss verfügen.
- Das Gerät bietet keine Unterstützung für Softwareversionen vor der iPod-Aktualisierung 2004-10-20. Eine Liste der unterstützten Versionen erhalten Sie bei Ihrem Pioneer-Fachhändler.
- Je nach der iPod-Softwareversion gestaltet sich die Bedienung ggf. etwas unterschiedlich.

VORSICHT

- Dieses Gerät darf keinesfalls mit Flüssigkeit in Berührung kommen, da dies einen elektrischen Schlag verursachen könnte. Darüber hinaus kann der Kontakt mit Flüssigkeit eine Beschädigung des Geräts, Rauchentwicklung und Überhitzung nach sich ziehen.
- Bewahren Sie diese Anleitung zum Nachschlagen stets griffbereit auf.
- Wählen Sie stets eine Lautstärke, bei der Sie Umgebungsgeräusche noch deutlich wahrnehmen können.
- Setzen Sie dieses Gerät keiner Feuchtigkeit aus.
- Sollte dieses Produkt nicht ordnungsgemäß funktionieren, dann wenden Sie sich bitte an Ihren Händler oder an eine Pioneer-Kundendienststelle in Ihrer Nähe. 

Zu dieser Anleitung

Die Bedienung dieses Geräts erfolgt über das angeschlossene Hauptgerät. Die Anweisungen in diesem Handbuch nehmen stellvertretend für das Hauptgerät Bezug auf das Gerät AVH-P5700DVD (AVH-P5750DVD).

Bei Verwendung eines anderen Hauptgeräts als AVH-P5700DVD (AVH-P5750DVD), siehe *Unterschiedliche Bedienung je nach Hauptgerät* auf Seite 40.

Wir empfehlen Ihnen, sich vor dem eigentlichen Betrieb mit den Funktionen des Geräts und deren Bedienung vertraut zu machen, indem Sie sich die Bedienungsanleitung durchlesen. Beachten Sie dabei besonders die Hinweise **WARNUNG** und **VORSICHT** und halten Sie sich daran. 

Zur Handhabung des iPod

VORSICHT

- Pioneer haftet in keinem Fall für den Verlust von Daten auf dem iPod, selbst dann nicht, wenn der Datenverlust während der Verwendung dieses Geräts aufgetreten ist.
- Schützen Sie den iPod vor direktem Sonnenlicht, wenn Sie ihn nicht verwenden. Sollte der iPod über einen längeren Zeitraum hinweg direkter Sonneneinstrahlung ausgesetzt sein, dann kann es aufgrund der daraus resultierenden hohen Temperaturen zu einer Funktionsstörung kommen.
- Bewahren Sie den iPod nicht bei hohen Temperaturen oder direkter Sonneneinstrahlung auf.
- Sorgen Sie für eine sichere und stabile Anbringung des iPod, wenn Sie ihn gemeinsam mit diesem Gerät verwenden. Lassen Sie den iPod nicht auf den Boden fallen, wo er unter der Bremse oder dem Gaspedal eingeklemmt werden könnte.

Detaillierte Informationen diesbezüglich finden Sie in den Handbüchern Ihres iPod.

Zu den iPod-Einstellungen

- Der iPod-Equalizer kann in Verbindung mit Pioneer-Produkten nicht eingesetzt werden. Aus diesem Grund sollten Sie den iPod-Equalizer ausschalten, bevor Sie den iPod an dieses Gerät anschließen.
- Bei der Verwendung dieses Geräts lässt sich die Wiederholfunktion (Repeat) auf dem iPod nicht ausschalten. Selbst wenn Sie die Wiederholfunktion auf dem iPod deaktivieren, wird sie automatisch auf All (Alle) zurückgesetzt, sobald Sie den iPod an dieses Gerät anschließen.
- Die Shuffle-Funktion des iPod wird auf den Pioneer-Produkten über die Random-Funktion (Zufallsgesteuerte Wiedergabe) bedient.

Ihres iPod aufgeladen, sofern der iPod mit diesem Gerät verbunden ist.

- Solange der iPod an dieses Gerät angeschlossen ist, kann er nicht unabhängig ein- oder ausgeschaltet werden.
 - Wenn die Zündung des Wagens ausgeschaltet wird (Zündschalter in Position OFF), wird der mit diesem Gerät verbundene iPod nach etwa zwei Minuten ausgeschaltet.
- **Trennen Sie den iPod von diesem Gerät.**
Wenn Sie die Verbindung zwischen dem iPod und diesem Gerät trennen, erscheint auf dem iPod nach ein paar Sekunden das Hauptmenü.

Anschließen und Trennen des iPod

- Die Verbindung zum iPod darf ausschließlich über den Dock-Anschluss erfolgen, damit dieses Gerät ordnungsgemäß funktioniert.
- Vor der Verbindung mit dem iPod über den Dock-Anschluss müssen Sie die Kopfhörer vom iPod trennen.

● Schließen Sie den iPod an dieses Gerät an.

Sobald der iPod angeschlossen ist, wird er automatisch eingeschaltet.

Solange der iPod mit diesem Gerät verbunden ist, erscheint die Angabe **PIONEER** (bzw. ein Häkchen ✓) auf dem iPod.

- Wenn Sie den Zündschalter des Wagens auf ACC oder ON stellen, wird der Akku

Wiedergabe von Musiktiteln auf dem iPod

Abspielen von Titeln auf dem iPod

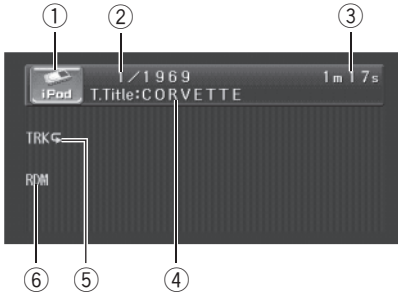

- ① **Programmquellensymbol**
Zeigt an, welche Programmquelle gewählt ist.
- ② **Titelnummernanzeige**
Zeigt die Nummer des gerade gespielten Titels in der gewählten Liste an.
- ③ **Wiedergabezeitanzeige**
Zeigt die bereits abgelaufene Spielzeit des momentanen Titels an.
- ④ **Titelnamenanzeige**
Zeigt den Namen des gerade spielenden Titels an.
- ⑤ **Wiederholanzeige**
Erscheint, wenn ein Wiederholwiedergabebereich für den momentanen Titel gewählt wurde.
- ⑥ **RDM-Anzeige**
Erscheint, wenn die zufallsgesteuerte Wiedergabe auf **TRACK** oder **ALBUM** eingestellt wurde.

1 Berühren Sie das Programmquellensymbol und anschließend iPod, um den iPod zu wählen.

- Zur Wahl des iPod als Programmquelle können Sie auch wiederholt **SOURCE** drücken.
- Wenn der iPod nicht an dieses Gerät angeschlossen wurde, steht er nicht als Programmquelle zur Auswahl.

2 Berühren Sie den Bildschirm, um die Sensortasten anzuzeigen.

3 Um zu einem anderen Titel vor- oder zurückzuspringen, berühren Sie ◀◀ bzw. ▶▶.

Durch Berühren von ▶▶ erfolgt ein Sprung zum Anfang des nächsten Titels. Durch einmaliges Berühren von ◀◀ erfolgt ein Sprung zum Anfang des momentanen Titels. Erneutes Berühren bewirkt einen Sprung zum vorhergehenden Titel.

- Sie können auch ◀ oder ▶ drücken, um zu einem anderen Titel vor- oder zurückzuspringen.

4 Für einen schnellen Vor- oder Rücklauf berühren Sie ◀◀ oder ▶▶ etwas länger.

- Sie können auch ◀ oder ▶ drücken und gedrückt halten, um einen Schnellrücklauf/-vorlauf auszuführen. 

Durchsuchen der Listen nach Titeln

Bei der Bedienung dieses Geräts zur Steuerung eines iPods wird die direkte iPod-Bedienung weitgehend nachgeahmt, um Bedienung und Titelsuche so einfach wie möglich zu gestalten.

1 Berühren Sie TOP, um das Hauptmenü anzuzeigen.





Wiedergabe von Musiktiteln auf dem iPod

2 Berühren Sie die Kategorie, in der Sie nach dem gewünschten Titel suchen möchten.

- **PLAYLISTS** (Spiellisten)
- **GENRES** (Musik-Genres)
- **ARTISTS** (Künstler)
- **ALBUMS** (Alben)
- **SONGS** (Musiktitel)

3 Berühren Sie den Titel der zutreffenden Liste.

Wiederholen Sie diesen Schritt, bis Sie den gewünschten Musiktitel gefunden haben.



- Sie können jeden beliebigen Titel in der gewählten Liste wiedergeben, indem Sie ihn länger berühren.
- Um zur nächsten Listengruppe zu wechseln, berühren Sie .
- Um zur vorherigen Listengruppe zurückzukehren, berühren Sie .
- Um zum vorhergehenden Menü zurückzuschalten, berühren Sie .
- Um direkt zum Hauptmenü der Listensuche zu gelangen, berühren Sie **TOP**. .

Vorübergehendes Unterbrechen der Titelwiedergabe

Die Pausenfunktion ermöglicht Ihnen, die Wiedergabe eines Titels vorübergehend anzuhalten.

● **Berühren Sie  während der Wiedergabe.**

PAUSE erscheint im Display.

- Um die Wiedergabe an derselben Stelle fortzusetzen, an der zuvor die Pause eingeschaltet wurde, berühren Sie  erneut.
- Sie können auch **PGM** drücken, um die Pause ein- oder auszuschalten. .

Anzeigen der Textinformationen auf dem iPod

Die auf dem iPod aufgezeichneten Textinformationen können angezeigt werden.

● **Berühren Sie DISP.**

Berühren Sie **DISP** wiederholt, um zwischen den folgenden Einstellungen umzuschalten:

T. Title (Titelname)—**Artist** (Künstlernamen)—**Album** (Albumtitel)

- Wenn die auf dem iPod gespeicherten Zeichen nicht mit dem Hauptgerät kompatibel sind, werden sie nicht angezeigt.



Hinweis

Sie können den Titel im Display nach links abrollen, indem Sie **DISP** etwas länger berühren. .

Wiederholwiedergabe

Für die Wiedergabe der Musiktitel auf dem iPod stehen zwei Wiederholwiedergabebereiche zur Auswahl: **TRACK** (Wiederholung eines Titels) und **ALL** (Wiederholung aller Titel in der Liste).

- Solange **REPEAT** auf **TRACK** eingestellt ist, können keine anderen Musiktitel gewählt werden.

1 Drücken Sie A.MENU und berühren Sie dann FUNC, um die Namen der Funktionen anzuzeigen.

2 Berühren Sie REPEAT, um den Wiederholwiedergabebereich zu wählen.

Berühren Sie **REPEAT** wiederholt, bis der gewünschte Wiederholwiedergabebereich angezeigt wird.

- **TRACK** – Nur Wiederholung des momentanen Titels
- **ALL** – Wiederholung aller Titel in der gewählten Liste .

Wiedergabe von Musiktiteln auf dem iPod

Abspielen von Titeln in zufälliger Reihenfolge (Shuffle)

Für die Wiedergabe der Musiktitel auf dem iPod stehen zwei zufallsgesteuerte Wiedergabemethoden zur Auswahl: **TRACK** (Zufallsgesteuerte Wiedergabe von Titeln) und **ALBUM** (Zufallsgesteuerte Wiedergabe von Alben).

1 Drücken Sie A.MENU und berühren Sie dann FUNC, um die Namen der Funktionen anzuzeigen.

2 Berühren Sie RANDOM, um die zufallsgesteuerte Wiedergabe zu wählen.

Berühren Sie **RANDOM** wiederholt, bis die gewünschte zufallsgesteuerte Wiedergabemethode angezeigt wird.

- **TRACK** – Zufallsgesteuerte Wiedergabe der Titel in der gewählten Liste
- **ALBUM** – Zufallsgesteuerte Auswahl eines Albums und Wiedergabe aller enthaltenen Titel in der vorgegebenen Reihenfolge

Unterschiedliche Bedienung je nach Hauptgerät

Gebrauch als externes Gerät

Die nachstehend aufgeführten Hauptgeräte ermöglichen eine externe Bedienung dieses Geräts. Detaillierte Informationen zum jeweiligen Hauptgerät finden Sie im zugehörigen Handbuch.

- **FUNC4 (F4), FUNCTION4** und **1-6KEY** finden bei der Bedienung dieses Geräts keine Verwendung.

Hauptgeräte - Gruppe 1

Die folgenden Hauptgeräte ermöglichen eine Bedienung über die Taste **FUNCTION** bzw. per **SOFTKEY**.

DEH-P9450MP, DEH-P9400MP, DEH-P7700MP (europäisches Modell), DEH-P6880MP, DEH-P6800MP (europäisches Modell), DEH-P6750MP, DEH-P6700MP, DEH-P5850MP, DEH-P5850MPH, DEH-P5800MP, DEH-P5750MP, DEH-P5730MP, DEH-P5700MP, DEH-P4880MP, DEH-P4850MP, DEH-P4850MPH, DEH-P4800MP, DEH-P4770MP, DEH-P4750MP, DEH-P4700MP, DEH-P3800MP, DEH-P940MP, DEH-P670MP, DEH-P580MP, DEH-P480MP, DEH-P470MP, DVH-P5850MP, DVH-P5650MP, DVH-P580MP, FH-P9200MP, FH-P4200MP

Hauptgeräte - Gruppe 2

Die folgenden Hauptgeräte ermöglichen eine Bedienung über **MULTI-CONTROL**.

DEH-P8650MP, DEH-P8600MP, DEH-P7750MP, DEH-P7700MP (US-Modell), DEH-P860MP, DEH-P770MP, DEH-P80MP, DEH-P8MP, DEH-P1Y

Hauptgeräte - Gruppe 3

Die folgenden Hauptgeräte ermöglichen eine Bedienung über Sensortasten.

AVH-P7650DVD, AVH-P7600DVD, AVH-P7550DVD, AVH-P7500DVD^{II}, AVH-P7500DVD, AVH-P6650DVD, AVH-P6600DVD, AVH-P6550DVD, AVH-P6500DVD

Hauptgeräte - Gruppe 4

Bei den folgenden Hauptgeräten handelt es sich um Navigationsgeräte, die eine Bedienung über Sensortasten ermöglichen. AVIC-D2, AVIC-N1, AVIC-X1 

Kompatibilität der Funktionen

Hauptgeräte - Gruppe 1

Funktionssteuerung	
Wahl von iPod als Programmquelle	Drücken Sie SOURCE .
Wahl einer Kategorie	Drücken Sie BAND (BAND/ESC) .
Wahl einer Liste	Drücken Sie ▲ oder ▼ .
Vor- oder Zurückspringen zu einem anderen Titel* ¹	Drücken Sie ◀ oder ▶ .
Schnellvorlauf-/rücklauf* ²	Drücken und halten Sie ◀ oder ▶ gedrückt.
Wahl einer Funktion	Drücken Sie FUNCTION (FUNC) .
Pausieren der Titelwiedergabe	Drücken Sie ▲ oder ▼ in FUNC1 (F1) .
Wahl eines Wiederholwiedergabebereichs	Drücken Sie ▲ oder ▼ in FUNC2 (F2) .
Wahl einer zufalls gesteuerten Wiedergabemethode	Drücken und halten Sie ▲ oder ▼ in FUNC2 (F2) gedrückt.
Umschalten der Anzeige	Drücken Sie ▲ oder ▼ in FUNC3 (F3) .
Abrollen des Titels	Drücken und halten Sie ▲ oder ▼ in FUNC3 (F3) gedrückt.
Umschalten zwischen AUTO und MANUAL	Drücken Sie ◀ oder ▶ in AUTO/MANUAL (A/M) .

*¹ Sie können diese Funktion durch Auswahl von **AUTO** in **AUTO/MANUAL (A/M)** verwenden.

*² Sie können diese Funktion durch Auswahl von **MANUAL** in **AUTO/MANUAL (A/M)** verwenden.

Unterschiedliche Bedienung je nach Hauptgerät

Hauptgeräte - Gruppe 2

Funktionssteuerung	
Wahl von iPod als Programmquelle	Drücken Sie SOURCE .
Wahl einer Kategorie	Drücken Sie BAND (BAND/ESC) .
Wahl einer Liste	Drücken Sie MULTI-CONTROL nach oben oder unten.
Vor- oder Zurückspringen zu einem anderen Titel* ¹	Drücken Sie MULTI-CONTROL nach links oder rechts.
Schnellvorlauf/-rücklauf* ²	Drücken und halten Sie MULTI-CONTROL nach links oder rechts gedrückt.
Wahl einer Funktion	Verwenden Sie MULTI-CONTROL .
Pausieren der Titelwiedergabe	Drücken Sie MULTI-CONTROL in FUNC1 (F1) .
Wahl eines Wiederholwiedergabebereichs	Drücken Sie MULTI-CONTROL in FUNC2 (F2) .
Wahl einer zufallsgesteuerten Wiedergabemethode	Drücken und halten Sie MULTI-CONTROL in FUNC2 (F2) gedrückt.
Umschalten der Anzeige	Drücken Sie MULTI-CONTROL in FUNC3 (F3) .
Abrollen des Titels	Drücken und halten Sie MULTI-CONTROL in FUNC3 (F3) gedrückt.
Umschalten zwischen AUTO und MANUAL	Drücken Sie MULTI-CONTROL in AUTO/MANUAL (A/M) .

*¹ Sie können diese Funktion durch Auswahl von **AUTO** in **AUTO/MANUAL (A/M)** verwenden.

*² Sie können diese Funktion durch Auswahl von **MANUAL** in **AUTO/MANUAL (A/M)** verwenden.

Hauptgeräte - Gruppe 3

Funktionssteuerung	
Wahl von iPod als Programmquelle	Drücken Sie SOURCE .
Wahl einer Kategorie	Berühren Sie BAND .
Wahl einer Liste	Berühren Sie ▲ oder ▼ .
Vor- oder Zurückspringen zu einem anderen Titel* ¹	Berühren Sie ◀ oder ▶ .
Schnellvorlauf/-rücklauf* ²	Berühren Sie ◀ oder ▶ etwas länger.
Wahl einer Funktion	Berühren Sie A.MENU und anschließend FUNCTION .
Pausieren der Titelwiedergabe	Berühren Sie ▲▼ in FUNCTION1 .
Wahl eines Wiederholwiedergabebereichs	Berühren Sie ▲▼ in FUNCTION2 .
Wahl einer zufallsgesteuerten Wiedergabemethode	Berühren Sie ▲▼ in FUNCTION2 etwas länger.
Umschalten der Anzeige	Berühren Sie ▲▼ in FUNCTION3 .
Abrollen des Titels	Berühren Sie ▲▼ in FUNCTION3 etwas länger.
Umschalten zwischen AUTO und MANUAL	Berühren Sie ◀ oder ▶ in AUTO/MANUAL .

Hauptgeräte - Gruppe 4

Funktionssteuerung	
Wahl von iPod als Programmquelle	Drücken Sie SOURCE .
Wahl einer Kategorie	Berühren Sie BAND .
Wahl einer Liste	Berühren Sie ▲ oder ▼ .

Unterschiedliche Bedienung je nach Hauptgerät

Funktionssteuerung

Vor- oder Zurückspringen zu einem anderen Titel*¹ Berühren Sie ◀ oder ▶.

Schnellvorlauf/-rücklauf*² Berühren Sie ◀ oder ▶ etwas länger.

Wahl einer Funktion Berühren Sie **A.MENU** oder drücken Sie den Joystick und berühren Sie anschließend **FUNCTION***³.

Pausieren der Titelwiedergabe Berühren Sie **SEND** in **FUNCTION1**.

Wahl eines Wiederholwiedergabebereichs Berühren Sie **SEND** in **FUNCTION2**.

Wahl einer zufalls gesteuerten Wiedergabemethode Berühren Sie **SEND** in **FUNCTION2** etwas länger.

Umschalten der Anzeige Berühren Sie **SEND** in **FUNCTION3**.

Abrollen des Titels Berühren Sie **SEND** in **FUNCTION3** etwas länger.

Umschalten zwischen **AUTO** und **MANUAL** Berühren Sie **AUTO/MANUAL**.



*1 Sie können diese Funktion durch Auswahl von **AUTO** in **AUTO/MANUAL (A/M)** verwenden.

*2 Sie können diese Funktion durch Auswahl von **MANUAL** in **AUTO/MANUAL (A/M)** verwenden.

*3 Bei einem AVIC-D2 steht **A.MENU** nicht zur Verfügung.

Unterschiedliche Bedienung je nach Hauptgerät

Überblick über die Modi Spiellistenwahl und Individuelle Wahl

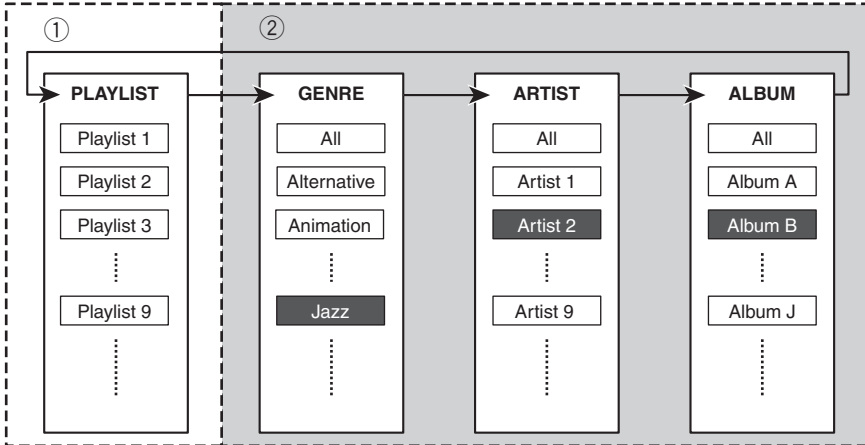

- ① Modus Spiellistenwahl
- ② Modus Individuelle Wahl

Das iPod-kompatible Hauptgerät stellt die Modi Spiellistenwahl und Individuelle Wahl bereit, in denen Sie eine ganz spezifische Liste mit Titeln wählen können, um sich diese anzuhören (Spielliste, Musikalbum usw.). Einen Überblick über die Modi Spiellistenwahl und Individuelle Wahl liefert die voranstehende Illustration.

Wiedergabe durch Auswählen einer Spielliste unter PLAYLIST

Wählen Sie im Modus Spiellistenwahl die gewünschte Spielliste.
Siehe *Wiedergabe durch Auswählen einer Spielliste* auf Seite 45.

Suchen nach dem gewünschten Titel unter GENRE (Liste der Musik-Genres), ARTIST (Liste der Künstler) und ALBUM (Liste der Musikalben)

Wählen Sie im Modus Individuelle Wahl ein Musik-Genre, einen Künstler oder ein Musikalbum. Der Modus Individuelle Wahl ermöglicht Ihnen eine Suche nach Titeln in separaten Listen in der Reihenfolge Musik-Genres - Künstler - Musikalben.

Siehe *Suchen nach einem bestimmten Titel* auf Seite 44. ■

Unterschiedliche Bedienung je nach Hauptgerät

Suchen nach einem bestimmten Titel

Für die Auswahl und Wiedergabe von Titeln Ihrer Lieblingsgenres, -künstler oder -alben können Sie unter **GENRE**, **ARTIST** und **ALBUM** eine Auswahl treffen. Nachstehend wird als Beispiel die Auswahl des Musik-Genres „Jazz“ unter **GENRE**, des Künstlers „Artist 2“ unter **ARTIST** und des Albums „Album B“ unter **ALBUM** erläutert (die im vorhergehenden Abschnitt *Überblick über die Modi Spiellistenwahl und Individuelle Wahl* enthaltene Abbildung illustriert dieses Beispiel).

1 Verwenden Sie **BAND (BAND/ESC)**, um zu **GENRE** umzuschalten.

Im Display wird etwa zwei Sekunden lang **GENRE** angezeigt.

Mit jedem Drücken von **BAND (BAND/ESC)** ändert sich das Display in der folgenden Reihenfolge:

PLAYLIST (Spiellisten)—**GENRE** (Musik-Genres)—**ARTIST** (Künstler)—**ALBUM** (Alben)

- **ALL** entspricht der Standardeinstellung für **GENRE**, **ARTIST** und **ALBUM**.
- Ihre individuelle Wahl wird annulliert, wenn Sie von **ALBUM** zu **PLAYLIST** zurückschalten. Allerdings wird die Wiedergabe der momentan spielenden Liste (in Übereinstimmung mit der zuletzt vorgenommenen individuellen Wahl) fortgesetzt, bis einer der zwei nachstehend aufgeführten Bedienvorgänge mit Hilfe der Taste **▲** oder **▼** (bzw. **MULTI-CONTROL**) ausgeführt wird.
 - Auswahl einer anderen Liste
 - Wiedergabestart einer neuen individuell gewählten Liste

2 Verwenden Sie **▲** oder **▼** (bzw. **MULTI-CONTROL**), um „Jazz“ zu wählen.

Die Wiedergabe der Titel unter „Jazz“ wird gestartet.

3 Verwenden Sie **BAND (BAND/ESC)**, um zu **ARTIST** umzuschalten.

Im Display wird etwa zwei Sekunden lang **ARTIST** angezeigt.

4 Verwenden Sie **▲** oder **▼** (bzw. **MULTI-CONTROL**), um „Artist 2“ zu wählen.

Die Wiedergabe der Titel unter „Album B“ wird gestartet.

5 Verwenden Sie **BAND (BAND/ESC)**, um zu **ALBUM** umzuschalten.

Im Display wird etwa zwei Sekunden lang **ALBUM** angezeigt.

6 Verwenden Sie **▲** oder **▼** (bzw. **MULTI-CONTROL**), um „Album B“ zu wählen.

Die Wiedergabe der Titel unter „Album B“ wird gestartet.

7 Verwenden Sie **◀** oder **▶** (bzw. **MULTI-CONTROL**), um den zu spielenden Titel zu wählen.

Die Wiedergabe des gewählten Titels wird gestartet.

Weitere Möglichkeiten bei einer individuellen Wahl

Die individuelle Wahl kann auch von **ARTIST** oder **ALBUM** aus gestartet werden.

Das Musik-Genre von „Album B“ ist Ihnen nicht bekannt

Wechseln Sie zunächst zu **GENRE** (Schritt 1) und annullieren Sie die individuelle Wahl. Fahren Sie dann mit Schritt 3 fort.

Das Musik-Genre und der Künstler von „Album B“ sind Ihnen nicht bekannt

Wechseln Sie zunächst zu **GENRE** (Schritt 1) und annullieren Sie die individuelle Wahl. Fahren Sie dann mit Schritt 5 fort.

Unterschiedliche Bedienung je nach Hauptgerät

Hinweise

- Nach der Auswahl eines Musik-Genres stehen nur noch die Künstler und Alben des gewählten Genres zur Auswahl. Wenn Sie Künstler oder Alben eines anderen Musik-Genres wählen möchten, müssen Sie den gesamten Vorgang ab Schritt 1 wiederholen.
- ALL** entspricht der Standardeinstellung für **GENRE**, **ARTIST** und **ALBUM**.
- Ihre individuelle Wahl wird annulliert, wenn Sie von **ALBUM** zu **PLAYLIST** zurückschalten. Allerdings wird die Wiedergabe der momentan spielenden Liste (in Übereinstimmung mit der zuletzt vorgenommenen individuellen Wahl) fortgesetzt, bis einer der zwei nachstehend aufgeführten Bedienvorgänge mit Hilfe der Taste **▲** oder **▼** (bzw. **MULTI-CONTROL**) ausgeführt wird.
 - Auswahl einer anderen Liste
 - Wiedergabestart einer neuen individuell gewählten Liste

Wiedergabe durch Auswählen einer Spielliste

Sie können unter **PLAYLIST** eine Spielliste des iPod wählen und spielen.

1 Verwenden Sie **BAND (BAND/ESC)**, um zu **PLAYLIST** umzuschalten.

Im Display wird etwa zwei Sekunden lang **PLAYLIST** angezeigt.

Mit jedem Drücken von **BAND (BAND/ESC)** ändert sich das Display in der folgenden Reihenfolge:

PLAYLIST (Spiellisten)—**GENRE** (Musik-Genres)—**ARTIST** (Künstler)—**ALBUM** (Alben)

2 Verwenden Sie **▲** oder **▼** (bzw. **MULTI-CONTROL**), um eine Spielliste für die Wiedergabe zu wählen.

Mit **▲** (bzw. durch Drücken von **MULTI-CONTROL** nach oben) wird die jeweils vorhergehende Spielliste gewählt. **▼** (bzw. das Drücken von **MULTI-CONTROL** nach unten) ermöglicht die Auswahl der jeweils nächsten Spielliste.

Der Name der gewählten Spielliste wird etwa zwei Sekunden lang angezeigt, dann beginnt deren Wiedergabe.

3 Verwenden Sie **◀** oder **▶** (bzw. **MULTI-CONTROL**), um den zu spielenden Titel zu wählen.

Die Wiedergabe des gewählten Titels wird gestartet.

Anzeigen der Textinformationen auf dem iPod

Die auf dem iPod aufgezeichneten Textinformationen können angezeigt werden.

● Wählen Sie die gewünschten Informationen.

Siehe *Kompatibilität der Funktionen* auf Seite 40.

Wiedergabezeit—Titelname—Künstlerna—Albumtitel—Status der Wiederholwiedergabe—Status der zufallsgesteuerten Wiedergabe

- Wenn die auf dem iPod gespeicherten Zeichen nicht mit dem Hauptgerät kompatibel sind, werden sie nicht angezeigt.

Unterschiedliche Bedienung je nach Hauptgerät



Hinweise

- Wenn Sie dieses Gerät als externes Gerät verwenden, können auf dem Hauptgerät jeweils die ersten 8 Buchstaben des Titelnamens, Künstlernamens und Albumtitels angezeigt werden.
- Titelname, Künstlername und Albumtitel können im Display nach links abgerollt werden.

Wiederholwiedergabe

Für die Wiedergabe der Musiktitel auf dem iPod stehen zwei Wiederholwiedergabebereiche zur Auswahl: **TRK** (Wiederholung eines Titels) und **ALL** (Wiederholung aller Titel in der Liste).

- Solange **RPT** auf **TRK** eingestellt ist, können keine anderen Musiktitel gewählt werden.

● Wählen Sie den Wiederholwiedergabebereich.

Siehe *Kompatibilität der Funktionen* auf Seite 40.

- **TRK** – Nur Wiederholung des momentanen Titels
- **ALL** – Wiederholung aller Titel in der Liste

Abspielen von Titeln in zufälliger Reihenfolge (Shuffle)

Für die Wiedergabe der Musiktitel auf dem iPod stehen zwei zufallsgesteuerte Wiedergabemethoden zur Auswahl: **TRK** (Zufallsgesteuerte Wiedergabe von Titeln) und **ALBUM** (Zufallsgesteuerte Wiedergabe von Alben).

● Wählen Sie eine zufallsgesteuerte Wiedergabemethode.

Siehe *Kompatibilität der Funktionen* auf Seite 40.

- **TRK** – Zufallsgesteuerte Wiedergabe der Titel in der Liste
- **ALBUM** – Zufallsgesteuerte Auswahl eines Albums und Wiedergabe aller enthaltenen Titel in der vorgegebenen Reihenfolge

Anschlüsse



Wichtig

- Dieses Gerät wurde für den Einsatz in Fahrzeugen mit 12-V-Batterie und negativer Erdung konzipiert. Vor der Installation des Geräts in einem Personenkraftwagen, Lkw oder Bus muss die Batteriespannung überprüft werden.
- Um einen Kurzschluss im elektrischen System zu vermeiden, muss das Batteriekabel ⊖ vor der Installation auf jeden Fall abgetrennt werden.
- Schlagen Sie für den Anschluss des Leistungsverstärkers sowie anderer Geräte detaillierte Anweisungen in den entsprechenden Handbüchern nach und führen Sie dann die Anschlüsse ordnungsgemäß durch.
- Sichern Sie die Kabelführung mit Kabelklammern oder Klebeband. Zum Schutz der Verkabelung sollten die Kabel an allen Stellen, an denen sie mit Metallteilen in Berührung kommen, mit Isolierband umwickelt werden.
- Bei der Kabelführung und -sicherung sollten Sie unbedingt darauf achten, dass die Kabel nicht mit beweglichen Fahrzeugteilen, wie z.B. dem Schalthebel, der Handbremse oder den Sitzschienen, in Berührung kommen. Die Kabel sollten keinesfalls über Stellen geführt werden, die sich erhitzen, wie z.B. in der Nähe der Heizungsöffnungen. Durch das Schmelzen oder die Verformung des Kabelisolier-schutzes entsteht die Gefahr eines Kurzschlusses über die Fahrzeugkarosserie.
- Führen Sie das gelbe Kabel nicht durch ein Loch in den Motorraum, um die Verbindung zur Fahrzeugbatterie herzustellen. Dadurch wird die Kabelisolierung beschädigt und ein gefährlicher Kurzschluss ausgelöst.
- Kürzen Sie die Kabel nicht, da dadurch die Schutzschaltung bei Bedarf ggf. nicht ordnungsgemäß funktioniert.
- Schaffen Sie keinesfalls eine Stromzufuhr für andere Geräte, indem Sie die Isolierung des Stromversorgungskabels des Geräts durchtrennen und die Leitung anzapfen. Das führt

- zu einer Überschreitung der Stromkapazität des Leiters und damit zu einer Überhitzung.
- Beim Auswechseln der Sicherung muss darauf geachtet werden, dass die neue Sicherung dem auf der Fassung angegebenen Leistungsnennwert entspricht.
- Um einen unsachgemäßen Anschluss zu verhindern, wurde der Leitungseingang des IP-BUS-Anschlusses blau, der Leitungsausgang schwarz gekennzeichnet. Verbinden Sie die Anschlüsse derselben Farbe ordnungsgemäß miteinander.
- Die Verbindung zum iPod darf ausschließlich über den Dock-Anschluss erfolgen, damit dieses Gerät ordnungsgemäß funktioniert.
- Vor der Verbindung mit dem iPod über den Dock-Anschluss müssen Sie die Kopfhörer vom iPod trennen.

Die Kabel dieses Produkts und diejenigen anderer Produkte weisen ggf. eine unterschiedliche Farbe auf, selbst wenn sie dieselbe Funktion erfüllen. Beim Anschluss dieses Produkts an ein anderes Produkt müssen Sie deshalb in den Handbüchern beider Produkte nachschlagen, um die Kabel mit der jeweils gleichen Funktion zu identifizieren und miteinander zu verbinden.

Anschließen der Geräte

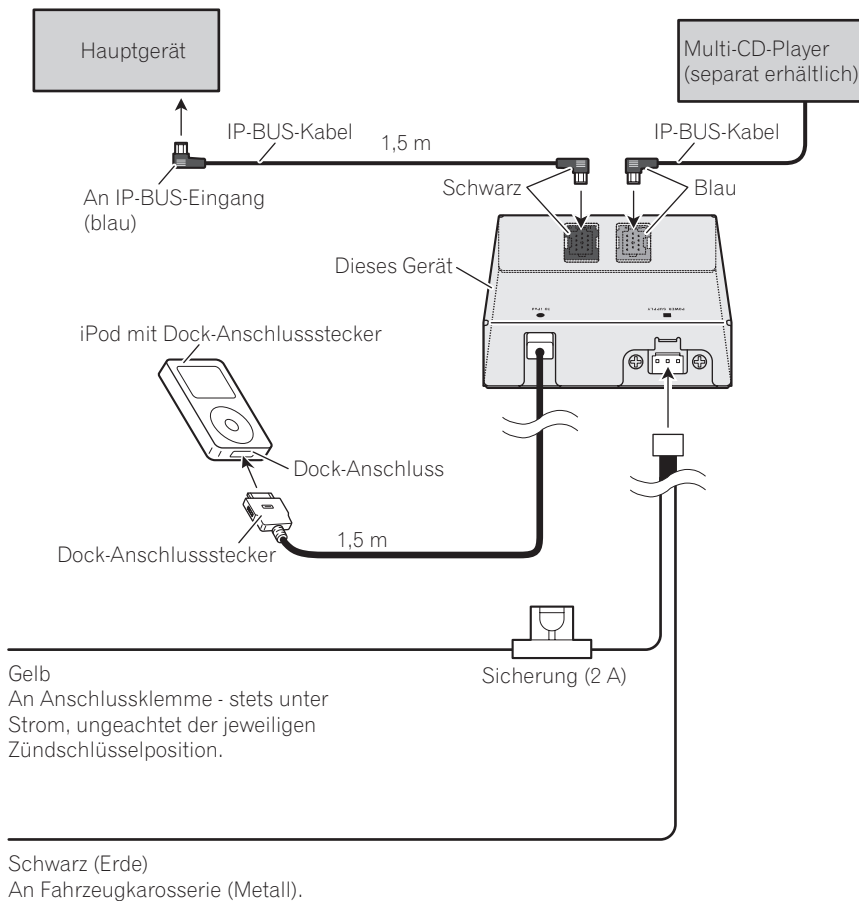

Installation



Wichtig

- Bevor Sie das Gerät definitiv installieren, schließen Sie die Kabel versuchsweise an, um sicherzustellen, dass die Anschlüsse ordnungsgemäß durchgeführt wurden und das System fehlerfrei funktioniert.
- Verwenden Sie für eine sachgemäße Installation ausschließlich die im Lieferumfang des Geräts enthaltenen Teile. Die Verwendung nicht autorisierter Teile kann eine Funktionsstörung nach sich ziehen.
- Wenden Sie sich an einen Fachhändler in Ihrer Nähe, wenn für die Installation Löcher gebohrt oder andere Änderungen am Fahrzeug vorgenommen werden müssen.
- Achten Sie beim Einbau des Geräts darauf, dass es den Fahrer in keiner Weise stört oder behindert und bei einem plötzlichen Stopp des Fahrzeugs, z.B. bei einer Notbremsung, weder Bei- noch Mitfahrer verletzen kann.
- Stellen Sie bei der Anbringung dieses Geräts sicher, dass keine Kabel zwischen dem Gerät und den angrenzenden Metallflächen oder Armaturenteilen eingeklemmt werden.
- Bringen Sie das Gerät weder in der Nähe einer Heizungsöffnung an, wo es der Wärme einwirkung ausgesetzt ist, noch neben einer Wagentür, wo es durch Regenwasser beschädigt werden kann.
- Prüfen Sie vor dem Bohren von Montagelöchern die Hinterseite der zu durchbohrenden Fläche. Sie dürfen beim Bohren keinesfalls die Benzinleitung, die Bremskabel, die elektrischen Leiter oder andere wichtige Fahrzeugteile beschädigen.
- Bei der Installation des Geräts im Fahrgastraum muss dieses sicher befestigt werden, damit es während der Fahrt nicht herunterfällt und Mitfahrer verletzt oder einen Unfall verursacht.
- Wenn Sie das Gerät unter einem der Vordersitze anbringen, vergewissern Sie sich, dass es das Gleiten des Sitzes nicht behindert. Führen Sie alle Leiter und Kabel sorgfältig um die

Gleitvorrichtungen herum, damit sie nicht eingeklemmt oder abgedrückt werden und dadurch einen Kurzschluss verursachen.

Installieren dieses Geräts Anbringen mithilfe von Klettverschlüssen

Reinigen Sie die Oberfläche sorgfältig, bevor Sie die Klettverschlüsse anbringen.

- Sollten die glatten Verschlussstücke direkt an der Fußmatte haften, so benötigen Sie die rauhen Verschlussstücke für die Installation dieses Geräts ggf. überhaupt nicht.

- **Bringen Sie das Gerät mithilfe der Klettverschlüsse an.**

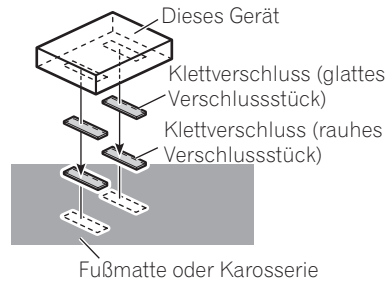

Zusätzliche Informationen

Fehlerbehebung

Symptom	Ursache	Abhilfemaßnahme
Der iPod funktioniert nicht ordnungsgemäß.	Die Kabel wurden nicht sachgemäß angeschlossen.	Trennen Sie das Kabel vom iPod. Sobald das Hauptmenü auf dem iPod erscheint, schließen Sie das Kabel erneut an. Starten Sie den iPod neu.



Bedeutung der Fehlermeldungen

Vor der Kontaktaufnahme mit Ihrem Händler oder der nächstgelegenen Pioneer-Kundendienststelle sollten Sie sich die angezeigte Fehlermeldung notieren.

Meldung	Ursache	Abhilfemaßnahme
ERROR-11	Kommunikation gestört	Trennen Sie das Kabel vom iPod. Sobald das Hauptmenü auf dem iPod erscheint, schließen Sie das Kabel erneut an. Starten Sie den iPod neu.
ERROR-21	Alte iPod-Version	Aktualisieren Sie die iPod-Version.
ERROR-30	iPod gestört	Starten Sie den iPod neu.
NO TRACK	Keine Musik	Übertragen Sie die Musiktitel auf den iPod.
STOP	Keine Musiktitel in der aktuellen Liste	Wählen Sie eine Liste, die Musiktitel enthält.



Technische Daten

Allgemein

Stromversorgung	14,4 V Gleichspannung (Toleranz 10,8 V bis 15,1 V)
Erdungssystem	Negativ
Max. Leistungsaufnahme	2,0 A
Abmessungen (B × H × T) 95 × 25 × 91 mm
Gewicht	0,33 kg



Hinweis

Änderungen der technischen Daten und des Designs vorbehalten.

Nous vous remercions d'avoir acheté cet appareil Pioneer.

Nous vous prions de lire ces instructions d'utilisation afin que vous sachiez utiliser votre appareil correctement. *Quand vous aurez fini la lecture de ces instructions, rangez ce mode d'emploi dans un endroit sûr pour référence ultérieure.*

01 Avant de commencer

- Quelques mots sur cet appareil **52**
- Quelques mots sur ce mode d'emploi **52**
- Quelques mots sur la manipulation du iPod **52**
 - Quelques mots sur les réglages de l'iPod **53**
- Connexion et déconnexion de l'iPod **53**

02 Lecture de plages musicales sur l'iPod

- Ecoute de plages musicales sur votre iPod **54**
- Recherche d'une plage musicale **54**
- Pause d'une plage musicale **55**
- Affichages d'informations textuelles sur l'iPod **55**
- Répétition de la lecture **55**
- Lecture des plages musicales dans un ordre aléatoire (shuffle) **56**

03 Utilisation avec différents appareils centraux

- Utilisation comme source extérieure **57**
- Tableaux de compatibilité des fonctions **57**
 - Appareils centraux du groupe 1 **57**
 - Appareils centraux du groupe 2 **58**
 - Appareils centraux du groupe 3 **58**
 - Appareils centraux du groupe 4 **59**
- Présentation générale des modes de sélection de la liste de lecture et des préférences **60**
 - Lecture par sélection d'une liste de lecture à partir de PLAYLIST **60**
 - Recherche d'une plage de lecture désirée à partir de GENRE (liste de genres), ARTIST (liste d'interprètes) et ALBUM (liste d'albums) **60**
- Recherche d'une plage particulière **61**
 - Autres procédures de définition des préférences **61**

- Lecture par sélection d'une liste de lecture **62**
- Affichages d'informations textuelles sur l'iPod **62**
- Répétition de la lecture **63**
- Lecture des plages musicales dans un ordre aléatoire (shuffle) **63**

04 Connexions

- Connexion des appareils **65**

05 Installation

- Installation de l'appareil **66**
 - Montage avec des fixations Velcro **66**

Informations complémentaires

- Dépannage **67**
- Signification des messages d'erreur **67**
- Caractéristiques techniques **67**

Quelques mots sur cet appareil

Cet appareil est un adaptateur qui permet à un appareil central Pioneer de contrôler un iPod avec Dock Connector (Connecteur de station d'accueil) et d'écouter les plages musicales enregistrées sur celui-ci.

- iPod est une marque commerciale de Apple Computer, Inc. déposée aux Etats-Unis et dans d'autres pays.
- Cet appareil est conçu pour une utilisation à bord d'un véhicule uniquement.
- Cet appareil prend en charge uniquement un iPod avec Dock Connector.
- Il ne supporte pas les versions du logiciel antérieures à la mise à jour 2004-10-20. Consultez votre revendeur agréé Pioneer le plus proche pour avoir des informations sur les versions supportées.
- Les modes opératoires peuvent différer selon la version du logiciel iPod.



PRÉCAUTION

- Ne laissez pas cet appareil venir en contact avec des liquides. Cela pourrait provoquer une électrocution. Tout contact avec des liquides pourrait aussi provoquer des dommages, de la fumée et une surchauffe de l'appareil.
- Conservez ce mode d'emploi à portée de main afin de vous y référer pour les modes d'opération et les précautions.
- Maintenez toujours le niveau d'écoute à une valeur telle que vous puissiez entendre les sons provenant de l'extérieur du véhicule.
- Protégez l'appareil contre l'humidité.
- En cas d'anomalie, consultez le distributeur ou le centre d'entretien agréé par Pioneer le plus proche. ▣

Quelques mots sur ce mode d'emploi

Utilisez cet appareil avec l'appareil central connecté. Les instructions de ce mode d'emploi utilisent AVH-P5700DVD (AVH-P5750DVD) comme exemple d'appareil central.

Si vous utilisez un appareil central autre que AVH-P5700DVD (AVH-P5750DVD), reportez-vous à la page 57, *Utilisation avec différents appareils centraux*.

Nous vous recommandons de vous familiariser avec les fonctions et leur utilisation en lisant l'ensemble du mode d'emploi avant de commencer à utiliser l'appareil. Il est particulièrement important que vous lisiez et respectiez les indications **ATTENTION** et **PRÉCAUTION** de ce mode d'emploi. ▣

Quelques mots sur la manipulation du iPod



PRÉCAUTION

- Pioneer n'accepte aucune responsabilité pour une perte de données sur l'iPod même si cette perte de données se produit pendant l'utilisation de cet appareil.
- Ne laissez pas l'iPod exposé à la lumière directe du soleil quand il n'est pas utilisé. Une exposition prolongée à la lumière directe du soleil peut entraîner un mauvais fonctionnement de l'iPod à cause des températures élevées qui en résulteraient.
- Ne laissez pas l'iPod exposé à des températures élevées ou à la lumière directe du soleil.
- Attachez l'iPod d'une manière sûre quand vous l'utilisez avec cet appareil. Ne laissez pas l'iPod tomber sur le plancher, où il pourrait gêner le bon fonctionnement de la pédale de frein ou d'accélérateur.

Avant de commencer

Pour les détails, reportez-vous aux manuels de l'iPod.

Quelques mots sur les réglages de l'iPod

- Vous ne pouvez pas utiliser l'Egaliseur iPod sur les produits Pioneer. Nous vous recommandons de mettre l'Egaliseur iPod hors service avant de connecter l'iPod à cet appareil.
- Vous ne pouvez pas mettre Repeat hors service sur l'iPod quand vous utilisez cet appareil. Même si vous mettez Repeat hors service sur l'iPod, Repeat est positionné automatiquement sur All quand vous connectez l'iPod à cet appareil.
- La fonction Shuffle de l'iPod est utilisée en mode Random sur les produits Pioneer.

Connexion et déconnexion de l'iPod

- Pour que cet appareil fonctionne correctement, connectez uniquement le connecteur de station d'accueil à l'iPod.
- Avant de connecter le connecteur de station d'accueil à l'iPod, déconnectez les écouteurs de l'iPod.

● Connectez l'iPod à l'appareil.

Dès que l'iPod est connecté, son alimentation est automatiquement mise en service.

Lorsque l'iPod est connecté à cet appareil,

PIONEER (ou ✓ (une coche)) est affiché(e) sur l'iPod.

- Quand le contact d'allumage est sur ACC ou ON, la batterie de l'iPod est chargée quand celui-ci est connecté à cet appareil.
- Lorsque l'iPod est connecté à cet appareil, il ne peut pas lui-même être mis en service ou hors service.

- L'iPod connecté à cet appareil est mis hors service environ deux minutes après que le commutateur d'allumage est mis en position OFF (coupé).

● Retirez l'iPod de l'appareil.

Quand vous retirez l'iPod de l'appareil, le menu principal de l'iPod est affiché pendant quelques secondes.

Lecture de plages musicales sur l'iPod

Ecoute de plages musicales sur votre iPod

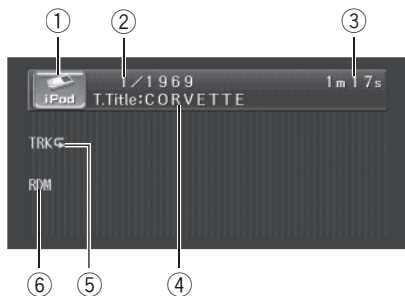

- ① **Icône de la source**
Elle indique la source choisie.
- ② **Indicateur du numéro de plage musicale**
Affiche le numéro de la plage lue dans la liste sélectionnée.
- ③ **Indicateur du temps de lecture**
Indique le temps de lecture depuis le début de la plage musicale en cours.
- ④ **Indicateur du titre de la plage**
Indique le titre de la plage musicale en cours de lecture.
- ⑤ **Indicateur de répétition**
Indique quand l'étendue de répétition choisie est la plage musicale en cours.
- ⑥ **Indicateur RDM**
Indique quand la lecture au hasard est positionnée sur **TRACK** ou **ALBUM**.

1 Touchez l'icône de la source puis touchez iPod pour choisir l'iPod.

- Vous pouvez aussi choisir la source iPod en appuyant répétitivement sur **SOURCE**.

- Quand l'iPod n'est pas connecté à l'appareil, vous ne pouvez pas le sélectionner comme source.

2 Touchez l'écran pour afficher les touches du clavier tactile.

3 Pour atteindre une plage précédente ou suivante, touchez I◀◀ ou ▶▶I.

Effleurer ▶▶I fait passer au début de la plage suivante. Effleurer I◀◀ une fois fait passer au début de la plage en cours. Effleurer la touche une nouvelle fois fera passer à la plage précédente.

- Vous pouvez aussi sauter à une plage précédente ou suivante en appuyant sur ◀ ou ▶.

4 Pour effectuer une avance rapide ou un retour rapide, maintenez le contact du doigt sur I◀◀ ou ▶▶I.

- Vous pouvez aussi effectuer un retour rapide ou une avance rapide en appuyant de façon prolongée sur ◀ ou ▶. ◻

Recherche d'une plage musicale

Pour faciliter l'utilisation d'un l'iPod et la recherche de plages musicales, le mode de contrôle de l'iPod par cet appareil est aussi proche que possible de l'utilisation habituelle d'un iPod.

1 Touchez TOP pour afficher le menu principal.

2 Touchez une des catégories dans laquelle vous voulez rechercher une plage musicale.





- **PLAYLISTS** (listes de lecture)
- **GENRES** (genres)
- **ARTISTS** (artistes)
- **ALBUMS** (albums)

Lecture de plages musicales sur l'iPod

- **SONGS** (plages musicales)

3 Touchez un titre de liste que vous voulez lire.

Répétez cette opération jusqu'à ce que vous trouviez la plage musicale désirée.



- Vous pouvez commencer la lecture de l'ensemble de la liste sélectionnée en touchant un titre de la liste de façon prolongée.
- Pour passer au groupe suivant de titres de liste, touchez .
- Pour revenir au groupe précédent de titres de liste, touchez .
- Pour revenir au menu précédent, touchez .
- Pour aller au menu principal de la recherche par liste, touchez **TOP**. .

Pause d'une plage musicale

La pause est un arrêt momentané de la lecture d'une plage musicale.

- Touchez  pendant la lecture.

PAUSE apparaît sur l'afficheur.

- Pour reprendre la lecture au point où vous avez activé la pause, touchez à nouveau .
- Vous pouvez également activer ou désactiver la pause en appuyant sur **PGM**. .

Affichages d'informations textuelles sur l'iPod

Vous pouvez afficher les informations textuelles enregistrées sur l'iPod.

- Touchez **DISP**.

Touchez de manière répétée **DISP** pour passer d'un des paramètres suivants à l'autre :

T. Title (titre de la plage musicale)—**Artist** (nom de l'artiste)—**Album** (nom de l'album)

- Si les caractères enregistrés sur l'iPod ne sont pas compatibles avec l'appareil central, ils ne seront pas affichés.



Remarque

Vous pouvez faire défiler le titre vers la gauche en touchant **DISP** de façon prolongée. .

Répétition de la lecture

Pour la lecture de plages musicales sur l'iPod, il existe deux étendues de répétition de la lecture : **TRACK** (répétition d'une plage musicale) et **ALL** (répétition de toutes les plages musicales de la liste).

- Si **REPEAT** est positionné sur **TRACK**, vous ne pouvez pas sélectionner les autres plages.

1 Appuyez sur **A.MENU** puis touchez **FUNC** pour afficher les noms des fonctions.

2 Touchez **REPEAT** pour choisir le mode de répétition.

Touchez répétitivement **REPEAT** jusqu'à ce que le mode de répétition désiré apparaisse sur l'écran.

- **TRACK** – Répétition de la plage en cours de lecture seulement
- **ALL** – Répétition de toutes les plages musicales de la liste sélectionnée .

Lecture de plages musicales sur l'iPod

Lecture des plages musicales dans un ordre aléatoire (shuffle)

Pour la lecture de plages musicales sur l'iPod, il existe deux méthodes de lecture aléatoire :

TRACK (lecture des plages musicales dans un ordre aléatoire) et **ALBUM** (lecture des albums dans un ordre aléatoire).

1 Appuyez sur A.MENU puis touchez FUNC pour afficher les noms des fonctions.

2 Touchez RANDOM pour sélectionner la méthode de lecture au hasard.

Touchez répétitivement **RANDOM** jusqu'à ce que le mode de lecture au hasard désiré apparaisse sur l'écran.

- **TRACK** – Lecture des plages musicales dans un ordre aléatoire à l'intérieur de la liste sélectionnée
- **ALBUM** – Sélectionne un album au hasard, puis lit toutes les plages musicales de cet album dans l'ordre 

Utilisation avec différents appareils centraux

Utilisation comme source extérieure

Les appareils centraux suivants peuvent contrôler cet appareil en tant que source extérieure. Pour avoir plus de détails sur la source extérieure correspondante, reportez vous au mode d'emploi de l'appareil central.

- **FUNC4 (F4), FUNCTION4** et **1-6KEY** ne sont pas utilisés pour faire fonctionner cet appareil.

Appareils centraux du groupe 1

Les appareils centraux suivants supportant le fonctionnement de la touche **FUNCTION** ou le fonctionnement en **SOFT KEY** (touches logicielles).

DEH-P9450MP, DEH-P9400MP, DEH-P7700MP (modèle européen), DEH-P6880MP, DEH-P6800MP (modèle européen), DEH-P6750MP, DEH-P6700MP, DEH-P5850MP, DEH-P5850MPH, DEH-P5800MP, DEH-P5750MP, DEH-P5730MP, DEH-P5700MP, DEH-P4880MP, DEH-P4850MP, DEH-P4850MPH, DEH-P4800MP, DEH-P4770MP, DEH-P4750MP, DEH-P4700MP, DEH-P3800MP, DEH-P940MP, DEH-P670MP, DEH-P580MP, DEH-P480MP, DEH-P470MP, DVH-P5850MP, DVH-P5650MP, DVH-P580MP, FH-P9200MP, FH-P4200MP

Appareils centraux du groupe 2

Les appareils centraux suivants disposant d'un **MULTI-CONTROL**.

DEH-P8650MP, DEH-P8600MP, DEH-P7750MP, DEH-P7700MP (modèle Amérique du Nord), DEH-P860MP, DEH-P770MP, DEH-P80MP, DEH-P8MP, DEH-P1Y

Appareils centraux du groupe 3

Les appareils centraux suivants disposant d'un clavier tactile.

AVH-P7650DVD, AVH-P7600DVD, AVH-P7550DVD, AVH-P7500DVD^{II}, AVH-P7500DVD, AVH-P6650DVD, AVH-P6600DVD, AVH-P6550DVD, AVH-P6500DVD

Appareils centraux du groupe 4

Les appareils centraux suivants sont des appareils de navigation disposant d'un clavier tactile.

AVIC-D2, AVIC-N1, AVIC-X1

Tableaux de compatibilité des fonctions

Appareils centraux du groupe 1

Commandes

Sélection de l'iPod comme source	Appuyez sur SOURCE .
Sélection d'une catégorie	Appuyez sur BAND (BAND/ESC) .
Sélection d'une liste	Appuyez sur ▲ ou ▼.
Saut à une plage précédente ou suivante ^{*1}	Appuyez sur ◀ ou ▶.
Avance/retour rapide ^{*2}	Appuyez de façon continue sur ◀ ou ▶.
Sélection d'une fonction	Appuyez sur FUNCTION (FUNC) .
Pause d'une plage musicale	Appuyez sur ▲ ou ▼ dans FUNC1 (F1) .
Sélection d'une étendue de répétition	Appuyez sur ▲ ou ▼ dans FUNC2 (F2) .

*1 Vous pouvez utiliser cette fonction quand vous sélectionnez **AUTO** dans **AUTO/MANUAL (A/M)**.

*2 Vous pouvez utiliser cette fonction quand vous sélectionnez **MANUAL** dans

AUTO/MANUAL (A/M).

Utilisation avec différents appareils centraux

Commandes

Sélection d'un mode de lecture au hasard	Appuyez de façon continue sur ▲ ou ▼ dans FUNC2 (F2) .
Changement de l'affichage	Appuyez sur ▲ ou ▼ dans FUNC3 (F3) .
Défilement du titre	Appuyez de façon continue sur ▲ ou ▼ dans FUNC3 (F3) .
Basculement entre AUTO et MANUAL	Appuyez sur ◀ ou ▶ dans AUTO/MANUAL (A/M) .

Appareils centraux du groupe 2

Commandes

Sélection de l'iPod comme source	Appuyez sur SOURCE .
Sélection d'une catégorie	Appuyez sur BAND (BAND/ESC) .
Sélection d'une liste	Poussez MULTI-CONTROL vers le haut ou vers le bas.
Saut à une plage précédente ou suivante*1	Poussez MULTI-CONTROL vers la gauche ou vers la droite.
Avance/retour rapide*2	Poussez de façon continue MULTI-CONTROL vers la gauche ou vers la droite.
Sélection d'une fonction	Utilisez MULTI-CONTROL .
Pause d'une plage musicale	Appuyez sur MULTI-CONTROL dans FUNC1 (F1) .
Sélection d'une étendue de répétition	Appuyez sur MULTI-CONTROL dans FUNC2 (F2) .
Sélection d'un mode de lecture au hasard	Appuyez de façon continue sur MULTI-CONTROL dans FUNC2 (F2) .
Changement de l'affichage	Appuyez sur MULTI-CONTROL dans FUNC3 (F3) .

*1 Vous pouvez utiliser cette fonction quand vous sélectionnez **AUTO** dans **AUTO/MANUAL (A/M)**.

*2 Vous pouvez utiliser cette fonction quand vous sélectionnez **MANUAL** dans **AUTO/MANUAL (A/M)**.

Commandes

Défilement du titre	Appuyez de façon continue sur MULTI-CONTROL dans FUNC3 (F3) .
Basculement entre AUTO et MANUAL	Appuyez sur MULTI-CONTROL dans AUTO/MANUAL (A/M) .

Appareils centraux du groupe 3

Commandes

Sélection de l'iPod comme source	Appuyez sur SOURCE .
Sélection d'une catégorie	Touchez BAND .
Sélection d'une liste	Touchez ▲ ou ▼.
Saut à une plage précédente ou suivante*1	Touchez ◀ ou ▶.
Avance/retour rapide*2	Touchez ◀ ou ▶ de façon continue.
Sélection d'une fonction	Touchez A.MENU puis FUNCTION .
Pause d'une plage musicale	Touchez ▲▼ dans FUNCTION1 .
Sélection d'une étendue de répétition	Touchez ▲▼ dans FUNCTION2 .
Sélection d'un mode de lecture au hasard	Touchez ▲▼ dans FUNCTION2 de façon continue.
Changement de l'affichage	Touchez ▲▼ dans FUNCTION3 .
Défilement du titre	Touchez ▲▼ dans FUNCTION3 de façon continue.
Basculement entre AUTO et MANUAL	Touchez ◀ ou ▶ dans AUTO/MANUAL .

Utilisation avec différents appareils centraux

Appareils centraux du groupe 4

Commandes	
Sélection de l'iPod comme source	Appuyez sur SOURCE .
Sélection d'une catégorie	Touchez BAND .
Sélection d'une liste	Touchez ▲ ou ▼.
Saut à une plage précédente ou suivante*1	Touchez ◀ ou ▶.
Avance/retour rapide*2	Touchez ◀ ou ▶ de façon continue.
Sélection d'une fonction	Touchez A.MENU ou appuyez sur le joystick puis touchez FUNCTION *3.
Pause d'une plage musicale	Touchez SEND dans FUNCTION1 .
Sélection d'une étendue de répétition	Touchez SEND dans FUNCTION2 .
Sélection d'un mode de lecture au hasard	Touchez SEND dans FUNCTION2 de façon continue.
Changement de l'affichage	Touchez SEND dans FUNCTION3 .
Défilement du titre	Touchez SEND dans FUNCTION3 de façon continue.
Basculement entre AUTO et MANUAL	Touchez AUTO/MANUAL .



*1 Vous pouvez utiliser cette fonction quand vous sélectionnez **AUTO** dans **AUTO/MANUAL (A/M)**.

*2 Vous pouvez utiliser cette fonction quand vous sélectionnez **MANUAL** dans **AUTO/MANUAL (A/M)**.

*3 Dans le cas de AVIC-D2, vous ne pouvez pas utiliser **A.MENU**.

Utilisation avec différents appareils centraux

Présentation générale des modes de sélection de la liste de lecture et des préférences

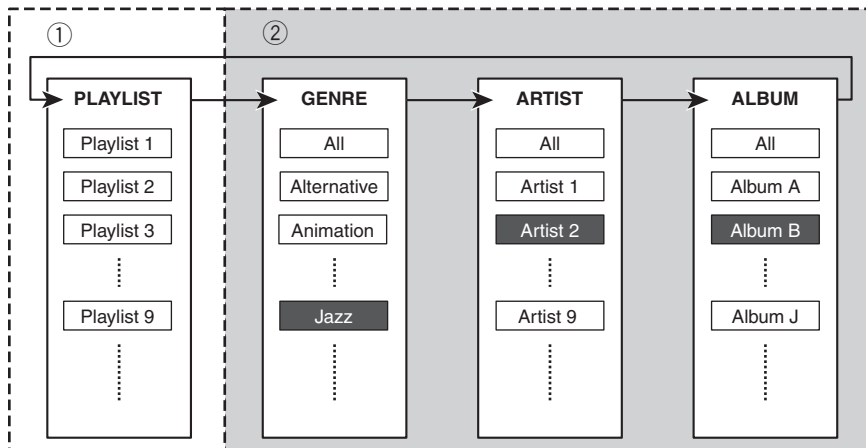

① Mode sélection de la liste de lecture

② Mode préférences

L'appareil central compatible avec une liaison iPod vous permet de sélectionner une liste de plages musicales que vous voulez écouter (liste de lecture, albums, etc.) en utilisant le Mode sélection de liste de lecture et le Mode préférences. Une présentation générale du Mode sélection de liste de lecture et du Mode préférences est donnée plus haut, avec référence aux illustrations.

Recherche d'une plage de lecture désirée à partir de GENRE (liste de genres), ARTIST (liste d'interprètes) et ALBUM (liste d'albums)

Choisissez un genre, un interprète ou un album favori dans le Mode préférences. Le Mode préférences vous permet de rechercher vos plages musicales favorites à partir de listes séparées de genres, d'interprètes et d'albums, dans cet ordre.

Reportez-vous à la page suivante, *Recherche d'une plage particulière*. ▣

Lecture par sélection d'une liste de lecture à partir de PLAYLIST

Choisissez une liste de lecture favorite en Mode sélection de liste de lecture.

Reportez-vous à la page 62, *Lecture par sélection d'une liste de lecture*.

Utilisation avec différents appareils centraux

Recherche d'une plage particulière

Vous pouvez sélectionner et lire des plages musicales de vos interprètes et de vos albums favoris, etc., à partir de **GENRE**, **ARTIST** et **ALBUM**. A titre d'exemple, ce qui suit donne une explication de la procédure à suivre pour sélectionner "**Jazz**" pour **GENRE**, "**Artist 2**" pour **ARTIST** et "**Album B**" pour **ALBUM** en utilisant l'illustration de la section précédente intitulée *Présentation générale des modes de sélection de la liste de lecture et des préférences*.

1 Utilisez **BAND (BAND/ESC)** pour passer à **GENRE**.

GENRE s'affiche pendant environ deux secondes.

Chaque fois que vous appuyez sur **BAND (BAND/ESC)** l'affichage change dans l'ordre suivant :

PLAYLIST (listes de lecture)—**GENRE** (genres)—**ARTIST** (artistes)—**ALBUM** (albums)

- **ALL** est programmé pour le réglage par défaut de **GENRE**, **ARTIST** et **ALBUM**.
- Les conditions de préférence sont annulées quand on passe de **ALBUM** à **PLAYLIST**. Toutefois, la lecture de la liste en cours de lecture (sous les conditions de préférence les plus récentes) se poursuit jusqu'à ce que l'on exécute l'une ou l'autre des procédures suivantes avec la touche **▲** ou **▼** (ou **MULTI-CONTROL**).
 - Une liste différente est sélectionnée
 - Une nouvelle liste de préférence a été démarrée

2 Utilisez **▲** ou **▼** (ou **MULTI-CONTROL**) pour sélectionner "**Jazz**".

La lecture des plages musicales "**Jazz**" commence.

3 Utilisez **BAND (BAND/ESC)** pour passer à **ARTIST**.

ARTIST s'affiche pendant environ deux secondes.

4 Utilisez **▲** ou **▼** (ou **MULTI-CONTROL**) pour sélectionner "**Artist 2**".

La lecture des plages musicales de "**Album B**" commence.

5 Utilisez **BAND (BAND/ESC)** pour passer à **ALBUM**.

ALBUM s'affiche pendant environ deux secondes.

6 Utilisez **▲** ou **▼** (ou **MULTI-CONTROL**) pour sélectionner "**Album B**".

La lecture des plages musicales de "**Album B**" commence.

7 Utilisez **◀** ou **▶** (ou **MULTI-CONTROL**) pour sélectionner la plage musicale que vous voulez écouter.

La lecture de la plage musicale sélectionnée commence.

Autres procédures de définition des préférences

Vous pouvez aussi fixer les préférences à partir de **ARTIST** ou **ALBUM**.

Quand le genre de "**Album B**" n'est pas connu

Basculez d'abord sur **GENRE** dans l'étape 1 puis annulez les conditions de préférence. Ensuite, continuez la procédure à partir de l'étape 3.

Utilisation avec différents appareils centraux

Quand le genre et l'interprète de "Album B" ne sont pas connus

Basculez d'abord sur **GENRE** dans l'étape 1 puis annulez les conditions de préférence. Ensuite, continuez la procédure à partir de l'étape 5.

Remarques

- Si le genre a déjà été sélectionné, seuls les interprètes et les albums du genre sélectionné peuvent être sélectionnés. Si vous voulez sélectionner des artistes et des albums d'un genre différent, répétez la procédure à partir de l'étape 1.
- **ALL** est programmé pour le réglage par défaut de **GENRE**, **ARTIST** et **ALBUM**.
- Les conditions de préférence sont annulées quand on passe de **ALBUM** à **PLAYLIST**. Toutefois, la lecture de la liste en cours de lecture (sous les conditions de préférence les plus récentes) se poursuit jusqu'à ce que l'on exécute l'une ou l'autre des procédures suivantes avec la touche **▲** ou **▼** (ou **MULTI-CONTROL**).
 - Une liste différente est sélectionnée
 - Une nouvelle liste de préférence a été démarrée 

Lecture par sélection d'une liste de lecture

Vous pouvez sélectionner et lire une liste de lecture que vous voulez écouter à partir de **PLAYLIST** sur l'iPod.

1 Utilisez **BAND (BAND/ESC)** pour passer à **PLAYLIST**.

PLAYLIST s'affiche pendant environ deux secondes.

Chaque fois que vous appuyez sur

BAND (BAND/ESC) l'affichage change dans l'ordre suivant :

PLAYLIST (listes de lecture)—**GENRE** (genres)—**ARTIST** (artistes)—**ALBUM** (albums)

2 Utilisez **▲** ou **▼** (ou **MULTI-CONTROL**) pour sélectionner la liste de lecture que vous voulez écouter.

Utiliser **▲** (ou pousser **MULTI-CONTROL** vers le haut) sélectionne la liste de lecture précédente. Utiliser **▼** (ou pousser

MULTI-CONTROL vers le bas) sélectionne la liste de lecture suivante.

Le nom de la liste de lecture s'affiche pendant environ deux secondes, puis la lecture de la liste de lecture sélectionnée commence.

3 Utilisez **◀** ou **▶** (ou **MULTI-CONTROL**) pour sélectionner la plage musicale que vous voulez écouter.

La lecture de la plage musicale sélectionnée commence. 

Affichages d'informations textuelles sur l'iPod

Vous pouvez afficher les informations textuelles enregistrées sur l'iPod.

● Sélectionnez les informations désirées.

Reportez-vous à la page 57, *Tableaux de compatibilité des fonctions*.

Durée de lecture—Titre de la plage—Nom de l'artiste—Titre de l'album—Mode de répétition de lecture en cours—Mode de lecture au hasard en cours

- Si les caractères enregistrés sur l'iPod ne sont pas compatibles avec l'appareil central, ils ne seront pas affichés.

Utilisation avec différents appareils centraux

Remarques

- Quand vous utilisez cet appareil comme une source extérieure, les appareils centraux peuvent afficher les 8 premières lettres du titre de la plage musicale, le nom de l'artiste et le titre de l'album.
- Vous pouvez faire défiler vers la gauche le titre de la plage, le nom de l'artiste et le titre de l'album. 

Répétition de la lecture

Pour la lecture de plages musicales sur l'iPod, il existe deux étendues de répétition de la lecture : **TRK** (répétition d'une plage musicale) et **ALL** (répétition de toutes les plages musicales de la liste).

- Si **RPT** est positionné sur **TRK**, vous ne pouvez pas sélectionner les autres plages.

• Choisissez l'étendue de répétition.

Reportez-vous à la page 57, *Tableaux de compatibilité des fonctions*.

- **TRK** – Répétition de la plage en cours de lecture seulement
- **ALL** – Répétition de toutes les plages musicales de la liste 

Lecture des plages musicales dans un ordre aléatoire (shuffle)

Pour la lecture de plages musicales sur l'iPod, il existe deux méthodes de lecture au hasard :

TRK (lecture des plages musicales dans un ordre au hasard) et **ALBUM** (lecture des albums dans un ordre au hasard).

• Sélectionnez le mode de lecture au hasard.

Reportez-vous à la page 57, *Tableaux de compatibilité des fonctions*.

- **TRK** – Lecture des plages musicales dans un ordre au hasard à l'intérieur de la liste
- **ALBUM** – Sélectionne un album au hasard, puis lit toutes les plages musicales de cet album dans l'ordre 

**Important**

- Cet appareil est utilisable sur des véhicules équipés d'une batterie 12 volts avec mise à la masse du négatif. Avant de l'installer dans un véhicule de loisirs, un camion ou un bus, vérifiez la tension de la batterie.
- Pour éviter des courts-circuits dans le système électrique, n'oubliez pas de déconnecter le câble \ominus de la batterie avant de commencer l'installation.
- Reportez-vous au manuel de l'utilisateur pour avoir des détails sur la connexion de l'amplificateur de puissance et d'autres appareils, puis effectuez correctement les connexions.
- Fixez le câblage avec des serre-fils ou de la bande adhésive. Pour protéger les câbles, enroulez-les de bande adhésive là où ils sont en contact avec des parties métalliques.
- Positionnez les câbles et attachez-les de façon à ce qu'ils ne puissent pas toucher des parties mobiles telles que le levier de changement de vitesse, le frein à main et les rails des sièges. Ne faites pas passer les câbles dans des endroits qui deviennent chauds, tels que les orifices de chauffage. Si l'isolation des fils fond ou est arrachée, il y a risque de court-circuit avec le châssis du véhicule.
- Ne faites pas passer le fil jaune dans le compartiment moteur à travers un trou pour le connecter à la batterie. Cela endommagera l'isolation du fil et provoquera un court-circuit très dangereux.
- Ne raccourcissez pas les fils. Cela pourrait empêcher le fonctionnement adéquat du circuit de protection.
- N'alimentez jamais un autre matériel en coupant l'isolation du fil d'alimentation de l'appareil et en vous raccordant sur ce fil. La capacité en courant du fil sera dépassée, ce qui provoquera une surchauffe.
- Lors du remplacement du fusible, assurez-vous que vous utilisez uniquement un fusible correspondant aux spécifications indiquées sur le porte-fusibles.

- Pour empêcher une connexion incorrecte, le côté entrée du connecteur du IP-BUS est bleu, et le côté sortie est noir. Raccordez les connecteur de même couleur correctement.
- Pour que cet appareil fonctionne correctement, connectez uniquement le connecteur de station d'accueil à l'iPod.
- Avant de connecter le connecteur de station d'accueil à l'iPod, déconnectez les écouteurs de l'iPod.

Les cordons fournis pour ce produit et ceux d'autre produits peuvent avoir des couleurs différentes mêmes s'ils ont la même fonction. Si vous connectez ce produit à un autre produit, reportez-vous aux modes d'emploi des deux produits et utilisez des cordons qui ont la même fonction.

Connexions

Connexion des appareils

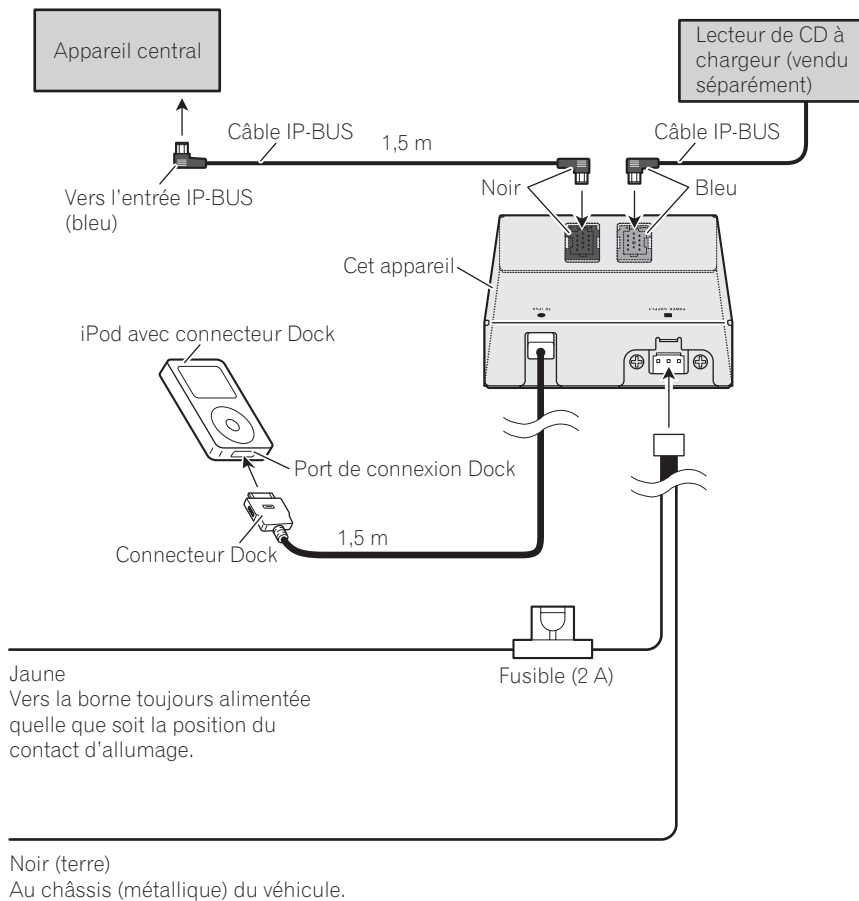

Important

- Avant d'effectuer l'installation définitive de l'appareil, réalisez un câblage temporaire pour vérifier que les connexions sont correctes et que le système fonctionne normalement.
- Pour assurer une installation correcte, utilisez uniquement des pièces fournies avec l'appareil. L'utilisation de pièces non autorisées peut provoquer des dysfonctionnements.
- Consultez votre revendeur le plus proche si l'installation nécessite le percement de trous ou d'autres modifications du véhicule.
- Installez l'appareil à un endroit où il ne gêne pas le conducteur et où il ne peut pas blesser le passager en cas d'arrêt soudain, par exemple un arrêt d'urgence.
- Lors du montage de cet appareil, assurez-vous qu'aucun fil n'est coincé entre l'appareil et les parties métalliques ou les équipements environnants.
- Ne montez pas cet appareil dans un endroit situé près d'un orifice de chauffage, où il serait affecté par la chaleur, ou près des portes, où il pourrait être mouillé par la pluie.
- Avant de percer un trou de montage vérifiez toujours derrière l'emplacement où vous voulez percer le trou. Ne percez pas de trou dans le conduit d'essence, le conduit de frein, un câble électrique ou d'autres pièces importantes.
- Si l'appareil est installé dans le compartiment passager, fixez-le solidement de façon qu'il ne se détache pas quand le véhicule est en mouvement, ce qui risquerait de provoquer des blessures ou un accident.
- Si l'appareil est installé sous un siège avant, assurez-vous qu'il ne gêne pas le déplacement du siège. Faites passer tous les fils et les cordons soigneusement autour du mécanisme de glissière de façon qu'ils ne soient pas coincés dans le mécanisme ou pincés par lui, et provoquent pas de court-circuit.

Installation de l'appareil

Montage avec des fixations Velcro

Essuyez parfaitement la surface avant de poser les fixations Velcro.

- Si les fixations Velcro (dures) adhèrent directement au tapis de la voiture, vous pouvez installer cet appareil sans utiliser les fixations Velcro (souples).

● Montez cet appareil en utilisant les fixations Velcro.

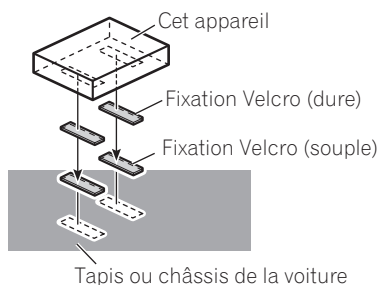

Informations complémentaires

Dépannage

Symptôme	Causes possibles	Action corrective
L'iPod ne fonctionne pas correctement.	Les câbles ne sont pas connectés correctement.	Déconnectez le câble de l'iPod. Quand le menu principal de l'iPod est affiché, reconnectez le câble. Réinitialisez l'iPod.



Caractéristiques techniques

Généralités

Alimentation	14,4 V DC (10,8 V à 15,1 V acceptable)
Mise à la masse	Pôle négatif
Consommation maximale ...	2,0 A
Dimensions (L x H x P)	95 x 25 x 91 mm
Poids	0,33 kg



Remarque

Les caractéristiques et la présentation peuvent être modifiées sans avis préalable à fin d'amélioration. 

Signification des messages d'erreur

Quand vous contactez votre distributeur ou le Service d'entretien agréé par Pioneer le plus proche, n'oubliez pas de noter le message d'erreur.

Message	Causes possibles	Action corrective
ERROR-11	Panne de communication	Déconnectez le câble de l'iPod. Quand le menu principal de l'iPod est affiché, reconnectez le câble. Réinitialisez l'iPod.
ERROR-21	Version iPod ancienne	Mettez à jour la version d'iPod.
ERROR-30	Panne iPod	Réinitialisez l'iPod.
NO TRACK	Aucune plages musicales	Transférez les plages musicales sur l'iPod.
STOP	Aucune plage musicale dans la liste en cours	Sélectionnez une liste qui contient les plages musicales.



Grazie per aver acquistato questo prodotto Pioneer.

Leggere attentamente queste istruzioni operative, in modo da imparare come azionare correttamente il modello. *Dopo aver terminato la lettura delle istruzioni, conservare questo manuale in un luogo sicuro, per consultazione futura.*

01 Prima di iniziare

- Informazioni sull'unità **69**
- Informazioni su questo manuale **69**
- Informazioni sul dispositivo iPod **69**
 - Informazioni sulle impostazioni dell'iPod **70**
- Collegamento e disconnessione dell'iPod **70**

02 Riproduzione di brani sull'iPod

- Riproduzione di brani sull'iPod **71**
- Scorrimento dei brani **71**
- Messa in pausa di un brano **72**
- Visualizzazione delle informazioni di testo sull'iPod **72**
- Riproduzione ripetuta **72**
- Riproduzione di brani in ordine casuale (shuffle) **72**

03 Funzionamento con unità principali differenti

- Uso del dispositivo come unità esterna **73**
- Tabelle di compatibilità delle funzioni **73**
 - Gruppo di unità principali 1 **73**
 - Gruppo di unità principali 2 **74**
 - Gruppo di unità principali 3 **74**
 - Gruppo di unità principali 4 **75**
- Panoramica sulle modalità di selezione delle liste di riproduzione e delle preferenze **76**
 - Riproduzione selezionando una lista di riproduzione da PLAYLIST **76**
 - Ricerca del brano desiderato da GENRE (elenco dei generi), ARTIST (elenco degli artisti) e ALBUM (elenco degli album) **76**
- Ricerca del brano desiderato **77**
 - Altre procedure per l'impostazione delle preferenze **77**
- Riproduzione selezionando una lista di riproduzione **78**

Visualizzazione delle informazioni di testo sull'iPod **78**

- Riproduzione ripetuta **79**
- Riproduzione di brani in ordine casuale (shuffle) **79**

04 Collegamenti

- Collegamento delle unità **81**

05 Installazione

- Installazione dell'unità **82**
 - Installazione con fermi in Velcro **82**

● Informazioni supplementari

- Risoluzione dei problemi **83**
- Spiegazione dei messaggi di errore **83**
- Dati tecnici **83**

Prima di iniziare

Informazioni sull'unità

Questa unità è l'adattatore che consente di controllare e ascoltare brani, tramite un'unità principale Pioneer, con dispositivi iPod dotati di connettore Dock.

- iPod è un marchio di Apple Computer, Inc., registrato negli Stati Uniti e in altri Paesi.
- Questa unità è progettata per l'utilizzo esclusivo su veicoli.
- L'unità è compatibile esclusivamente con dispositivi iPod dotati di connettore Dock.
- Questa unità non è compatibile con versioni del software precedenti all'aggiornamento iPod 2004-10-20. Per informazioni sulle versioni compatibili, consultare il rivenditore Pioneer più vicino.
- Il funzionamento può variare a seconda della versione del software di iPod.

ATTENZIONE

- Non lasciare che questa unità entri a contatto con liquidi, in caso contrario possono verificarsi scosse elettriche. Inoltre, se questa unità entra a contatto con liquidi, può subire danni oppure emettere fumo o surriscaldarsi.
- Tenere questo manuale a portata di mano come riferimento per le procedure e le precauzioni operative.
- Mantenere sempre il volume abbastanza basso, in modo da poter udire i suoni provenienti dall'esterno del veicolo.
- Proteggere questa unità dall'umidità.
- Nel caso che questo prodotto non funzioni correttamente, contattare il rivenditore o il Centro di assistenza autorizzato Pioneer più vicino. 

Informazioni su questo manuale

Azionare questa unità tramite l'unità principale collegata. Le istruzioni in questo manuale usano l'unità AVH-P5700DVD (AVH-P5750DVD) come unità principale di esempio. Se si utilizzano unità principali diverse dal modello AVH-P5700DVD (AVH-P5750DVD), vedere *Funzionamento con unità principali differenti* a pagina 73.

Raccomandiamo di familiarizzarsi con le funzioni e il loro significato leggendo completamente il manuale prima di iniziare a usare l'unità. È particolarmente importante leggere e osservare le precauzioni contrassegnate da **AVVERTENZA** e **ATTENZIONE** in questo manuale. 

Informazioni sul dispositivo iPod

ATTENZIONE

- Pioneer non si assume alcuna responsabilità per l'eventuale perdita di dati dall'iPod se i dati vengono persi durante l'uso con questa unità.
- Non esporre l'iPod alla luce solare diretta quando non viene utilizzato. L'esposizione prolungata alla luce solare diretta può provocare malfunzionamenti dell'iPod provocati dalle conseguenti alte temperature.
- Non lasciare l'iPod a temperature elevate o in una posizione esposta alla luce solare diretta.
- Assicurare saldamente l'iPod quando viene utilizzato con questa unità. Non lasciar cadere l'iPod sul fondo della vettura, dove potrebbe incastrarsi sotto il pedale del freno o dell'acceleratore.

Per dettagli, vedere la documentazione dell'iPod.

Informazioni sulle impostazioni dell'iPod

- Non è possibile utilizzare l'equalizzatore dell'iPod sui prodotti Pioneer. Si consiglia di disattivare l'equalizzatore dell'iPod prima di collegare l'iPod a questa unità.
- Non è possibile disattivare l'opzione di ripetizione dell'iPod se il dispositivo viene utilizzato con questa unità. Anche se si disattiva l'opzione di ripetizione sull'iPod, l'opzione viene automaticamente attivata per tutti i brani quando si collega l'iPod a questa unità.
- La funzione di riproduzione casuale dell'iPod viene controllata dall'opzione Random dei prodotti Pioneer. 

Collegamento e disconnessione dell'iPod

- Collegare solo il connettore dock all'iPod in modo che questa unità funzioni correttamente.
- Prima di collegare il connettore dock all'iPod, scollegare gli auricolari dall'iPod.

● Collegare l'iPod a questa unità.

Appena l'iPod viene collegato, si accende automaticamente.

Quando l'iPod è collegato a questa unità, sull'iPod viene visualizzata l'indicazione **PIONEER** (o ✓ (un segno di spunta)).

- Quando l'interruttore della chiave di avviamento è posizionato su ACC o ON, la batteria dell'iPod si carica se il dispositivo è collegato a questa unità.
- Quando l'iPod è collegato a questa unità, non è possibile accendere o spegnere automaticamente l'iPod.
- L'iPod collegato a questa unità si spegne circa due minuti dopo che l'interruttore della chiave di avviamento è stato portato in posizione OFF.

● Rimuovere l'iPod da questa unità.

Quando si rimuove l'iPod da questa unità, dopo alcuni istanti viene visualizzato il menu principale dell'iPod. 

Riproduzione di brani sull'iPod

Riproduzione di brani sull'iPod

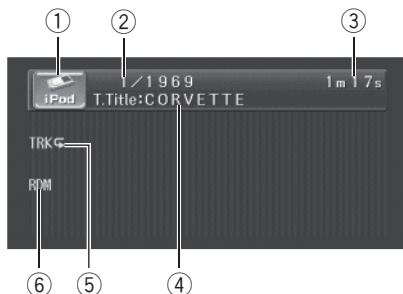

- ① **Icona della sorgente**
Mostra la sorgente selezionata.
- ② **Indicatore del numero del brano**
Mostra il numero del brano riprodotto nell'elenco selezionato.
- ③ **Indicatore del tempo di riproduzione**
Mostra il tempo di riproduzione trascorso del brano corrente.
- ④ **Indicatore del titolo del brano**
Mostra il titolo del brano correntemente in riproduzione.
- ⑤ **Indicatore di ripetizione**
Indica quando per il brano corrente è stato selezionato l'intervallo di ripetizione.
- ⑥ **Indicatore RDM**
Mostra se la riproduzione casuale è impostata su **TRACK** o **ALBUM**.

1 Toccare l'icona della sorgente e quindi iPod per selezionare l'iPod.

- È inoltre possibile selezionare l'iPod come sorgente premendo ripetutamente **SOURCE**.
- Se l'iPod non è collegato a questa unità, non è possibile selezionare l'iPod come sorgente.

2 Toccare lo schermo per visualizzare i tasti del touch panel.

3 Per passare a un altro brano all'indietro o in avanti, toccare ◀◀ o ▶▶.

Toccando ▶▶ si passa all'inizio del brano successivo. Toccando una volta ◀◀ si passa all'inizio del brano corrente. Toccando di nuovo lo stesso tasto si salta al brano precedente.

- È inoltre possibile passare a un altro brano all'indietro o in avanti premendo ◀ o ▶.

4 Per eseguire l'avanzamento rapido o la modalità inversa, mantenere premuto ◀◀ o ▶▶.

- È inoltre possibile eseguire la modalità inversa rapida o l'avanzamento rapido premendo e tenendo premuto ◀ o ▶. ◻

Scorrimento dei brani

Il funzionamento di questa unità per controllare l'iPod è concepito per essere quanto più simile possibile a quello dell'iPod e semplificare le operazioni e la ricerca dei brani.

1 Toccare TOP per visualizzare il menu superiore.

2 Toccare una delle categorie in cui si desidera ricercare i brani.





- **PLAYLISTS** (liste di riproduzione)
- **GENRES** (generi)
- **ARTISTS** (artisti)
- **ALBUMS** (album)
- **SONGS** (brani)

3 Toccare il titolo della lista che si desidera riprodurre.

Ripetere questa operazione fino a quando si individua il brano desiderato.

- È possibile avviare la riproduzione tramite la lista selezionata se si tocca e si tiene premuto il titolo della lista.

Riproduzione di brani sull'iPod

- Per passare al gruppo successivo di titoli delle liste, toccare .
- Per passare al gruppo precedente di titoli delle liste, toccare .
- Per tornare al menu precedente, toccare .
- Per passare al menu superiore della ricerca delle liste, toccare **TOP**. .

Messa in pausa di un brano

La pausa consente di arrestare temporaneamente la riproduzione di un brano.

- **Toccare ►/II durante la riproduzione.** Sul display viene visualizzata l'indicazione **PAUSE**.
 - Per riprendere la riproduzione dallo stesso punto nel quale si è attivata la pausa, toccare nuovamente ►/II.
 - È possibile inoltre attivare o disattivare la pausa premendo **PGM**. .

Visualizzazione delle informazioni di testo sull'iPod

È possibile visualizzare le informazioni di testo sull'iPod.

- **Toccare DISP.** Se si tocca ripetutamente **DISP**, sul display vengono visualizzate le impostazioni seguenti: **T. Title** (titolo del brano)—**Artist** (nome degli artisti)—**Album** (titolo dell'album)
 - Se i caratteri registrati sull'iPod non sono compatibili con l'unità principale, tali caratteri non verranno visualizzati.



Nota

È possibile scorrere a sinistra del titolo premendo ripetutamente **DISP**. .

Riproduzione ripetuta

Per la riproduzione dei brani dell'iPod, sono disponibili due intervalli di riproduzione ripetuta: **TRACK** (ripete un brano) e **ALL** (ripete tutti i brani della lista).

- Se l'opzione **REPEAT** è impostata su **TRACK**, non è possibile selezionare gli altri brani.

1 Premere A.MENU e quindi toccare FUNC per visualizzare i nomi delle funzioni.

2 Toccare REPEAT per selezionare l'intervallo di ripetizione.

Toccare ripetutamente **REPEAT** fino a quando l'intervallo di ripetizione desiderato viene visualizzato sul display.

- **TRACK** – Ripete solo il brano corrente
- **ALL** – Ripete tutti i brani dell'elenco selezionato .

Riproduzione di brani in ordine casuale (shuffle)

Per la riproduzione dei brani dell'iPod, sono disponibili due metodi di riproduzione casuale: **TRACK** (riproduce i brani in ordine casuale) e **ALBUM** (riproduce gli album in ordine casuale).

1 Premere A.MENU e quindi toccare FUNC per visualizzare i nomi delle funzioni.

2 Toccare RANDOM per selezionare il metodo di riproduzione casuale.

Toccare ripetutamente **RANDOM** fino a quando il metodo di riproduzione casuale desiderato viene visualizzato sul display.

- **TRACK** – Riproduce in ordine casuale i brani contenuti nell'elenco selezionato
- **ALBUM** – Seleziona casualmente un album e quindi riproduce in ordine tutti i relativi brani .

Funzionamento con unità principali differenti

Uso del dispositivo come unità esterna

Le unità principali elencate di seguito controllano questa unità come un'unità esterna. Per ulteriori dettagli sulle unità esterne, vedere il manuale dell'unità principale.

- Non è possibile utilizzare **FUNC4 (F4)**, **FUNCTION4** e **1-6KEY** per controllare questa unità.

Gruppo di unità principali 1

Le unità principali riportate di seguito vengono controllate tramite il tasto **FUNCTION** o tramite tasto **SOFT KEY**.

DEH-P9450MP, DEH-P9400MP, DEH-P7700MP (modello europeo), DEH-P6880MP, DEH-P6800MP (modello europeo), DEH-P6750MP, DEH-P6700MP, DEH-P5850MP, DEH-P5850MPH, DEH-P5800MP, DEH-P5750MP, DEH-P5730MP, DEH-P5700MP, DEH-P4880MP, DEH-P4850MP, DEH-P4850MPH, DEH-P4800MP, DEH-P4770MP, DEH-P4750MP, DEH-P4700MP, DEH-P3800MP, DEH-P940MP, DEH-P670MP, DEH-P580MP, DEH-P480MP, DEH-P470MP, DVH-P5850MP, DVH-P5650MP, DVH-P580MP, FH-P9200MP, FH-P4200MP

Gruppo di unità principali 2

Le unità principali riportate di seguito vengono controllate tramite **MULTI-CONTROL**.

DEH-P8650MP, DEH-P8600MP, DEH-P7750MP, DEH-P7700MP (modello del Nordamerica), DEH-P860MP, DEH-P770MP, DEH-P80MP, DEH-P8MP, DEH-P1Y

Gruppo di unità principali 3

Le unità principali riportate di seguito vengono controllate tramite i tasti del touch panel.

AVH-P7650DVD, AVH-P7600DVD, AVH-P7550DVD, AVH-P7500DVD^I, AVH-P7500DVD,

AVH-P6650DVD, AVH-P6600DVD, AVH-P6550DVD, AVH-P6500DVD

Gruppo di unità principali 4

Le unità principali e le unità di navigazione riportate di seguito vengono controllate tramite i tasti del touch panel.

AVIC-D2, AVIC-N1, AVIC-X1

Tablette di compatibilità delle funzioni

Gruppo di unità principali 1

Comandi	
Selezione dell'iPod come sorgente	Premere SOURCE .
Selezione di una categoria	Premere BAND (BAND/ESC) .
Selezione di una lista	Premere ▲ o ▼ .
Passaggio a un altro brano all'indietro o in avanti ^{*1}	Premere ◀ o ▶ .
Avanzamento rapido/modalità inversa rapida ^{*2}	Premere e tenere premuto ◀ o ▶ .
Selezione di una funzione	Premere FUNCTION (FUNC) .
Messa in pausa di un brano	Premere ▲ o ▼ in FUNC1 (F1) .
Selezione di un intervallo di ripetizione	Premere ▲ o ▼ in FUNC2 (F2) .
Selezione di un metodo di riproduzione casuale	Premere e tenere premuto ▲ o ▼ in FUNC2 (F2) .
Commutazione del display	Premere ▲ o ▼ in FUNC3 (F3) .

*1 È possibile utilizzare questa funzione se si seleziona **AUTO** in **AUTO/MANUAL (A/M)**.

*2 È possibile utilizzare questa funzione se si seleziona **MANUAL** in **AUTO/MANUAL (A/M)**.

Funzionamento con unità principali differenti

Comandi

Scorrimento del titolo	Premere e tenere premuto ▲ o ▼ in FUNC3 (F3) .
Commutazione tra AUTO e MANUAL	Premere ◀ o ▶ in AUTO/MANUAL (A/M) .

Gruppo di unità principali 2

Comandi

Selezione dell'iPod come sorgente	Premere SOURCE .
Selezione di una categoria	Premere BAND (BAND/ESC) .
Selezione di una una lista	Spingere MULTI-CONTROL in alto o in basso.
Passaggio a un altro brano all'indietro o in avanti*1	Spingere MULTI-CONTROL a sinistra o a destra.
Avanzamento rapido/modalità inversa rapida*2	Spingere e tenere premuto MULTI-CONTROL a sinistra o a destra.
Selezione di una funzione	Utilizzare MULTI-CONTROL .
Messa in pausa di un brano	Premere MULTI-CONTROL in FUNC1 (F1) .
Selezione di un intervallo di ripetizione	Premere MULTI-CONTROL in FUNC2 (F2) .
Selezione di un metodo di riproduzione casuale	Premere e tenere premuto MULTI-CONTROL in FUNC2 (F2) .
Commutazione del display	Premere MULTI-CONTROL in FUNC3 (F3) .
Scorrimento del titolo	Premere e tenere premuto MULTI-CONTROL in FUNC3 (F3) .
Commutazione tra AUTO e MANUAL	Premere MULTI-CONTROL in AUTO/MANUAL (A/M) .

Gruppo di unità principali 3

Comandi

Selezione dell'iPod come sorgente	Premere SOURCE .
Selezione di una categoria	Toccare BAND .
Selezione di una una lista	Toccare ▲ o ▼.
Passaggio a un altro brano all'indietro o in avanti*1	Toccare ◀ o ▶.
Avanzamento rapido/modalità inversa rapida*2	Toccare e tenere premuto ◀ o ▶.
Selezione di una funzione	Toccare A.MENU e quindi toccare FUNCTION .
Messa in pausa di un brano	Toccare ▲▼ in FUNCTION1 .
Selezione di un intervallo di ripetizione	Toccare ▲▼ in FUNCTION2 .
Selezione di un metodo di riproduzione casuale	Toccare e tenere premuto ▲▼ in FUNCTION2 .
Commutazione del display	Toccare ▲▼ in FUNCTION3 .
Scorrimento del titolo	Toccare e tenere premuto ▲▼ in FUNCTION3 .
Commutazione tra AUTO e MANUAL	Toccare ◀ o ▶ in AUTO/MANUAL .

*1 È possibile utilizzare questa funzione se si seleziona **AUTO** in **AUTO/MANUAL (A/M)**.

*2 È possibile utilizzare questa funzione se si seleziona **MANUAL** in **AUTO/MANUAL (A/M)**.

Funzionamento con unità principali differenti

Gruppo di unità principali 4

Comandi	
Selezione dell'iPod come sorgente	Premere SOURCE .
Selezione di una categoria	Toccare BAND .
Selezione di una una lista	Toccare ▲ o ▼.
Passaggio a un altro brano all'indietro o in avanti* ¹	Toccare ◀ o ▶.
Avanzamento rapido/modalità inversa rapida* ²	Toccare e tenere premuto ◀ o ▶.
Selezione di una funzione	Toccare A.MENU o premere il joystick e quindi toccare FUNCTION * ³ .
Messa in pausa di un brano	Toccare SEND in FUNCTION1 .
Selezione di un intervallo di ripetizione	Toccare SEND in FUNCTION2 .
Selezione di un metodo di riproduzione casuale	Toccare e tenere premuto SEND in FUNCTION2 .
Commutazione del display	Toccare SEND in FUNCTION3 .
Scorrimento del titolo	Toccare e tenere premuto SEND in FUNCTION3 .
Commutazione tra AUTO e MANUAL	Toccare AUTO/MANUAL .



*¹ È possibile utilizzare questa funzione se si seleziona **AUTO** in **AUTO/MANUAL (A/M)**.

*² È possibile utilizzare questa funzione se si seleziona **MANUAL** in **AUTO/MANUAL (A/M)**.

*³ In caso di utilizzo di dispositivi AVIC-D2, non è possibile utilizzare **A.MENU**.

Funzionamento con unità principali differenti

Panoramica sulle modalità di selezione delle liste di riproduzione e delle preferenze

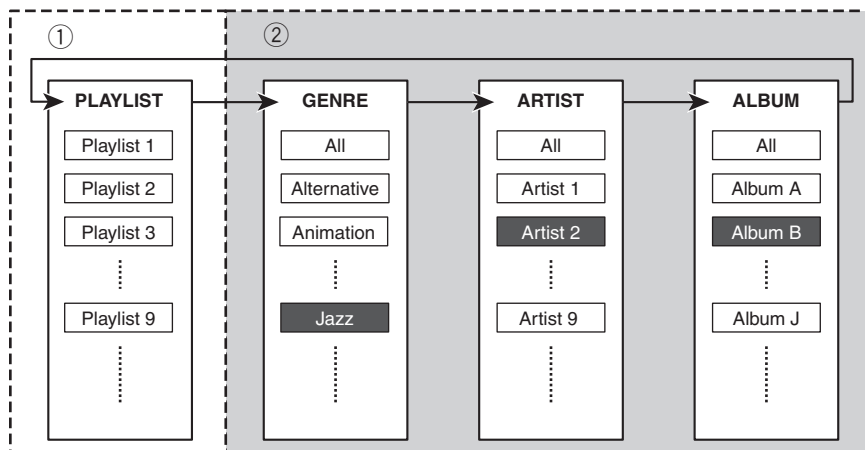

① Modalità di selezione delle liste di riproduzione

② Modalità preferenze

L'unità principale compatibile con collegamento all'iPod consente di selezionare una lista di brani che si desidera ascoltare (liste di riproduzione, album, ecc.) utilizzando la modalità di selezione delle liste di riproduzione e delle preferenze. Sopra viene fornita una panoramica sulle modalità di selezione delle liste di riproduzione e delle preferenze, completa di riferimenti alle illustrazioni.

Riproduzione selezionando una lista di riproduzione da PLAYLIST

Scegliere una lista di riproduzione preferita nella modalità di selezione delle liste di riproduzione.

Vedere *Riproduzione selezionando una lista di riproduzione* a pagina 78.

Ricerca del brano desiderato da GENRE (elenco dei generi), ARTIST (elenco degli artisti) e ALBUM (elenco degli album)

Scelta di un genere, artista o album preferito in modalità preferenze. La modalità preferenze consente di ricercare il brano preferito da liste separate di generi, artisti e album, secondo questo ordine.

Vedere *Ricerca del brano desiderato* nella pagina seguente. ▣

Funzionamento con unità principali differenti

Ricerca del brano desiderato

È possibile selezionare e riprodurre brani di artisti, album, ecc. preferiti dalle opzioni **GENRE**, **ARTIST** e **ALBUM**. Come esempio, viene riportata una spiegazione della procedura per selezionare “Jazz” per l’opzione **GENRE**, “Artist 2” per l’opzione **ARTIST** e “Album B” per l’opzione **ALBUM**, utilizzando l’illustrazione della sezione precedente, denominata *Panoramica sulle modalità di selezione delle liste di riproduzione e delle preferenze*.

1 Utilizzare **BAND (BAND/ESC)** per selezionare **GENRE**.

Viene visualizzata l’indicazione **GENRE** per circa due secondi.

Ogni volta che si preme **BAND (BAND/ESC)** il display cambia nell’ordine seguente:

PLAYLIST (liste di riproduzione)—**GENRE** (generi)—**ARTIST** (artisti)—**ALBUM** (album)

- L’opzione **ALL** viene impostata come impostazione predefinita per **GENRE**, **ARTIST** e **ALBUM**.
- Le condizioni delle preferenze vengono cancellate quando si passa da **ALBUM** a **PLAYLIST**. Tuttavia, la lista correntemente in riproduzione (nelle condizioni delle preferenze più recenti) continua a essere riprodotta finché una delle seguenti procedure non viene eseguita tramite i pulsanti **▲** o **▼** (oppure **MULTI-CONTROL**).
 - Viene selezionata una lista diversa
 - Viene avviata una nuova lista delle preferenze

2 Utilizzare **▲** o **▼** (oppure **MULTI-CONTROL**) per selezionare “Jazz”.

Viene avviata la riproduzione dei brani per l’opzione “Jazz”.

3 Utilizzare **BAND (BAND/ESC)** per selezionare **ARTIST**.

Viene visualizzata l’indicazione **ARTIST** per circa due secondi.

4 Utilizzare **▲** o **▼** (oppure **MULTI-CONTROL**) per selezionare “Artist 2”.

Viene avviata la riproduzione dei brani per l’opzione “Album B”.

5 Utilizzare **BAND (BAND/ESC)** per selezionare **ALBUM**.

Viene visualizzata l’indicazione **ALBUM** per circa due secondi.

6 Utilizzare **▲** o **▼** (oppure **MULTI-CONTROL**) per selezionare “Album B”.

Viene avviata la riproduzione dei brani per l’opzione “Album B”.

7 Utilizzare **◀** o **▶** (oppure **MULTI-CONTROL**) per selezionare il brano che si desidera ascoltare.

Viene avviata la riproduzione del brano selezionato.

Altre procedure per l’impostazione delle preferenze

È inoltre possibile impostare le preferenze da **ARTIST** o **ALBUM**.

Se il genere per l’opzione “Album B” è sconosciuto

Passare prima all’opzione **GENRE** del passaggio 1, quindi annullare le condizioni per la preferenza. Successivamente, continuare la procedura a partire dal passaggio 3.

Se il genere e l’artista per l’opzione “Album B” sono sconosciuti

Passare prima all’opzione **GENRE** del passaggio 1, quindi annullare le condizioni per la preferenza. Successivamente, continuare la procedura a partire dal passaggio 5.

Funzionamento con unità principali differenti



Note

- Se il genere è già stato selezionato, sarà possibile selezionare esclusivamente gli artisti e gli album per il genere selezionato. Se si desidera selezionare artisti e album di un genere diverso, ripetere la procedura a partire dal passaggio 1.
- L'opzione **ALL** viene impostata come impostazione predefinita per **GENRE**, **ARTIST** e **ALBUM**.
- Le condizioni delle preferenze vengono cancellate quando si passa da **ALBUM** a **PLAYLIST**. Tuttavia, la lista correntemente in riproduzione (nelle condizioni delle preferenze più recenti) continua a essere riprodotta finché una delle seguenti procedure non viene eseguita tramite i pulsanti **▲** o **▼** (oppure **MULTI-CONTROL**).
 - Viene selezionata una lista diversa
 - Viene avviata una nuova lista delle preferenze

Riproduzione selezionando una lista di riproduzione

È possibile selezionare e riprodurre la lista di riproduzione che si desidera ascoltare dall'opzione **PLAYLIST** dell'iPod.

1 Utilizzare **BAND (BAND/ESC)** per selezionare **PLAYLIST**.

Viene visualizzata l'indicazione **PLAYLIST** per circa due secondi.

Ogni volta che si preme **BAND (BAND/ESC)** il display cambia nell'ordine seguente:

PLAYLIST (liste di riproduzione)—**GENRE** (generi)—**ARTIST** (artisti)—**ALBUM** (album)

2 Utilizzare **▲** o **▼** (oppure **MULTI-CONTROL**) per selezionare la lista di riproduzione che si desidera ascoltare.

Utilizzando **▲** (o spingendo **MULTI-CONTROL** in alto) viene selezionata la lista di riproduzione precedente. Utilizzando **▼** (o spingendo **MULTI-CONTROL** in basso) viene selezionata la lista di riproduzione successiva.

Il nome della lista di riproduzione viene visualizzato per circa due secondi, quindi viene avviata la riproduzione della lista selezionata.

3 Utilizzare **◀** o **▶** (oppure **MULTI-CONTROL**) per selezionare il brano che si desidera ascoltare.

Viene avviata la riproduzione del brano selezionato.

Visualizzazione delle informazioni di testo sull'iPod

È possibile visualizzare le informazioni di testo sull'iPod.

● Selezionare le informazioni desiderate.

Vedere *Tablelle di compatibilità delle funzioni* a pagina 73.

Tempo di riproduzione—Titolo del brano—Nome degli artisti—Titolo dell'album—Stato della riproduzione ripetuta—Stato della riproduzione casuale

- Se i caratteri registrati sull'iPod non sono compatibili con l'unità principale, tali caratteri non verranno visualizzati.



Note

- Se si utilizza questa unità come unità esterna, le unità principali possono visualizzare le prime 8 lettere del titolo del brano, del nome degli artisti e del titolo dell'album.

Funzionamento con unità principali differenti

- È possibile scorrere a sinistra il titolo del brano, il nome degli artisti e il titolo dell'album.

Riproduzione ripetuta

Per la riproduzione dei brani dell'iPod, sono disponibili due intervalli di riproduzione ripetuta: **TRK** (ripete un brano) e **ALL** (ripete tutti i brani della lista).

- Se l'opzione **RPT** è impostata su **TRK**, non è possibile selezionare gli altri brani.

- **Selezionare l'intervallo di ripetizione.**

Vedere *Tabelle di compatibilità delle funzioni* a pagina 73.

- **TRK** – Ripete solo il brano corrente
- **ALL** – Ripete tutti i brani della lista

Riproduzione di brani in ordine casuale (shuffle)

Per la riproduzione dei brani dell'iPod, sono disponibili due metodi di riproduzione casuale: **TRK** (riproduce i brani in ordine casuale) e **ALBUM** (riproduce gli album in ordine casuale).

- **Selezionare il metodo di riproduzione casuale.**

Vedere *Tabelle di compatibilità delle funzioni* a pagina 73.

- **TRK** – Riproduce in ordine casuale i brani contenuti nella lista
- **ALBUM** – Seleziona casualmente un album e quindi riproduce in ordine tutti i relativi brani



Importante

- Questa unità è compatibile con i veicoli dotati di batteria da 12 volt e messa a terra negativa. Prima di installarla in un veicolo per uso privato, su un camion o un bus, controllare la tensione della batteria.
- Per evitare cortocircuiti dell'impianto elettrico, accertarsi di scollegare il cavo della batteria ⊖ prima di cominciare l'installazione.
- Vedere il manuale utente per dettagli sul collegamento dell'amplificatore di potenza e delle altre unità, quindi eseguire correttamente i collegamenti.
- Assicurare i cavi con morsetti per cavi o nastro adesivo. Per proteggere i cavi, avvolgere nastro adesivo attorno agli stessi nei punti in cui entrano in contatto con parti metalliche.
- Installare e fissare tutti i cavi in modo che non possano entrare in contatto con componenti mobili, come la leva del cambio, la leva del freno di stazionamento e i binari dei sedili. Non installare i cavi in luoghi soggetti a surriscaldamento, come le bocchette dell'impianto di riscaldamento. Se l'isolante dei cavi fonde o si usura, sussiste il pericolo di cortocircuito dei cavi con la scocca del veicolo.
- Non instradare il cavo giallo attraverso fori del vano motore per collegare la batteria, in caso contrario l'isolante del cavo può subire danni, provocando un cortocircuito estremamente pericoloso.
- Non mettere in cortocircuito i cavi. In caso contrario, il circuito di protezione potrebbe non funzionare correttamente in caso di necessità.
- Non erogare mai alimentazione ad altri apparecchi tagliando l'isolante del cavo di alimentazione dell'unità e collegando un secondo cavo. La capacità di corrente del cavo risulterebbe insufficiente, provocando surriscaldamento.
- Quando si sostituisce il fusibile, accertarsi di utilizzare esclusivamente un fusibile della stessa portata del portafusibili.

- Per evitare collegamenti errati, il lato di ingresso del connettore IP-BUS è blu, mentre il lato di uscita è nero. Collegare correttamente i connettori dello stesso colore.
- Collegare solo il connettore dock all'iPod in modo che questa unità funzioni correttamente.
- Prima di collegare il connettore dock all'iPod, scollegare gli auricolari dall'iPod.

I cavi di questo prodotto potrebbero essere di colore diverso da quelli di altri prodotti anche se hanno la stessa funzione. Quando si collega questo prodotto ad altri prodotti, vedere la documentazione fornita con entrambi i prodotti e collegare i cavi che hanno la stessa funzione.

Collegamenti

Collegamento delle unità

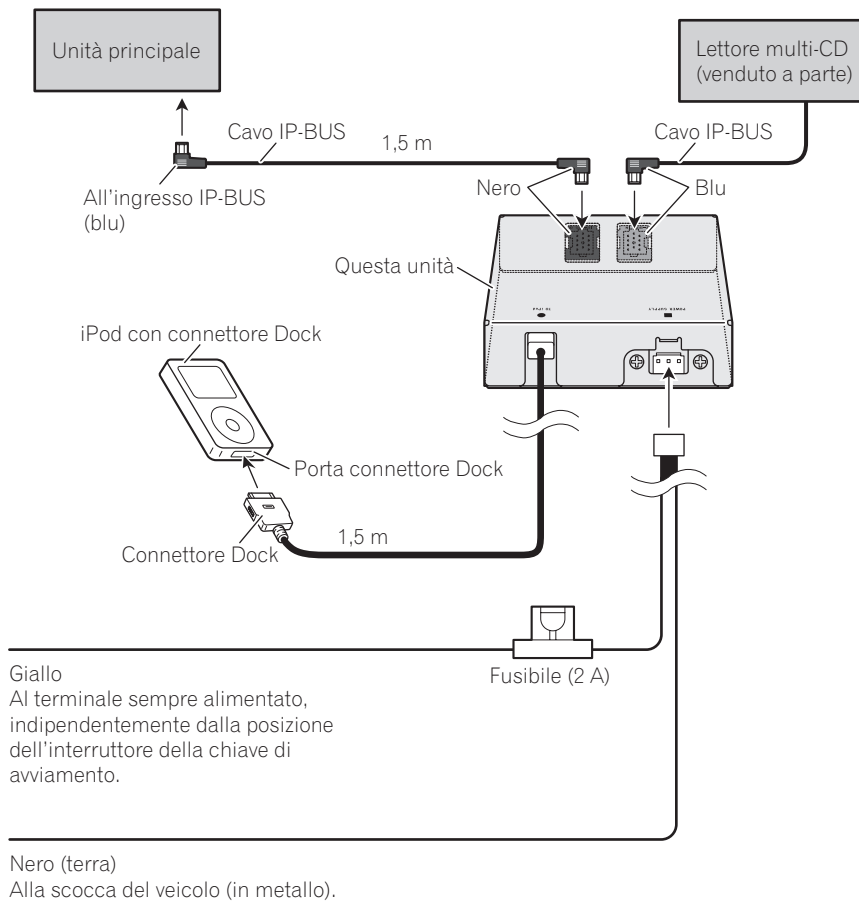



Importante

- Prima di installare l'unità in modo definitivo, collegare temporaneamente i cavi per verificare che i collegamenti siano stati eseguiti in modo corretto e che il sistema funzioni adeguatamente.
- Per garantire la corretta installazione, utilizzare esclusivamente i componenti inclusi con l'unità. L'uso di componenti non approvati può provocare malfunzionamenti.
- Consultare il rivenditore più vicino se l'installazione richiede la trapanatura di fori o altre modifiche del veicolo.
- Installare l'unità in modo che non ostacoli i movimenti del conducente e non possa procurare lesioni al passeggero in caso di arresto improvviso del veicolo, ad esempio in situazioni di emergenza.
- Quando si installa questa unità, accertarsi che nessuno dei cavi sia collegato tra l'unità e i raccordi o le parti metalliche circostanti.
- Non installare questa unità in prossimità delle bocchette dell'impianto di riscaldamento, dove potrebbe surriscaldarsi, o in prossimità delle portiere, dove potrebbe entrare in contatto con acqua piovana.
- Prima di trapanare eventuali fori di montaggio, controllare l'altro lato della superficie su cui si intende praticare il foro. Fare attenzione a non trapanare i condotti del carburante, i condotti dell'impianto frenante, il cablaggio elettrico o altri componenti importanti.
- Se questa unità viene installata nel vano del passeggero, fissarla saldamente in modo che non possa muoversi liberamente quando il veicolo è in movimento, provocando eventuali lesioni o incidenti.
- Se questa unità viene installata al di sotto di un sedile anteriore, accertarsi che non impedisca i movimenti del sedile. Installare con cura tutti i cavi e i fili in prossimità del meccanismo di scorrimento, in modo che non possano incastrarsi nel meccanismo e provocare un cortocircuito.

Installazione dell'unità

Installazione con fermi in Velcro

Pulire con cura la superficie prima di fissare i fermi in Velcro.

- Se i fermi in Velcro (duri) aderiscono direttamente al pianale del veicolo, è possibile installare questa unità senza utilizzare i fermi in Velcro (morbidi).

● Installazione dell'unità utilizzando i fermi in Velcro.

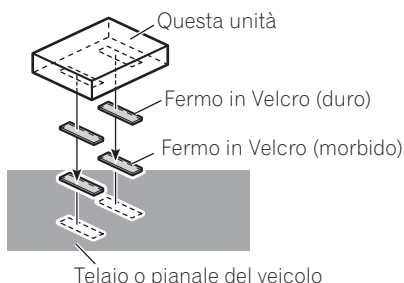

Informazioni supplementari

Risoluzione dei problemi

Sintomo	Causa	Azione
L'iPod non funziona correttamente.	I cavi sono collegati in modo non corretto.	Scollegare il cavo dall'iPod. Quando viene visualizzato il menu principale dell'iPod, collegare nuovamente il cavo. Reimpostare l'iPod.



Spiegazione dei messaggi di errore

Quando si contatta il rivenditore o il Centro assistenza Pioneer più vicino, accertarsi di riportare il messaggio di errore.

Messaggio	Causa	Azione
ERROR-11	Errore di comunicazione	Scollegare il cavo dall'iPod. Quando viene visualizzato il menu principale dell'iPod, collegare nuovamente il cavo. Reimpostare l'iPod.
ERROR-21	Versione dell'iPod obsoleta	Aggiornare la versione dell'iPod.
ERROR-30	Errore dell'iPod	Reimpostare l'iPod.
NO TRACK	Nessun brano	Scaricare i brani sull'iPod.
STOP	Nessun brano presente nella lista corrente	Selezionare una lista che contenga brani.



Dati tecnici

Generali

- Alimentazione 14,4 V di c.c. (variazioni consentite da 10,8 V a 15,1 V)
- Messa a terra Negativa
- Consumo massimo di corrente 2,0 A
- Dimensioni (L x A x P) 95 x 25 x 91 mm
- Peso 0,33 kg



Nota

Caratteristiche tecniche e design sono soggetti a modifiche senza preavviso a causa di migliorie.

PIONEER CORPORATION

4-1, MEGURO 1-CHOME, MEGURO-KU, TOKYO 153-8654, JAPAN

PIONEER ELECTRONICS (USA) INC.

P.O. Box 1540, Long Beach, California 90801-1540, U.S.A.
TEL: (800) 421-1404

PIONEER EUROPE NV

Haven 1087, Keetberglaan 1, B-9120 Melsele, Belgium
TEL: (0) 3/570.05.11

PIONEER ELECTRONICS ASIACENTRE PTE. LTD.

253 Alexandra Road, #04-01, Singapore 159936
TEL: 65-6472-7555

PIONEER ELECTRONICS AUSTRALIA PTY. LTD.

178-184 Boundary Road, Braeside, Victoria 3195, Australia
TEL: (03) 9586-6300

PIONEER ELECTRONICS OF CANADA, INC.

300 Allstate Parkway, Markham, Ontario L3R OP2, Canada
TEL: 1-877-283-5901

PIONEER ELECTRONICS DE MEXICO, S.A. de C.V.

Bldv.Manuel Avila Camacho 138 10 piso
Col.Lomas de Chapultepec, Mexico, D.F. 11000
TEL: 55-9178-4270

先鋒股份有限公司

總公司：台北市中山北路二段44號13樓
電話：(02) 2521-3588

先鋒電子（香港）有限公司

香港九龍尖沙咀海港城世界商業中心
9樓901-6室
電話：(0852) 2848-6488

Published by Pioneer Corporation.
Copyright © 2005 by Pioneer Corporation.
All rights reserved.

Publié par Pioneer Corporation. Copyright
© 2005 par Pioneer Corporation. Tous
droits réservés.

Printed in Malaysia
Imprimé en Malaisie

Free Manuals Download Website

<http://myh66.com>

<http://usermanuals.us>

<http://www.somanuals.com>

<http://www.4manuals.cc>

<http://www.manual-lib.com>

<http://www.404manual.com>

<http://www.luxmanual.com>

<http://aubethermostatmanual.com>

Golf course search by state

<http://golfingnear.com>

Email search by domain

<http://emailbydomain.com>

Auto manuals search

<http://auto.somanuals.com>

TV manuals search

<http://tv.somanuals.com>