

Pioneer

CD RECEIVER
AUTORADIO CD
RADIO CD

DEH-22UB

English

Français

Español

SUPER TUNER III D

Owner's Manual
Mode d'emploi
Manual de instrucciones

Before You Start

Thank you for purchasing this PIONEER product.

To ensure proper use, please read through this manual before using this product. It is especially important that you read and observe **WARNINGS** and **CAUTIONS** in this manual. *Please keep the manual in a safe and accessible place for future reference.* ■

This device complies with part 15 of the FCC Rules. Operation is subject to the following two conditions:

(1) This device may not cause harmful interference, and (2) this device must accept any interference received, including interference that may cause undesired operation.

Information to User

Alteration or modifications carried out without appropriate authorization may invalidate the user's right to operate the equipment.



For Canadian model

This Class B digital apparatus complies with Canadian ICES-003.



About this unit

The tuner frequencies on this unit are allocated for use in North America. Use in other areas may result in poor reception.

WARNING

Handling the cord on this product or cords associated with accessories sold with the product will expose you to chemicals listed on proposition 65 known to the State of California and other governmental entities to cause cancer and birth defect

or other reproductive harm. ***Wash hands after handling.***

CAUTION:
USE OF CONTROL OR ADJUSTMENT OR PERFORMANCE OF PROCEDURES OTHER THAN THOSE SPECIFIED HEREIN MAY RESULT IN HAZARDOUS RADIATION EXPOSURE.

CAUTION:
THE USE OF OPTICAL INSTRUMENTS WITH THIS PRODUCT WILL INCREASE EYE HAZARD.



CAUTION

- Do not allow this unit to come into contact with liquids. Electrical shock could result. Also, damage to this unit, smoke, and overheating could result from contact with liquids.
- Always keep the volume low enough to hear outside sounds.
- Avoid exposure to moisture.
- If the battery is disconnected or discharged, any preset memory will be erased.



Important (Serial number)

The serial number is located on the bottom of this unit. For your own security and convenience, be sure to record this number on the enclosed warranty card. ■

Before You Start

After-sales service for Pioneer products

Please contact the dealer or distributor from where you purchased this unit for after-sales service (including warranty conditions) or any other information. In case the necessary information is not available, please contact the companies listed below:

Please do not ship your unit to the companies at the addresses listed below for repair without advance contact.

U.S.A.

Pioneer Electronics (USA) Inc.
CUSTOMER SUPPORT DIVISION
P.O. Box 1760
Long Beach, CA 90801-1760
800-421-1404

CANADA

Pioneer Electronics of Canada, Inc.
CUSTOMER SATISFACTION DEPARTMENT
300 Allstate Parkway
Markham, Ontario L3R 0P2
1-877-283-5901
905-479-4411

For warranty information please see the Limited Warranty sheet included with this unit. 

In case of trouble

Should this unit fail to operate properly, please contact your dealer or nearest authorized PIONEER Service Station. 

Visit our website

<http://www.pioneerelectronics.com>

- Learn about product updates (such as firmware updates) for your product.
- Register your product to receive notices about product updates and to safeguard

purchase details in our files in the event of loss or theft.

- Access owner's manuals, spare parts information, service information, and much more. 

Operating this unit

Head unit

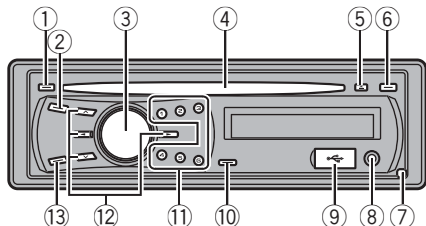

Part	Part
① DISP/↔/SCRL	⑧ AUX input jack (3.5 mm stereo jack)
② SRC/OFF	⑨ USB port
③ MULTI-CONTROL (M.C.)	⑩ 🔍 (list)
④ Disc loading slot	⑪ 1 to 6
⑤ ▲ (eject)	⑫ ▲/▼/◀/▶
⑥ CLOCK	⑬ BAND/ESC
⑦ Detach button	

⚠ CAUTION

Use an optional Pioneer USB cable (CD-U50E) to connect the USB audio player/USB memory to the USB port. Since the USB audio player/USB memory is projected forward from the unit, it is dangerous to connect directly. Do not use the unauthorized product. ◻

Remote control

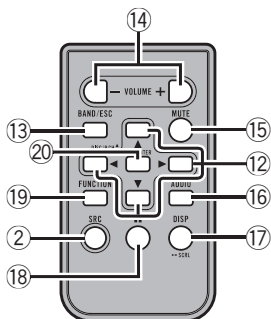

Part	Operation
⑭ VOLUME	Press to increase or decrease volume.
⑮ MUTE	Press to mute. Press again to unmute.
⑯ AUDIO	Press to select an audio function.
⑰ DISP/SCRL	Press to select different displays. Press and hold to scroll through the text information.
⑱ II	Press to pause or resume.
⑲ FUNCTION	Press to select functions. Press and hold to recall the initial setting menu when the sources are off.
⑳ LIST/ENTER	Press to display the disc title, track title, folder, or file list depending on the source. While in the operating menu, press to control functions.



Display indication

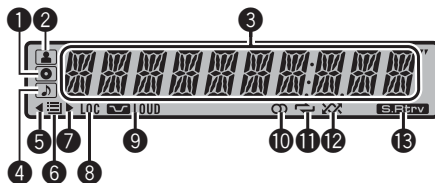

Indicator	State
①	(disc) The disc (album) name is displayed.
②	(artist) The disc (track) artist name is displayed.
③	Main display section <ul style="list-style-type: none"> • Tuner: band and frequency • Built-in CD player and USB: elapsed playback time and text information
④	(song) The track (song) name is displayed. A playable audio file has been selected while operating the list.

Operating this unit

5	◀	An upper tier of folder or menu exists.
6	☰ (folder)	The list function is operated.
7	▶	A lower tier of folder or menu exists.
8	LOC	The local seek tuning is on.
9	☑ LOUD (loudness)	The loudness is on.
10	◐ (stereo)	The selected frequency is being broadcasted in stereo.
11	↺ (repeat)	Track or folder repeat is on.
12	☒ (random)	Random play is on.
13	S.R.trv (sound retriever)	The sound retriever function is on.



Basic Operations

Important

- Handle gently when removing or attaching the front panel.
- Avoid subjecting the front panel to excessive shock.
- Keep the front panel out of direct sunlight and high temperatures.
- Remove any cables and devices attached to this unit before detaching the front panel to avoid damage to the device or vehicle interior.

Removing the front panel to protect your unit from theft

- 1 Press the detach button to release the front panel.
- 2 Grab the front panel and remove.

Re-attaching the front panel

- 1 Slide the front panel to the left until it clicks. Front panel and the head unit are connected on the left side. Make sure that the front panel has been properly connected to the head unit.

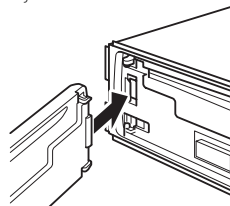

- 2 Press the right side of the front panel until it is firmly seated. If you can't attach the front panel to the head unit successfully, try again. However, forcing the front panel into place may result in damage.

Turning the unit on

- 1 Press **SRC/OFF** to turn the unit on.

Turning the unit off

- 1 Press **SRC/OFF** and hold until the unit turns off.

Selecting a source

- 1 Press **SRC/OFF** to cycle between:
TUNER (tuner)—**CD** (built-in CD player)—**USB** (USB)—**AUX** (AUX)

Adjusting the volume

- 1 Turn **M.C.** to adjust volume.

Note

When this unit's blue/white lead is connected to the vehicle's auto-antenna relay control terminal, the vehicle's antenna extends when this unit's source is turned on. To retract the antenna, turn the source off.

Use and care of the remote control

Using the remote control

- 1 Point the remote control in the direction of the front panel to operate.
When using for the first time, pull out the film protruding from the tray.

Replacing the battery

- 1 Slide the tray out on the back of the remote control.
- 2 Insert the battery with the plus (+) and minus (-) poles aligned properly.

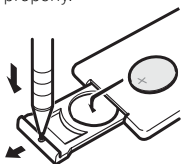

⚠ WARNING

- Keep the battery out of the reach of children. Should the battery be swallowed, consult a doctor immediately.
- Batteries (battery pack or batteries installed) must not be exposed to excessive heat such as sunshine, fire or the like.

⚠ CAUTION

- Use one **CR2025 (3 V)** lithium battery.
- Remove the battery if the remote control is not used for a month or longer.
- There is a danger of explosion if the battery is incorrectly replaced. Replace only with the same or equivalent type.
- Do not handle the battery with metallic tools.
- Do not store the battery with metallic objects.
- If the battery leaks, wipe the remote control completely clean and install a new battery.
- When disposing of used batteries, comply with governmental regulations or environmental public institutions' rules that apply in your country/area.
- "Perchlorate Material – special handling may apply.

See www.dtsc.ca.gov/hazardouswaste/perchlorate. (Applicable to California, U.S.A.)"

👉 Important

- Do not store the remote control in high temperatures or direct sunlight.
- The remote control may not function properly in direct sunlight.
- Do not let the remote control fall onto the floor, where it may become jammed under the brake or accelerator pedal. ■

Menu operations identical for function settings/audio adjustments/initial settings/lists

Returning to the previous display
Returning to the previous list (the folder one level higher)

- 1 Press **DISP/⇨/SCRL**.

Returning to the main menu
Returning to the top tier of list

- 1 Press and hold **DISP/⇨/SCRL**.

Returning to the ordinary display
Canceling the initial setting menu

- 1 Press **BAND/ESC**.

Returning to the ordinary display from the list

- 1 Press **BAND/ESC** or **↶**.



Operating this unit

Tuner

Basic Operations

<p>Selecting a band</p> <p>1 Press BAND/ESC until the desired band (F1, F2, F3 for FM or AM) is displayed.</p>
<p>Manual tuning (step by step)</p> <p>1 Press ◀ or ▶.</p>
<p>Seeking</p> <p>1 Press and hold ◀ or ▶, and then release. You can cancel seek tuning by briefly pressing ◀ or ▶. While pressing and holding ◀ or ▶, you can skip stations. Seek tuning starts as soon as you release ◀ or ▶.</p>

Storing and recalling stations

You can easily store up to six stations for each band as presets.

● **When you find a station that you want to store in memory, press one of the preset tuning buttons (1 to 6) and hold until the preset number stops flashing.**

Stored radio station frequency can be recalled by pressing the preset tuning button.

- You can also recall stored radio stations by pressing ▲ or ▼ during the frequency display.

Function settings

1 Press M.C. to display the main menu.

2 Turn M.C. to change the menu option and press to select FUNCTION.

3 Turn M.C. to select the function.

After selecting, perform the following procedures to set the function.

BSM (best stations memory)

BSM (best stations memory) automatically stores the six strongest stations in the order of their signal strength.

- 1 Press **M.C.** to turn BSM on.
To cancel, press **M.C.** again.

LOCAL (local seek tuning)

Local seek tuning lets you tune in only those radio stations with sufficiently strong signals for good reception.

- 1 Press **M.C.** to display the setting mode.
2 Turn **M.C.** to select the desired setting.
FM: **OFF—LEVEL 1—LEVEL 2—LEVEL 3—LEVEL 4**
AM: **OFF—LEVEL 1—LEVEL 2**
Larger setting number is higher level. The highest level setting allows reception of only the strongest stations, while lower settings let you receive progressively weaker stations.
3 Press **M.C.** to confirm the selection.



Note

Operation is complete even if the menu is cancelled before being confirmed. □

CD/CD-R/CD-RW and USB storage devices

Basic Operations

<p>Playing a CD/CD-R/CD-RW</p> <p>1 Insert the disc, label side up, into the disc loading slot. 1 If a disc has already been inserted, press SRC/OFF to select the built-in CD player.</p>
<p>Ejecting a CD/CD-R/CD-RW</p> <p>1 Press ▲.</p>
<p>Playing songs on a USB storage device</p> <p>1 Open the USB connector cover and plug in the USB storage device using a USB cable.</p>
<p>Stop playing a USB storage device</p> <p>1 You may disconnect the USB storage device at anytime.</p>
<p>Selecting a folder</p> <p>1 Press ▲ or ▼.</p>
<p>Selecting a track</p> <p>1 Press ◀ or ▶.</p>
<p>Fast forwarding or reversing</p> <p>1 Press and hold ◀ or ▶.</p>

Operating this unit

Returning to root folder

1 Press and hold **BAND/ESC**.

Switching between compressed audio and CD-DA

1 Press **BAND/ESC**.



Notes

- When playing compressed audio, there is no sound during fast forward or reverse.
- USB portable audio players that can be charged via USB will be recharged when plugged in and the ignition switch is set to ACC or ON.
- Disconnect USB storage device from unit when not in use.
- If plug and play is on and a USB storage device is present, depending on the type of device, the source may switch to **USB** automatically when you turn on the engine. Please change plug and play setting as necessary. Refer to **USB (plug and play)** on page 10.

Displaying text information

Selecting the desired text information

1 Press **DISP/↔/SCRL**.

CD TEXT discs: Play time—disc title—disc artist name—track title—track artist name

WMA/MP3: Play time—folder name—file name—track title—artist name—album title—comment—bit rate—folder and track numbers

WAV: Play time—folder name—file name—sampling frequency—folder and track numbers

Scrolling the text information to the left

1 Press and hold **DISP/↔/SCRL**.



Notes

- Incompatible text stored with the audio file may not be displayed or may be displayed incorrectly.
- Depending on the version of iTunes used to write MP3 files onto a disc, comment information may be incorrectly displayed.
- When playing back VBR (variable bit rate)-recorded WMA files, the average bit rate value is displayed.

- When playing back VBR (variable bit rate)-recorded MP3 files, **VBR** is displayed instead of bit rate value.

Selecting and playing files/tracks from the name list

1 Press **Q to switch to the file/track name list mode.**

2 Use **M.C. to select the desired file name (or folder name).**

Changing file or folder name

1 Turn **M.C.**

Playing

1 When a file or track is selected, press **M.C.**

Seeing a list of files (or folders) in the selected folder

1 When a folder is selected, press **M.C.**

Playing a song in the selected folder

1 When a folder is selected, press and hold **M.C.**



Note

Track title list will display the list of track titles on a CD TEXT disc.

Advanced operations using special buttons

Selecting a repeat play range

1 Press **6/↔** to cycle between the following:

CD/CD-R/CD-RW

- **DISC** – Repeat all tracks
- **TRACK** – Repeat the current track
- **FOLDER** – Repeat the current folder

USB audio player/USB memory

- **TRACK** – Repeat the current file
- **FOLDER** – Repeat the current folder
- **ALL** – Repeat all files

Playing tracks in random order

1 Press **5/⌘** to turn random play on or off.

Tracks in a selected repeat range are played in random order.

Operating this unit

Pausing playback

- 1 Press **2/PAUSE** to pause or resume.

Enhancing compressed audio and restoring rich sound (sound retriever)

- 1 Press **1/S.Rtrv** to cycle between:
OFF (off)—**1**—**2**
1 is effective for low compression rates, and **2** is effective for high compression rates.

Function settings

1 Press M.C. to display the main menu.

2 Turn M.C. to change the menu option and press to select FUNCTION.

3 Turn M.C. to select the function.

After selecting, perform the following procedures to set the function.

REPEAT (repeat play)

- 1 Press **M.C.** to display the setting mode.
- 2 Turn **M.C.** to select a repeat play range.
For details, refer to *Selecting a repeat play range* on the previous page.
- 3 Press **M.C.** to confirm the selection.

RANDOM (random play)

- 1 Press **M.C.** to turn random play on or off.

PAUSE (pause)

- 1 Press **M.C.** to pause or resume.

S.RTRV (sound retriever)

Automatically enhances compressed audio and restores rich sound.

- 1 Press **M.C.** to display the setting mode.
- 2 Turn **M.C.** to select the desired setting.
For details, refer to *Enhancing compressed audio and restoring rich sound (sound retriever)* on this page.
- 3 Press **M.C.** to confirm the selection.



Note

Operation is complete even if the menu is cancelled before being confirmed.

Audio Adjustments

1 Press M.C. to display the main menu.

2 Turn M.C. to change the menu option and press to select AUDIO.

3 Turn M.C. to select the audio function.

After selecting, perform the following procedures to set the audio function.

FAD/BAL (fader/balance adjustment)

You can change the fader/balance setting.

- 1 Press **M.C.** to display the setting mode.
- 2 Press **M.C.** to cycle between fader and balance.
- 3 Turn **M.C.** to adjust speaker balance.
Adjustment range (front/rear): **F15** to **R15**
Adjustment range (left/right): **L15** to **R15**
FR 0 is the proper setting when only two speakers are used.

EQUALIZER (equalizer recall)

There are six stored settings **DYNAMIC** (dynamic), **VOCAL** (vocal), **NATURAL** (natural), **CUSTOM** (custom), **FLAT** (flat) and **POWERFUL** (powerful).

- When **FLAT** is selected no adjustments are made to the sound.

- 1 Press **M.C.** to display the setting mode.
- 2 Turn **M.C.** to select the equalizer.
DYNAMIC—VOCAL—NATURAL—CUSTOM—FLAT—POWERFUL
- 3 Press **M.C.** to confirm the selection.

TONE CTRL (equalizer adjustment)

You can adjust the bass/mid/treble level.

- Adjusted equalizer curve settings are stored in **CUSTOM**.
- 1 Press **M.C.** to display the setting mode.
 - 2 Press **M.C.** to select **BASS** (bass)/**MID** (mid)/**TREBLE** (treble).
 - 3 Turn **M.C.** to adjust the level.
Adjustment range: **+6** to **-6**

LOUDNESS (loudness)

Loudness compensates for deficiencies in the low- and high-frequency ranges at low volume.

- 1 Press **M.C.** to display the setting mode.
- 2 Turn **M.C.** to select the desired setting.
OFF (off)—**LOW** (low)—**HIGH** (high)
- 3 Press **M.C.** to confirm the selection.

Operating this unit

SLA (source level adjustment)

SLA (Source level adjustment) lets you adjust the volume level of each source to prevent radical changes in volume when switching between sources.

- Settings are based on the FM volume level, which remains unchanged.
Before adjusting source levels, compare the FM volume level with the level of the source you wish to adjust.
- The AM volume level can also be adjusted with source level adjustments.

- 1 Press **M.C.** to display the setting mode.
- 2 Turn **M.C.** to adjust the source volume.
Adjustment range: **+4** to **-4**
- 3 Press **M.C.** to confirm the selection.



Notes

- When selecting FM as the source, you cannot switch to **SLA**.
- Operation is complete even if the menu is cancelled before being confirmed.

Initial Settings

1 Press SRC/OFF and hold until the unit turns off.

2 Press M.C. and hold until CLOCK SET appears in the display.

3 Turn M.C. to select the initial setting.

After selecting, perform the following procedures to set the initial setting.

CLOCK SET (setting the clock)

- 1 Press **M.C.** to display the setting mode.
- 2 Press **M.C.** to select the segment of the clock display you wish to set.
Hour—Minute
As you select segments of the clock display, the selected segment flashes.
- 3 Turn **M.C.** to adjust the clock.

AUX (auxiliary input)

Activate this setting when using auxiliary device connected to this unit.

- 1 Press **M.C.** to turn **AUX** on or off.

USB (plug and play)

This setting allows you to switch your source to **USB** automatically.

- 1 Press **M.C.** to turn the plug and play on or off.
ON – When USB storage device is connected, the source is automatically switched to **USB**. If you disconnect your USB storage device, this unit's source is turned off.
OFF – When USB storage device is connected, the source is not switched to **USB** automatically. Please change the source to **USB** manually.



Note

Operation is complete even if the menu is cancelled before being confirmed.

Using the AUX source

1 Insert the stereo mini plug into the AUX input jack.

2 Press SRC/OFF to select AUX as the source.



Note

AUX cannot be selected unless the auxiliary setting is turned on. For more details, refer to **AUX (auxiliary input)** on this page.

Turning the clock display on or off

● **Press CLOCK to turn the clock display on or off.**



Note

The clock display disappears temporarily when you perform other operations, but the clock display appears again after 25 seconds.

Connections

! WARNING

- Use speakers over 50 W (output value) and between 4 Ω to 8 Ω (impedance value). Do not use 1 Ω to 3 Ω speakers for this unit.
- The black cable is ground. When installing this unit or power amp (sold separately), make sure to connect the ground wire first. Ensure that the ground wire is properly connected to metal parts of the car's body. The ground wire of the power amp and the one of this unit or any other device must be connected to the car separately with different screws. If the screw for the ground wire loosens or falls out, it could result in fire, generation of smoke or malfunction.

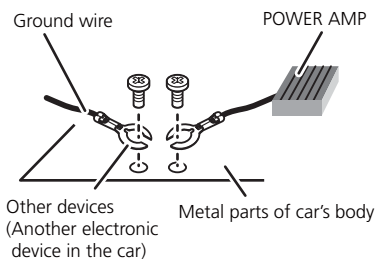

👉 Important

- When installing this unit in a vehicle without an ACC (accessory) position on the ignition switch, failure to connect the red cable to the terminal that detects operation of the ignition key may result in battery drain.



ACC position



No ACC position

- Use this unit with a 12-volt battery and negative grounding only. Failure to do so may result in a fire or malfunction.
- To prevent a short-circuit, overheating or malfunction, be sure to follow the directions below.
 - Disconnect the negative terminal of the battery before installation.

- Secure the wiring with cable clamps or adhesive tape. Wrap adhesive tape around wiring that comes into contact with metal parts to protect the wiring.
- Place all cables away from moving parts, such as the gear shift and seat rails.
- Place all cables away from hot places, such as near the heater outlet.
- Do not connect the yellow cable to the battery by passing it through the hole to the engine compartment.
- Cover any disconnected cable connectors with insulating tape.
- Do not shorten any cables.
- Never cut the insulation of the power cable of this unit in order to share the power with other devices. The current capacity of the cable is limited.
- Use a fuse of the rating prescribed.
- Never wire the negative speaker cable directly to ground.
- Never band together negative cables of multiple speakers.

- When this unit is on, control signals are sent through the blue/white cable. Connect this cable to the system remote control of an external power amp or the vehicle's auto-antenna relay control terminal (max. 300 mA 12 V DC). If the vehicle is equipped with a glass antenna, connect it to the antenna booster power supply terminal.
- Never connect the blue/white cable to the power terminal of an external power amp. Also, never connect it to the power terminal of the auto antenna. Doing so may result in battery drain or a malfunction.

Connection diagram

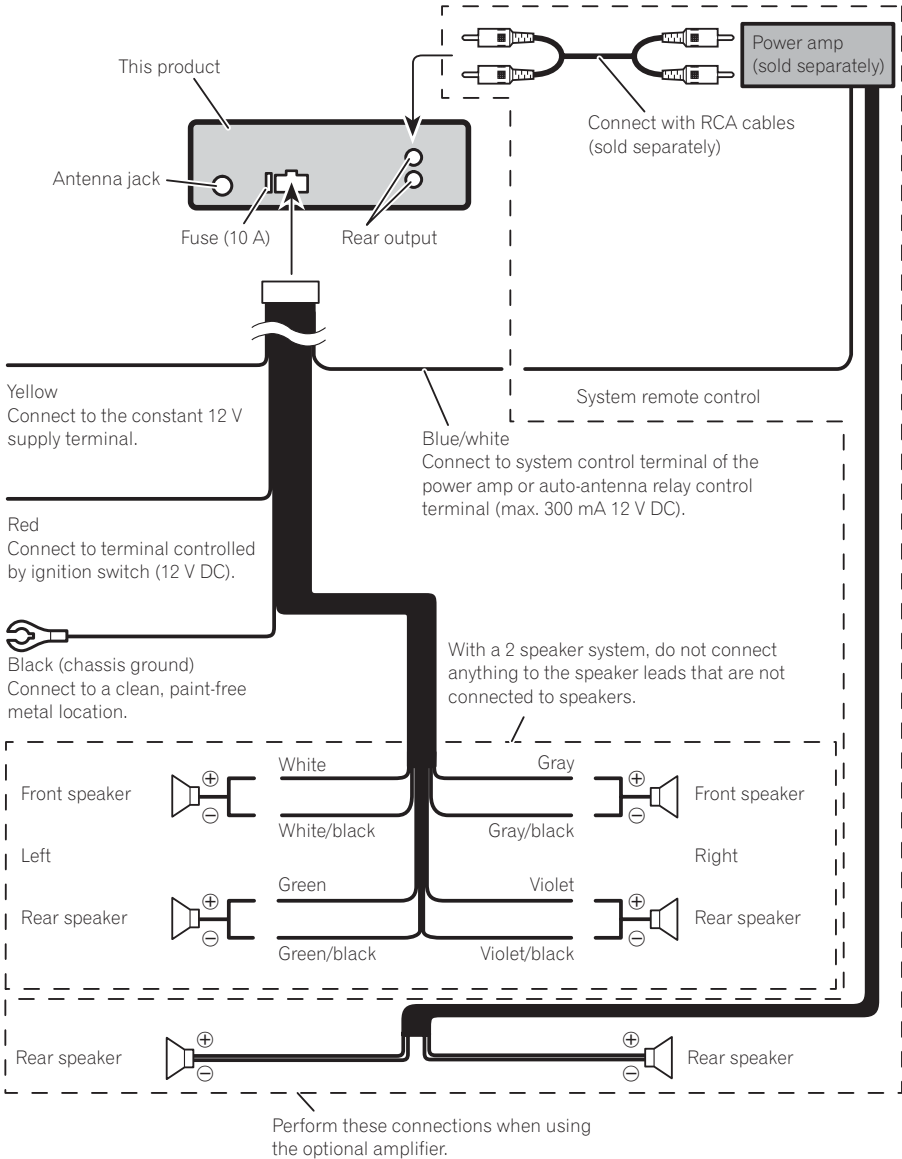

Installation



Important

- Check all connections and systems before final installation.
- Do not use unauthorized parts as this may cause malfunctions.
- Consult your dealer if installation requires drilling of holes or other modifications to the vehicle.
- Do not install this unit where :
 - it may interfere with operation of the vehicle.
 - it may cause injury to a passenger as a result of a sudden stop.
- The semiconductor laser will be damaged if it overheats. Install this unit away from hot places such as near the heater outlet.
- Optimum performance is obtained when the unit is installed at an angle of less than 60°.

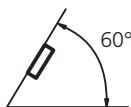

DIN front/rear mount

This unit can be properly installed either from "Front" (conventional DIN front-mount) or "Rear" (DIN rear-mount installation, utilizing threaded screw holes on the sides of unit chassis). For details, refer to the following installation methods.

DIN Front-mount

1 Insert the mounting sleeve into the dashboard.

For installation in shallow spaces, use the supplied mounting sleeve. If there is enough space, use the mounting sleeve that came with the vehicle.

2 Secure the mounting sleeve by using a screwdriver to bend the metal tabs (90°) into place.

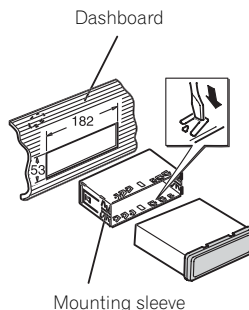

3 Install the unit as illustrated.

Use commercially available parts when installing.

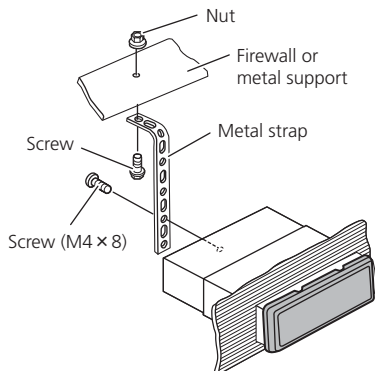

- Make sure that the unit is installed securely in place. An unstable installation may cause skipping or other malfunctions.

DIN Rear-mount

1 Determine the appropriate position where the holes on the bracket and the side of the unit match.

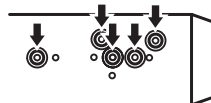

2 Tighten two screws on each side.

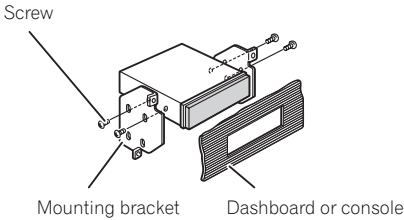

- Use either truss (5 mm × 8 mm) or flush surface (5 mm × 9 mm) screws, depending on the bracket screw holes.

Fastening the front panel

If you do not plan to detach the front panel, the front panel can be fastened with the supplied screw.

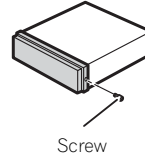

Removing the unit

1 Extend top and bottom of the trim ring outwards to remove the trim ring. (When reattaching the trim ring, point the side with the groove down.)

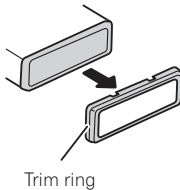

- Releasing the front panel allows easier access to the trim ring.

2 Insert the supplied extraction keys into both sides of the unit until they click into place.

3 Pull the unit out of the dashboard.

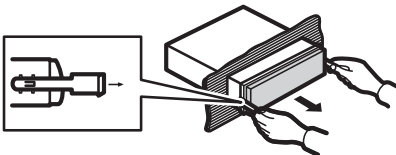

Additional Information

Troubleshooting

Symptom	Cause	Action
The display automatically returns to the ordinary display.	You did not perform any operation within about 30 seconds.	Perform operation again.
The repeat play range changes unexpectedly.	Depending on the repeat play range, the selected range may change when selecting another folder or track, or when fast forwarding/reversing.	Select the repeat play range again.
A subfolder is not played back.	Subfolders cannot be played when FOLDER (folder repeat) is selected.	Select another repeat play range.
NO XXXX appears when a display is changed (e.g., NO TITLE).	No text information embedded	Switch the display or play another track/file.
The unit is malfunctioning. There is interference.	You are using a device, such as a cell phone, that transmits electromagnetic waves near the unit.	Move electrical devices that may be causing the interference away from the unit.



Error messages

When you contact your dealer or your nearest Pioneer Service Center, be sure to note the error message.

Built-in CD Player

Message	Cause	Action
ERROR-11, 12, 17, 30	Dirty disc	Clean disc.
	Scratched disc	Replace disc.

ERROR-10, 11, 12, 15, 17, 30, A0	Electrical or mechanical	Turn the ignition switch OFF and back ON, or switch to a different source, then back to the CD player.
ERROR-15	The inserted disc is blank	Replace disc.
ERROR-22, 23	Unsupported CD format	Replace disc.
FRMT READ	There is sometimes a delay between the start of playback and when you start to hear any sound	Wait until the message disappears and you hear sound.
NO AUDIO	The inserted disc does not contain any playable files	Replace disc.
SKIPPED	The inserted disc contains DRM protected WMA files	Replace disc.
PROTECT	All the files on the inserted disc are embedded with DRM	Replace disc.

USB storage device

Message	Cause	Action
NO DEVICE	When plug and play is off, no USB storage device is connected.	<ul style="list-style-type: none"> • Turn the plug and play on. • Connect a compatible USB storage device.
FRMT READ	There is sometimes a delay between the start of playback and when you start to hear any sound	Wait until the message disappears and you hear sound.
NO AUDIO	No songs	Transfer the audio files to the USB storage device and connect.
	The connected USB storage device has security enabled	Follow the USB storage device instructions to disable the security.

Additional Information

SKIPPED	The connected USB storage device contains WMA files embedded with Windows Media™ DRM 9/10	Play an audio file not embedded with Windows Media DRM 9/10.
PROTECT	All the files in the USB storage device are embedded with Windows Media DRM 9/10	Transfer audio files not embedded with Windows Media DRM 9/10 to the USB storage device and connect.
N/A USB	The USB storage device connected to is not supported by this unit.	Connect a USB Mass Storage Class compliant device.
CHECK USB	The USB connector or USB cable has short-circuited.	Check that the USB connector or USB cable is not caught in something or damaged.
	The connected USB storage device consumes more than 500 mA (maximum allowable current).	Disconnect the USB storage device and do not use it. Turn the ignition switch to OFF, then to ACC or ON and then connect only compliant USB storage devices.
ERROR-18	Not compatible USB device	Disconnect your device and replace it with a compatible USB storage device.
ERROR-19	Communication failure	Perform one of the following operations. –Turn the ignition switch OFF and back ON. –Disconnect or eject the USB storage device. –Change to a different source. Then, return to the USB source.

ERROR-23	USB storage device is not formatted with FAT16 or FAT32	USB storage device should be formatted with FAT16 or FAT32.
-----------------	---	---



Handling guideline

Discs and player

Use only discs featuring either of following two logos.



Use 12-cm disc. Do not use 8-cm disc or an adapter for 8-cm disc.

Use only conventional, fully circular discs. Do not use shaped discs.



Do not insert anything other than a CD into the CD loading slot.

Do not use cracked, chipped, warped, or otherwise damaged discs as they may damage the player.

Unfinalized CD-R/CD-RW disc playback is not possible.

Do not touch the recorded surface of the discs.

Store discs in their cases when not in use.

Avoid leaving discs in excessively hot environments including under direct sunlight.

Do not attach labels, write on or apply chemicals to the surface of the discs.

To clean a CD, wipe the disc with a soft cloth outward from the center.

Condensation may temporarily impair the player's performance. Leave it to adjust to the warmer temperature for about one hour. Also, wipe any damp discs with a soft cloth.

Additional Information

Playback of discs may not be possible because of disc characteristics, disc format, recorded application, playback environment, storage conditions, and so on.

Road shocks may interrupt disc playback.

Read the precautions for discs before using them.

USB storage device

Address any questions you have about your USB storage device to the manufacturer of the device.

Connections via a USB hub are not supported.

Do not connect anything other than a USB storage device.

Do not leave the USB storage device in any place with high temperatures.

Firmly secure the USB storage device when driving. Do not let the USB storage device fall onto the floor, where it may become jammed under the brake or accelerator pedal.

Depending on the USB storage device, the following problems may occur.

- Operations may vary.
- This unit may not recognize the storage device.
- The file may not be played back properly.
- The device may generate noise in the radio.

DualDiscs

DualDiscs are two-sided discs that have a recordable CD for audio on one side and a recordable DVD for video on the other.

Since the CD side of DualDiscs is not physically compatible with the general CD standard, it may not be possible to play the CD side with this unit.

Frequent loading and ejecting of a DualDisc may result in scratches on the disc. Serious scratches can lead to playback problems on this unit. In some cases, a DualDisc may become stuck in the disc loading slot and will not eject. To prevent this, we recommend you refrain from using DualDisc with this unit. Please refer to the information from the disc manufacturer for more detailed information about DualDiscs.



Compressed audio compatibility (disc, USB)

WMA

File extension: .wma

Bit rate: 48 kbps to 320 kbps (CBR), 48 kbps to 384 kbps (VBR)

Sampling frequency: 32 kHz, 44.1 kHz, 48 kHz

Windows Media Audio Professional, Lossless, Voice/DRM Stream/Stream with video: No

MP3

File extension: .mp3

Bit rate: 8 kbps to 320 kbps

Sampling frequency: 16 kHz to 48 kHz (32, 44.1, 48 kHz for emphasis)

Compatible ID3 tag version: 1.0, 1.1, 2.2, 2.3, 2.4 (ID3 tag Version 2.x is given priority over Version 1.x.)

M3u playlist: No

MP3i (MP3 interactive), mp3 PRO: No

WAV

File extension: .wav

Quantization bits: 8 and 16 (LPCM), 4 (MS ADPCM)

Sampling frequency: 16 kHz to 48 kHz (LPCM), 22.05 kHz and 44.1 kHz (MS ADPCM)

Supplemental information

Only the first 32 characters can be displayed as a file name (including the file extension) or a folder name.

This unit may not operate correctly depending on the application used to encode WMA files.

There may be a slight delay when starting playback of audio files embedded with image data.

Disc

Playable folder hierarchy: up to eight tiers (A practical hierarchy is less than two tiers.)

Playable folders: up to 99

Additional Information

Playable files: up to 999

File system: ISO 9660 Level 1 and 2, Romeo, Joliet

Multi-session playback: Yes

Packet write data transfer: No

Regardless of the length of blank section between the songs of the original recording, compressed audio discs play with a short pause between songs.

USB storage device

Playable folder hierarchy: up to eight tiers (A practical hierarchy is less than two tiers.)

Playable folders: up to 500

Playable files: up to 15 000

Playback of copyright protected files: No

Partitioned USB storage device: Only the first partition can be played.

There may be a slight delay when starting playback of audio files on a USB storage device with numerous folder hierarchies.

CAUTION

Pioneer accepts no responsibility for data lost on the USB storage device even if that data is lost while using this unit. 

Sequence of audio files

The user cannot assign folder numbers and specify playback sequences with this unit.

Example of a hierarchy

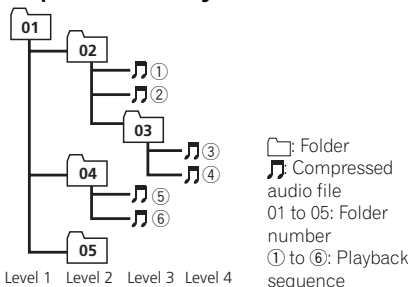

Disc

Folder selection sequence or other operation may differ depending on the encoding or writing software.

USB storage device

Playback sequence is the same as recorded sequence in the USB storage device. To specify the playback sequence, the following method is recommended.

- 1 Create the file name including numbers that specify the playback sequence (e.g., 001xxx.mp3 and 099yyy.mp3).
- 2 Put those files into a folder.
- 3 Save the folder containing files on the USB storage device.

However, depending on the system environment, you cannot specify the playback sequence.

For USB portable audio players, the sequence is different and depends on the player. 

Copyright and trademark

iTunes

Apple and iTunes are trademarks of Apple Inc., registered in the U.S. and other countries.

MP3

Supply of this product only conveys a license for private, non-commercial use and does not convey a license nor imply any right to use this product in any commercial (i.e. revenue-generating) real time broadcasting (terrestrial, satellite, cable and/or any other media), broadcasting/streaming via internet, intranets and/or other networks or in other electronic content distribution systems, such as pay-audio or audio-on-demand applications. An independent license for such use is required. For details, please visit <http://www.mp3licensing.com>.

Additional Information

WMA



Windows Media and the Windows logo are trademarks or registered trademarks of Microsoft Corporation in the United States and/or other countries.

This product includes technology owned by Microsoft Corporation and cannot be used or distributed without a license from Microsoft Licensing, Inc.

Specifications

General

Power source	14.4 V DC (10.8 V to 15.1 V allowable)
Grounding system	Negative type
Maximum current consumption	10.0 A
Dimensions (W × H × D):	
DIN	
Chassis	178 mm × 50 mm × 165 mm (7 in. × 2 in. × 6-1/2 in.)
Nose	188 mm × 58 mm × 24 mm (7-3/8 in. × 2-1/4 in. × 1 in.)
D	
Chassis	178 mm × 50 mm × 165 mm (7 in. × 2 in. × 6-1/2 in.)
Nose	170 mm × 48 mm × 24 mm (6-3/4 in. × 1-7/8 in. × 1 in.)
Weight	1.3 kg (2.9 lbs)

Audio

Maximum power output	50 W × 4
Continuous power output	22 W × 4 (50 Hz to 15 000 Hz, 5 % THD, 4 Ω load, both channels driven)
Load impedance	4 Ω (4 Ω to 8 Ω allowable)
Preout maximum output level	2.0 V

Tone controls:

Bass	
Frequency	100 Hz
Gain	±12 dB
Mid	
Frequency	1 kHz
Gain	±12 dB
Treble	
Frequency	10 kHz
Gain	±12 dB

CD player

System	Compact disc audio system
Usable discs	Compact disc
Signal-to-noise ratio	94 dB (1 kHz) (IHF-A network)
Number of channels	2 (stereo)
WMA decoding format	Ver. 7, 7.1, 8, 9, 10, 11 (2ch audio) (Windows Media Player)
MP3 decoding format	MPEG-1 & 2 Audio Layer 3
WAV signal format	Linear PCM & MS ADPCM (Non-compressed)

USB

USB standard specification	USB 2.0 full speed
Maximum current supply	500 mA
Minimum memory capacity	256 MB
USB Class	MSC (Mass Storage Class)
File system	FAT16, FAT32
WMA decoding format	Ver. 7, 7.1, 8, 9, 10, 11 (2ch audio) (Windows Media Player)
MP3 decoding format	MPEG-1 & 2 Audio Layer 3
WAV signal format	Linear PCM & MS ADPCM (Non-compressed)

FM tuner

Frequency range	87.9 MHz to 107.9 MHz
Usable sensitivity	11 dBf (0.7 μV/75 Ω mono, S/N: 30 dB)
Signal-to-noise ratio	72 dB (IHF-A network)

AM tuner

Frequency range	530 kHz to 1 710 kHz
Usable sensitivity	25 μV (S/N: 20 dB)
Signal-to-noise ratio	62 dB (IHF-A network)

Additional Information

CEA2006 Specifications



Power output 14 W RMS × 4 Channels (4 Ω and $\leq 1\%$ THD+N)
S/N ratio 91 dBA (reference: 1 W into 4 Ω)

Note

Specifications and the design are subject to modifications without notice.

Avant de commencer

Nous vous remercions d'avoir acheté cet appareil PIONEER.

Pour garantir une utilisation correcte, lisez bien ce mode d'emploi avant d'utiliser cet appareil. Il est particulièrement important que vous lisiez et respectiez les indications **ATTENTION** et **PRÉCAUTION** de ce mode d'emploi. *Conservez-le dans un endroit sûr et facilement accessible pour toute consultation ultérieure.* ■

Pour le modèle canadien

Cet appareil numérique de la classe B est conforme à la norme NMB-003 du Canada. ■

Quelques mots sur cet appareil

Les fréquences du syntoniseur de cet appareil sont attribuées pour une utilisation en Amérique du Nord. Son utilisation dans d'autres régions peut se traduire par une réception de mauvaise qualité.

PRÉCAUTION

- Ne laissez pas cet appareil entrer en contact avec des liquides. Cela pourrait provoquer une électrocution. Tout contact avec des liquides pourrait aussi provoquer des dommages, de la fumée et une surchauffe de l'appareil.
- Maintenez le niveau d'écoute à une valeur telle que vous puissiez entendre les sons provenant de l'extérieur.
- Évitez tout contact avec l'humidité.
- Si la batterie est débranchée ou déchargée, le contenu de la mémoire sera effacé. ■

Service après-vente des produits Pioneer

Veillez contacter le revendeur ou le distributeur auprès duquel vous avez acheté cet appareil pour le service après-vente (y compris les conditions de garantie) ou pour toute autre information. Dans le cas où les informations nécessaires ne sont pas disponibles, veuillez contacter les sociétés indiquées ci-dessous :

N'expédiez pas l'appareil pour réparation à l'une des adresses figurant ci-dessous sans avoir pris contact au préalable.

États-Unis

Pioneer Electronics (USA) Inc.
CUSTOMER SUPPORT DIVISION
P.O. Box 1760
Long Beach, CA 90801-1760
800-421-1404

CANADA

Pioneer Électroniques du Canada, Inc.
Département de service aux consommateurs
300 Allstate Parkway
Markham, Ontario L3R 0P2
1-877-283-5901
905-479-4411

Pour connaître les conditions de garantie, reportez-vous au document Garantie limitée qui accompagne cet appareil. ■

En cas d'anomalie

En cas d'anomalie, veuillez contacter votre revendeur ou le centre d'entretien agréé par PIONEER le plus proche. ■

Visitez notre site Web

<http://www.pioneerelectronics.com>

- Informez-vous sur les mises à jour disponibles pour votre produit (telles que les mises à jour du firmware).
- Enregistrez votre produit afin de recevoir des notifications concernant les mises à jour du produit, ainsi que pour sauvegarder les détails de votre achat dans nos fichiers en cas de perte ou de vol.
- Accédez aux modes d'emploi, aux informations relatives aux pièces de rechange et à l'entretien, et à beaucoup d'autres informations. ■

Appareil central

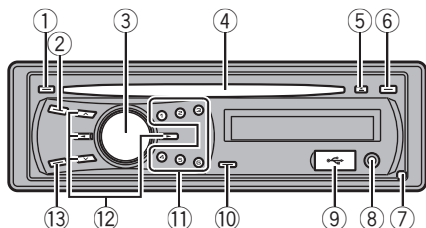

Partie	Partie
① DISP/↔/SCRL	⑧ Jack d'entrée AUX (jack stéréo 3,5 mm)
② SRC/OFF	⑨ Port USB
③ MULTI-CONTROL (M.C.)	⑩ 🔍 (liste)
④ Fente de chargement des disques	⑪ 1 à 6
⑤ ▲ (éjection)	⑫ ▲/▼/◀/▶
⑥ CLOCK	⑬ BAND/ESC
⑦ Touche de retrait de la face avant	

⚠️ PRÉCAUTION

Utilisez un câble USB Pioneer en option (CD-U50E) pour connecter le lecteur audio USB/la mémoire USB au port USB. Comme le lecteur audio USB/la mémoire USB se projette en avant de l'appareil, il est dangereux de les connecter directement sur l'appareil.

N'utilisez pas de produit non autorisé. ■

Télécommande

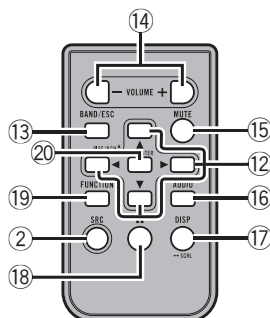

Partie	Utilisation
⑭ VOLUME	Appuyez sur ces touches pour augmenter ou diminuer le niveau sonore.
⑮ MUTE	Appuyez sur cette touche pour couper le son. Appuyez à nouveau pour réactiver le son.
⑯ AUDIO	Appuyez sur cette touche pour choisir une fonction audio.
⑰ DISP/SCRL	Appuyez sur cette touche pour choisir un affichage différent. Appuyez de façon prolongée pour faire défiler les informations textuelles.
⑱ II	Appuyez sur cette touche pour mettre en pause ou reprendre la lecture.
⑲ FUNCTION	Appuyez sur cette touche pour choisir des fonctions. Appuyez de façon prolongée pour rappeler le menu des réglages initiaux quand les sources sont hors service.
⑳ LIST/ENTER	Appuyez sur cette touche pour afficher la liste des titres des disques, des titres des plages, des dossiers ou des fichiers selon la source. Appuyez sur cette touche pour contrôler les fonctions lorsque vous utilisez le menu.



Utilisation de l'appareil

Indications affichées

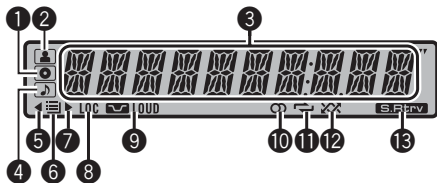

Indicateur	État
1	(disque) Le nom du disque (album) s'affiche.
2	(artiste) Le nom de l'artiste (page) du disque s'affiche.
3	Section d'affichage principal <ul style="list-style-type: none"> • Syntoniseur : gamme et fréquence • Lecteur de CD intégré et USB : temps de lecture écoulé et informations textuelles
4	(page musicale) Le nom de la piste (page musicale) s'affiche. Un fichier audio pouvant être lu est sélectionné lorsque vous utilisez la fonction liste.
5	Un niveau supérieur de dossier ou de menu existe.
6	(dossier) La fonction liste est utilisée.
7	Un niveau inférieur de dossier ou de menu existe.
8	LOC L'accord automatique sur une station locale est en service.
9	LOUD (correction physiologique) La correction physiologique est activée.
10	(stéréo) La station sélectionnée émet en stéréo.
11	(répétition de la lecture) La fonction de répétition d'une plage ou d'un dossier est activée.
12	(lecture aléatoire) La lecture aléatoire est activée.
13	S.R.trv (sound retriever) La fonction Sound Retriever est activée.

Opérations de base

Important

- Lorsque vous enlevez ou remontez la face avant, manipulez-la doucement.
- Évitez de heurter la face avant.
- Conservez la face avant à l'abri des températures élevées et de la lumière directe du soleil.
- Retirez les câbles et les périphériques connectés à cet appareil avant d'enlever la face avant pour éviter d'endommager le périphérique ou l'intérieur du véhicule.

Retrait de la face avant pour protéger l'appareil contre le vol

- 1 Appuyez sur la touche de retrait pour libérer la face avant.
- 2 Saisissez la face avant et retirez-la.

Remontage de la face avant

- 1 Faites glisser la face avant vers la gauche jusqu'à ce qu'elle s'enclenche en position. La face avant et l'appareil central sont connectés sur le côté gauche. Assurez-vous que la face avant soit correctement connectée à l'appareil central.

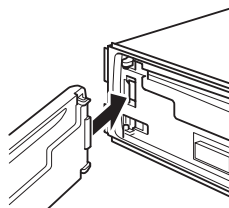

- 2 Appuyez sur le côté droit de la face avant jusqu'à ce qu'elle soit bien en place. Si vous ne pouvez pas monter la face avant sur l'appareil central, réessayez. Cependant, forcer la face avant en position risque de l'endommager.

Mise en service de l'appareil

- 1 Appuyez sur **SRC/OFF** pour mettre en service l'appareil.

Mise hors service de l'appareil

- 1 Maintenez appuyé **SRC/OFF** jusqu'à ce que l'appareil soit mis hors tension.

Choix d'une source

- 1 Appuyez sur **SRC/OFF** pour parcourir les options disponibles :
TUNER (syntoniseur)—**CD** (lecteur de CD intégré)
—**USB** (USB)—**AUX** (AUX)

Réglage du volume

- 1 Tournez **M.C.** pour régler le volume.

Utilisation de l'appareil



Remarque

Si le fil bleu/blanc de l'appareil est relié à la prise de commande du relais de l'antenne motorisée du véhicule, celle-ci se déploie lorsque la source est mise en service. Pour rétracter l'antenne, mettez la source hors service.

Utilisation et entretien de la télécommande

Utilisation de la télécommande

1 Pointez la télécommande dans la direction de la face avant de l'appareil à télécommander. Lors de la première utilisation, retirez le film qui dépasse du porte-pile.

Remplacement de la pile

1 Sortez le porte-pile de l'arrière de la télécommande en le faisant glisser.
2 Insérez la pile en respectant les polarités (+) et (-).

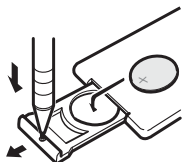

ATTENTION

- Conservez la pile hors de portée des enfants. Au cas où la pile serait avalée, consultez immédiatement un médecin.
- Les piles ne doivent pas être exposées à des températures élevées telles que la lumière directe du soleil, des flammes ou toute autre source de chaleur similaire.



PRÉCAUTION

- Utilisez une pile au lithium **CR2025 (3 V)**.
- Retirez la pile si la télécommande n'est pas utilisée pendant un mois ou plus.
- Remplacer la pile de manière incorrecte peut créer un risque d'explosion. Remplacez la pile uniquement par une pile identique ou de type équivalent.
- Ne manipulez pas la pile avec un outil métallique.

- Ne conservez pas la pile avec des objets métalliques.
- Si la pile fuit, nettoyez soigneusement la télécommande, puis insérez une pile neuve.
- Lors de la mise au rebut des piles usagées, respectez les règlements nationaux ou les instructions locales en vigueur dans le pays ou la région en matière de conservation ou de protection de l'environnement.



Important

- Ne laissez pas la télécommande exposée à des températures élevées ou à la lumière directe du soleil.
- La télécommande peut ne pas fonctionner correctement à la lumière directe du soleil.
- Ne laissez pas la télécommande tomber sur le plancher, où elle pourrait gêner le bon fonctionnement de la pédale de frein ou d'accélérateur.

Opérations communes des menus pour les réglages des fonctions/réglages audio/réglages initiaux/listes

Retour à l'affichage précédent

Retour à la liste précédente (le dossier de niveau immédiatement supérieur)

1 Appuyez sur **DISP/↔/SCRL**.

Retour au menu principal

Retour au niveau le plus élevé de la liste

1 Appuyez sur **DISP/↔/SCRL** de façon prolongée.

Retour à l'affichage ordinaire

Annulation du menu des réglages initiaux

1 Appuyez sur **BAND/ESC**.

Retour à l'affichage ordinaire à partir de la liste

1 Appuyez sur **BAND/ESC** ou **Q**.



Utilisation de l'appareil

Syntoniseur

Opérations de base

<p>Sélection d'une gamme</p> <p>1 Appuyez sur BAND/ESC jusqu'à ce que la gamme désirée (F1, F2, F3 en FM ou AM(PO/GO)) s'affiche.</p>
<p>Accord manuel (pas à pas)</p> <p>1 Appuyez sur ◀ ou ▶.</p>
<p>Recherche</p> <p>1 Appuyez de façon continue sur ◀ ou ▶, puis relâchez.</p> <p>Vous pouvez annuler l'accord automatique en appuyant brièvement sur ◀ ou ▶.</p> <p>Lorsque vous appuyez sur ◀ ou ▶ de façon prolongée, vous pouvez sauter des stations. L'accord automatique démarre dès que vous relâchez ◀ ou ▶.</p>

Mise en mémoire et rappel des stations

Vous pouvez facilement mettre en mémoire jusqu'à six stations pour chaque gamme.

- **Lorsque se présente une station que vous désirez mettre en mémoire, maintenez la pression sur une des touches de présélection (1 à 6) jusqu'à ce que le numéro de la présélection cesse de clignoter.**

La fréquence d'une station radio mémorisée peut être rappelée en appuyant sur le bouton de présélection.

- Vous pouvez aussi rappeler les fréquences des stations radio mémorisées en appuyant sur ▲ ou ▼ pendant l'affichage de la fréquence.

Réglages des fonctions

1 Appuyez sur M.C. pour afficher le menu principal.

2 Tournez M.C. pour changer l'option de menu et appuyez pour sélectionner FUNCTION.

3 Tournez M.C. pour sélectionner la fonction.

Après avoir sélectionné la fonction, effectuez les procédures de paramétrage suivantes.

BSM (mémoire des meilleures stations)

La fonction BSM (mémoire des meilleures stations) mémorise automatiquement les six stations les plus fortes dans l'ordre de la force du signal.

- 1 Appuyez sur **M.C.** pour mettre la fonction BSM en service.
- Pour annuler, appuyez de nouveau sur **M.C.**

LOCAL (accord automatique sur une station locale)

L'accord automatique sur une station locale ne s'intéresse qu'aux stations de radio dont le signal reçu est suffisamment puissant pour garantir une réception de bonne qualité.

- 1 Appuyez sur **M.C.** pour afficher le mode de paramétrage.

- 2 Tournez **M.C.** pour choisir le réglage désiré.
- FM : **OFF—LEVEL 1—LEVEL 2—LEVEL 3—LEVEL 4**

AM : **OFF—LEVEL 1—LEVEL 2**

Un numéro de réglage plus élevé correspond à un niveau plus élevé. La valeur la plus élevée permet la réception des seules stations très puissantes ; les autres valeurs autorisent, dans l'ordre décroissant, la réception de stations de moins en moins puissantes.

- 3 Appuyez sur **M.C.** pour confirmer la sélection.



Remarque

L'opération est validée même si le menu est annulé avant la confirmation. ■

CD/CD-R/CD-RW et périphériques de stockage USB

Opérations de base

<p>Lecture d'un CD/CD-R/CD-RW</p> <p>1 Introduisez un disque, l'étiquette vers le haut, dans le logement de chargement des disques.</p> <p>1 Si un disque a déjà été introduit, appuyez sur SRC/OFF pour choisir le lecteur de CD intégré.</p>
<p>Éjection d'un CD/CD-R/CD-RW</p> <p>1 Appuyez sur ▲.</p>
<p>Lecture de plages musicales sur un périphérique de stockage USB</p> <p>1 Ouvrez le cache du connecteur USB et branchez le périphérique de stockage USB à l'aide d'un câble USB.</p>
<p>Arrêt de la lecture d'un périphérique de stockage USB</p> <p>1 Vous pouvez débrancher le périphérique de stockage USB à tout moment.</p>
<p>Sélection d'un dossier</p> <p>1 Appuyez sur ▲ ou ▼.</p>
<p>Sélection d'une plage</p> <p>1 Appuyez sur ◀ ou ▶.</p>
<p>Avance ou retour rapide</p> <p>1 Appuyez de façon continue sur ◀ ou ▶.</p>
<p>Retour au dossier racine</p> <p>1 Appuyez sur BAND/ESC de façon prolongée.</p>
<p>Commutation entre les modes audio compressé et CD-DA</p> <p>1 Appuyez sur BAND/ESC.</p>



Remarques

- Lors de la lecture d'un disque d'audio compressé, aucun son n'est émis pendant l'avance ou le retour rapide.
- Les lecteurs audio portables USB pouvant être chargés via USB sont rechargés lorsqu'ils sont branchés et que le contact d'allumage est mis en position ACC ou ON.
- Débranchez le périphérique de stockage USB de l'appareil lorsque vous ne l'utilisez pas.
- Si la fonction Plug-and-Play est en service et si un périphérique de stockage USB est présent, la source peut, selon le type de périphé-

rique, basculer automatiquement sur **USB** lorsque vous mettez le moteur en marche. Changez le réglage Plug-and-Play si nécessaire. Reportez-vous à la page 29, **USB** (*plug and play*).

Affichage des informations textuelles

<p>Sélection des informations textuelles désirées</p> <p>1 Appuyez sur DISP/↔/SCRL.</p> <p>Disques CD TEXT : Temps de lecture—titre du disque—nom de l'interprète du disque—titre de la plage—nom de l'interprète de la plage</p> <p>WMA/MP3 : Temps de lecture—nom du dossier—nom du fichier—titre de la plage—nom de l'artiste—titre de l'album—commentaire—débit binaire—numéros de dossier et de plage</p> <p>WAV : Temps de lecture—nom du dossier—nom du fichier—fréquence d'échantillonnage—numéros de dossier et de plage</p>
<p>Défilement des informations textuelles sur la gauche</p> <p>1 Appuyez sur DISP/↔/SCRL de façon prolongée.</p>



Remarques

- Tout texte incompatible mémorisé avec le fichier audio risque de ne pas s'afficher ou de s'afficher de manière incorrecte.
- Selon la version de iTunes utilisée pour enregistrer les fichiers MP3 sur un disque, les informations de commentaire peuvent ne pas s'afficher correctement.
- Lors de la lecture de fichiers WMA enregistrés en VBR (débit binaire variable), la valeur du débit binaire moyen est affichée.
- Lors de la lecture de fichiers MP3 enregistrés en mode VBR (débit binaire variable), **VBR** est affiché au lieu de la valeur du débit binaire.

Sélection et lecture des fichiers/plages à partir de la liste des noms

1 Appuyez sur 🔍 pour passer en mode liste des noms de fichiers/plages.

Utilisation de l'appareil

2 Utilisez M.C. pour sélectionner le nom de fichier (ou nom de dossier) désiré.

Modification d'un nom de fichier ou de dossier 1 Tournez M.C.
Lecture 1 Lorsqu'un fichier ou une plage est sélectionné, appuyez sur M.C.
Affichage d'une liste des fichiers (ou des dossiers) dans le dossier sélectionné 1 Quand un dossier est sélectionné, appuyez sur M.C.
Lecture d'une plage musicale dans le dossier sélectionné 1 Quand un dossier est sélectionné, appuyez sur M.C. de façon prolongée.

Remarque

La liste des titres de plage affiche la liste des titres présents sur un CD TEXT.

Utilisation avancée à l'aide de boutons spéciaux

Sélection d'une étendue de répétition de lecture 1 Appuyez sur 6/↔ pour parcourir les options disponibles : CD/CD-R/CD-RW <ul style="list-style-type: none"> • DISC – Répétition de toutes les plages • TRACK – Répétition de la plage en cours de lecture • FOLDER – Répétition du dossier en cours de lecture Lecteur audio USB/mémoire USB <ul style="list-style-type: none"> • TRACK – Répétition du fichier en cours de lecture • FOLDER – Répétition du dossier en cours de lecture • ALL – Répétition de tous les fichiers
Écoute des plages dans un ordre aléatoire 1 Appuyez sur 5/⚡ pour activer ou désactiver la lecture aléatoire. Les plages d'une étendue de répétition sélectionnée sont lues dans un ordre aléatoire.

Pause de la lecture

- 1 Appuyez sur **2/PAUSE** pour mettre en pause ou reprendre la lecture.

Amélioration de l'audio compressé et restauration d'un son riche (sound retriever (correcteur de son compressé))

- 1 Appuyez sur **1/S.Rtrv** pour parcourir les options disponibles :

OFF (hors service)—**1—2**

1 est efficace pour les faibles taux de compression et **2** est efficace pour les taux de compression élevés.

Réglages des fonctions

1 Appuyez sur M.C. pour afficher le menu principal.

2 Tournez M.C. pour changer l'option de menu et appuyez pour sélectionner FUNCTION.

3 Tournez M.C. pour sélectionner la fonction.

Après avoir sélectionné la fonction, effectuez les procédures de paramétrage suivantes.

REPEAT (répétition de la lecture)

- 1 Appuyez sur **M.C.** pour afficher le mode de paramétrage.
- 2 Tournez **M.C.** pour sélectionner une étendue de répétition de lecture.
Pour les détails, reportez-vous à cette page, *Sélection d'une étendue de répétition de lecture.*
- 3 Appuyez sur **M.C.** pour confirmer la sélection.

RANDOM (lecture aléatoire)

- 1 Appuyez sur **M.C.** pour mettre en service ou hors service la lecture aléatoire.

PAUSE (pause)

- 1 Appuyez sur **M.C.** pour mettre en pause ou reprendre la lecture.

Utilisation de l'appareil

S.RTRV (sound retriever)

Améliore automatiquement l'audio compressé et restaure un son riche.

- ① Appuyez sur **M.C.** pour afficher le mode de paramétrage.
- ② Tournez **M.C.** pour choisir le réglage désiré. Pour les détails, reportez-vous à la page précédente. *Amélioration de l'audio compressé et restauration d'un son riche (sound retriever (correcteur de son compressé)).*
- ③ Appuyez sur **M.C.** pour confirmer la sélection.



Remarque

L'opération est validée même si le menu est annulé avant la confirmation.

Réglages sonores

1 Appuyez sur M.C. pour afficher le menu principal.

2 Tournez M.C. pour changer l'option de menu et appuyez pour sélectionner AUDIO.

3 Tournez M.C. pour sélectionner la fonction audio.

Après avoir sélectionné la fonction audio, effectuez les procédures de paramétrage suivantes.

FAD/BAL (réglage de l'équilibre avant-arrière/droite-gauche)

Vous pouvez modifier le réglage d'équilibre avant-arrière/droite-gauche.

- ① Appuyez sur **M.C.** pour afficher le mode de paramétrage.
- ② Appuyez sur **M.C.** pour basculer entre l'équilibre avant-arrière/droite-gauche.
- ③ Tournez **M.C.** pour régler l'équilibre sonore entre les haut-parleurs.
Plage de réglage (avant/arrière) : **F15 à R15**
Plage de réglage (gauche/droite) : **L15 à R15**
FR 0 est le réglage convenable dans le cas où seulement deux haut-parleurs sont utilisés.

EQUALIZER (rappel de l'égaliseur)

Six réglages sont préenregistrés : **DYNAMIC** (dynamique), **VOCAL** (chant), **NATURAL** (naturel), **CUSTOM** (personnalisé), **FLAT** (absence de correction) et **POWERFUL** (accentuation de la puissance).

- Quand **FLAT** est sélectionné, aucun ajustement n'est apporté au son.
- ① Appuyez sur **M.C.** pour afficher le mode de paramétrage.
 - ② Tournez **M.C.** pour sélectionner l'égaliseur.
DYNAMIC—VOCAL—NATURAL—CUSTOM—FLAT—POWERFUL
 - ③ Appuyez sur **M.C.** pour confirmer la sélection.

STONE CTRL (réglage de l'égaliseur)

Vous pouvez régler le niveau des graves, des médiums et des aigus.

- Les réglages de la courbe d'égalisation ajustée sont mémorisés dans **CUSTOM**.
- ① Appuyez sur **M.C.** pour afficher le mode de paramétrage.
 - ② Appuyez sur **M.C.** pour sélectionner **BASS** (graves)/**MID** (médiums)/**TREBLE** (aigus).
 - ③ Tournez **M.C.** pour régler le niveau.
Plage de réglage : **+6 à -6**

LOUDNESS (correction physiologique)

La correction physiologique a pour objet d'accroître les hautes et les basses fréquences à bas niveaux d'écoute.

- ① Appuyez sur **M.C.** pour afficher le mode de paramétrage.
- ② Tournez **M.C.** pour choisir le réglage désiré.
OFF (désactivé)—**LOW** (faible)—**HIGH** (élevé)
- ③ Appuyez sur **M.C.** pour confirmer la sélection.

SLA (réglage du niveau de la source)

La fonction **SLA** (réglage du niveau de la source) permet d'ajuster les niveaux sonores de chaque source afin d'éviter que ne se produisent de fortes variations d'amplitude sonore lorsque vous passez d'une source à l'autre.

- Les réglages sont basés sur le niveau du volume FM qui lui, demeure inchangé.
Avant d'ajuster les niveaux de la source, comparez le niveau du volume FM au niveau de la source que vous voulez régler.
 - Le niveau du volume AM peut également être réglé à l'aide de cette fonction.
- ① Appuyez sur **M.C.** pour afficher le mode de paramétrage.
 - ② Tournez **M.C.** pour régler le volume de la source.
Plage de réglage : **+4 à -4**
 - ③ Appuyez sur **M.C.** pour confirmer la sélection.

Utilisation de l'appareil

Remarques

- Si FM a été choisie comme source, vous ne pouvez pas afficher la fonction **SLA**.
- L'opération est validée même si le menu est annulé avant la confirmation. 

Réglages initiaux

1 Maintenez appuyé SRC/OFF jusqu'à ce que l'appareil soit mis hors tension.

2 Appuyez sur M.C. jusqu'à ce que CLOCK SET apparaisse sur l'écran.

3 Tournez M.C. pour sélectionner le réglage initial.

Après avoir sélectionné le réglage initial, effectuez les procédures de paramétrage suivantes.

CLOCK SET (réglage de l'horloge)

- 1 Appuyez sur **M.C.** pour afficher le mode de paramétrage.
- 2 Appuyez sur **M.C.** pour sélectionner le segment de l'affichage de l'horloge que vous voulez régler. Heure—Minute
La partie sélectionnée clignote sur l'affichage de l'horloge.
- 3 Tournez **M.C.** pour régler l'horloge.

AUX (entrée auxiliaire)

Activez ce réglage lorsque vous utilisez un appareil auxiliaire connecté à cet appareil.

- 1 Appuyez sur **M.C.** pour mettre **AUX** en service ou hors service.

USB (plug and play)

Ce réglage vous permet de basculer automatiquement votre source sur **USB**.

- 1 Appuyez sur **M.C.** pour activer ou désactiver la fonction plug and play.

ON – Quand l'appareil de stockage USB est connecté, la source est automatiquement basculée sur **USB**. Si vous déconnectez votre appareil de stockage USB, cette source est mise hors service.

OFF – Quand l'appareil de stockage USB est connecté, la source n'est pas automatiquement basculée sur **USB**. Vous devez basculer la source sur **USB** manuellement.

Remarque

L'opération est validée même si le menu est annulé avant la confirmation. 

Utilisation de la source AUX

1 Insérez la mini prise stéréo dans le jack d'entrée AUX.

2 Appuyez sur SRC/OFF pour choisir AUX comme source.

Remarque

Vous ne pouvez pas sélectionner AUX à moins que le réglage auxiliaire soit activé. Pour plus de détails, reportez-vous à cette page, **AUX (entrée auxiliaire)**. 

Mise en service ou hors service de l'affichage de l'horloge

- Appuyez sur **CLOCK** pour mettre l'affichage de l'horloge en service ou hors service.

Remarque

L'affichage de l'horloge disparaît momentanément quand une autre opération est réalisée ; il apparaît à nouveau 25 secondes plus tard. 

⚠ ATTENTION

- Utilisez des haut-parleurs avec une puissance de sortie de 50 W et une impédance de 4 Ω à 8 Ω . N'utilisez pas des haut-parleurs d'impédance 1 Ω à 3 Ω avec cet appareil.
- Le câble noir est la masse. Lorsque vous installez cet appareil ou un amplificateur de puissance (vendu séparément), assurez-vous de connecter le fil de masse en premier. Assurez-vous que le fil de masse est connecté correctement aux parties métalliques de la carrosserie du véhicule. Le fil de masse de l'amplificateur de puissance et celui de cet appareil ou de tout autre appareil doivent être connectés au véhicule séparément et avec des vis différentes. Si la vis du fil de masse se desserre ou tombe, il peut en résulter un incendie, de la fumée ou un dysfonctionnement.

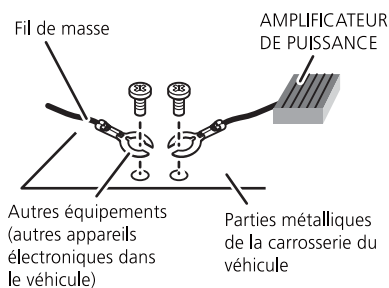

🔑 Important

- Lors de l'installation de cet appareil dans un véhicule sans position ACC (accessoire) sur le contacteur d'allumage, ne pas connecter le câble rouge à la borne qui détecte l'utilisation de la clé de contact peut entraîner le déchargement de la batterie.



Avec position ACC



Sans position ACC

- Utilisez cet appareil uniquement sur des véhicules avec une batterie 12 volts et une mise à

la masse du négatif. Le non respect de cette prescription peut engendrer un incendie ou un dysfonctionnement.

- Pour éviter un court-circuit, une surchauffe ou un dysfonctionnement, assurez-vous de respecter les instructions suivantes.
 - Déconnectez la borne négative de la batterie avant l'installation.
 - Fixez le câblage avec des serre-fils ou de la bande adhésive. Pour protéger le câblage, enroulez dans du ruban adhésif les parties du câblage en contact avec des pièces en métal.
 - Placez les câbles à l'écart de toutes les parties mobiles, telles que le levier de vitesse et les rails des sièges.
 - Placez les câbles à l'écart de tous les endroits chauds, par exemple les sorties de chauffage.
 - Ne reliez pas le câble jaune à la batterie à travers le trou dans le compartiment moteur.
 - Recouvrez tous les connecteurs de câbles qui ne sont pas connectés avec du ruban adhésif isolant.
 - Ne raccourcissez pas les câbles.
 - Ne coupez jamais l'isolation du câble d'alimentation de cet appareil pour partager l'alimentation avec d'autres appareils. La capacité en courant du câble est limitée.
 - Utilisez un fusible correspondant aux caractéristiques spécifiées.
 - Ne câblez jamais le câble négatif du haut-parleur directement à la masse.
 - Ne réunissez jamais ensemble les câbles négatifs de plusieurs haut-parleurs.
- Lorsque cet appareil est sous tension, les signaux de commande sont transmis via le câble bleu/blanc. Connectez-le à la télécommande du système d'un amplificateur de puissance externe ou à la borne de commande du relais de l'antenne automatique du véhicule (max. 300 mA 12 V CC). Si le véhicule est équipé d'une antenne intégrée à la lunette arrière, connectez-le à la borne d'alimentation de l'amplificateur d'antenne.

- Ne reliez jamais le câble bleu/blanc à la borne d'alimentation d'un amplificateur de puissance externe. De même, ne le reliez pas à la borne d'alimentation de l'antenne motorisée. Dans le cas contraire, il peut en résulter un déchargement de la batterie ou un dysfonctionnement.

Schéma de connexion

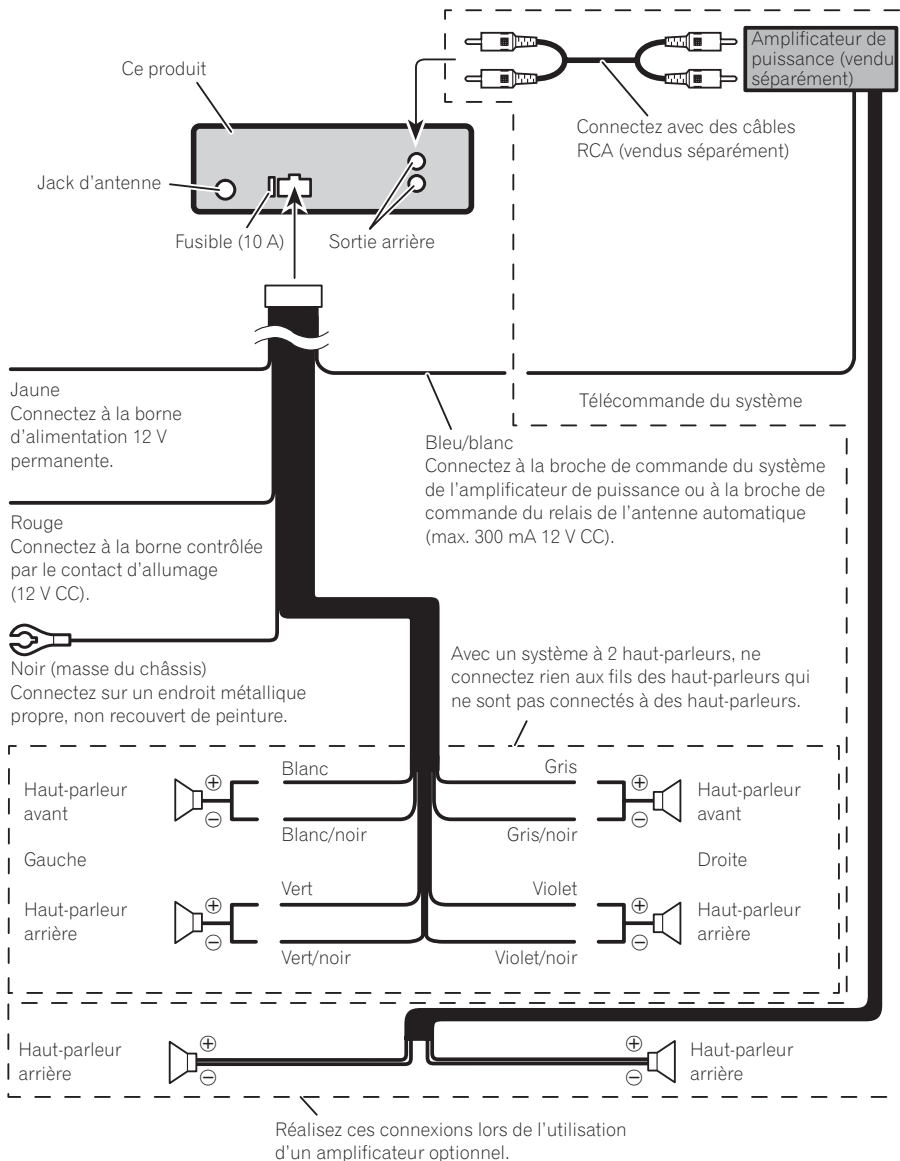

Installation

Important

- Vérifiez toutes les connexions et tous les systèmes avant l'installation finale.
- N'utilisez pas de pièces non autorisées car il peut en résulter des dysfonctionnements.
- Consultez votre revendeur si l'installation nécessite le perçage de trous ou d'autres modifications du véhicule.
- N'installez pas cet appareil là où :
 - il peut interférer avec l'utilisation du véhicule.
 - il peut blesser un passager en cas d'arrêt soudain du véhicule.
- Le laser à semi-conducteur sera endommagé s'il devient trop chaud. Installez cet appareil à l'écart de tous les endroits chauds, par exemple les sorties de chauffage.
- Des performances optimales sont obtenues quand l'appareil est installé à un angle inférieur à 60°.

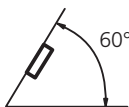

Montage avant/arrière DIN

Cet appareil peut être installé correctement soit à partir de "l'avant" (montage frontal DIN conventionnel) ou de "l'arrière" (installation en montage arrière DIN, utilisant des trous de vis filetés sur les côtés du châssis de l'appareil). Pour les détails, reportez-vous aux méthodes d'installation suivantes.

Montage frontal DIN

1 Insérez le manchon de montage dans le tableau de bord.

Lors de l'installation de cet appareil dans un espace peu profond, utilisez le manchon de montage fourni. Si l'espace est insuffisant, utilisez le manchon de montage fourni avec le véhicule.

2 Fixez le manchon de montage en utilisant un tournevis pour courber les pattes métalliques (90°) en place.

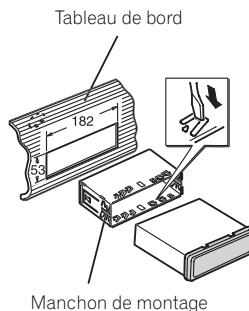

3 Installez l'appareil comme indiqué sur la figure.

Utilisez des pièces disponibles dans le commerce lors de l'installation.

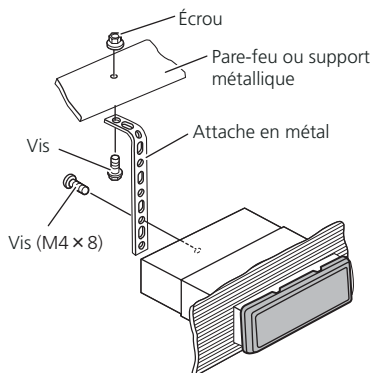

- Assurez-vous que l'appareil est correctement mis en place. Toute installation instable peut entraîner des sauts ou autres dysfonctionnements.

Montage arrière DIN

1 Déterminez la position appropriée où les trous sur le support et sur le côté de l'appareil se correspondent.

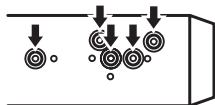

2 Serrez deux vis de chaque côté.

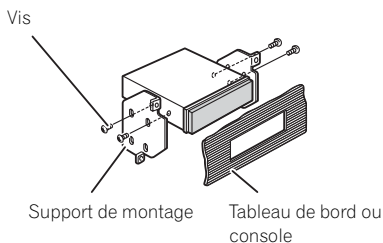

- Utilisez des vis à tête bombée (5 mm × 8 mm) ou des vis en affleurement (5 mm × 9 mm), selon la forme des trous de vis dans le support.

3 Tirez l'appareil hors du tableau de bord.

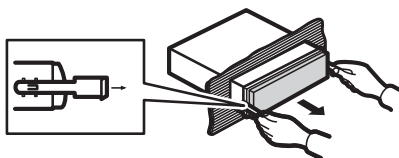

Fixation de la face avant

Si vous ne souhaitez pas détacher la face avant, elle peut être fixée avec les vis fournies.

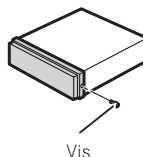

Enlèvement de l'appareil

1 Étirez le haut et le bas de l'anneau de garniture vers l'extérieur pour retirer la garniture. (Quand vous remontez l'anneau de garniture, pointez le côté avec la rainure vers le bas.)

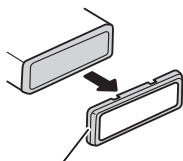

- Relâcher la face avant permet d'accéder plus facilement à l'anneau de garniture.

2 Insérez les clés d'extraction fournies dans les deux côtés de l'appareil jusqu'à ce qu'elles s'enclenchent en place.

Informations complémentaires

Dépannage

Symptôme	Causes possibles	Action corrective
L'affichage ordinaire est automatiquement restauré.	Vous n'avez exécuté aucune opération pendant 30 secondes.	Réexécutez l'opération.
L'étendue de répétition de lecture change de manière inattendue.	En fonction de l'étendue de répétition de lecture, l'étendue sélectionnée peut changer lors de la sélection d'un autre dossier ou d'une autre plage ou en cas d'avance/retour rapide.	Resélectionnez l'étendue de répétition de lecture.
Un sous-dossier n'est pas lu.	Il est impossible de lire les sous-dossiers lorsque FOLDER (répétition du dossier) est sélectionné.	Sélectionnez une autre étendue de répétition de lecture.
NO XXXX apparaît lors de la modification de l'affichage (par exemple NO TITLE).	Aucune information textuelle n'est intégrée	Basculez l'affichage ou la lecture sur une autre plage/un autre fichier.
L'appareil ne fonctionne pas correctement. Il y a des interférences.	Vous utilisez un autre appareil, tel qu'un téléphone cellulaire, qui transmet des ondes électromagnétiques à proximité de l'appareil.	Éloignez tous les appareils électriques qui pourraient provoquer des interférences.



Messages d'erreur

Quand vous contactez votre distributeur ou le Service d'entretien agréé par Pioneer le plus proche, n'oubliez pas de noter le message d'erreur.

Lecteur de CD intégré

Message	Causes possibles	Action corrective
ERROR-11, 12, 17, 30	Disque sale Disque rayé	Nettoyez le disque. Utilisez un autre disque.
ERROR-10, 11, 12, 15, 17, 30, A0	Anomalie électrique ou mécanique	Coupez et remettez le contact d'allumage ou choisissez une autre source, puis revenez au lecteur de CD.
ERROR-15	Le disque inséré est vierge.	Utilisez un autre disque.
ERROR-22, 23	Format CD non pris en charge	Utilisez un autre disque.
FRMT READ	Le début de la lecture et le début de l'émission des sons sont parfois décalés.	Attendez que le message disparaisse pour entendre les sons.
NO AUDIO	Le disque inséré ne contient pas de fichiers pouvant être lus	Utilisez un autre disque.
SKIPPED	Le disque inséré contient des fichiers WMA protégés par DRM	Utilisez un autre disque.
PROTECT	Tous les fichiers sur le disque inséré intègrent la protection par DRM	Utilisez un autre disque.

Périphérique de stockage USB

Message	Causes possibles	Action corrective
NO DEVICE	Quand la fonction Plug-and-Play est hors service, aucun périphérique de stockage USB n'est connecté.	<ul style="list-style-type: none"> • Mettez la fonction Plug-and-Play en service. • Connectez un périphérique de stockage USB compatible.

Informations complémentaires

FRMT READ	Le début de la lecture et le début de l'émission des sons sont parfois décalés.	Attendez que le message disparaisse pour entendre les sons.		
NO AUDIO	Aucune plage musicale	Transférez les fichiers audio vers le périphérique de stockage USB et procédez à la connexion.		
	La sécurité est activée sur le périphérique de stockage USB	Suivez les instructions du périphérique de stockage USB pour désactiver la sécurité.		
SKIPPED	Le périphérique de stockage USB connecté contient des fichiers WMA intégrant la protection Windows Media™ DRM 9/10	Lisez un fichier audio n'intégrant pas la protection Windows Media DRM 9/10.		
PROTECT	Tous les fichiers du périphérique de stockage USB intègrent la protection Windows Media DRM 9/10	Transférez des fichiers audio n'intégrant pas la protection Windows Media DRM 9/10 vers le périphérique de stockage USB et procédez à la connexion.		
N/A USB	Le périphérique de stockage USB connecté n'est pas pris en charge par cet appareil.	Connectez un périphérique de stockage de masse USB compatible.		
			CHECK USB	Le connecteur USB ou le câble USB est en court-circuit.
				Vérifiez que le connecteur USB ou le câble USB n'est pas coincé ou endommagé.
				Le périphérique de stockage USB connecté consomme plus de 500 mA (courant maximal autorisé).
				Déconnectez le périphérique de stockage USB et ne l'utilisez pas. Mettez le contact sur OFF, puis sur ACC ou ON, puis ne connectez que des périphériques de stockage USB compatibles.
			ERROR-18	Périphérique USB non compatible
				Déconnectez votre périphérique et remplacez-le par un périphérique de stockage USB compatible.
			ERROR-19	Panne de communication
				Effectuez une des opérations suivantes. –Coupez et remettez le contact d'allumage. –Déconnectez ou éjectez le périphérique de stockage USB. –Choisissez une autre source. Revenez ensuite à la source USB.
			ERROR-23	Le périphérique de stockage USB n'est pas formaté avec FAT16 ou FAT32
				Le périphérique de stockage USB doit être formaté avec FAT16 ou FAT32.



Informations complémentaires

Conseils sur la manipulation

Disques et lecteur

Utilisez uniquement des disques affichant l'un ou l'autre des logos suivants.



Utilisez des disques 12 cm. N'utilisez pas de disques 8 cm ni un adaptateur pour disques 8 cm.

Utilisez seulement des disques conventionnels de forme circulaire. N'utilisez pas de disques ayant une forme particulière.



N'introduisez aucun objet dans le logement pour CD autre qu'un CD.

N'utilisez pas de disques fendillés, ébréchés, voilés ou présentant d'autres défauts, car ils peuvent endommager le lecteur.

La lecture de disques CD-R/CD-RW non finalisés n'est pas possible.

Ne touchez pas la surface enregistrée des disques.

Rangez les disques dans leur coffret dès que vous ne les écoutez plus.

Évitez de laisser les disques dans des environnements trop chauds, en particulier à la lumière directe du soleil.

Ne posez aucune étiquette sur la surface des disques, n'écrivez pas sur un disque, n'appliquez aucun agent chimique sur un disque.

Pour nettoyer un CD, essuyez le disque avec un chiffon doux en partant du centre vers l'extérieur.

La condensation peut perturber temporairement le fonctionnement du lecteur. Laissez celui-ci s'adapter à la température plus élevée pendant une heure environ. Essayez également les disques humides avec un chiffon doux.

La lecture de certains disques peut être impossible en raison des caractéristiques du disque, de son format, de l'application qui l'a enregistré, de l'environnement de lecture, des conditions de stockage ou d'autres conditions.

Les cahots de la route peuvent interrompre la lecture d'un disque.

Lisez les précautions d'emploi des disques avant de les utiliser.

Périphérique de stockage USB

Posez toutes les questions utiles concernant votre périphérique de stockage USB au fabricant du périphérique.

Les connexions via un concentrateur USB ne sont pas prises en charge.

Ne connectez aucun autre périphérique qu'un périphérique de stockage USB.

Ne laissez pas le périphérique de stockage USB dans un lieu où les températures sont élevées.

Fixez fermement le périphérique de stockage USB lors de la conduite. Ne laissez pas le périphérique de stockage USB tomber sur le plancher, où il pourrait gêner le bon fonctionnement de la pédale de frein ou d'accélérateur.

En fonction du périphérique de stockage USB, les problèmes suivants peuvent survenir.

- Le fonctionnement peut varier.
- Cet appareil peut ne pas reconnaître le périphérique de stockage.
- Le fichier peut ne pas être lu correctement.
- Le périphérique peut générer des parasites radio.

DualDiscs

Les DualDiscs sont des disques à deux faces avec un CD enregistrable pour l'audio sur une face et un DVD enregistrable pour la vidéo sur l'autre.

Comme la face CD des DualDiscs n'est pas physiquement compatible avec le standard CD général, la lecture de la face CD sur cet appareil peut ne pas être possible.

Informations complémentaires

Charger et éjecter fréquemment un DualDisc peut provoquer des rayures sur le disque. Des rayures importantes peuvent entraîner des problèmes de lecture sur cet appareil. Dans certains cas, un DualDisc peut se retrouver bloqué dans le logement pour CD et ne sera pas éjecté. Pour éviter cela, nous vous recommandons de vous abstenir d'utiliser des DualDiscs avec cet appareil.

Pour des informations plus détaillées sur les DualDiscs, veuillez vous reporter aux informations fournies par le fabricant des disques.



Formats audio compressés compatibles (disque, USB)

WMA

Extension de fichier : .wma

Débit binaire : 48 kbit/s à 320 kbit/s (CBR), 48 kbit/s à 384 kbit/s (VBR)

Fréquence d'échantillonnage : 32 kHz, 44,1 kHz, 48 kHz

Windows Media Audio Professional, Lossless, Voice/DRM Stream/Stream avec vidéo : Non

MP3

Extension de fichier : .mp3

Débit binaire : 8 kbit/s à 320 kbit/s

Fréquence d'échantillonnage : 16 kHz à 48 kHz (32, 44,1, 48 kHz pour accentuation)

Version étiquette ID3 compatible : 1.0, 1.1, 2.2, 2.3, 2.4 (la Version 2.x de l'étiquette ID3 a priorité sur la Version 1.x.)

Liste de lecture m3u : Non

MP3i (MP3 interactif), mp3 PRO : Non

WAV

Extension de fichier : .wav

Bits de quantification : 8 et 16 (LPCM), 4 (MS ADPCM)

Fréquence d'échantillonnage : 16 kHz à 48 kHz (LPCM), 22,05 kHz et 44,1 kHz (MS ADPCM)

Informations supplémentaires

Seuls les 32 premiers caractères d'un nom de fichier (incluant l'extension de fichier) ou d'un nom de dossier peuvent être affichés.

Cet appareil peut ne pas fonctionner correctement selon l'application utilisée pour encoder les fichiers WMA.

Il peut se produire un léger retard lors du démarrage de la lecture de fichiers audio intégrés avec des données image.

Disque

Hiérarchie des dossiers pouvant être lus : jusqu'à 8 niveaux (dans la pratique, la hiérarchie compte moins de 2 niveaux).

Dossiers pouvant être lus : jusqu'à 99

Fichiers pouvant être lus : jusqu'à 999

Système de fichiers : ISO 9660 Niveau 1 et 2, Romeo, Joliet

Lecture multi-session : Oui

Transfert des données en écriture par paquet : Non

Quelle que soit la durée du silence entre les plages musicales de l'enregistrement original, la lecture des disques d'audio compressé s'effectue avec une courte pause entre les plages musicales.

Périphérique de stockage USB

Hiérarchie des dossiers pouvant être lus : jusqu'à 8 niveaux (dans la pratique, la hiérarchie compte moins de 2 niveaux).

Dossiers pouvant être lus : jusqu'à 500

Fichiers pouvant être lus : jusqu'à 15000

Lecture des fichiers protégés par copyright : Non

Périphérique de stockage USB partitionné : Seule la première partition peut être lue.

Il peut se produire un léger retard au début de la lecture de fichiers audio sur un périphérique de stockage USB avec de nombreuses hiérarchies de dossiers.

Informations complémentaires

PRÉCAUTION

Pioneer n'accepte aucune responsabilité en cas de perte de données sur le périphérique de stockage USB, même si la perte de données se produit pendant l'utilisation de cet appareil. 

Séquence des fichiers audio

Sur cet appareil, l'utilisateur ne peut pas affecter de numéros de dossier ni spécifier les séquences de lecture.

Exemple de hiérarchie

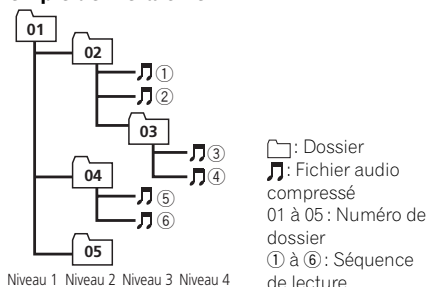

Disque

La séquence de sélection des dossiers ou d'autres opérations peut différer en fonction du logiciel de codage ou d'écriture.

Périphérique de stockage USB

La séquence de lecture est identique à la séquence enregistrée dans le périphérique de stockage USB.

Pour spécifier la séquence de lecture, la méthode suivante est recommandée.

- 1 Créez le nom du fichier en incluant des nombres qui spécifient la séquence de lecture (par exemple, 001xxx.mp3 et 099yyy.mp3).
- 2 Placez ces fichiers dans un dossier.
- 3 Enregistrez le dossier contenant les fichiers sur le périphérique de stockage USB.

Toutefois, avec certains environnements système, vous ne pouvez pas spécifier la séquence de lecture.

Pour les lecteurs audio portables USB, la séquence est différente et dépend du lecteur. 

Droits d'auteur et marques commerciales

iTunes

Apple et iTunes sont des marques commerciales de Apple Inc. déposées aux États-Unis et dans d'autres pays.

MP3

La vente de ce produit comporte seulement une licence d'utilisation privée, non commerciale, et ne comporte pas de licence ni n'implique aucun droit d'utilisation de ce produit pour une diffusion commerciale (c'est-à-dire générant des revenus) en temps réel (terrestre, par satellite, câble et/ou tout autre média), diffusion/streaming via internet, des intranets et/ou d'autres systèmes électroniques de distribution de contenu, telles que les applications audio payante ou audio sur demande. Une licence indépendante est requise pour de telles utilisations. Pour les détails, veuillez visiter le site <http://www.mp3licensing.com>.

WMA



Windows Media et le logo Windows sont des marques commerciales ou des marques commerciales déposées de Microsoft Corporation aux États-Unis et/ou dans d'autres pays.

Ce produit utilise une technologie détenue par Microsoft Corporation et ne peut être utilisé ou distribué sans licence de Microsoft Licensing, Inc. 

Informations complémentaires

Caractéristiques techniques

Généralités

Tension d'alimentation	14,4 V CC (10,8 V à 15,1 V acceptable)
Mise à la masse	Pôle négatif
Consommation maximale ...	10,0 A
Dimensions (L × H × P):	
DIN	
Châssis	178 mm × 50 mm × 165 mm
Panneau avant	188 mm × 58 mm × 24 mm
D	
Châssis	178 mm × 50 mm × 165 mm
Panneau avant	170 mm × 48 mm × 24 mm
Poids	1,3 kg

Audio

Puissance de sortie maximale	50 W × 4
Puissance de sortie continue	22 W × 4 (50 Hz à 15 000 Hz, DHT 5 %, impédance de charge 4 Ω, avec les deux canaux entraînés)
Impédance de charge	4 Ω (4 Ω à 8 Ω acceptable)
Niveau de sortie maximum de la sortie préamp	2,0 V
Contrôles de tonalité:	
Grave	
Fréquence	100 Hz
Gain	±12 dB
Moyen	
Fréquence	1 kHz
Gain	±12 dB
Aigus	
Fréquence	10 kHz
Gain	±12 dB

Lecteur de CD

Système	Compact Disc Digital Audio
Disques utilisables	Disques compacts
Rapport signal/bruit	94 dB (1 kHz) (Réseau IHF-A)
Nombre de canaux	2 (stéréo)
Format de décodage WMA	Ver. 7, 7.1, 8, 9, 10, 11 (2 canaux audio) (Windows Media Player)

Format de décodage MP3 ...	MPEG-1 & 2 Couche Audio 3
Format du signal WAV	PCM Linéaire & MS ADPCM (Non compressé)

USB

Spécification standard USB	USB 2.0 vitesse pleine
Alimentation maximale	500 mA
Capacité minimale de la mémoire	256 Mo
Classe USB	MSC (Mass Storage Class)
Système de fichiers	FAT16, FAT32
Format de décodage WMA	Ver. 7, 7.1, 8, 9, 10, 11 (2 canaux audio) (Windows Media Player)
Format de décodage MP3 ...	MPEG-1 & 2 Couche Audio 3
Format du signal WAV	PCM Linéaire & MS ADPCM (Non compressé)

Syntoniseur FM

Gamme de fréquence	87,9 MHz à 107,9 MHz
Sensibilité utile	11 dBf (0,7 μV/75 Ω, mono, S/B : 30 dB)
Rapport signal/bruit	72 dB (réseau IHF-A)

Syntoniseur AM

Gamme de fréquence	530 kHz à 1 710 kHz
Sensibilité utile	25 μV (S/B : 20 dB)
Rapport signal/bruit	62 dB (réseau IHF-A)

Caractéristiques CEA2006



Puissance de sortie	14 W RMS x 4 Canaux (4 Ω et ≤ 1 % DHT+B)
Rapport S/B	91 dBA (référence : 1 W sur 4 Ω)



Remarque

Les caractéristiques et la présentation peuvent être modifiées sans avis préalable. ■

Antes de comenzar

Gracias por haber adquirido este producto PIONEER.

Lea con detenimiento este manual antes de utilizar el producto por primera vez para que pueda darle el mejor uso posible. Es muy importante que lea y observe las **ADVERTENCIAS** y **PRECAUCIONES** de este manual. *Una vez leído, guarde el manual en un lugar seguro y a mano para que pueda consultarlo en el futuro.* ■

Acerca de esta unidad

Las frecuencias del sintonizador de esta unidad están asignadas para su uso en América del norte. El uso en otras áreas puede causar una recepción deficiente.



PRECAUCIÓN

- No permita que esta unidad entre en contacto con líquidos, ya que puede producir una descarga eléctrica. Además, el contacto con líquidos puede causar daños en la unidad, humo y recalentamiento.
- Mantenga siempre el volumen lo suficientemente bajo como para que pueda escuchar los sonidos que provienen del exterior.
- Evite la exposición a la humedad.
- Si se desconecta o se descarga la batería, cualquier memoria preajustada se borrará. ■

Servicio posventa para productos Pioneer

Póngase en contacto con el concesionario o distribuidor al que compró esta unidad para obtener el servicio posventa (incluidas las condiciones de garantía) o cualquier otra información. En caso de que no esté disponible la información necesaria, póngase en contacto con las empresas enumeradas abajo. No envíe su producto para su reparación a las empresas cuyas direcciones se indican abajo

sin haberse puesto antes en contacto con ellas.

EE.UU.

Pioneer Electronics (USA) Inc.
CUSTOMER SUPPORT DIVISION
P.O. Box 1760
Long Beach, CA 90801-1760
800-421-1404

CANADÁ

Pioneer Electronics of Canada, Inc.
CUSTOMER SATISFACTION DEPARTMENT
300 Allstate Parkway
Markham, Ontario L3R 0P2
1-877-283-5901
905-479-4411

Para obtener información sobre la garantía, véase la hoja de Garantía limitada adjunta a este producto. ■

En caso de problemas

En caso de que esta unidad no funcione correctamente, póngase en contacto con su concesionario o con el centro de servicio PIONEER autorizado más cercano. ■

Visite nuestro sitio Web

<http://www.pioneerelectronics.com>

- Infórmese de las últimas actualizaciones (por ejemplo, actualizaciones de firmware) para su producto.
- Registre su producto para recibir información sobre actualizaciones del producto y para mantener la seguridad de los detalles de su compra en nuestros archivos en caso de pérdida o robo.
- Acceso a manuales del propietario, información sobre piezas de recambio y mucho más. ■

Unidad principal

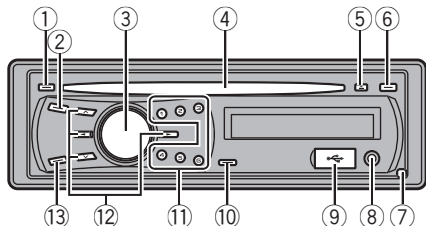

Parte	Parte
① DISP/↔/SCRL	⑧ Conector de entrada AUX (conector estéreo de 3,5 mm)
② SRC/OFF	⑨ Puerto USB
③ MULTI-CONTROL (M.C.)	⑩ 🔍 (lista)
④ Ranura de carga de discos	⑪ 1 a 6
⑤ ▲ (expulsar)	⑫ ▲/▼/◀/▶
⑥ CLOCK	⑬ BAND/ESC
⑦ Botón de soltar	

⚠ PRECAUCIÓN

Utilice un cable USB Pioneer opcional (CD-U50E) para conectar el reproductor de audio USB/memoria USB al puerto USB. Puesto que el reproductor de audio USB/memoria USB se proyecta hacia fuera de la unidad, es peligroso conectarlo directamente.

No utilice el producto no autorizado. ◻

Mando a distancia

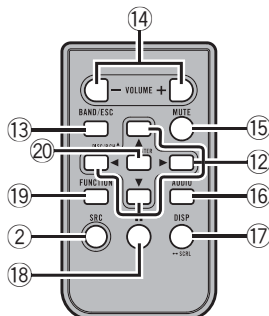

Parte	Operación
⑭ VOLUME	Pulse para aumentar o disminuir el volumen.
⑮ MUTE	Pulse para silenciar. Pulse de nuevo para desactivar el silenciamiento.
⑯ AUDIO	Pulse para seleccionar una función de audio.
⑰ DISP/SCRL	Pulse este botón para seleccionar diferentes visualizaciones. Manténgalo pulsado para desplazarse por la información de texto.
⑱ II	Pulse para pausar o reanudar.
⑲ FUNCTION	Pulse este botón para seleccionar las funciones. Mantenga pulsado este botón para acceder al menú de ajustes iniciales si las fuentes están desactivadas.
⑳ LIST/ENTER	Pulse para visualizar la lista de título del disco, la lista de título de la pista, la lista de carpetas o la lista de archivos según la fuente. Cuando esté en el menú de funcionamiento, pulse para controlar las funciones.



Utilización de esta unidad

Indicaciones de pantalla

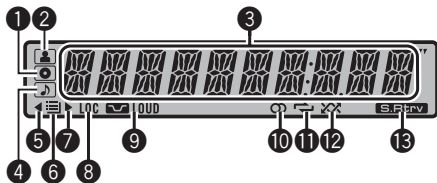

Indicador	Estado
1	(disco) Se muestra el nombre del disco (álbum).
2	(artista) Se muestra el nombre del artista del disco (pista).
3	Sección principal de la pantalla <ul style="list-style-type: none"> Sintonizador: banda y frecuencia Reproductor de CD incorporado y USB: tiempo de reproducción transcurrido e información de texto
4	(canción) Se muestra el nombre de la pista (canción). Se ha seleccionado un archivo de audio reproducible mientras se examinaba la lista.
5	Existe un nivel, carpeta o menú superior.
6	(carpeta) Se está utilizando la función de la lista.
7	Existe un nivel, carpeta o menú inferior.
8	LOC La sintonización por búsqueda local está activada.
9	LOUD (sonoridad) La sonoridad está activada.
10	(estéreo) La frecuencia seleccionada se está transmitiendo en estéreo.
11	(repetición) La repetición de carpeta o pista está activada.
12	(aleatorio) La reproducción aleatoria está activada.
13	S.R.trv La función Sound Retriever (restauración del sonido) está activada.

Funciones básicas

Importante

- Proceda con cuidado al retirar o colocar el panel frontal.
- Evite someter la carátula a impactos excesivos.
- Mantenga la carátula fuera del alcance de la luz solar directa y no la exponga a temperaturas elevadas.
- Extraiga cualquier cable o dispositivo conectado a esta unidad antes de extraer el panel delantero para evitar que el dispositivo o el interior del vehículo sufran daños.

Extracción del panel delantero para proteger la unidad contra robo

- 1 Pulse el botón de soltar para liberar el panel delantero.
- 2 Sujete la carátula y extráigala.

Colocación del panel frontal

- 1 Deslice la carátula hacia la izquierda hasta que oiga un chasquido.
El panel delantero y la unidad principal están conectados por el lado izquierdo. Asegúrese de que el panel delantero está conectado correctamente a la unidad principal.

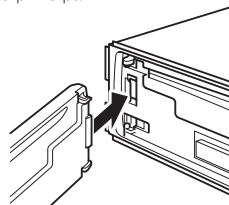

- 2 Pulse el lado derecho de la carátula hasta que se asiente firmemente.
Si no puede volver a colocar el panel frontal a la unidad principal, inténtelo de nuevo. Sin embargo, si intenta forzar el panel delantero para fijarlo, puede que éste resulte dañado.

Encendido de la unidad

- 1 Pulse **SRC/OFF** para encender la unidad.

Apagado de la unidad

- 1 Mantenga pulsado **SRC/OFF** hasta que la unidad se apague.

Utilización de esta unidad

Selección de una fuente

- 1 Pulse **SRC/OFF** para desplazarse entre:
TUNER (sintonizador)—**CD** (reproductor de CD
 incorporado)—**USB** (USB)—**AUX** (AUX)

Ajuste del volumen

- 1 Haga girar **M.C.** para ajustar el volumen.



Nota

Si el cable azul/blanco de esta unidad está conectado al terminal de control del relé de la antena automática del vehículo, la antena se extiende cuando se enciende el equipo. Para retraer la antena, apague la fuente. ■

Uso y cuidado del mando a distancia

Uso del mando a distancia

- 1 Apunte el mando a distancia hacia la carátula para que funcione la unidad.
 Al utilizar el mando a distancia por primera vez, extraiga la película que sobresale de la bandeja.

Reemplazo de la batería

- 1 Deslice y extraiga la bandeja de la parte posterior del mando a distancia.
 2 Inserte la pila con los polos positivo (+) y negativo (-) en la dirección correcta.

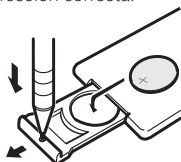

⚠ ADVERTENCIA

- Mantenga la pila fuera del alcance de los niños. En caso de ingestión accidental de ésta, consulte a un médico de inmediato.
- Las pilas o baterías no deben exponerse a altas temperaturas ni fuentes de calor como el sol, fuego, etc.

⚠ PRECAUCIÓN

- Utilice una sola batería de litio **CR2025 (3 V)**.
- Extraiga la pila si no piensa utilizar el mando a distancia durante un mes o más tiempo.

- Si la pila se sustituye de forma incorrecta existe cierto riesgo de explosión. Reemplácela sólo por una del mismo tipo o equivalente.
- No manipule la pila con herramientas metálicas.
- No guarde la pila junto a objetos metálicos.
- En el caso de que se produzcan fugas de la pila, limpie completamente el mando a distancia e instale una pila nueva.
- Para desechar las pilas usadas, cumpla con los reglamentos gubernamentales o las normas ambientales pertinentes de las instituciones públicas aplicables en su país/zona.

👤 Importante

- No guarde el mando a distancia en lugares expuestos a altas temperaturas o a la luz solar directa.
- Es posible que el mando a distancia no funcione correctamente si lo expone a la luz solar directa.
- No deje caer el mando a distancia al suelo, ya que puede quedar atascado debajo del freno o del acelerador. ■

Las operaciones del menú son idénticas para los ajustes de función/ajustes de audio/ajustes iniciales/listas

Para volver a la visualización anterior
 Para volver a la lista anterior (la carpeta de un nivel superior)

- 1 Pulse **DISP/↔/SCRL**.

Para volver al menú principal
 Para volver al nivel superior de la lista

- 1 Mantenga pulsado **DISP/↔/SCRL**.

Para volver a la visualización normal
 Para cancelar el menú de ajustes iniciales

- 1 Pulse **BAND/ESC**.

Para volver a la visualización normal desde la lista

- 1 Pulse **BAND/ESC** o **Q**.



Utilización de esta unidad

Sintonizador

Funciones básicas

<p>Selección de una banda</p> <p>1 Pulse BAND/ESC hasta que se visualice la banda deseada (F1, F2, F3 para FM o AM).</p>
<p>Sintonización manual (paso a paso)</p> <p>1 Pulse ◀ o ▶.</p>
<p>Búsqueda</p> <p>1 Mantenga pulsado ◀ o ▶ y luego suéltelo. Se puede cancelar la sintonización por búsqueda pulsando brevemente ◀ o ▶. Al mantener pulsado ◀ o ▶ se pueden saltar las emisoras. La sintonización por búsqueda comienza inmediatamente después de que suelte ◀ o ▶.</p>

Almacenamiento y recuperación de emisoras

Se pueden almacenar con facilidad hasta seis emisoras presintonizadas por banda.

- Cuando encuentre la emisora que desea almacenar en la memoria, pulse uno de los botones de ajuste de presintonías (1 a 6) y manténgalo pulsado hasta que el número de presintonía deje de destellar.

Una frecuencia de emisora de radio almacenada se puede recuperar pulsando el botón de ajuste de presintonías.

- También se pueden recuperar las emisoras de radio almacenadas pulsando ▲ o ▼ durante la visualización de frecuencias.

Ajustes de funciones

1 Pulse M.C. para acceder al menú principal.

2 Haga girar M.C. para cambiar la opción de menú y pulse para seleccionar FUNCTION.

3 Gire M.C. para seleccionar la función.

Una vez seleccionada, siga los siguientes pasos para ajustar la función:

BSM (memoria de las mejores emisoras)

BSM (memoria de las mejores emisoras) guarda automáticamente las seis emisoras más fuertes según el orden de intensidad de la señal.

- 1 Pulse **M.C.** para activar la función BSM. Para cancelar, vuelva a pulsar **M.C.**

LOCAL (sintonización por búsqueda local)

La sintonización por búsqueda local le permite sintonizar sólo las emisoras de radio con señales lo suficientemente intensas como para asegurar una buena recepción.

- 1 Pulse **M.C.** para mostrar el modo de ajuste.
 2 Active **M.C.** para seleccionar el ajuste deseado.
 FM: **OFF—LEVEL 1—LEVEL 2—LEVEL 3—LEVEL 4**

AM: **OFF—LEVEL 1—LEVEL 2**

El ajuste de número mayor se corresponde con el nivel superior. El ajuste de nivel superior sólo permite recibir las emisoras con las señales más intensas, mientras que los ajustes más bajos permiten recibir de manera progresiva las emisoras con las señales más débiles.

- 3 Pulse **M.C.** para confirmar la selección.

Nota

La operación se realiza incluso si el menú se cancela antes de confirmar. ■

CD/CD-R/CD-RW y dispositivos de almacenamiento USB

Funciones básicas

Reproducción de un CD/CD-R/CD-RW

- 1 Inserte el disco en la ranura de carga de discos con el lado de la etiqueta hacia arriba.
 1 Si ya se ha insertado un disco, pulse **SRC/OFF** para seleccionar el reproductor de CD incorporado.

Expulsión de un CD/CD-R/CD-RW

- 1 Pulse ▲.

Reproducción de canciones de un dispositivo de almacenamiento USB

- 1 Abra la tapa del conector USB y conecte el dispositivo de almacenamiento USB mediante un cable USB.

Cancelación de la reproducción desde un dispositivo de almacenamiento USB

 Puede desconectar el dispositivo de almacenamiento USB en cualquier momento.

Selección de una carpeta

 Pulse ▲ o ▼.

Selección de una pista

 Pulse ◀ o ▶.

Avance rápido o retroceso

 Mantenga pulsado ◀ o ▶.

Regreso a la carpeta raíz

 Mantenga pulsado **BAND/ESC**.

Cambio entre audio comprimido y CD-DA

 Pulse **BAND/ESC**.



Notas

- Al reproducir audio comprimido, no hay sonido durante el avance rápido o el retroceso.
- Los reproductores de audio portátil USB que se puedan cargar mediante USB se recargarán cuando estén conectados y la llave de encendido del vehículo esté en ACC u ON.
- Desconecte el dispositivo de almacenamiento USB de la unidad cuando no lo utilice.
- Si "plug and play" está activado y hay un dispositivo de almacenamiento USB conectado, con algunos tipos de dispositivo la fuente puede cambiar a **USB** de forma automática al encender el motor. Cambie la configuración de "plug and play" según sea necesario. Consulte **USB (plug and play)** en la página 49.

Visualización de información de texto

Selección de la información de texto deseada

 Pulse **DISP/↔/SCRL**.

Discos CD TEXT: tiempo de reproducción—título del disco—nombre del artista del disco—título de la pista—nombre del artista de la pista

WMA/MP3: tiempo de reproducción—nombre de la carpeta—nombre del archivo—título de la pista—nombre del artista—título del álbum—comentarios—velocidad de grabación—números de carpeta y pista

WAV: tiempo de reproducción—nombre de la carpeta—nombre de archivo—frecuencia de muestreo—números de carpeta y pista

Desplazamiento de la información de texto a la izquierda

 Mantenga pulsado **DISP/↔/SCRL**.



Notas

- Puede que los textos almacenados incompatibles con el archivo de audio se muestren de manera correcta o incorrecta.
- Según sea la versión de iTunes utilizada para grabar archivos MP3 en un disco, es posible que la información de los comentarios no se muestre correctamente.
- Al reproducir ficheros WMA grabados como VBR (velocidad de grabación variable), se visualizará el valor promedio de la velocidad de grabación.
- Al reproducir archivos MP3 grabados con VBR (velocidad de grabación variable), aparece **VBR** en lugar del valor de velocidad de grabación.

Selección y reproducción de archivos/pistas de la lista de nombres

1 Pulse **Q** para cambiar al modo de lista por nombre de archivo/pista.

Utilización de esta unidad

2 Utilice M.C. para seleccionar el nombre del archivo deseado (o de la carpeta deseada).

Cambio del nombre del archivo o carpeta ① Haga girar M.C.
Reproducción ① Tras seleccionar un archivo o una pista, pulse M.C.
Visualización de una lista de archivos (o carpetas) de la carpeta seleccionada ① Tras seleccionar una carpeta, pulse M.C.
Reproducción de una canción de la carpeta seleccionada ① Tras seleccionar una carpeta, mantenga pulsado M.C.



Nota

La lista de títulos de las pistas mostrará la lista de títulos de las pistas en un disco CD TEXT.

Operaciones avanzadas mediante el uso de botones especiales

Selección de una gama de repetición de reproducción ① Pulse 6/↔ para desplazarse entre las siguientes opciones: CD/CD-R/CD-RW <ul style="list-style-type: none"> • DISC – Repite todas las pistas • TRACK – Repite la pista actual • FOLDER – Repite la carpeta actual Reproductor de audio USB/memoria USB <ul style="list-style-type: none"> • TRACK – Repite el archivo actual • FOLDER – Repite la carpeta actual • ALL – Repite todos los archivos
Reproducción de las pistas en orden aleatorio ① Pulse 5/☒ para activar o desactivar la reproducción aleatoria. Las pistas de una gama de repetición seleccionada se reproducen en orden aleatorio.

Pausa de la reproducción

- ① Pulse **2/PAUSE** para pausar o reanudar.

Mejora del audio comprimido y restauración del sonido óptimo (Sound Retriever)

- ① Pulse **1/S.Rtrv** para desplazarse entre:
OFF (desactivado)—**1—2**
1 es efectivo para tasas de compresión baja, y **2** para tasas de compresión alta.

Ajustes de funciones

1 Pulse M.C. para acceder al menú principal.

2 Haga girar M.C. para cambiar la opción de menú y pulse para seleccionar FUNCTION.

3 Gire M.C. para seleccionar la función.

Una vez seleccionada, siga los siguientes pasos para ajustar la función:

REPEAT (repetición de reproducción)

- ① Pulse **M.C.** para mostrar el modo de ajuste.
② Haga girar **M.C.** para seleccionar una gama de repetición de reproducción.
Para obtener más información, consulte *Selección de una gama de repetición de reproducción* en esta página.
③ Pulse **M.C.** para confirmar la selección.

RANDOM (reproducción aleatoria)

- ① Pulse **M.C.** para activar o desactivar la reproducción aleatoria.

PAUSE (pausa)

- ① Pulse **M.C.** para pausar o reanudar.

S.RTRV (Sound Retriever)

Mejora automáticamente el audio comprimido y restaura el sonido óptimo.

- ① Pulse **M.C.** para mostrar el modo de ajuste.
② Active **M.C.** para seleccionar el ajuste deseado.
Para obtener más información, consulte *Mejora del audio comprimido y restauración del sonido óptimo (Sound Retriever)* en esta página.
③ Pulse **M.C.** para confirmar la selección.

**Nota**

La operación se realiza incluso si el menú se cancela antes de confirmar.

Ajustes de audio

1 Pulse M.C. para acceder al menú principal.

2 Haga girar M.C. para cambiar la opción de menú y pulse para seleccionar AUDIO.

3 Haga girar M.C. para seleccionar la función de audio.

Una vez seleccionada, siga los siguientes pasos para ajustar la función de audio:

FAD/BAL (ajuste del fader/balance)

Puede cambiar el ajuste de fader/balance.

- 1 Pulse **M.C.** para mostrar el modo de ajuste.
- 2 Pulse **M.C.** para cambiar entre fader y balance.
- 3 Gire **M.C.** para ajustar el balance entre los altavoces.

Gama de ajuste (delanteros/traseros): **F15 a R15**

Gama de ajuste (izquierda/derecha): **L15 a R15**

FR 0 es el ajuste apropiado cuando se usan sólo dos altavoces.

EQUALIZER (recuperación de ecualizador)

Hay seis ajustes almacenados: **DYNAMIC** (dinámico), **VOCAL** (vocal), **NATURAL** (natural), **CUSTOM** (personalizado), **FLAT** (plano) y **POWERFUL** (potente).

- Cuando se selecciona **FLAT** no se hacen ajustes al sonido.

- 1 Pulse **M.C.** para mostrar el modo de ajuste.
- 2 Haga girar el **M.C.** para seleccionar el ecualizador.

DYNAMIC—VOCAL—NATURAL—CUSTOM—FLAT—POWERFUL

- 3 Pulse **M.C.** para confirmar la selección.

TONE CTRL (ajuste de ecualizador)

Se puede ajustar el nivel de graves/medios/agudos.

- Los ajustes de la curva de ecualización configurados se almacenan en **CUSTOM**.

- 1 Pulse **M.C.** para mostrar el modo de ajuste.
- 2 Pulse **M.C.** para seleccionar **BASS** (graves)/**MID** (medios)/**TREBLE** (agudos).

- 3 Haga girar **M.C.** para ajustar el nivel.

Gama de ajuste: **+6 a -6**

LOUDNESS (sonoridad)

La sonoridad compensa las deficiencias en las gamas de frecuencias bajas y altas cuando se escucha a un volumen bajo.

- 1 Pulse **M.C.** para mostrar el modo de ajuste.
- 2 Active **M.C.** para seleccionar el ajuste deseado. **OFF** (desactivado)—**LOW** (bajo)—**HIGH** (alto)
- 3 Pulse **M.C.** para confirmar la selección.

SLA (ajuste del nivel de fuente)

SLA (ajuste del nivel de fuente) le permite ajustar el nivel de volumen de cada fuente para evitar cambios radicales en el volumen cuando se cambia entre las fuentes.

- Los ajustes se basan en el nivel de volumen de FM, que se mantiene inalterado. Antes de ajustar los niveles de la fuente, compare el nivel de volumen de FM con el de la fuente que desea ajustar.
- El nivel del volumen de AM también se puede regular con el ajuste del nivel de fuente.

- 1 Pulse **M.C.** para mostrar el modo de ajuste.
- 2 Haga girar **M.C.** para ajustar el volumen de la fuente.

Gama de ajuste: **+4 a -4**

- 3 Pulse **M.C.** para confirmar la selección.

**Notas**

- Al seleccionar FM como fuente, no se puede cambiar a **SLA**.
- La operación se realiza incluso si el menú se cancela antes de confirmar.

Ajustes iniciales

1 Mantenga pulsado SRC/OFF hasta que la unidad se apague.

2 Mantenga pulsado M.C. hasta que CLOCK SET aparezca en la pantalla.

3 Haga girar M.C. para seleccionar el ajuste inicial.

Una vez seleccionada, siga los siguientes pasos para configurar el ajuste inicial:

Utilización de esta unidad

CLOCK SET (ajuste del reloj)

- 1 Pulse **M.C.** para mostrar el modo de ajuste.
- 2 Pulse **M.C.** para seleccionar el segmento de la pantalla del reloj que desea ajustar.
Hora—Minuto
Al seleccionar las horas o los minutos de la visualización del reloj, el segmento seleccionado destella.
- 3 Haga girar **M.C.** para ajustar el reloj.

AUX (entrada auxiliar)

Active este ajuste si utiliza un dispositivo auxiliar conectado a esta unidad.

- 1 Pulse **M.C.** para activar o desactivar la función **AUX**.

USB (plug and play)

Este ajuste permite cambiar la fuente a **USB** automáticamente.

- 1 Pulse **M.C.** para activar o desactivar plug and play.
ON – Cuando el dispositivo de almacenamiento USB está conectado, la fuente cambia automáticamente a **USB**. Si desconecta su dispositivo de almacenamiento USB, la fuente de esta unidad se apagará.
OFF – Cuando el dispositivo de almacenamiento USB está conectado, la fuente no cambia automáticamente a **USB**. Cambie la fuente a **USB** manualmente.

Nota

La operación se realiza incluso si el menú se cancela antes de confirmar. 

Uso de la fuente AUX

1 Inserte el miniconector estéreo en el conector de entrada AUX.

2 Pulse SRC/OFF para seleccionar AUX como fuente.

Nota

No se puede seleccionar AUX si no se activa el ajuste auxiliar. Para obtener más información, consulte **AUX (entrada auxiliar)** en esta página. 

Activación y desactivación de la visualización del reloj

- Pulse **CLOCK** para activar o desactivar la visualización del reloj.

Nota

La visualización del reloj desaparece momentáneamente cuando se utilizan otras funciones, pero vuelve a aparecer después de 25 segundos. 

⚠ ADVERTENCIA

- Utilice altavoces de más de 50 W (valor de salida) y de entre 4 Ω y 8 Ω (valor de impedancia). No utilice altavoces de 1 Ω a 3 Ω con esta unidad.
- El cable negro es el cable a tierra. Cuando instale esta unidad o el amplificador de potencia (vendido por separado), siempre conecte primero el cable a tierra. Compruebe que el cable de tierra está conectado adecuadamente a las partes metálicas de la carrocería del automóvil. El cable a tierra del amplificador, el de esta unidad o el de cualquier otro dispositivo debe conectarse al automóvil por separado usando tornillos diferentes. Si el tornillo para el cable a tierra se afloja o se cae, puede provocar incendios, humo o averías.

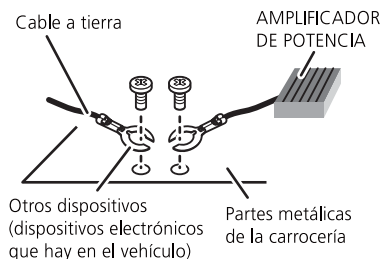

📌 Importante

- Cuando esta unidad se instale en un vehículo sin posición ACC (accesorio) en la llave de encendido, el cable rojo se debe conectar al terminal que pueda detectar la operación de la llave de encendido. De lo contrario, puede descargarse la batería.
- 

Posición ACC



Sin posición ACC
- Utilice esta unidad únicamente con una batería de 12 voltios y conexión a tierra negativa. De lo contrario, pueden producirse incendios o averías.
 - Para evitar cortocircuitos, sobrecalentamiento o fallos de funcionamiento, asegúrese de seguir las siguientes instrucciones.
 - Desconecte el terminal negativo de la batería antes de la instalación.
 - Asegure el cableado con pinzas para cables o cinta adhesiva. Envuelva con cinta adhesiva las partes en contacto con piezas metálicas para proteger el cableado.
 - Coloque todos los cables alejados de las partes móviles, como la palanca de cambios y los rieles de los asientos.
 - Coloque todos los cables alejados de lugares calientes, como cerca de la salida del calefactor.
 - No conecte el cable amarillo a la batería pasándolo a través del orificio hasta el compartimiento del motor.
 - Cubra con cinta aislante los conectores de cables que queden desconectados.
 - No acorte ningún cable.
 - Nunca corte el aislamiento del cable de alimentación de esta unidad para compartir la corriente con otros equipos. La capacidad de corriente del cable es limitada.
 - Utilice un fusible con la tensión nominal indicada.
 - Nunca conecte el cable negativo de los altavoces directamente a tierra.
 - Nunca empalme los cables negativos de varios altavoces.
 - Cuando se enciende esta unidad, se emite una señal de control a través del cable azul/blanco. Conecte este cable al mando a distancia del sistema de un amplificador de potencia externo o al terminal de control del relé de la antena automática del vehículo (máx. 300 mA 12 V CC). Si el vehículo posee una antena integrada en el cristal del parabrisas, conéctela al terminal de la fuente de alimentación del amplificador de la antena.
 - Nunca conecte el cable azul/blanco al terminal de potencia de un amplificador de potencia externo. Ni tampoco lo conecte al terminal de potencia de la antena automática. De lo contrario, puede descargarse la batería o producirse un fallo de funcionamiento.

Conexiones

Diagrama de conexión

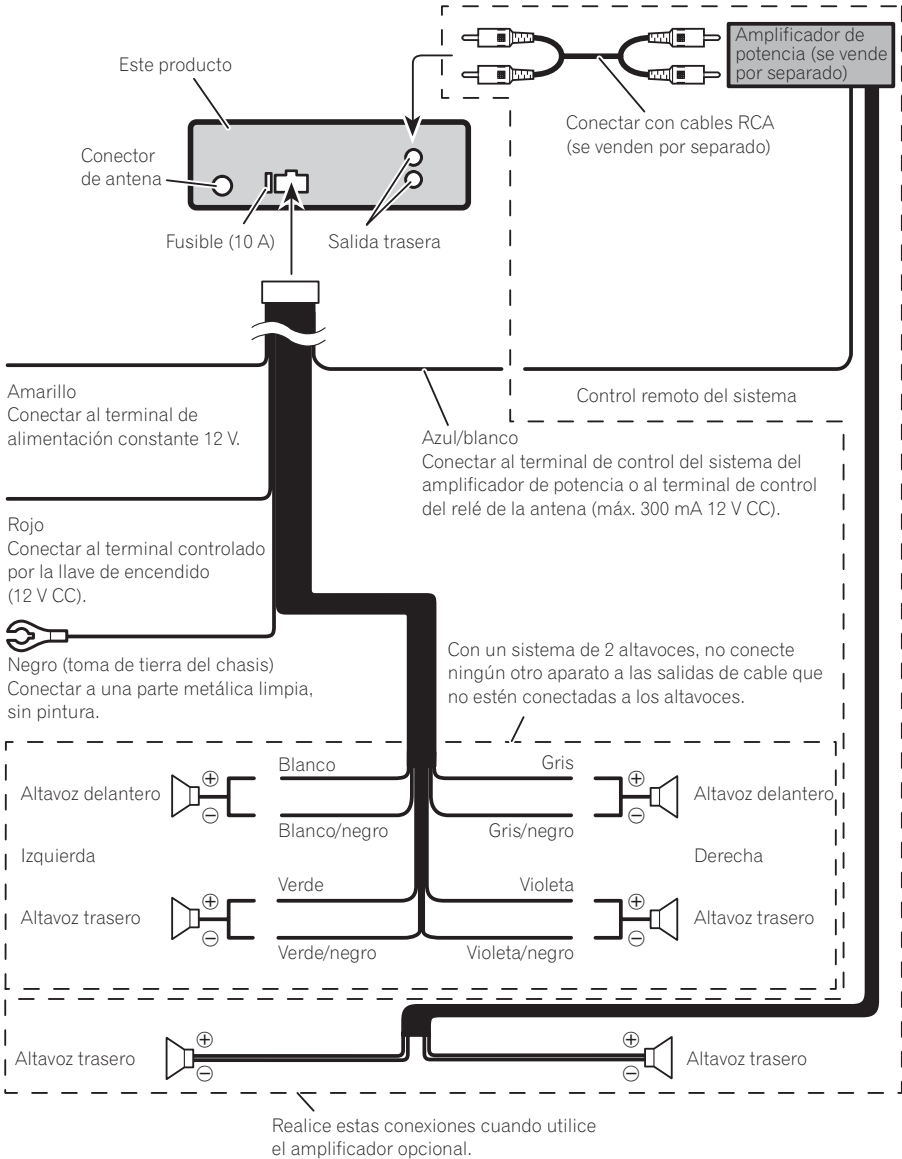



Importante

- Compruebe todas las conexiones y sistemas antes de la instalación final.
- No utilice piezas no autorizadas, ya que pueden causar fallos de funcionamiento.
- Consulte a su concesionario si para la instalación es necesario taladrar orificios o hacer otras modificaciones al vehículo.
- No instale esta unidad en un lugar donde:
 - pueda interferir con el manejo del vehículo.
 - pueda lesionar a un pasajero como consecuencia de un frenazo brusco.
- El láser semiconductor se dañará si se sobrecalienta. Instale esta unidad alejada de zonas que alcancen altas temperaturas, como cerca de la salida del calefactor.
- Se logra un rendimiento óptimo si la unidad se instala en un ángulo inferior a 60°.

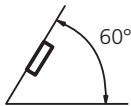

Montaje delantero/posterior DIN

Esta unidad se puede instalar adecuadamente ya sea de manera "delantera" (montaje delantero convencional DIN) o "posterior" (instalación de montaje posterior DIN, utilizando agujeros roscados para tornillos en los laterales del bastidor de la unidad). Para obtener detalles, consulte los siguientes métodos de instalación.

Montaje delantero DIN

1 Inserte el manguito de montaje en el salpicadero.

Si realiza la instalación en un espacio poco profundo, utilice el manguito de montaje suministrado. Si hay suficiente espacio, utilice el

manguito de montaje que venía con el vehículo.

2 Fije el manguito de montaje utilizando un destornillador para doblar las pestañas metálicas (90°) y colocarlas en su lugar.

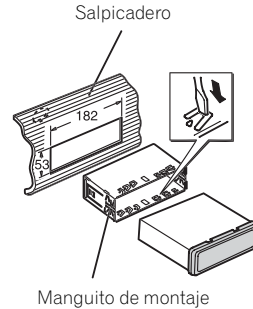

3 Instale la unidad según la ilustración.

En la instalación, emplee piezas disponibles en el mercado.

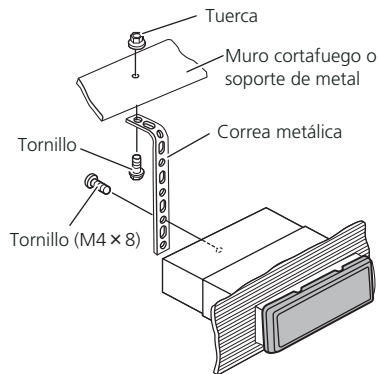

- Asegúrese de que la unidad esté firmemente instalada en su lugar. Una instalación inestable puede causar saltos en el audio o un mal funcionamiento de la unidad.

Instalación

Montaje trasero DIN

1 Determine la posición correcta, de modo que los orificios del soporte y del lateral de la unidad coincidan.

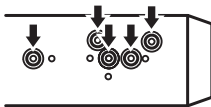

2 Apriete los dos tornillos en cada lado.

Tornillo

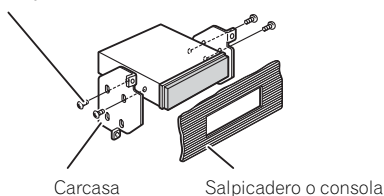

- Utilice tornillos de cabeza redonda (5 mm × 8 mm) o tornillos de cabeza embutida (5 mm × 9 mm), según los orificios roscados del soporte.

Retirada de la unidad

1 Extienda hacia afuera la parte superior e inferior del anillo de guarnición para retirarlo. (Al volver a colocar el anillo de guarnición, oriente el lado que tiene una ranura hacia abajo.)

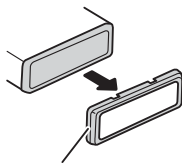

Anillo de guarnición

- Libere el panel delantero para acceder más fácilmente al anillo de guarnición.

2 Inserte en ambos lados de la unidad las llaves de extracción provistas hasta que se escuche un ligero chasquido.

3 Extraiga la unidad del salpicadero.

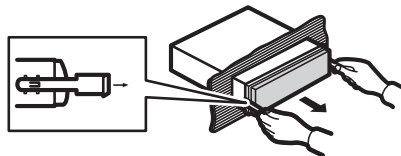

Fijación de la caratula

Si no tiene previsto sacar la carátula, ésta se puede fijar con el tornillo suministrado.

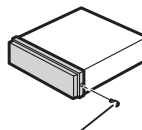

Tornillo



Información adicional

Solución de problemas

Síntoma	Causa	Acción
La pantalla vuelve automáticamente a la visualización normal.	No ha realizado ninguna operación en aproximadamente 30 segundos.	Realice la operación de nuevo.
La gama de repetición de reproducción cambia de manera inesperada.	Dependiendo de la gama de repetición de reproducción, la gama seleccionada puede cambiar cuando seleccione otra carpeta o pista o cuando utilice el avance rápido/retroceso.	Seleccione de nuevo la gama de repetición de reproducción.
No se reproduce una subcarpeta.	No se pueden reproducir las subcarpetas cuando se selecciona FOLDER (repetición de carpeta).	Seleccione otra gama de repetición de reproducción.
NO XXXX aparece cuando se cambia una pantalla (p. ej.: NO TITLE).	No hay información de texto integrada	Cambie la pantalla o reproduzca otra pista/archivo.
La unidad no funciona correctamente. Hay una interferencia.	Está usando un dispositivo, como un teléfono móvil, que transmite ondas electromagnéticas cerca de la unidad.	Aleje de la unidad los dispositivos eléctricos que pueden estar causando interferencias.



Mensajes de error

Cuando contacte con su concesionario o con el servicio técnico Pioneer más cercano, asegúrese de anotar el mensaje de error.

Reproductor de CD incorporado

Mensaje	Causa	Acción
ERROR-11, 12, 17, 30	Disco sucio Disco rayado	Limpié el disco. Reemplace el disco.
ERROR-10, 11, 12, 15, 17, 30, AO	Problema eléctrico o mecánico	Cambie la llave de encendido del automóvil a la posición de desactivación y luego pase de nuevo a activación, o cambie a una fuente diferente, y después vuelva a activar el reproductor de CD.
ERROR-15	El disco insertado aparece en blanco	Reemplace el disco.
ERROR-22, 23	Formato de CD no compatible	Reemplace el disco.
FRMT READ	A veces se produce un retraso entre el comienzo de la reproducción y la emisión del sonido	Espere hasta que el mensaje desaparezca y oiga sonido.
NO AUDIO	El disco insertado no contiene archivos reproducibles	Reemplace el disco.
SKIPPED	El disco insertado contiene archivos WMA protegidos con DRM	Reemplace el disco.
PROTECT	Todos los archivos del disco insertado tienen DRM integrado	Reemplace el disco.

Dispositivo de almacenamiento USB

Mensaje	Causa	Acción
NO DEVICE	Si está desactivado "plug and play", no hay ningún dispositivo de almacenamiento USB conectado.	<ul style="list-style-type: none"> • Active "plug and play". • Conecte un dispositivo de almacenamiento USB compatible.

Información adicional

FRMT READ	A veces se produce un retraso entre el comienzo de la reproducción y la emisión del sonido	Espere hasta que el mensaje desaparezca y oiga sonido.	CHECK USB	El conector USB o el cable USB está cortocircuitado.	Compruebe que el conector USB o el cable USB no esté enganchado en algo ni dañado.
NO AUDIO	No hay canciones	Transfiera los archivos de audio al dispositivo de almacenamiento USB y conéctelo.		El dispositivo de almacenamiento USB conectado consume más de 500 mA (corriente máxima permitida).	Desconecte el dispositivo de almacenamiento USB y no lo utilice. Coloque la llave de encendido del automóvil en posición OFF, luego en ACC u ON y, a continuación, conecte únicamente dispositivos de almacenamiento USB compatibles.
	El dispositivo de almacenamiento USB conectado tiene la seguridad activada	Para desactivar la seguridad, siga las instrucciones del dispositivo de almacenamiento USB.			
SKIPPED	El dispositivo de almacenamiento USB conectado contiene archivos WMA integrados con Windows Media™ DRM 9/10	Reproduzca un archivo de audio que no esté integrado con Windows Media DRM 9/10.	ERROR-18	Dispositivo USB no compatible	Desconecte su dispositivo y sustitúyalo por un dispositivo de almacenamiento USB compatible.
PROTECT	Todos los archivos del dispositivo de almacenamiento USB están integrados con Windows Media DRM 9/10	Transfiera archivos de audio no integrados con Windows Media DRM 9/10 al dispositivo de almacenamiento USB y conéctelo.	ERROR-19	Fallo de comunicación	Realice una de las siguientes operaciones. –Cambie la llave de encendido del automóvil a la posición de desactivación y luego pase de nuevo a activación. –Desconecte o expulse el dispositivo de almacenamiento USB. –Cambie a una fuente diferente. Después, vuelva a la fuente USB.
N/A USB	El dispositivo de almacenamiento USB conectado no es compatible con esta unidad.	Conecte un dispositivo que cumpla con la clase de almacenamiento masivo USB.	ERROR-23	El dispositivo de almacenamiento USB no está formateado con FAT16 o FAT32	El dispositivo de almacenamiento USB debe formatearse con FAT16 o FAT32.



Información adicional

Pautas para el manejo

Discos y reproductor

Use únicamente discos que tengan uno de los siguientes dos logos.



Utilice discos de 12 cm. No utilice discos de 8 cm o un adaptador de discos de 8 cm.

Utilice sólo discos convencionales y completamente circulares. No use discos con formas irregulares.



No inserte ningún otro elemento que no sea un CD en la ranura de inserción de CD.

No use discos con roturas, picaduras, deformados o dañados de otro modo, ya que pueden causar daños al reproductor.

No es posible reproducir discos CD-R/CD-RW no finalizados.

No toque la superficie grabada de los discos.

Cuando no utilice los discos guárdelos en sus cajas.

Evite dejar discos en ambientes excesivamente calientes o expuestos a la luz solar directa.

No fije etiquetas, no escriba ni aplique sustancias químicas en la superficie de los discos.

Para limpiar un CD, pásele un paño suave desde el centro hacia afuera.

La condensación puede afectar temporalmente al rendimiento del reproductor. Deje que se adapte a la temperatura más cálida durante aproximadamente una hora. Además, si los discos tienen humedad, séquelos con un paño suave.

Quizás no pueda reproducir algunos discos debido a sus características, formato, aplicación grabada, entorno de reproducción, condiciones de almacenamiento u otras causas.

Las vibraciones en las carreteras pueden interrumpir la reproducción de un disco.

Lea las advertencias de los discos antes de utilizarlos.

Dispositivo de almacenamiento USB

Si tiene preguntas sobre su dispositivo de almacenamiento USB, póngase en contacto con el fabricante del mismo.

No se admiten las conexiones a través de un concentrador USB.

No conecte ningún otro objeto que no sea un dispositivo de almacenamiento USB.

No deje el dispositivo de almacenamiento USB en lugares expuestos a temperaturas elevadas.

Cuando conduzca, ajuste el dispositivo de almacenamiento USB correctamente. No deje caer el dispositivo de almacenamiento USB al suelo, ya que puede quedar atascado debajo del freno o del acelerador.

Se pueden producir los siguientes problemas según el dispositivo de almacenamiento USB que se utilice.

- Las operaciones pueden variar.
- Puede que la unidad no reconozca el dispositivo de almacenamiento.
- Puede que el archivo no se reproduzca correctamente.
- El dispositivo puede generar ruido en la radio.

Discos dobles

Los discos dobles son discos de dos caras que incluyen un CD grabable de audio en una cara y un DVD grabable de vídeo en la otra cara.

Debido a que la cara del CD de los discos dobles no es físicamente compatible con el estándar general de CD, es posible que no se pueda reproducir la cara del CD en esta unidad.

La carga y expulsión frecuente de un disco doble puede producir ralladuras en el disco. Las ralladuras graves pueden producir problemas de reproducción en esta unidad. En algunos casos, un disco doble puede atascarse en la ranura de carga del disco y no se expulsará. Para evitarlo, recomendamos que no utilice un disco doble en esta unidad.

Consulte la información del fabricante del disco para obtener más información sobre los discos dobles.



Información adicional

Compatibilidad con audio comprimido (disco, USB)

WMA

Extensión de archivo: .wma

Velocidad de grabación: 48 kbps a 320 kbps (CBR), 48 kbps a 384 kbps (VBR)

Frecuencia de muestreo: 32 kHz, 44,1 kHz, 48 kHz

Windows Media Audio Professional, Lossless, Voice/DRM Stream/Stream con vídeo: no

MP3

Extensión de archivo: .mp3

Velocidad de grabación: 8 kbps a 320 kbps

Frecuencia de muestreo: 16 kHz a 48 kHz (32, 44,1, 48 kHz para énfasis)

Versiones de etiqueta ID3 compatibles: 1.0, 1.1, 2.2, 2.3, 2.4 (la etiqueta ID3 Versión 2.x tiene prioridad sobre la Versión 1.x).

Lista de reproducción M3u: no

MP3i (MP3 interactivo), mp3 PRO: no

WAV

Extensión de archivo: .wav

Bits de cuantificación: 8 y 16 (LPCM), 4 (MS ADPCM)

Frecuencia de muestreo: 16 kHz a 48 kHz (LPCM), 22,05 kHz y 44,1 kHz (MS ADPCM)

Información complementaria

Sólo se pueden visualizar los primeros 32 caracteres como nombre de archivo (incluida la extensión) o nombre de carpeta.

Esta unidad puede no funcionar correctamente, dependiendo de la aplicación utilizada para codificar archivos WMA.

Es posible que ocurra un pequeño retardo al iniciar la reproducción de ficheros de audio integrados con datos de imagen.

Disco

Jerarquía de carpetas reproducibles: hasta ocho niveles (una jerarquía práctica de carpetas tiene menos de dos niveles).

Carpetas reproducibles: hasta 99

Archivos reproducibles: hasta 999

Sistema de archivos: ISO 9660 Nivel 1 y 2, Romeo, Joliet

Reproducción multi-sesión: sí

Transferencia de datos en formato Packet Write: no

Independientemente de la longitud de la sección en blanco que haya entre las canciones de la grabación original, los discos de audio comprimidos se reproducirán con una breve pausa entre cada canción.

Dispositivo de almacenamiento USB

Jerarquía de carpetas reproducibles: hasta ocho niveles (una jerarquía práctica de carpetas tiene menos de dos niveles).

Carpetas reproducibles: hasta 500

Archivos reproducibles: hasta 15 000

Reproducción de archivos protegidos por derechos de autor: no

Dispositivo de almacenamiento USB particionado: sólo se puede reproducir la primera partición.

Puede producirse cierto retraso cuando se inicie la reproducción de archivos de audio en un dispositivo de almacenamiento USB con numerosas jerarquías de carpetas.



PRECAUCIÓN

Pioneer no asume ninguna responsabilidad por la pérdida de datos en el dispositivo de almacenamiento USB, incluso si la pérdida ocurre durante el uso de esta unidad.

Secuencia de archivos de audio

El usuario no puede asignar números de carpeta ni especificar secuencias de reproducción con esta unidad.

Información adicional

Ejemplo de una jerarquía

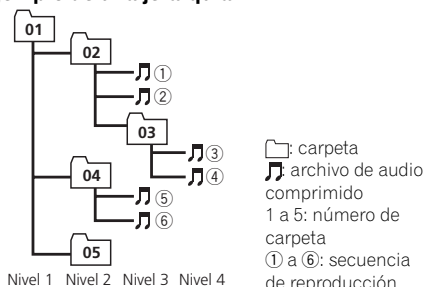

Disco

La secuencia de selección de carpetas u otras operaciones pueden diferir, dependiendo del software de codificación o escritura.

Dispositivo de almacenamiento USB

La secuencia de reproducción es la misma que la secuencia grabada en el dispositivo de almacenamiento USB.

Para especificar la secuencia de reproducción, se recomienda el siguiente método.

- 1 Cree el nombre del archivo incluyendo números que especifiquen la secuencia de reproducción (p. ej., 001xxx.mp3 y 099yyy.mp3).
- 2 Coloque esos archivos en una carpeta.
- 3 Guarde la carpeta que contiene los archivos en el dispositivo de almacenamiento USB.

Sin embargo, dependiendo del entorno del sistema, tal vez no pueda especificar la secuencia de reproducción.

Para reproductores de audio portátiles USB, la secuencia es diferente y depende del tipo de reproductor. []

Copyright y marca registrada

iTunes

Apple e iTunes son marcas comerciales de Apple Inc., registradas en los EE.UU. y otros países.

MP3

La venta de este producto sólo otorga una licencia para su uso privado, no comercial. No

otorga ninguna licencia ni concede ningún derecho a utilizar este producto en transmisiones comerciales (es decir, lucrativas) en tiempo real (terrestres, vía satélite, por cable y/o por cualquier otro medio), transmisiones/streaming por Internet, intranets y/u otras redes o en otros sistemas de distribución de contenido electrónico, como por ejemplo, aplicaciones de pago por escucha (pay-audio) o audio bajo demanda (audio-on-demand). Se necesita una licencia independiente para su uso comercial. Para obtener más información, visite <http://www.mp3licensing.com>.

WMA



Windows Media y el logo de Windows son marcas comerciales o registradas de Microsoft Corporation en los EE.UU. y/o en otros países.

Este producto incorpora tecnología propiedad de Microsoft Corporation y no puede utilizarse ni distribuirse sin una licencia de Microsoft Licensing, Inc. []

Especificaciones

Generales

- Fuente de alimentación 14,4 V CC (10,8 V a 15,1 V permisible)
- Sistema de conexión a tierra Tipo negativo
- Consumo máximo de corriente 10,0 A
- Dimensiones (An × Al × Pr):
 DIN
 Bastidor 178 mm × 50 mm × 165 mm
 Cara anterior 188 mm × 58 mm × 24 mm

Información adicional

D

Bastidor	178 mm × 50 mm × 165 mm
Cara anterior	170 mm × 48 mm × 24 mm
Peso	1,3 kg

Audio

Potencia de salida máxima	50 W × 4
Potencia de salida continua	22 W × 4 (50 a 15 000 Hz, 5% THD, 4 Ω de carga, ambos canales activados)
Impedancia de carga	4 Ω (4 Ω a 8 Ω permisible)
Nivel de salida máxima del preamplificador (Pre-out)	2,0 V
Controles de tono:	
Graves	
Frecuencia	100 Hz
Ganancia	±12 dB
Media	
Frecuencia	1 kHz
Ganancia	±12 dB
Agudos	
Frecuencia	10 kHz
Ganancia	±12 dB

Reproductor de CD

Sistema	Sistema de audio de discos compactos
Discos utilizables	Disco compacto
Relación de señal a ruido ...	94 dB (1 kHz) (red IHF-A)
Número de canales	2 (estéreo)
Formato de decodificación WMA	Ver. 7, 7.1, 8, 9, 10, 11 (audio 2 canales) (Windows Media Player)
Formato de decodificación MP3	MPEG-1 & 2 Audio Layer 3
Formato de señal WAV	PCM lineal & MS ADPCM (No comprimido)

USB

Especificación de la norma USB	USB 2.0 velocidad máxima
Corriente máxima suministrada	500 mA
Capacidad mínima de memoria	256 MB
Clase USB	MCS (Clase de almacenamiento masivo)
Sistema de archivos	FAT16, FAT32

Formato de decodificación WMA	Ver. 7, 7.1, 8, 9, 10, 11 (audio 2 canales) (Windows Media Player)
Formato de decodificación MP3	MPEG-1 & 2 Audio Layer 3
Formato de señal WAV	PCM lineal & MS ADPCM (No comprimido)

Sintonizador de FM

Gama de frecuencias	87,9 MHz a 107,9 MHz
Sensibilidad utilizable	11 dBf (0,7 μV/75 Ω mono, Señal/ruido: 30 dB)
Relación de señal a ruido ...	72 dB (red IHF-A)

Sintonizador de AM

Gama de frecuencias	530 kHz a 1 710 kHz
Sensibilidad utilizable	25 μV (Señal/ruido: 20 dB)
Relación de señal a ruido ...	62 dB (red IHF-A)

Especificaciones CEA2006



Potencia de salida	14 W RMS × 4 canales (4 Ω y ≤ 1 % THD+N)
Relación de señal a ruido ...	91 dBA (referencia: 1 W a 4 Ω)



Nota

Las especificaciones y el diseño están sujetos a modificaciones sin previo aviso.

*Register your product at
Enregistrez votre produit au
Registre su producto en*

<http://www.pioneerelectronics.com>

*See "Visit our website" page
Voir la page "Visitez notre site Web"
Consulte la página sobre "Visite nuestro sitio Web"*

PIONEER CORPORATION

4-1, MEGURO 1-CHOME, MEGURO-KU
TOKYO 153-8654, JAPAN

PIONEER ELECTRONICS (USA) INC.

P.O. Box 1540, Long Beach, California 90801-1540, U.S.A.
TEL: (800) 421-1404

PIONEER EUROPE NV

Haven 1087, Keetberglaan 1, B-9120 Melsele, Belgium/Belgique
TEL: (0) 3/570.05.11

PIONEER ELECTRONICS ASIACENTRE PTE. LTD.

253 Alexandra Road, #04-01, Singapore 159936
TEL: 65-6472-7555

PIONEER ELECTRONICS AUSTRALIA PTY. LTD.

178-184 Boundary Road, Braeside, Victoria 3195, Australia
TEL: (03) 9586-6300

PIONEER ELECTRONICS OF CANADA, INC.

300 Allstate Parkway, Markham, Ontario L3R 0P2, Canada
TEL: 1-877-283-5901
TEL: 905-479-4411

PIONEER ELECTRONICS DE MEXICO, S.A. de C.V.

Bldv.Manuel Avila Camacho 138 10 piso
Col.Lomas de Chapultepec, Mexico, D.F. 11000
TEL: 55-9178-4270

先鋒股份有限公司

總公司：台北市中山北路二段44號13樓
電話：(02) 2521-3588

先鋒電子（香港）有限公司

香港九龍尖沙嘴海港城世界商業中心
9樓901-6室
電話：(0852) 2848-6488

Published by Pioneer Corporation.
Copyright © 2009 by Pioneer Corporation.
All rights reserved.

Publié par Pioneer Corporation. Copyright
© 2009 par Pioneer Corporation. Tous
droits réservés.

Printed in China
Imprimé en Chine

<YRD5305-B/S> UC

<KOKZX> <09H00000>

Download from www.Somanuals.com. All Manuals Search And Download.

Free Manuals Download Website

<http://myh66.com>

<http://usermanuals.us>

<http://www.somanuals.com>

<http://www.4manuals.cc>

<http://www.manual-lib.com>

<http://www.404manual.com>

<http://www.luxmanual.com>

<http://aubethermostatmanual.com>

Golf course search by state

<http://golfingnear.com>

Email search by domain

<http://emailbydomain.com>

Auto manuals search

<http://auto.somanuals.com>

TV manuals search

<http://tv.somanuals.com>