

Operation Manual

Mode d'emploi

Multi-CD control High power CD/MP3 player with FM/AM tuner

Syntoniseur FM/AM et lecteur de CD/MP3, "Puissance élevée", avec contrôleur pour lecteur de CD à chargeur

DEH-P4500MP

English

Français

Español

SUPER  **TUNER III** 

Thank you for buying this Pioneer product.

Please read through these operating instructions so you will know how to operate your model properly. *After you have finished reading the instructions, put them away in a safe place for future reference.*

01 Before You Start

- For Canadian model 5
- Information to User 5
- About this unit 5
- About this manual 5
- After-sales service for Pioneer products 5
- Product registration 6
- Precautions 6
- Features 6
- Use and care of the remote control 6
 - Installing the battery 6
 - Using the remote control 7
- About the XM READY mark 7
- Protecting your unit from theft 7
 - Removing the front panel 8
 - Attaching the front panel 8

02 What's What

- Head unit 9
- Remote control 10

03 Power ON/OFF

- Turning the unit on 11
- Selecting a source 11
- Turning the unit off 11

04 Tuner

- Listening to the radio 12
- Introduction of advanced tuner operation 13
- Storing and recalling broadcast frequencies 13
- Tuning in strong signals 13
- Storing the strongest broadcast frequencies 14

05 Built-in CD Player

- Playing a CD 15

- Introduction of advanced built-in CD player operation 16
- Repeating play 16
- Playing tracks in a random order 16
- Scanning tracks of a CD 16
- Pausing CD playback 17
- Selecting the search method 17
- Searching every 10 track in the current disc 17
- Using disc title functions 18
 - Entering disc titles 18
 - Displaying disc titles 18
- Using CD TEXT functions 19
 - Displaying titles on CD TEXT discs 19
 - Scrolling titles in the display 19

06 MP3 Player

- Playing a MP3 20
- Introduction of advanced built-in CD player (MP3) operation 21
- Repeating play 21
- Playing tracks in a random order 22
- Scanning folders and tracks 22
- Pausing MP3 playback 23
- Selecting the search method 23
- Searching every 10 track in the current folder 23
- Switching the ID3 tag display on MP3 disc 23
- Displaying text information on MP3 disc 24
- Scrolling text information in the display 24

07 Multi-CD Player

- Playing a CD 25
- 50-disc multi-CD player 25
- Introduction of advanced multi-CD player operation 26
- Repeating play 26

- Playing tracks in a random order **26**
- Scanning CDs and tracks **27**
- Pausing CD playback **27**
- Using ITS playlists **27**
 - Creating a playlist with ITS programming **27**
 - Playback from your ITS playlist **28**
 - Erasing a track from your ITS playlist **28**
 - Erasing a CD from your ITS playlist **29**
- Using disc title functions **29**
 - Entering disc titles **29**
 - Displaying disc titles **30**
- Using CD TEXT functions **30**
 - Displaying titles on CD TEXT discs **30**
 - Scrolling titles in the display **30**
- Using compression and bass emphasis **30**

08 Audio Adjustments

- Introduction of audio adjustments **31**
- Using balance adjustment **31**
- Using the equalizer **31**
 - Recalling equalizer curves **32**
 - Adjusting equalizer curves **32**
 - Fine adjusting equalizer curve **32**
- Adjusting loudness **33**
- Front image enhancer (F.I.E.) **33**
- Adjusting source levels **34**

09 Initial Settings

- Adjusting initial settings **35**
- Setting the clock **35**
- Switching the warning tone **35**
- Switching the auxiliary setting **35**

10 Other Functions

- Turning the clock display on or off **36**

- Using the AUX source **36**
 - Selecting AUX as the source **36**
 - Setting the AUX title **36**
- Introduction of XM operation **37**
 - XM operation **37**
 - Switching the XM channel select setting **37**

Additional Information

- Understanding built-in CD player error messages **38**
- CD player and care **38**
- CD-R/CD-RW discs **39**
- MP3 files **39**
- About folders and MP3 files **40**
- Terms **41**
- Specifications **42**



Dear Customer:

Selecting fine audio equipment such as the unit you've just purchased is only the start of your musical enjoyment. Now it's time to consider how you can maximize the fun and excitement your equipment offers. This manufacturer and the Electronic Industries Association's Consumer Electronics Group want you to get the most out of your equipment by playing it at a safe level. One that lets the sound come through loud and clear without annoying blaring or distortion—and, most importantly, without affecting your sensitive hearing.

Sound can be deceiving. Over time your hearing "comfort level" adapts to higher volumes of sound. So what sounds "normal" can actually be loud and harmful to your hearing. Guard against this by setting your equipment at a safe level BEFORE your hearing adapts.

To establish a safe level:

- Start your volume control at a low setting.
- Slowly increase the sound until you can hear it comfortably and clearly, and without distortion.

Once you have established a comfortable sound level:

- Set the dial and leave it there.

Taking a minute to do this now will help to prevent hearing damage or loss in the future. After all, we want you listening for a lifetime.

We Want You Listening For A Lifetime

Used wisely, your new sound equipment will provide a lifetime of fun and enjoyment. Since hearing damage from loud noise is often undetectable until it is too late, this manufacturer and the Electronic Industries Association's Consumer Electronics Group recommend you avoid prolonged exposure to excessive noise. This list of sound levels is included for your protection.

Decibel

<u>Level</u>	<u>Example</u>
30	Quiet library, soft whispers
40	Living room, refrigerator, bedroom away from traffic
50	Light traffic, normal conversation, quiet office
60	Air conditioner at 20 feet, sewing machine
70	Vacuum cleaner, hair dryer, noisy restaurant
80	Average city traffic, garbage disposals, alarm clock at two feet

THE FOLLOWING NOISES CAN BE DANGEROUS UNDER CONSTANT EXPOSURE

90	Subway, motorcycle, truck traffic, lawn mower
100	Garbage truck, chain saw, pneumatic drill
120	Rock band concert in front of speakers, thunderclap
140	Gunshot blast, jet plane
180	Rocket launching pad

Information courtesy of the Deafness Research Foundation.



Before You Start

For Canadian model

This Class B digital apparatus complies with Canadian ICES-003.



Information to User

Alteration or modifications carried out without appropriate authorization may invalidate the user's right to operate the equipment.



About this unit

The tuner frequencies on this unit are allocated for use in North America. Use in other areas may result in improper reception.



Important (Serial number)

The serial number is located on the bottom of this unit. For your own security and convenience, be sure to record this number on the enclosed warranty card. 

About this manual

This unit features a number of sophisticated functions ensuring superior reception and operation. All the functions have been designed for the easiest possible use, but many are not self-explanatory. This operation manual will help you benefit fully from this product's potential and to maximize your listening enjoyment.

We recommend that you familiarize yourself with the functions and their operation by reading through the manual before you begin

using this unit. It is especially important that you read and observe precautions on the next page and in other sections. 

After-sales service for Pioneer products

Please contact the dealer or distributor from where you purchased this unit for after-sales service (including warranty conditions) or any other information. In case the necessary information is not available, please contact the companies listed below:

Please do not ship your unit to the companies at the addresses listed below for repair without advance contact.

U.S.A.

Pioneer Electronics (USA) Inc.
CUSTOMER SUPPORT DIVISION
P.O. Box 1760
Long Beach, CA 90801-1760
800-421-1404

CANADA

Pioneer Electronics of Canada, Inc.
CUSTOMER SATISFACTION DEPARTMENT
300 Allstate Parkway
Markham, Ontario L3R 0P2
(905) 479-4411
1-877-283-5901

For warranty information please see the Limited Warranty sheet included with this unit. 

Product registration

Visit us at the following site:

<http://www.pioneerelectronics.com>

- 1 Register your product. We will keep the details of your purchase on file to help you refer to this information in the event of an insurance claim such as loss or theft.
- 2 Receive updates on the latest products and technologies.
- 3 Download owner's manuals, order product catalogues, research new products, and much more.

Precautions

CAUTION:
USE OF CONTROL OR ADJUSTMENT OR PERFORMANCE OF PROCEDURES OTHER THAN THOSE SPECIFIED HEREIN MAY RESULT IN HAZARDOUS RADIATION EXPOSURE.

CAUTION:
THE USE OF OPTICAL INSTRUMENTS WITH THIS PRODUCT WILL INCREASE EYE HAZARD.

- Keep this manual handy as a reference for operating procedures and precautions.
- Always keep the volume low enough so you can hear sounds outside of the car.
- Protect this product from moisture.
- If the battery is disconnected or discharged, the preset memory will be erased and must be reprogrammed.

Features

CD playback

Music CD/CD-R/CD-RW playback is possible.

MP3 file playback

It is possible to play back MP3 files recorded on CD-ROM/CD-R/CD-RW (ISO9660 Level 1/ Level 2 standard recordings).

- Supply of this product only conveys a license for private, non-commercial use and does not convey a license nor imply any right to use this product in any commercial (i.e. revenue-generating) real time broadcasting (terrestrial, satellite, cable and/or any other media), broadcasting/streaming via internet, intranets and/or other networks or in other electronic content distribution systems, such as pay-audio or audio-on-demand applications. An independent license for such use is required. For details, please visit <http://www.mp3licensing.com>.

Use and care of the remote control

Installing the battery

Slide the tray out on the back of the remote control and insert the battery with the plus (+) and minus (-) poles pointing in the proper direction.

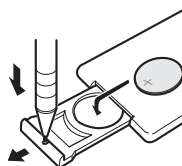

Before You Start

WARNING

Keep the battery out of the reach of children. Should the battery be swallowed, immediately consult a doctor.

CAUTION

- Use only one **CR2025 (3 V)** lithium battery.
- Remove the battery if the remote control is not used for a month or longer.
- Do not recharge, disassemble, heat or dispose of the battery in fire.
- Do not handle the battery with metallic tools.
- Do not store the battery with metallic materials.
- In the event of battery leakage, wipe the remote control completely clean and install a new battery.
- When disposing of used batteries, please comply with governmental regulations or environmental public institution's rules that apply in your country/area.

Using the remote control

Point the remote control in the direction of the front panel to operate.

Important

- Do not store the remote control in high temperatures or direct sunlight.
- The remote control may not function properly in direct sunlight.
- Do not let the remote control fall onto the floor, where it may become jammed under the brake or accelerator pedal. 

About the XM READY mark



The XM READY mark printed on the front panel indicates that the Pioneer XM tuner (sold separately) can be controlled by this unit. Please inquire to your dealer or nearest authorized Pioneer service station regarding the XM tuner that can be connected to this unit. For XM tuner operation, please refer to the XM tuner owner's manual.

Notes

- XM Satellite Radio is developing a new band of radio in the U.S.A.



The system will use direct satellite-to-receiver broadcasting technology to provide listeners in their cars and at home with crystal-clear sound seamlessly from coast to coast. XM will create and package up to 100 channels of digital-quality music, news, sports, talk and children's programming.

- The XM name and related logos are trademarks of XM Satellite Radio Inc. 

Protecting your unit from theft

The front panel can be detached from the head unit and stored in the protective case provided to discourage theft.

- If the front panel is not detached from the head unit within five seconds of turning off the ignition, a warning tone will sound.
- You can turn off the warning tone. See *Switching the warning tone* on page 35.

Important

- Never use force or grip the display and the buttons tightly when removing or attaching.
- Avoid subjecting the front panel to excessive shocks.
- Keep the front panel out of direct sunlight and high temperatures.

Removing the front panel

1 Press **OPEN** to open the front panel.

2 Grip the left side of the front panel and pull it gently outward.

Take care not to grip it tightly or drop it.

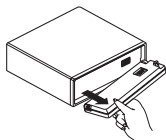

3 Put the front panel into the protective case provided for safe keeping.

Attaching the front panel

- Replace the front panel by holding it upright to this unit and clipping it securely into the mounting hooks.

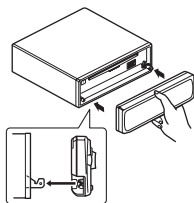

What's What

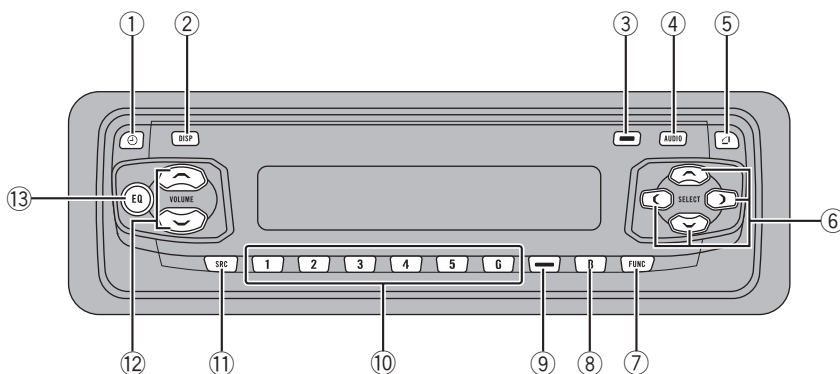

Head unit

- ① **CLOCK button**
Press to change to the clock display.
- ② **DISPLAY button**
Press to select different displays.
- ③ **PAUSE button**
Press to turn pause on or off.
- ④ **AUDIO button**
Press to select various sound quality controls.
- ⑤ **OPEN button**
Press to open the front panel.
- ⑥ **▲/▼/◀/▶ buttons**
Press to do manual seek tuning, fast forward, reverse and track search controls. Also used for controlling functions.
- ⑦ **FUNCTION button**
Press to select functions.
- ⑧ **BAND button**
Press to select among three FM and one AM bands and cancel the control mode of functions.
- ⑨ **LOUDNESS button**
Press to turn loudness on or off.
- ⑩ **1-6 buttons**
Press for preset tuning and disc number search when using a multi-CD player.
- ⑪ **SOURCE button**
This unit is turned on by selecting a source. Press to cycle through all of the available sources.
- ⑫ **VOLUME**
Press to increase or decrease the volume.
- ⑬ **EQ button**
Press to select various equalizer curves.

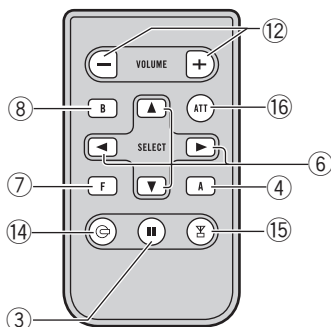

Remote control

Operation is the same as when using the button on the head unit. See the explanation of the head unit about the operation of each button with the exception of **ATT**, which is explained below.

14 CD button

Press to select the built-in or multi-CD player as the source.

15 TUNER button

Press to select the tuner as the source.

16 ATT button

Press to quickly lower the volume level, by about 90%. Press once more to return to the original volume level. 

Power ON/OFF

Turning the unit on

● Press SOURCE to turn the unit on.

When you select a source the unit is turned on. 

Selecting a source

You can select a source you want to listen to. To switch to the built-in CD player, load a disc in this unit (refer to page 15).

1 When using the head unit, press SOURCE to select a source.

Press **SOURCE** repeatedly to switch between the following sources:

Built-in CD player—Television—Tuner—XM tuner—Multi-CD player—External unit 1—External unit 2—AUX

2 When using the remote control, press TUNER or CD to select a source.

Press each button repeatedly to switch between the following sources:

TUNER: Television—Tuner—XM tuner—Sources off

CD: Built-in CD player—Multi-CD player—Sources off



Notes

- In the following cases, the sound source will not change:
 - When a unit corresponding to each source is not connected to this unit.
 - When no disc is set in this unit.
 - When no magazine is set in the multi-CD player.
 - When the AUX (auxiliary input) is set to off (refer to page 35).
- External unit refers to a Pioneer product (such as one available in the future) that, although incompatible as a source, enables control of basic functions by this unit. Two external units

can be controlled by this unit. When two external units are connected, the allocation of them to external unit 1 or external unit 2 is automatically set by this unit.

- When this unit's blue/white lead is connected to the car's auto-antenna relay control terminal, the car's antenna extends when this unit's source is turned on. To retract the antenna, turn the source off. 

Turning the unit off

● Press SOURCE and hold until the unit turns off.

Listening to the radio

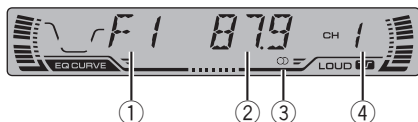

These are the basic steps necessary to operate the radio. More advanced tuner operation is explained starting on the next page.

① Band indicator

Shows which band the radio is tuned to, AM or FM.

② Frequency indicator

Shows to which frequency the tuner is tuned.

③ Stereo (Ⓢ) indicator

Shows that the frequency selected is being broadcast in stereo.

④ Preset number indicator

Shows what preset has been selected.

1 Press SOURCE to select the tuner.

Press **SOURCE** until tuner is selected as the source.

2 Use VOLUME to adjust the sound level.

Press to increase or decrease the volume.

3 Press BAND to select a band.

Press **BAND** until the desired band is displayed, **F1**, **F2**, **F3** for FM or **AM**.

4 To perform manual tuning, press ◀ or ▶ with quick presses.

The frequencies move up or down step by step.

5 To perform seek tuning, press and hold ◀ or ▶ for about one second and release.

The tuner will scan the frequencies until a broadcast strong enough for good reception is found.

- You can cancel seek tuning by pressing either ◀ or ▶ with a quick press.
- If you press and hold ◀ or ▶ you can skip broadcasting stations. Seek tuning starts as soon as you release the buttons.



Note

When the frequency selected is being broadcast in stereo the stereo (Ⓢ) indicator will light. ■

Tuner

Introduction of advanced tuner operation

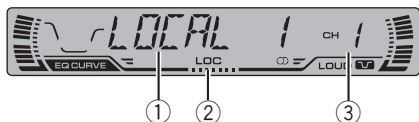

① Function display

Shows the function status.

② LOC indicator

Shows when local seek tuning is on.

③ Preset number indicator

Shows what preset has been selected.

● Press FUNCTION to display the function names.

Press **FUNCTION** repeatedly to switch between the following functions:

BSM (best stations memory)—**LOCAL** (local seek tuning)

- To return to the frequency display, press **BAND**.



Note

If you do not operate the function within about 30 seconds, the display is automatically returned to the frequency display. 

Storing and recalling broadcast frequencies

If you press any of the preset tuning buttons **1–6** you can easily store up to six broadcast frequencies for later recall with the touch of a button.

- When you find a frequency that you want to store in memory press a preset tuning button **1–6** and hold until the preset number stops flashing.

The number you have pressed will flash in the preset number indicator and then remain lit. The selected radio station frequency has been stored in memory.

The next time you press the same preset tuning button **1–6** the radio station frequency is recalled from memory.



Notes

- Up to 18 FM stations, 6 for each of the three FM bands, and 6 AM stations can be stored in memory.
- You can also use **▲** and **▼** to recall radio station frequencies assigned to preset tuning buttons **1–6**. 

Tuning in strong signals

Local seek tuning lets you tune in only those radio stations with sufficiently strong signals for good reception.

1 Press FUNCTION to select LOCAL.

Press **FUNCTION** until **LOCAL** appears in the display.

2 Press ▲ to turn local seek tuning on.

Local seek sensitivity (e.g., **LOCAL 2**) appears in the display.

3 Press ◀ or ▶ to set the sensitivity.

There are four levels of sensitivity for FM and two levels for AM:

FM: **LOCAL 1—LOCAL 2—LOCAL 3—**

LOCAL 4

AM: **LOCAL 1—LOCAL 2**

The **LOCAL 4** setting allows reception of only the strongest stations, while lower settings let you receive progressively weaker stations.

4 When you want to return to normal seek tuning, press ▼ to turn local seek tuning off.

LOCAL:OFF appears in the display. 

Storing the strongest broadcast frequencies

BSM (best stations memory) lets you automatically store the six strongest broadcast frequencies under preset tuning buttons **1–6** and once stored there you can tune in to those frequencies with the touch of a button.

1 Press FUNCTION to select BSM.

Press **FUNCTION** until **BSM** appears in the display.

2 Press ▲ to turn BSM on.

BSM begins to flash. While **BSM** is flashing the six strongest broadcast frequencies will be stored under preset tuning buttons **1–6** in order of their signal strength. When finished, **BSM** stops flashing.

- To cancel the storage process, press ▼.



Note

Storing broadcast frequencies with BSM may replace broadcast frequencies you have saved using **1–6**. 

Built-in CD Player

Playing a CD

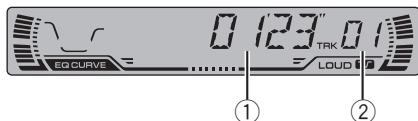

These are the basic steps necessary to play a CD with your built-in CD player. More advanced CD operation is explained starting on the next page.

① Play time indicator

Shows the elapsed playing time of the current track.

② Track number indicator

Shows the track currently playing.

1 Press OPEN to open the front panel.

CD loading slot appears.

- After a CD has been inserted, press **SOURCE** to select the built-in CD player.

2 Insert a CD into the CD loading slot.

Playback will automatically start.

CD loading slot

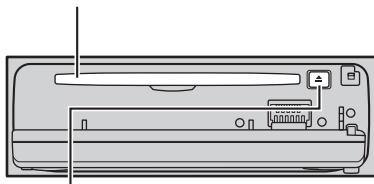

EJECT button

- You can eject a CD by pressing **EJECT**.
- To avoid a malfunction, make sure that no metal object comes into contact with the terminals when the front panel is open.

3 Close the front panel.

4 Use VOLUME to adjust the sound level.

Press to increase or decrease the volume.

5 To perform fast forward or reverse, press and hold ◀ or ▶.

- If you select the search method to **ROUGH**, pressing and holding ◀ or ▶ enables you to search every ten track in the current disc. (Refer to *Selecting the search method* on page 17.)

6 To skip back or forward to another track, press ◀ or ▶.

Pressing ▶ skips to the start of the next track. Pressing ◀ once skips to the start of the current track. Pressing again will skip to the previous track.



Notes

- The built-in CD player plays one, standard, 12-cm or 8-cm (single) CD at a time. Do not use an adapter when playing 8-cm CDs.
- Do not insert anything other than a CD into the CD loading slot.
- If you cannot insert a disc completely or if after you insert a disc the disc does not play, check that the label side of the disc is up. Press **EJECT** to eject the disc, and check the disc for damage before inserting the disc again.
- If the built-in CD player does not operate properly, an error message such as **ERROR-11** may be displayed. Refer to *Understanding built-in CD player error messages* on page 38.
- When a CD TEXT disc is inserted, the disc and track titles begin to scroll to the left automatically. ▣

Introduction of advanced built-in CD player operation

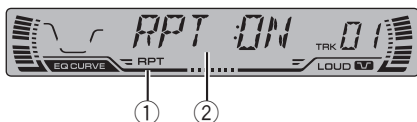

① RPT indicator

Shows when repeat play is turned on.

② Function display

Shows the function status.

● Press **FUNCTION** to display the function names.

Press **FUNCTION** repeatedly to switch between the following functions:

RPT (repeat play)—**RDM** (random play)

—**SCAN** (scan play)—**PAUSE** (pause)

—**FF/REV** (search method)—**TAG** (ID3 tag display)

- To return to the playback display, press **BAND**.

Notes

- When playing audio data (CD-DA), it is not effective even if you turn **TAG** (ID3 tag display) on. (Refer to page 23.)
- If you do not operate the function within about 30 seconds, the display is automatically returned to the playback display. 

Repeating play

Repeat play lets you hear the same track over again.

1 Press **FUNCTION** to select **RPT**.

Press **FUNCTION** until **RPT** appears in the display.

2 Press **▲** to turn repeat play on.

RPT:ON appears in the display. The track currently playing will play and then repeat.

3 Press **▼** to turn repeat play off.

RPT:OFF appears in the display. The track currently playing will continue to play and then play the next track.

Note

If you perform track search or fast forward/reverse, repeat play is automatically cancelled. 

Playing tracks in a random order

Random play lets you play back tracks on the CD in a random order.

1 Press **FUNCTION** to select **RDM**.

Press **FUNCTION** until **RDM** appears in the display.

2 Press **▲** to turn random play on.

RDM:ON appears in the display. Tracks will play in a random order.

3 Press **▼** to turn random play off.

RDM:OFF appears in the display. Tracks will continue to play in order. 

Scanning tracks of a CD

Scan play lets you hear the first 10 seconds of each track on the CD.

1 Press **FUNCTION** to select **SCAN**.

Press **FUNCTION** until **SCAN** appears in the display.

Built-in CD Player

2 Press ▲ to turn scan play on.

SCAN:ON appears in the display. The first 10 seconds of each track is played.

3 When you find the desired track press ▼ to turn scan play off.

SCAN:OFF appears in the display. The track will continue to play.

- If the display has automatically returned to the playback display, select **SCAN** again by pressing **FUNCTION**.



Note

After scanning of a CD is finished, normal playback of the tracks will begin again.

Pausing CD playback

Pause lets you temporarily stop playback of the CD.

1 Press FUNCTION to select PAUSE.

Press **FUNCTION** until **PAUSE** appears in the display.

2 Press ▲ to turn pause on.

PAUSE:ON appears in the display. Play of the current track pauses.

3 Press ▼ to turn pause off.

PAUSE:OFF appears in the display. Play will resume at the same point that you turned pause on.



Note

You can also turn pause on or off by pressing **PAUSE**.

Selecting the search method

You can switch the search method between fast forward/reverse and searching every 10 track.

1 Press FUNCTION to select FF/REV.

Press **FUNCTION** until **FF/REV** appears in the display.

- If the search method **ROUGH** has been previously selected, **ROUGH** will be displayed.

2 Press ◀ or ▶ to select the search method.

Press ◀ or ▶ until the desired search method appears in the display.

- **FF/REV** – Fast forward and reverse
- **ROUGH** – Searching every 10 track

Searching every 10 track in the current disc

If a disc contains over 10 tracks, you can search every 10 track. When a disc contains a lot of tracks, you can roughly search the track you want to play.

1 Select the search method ROUGH.

Refer to *Selecting the search method* on this page.

2 Press and hold ◀ or ▶ to search every 10 track in a disc.

- If a disc contains less than 10 tracks, pressing and holding ▶ recalls the last track of a disc. Also, if the remaining number of tracks after searching every 10 tracks are less than 10, pressing and holding ▶ recalls the last track of a disc.

Built-in CD Player

- If a disc contains less than 10 tracks, pressing and holding ◀ recalls the first track of a disc. Also, if the remaining number of tracks after searching every 10 tracks are less than 10, pressing and holding ◀ recalls the first track of a disc. ◻

Using disc title functions

You can input CD titles and display the title. The next time you insert a CD for which you have entered a title, the title of that CD will be displayed.

Entering disc titles

Disc title input lets you input CD titles up to 8 letters long and up to 48 disc titles into the built-in CD player.

1 Play a CD that you want to enter the title.

2 Press FUNCTION and hold until TITLE IN appears in the display.

- When playing a CD TEXT disc, you cannot switch to **TITLE IN**. The disc title will have already been recorded on a CD TEXT disc.

3 Press ▲ or ▼ to select a letter of the alphabet.

Each press of ▲ will display a letter of the alphabet in **A B C ... X Y Z**, numbers and symbols in **1 2 3 ... > []** order. Each press of ▼ will display a letter in the reverse order, such as **Z Y X ... C B A** order.



4 Press ► to move the cursor to the next character position.

When the letter you want is displayed, press ► to move the cursor to the next position and then select the next letter. Press ◀ to move backwards in the display.

5 Move the cursor to the last position by pressing ► after entering the title.

When you press ► one more time, the entered title is stored in memory.

6 Press BAND to return to the playback display.



Notes

- Titles remain in memory, even after the disc has been removed from built-in CD player, and are recalled when the disc is reinserted.
- After data for 48 discs has been stored in memory, data for a new disc will overwrite the oldest one.
- If you connect a multi-CD player, you can input disc titles for up to 100 discs.

Displaying disc titles

You can display the title of any disc that has had a disc title entered.

● Press DISPLAY.

Press **DISPLAY** repeatedly to switch between the following settings:

Play time—**DISC TTL** (disc title)

When you select **DISC TTL**, the title of the currently playing disc is shown in the display.

- If no title has been entered for the currently playing disc, **NO TITLE** is displayed. ◻

Built-in CD Player

Using CD TEXT functions

Some discs have certain information encoded on the disc during manufacture. These discs may contain such information as the CD title, track title, artist's name and playback time and are called CD TEXT discs. Only these specially encoded CD TEXT discs support the functions listed below.

Displaying titles on CD TEXT discs

- **Press DISPLAY.**

Press **DISPLAY** repeatedly to switch between the following settings:

Play time—**DISC TTL** (disc title)—**ART NAME** (disc artist name)—**TRK TTL** (track title)—**ART NAME** (track artist name)

- If specific information has not been recorded on a CD TEXT disc, **NO XXXX** will be displayed (e.g., **NO D-TTL**).

Scrolling titles in the display

This unit can display the first 8 letters only of **DISC TTL**, **ART NAME**, **TRK TTL** and **ART NAME**. When the recorded information is longer than 8 letters, you can scroll the text to the left so that the rest of the title can be seen.

- **Press DISPLAY and hold until the title begins to scroll to the left.**

The rest of the title will appear in the display.

Playing a MP3

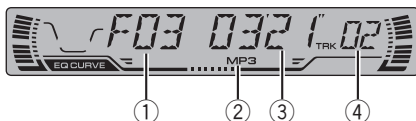

These are the basic steps necessary to play an MP3 with your built-in CD player. More advanced MP3 operation is explained starting on the next page.

① Folder number indicator

Shows the folder number currently playing.

② MP3 indicator

Shows when the MP3 file is playing.

③ Play time indicator

Shows the elapsed playing time of the current track (file).

④ Track number indicator

Shows the track (file) currently playing.

- If a track number 100 to 199 is selected, ► on the left of the track number indicator will light.
- If a track number 200 or more is selected, ► on the left of the track number indicator will blink.

1 Press OPEN to open the front panel.

CD loading slot appears.

- After a CD-ROM has been inserted, press **SOURCE** to select the built-in CD player.

2 Insert a CD-ROM into the CD loading slot.

Playback will automatically start.

CD loading slot

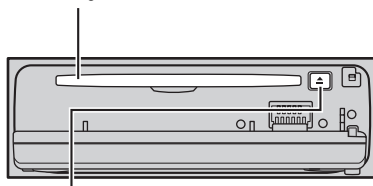

EJECT button

- You can eject a CD-ROM by pressing **EJECT**.
- To avoid a malfunction, make sure that no metal object comes into contact with the terminals when the front panel is open.

3 Close the front panel.

4 Use VOLUME to adjust the sound level.

Press to increase or decrease the volume.

5 Press ▲ or ▼ to select a folder.

- You cannot select a folder that does not have an MP3 file recorded in it.
- To return to folder 01 (ROOT), press and hold **BAND**. However, if folder 01 (ROOT) contains no files, playback commences with folder 02.

6 To perform fast forward or reverse, press and hold ◀ or ▶.

- This is fast forward and reverse operation only for the file being played. This operation is canceled when the previous or next file is reached.
- If you select the search method to **ROUGH**, pressing and holding ◀ or ▶ enables you to search every ten track in the current folder. (Refer to *Selecting the search method* on page 23.)

7 To skip back or forward to another track, press ◀ or ▶.

Pressing ▶ skips to the start of the next track. Pressing ◀ once skips to the start of the current track. Pressing again will skip to the previous track.

MP3 Player

Notes

- When playing discs with MP3 files and audio data (CD-DA) such as CD-EXTRA and MIXED-MODE CDs, both types can be played only by switching mode between MP3 and CD-DA with **BAND**.
- If you have switched between playback of MP3 files and audio data (CD-DA), playback starts at the first track on the disc.
- The built-in CD player can play back an MP3 file recorded on CD-ROM. (Refer to page 39 for files that can be played back.)
- Do not insert anything other than a CD into the CD loading slot.
- There is sometimes a delay between starting up playback and the sound being issued. This is particularly the case when playing back multi-session and many folders. When being read in, **FRMTREAD** is displayed.
- If you cannot insert a disc completely or if after you insert a disc the disc does not play, check that the label side of the disc is up. Press **EJECT** to eject the disc, and check the disc for damage before inserting the disc again.
- Playback is carried out in order of file number. Folders are skipped if they contain no files. (If folder 01 (ROOT) contains no files, playback commences with folder 02.)
- When playing back files recorded as VBR (variable bit rate) files, the play time will not be correctly displayed if fast forward or reverse operations are used.
- If inserted disc contains no files that can be played back, **NO AUDIO** is displayed.
- There is no sound on fast forward or reverse.
- If the built-in CD player does not operate properly, an error message such as **ERROR-11** may be displayed. Refer to *Understanding built-in CD player error messages* on page 38.
- When a MP3 disc is inserted, folder name and file name begin to scroll to the left automatically.

Introduction of advanced built-in CD player (MP3) operation

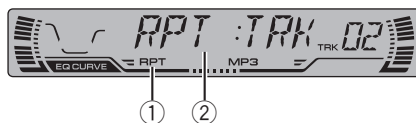

① RPT indicator

Shows when repeat range is selected to current track (file).

② Function display

Shows the function status.

● Press **FUNCTION** to display the function names.

Press **FUNCTION** repeatedly to switch between the following functions:

RPT (repeat play)—**RDM** (random play)

—**SCAN** (scan play)—**PAUSE** (pause)

—**FF/REV** (search method)—**TAG** (ID3 tag display)

- To return to the playback display, press **BAND**.

Note

If you do not operate the function within about 30 seconds, the display is automatically returned to the playback display.

Repeating play

For MP3 playback, there are three repeat play ranges: **FLD** (folder repeat), **TRK** (one-track repeat) and **DSC** (repeat all tracks).

1 Press **FUNCTION** to select **RPT**.

Press **FUNCTION** until **RPT** appears in the display.

2 Press ◀ or ▶ to select the repeat range.

Press ◀ or ▶ until the desired repeat range appears in the display.

- **FLD** – Repeat the current folder
- **TRK** – Repeat just the current track
- **DSC** – Repeat all tracks



Notes

- If you select other folder during repeat play, the repeat play range changes to **DSC**.
- If you perform track search or fast forward/reverse during **TRK**, the repeat play range changes to **FLD**.
- When **FLD** is selected, it is not possible to play back a subfolder of that folder.

Playing tracks in a random order

Random play lets you play back tracks in a random order within the repeat range, **FLD** and **DSC**.

1 Select the repeat range.

Refer to *Repeating play* on the previous page.

2 Press FUNCTION to select RDM.

Press **FUNCTION** until **RDM** appears in the display.

3 Press ▲ to turn random play on.

RDM :ON appears in the display. Tracks will play in a random order within the previously selected **FLD** or **DSC** ranges.

4 Press ▼ to turn random play off.

RDM :OFF appears in the display. Tracks will continue to play in order.



Note

If you turn random play on during **FLD** and then return to the playback display, **FRDM** appears in the display.

Scanning folders and tracks

While you are using **FLD**, the beginning of each track in the selected folder plays for about 10 seconds. When you are using **DSC**, the beginning of the first track of each folder is played for about 10 seconds.

1 Select the repeat range.

Refer to *Repeating play* on the previous page.

2 Press FUNCTION to select SCAN.

Press **FUNCTION** until **SCAN** appears in the display.

3 Press ▲ to turn scan play on.

SCAN:ON appears in the display. The first 10 seconds of each track of the current folder (or the first track of each folder) is played.

4 When you find the desired track (or folder) press ▼ to turn scan play off.

SCAN:OFF appears in the display. The track (or folder) will continue to play.

- If the display has automatically returned to the playback display, select **SCAN** again by pressing **FUNCTION**.



Notes

- After track or folder scanning is finished, normal playback of the tracks will begin again.
- If you turn scan play on during **FLD** and then return to the playback display, **FSCN** appears in the display.

MP3 Player

Pausing MP3 playback

Pause lets you temporarily stop playback of the MP3.

1 Press **FUNCTION** to select **PAUSE**.

Press **FUNCTION** until **PAUSE** appears in the display.

2 Press **▲** to turn pause on.

PAUSE:ON appears in the display. Play of the current track pauses.

3 Press **▼** to turn pause off.

PAUSE:OFF appears in the display. Play will resume at the same point that you turned pause on.



Note

You can also turn pause on or off by pressing **PAUSE**. 

Selecting the search method

You can switch the search method between fast forward/reverse and searching every 10 track.

1 Press **FUNCTION** to select **FF/REV**.

Press **FUNCTION** until **FF/REV** appears in the display.

- If the search method **ROUGH** has been previously selected, **ROUGH** will be displayed.

2 Press **◀** or **▶** to select the search method.

Press **◀** or **▶** until the desired search method appears in the display.

- **FF/REV** – Fast forward and reverse
- **ROUGH** – Searching every 10 track 

Searching every 10 track in the current folder

If the current folder contains over 10 tracks, you can search every 10 track. When the one folder contains a lot of tracks, you can roughly search the track you want to play.

1 Select the search method **ROUGH**.

Refer to *Selecting the search method* on this page.

2 Press and hold **◀** or **▶** to search every 10 track in the current folder.

- If the current folder contains less than 10 tracks, pressing and holding **▶** recalls the last track of the folder. Also, if the remaining number of tracks after searching every 10 tracks are less than 10, pressing and holding **▶** recalls the last track of the folder.
- If the current folder contains less than 10 tracks, pressing and holding **◀** recalls the first track of the folder. Also, if the remaining number of tracks after searching every 10 tracks are less than 10, pressing and holding **◀** recalls the first track of the folder. 

Switching the ID3 tag display on MP3 disc

It is possible to turn the ID3 tag display on MP3 disc on or off, if MP3 disc contains the ID3 tag.

- ID3 tag refers to text information such as track title and artist name.

1 Press **FUNCTION** to select **TAG**.

Press **FUNCTION** until **TAG** appears in the display.

2 Press **▲** to turn ID3 tag display on.

TAG :ON appears in the display.

3 Press ▼ to turn ID3 tag display off.

TAG :OFF appears in the display.



Note

When you turn the ID3 tag on, this unit returns to the beginning of the current track in order to read the text information.

you can scroll the text to the left so that the rest of the text information can be seen.

● Press **DISPLAY** and hold until the text information begins to scroll to the left.

The rest of the text information will appear in the display.

Displaying text information on MP3 disc

Text information recorded on a MP3 disc can be displayed.

● Press **DISPLAY**.

Press **DISPLAY** repeatedly to switch between the following settings:

Play time—**FOLDER** (folder name)—**FILE** (file name)—**TRK TTL** (track title)—**ART NAME** (artist name)—**ALBM TTL** (album title)—**COMMENT** (comment)—Bit rate

- When playing back files recorded as VBR (variable bit rate) files, the bit rate value is not displayed even after switching to bit rate. (**VBR** will be displayed.)

- When you have turned ID3 tag display off, you cannot switch to **TRK TTL**, **ART NAME**, **ALBM TTL** and **COMMENT**.

- If specific information has not been recorded on a MP3 disc, **NO XXXX** will be displayed (e.g., **NO NAME**).

Scrolling text information in the display

This unit can display the first 8 letters only of **FOLDER**, **FILE**, **TRK TTL**, **ART NAME**, **ALBM TTL** and **COMMENT**. When the recorded information is longer than 8 letters,

Multi-CD Player

Playing a CD

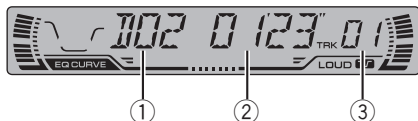

You can use this unit to control a multi-CD player, which is sold separately.

These are the basic steps necessary to play a CD with your multi-CD player. More advanced CD operation is explained starting on the next page.

① Disc number indicator

Shows the disc currently playing.

② Play time indicator

Shows the elapsed playing time of the current track.

③ Track number indicator

Shows the track currently playing.

1 Press SOURCE to select the multi-CD player.

Press **SOURCE** until multi-CD is selected as the source.

2 Use VOLUME to adjust the sound level.

Press to increase or decrease the volume.

3 Select a disc you want to listen to with the 1–6 buttons.

For discs located at 1 to 6, press the corresponding number button.

If you want to select a disc located at 7 to 12, press and hold the corresponding numbers such as **1** for disc 7, until the disc number appears in the display.

- You can also sequentially select a disc by pressing ▲/▼.

4 To perform fast forward or reverse, press and hold ◀ or ▶.

5 To skip back or forward to another track, press ◀ or ▶.

Pressing ▶ skips to the start of the next track. Pressing ◀ once skips to the start of the current track. Pressing again will skip to the previous track.



Notes

- When the multi-CD player performs the preparatory operations, **READY** is displayed.
- If the multi-CD player does not operate properly, an error message such as **ERROR-11** may be displayed. Refer to the multi-CD player owner's manual.
- If there are no discs in the multi-CD player magazine, **NO DISC** is displayed.
- When you select a CD TEXT disc on a CD TEXT compatible multi-CD player, the disc and track titles begin to scroll to the left automatically. □

50-disc multi-CD player

Only those functions described in this manual are supported for 50-disc multi-CD players. □

Introduction of advanced multi-CD player operation

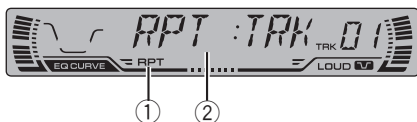

① RPT indicator

Shows when repeat range is selected to current track.

② Function display

Shows the function status.

● Press FUNCTION to display the function names.

Press **FUNCTION** repeatedly to switch between the following functions:

RPT (repeat play)—**RDM** (random play)
—**SCAN** (scan play)—**ITS-P** (ITS play)—**PAUSE** (pause)—**COMP** (compression and DBE)

- To return to the playback display, press **BAND**.



Note

If you do not operate the function within about 30 seconds, the display is automatically returned to the playback display. 

Repeating play

There are three repeat play ranges for the multi-CD player: **MCD** (multi-CD player repeat), **TRK** (one-track repeat) and **DSC** (disc repeat).

1 Press FUNCTION to select RPT.

Press **FUNCTION** until **RPT** appears in the display.

2 Press ◀ or ▶ to select the repeat range.

Press ◀ or ▶ until the desired repeat range appears in the display.

- **MCD** – Repeat all discs in the multi-CD player
- **TRK** – Repeat just the current track
- **DSC** – Repeat the current disc



Notes

- If you select other discs during repeat play, the repeat play range changes to **MCD**.
- If you perform track search or fast forward/reverse during **TRK**, the repeat play range changes to **DSC**. 

Playing tracks in a random order

Random play lets you play back tracks in a random order within the repeat range, **MCD** and **DSC**.

1 Select the repeat range.

Refer to *Repeating play* on this page.

2 Press FUNCTION to select RDM.

Press **FUNCTION** until **RDM** appears in the display.

3 Press ▲ to turn random play on.

RDM :ON appears in the display. Tracks will play in a random order within the previously selected **MCD** or **DSC** ranges.

4 Press ▼ to turn random play off.

RDM :OFF appears in the display. Tracks will continue to play in order.

Multi-CD Player

Note

If you turn random play on during **DSC** and then return to the playback display, **DRDM** appears in the display. 

Scanning CDs and tracks

While you are using **DSC**, the beginning of each track on the selected disc plays for about 10 seconds. When you are using **MCD**, the beginning of the first track of each disc is played for about 10 seconds.

1 Select the repeat range.

Refer to *Repeating play* on the previous page.

2 Press **FUNCTION** to select **SCAN**.

Press **FUNCTION** until **SCAN** appears in the display.

3 Press **▲** to turn scan play on.

SCAN :ON appears in the display. The first 10 seconds of each track of the current disc (or the first track of each disc) is played.

4 When you find the desired track (or disc) press **▼** to turn scan play off.

SCAN :OFF appears in the display. The track (or disc) will continue to play.

- If the display has automatically returned to the playback display, select **SCAN** again by pressing **FUNCTION**.

Notes

- After track or disc scanning is finished, normal playback of the tracks will begin again.
- If you turn scan play on during **DSC** and then return to the playback display, **DSCN** appears in the display. 

Pausing CD playback

Pause lets you temporarily stop playback of the CD.

1 Press **FUNCTION** to select **PAUSE**.

Press **FUNCTION** until **PAUSE** appears in the display.

2 Press **▲** to turn pause on.

PAUSE:ON appears in the display. Play of the current track pauses.

3 Press **▼** to turn pause off.

PAUSE:OFF appears in the display. Play will resume at the same point that you turned pause on.

Note

You can also turn pause on or off by pressing **PAUSE**. 

Using ITS playlists

ITS (instant track selection) lets you make a playlist of favorite tracks from those in the multi-CD player magazine. After you have added your favorite tracks to the playlist you can turn on ITS play and play just those selections.

Creating a playlist with ITS programming

You can use ITS to enter and playback up to 99 tracks per disc, up to 100 discs (with the disc title). (With multi-CD players sold before the CDX-P1250 and CDX-P650, up to 24 tracks can be stored in the playlist.)

1 Play a CD that you want to program.

Press **▲** or **▼** to select a CD.

2 Press FUNCTION and hold until TITLE IN appears in the display, then press FUNCTION to select ITS.

After **TITLE IN** is displayed, press **FUNCTION** repeatedly, the following functions appear in the display:

TITLE IN (disc title input)—**ITS** (ITS programming)

3 Select a desired track by pressing ◀ or ▶.

4 Press ▲ to store the currently playing track in the playlist.

IN is displayed briefly and the currently playing selection is added to your playlist. The display then shows **ITS** again.

5 Press BAND to return to the playback display.



Note

After data for 100 discs has been stored in memory, data for a new disc will overwrite the oldest one.

Playback from your ITS playlist

ITS play lets you listen to the tracks that you have entered into your ITS playlist. When you turn on ITS play, tracks from your ITS playlist in the multi-CD player will begin to play.

1 Select the repeat range.

Refer to *Repeating play* on page 26.

2 Press FUNCTION to select ITS-P.

Press **FUNCTION** until **ITS-P** appears in the display.

3 Press ▲ to turn ITS play on.

ITS-P:ON appears in the display. Playback begins of those tracks from your playlist within the previously selected **MCD** or **DSC** ranges.

▪ If no tracks in the current range are programmed for ITS play then **EMPTY** is displayed.

4 Press ▼ to turn ITS play off.

ITS-P:OFF appears in the display. Playback will continue in normal order from the currently playing track and CD.

Erasing a track from your ITS playlist

When you want to delete a track from your ITS playlist, you can if ITS play is on.

If ITS play is already on, skip to step 2. If ITS play is not already on, press **FUNCTION**.

1 Play a CD you want to delete a track from your ITS playlist, and turn ITS play on.

Refer to *Playback from your ITS playlist* on this page.

2 Press FUNCTION and hold until TITLE IN appears in the display, then press FUNCTION to select ITS.

After **TITLE IN** is displayed, press **FUNCTION** until **ITS** appears in the display.

3 Select a desired track by pressing ◀ or ▶.

4 Press ▼ to erase a track from your ITS playlist.

The currently playing selection is erased from your ITS playlist and playback of the next track from your ITS playlist begins.

▪ If there are no tracks from your playlist in the current range, **EMPTY** is displayed and normal play resumes.

5 Press BAND to return to the playback display.

Multi-CD Player

Erasing a CD from your ITS playlist

When you want to delete all tracks of a CD from your ITS playlist, you can if ITS play is off.

1 Play a CD that you want to delete.

Press ▲ or ▼ to select a CD.

2 Press FUNCTION and hold until TITLE IN appears in the display, then press FUNCTION to select ITS.

After TITLE IN is displayed, press FUNCTION until ITS appears in the display.

3 Press ▼ to erase all tracks on the currently playing CD from your ITS playlist.

All tracks on the currently playing CD are erased from your playlist and CLEAR is displayed.

4 Press BAND to return to the playback display.

Using disc title functions

You can input CD titles and display the title. Then you can easily search for and select a desired disc for play.

Entering disc titles

Disc title input lets you input CD titles up to 8 letters long and up to 100 disc titles (with ITS playlist) into the multi-CD player.

1 Play a CD that you want to enter the title.

Press ▲ or ▼ to select a CD.

2 Press FUNCTION and hold until TITLE IN appears in the display.

After TITLE IN is displayed, press FUNCTION repeatedly, the following functions appear in the display:

TITLE IN (disc title input)—**ITS** (ITS programming)

■ When playing a CD TEXT disc on a CD TEXT compatible multi-CD player, you cannot switch to **TITLE IN**. The disc title will have already been recorded on a CD TEXT disc.

3 Press ▲ or ▼ to select a letter of the alphabet.

Each press of ▲ will display a letter of the alphabet in **A B C ... X Y Z**, numbers and symbols in **1 2 3 ... > []** order. Each press of ▼ will display a letter in the reverse order, such as **Z Y X ... C B A** order.



4 Press ► to move the cursor to the next character position.

When the letter you want is displayed, press ► to move the cursor to the next position and then select the next letter. Press ◀ to move backwards in the display.

5 Move the cursor to the last position by pressing ► after entering the title.

When you press ► one more time, the entered title is stored in memory.

6 Press BAND to return to the playback display.



Notes

- Titles remain in memory, even after the disc has been removed from the magazine, and are recalled when the disc is reinserted.
- After data for 100 discs has been stored in memory, data for a new disc will overwrite the oldest one.

Displaying disc titles

You can display the title of any disc that has had a disc title entered.

● Press **DISPLAY**.

Press **DISPLAY** repeatedly to switch between the following settings:

Play time—**DISC TTL** (disc title)

When you select **DISC TTL**, the title of the currently playing disc is shown in the display.

- If no title has been entered for the currently playing disc, **NO TITLE** is displayed.

Using CD TEXT functions

You can use these functions only with a CD TEXT compatible multi-CD player.

Some discs have certain information encoded on the disc during manufacture. These discs may contain such information as the CD title, track title, artist's name and playback time and are called CD TEXT discs. Only these specially encoded CD TEXT discs support the functions listed below.

Displaying titles on CD TEXT discs

● Press **DISPLAY**.

Press **DISPLAY** repeatedly to switch between the following settings:

Play time—**DISC TTL** (disc title)—**ART NAME**

(disc artist name)—**TRK TTL** (track title)

—**ART NAME** (track artist name)

- If specific information has not been recorded on a CD TEXT disc, **NO XXXX** will be displayed (e.g., **NO D-TTL**).

Scrolling titles in the display

This unit can display the first 8 letters only of **DISC TTL**, **ART NAME**, **TRK TTL** and **ART NAME**. When the recorded information is

longer than 8 letters, you can scroll the text to the left so that the rest of the title can be seen.

● Press **DISPLAY** and hold until the title begins to scroll to the left.

The rest of the title will appear in the display.

Using compression and bass emphasis

You can use these functions only with a multi-CD player that supports them.

Using **COMP** (compression) and **DBE** (dynamic bass emphasis) functions let you adjust the sound playback quality of the multi-CD player. Each of the functions have a two-step adjustment. The **COMP** function balances the output of louder and softer sounds at higher volumes. **DBE** boosts bass levels to give playback a fuller sound. Listen to each of the effects as you select through them and use the one that best enhances the playback of the track or CD that you are listening to.

1 Press **FUNCTION** to select **COMP**.

Press **FUNCTION** until **COMP** appears in the display.

- If the multi-CD player does not support **COMP/DBE**, **NO COMP** is displayed when you attempt to select it.

2 Press **▲** or **▼** to select your favorite setting.

Press **▲** or **▼** repeatedly to switch between the following settings:

COMP OFF—COMP 1—COMP 2—

COMP OFF—DBE 1—DBE 2

Audio Adjustments

Introduction of audio adjustments

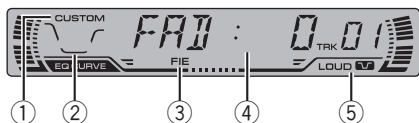

- ① **CUSTOM indicator**
Shows when custom equalizer curve is presently selected.
- ② **Equalizer curve**
Shows which equalizer preset is currently selected.
- ③ **FIE indicator**
Shows when the front image enhancer is turned on.
- ④ **Audio display**
Shows the audio adjustments status.
- ⑤ **LOUD indicator**
Appears in the display when loudness is turned on.

● Press **AUDIO** to display the audio function names.

Press **AUDIO** repeatedly to switch between the following audio functions:

FAD (balance adjustment)—**EQ-L** (equalizer)—**LOUD** (loudness)—**FIE** (front image enhancer)—**SLA** (source level adjustment)

- When selecting the FM tuner as the source, you cannot switch to **SLA**.
- To return to the display of each source, press **BAND**.

Note

If you do not operate the audio function within about 30 seconds, the display is automatically returned to the source display.

Using balance adjustment

You can select a fader/balance setting that provides an ideal listening environment in all occupied seats.

1 Press **AUDIO** to select **FAD**.

Press **AUDIO** until **FAD** appears in the display.

- If the balance setting has been previously adjusted, **BAL** will be displayed.

2 Press **▲** or **▼** to adjust front/rear speaker balance.

Each press of **▲** or **▼** moves the front/rear speaker balance towards the front or the rear. **FAD :F15 – FAD :R15** is displayed as the front/rear speaker balance moves from front to rear.

- **FAD : 0** is the proper setting when only two speakers are used.

3 Press **◀** or **▶** to adjust left/right speaker balance.

When you press **◀** or **▶**, **BAL 0** is displayed. Each press of **◀** or **▶** moves the left/right speaker balance towards the left or the right.

BAL L9 – BAL R9 is displayed as the left/right speaker balance moves from left to right.

Using the equalizer

The equalizer lets you adjust the equalization to match car interior acoustic characteristics as desired.

Recalling equalizer curves

There are six stored equalizer curves which you can easily recall at any time. Here is a list of the equalizer curves:

Display	Equalizer curve
SPR-BASS	Super bass
POWERFUL	Powerful
NATURAL	Natural
VOCAL	Vocal
CUSTOM	Custom
EQ FLAT	Flat

- **CUSTOM** is an adjusted equalizer curve that you create.
- A separate **CUSTOM** curve can be created for each source. (The built-in CD player and the multi-CD player are set to the same equalizer adjustment setting automatically.) If you make adjustments, the equalizer curve settings will be memorized in **CUSTOM**.
- When **EQ FLAT** is selected no supplement or correction is made to the sound. This is useful to check the effect of the equalizer curves by switching alternatively between **EQ FLAT** and a set equalizer curve.

● Press EQ to select the equalizer.

Press **EQ** repeatedly to switch between the following equalizer:

SPR-BASS—POWERFUL—NATURAL—VOCAL—CUSTOM—EQ FLAT

Adjusting equalizer curves

You can adjust the currently selected equalizer curve setting as desired. Adjusted equalizer curve settings are memorized in **CUSTOM**.

1 Press AUDIO to select the equalizer curve adjustment.

Press **AUDIO** until **EQ-L** appears in the display.

- If the equalizer band has been previously adjusted, the band of that previously selected will be displayed instead of **EQ-L**.

2 Press ◀ or ▶ to select the equalizer band to adjust.

Each press of ◀ or ▶ selects equalizer bands in the following order:

EQ-L (low)—**EQ-M** (mid)—**EQ-H** (high)

3 Press ▲ or ▼ to adjust the level of the equalizer band.

Each press of ▲ or ▼ increases or decreases the level of the equalization band.

+6 – **–6** is displayed as the level is increased or decreased.

- You can then select another band and adjust the level.



Note

If you make adjustments when a curve other than **CUSTOM** is selected, the newly adjusted curve will replace the previous curve. Then a new curve with **CUSTOM** appears on the display while selecting the equalizer curve.

Fine adjusting equalizer curve

You can adjust the center frequency and the Q factor (curve characteristics) of each currently selected curve band (**EQ-L/EQ-M/EQ-H**).

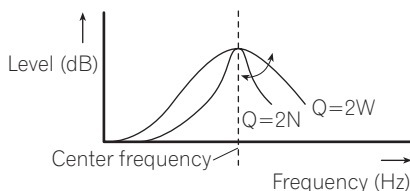

Audio Adjustments

1 Press AUDIO and hold until frequency and the Q factor (e.g., F- 80 Q 1W) appears in the display.

2 Press AUDIO to select the desired band for adjustment.

Low—Mid—High

3 Press ◀ or ▶ to select the desired frequency.

Press ◀ or ▶ until the desired frequency appears in the display.

Low: **40—80—100—160** (Hz)

Mid: **200—500—1k—2k** (Hz)

High: **3k—8k—10k—12k** (Hz)

4 Press ▲ or ▼ to select the desired Q factor.

Press ▲ or ▼ until the desired Q factor appears in the display.

2N—1N—1W—2W



Note

If you make adjustments when a curve other than **CUSTOM** is selected, the newly adjusted curve will replace the previous curve. Then a new curve with **CUSTOM** appears on the display while selecting the equalizer curve. 

Adjusting loudness

Loudness compensates for deficiencies in the low- and high-sound ranges at low volume.

1 Press AUDIO to select LOUD.

Press **AUDIO** until **LOUD** appears in the display.

2 Press ▲ to turn loudness on.

Loudness level (e.g., **LOUD MID**) appears in the display.

3 Press ◀ or ▶ to select a desired level.

Each press of ◀ or ▶ selects level in the following order:

LOW (low)—**MID** (mid)—**HI** (high)

4 Press ▼ to turn loudness off.

LOUD :OFF appears in the display.



Note

You can also turn loudness on or off by pressing **LOUDNESS**. 

Front image enhancer (F.I.E.)

The F.I.E. (Front Image Enhancer) function is a simple method of enhancing front imaging by cutting mid- and high-range frequency output from the rear speakers, limiting their output to low-range frequencies. You can select the frequency you want to cut.



Precaution

When the F.I.E. function is deactivated, the rear speakers output sound of all frequencies, not just bass sounds. Reduce the volume before disengaging F.I.E. to prevent a sudden increase in volume.

1 Press AUDIO to select FIE.

Press **AUDIO** until **FIE** appears in the display.

2 Press ▲ to turn F.I.E. on.

- To turn F.I.E. off, press ▼.

3 Press ◀ or ▶ to select a desired frequency.

Each press of ◀ or ▶ selects frequency in the following order:

100—160—250 (Hz)

**Notes**

- After turning the F.I.E. function on, use the balance adjustment (refer to page 31) and adjust front and rear speaker volume levels until they are balanced.
- Turn the F.I.E. function off when using a 2-speaker system.

- External unit 1 and external unit 2 are set to the same source level adjustment volume automatically.

Adjusting source levels

SLA (source level adjustment) lets you adjust the volume level of each source to prevent radical changes in volume when switching between sources.

- Settings are based on the volume level of the FM tuner, which remains unchanged.

1 Compare the FM tuner volume level with the level of the source you wish to adjust.

2 Press AUDIO to select SLA.

Press **AUDIO** until **SLA** appears in the display.

3 Press ▲ or ▼ to adjust the source volume.

Each press of **▲** or **▼** increases or decreases the source volume.

SLA: +4 – SLA: -4 is displayed as the source volume is increased or decreased.

**Notes**

- Since the FM tuner volume is the control, it is not possible to apply source level adjustments to the FM tuner.
- The AM tuner volume level can also be adjusted with source level adjustments.
- The built-in CD player and the multi-CD player are set to the same source level adjustment volume automatically.

Initial Settings

Adjusting initial settings

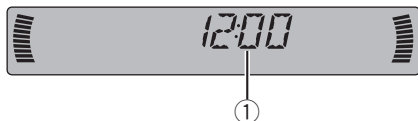

Initial settings lets you perform initial set up of different settings for this unit.

① Function display

Shows the function status.

1 Press SOURCE and hold until the unit turns off.

2 Press FUNCTION and hold until the clock appears in the display.

3 Press FUNCTION to select one of the initial settings.

Press **FUNCTION** repeatedly to switch between the following settings:

Clock—**WARN** (warning tone)—**AUX** (auxiliary input)

Use the following instructions to operate each particular setting.

- To cancel initial settings, press **BAND**.
- You can also cancel initial settings by holding down **FUNCTION** until the unit turns off.

Setting the clock

Use these instructions to set the clock.

1 Press FUNCTION to select clock.

Press **FUNCTION** repeatedly until clock appears in the display.

2 Press ◀ or ▶ to select the segment of the clock display you wish to set.

Pressing ◀ or ▶ will select one segment of the clock display:
Hour—Minute

As you select segments of the clock display the segment selected will blink.



3 Press ▲ or ▼ to set the clock.

Pressing ▲ will increase the selected hour or minute. Pressing ▼ will decrease the selected hour or minute.

Switching the warning tone

If the front panel is not detached from the head unit within five seconds of turning off the ignition, a warning tone will sound. You can turn off the warning tone.

1 Press FUNCTION to select WARN.

Press **FUNCTION** repeatedly until **WARN** appears in the display.

2 Press ▲ or ▼ to turn WARN on or off.

Pressing ▲ or ▼ will turn **WARN** on or off and that status will be displayed (e.g.,

WARN :ON).

Switching the auxiliary setting

It is possible to use auxiliary equipment with this unit. Activate the auxiliary setting when using auxiliary equipment connected to this unit.

1 Press FUNCTION to select AUX.

Press **FUNCTION** repeatedly until **AUX** appears in the display.

2 Press ▲ or ▼ to turn AUX on or off.

Pressing ▲ or ▼ will turn **AUX** on or off and that status will be displayed (e.g.,

AUX :ON).

Turning the clock display on or off

You can turn the clock display on or off.

- **Press CLOCK to turn the clock display on or off.**

Each press of **CLOCK** turns the clock display on or off.

- The clock display disappears temporarily when you perform other operations, but the clock display appears again after 25 seconds.



Note

Even when the sources are off, the clock display appears on the display. Pressing **CLOCK** turns the clock display on or off. ▣

Using the AUX source

An IP-BUS-RCA Interconnector such as the CD-RB20/CD-RB10 (sold separately) lets you connect this unit to auxiliary equipment featuring RCA output. For more details, refer to the IP-BUS-RCA Interconnector owner's manual.

Selecting AUX as the source

- **Press SOURCE to select AUX as the source.**

Press **SOURCE** until **AUX** appears in the display.

- If the auxiliary setting is not turned on, **AUX** cannot be selected. For more details, see *Switching the auxiliary setting* on the previous page.

Setting the AUX title

The title displayed for the **AUX** source can be changed.

1 After you have selected AUX as the source, press FUNCTION and hold until TITLE IN appears in the display.

2 Press ▲ or ▼ to select a letter of the alphabet.

Each press of ▲ will display a letter of the alphabet in **A B C ... X Y Z**, numbers and symbols in **1 2 3 ... > []** order. Each press of ▼ will display a letter in the reverse order, such as **Z Y X ... C B A** order.



3 Press ► to move the cursor to the next character position.

When the letter you want is displayed, press ► to move the cursor to the next position and then select the next letter. Press ◀ to move backwards in the display.

4 Move the cursor to the last position by pressing ► after entering the title.

When you press ► one more time, the entered title is stored in memory.

5 Press BAND to return to the playback display. ▣

Other Functions

Introduction of XM operation

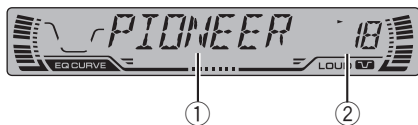

You can use this unit with a separately sold universal XM satellite digital tuner system (GEX-FM913XM) or XM satellite digital tuner (GEX-P910XM).

For details concerning operation, refer to the XM tuner's operation manuals. This section provides information on XM operations with this unit which differs from that described in the XM tuner's operation manual.

① XM tuner information

Shows the XM tuner information which has been selected.

② XM channel number indicator

Shows to which XM channel number the tuner is tuned.

- If a channel number 100 to 199 is selected, ► on the left of the XM channel number indicator will light.
- If a channel number 200 or more is selected, ► on the left of the XM channel number indicator will blink.

XM operation

XM operation of the following function with this unit differs.

- *Switching the XM channel select setting*
(Refer to this page.)

Switching the XM channel select setting

You can switch if you select a channel with a channel number or from a channel category when you select a channel.

1 Press PAUSE to select channel select setting.

2 Each press of PAUSE changes the channel select mode in the following order:
ch NUMBER (channel number select mode)
 —**CATEGORY** (channel category select mode)

Additional Information

Understanding built-in CD player error messages

When problems occur during CD play an error message may appear on the display. If an error message appears on the display refer to the table below to see what the problem is and the suggested method of correcting the problem. If the error cannot be corrected, contact your dealer or your nearest Pioneer Service Center.

Message	Cause	Action
ERROR-11, 12, 17, 30	Dirty disc	Clean disc.
ERROR-11, 12, 17, 30	Scratched disc	Replace disc.
ERROR-10, 11, 12, 17, 30, A0	Electrical or mechanical	Turn the ignition ON and OFF, or switch to a different source, then back to the CD player.
ERROR-22, 23	The CD format cannot be played back	Replace disc.
ERROR-44	All tracks are skip tracks	Replace disc.
HEAT	CD player overheated	Turn off the CD player until the CD player cools down.



CD player and care

- Use only CDs that have either of the two Compact Disc Digital Audio marks as shown below.



- Use only normal, round CDs. If you insert irregular, non-round, shaped CDs they may jam in the CD player or not play properly.



- Check all CDs for cracks, scratches or warped discs before playing. CDs that have cracks, scratches or are warped may not play properly. Do not use such discs.
- Avoid touching the recorded (non-printed side) surface when handling the disc.
- Store discs in their cases when not in use.
- Keep discs out of direct sunlight and do not expose the discs to high temperatures.
- Do not attach labels, write on or apply chemicals to the surface of the discs.
- To clean dirt from a CD, wipe the disc with a soft cloth outward from the center of the disc.



- If the heater is used in cold weather, moisture may form on components inside the CD player. Condensation may cause the CD player to not operate properly. If you think that condensation is a problem turn off the CD player for an hour or so to allow the CD player to dry out and wipe any damp discs with a soft cloth to remove the moisture.
- Road shocks may interrupt CD playback. ■

Additional Information

CD-R/CD-RW discs

- When CD-R/CD-RW discs are used, playback is possible only for discs which have been finalized.
- It may not be possible to play back CD-R/CD-RW discs recorded on a music CD recorder or a personal computer because of disc characteristics, scratches or dirt on the disc, or dirt, condensation, etc. on the lens of this unit.
- Playback of discs recorded on a personal computer may not be possible depending on the application settings and the environment. Please record with the correct format. (For details, contact the manufacturer of the application.)
- Playback of CD-R/CD-RW discs may become impossible in case of direct exposure to sunlight, high temperatures, or the storage conditions in the car.
- Titles and other text information recorded on a CD-R/CD-RW disc may not be displayed by this unit (in the case of audio data (CD-DA)).
- This unit conforms to the track skip function of the CD-R/CD-RW disc. The tracks containing the track skip information are skipped automatically (in case of audio data (CD-DA)).
- If you insert a CD-RW disc into this unit, time to playback will be longer than when you insert a conventional CD or CD-R disc.
- Read the precautions with CD-R/CD-RW discs before using them. 

MP3 files

- MP3 is short for MPEG Audio Layer 3 and refers to an audio compression technology standard.
- This unit allows playback of MP3 files on CD-ROM, CD-R and CD-RW discs. Disc re-

cordings compatible with level 1 and level 2 of ISO9660 and with the Romeo and Joliet file system can be played back.

- It is possible to play back multi-session compatible recorded discs.
- MP3 files are not compatible with packet write data transfer.
- The max. number of characters which can be displayed for a file name, including the extension (.mp3), is 32 characters from the first character.
- The max. number of characters which can be displayed for a folder name is 32 characters.
- In case of files recorded according to the Romeo and Joliet file system, only the first 32 characters can be displayed.
- When playing discs with MP3 files and audio data (CD-DA) such as CD-EXTRA and MIXED-MODE CDs, both types can be played only by switching mode between MP3 and CD-DA.
- The folder selection sequence for playback and other operations becomes the writing sequence used by the writing software. For this reason, the expected sequence at the time of playback may not coincide with the actual playback sequence. However, there also is some writing software which permits setting of the playback order.
- Files are compatible with the ID3 Tag Ver. 1.0 and Ver. 1.1 formats for display of album (disc title), track (track title) and artist (track artist).
- Only when MP3 files of 32, 44.1 and 48 kHz frequencies are played back, the emphasis function is valid. (16, 22.05, 24, 32, 44.1, 48 kHz sampling frequencies can be played back.)
- There is no m3u playlist compatibility.
- There is no compatibility with the MP3i (MP3 interactive) or mp3 PRO format.

Additional Information

- The sound quality of MP3 files generally becomes better with increasing bit rate. This unit can play recordings with bit rates from 8 kbps to 320 kbps, but in order to be able to enjoy a certain sound quality, it is recommended to use only discs recorded with a bit rate of at least 128 kbps.

Important

- When naming an MP3 file, add the corresponding filename extension (.mp3).
- This unit plays back files with the filename extension (.mp3) as an MP3 file. To prevent noise and malfunctions, do not use this extension for files other than MP3 files. 

About folders and MP3 files

- An outline of a CD-ROM with MP3 files on it is shown below. Subfolders are shown as folders in the folder currently selected.

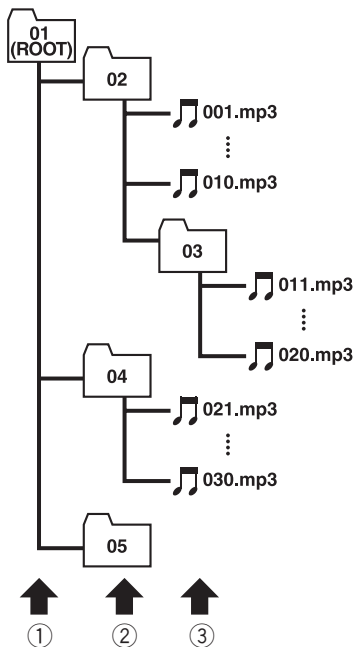

① **First level**

② **Second level**

③ **Third level**



Notes

- This unit assigns folder numbers. The user can not assign folder numbers.
- It is not possible to check folders that do not include MP3 files. (These folders will be skipped without displaying the folder number.)
- MP3 files in up to 8 tiers of folders can be played back. However, there is a delay in the start of playback on discs with numerous tiers. For this reason we recommend creating discs with no more than 2 tiers.
- It is possible to play back up to 253 items from folder on one disc. 

Additional Information

Terms

Bit rate

This expresses data volume per second, or bps units (bits per second). The higher the rate, the more information is available to reproduce the sound. Using the same encoding method (such as MP3), the higher the rate, the better the sound.

ID3 tag

This is a method of embedding track-related information in a MP3 file. This embedded information can include the track title, the artist's name, the album title, the music genre, the year of production, comments and other data. The contents can be freely edited using software with ID3 Tag editing functions. Although the tags are restricted to the number of characters, the information can be viewed when the track is played back.

ISO9660 format

This is the international standard for the format logic of CD-ROM folders and files. For the ISO9660 format, there are regulations for the following two levels.

Level 1:

The file name is in 8.3 format (the name consists of up to 8 characters, half-byte English capital letters and half-byte numerals and the “_” sign, with a file-extension of three characters.)

Level 2:

The file name can have up to 31 characters (including the separation mark “.” and a file extension). Each folder contains less than 8 hierarchies.

Extended formats

Joliet:

File names can have up to 64 characters.

Romeo:

File names can have up to 128 characters.

m3u

Playlists created using the “WINAMP” software have a playlist file extension (.m3u).

MP3

MP3 is short for MPEG Audio Layer 3. It is an audio compression standard set by a working group (MPEG) of the ISO (International Standards Organization). MP3 is able to compress audio data to about 1/10th the level of a conventional disc.

Multi-session

Multi-session is a recording method that allows additional data to be recorded later. When recording data on a CD-ROM, CD-R or CD-RW, etc., all data from beginning to end is treated as a single unit or session. Multi-session is a method of recording more than 2 sessions in one disc.

Packet write

This is a general term for a method of writing on CD-R, etc. at the time required for a file, just as is done with files on floppy or hard discs.

VBR

VBR is short for variable bit rate. Generally speaking CBR (constant bit rate) is more widely used. But to flexibly adjust the bit rate according to the needs of audio compression, it is possible to achieve compression priorities sound quality.

Additional Information

Specifications

General

Power source	14.4 V DC (10.8 – 15.1 V allowable)
Grounding system	Negative type
Max. current consumption	10.0 A
Dimensions (W × H × D):	
DIN	
Chassis	178 × 50 × 157 mm (7 × 2 × 6-1/8 in.)
Nose	188 × 58 × 19 mm (7-3/8 × 2-1/4 × 3/4 in.)
D	
Chassis	178 × 50 × 162 mm (7 × 2 × 6-3/8 in.)
Nose	170 × 46 × 14 mm (6-3/4 × 1-3/4 × 1/2 in.)
Weight	1.4 kg (3 lbs)

Audio

Continuous power output is 22 W per channel minimum into 4 ohms, both channels driven 50 to 15,000 Hz with no more than 5% THD.	
Maximum power output	50 W × 4
Load impedance	4 Ω (4 – 8 Ω allowable)
Preout max output level/output impedance	2.2 V/1 kΩ
Equalizer (3-Band Parametric Equalizer):	
Low	
Frequency	40/80/100/160 Hz
Q Factor	0.35/0.59/0.95/1.15 (+6 dB when boosted)
Gain	±12dB
Mid	
Frequency	200/500/1k/2k Hz
Q Factor	0.35/0.59/0.95/1.15 (+6 dB when boosted)
Gain	±12dB
High	
Frequency	3.15k/8k/10k/12.5k Hz
Q Factor	0.35/0.59/0.95/1.15 (+6 dB when boosted)
Gain	±12dB
Loudness contour	
Low	+3.5 dB (100 Hz), +3 dB (10 kHz)
Mid	+10 dB (100 Hz), +6.5 dB (10 kHz)

High	+11 dB (100 Hz), +11 dB (10 kHz) (volume: -30 dB)
------------	--

CD player

System	Compact disc audio system
Usable discs	Compact disc
Signal format:	
Sampling frequency	44.1 kHz
Number of quantization bits	16; linear
Frequency characteristics	5 – 20,000 Hz (±1 dB)
Signal-to-noise ratio	94 dB (1 kHz) (IHF-A network)
Dynamic range	92 dB (1 kHz)
Number of channels	2 (stereo)
MP3 decoding format	MPEG-1 & 2 Audio Layer 3

FM tuner

Frequency range	87.9 – 107.9 MHz
Usable sensitivity	8 dBf (0.7 μV/75 Ω mono, S/N: 30 dB)
50 dB quieting sensitivity	10 dBf (0.9 μV/75 Ω mono)
Signal-to-noise ratio	75 dB (IHF-A network)
Distortion	0.3 % (at 65 dBf, 1 kHz, stereo) 0.1 % (at 65 dBf, 1 kHz, mono)
Frequency response	30 – 15,000 Hz (±3 dB)
Stereo separation	45 dB (at 65 dBf, 1 kHz)
Selectivity	80 dB (±200 kHz)
Three-signal intermodulation (desired signal level)	30 dBf (two undesired signal level: 100 dBf)

AM tuner

Frequency range	530 – 1,710 kHz (10 kHz)
Usable sensitivity	18 μV (S/N: 20 dB)
Signal-to-noise ratio	65 dB (IHF-A network)



Note

Specifications and the design are subject to possible modifications without notice due to improvements. ▣

Nous vous remercions d'avoir acquis cet appareil Pioneer.

Nous vous prions de lire ces instructions d'utilisation afin que vous sachiez utiliser votre appareil correctement. *Quand vous aurez fini la lecture de ces instructions, rangez-les dans un endroit sûr pour référence ultérieure.*

01 Avant de commencer

- Pour le modèle canadien **46**
- Quelques mots sur cet appareil **46**
- Quelques mots sur ce mode d'emploi **46**
- Service après-vente des produits Pioneer **46**
- Enregistrement du produit **46**
- Précautions **47**
- Caractéristiques **47**
- Utilisation du boîtier de télécommande et soins à lui apporter **47**
 - Mise en place de la pile **47**
 - Utilisation du boîtier de télécommande **48**
- Quelques mots sur la marque XM READY **48**
- Protection de l'appareil contre le vol **48**
 - Dépose de la face avant **49**
 - Pose de la face avant **49**

02 Description de l'appareil

- Appareil central **50**
- Boîtier de télécommande **51**

03 Mise en service, mise hors service

- Mise en service de l'appareil **52**
- Choix d'une source **52**
- Mise hors service de l'appareil **52**

04 Syntoniseur

- Écoute de la radio **53**
- Introduction au fonctionnement détaillé du syntoniseur **54**
- Mise en mémoire et rappel des fréquences des stations **54**
- Accord sur les signaux puissants **54**
- Mise en mémoire des fréquences des émetteurs les plus puissants **55**

05 Lecteur de CD intégré

- Écoute d'un CD **56**

- Introduction au fonctionnement détaillé du lecteur de CD intégré **57**
- Répétition de la lecture **57**
- Écoute des plages musicales dans un ordre quelconque **57**
- Examen du contenu d'un CD **58**
- Pause de la lecture d'un CD **58**
- Sélection de la méthode de recherche **58**
- Recherche toutes les 10 plages sur le disque en cours **59**
- Utilisation des fonctions de titrage des disques **59**
 - Saisie du titre d'un disque **59**
 - Affichage du titre d'un disque **60**
- Utilisation des fonctions CD TEXT **60**
 - Affichage des titres sur les disques CD TEXT **60**
 - Défilement du titre du disque sur l'afficheur **60**

06 Lecteur MP3

- Lecture d'un disque MP3 **62**
- Introduction au fonctionnement détaillé du lecteur de CD (MP3) intégré **64**
- Répétition de la lecture **64**
- Écoute des plages musicales dans un ordre quelconque **64**
- Examen du contenu des dossiers et des pages **65**
- Pause en lecture MP3 **65**
- Sélection de la méthode de recherche **66**
- Recherche toutes les 10 plages sur le dossier en cours **66**
- Basculement de l'affichage de l'étiquette ID3 sur un disque MP3 **66**
- Affichage des informations textuelles d'un disque MP3 **67**
- Défilement des informations textuelles sur l'afficheur **67**

07 Lecteur de CD à chargeur

- Ecoute d'un CD **68**
- Lecteur de CD 50 disques **68**
- Introduction au fonctionnement détaillé du lecteur de CD à chargeur **69**
- Répétition de la lecture **69**
- Ecoute des plages musicales dans un ordre quelconque **69**
- Examen du contenu des disques **70**
- Pause de la lecture d'un CD **70**
- Utilisation des listes de lecture ITS **71**
 - Création d'une liste par programmation en temps réel (ITS) **71**
 - Lecture commandée par la liste ITS **71**
 - Suppression d'une plage musicale sur la liste ITS **72**
 - Suppression d'un CD de la liste ITS **72**
- Utilisation des fonctions de titrage des disques **72**
 - Saisie du titre d'un disque **73**
 - Affichage du titre d'un disque **73**
- Utilisation des fonctions CD TEXT **73**
 - Affichage des titres sur les disques CD TEXT **74**
 - Défilement du titre du disque sur l'afficheur **74**
- Utilisation de la compression et de l'accentuation dynamique des graves **74**

08 Réglages sonores

- Introduction aux réglages sonores **75**
- Réglage de l'équilibre sonore **75**
- Utilisation de l'égalisation **76**
 - Rappel d'une courbe d'égalisation **76**
 - Réglage des courbes d'égalisation **76**

- Réglage fin de la courbe d'égalisation **77**
- Réglage de la correction physiologique **77**
- Optimiseur d'image sonore avant (F.I.E.) **78**
- Réglage du niveau sonore de la source **78**

09 Réglages initiaux

- Ajustement des réglages initiaux **79**
- Réglage de l'horloge **79**
- Mise en service ou hors service du signal sonore d'avertissement **79**
- Mise en service ou hors service de l'entrée auxiliaire **80**

10 Autres fonctions

- Mise en service ou hors service de l'affichage de l'horloge **81**
- Utilisation de la source AUX **81**
 - Choix de l'entrée AUX comme source **81**
 - Définition du titre de l'entrée AUX **81**

Informations complémentaires

- Signification des messages d'erreur du lecteur de CD intégré **82**
- Soins à apporter au lecteur de CD **82**
- Disques CD-R et CD-RW **83**
- Fichiers MP3 **83**
- Quelques mots sur les dossiers et les fichiers MP3 **84**
- Termes utilisés **86**
- Caractéristiques techniques **88**



Cher Client:

La sélection d'un équipement audio de qualité comme l'unité que vous venez d'acheter n'est que le début de votre plaisir musical. Maintenant, il est temps de penser à la manière de profiter au maximum des plaisirs que vous offre votre équipement. Ce fabricant et le Groupe "Consumer Electronics Group" de l'Association des Industries Electroniques veut que vous profitiez au maximum de votre équipement en l'utilisant à un niveau sûr. Un niveau qui permet au son d'être fort et clair, sans beuglement ennuyant ou distorsion — et, ce qui est plus important, sans affecter votre ouïe sensible.

Le son peut être décevant. Avec le temps, le "niveau de confort" de votre ouïe s'adapte aux volumes sonores plus élevés. Ainsi, les sons "normaux" peuvent en fait être forts et affecter votre ouïe. Protégez-vous contre cela en réglant votre équipement à un niveau sûr AVANT l'adaptation de votre ouïe.

Pour établir un niveau sûr:

- Démarrer votre commande de volume à un réglage bas.
- Augmenter lentement le son jusqu'à ce que vous l'entendiez confortablement et clairement, sans distorsion.

Lorsque vous avez établi un niveau sonore confortable:

- Réglez le cadran et laissez-le tel quel.

En prenant une minute pour faire cela, vous pourrez éviter des dommages ou des pertes de sensibilités d'écoute dans le futur. Après tout, nous voulons que vous écoutiez pendant toute votre vie.

Nous voulons que vous écoutiez pendant toute votre vie

Utilisé avec sagesse, votre nouvel équipement sonore sera une source de plaisir pendant toute votre vie. Comme les dommages de l'ouïe provenant d'un bruit fort ne sont souvent détectables que lorsqu'il est trop tard, ce fabricant et le Groupe "Consumer Electronics Group" de l'Association des Industries Electroniques vous recommandent d'éviter toute exposition prolongée à un bruit excessif. Cette liste de niveaux sonores est incluse pour votre protection.

Niveau de

Décibels

Exemple

30	Bibliothèque tranquille, chuchotement
40	Salon, réfrigérateur, chambre à distance de la circulation
50	Circulation légère, conversation normale, bureau tranquille
60	Climatiseur à 20 pieds, machine à coudre
70	Aspirateur, sèche-cheveux, restaurant bruyant
80	Circulation moyenne en ville, évacuateurs de déchets, réveils à deux pieds

LES BRUITS SUIVANTS PEUVENT ETRE DANGEREUX DANS LE CAS D'UNE EXPOSITION CONSTANTE

90	Méto, motocyclette, circulation de camion, tondeuse à gazon
100	Collecteurs de poubelle, scie à chaîne, perceuse pneumatique
120	Concert de groupe rock devant les haut-parleurs, coup de tonnerre
140	Coup de pistolet, avion à réaction
180	Aire de lancement d'une fusée

Ces informations ont été gracieusement fournies par la Fondation de la Recherche pour les Sourds.



Pour le modèle canadien

Cet appareil numérique de la classe B est conforme à la norme NMB-003 du Canada.



Quelques mots sur cet appareil

La plage de fonctionnement du syntoniseur correspond aux fréquences allouées à l'Amérique du Nord. Toute tentative d'utilisation dans une autre région peut conduire à une impossibilité.

Quelques mots sur ce mode d'emploi

Cet appareil est doté d'un certain nombre de fonctions qui permettent la réception et le fonctionnement dans les meilleures conditions. Ces fonctions ont été élaborées pour que leur emploi soit aussi simple que possible, mais il exige toutefois quelques explications. Ce mode d'emploi a été rédigé pour vous aider à profiter au mieux de ces fonctions et à rendre votre plaisir de l'écoute aussi grand que possible.

Nous vous recommandons de vous familiariser avec les fonctions et leur utilisation en parcourant la totalité du mode d'emploi avant de commencer à utiliser l'appareil. Il est particulièrement important que vous lisiez et observiez les précautions décrites sur la page suivante et dans d'autres sections. 

Service après-vente des produits Pioneer

Pour toute question relative au service après-vente (y compris les conditions de garantie), veuillez consulter le distributeur, ou le revendeur, qui vous a fourni cet appareil. Si les informations requises ne sont pas disponibles, prenez contact avec les compagnies mentionnées ci-dessous :

N'expédiez pas l'appareil pour réparation à l'une des adresses figurant ci-dessous sans avoir pris un contact préalable.

U.S.A.

Pioneer Electronics (USA) Inc.
CUSTOMER SUPPORT DIVISION
P.O. Box 1760
Long Beach, CA 90801-1760
800-421-1404

CANADA

Pioneer électroniques du Canada, Inc.
Département de service aux consommateurs
300 Allstate Parkway
Markham, Ontario L3R 0P2
(905) 479-4411
1-877-283-5901

Pour connaître les conditions de garantie, reportez-vous au document, Garantie limitée, qui accompagne cet appareil. 

Enregistrement du produit

Rendez-nous visite sur le site suivant:

<http://www.pioneerelectronics.com>

- 1 Enregistrez votre produit. Nous conserverons sur fichier les détails de votre achat pour vous permettre de vous reporter à ces informations

Avant de commencer

- en cas de déclaration de sinistre à votre assurance pour perte ou vol.
- Recevez les mises à jour sur les derniers produits et les plus récentes technologies.
 - Téléchargez les manuels de l'utilisateur, commandez les catalogues des produits, recherchez de nouveaux produits, et bien plus. ▣

Précautions

- Conservez ce mode d'emploi à portée de main pour vous y référer pour ce qui touche les modes opératoires et les précautions.
- Maintenez le niveau d'écoute à une valeur telle que vous puissiez entendre les sons émis à l'extérieur du véhicule.
- Protégez l'appareil contre l'humidité.
- Si la batterie est débranchée, ou déchargée, le contenu de la mémoire est effacé et une nouvelle programmation est nécessaire. ▣

Caractéristiques

Lecture de CD

Lecture de CD/CD-R/CD-RW musicaux.

Lecture de fichiers MP3

Vous pouvez jouer des fichiers MP3 enregistrés sur CD-ROM/CD-R/CD-RW (Enregistrements suivant les standards ISO9660 Niveau 1/Niveau 2).

- La fourniture de ce produit comporte seulement une licence d'utilisation privée, non commerciale, et ne comporte pas de licence ni n'implique aucun droit d'utilisation de ce produit pour une diffusion commerciale (c'est-à-dire générant des revenus) en temps réel (terrestre, par satel-

lite, câble et/ou tout autre média), diffusion/streaming via internet, des intranets et/ou d'autres systèmes électroniques de distribution de contenu), telles que les applications audio payante ou audio sur demande. Une licence indépendante est requise pour ce type d'utilisation. Pour avoir des détails, visitez le site <http://www.mp3licensing.com>. ▣

Utilisation du boîtier de télécommande et soins à lui apporter

Mise en place de la pile

Sortez le porte-pile, au dos du boîtier de télécommande, et introduisez la pile en respectant les polarités (+) et (-).

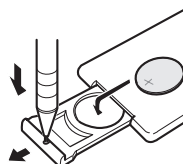

⚠ ATTENTION

Conservez la pile hors de portée des enfants. Si un enfant avale la pile, consultez immédiatement un médecin.

⚠ PRÉCAUTION

- N'utilisez qu'une pile **CR2025 (3 V)** au lithium.
- Retirez la pile si le boîtier de télécommande ne doit pas être utilisé pendant un mois ou plus.
- Ne rechargez pas la pile, ne la démontez pas, ne la chauffez pas et ne la jetez pas dans un feu.

Avant de commencer

- Ne manipulez pas la pile en la saisissant avec un outil métallique.
- Ne conservez pas la pile avec des objets métalliques.
- En cas de fuite de la pile, nettoyez soigneusement le boîtier de télécommande puis mettez en place une pile neuve.
- Lors de la mise au rebut des piles usagées, respectez les règlements nationaux ou les instructions locales en vigueur dans le pays ou la région en matière de conservation ou de protection de l'environnement.

Utilisation du boîtier de télécommande

Dirigez le boîtier de télécommande vers la face de l'appareil à commander.



Important

- Ne conservez pas le boîtier de télécommande exposé aux températures élevées ou à la lumière directe du soleil.
- Le boîtier de télécommande peut ne pas donner satisfaction lorsqu'il est exposé à la lumière directe du soleil.
- Veillez à ce que le boîtier de télécommande ne tombe pas, car ce faisant il pourrait empêcher le bon fonctionnement de la pédale de frein ou d'accélération. 

Quelques mots sur la marque XM READY



La marque XM READY, imprimée sur la face avant, signifie que le syntoniseur Pioneer XM (vendu séparément) peut être commandé par cet appareil-ci. Pour connaître précisément le modèle de syntoniseur XM qui peut être con-

necté à cet appareil, consultez un revendeur ou un centre d'entretien Pioneer agréés. Pour tout ce qui concerne le fonctionnement du syntoniseur XM, reportez-vous au mode d'emploi de ce syntoniseur.



Remarques

- XM Satellite Radio développe actuellement de tout nouveaux moyens de radio aux États-Unis.



La technique de radiodiffusion directe du satellite vers le récepteur sera utilisée pour que l'auditeur, qu'il soit dans sa voiture ou à son domicile, puisse recevoir les émissions dans des conditions parfaites, cela où qu'il se trouve dans le pays. XM propose quelque 100 canaux numériques programmant de la musique, des bulletins d'information, des reportages sportifs, des entretiens et des émissions pour les enfants.

- Le nom XM et les logos qui l'accompagnent sont des marques déposées par XM Satellite Radio Inc. 

Protection de l'appareil contre le vol

Afin de décourager le vol, la face avant peut être retirée de l'appareil central et rangée dans le boîtier de protection fourni.

- Si vous ne retirez pas la face avant de l'appareil central dans les cinq secondes qui suivent la coupure de l'allumage, un signal sonore d'avertissement se fait entendre.
- Vous pouvez mettre hors service ce signal sonore d'avertissement. Reportez-vous à la page 79, *Mise en service ou hors service du signal sonore d'avertissement*.

Avant de commencer

Important

- N'exercez aucune force excessive, ne saisissez pas l'afficheur ni les touches pour retirer ou fixer la face avant.
- Evitez de heurter la face avant.
- Conservez la face avant à l'abri des températures élevées et de la lumière directe du soleil.

Dépose de la face avant

1 Appuyez sur OPEN pour ouvrir la face avant.

2 Saisissez le côté gauche de la face avant et tirez-le doucement vers l'extérieur.

Prenez garde de ne pas la serrer trop fort ni de la laisser tomber.

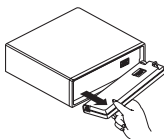

3 Rangez la face avant dans le boîtier de protection fourni à cet effet.

Pose de la face avant

● Remettez la face avant en place en la présentant verticalement devant l'appareil et en l'enclipsant fermement dans les crochets de fixation.

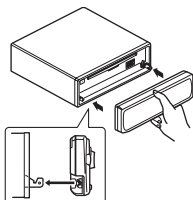

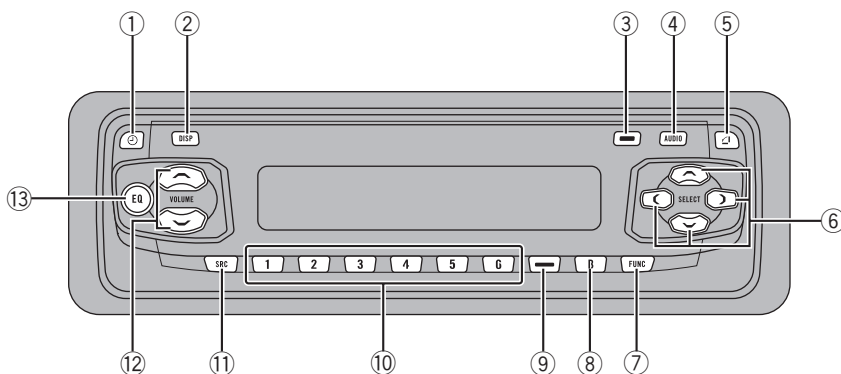

Appareil central

① Touche CLOCK

Appuyez sur cette touche pour modifier l'affichage de l'heure.

② Touche DISPLAY

Appuyez sur cette touche pour choisir un affichage différent.

③ Touche PAUSE

Appuyez sur cette touche pour mettre en service ou hors service la pause.

④ Touche AUDIO

Appuyez sur cette touche pour choisir les diverses commandes de correction sonore.

⑤ Touche OPEN

Appuyez sur cette touche pour ouvrir la face avant.

⑥ Touches ▲/▼/◀/▶

Appuyez sur ces touches pour exécuter des commandes d'accord automatique, rembobinage avant, rembobinage arrière et recherche de plage musicale. Ces touches sont aussi utilisées pour les fonctions de contrôle.

⑦ Touche FUNCTION

Appuyez sur cette touche pour choisir des fonctions.

⑧ Touche BAND

Appuyez sur cette touche pour choisir une des trois gammes FM ou la gamme AM, ou encore abandonner le mode commande des fonctions.

⑨ Touche LOUDNESS

Appuyez sur cette touche pour mettre en service, ou hors service, la correction physiologique.

⑩ Touches 1-6

Appuyez sur cette touche pour choisir une fréquence en mémoire, ou un disque si l'installation comprend un lecteur de CD à chargeur.

⑪ Touche SOURCE

Cet appareil est mis en service en sélectionnant une source. Appuyez pour parcourir toutes les sources disponibles.

⑫ VOLUME

Appuyez sur cette touche pour augmenter ou diminuer le niveau sonore.

Description de l'appareil

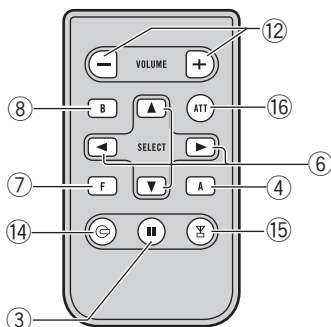

13 Touche EQ

Appuyez sur cette touche pour choisir les diverses courbes d'égalisation.

Boîtier de télécommande

Son utilisation est la même que celle des touches de l'appareil central. Reportez-vous à l'explication de l'appareil central pour le fonctionnement de chaque touche à l'exception de la touche **ATT**, qui est expliquée ci-dessous.

14 Touche CD

Appuyez sur cette touche pour choisir le lecteur de CD intégré, ou le lecteur de CD à chargeur, comme source.

15 Touche TUNER

Appuyez sur cette touche pour choisir le syntoniseur comme source.

16 Touche ATT

Appuyez sur cette touche pour réduire rapidement le niveau sonore d'environ 90 %. Appuyez une seconde fois pour revenir au niveau sonore initial.

Mise en service, mise hors service

Mise en service de l'appareil

- Appuyez sur **SOURCE** pour mettre en service l'appareil.

Le fait de choisir une source met l'appareil en service. 

Choix d'une source

Vous pouvez sélectionner une source que vous voulez écouter. Pour passer au Lecteur de CD intégré, chargez un disque dans l'appareil (reportez-vous à la page 56).

1 Pour choisir une source à partir de l'appareil central, appuyez sur **SOURCE**.

Appuyez de manière répétée sur **SOURCE** pour choisir l'une après l'autre les sources suivantes :

Lecteur de CD intégré—Télévision—Syntoniseur—Syntoniseur XM—Lecteur de CD à chargeur—Appareil extérieur 1—Appareil extérieur 2—AUX

2 Pour choisir une source à partir du boîtier de télécommande, appuyez sur **TUNER** ou **CD**.

Appuyez de manière répétée sur chaque touche pour choisir l'une après l'autre les sources suivantes :

TUNER: Télévision—Syntoniseur—Syntoniseur XM—Mise hors service des sources
CD : Lecteur de CD intégré—Lecteur de CD à chargeur—Mise hors service des sources



Remarques

- Dans les cas suivants, une autre source sonore n'est pas sélectionnée :
 - Un produit correspondant à chaque source n'est pas connecté à cet appareil.
 - L'appareil ne contient pas de disque.
 - Le lecteur de CD à chargeur ne contient pas de chargeur.

— L'entrée AUX (entrée pour un appareil auxiliaire) est hors service (reportez-vous à la page 80).

- Source externe fait référence à un produit Pioneer (par exemple disponible dans le futur) qui, bien qu'incompatible en tant que source, permet la commande de fonctions élémentaires par cet appareil. Cet appareil peut contrôler deux sources externes. Quand deux sources externes sont connectées, leur affectation à source externe 1 ou source externe 2 est automatiquement définie par l'appareil.
- Si le fil bleu/blanc de l'appareil est relié à la prise de commande du relais de l'antenne motorisée, celle-ci s'étend lorsque la source est mise en service. Pour rétracter l'antenne, mettez la source hors service. 

Mise hors service de l'appareil

- Maintenez la pression d'un doigt sur **SOURCE** jusqu'à ce que l'appareil soit hors service. 

Syntoniseur

Ecoute de la radio

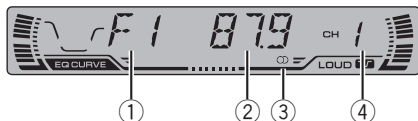

Voici les étapes élémentaires pour utiliser la radio. Une utilisation plus élaborée du syntoniseur est expliquée à partir de la page suivante.

① Indicateur de gamme

Il signale la gamme d'accord choisie, AM ou FM.

② Indicateur de fréquence

Il indique la valeur de la fréquence d'accord.

③ Indicateur de stéréophonie (CH)

Il signale que la station émet en stéréophonie.

④ Indicateur de numéro de présélection

Il indique le numéro de la présélection choisie.

1 Pour choisir le syntoniseur, appuyez sur SOURCE.

Appuyez sur **SOURCE** jusqu'à ce que le syntoniseur soit choisi comme source.

2 Utilisez VOLUME pour régler le niveau sonore.

Appuyez sur cette touche pour augmenter ou diminuer le niveau sonore.

3 Appuyez sur BAND pour choisir la gamme.

Appuyez sur **BAND** jusqu'à ce que la gamme désirée, **F1**, **F2**, **F3** en FM ou **AM**, soit affichée.

4 Pour effectuer l'accord manuel, appuyez à intervalles rapprochés sur ◀, ou sur ▶.

La fréquence augmente ou diminue par pas.

5 Pour effectuer l'accord automatique, appuyez, pendant environ une seconde, sur ◀, ou sur ▶.

Le syntoniseur examine les fréquences jusqu'à ce que se présente une émission dont la réception est jugée satisfaisante.

- Vous pouvez arrêter l'accord automatique en appuyant brièvement sur ◀, ou sur ▶.
- Si vous maintenez la pression sur ◀ ou ▶, vous pouvez sauter des stations d'émission. L'accord automatique démarre dès que vous relâchez les touches.



Remarque

Si la station émet en stéréophonie, l'indicateur de stéréophonie (CH) s'éclaire. ◻

Introduction au fonctionnement détaillé du synchroniseur

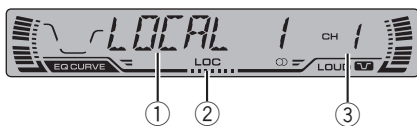

① Afficheur de fonction

Il indique l'état de la fonction.

② Indicateur LOC

Il s'éclaire lorsque l'accord automatique sur une station locale est en service.

③ Indicateur de numéro de présélection

Il indique le numéro de la présélection choisie.

● Appuyez sur **FUNCTION** pour afficher le nom de chaque fonction.

Appuyez de manière répétée sur **FUNCTION** pour choisir une des fonctions suivantes :

BSM (mémoire des meilleures stations)

—**LOCAL** (accord automatique sur une station locale)

▪ Appuyez sur **BAND** pour revenir à l'affichage de la fréquence.

Remarque

Si vous ne réglez aucun paramètre de la fonction pendant environ 30 secondes, l'afficheur indique à nouveau la fréquence d'accord. 

Mise en mémoire et rappel des fréquences des stations

Grâce aux touches de présélection **1-6** vous pouvez aisément mettre en mémoire six fré-

quences que vous pourrez ultérieurement rappeler par une simple pression sur la touche convenable.

● Lorsque se présente une fréquence que vous désirez mettre en mémoire, maintenez la pression d'un doigt sur une des touches de présélection **1-6** jusqu'à ce que le numéro de la présélection cesse de clignoter.

Le numéro sur lequel vous avez appuyé clignote sur l'indicateur de numéro de présélection puis reste allumé. La fréquence de la station de radio sélectionnée a été enregistré en mémoire.

Lorsque vous appuyez à nouveau sur cette même touche de présélection **1-6**, la fréquence en mémoire est rappelée.



Remarques

- La mémoire peut contenir 18 fréquences de la gamme FM, 6 pour chacune des trois bandes, et 6 fréquences de la gamme AM.
- Vous pouvez également utiliser les touches ▲ et ▼ pour rappeler une fréquence mise en mémoire grâce aux touches de présélection **1-6**. 

Accord sur les signaux puissants

L'accord automatique sur une station locale ne s'intéresse qu'aux émetteurs dont le signal reçu est suffisamment puissant pour garantir une réception de bonne qualité.

1 Appuyez sur **FUNCTION** pour choisir **LOCAL**.

Appuyez sur **FUNCTION** jusqu'à ce que **LOCAL** apparaisse sur l'afficheur.

Syntoniseur

2 Appuyez sur ▲ pour mettre en service l'accord automatique sur les stations locales.

Le niveau de sensibilité pour l'accord automatique sur les stations locales (par exemple, **LOCAL 2**) apparaît sur l'afficheur.

3 Appuyez sur ◀, ou sur ▶, pour préciser la sensibilité.

En FM, la sensibilité peut prendre quatre valeurs; en AM, deux valeurs :

FM : **LOCAL 1—LOCAL 2—LOCAL 3—LOCAL 4**

AM : **LOCAL 1—LOCAL 2**

La valeur **LOCAL 4** permet la réception des seules stations très puissantes; les autres valeurs autorisent, dans l'ordre décroissant, la réception de stations de moins en moins puissantes.

4 Pour revenir à l'accord automatique ordinaire, appuyez sur ▼ de façon à mettre hors service l'accord automatique sur une station locale.

LOCAL:OFF apparaît sur l'afficheur. ◻

Mise en mémoire des fréquences des émetteurs les plus puissants

La fonction BSM (Mémoire des meilleures stations) vous permet d'utiliser automatiquement les touches de présélection **1-6** pour mémoriser les six fréquences des émetteurs les plus puissants, émetteurs que vous pouvez ultérieurement rappeler par une simple pression sur une de ces touches.

1 Appuyez sur **FUNCTION** pour choisir **BSM**.

Appuyez sur **FUNCTION** jusqu'à ce que **BSM** apparaisse sur l'afficheur.

2 Appuyez sur ▲ pour mettre en service **BSM**.

BSM commence à clignoter. Pendant que **BSM** clignote les six fréquences d'émission les plus fortes sont enregistrées sous les touches de présélection **1-6** dans l'ordre de la force de leur signal. Quand c'est terminé, **BSM** arrête de clignoter.

- Pour annuler la mise en mémoire, appuyez sur ▼.



Remarque

La mise en mémoire de fréquences à l'aide de la fonction BSM peut provoquer le remplacement d'autres fréquences déjà conservées grâce aux touches **1-6**. ◻

Ecoute d'un CD

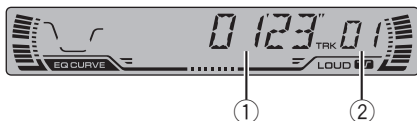

Voici les étapes élémentaires nécessaires pour jouer un CD sur votre lecteur de CD intégré. Une utilisation plus élaborée du CD est expliquée à partir de la page suivante.

① Indicateur de temps de lecture

Il indique le temps de lecture depuis le début de la plage musicale en cours de lecture.

② Indicateur de numéro de plage

Il indique la plage musicale en cours de lecture.

1 Appuyez sur OPEN pour ouvrir la face avant.

Le logement pour le CD apparaît.

- Après avoir introduit un CD, appuyez sur **SOURCE** pour choisir le lecteur de CD.

2 Introduisez un CD dans le logement pour le CD.

La lecture commence automatiquement.

Logement pour le CD

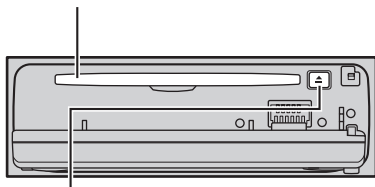

Touche **EJECT**

- Vous pouvez éjecter le CD en appuyant sur **EJECT**.
- Pour éviter un mauvais fonctionnement, assurez-vous qu'aucun objet métallique ne vienne en contact avec les broches quand la face avant est ouverte.

3 Fermez la face avant.

4 Utilisez VOLUME pour régler le niveau sonore.

Appuyez sur cette touche pour augmenter ou diminuer le niveau sonore.

5 Pour déplacer rapidement le capteur dans un sens ou dans l'autre, maintenez la pression d'un doigt sur ◀, ou sur ▶.

- Si vous choisissez la méthode de recherche **ROUGH**, une pression prolongée sur ◀ ou ▶ vous permet d'effectuer une recherche par sauts de dix plages sur le disque en cours. (Reportez-vous à la page 58, *Sélection de la méthode de recherche.*)

6 Pour atteindre la plage précédente ou suivante, appuyez sur ◀, ou sur ▶.

Appuyer sur ▶ fait passer au début de la plage suivante. Appuyer une fois sur ◀ fait passer au début de la plage en cours. Un nouvel appui fera passer au début de la plage précédente.



Remarques

- Le lecteur de CD intégré joue un CD standard 12 cm ou 8 cm (single) à la fois. N'utilisez pas un adaptateur pour jouer des CD 8 cm.
- N'introduisez aucun objet dans le logement pour le CD autre qu'un CD.
- Si vous ne pouvez pas insérer un disque complètement ou si après que vous l'avez inséré un disque ne se joue pas, vérifiez que la face étiquette du disque est sur le dessus. Appuyez sur **EJECT** pour éjecter le disque, et vérifiez que le disque n'est pas abîmé avant de le réinsérer.
- Si le lecteur de CD intégré présente une anomalie, un message d'erreur tel que **ERROR-11** peut s'afficher. Reportez-vous à la page 82, *Signification des messages d'erreur du lecteur de CD intégré.*
- Quand un disque CD TEXT est inséré, les titres du disque et des plages commencent à défiler vers la gauche automatiquement. ◻

Lecteur de CD intégré

Introduction au fonctionnement détaillé du lecteur de CD intégré

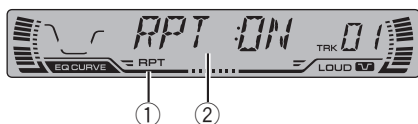

① Indicateur RPT

Il indique que la fonction de répétition est en service.

② Afficheur de fonction

Il indique l'état de la fonction.

● Appuyez sur **FUNCTION** pour afficher le nom de chaque fonction.

Appuyez de manière répétée sur **FUNCTION** pour choisir une des fonctions suivantes :

RPT (répétition de la lecture)—**RDM** (lecture dans un ordre quelconque)—**SCAN** (examen du disque)—**PAUSE** (pause)—**FF/REV** (méthode de recherche)—**TAG** (affichage de l'étiquette ID3)

- Appuyez sur **BAND** pour revenir à l'affichage des conditions de lecture.

Remarques

- Quand vous jouez des données audio (CD-DA), il n'est pas actif même si vous mettez **TAG** (affichage de l'étiquette ID3) en service. (Reportez-vous à la page 66.)
- Si vous ne réglez aucun paramètre de la fonction pendant environ 30 secondes, l'afficheur indique à nouveau les conditions de lecture.

Répétition de la lecture

La répétition de la lecture vous permet d'écouter à nouveau la même plage musicale.

1 Appuyez sur **FUNCTION** pour choisir **RPT**.

Appuyez sur **FUNCTION** jusqu'à ce que **RPT** apparaisse sur l'afficheur.

2 Appuyez sur **▲** pour mettre en service la répétition de la lecture.

RPT:ON apparaît sur l'afficheur. La lecture de la plage en cours se poursuit puis sera répétée.

3 Appuyez sur **▼** pour mettre hors service la répétition de la lecture.

RPT:OFF apparaît sur l'afficheur. La lecture de la plage suivante commence à la fin de la lecture de la plage en cours.

Remarque

La répétition de la lecture est automatiquement abandonnée dès que commence la recherche d'une plage musicale ou le déplacement rapide du capteur dans un sens ou dans l'autre.

Ecoute des plages musicales dans un ordre quelconque

Les plages musicales du CD sont joués dans un ordre quelconque, choisi au hasard.

1 Appuyez sur **FUNCTION** pour choisir **RDM**.

Appuyez sur **FUNCTION** jusqu'à ce que **RDM** apparaisse sur l'afficheur.

Lecteur de CD intégré

2 Appuyez sur ▲ pour mettre en service la lecture au hasard.

RDM :ON apparaît sur l'afficheur. Les plages musicales seront lues dans un ordre quelconque.

3 Appuyez sur ▼ pour mettre hors service la lecture au hasard.

RDM :OFF apparaît sur l'afficheur. La lecture des plages musicales se poursuit dans l'ordre. 

Examen du contenu d'un CD

Cette fonction vous permet d'écouter les 10 premières secondes de chaque plage musicale gravée sur le CD.

1 Appuyez sur FUNCTION pour choisir SCAN.

Appuyez sur **FUNCTION** jusqu'à ce que **SCAN** apparaisse sur l'afficheur.

2 Appuyez sur ▲ pour mettre en service l'examen du contenu du disque.

SCAN:ON apparaît sur l'afficheur. Les 10 premières secondes de chaque plage sont lues.

3 Lorsque la plage musicale que vous désirez écouter se présente, appuyez sur ▼ pour arrêter l'examen du disque.

SCAN:OFF apparaît sur l'afficheur. La lecture de la piste se poursuit.

- Si les conditions de lecture se sont à nouveau affichées d'elles-mêmes, choisissez **SCAN** une fois encore en appuyant sur **FUNCTION**.



Remarque

Lorsque l'examen du disque est terminé, la lecture normale reprend. 

Pause de la lecture d'un CD

La pause est un arrêt momentané de la lecture du CD.

1 Appuyez sur FUNCTION pour choisir PAUSE.

Appuyez sur **FUNCTION** jusqu'à ce que **PAUSE** apparaisse sur l'afficheur.

2 Appuyez sur ▲ pour mettre en service la pause.

PAUSE:ON apparaît sur l'afficheur. La lecture de la plage en cours se met en pause.

3 Appuyez sur ▼ pour mettre hors service la pause.

PAUSE:OFF apparaît sur l'afficheur. La lecture reprend là où elle a été interrompue.



Remarque

Vous pouvez également activer ou désactiver la pause en appuyant sur **PAUSE**. 

Sélection de la méthode de recherche

Vous pouvez choisir entre les méthodes recherche rapide avant, recherche rapide arrière et recherche toutes les 10 pages.

1 Appuyez sur FUNCTION pour choisir FF/REV.

Appuyez sur **FUNCTION** jusqu'à ce que **FF/REV** apparaisse sur l'afficheur.

- Si la méthode de recherche **ROUGH** a été sélectionnée précédemment, **ROUGH** s'affiche.

Lecteur de CD intégré

2 Appuyez sur ◀, ou sur ▶ pour choisir la méthode de recherche.

Appuyez sur ◀, ou sur ▶, jusqu'à ce que la méthode de recherche désirée apparaisse sur l'afficheur.

- **FF/REV** – Recherche rapide avant et arrière
- **ROUGH** – Recherche toutes les 10 plages

Recherche toutes les 10 plages sur le disque en cours

Si un disque contient plus de 10 plages, vous pouvez effectuer une recherche par sauts de 10 plages. Quand un disque contient de nombreuses plages, vous pouvez ainsi effectuer une recherche grossière de la plage désirée.

1 Sélectionnez la méthode de recherche ROUGH.

Reportez-vous à la page précédente, *Sélection de la méthode de recherche*.

2 Maintenez le doigt appuyé sur ◀ ou ▶ pour effectuer une recherche toutes les 10 plages dans un disque.

- Si un disque contient moins de 10 pistes, maintenir le doigt appuyé sur ▶ rappelle la dernière plage du disque. De même, si le nombre de plages restantes après une recherche toutes les 10 plages est inférieur à 10, maintenir le doigt appuyé sur ▶ rappelle la dernière plage du disque.
- Si un disque contient moins de 10 pistes, maintenir le doigt appuyé sur ◀ rappelle la première plage du disque. De même, si le nombre de plages restantes après une recherche toutes les 10 plages est inférieur à 10, maintenir le doigt appuyé sur ◀ rappelle la première plage du disque.

Utilisation des fonctions de titrage des disques

Vous pouvez saisir des titres de CD et les afficher. La prochaine fois que vous insérez un CD pour lequel vous avez saisi un titre, le titre de ce CD sera affiché.

Saisie du titre d'un disque

Le lecteur de CD intégré peut contenir 48 titres de disque de longueur maximum 8 caractères.

1 Commandez la lecture du CD dont vous désirez saisir le titre.

2 Maintenez la pression d'un doigt sur **FUNCTION** jusqu'à ce que **TITLE IN** apparaisse sur l'afficheur.

- Quand vous jouez un disque CD TEXT, vous ne pouvez pas passer en mode **TITLE IN**. Sur un disque CD TEXT, le titre du disque a déjà été enregistré.

3 Appuyez sur ▲, ou sur ▼, pour choisir une lettre de l'alphabet.

Chaque appui sur ▲ affiche une lettre de l'alphabet dans l'ordre **A B C ... X Y Z**, les chiffres et les symboles dans l'ordre **1 2 3 ... > []**. Chaque appui sur ▼ affiche une lettre dans l'ordre inverse, soit **Z Y X ... C B A**.



4 Appuyez sur ▶ pour placer le curseur sur la position suivante.

Lorsque la lettre que vous désirez utiliser est affichée, appuyez sur ▶ pour placer le curseur sur la position suivante puis choisissez la lettre suivante. Appuyez sur ◀ pour vous déplacer vers l'arrière dans l'afficheur.

5 Après avoir frappé le titre, placez le curseur sur la dernière position en appuyant sur la touche ►.

Lorsque vous appuyez une nouvelle fois sur ►, le titre saisi est mis en mémoire.

6 Appuyez sur **BAND** pour revenir à l'affichage des conditions de lecture.



Remarques

- Le titre d'un disque est conservé par la mémoire même après que le disque a été retiré du lecteur de CD intégré; ce titre est à nouveau utilisé lorsque le disque est réintroduit.
- Après la mise en mémoire des données concernant 48 disques, toute donnée concernant un nouveau disque remplace les données les plus anciennes.
- Si vous connectez un lecteur de CD à chargeur, vous pouvez entrer des titres de disques pour un maximum de 100 disques.

Affichage du titre d'un disque

Vous pouvez afficher le titre de tout disque dont le titre a été mis en mémoire.

● Appuyez sur **DISPLAY**.

Appuyez de manière répétée sur **DISPLAY** pour passer d'un des paramètres suivants à l'autre :

Temps de lecture—**DISC TTL** (titre du disque)
Lorsque vous choisissez **DISC TTL**, le titre du disque en cours de lecture s'affiche.

- Si le disque en cours de lecture n'a pas reçu de titre, **NO TITLE** s'affiche. □

Utilisation des fonctions CD TEXT

Certains disques disposent d'informations qui ont été codées pendant la fabrication du disque. Ces disques, qui peuvent contenir des informations telles que titre du CD, titres des plages, nom de l'artiste et durée de lecture, sont appelés disques CD TEXT. Seuls ces disques CD TEXT codés spécialement supportent les fonctions listées ci-dessous.

Affichage des titres sur les disques CD TEXT

● Appuyez sur **DISPLAY**.

Appuyez de manière répétée sur **DISPLAY** pour passer d'un des paramètres suivants à l'autre :

Temps de lecture—**DISC TTL** (titre du disque)

—**ART NAME** (interprète du disque)

—**TRK TTL** (titre de la plage musicale)

—**ART NAME** (interprète de la plage musicale)

- Si aucune information spécifique n'a été gravée sur le disque, **NO XXXX** s'affiche (par exemple, **NO D-TTL**).

Défilement du titre du disque sur l'afficheur

Cet appareil peut seulement afficher les 8 premières lettres de **DISC TTL**, **ART NAME**, **TRK TTL** et **ART NAME**. Quand les informations enregistrées sont plus longues que 8 lettres, vous pouvez faire défiler le texte vers la gauche se façon à rendre visible le reste du titre.

- **Maintenez la pression d'un doigt sur DISPLAY jusqu'à ce que le titre commence à défiler vers la gauche.**

La partie masquée du titre s'affiche peu à peu. 

Lecture d'un disque MP3

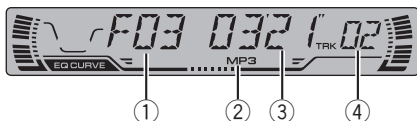

Voici les étapes élémentaires nécessaires pour jouer un MP3 sur votre lecteur de CD intégré. Une utilisation plus élaborée du MP3 est expliquée à partir de la page 64.

① Indicateur du numéro de dossier

Il indique le numéro de dossier en cours de lecture.

② Indicateur MP3

Indique quand le fichier MP3 est en cours de lecture.

③ Indicateur de temps de lecture

Il indique le temps de lecture depuis le début de la plage musicale en cours de lecture (fichier).

④ Indicateur de numéro de plage

Il indique la plage musicale (fichier) en cours de lecture.

- Si un numéro de plage entre 100 et 199 est sélectionné, ► à gauche de l'indicateur de numéro de plage s'allume.
- Si un numéro de plage de 200 ou plus est sélectionné, ► à gauche de l'indicateur de numéro de plage clignote.

1 Appuyez sur OPEN pour ouvrir la face avant.

Le logement pour le CD apparaît.

- Après avoir introduit un CD-ROM, appuyez sur **SOURCE** pour choisir le lecteur de CD intégré.

2 Introduisez un CD-ROM dans le logement pour le CD.

La lecture commence automatiquement.

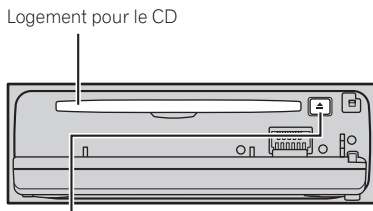

Touche **EJECT**

- Vous pouvez éjecter le CD-ROM en appuyant sur **EJECT**.

- Pour éviter un mauvais fonctionnement, assurez-vous qu'aucun objet métallique ne vienne en contact avec les broches quand la face avant est ouverte.

3 Fermez la face avant.

4 Utilisez VOLUME pour régler le niveau sonore.

Appuyez sur cette touche pour augmenter ou diminuer le niveau sonore.

5 Appuyez sur ▲, ou sur ▼, pour choisir un dossier.

- Vous ne pouvez pas sélectionner un dossier qui ne contient pas de fichier MP3 enregistré.
- Pour revenir au dossier 01 (ROOT), maintenant la pression d'un doigt sur **BAND**. Toutefois, si le dossier 01 (ROOT) ne contient pas de fichier, la lecture commence au dossier 02.

6 Pour déplacer rapidement le capteur dans un sens ou dans l'autre, maintenez la pression d'un doigt sur ◀, ou sur ▶.

- Il s'agit d'une avance rapide vers l'avant ou vers l'arrière seulement pour le fichier en cours de lecture. Cette opération est annulée quand le fichier précédent ou suivant est atteint.
- Si vous choisissez la méthode de recherche **ROUGH**, une pression prolongée sur ◀ ou ▶

Lecteur MP3

vous permet d'effectuer une recherche par sauts de dix plages sur le dossier en cours. (Reportez-vous à la page 66, *Sélection de la méthode de recherche.*)

7 Pour atteindre la plage précédente ou suivante, appuyez sur ◀, ou sur ▶.

Appuyer sur ▶ fait passer au début de la plage suivante. Appuyer une fois sur ◀ fait passer au début de la plage en cours. Un nouvel appui fera passer au début de la plage précédente.



Remarques

- Quand vous jouez des disques contenant des fichiers MP3 et des données audio (CD-DA) tels que les CDs CD-EXTRA et MIXED-MODE, vous pouvez lire les deux types seulement en changeant entre les modes MP3 et CD-DA avec **BAND**.
- Si vous avez basculé entre la lecture de fichiers MP3 et celle de données audio (CD-DA), la lecture commence à la première plage sur le disque.
- Le lecteur de CD intégré peut lire un fichier MP3 enregistré sur un CD-ROM. (Reportez-vous à la page 83 pour connaître les types de fichiers qui peuvent être lus.)
- N'introduisez aucun objet dans le logement pour le CD autre qu'un CD.
- Il existe parfois un certain retard entre le démarrage de la lecture et la sortie du son. C'est particulièrement le cas quand on joue des disques multi-session ou avec de nombreux dossiers. Lors de la lecture en mémoire, **FRMTREAD** s'affiche.
- Si vous ne pouvez pas insérer un disque complètement ou si après que vous l'avez inséré un disque ne se joue pas, vérifiez que la face étiquette du disque est sur le dessus. Appuyez sur **EJECT** pour éjecter le disque, et vérifiez que le disque n'est pas abîmé avant de le réinsérer.
- La lecture s'effectue dans l'ordre des numéros de fichier. Les dossiers qui ne contiennent pas de fichiers sont sautés. (Si le dossier 01 (ROOT) ne contient pas de fichier, la lecture commence au dossier 02.)
- Lors de la lecture de fichiers enregistrés comme des fichiers VBR (débit binaire variable), le temps de lecture n'est pas affiché correctement si on utilise des opérations d'avance rapide vers l'avant ou vers l'arrière.
- Si le disque inséré ne contient pas de fichiers qui peuvent être lus, **NO AUDIO** s'affiche.
- Il n'y a pas de son pendant l'avance rapide avant ou arrière.
- Si le lecteur de CD intégré présente une anomalie, un message d'erreur tel que **ERROR-11** peut s'afficher. Reportez-vous à la page 82, *Signification des messages d'erreur du lecteur de CD intégré.*
- Quand on insère un disque MP3, le nom du dossier et le nom du fichier commencent à défiler vers la gauche automatiquement. ◻

Introduction au fonctionnement détaillé du lecteur de CD (MP3) intégré

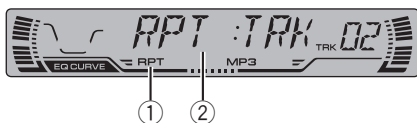

① Indicateur RPT

Il indique que la plage de répétition choisie est la plage (fichier) en cours de lecture.

② Afficheur de fonction

Il indique l'état de la fonction.

● Appuyez sur **FUNCTION** pour afficher le nom de chaque fonction.

Appuyez de manière répétée sur **FUNCTION** pour choisir une des fonctions suivantes :

RPT (répétition de la lecture)—**RDM** (lecture dans un ordre quelconque)—**SCAN** (examen du disque)—**PAUSE** (pause)—**FF/REV** (méthode de recherche)—**TAG** (affichage de l'étiquette ID3)

■ Appuyez sur **BAND** pour revenir à l'affichage des conditions de lecture.

Remarque

Si vous ne réglez aucun paramètre de la fonction pendant environ 30 secondes, l'afficheur indique à nouveau les conditions de lecture. 

Répétition de la lecture

Pour la lecture MP3, il existe trois plages de répétition de la lecture : **FLD** (répétition du dossier), **TRK** (répétition d'une plage) et **DSC** (répétition de toutes les plages).

1 Appuyez sur **FUNCTION** pour choisir **RPT**.

Appuyez sur **FUNCTION** jusqu'à ce que **RPT** apparaisse sur l'afficheur.

2 Appuyez sur **◀**, ou sur **▶** pour choisir le mode de répétition.

Appuyez sur **◀**, ou sur **▶**, jusqu'à ce que le mode de répétition désiré apparaisse sur l'afficheur.

- **FLD** – Répétition du dossier en cours de lecture
- **TRK** – Répétition de la plage musicale en cours de lecture
- **DSC** – Répétition de toutes les plages

Remarques

- Si vous choisissez un autre dossier pendant la répétition de la lecture, le mode de répétition adopté est **DSC**.
- Si pendant la répétition **TRK**, vous recherchez une plage musicale, ou commandez le déplacement du capteur dans un sens ou dans l'autre, le mode de répétition adopté est **FLD**.
- Quand **FLD** est sélectionné, il n'est pas possible de jouer un sous-dossier de ce dossier. 

Ecoute des plages musicales dans un ordre quelconque

Les plages musicales sont jouées dans un ordre quelconque à l'intérieur du mode de répétition adopté : **FLD** ou **DSC**.

1 Choisissez le mode de répétition.

Reportez-vous à cette page, *Répétition de la lecture*.

2 Appuyez sur **FUNCTION** pour choisir **RDM**.

Appuyez sur **FUNCTION** jusqu'à ce que **RDM** apparaisse sur l'afficheur.

Lecteur MP3

3 Appuyez sur ▲ pour mettre en service la lecture au hasard.

RDM :ON apparaît sur l'afficheur. Les plages seront jouées dans un ordre au hasard à l'intérieur des plages **FLD** ou **DSC** sélectionnées précédemment.

4 Appuyez sur ▼ pour mettre hors service la lecture au hasard.

RDM :OFF apparaît sur l'afficheur. La lecture des plages musicales se poursuit dans l'ordre.



Remarque

Si vous mettez en fonction la lecture dans un ordre quelconque pendant **FLD** puis revenez à la lecture normale, **FRDM** apparaît sur l'afficheur.

Examen du contenu des dossiers et des plages

Si vous utilisez **FLD**, le début de chaque piste dans le dossier sélectionné est joué pendant environ 10 secondes. Si vous utilisez **DSC**, le début de la première piste de chaque dossier est joué pendant environ 10 secondes.

1 Choisissez le mode de répétition.

Reportez-vous à la page précédente, *Répétition de la lecture*.

2 Appuyez sur FUNCTION pour choisir SCAN.

Appuyez sur **FUNCTION** jusqu'à ce que **SCAN** apparaisse sur l'afficheur.

3 Appuyez sur ▲ pour mettre en service l'examen du contenu du disque.

SCAN:ON apparaît sur l'afficheur. Les 10 premières secondes de chaque plage musicale du dossier en cours (ou de la première plage de chaque dossier) sont lues.

4 Lorsque la plage musicale (ou le dossier) que vous désirez écouter se présente, appuyez sur ▼ pour arrêter l'examen du disque.

SCAN:OFF apparaît sur l'afficheur. La lecture de la plage (ou du dossier) se poursuit.

- Si les conditions de lecture se sont à nouveau affichées d'elles-mêmes, choisissez **SCAN** une fois encore en appuyant sur **FUNCTION**.



Remarques

- Lorsque l'examen des pistes ou des dossiers est terminé, la lecture normale des plages musicales reprend.
- Si vous mettez en fonction l'examen du contenu du disque pendant **FLD** puis revenez à la lecture normale, **FSCN** apparaît sur l'afficheur.

Pause en lecture MP3

La pause est un arrêt momentané de la lecture du MP3.

1 Appuyez sur FUNCTION pour choisir PAUSE.

Appuyez sur **FUNCTION** jusqu'à ce que **PAUSE** apparaisse sur l'afficheur.

2 Appuyez sur ▲ pour mettre en service la pause.

PAUSE:ON apparaît sur l'afficheur. La lecture de la plage en cours se met en pause.

3 Appuyez sur ▼ pour mettre hors service la pause.

PAUSE:OFF apparaît sur l'afficheur. La lecture reprend là où elle a été interrompue.

**Remarque**

Vous pouvez également activer ou désactiver la pause en appuyant sur **PAUSE**.

Sélection de la méthode de recherche

Vous pouvez choisir entre les méthodes de recherche rapide avant, recherche rapide arrière et recherche toutes les 10 pages.

1 Appuyez sur **FUNCTION** pour choisir **FF/REV**.

Appuyez sur **FUNCTION** jusqu'à ce que **FF/REV** apparaisse sur l'afficheur.

- Si la méthode de recherche **ROUGH** a été sélectionnée précédemment, **ROUGH** s'affiche.

2 Appuyez sur **◀**, ou sur **▶** pour choisir la méthode de recherche.

Appuyez sur **◀**, ou sur **▶**, jusqu'à ce que la méthode de recherche désirée apparaisse sur l'afficheur.

- **FF/REV** – Recherche rapide avant et arrière
- **ROUGH** – Recherche toutes les 10 pages

Recherche toutes les 10 pages sur le dossier en cours

Si le dossier en cours contient plus de 10 pages, vous pouvez effectuer une recherche par sauts de 10 pages. Quand le dossier contient de nombreuses pages, vous pouvez ainsi effectuer une recherche grossière de la page désirée.

1 Sélectionnez la méthode de recherche **ROUGH**.

Reportez-vous à cette page, *Sélection de la méthode de recherche*.

2 Maintenez le doigt appuyé sur **◀** ou **▶** pour effectuer une recherche toutes les 10 pages dans le dossier en cours.

- Si le dossier en cours contient moins de 10 pistes, maintenir le doigt appuyé sur **▶** rappelle la dernière page du dossier. De même, si le nombre de pages restantes après une recherche toutes les 10 pages est inférieur à 10, maintenir le doigt appuyé sur **▶** rappelle la dernière page du dossier.
- Si le dossier en cours contient moins de 10 pistes, maintenir le doigt appuyé sur **◀** rappelle la première page du dossier. De même, si le nombre de pages restantes après une recherche toutes les 10 pages est inférieur à 10, maintenir le doigt appuyé sur **◀** rappelle la première page du dossier.

Basculement de l'affichage de l'étiquette ID3 sur un disque MP3

Il est possible de mettre l'affichage de l'étiquette ID3 d'un disque MP3 en service ou hors service, si le disque MP3 comporte cette étiquette.

- L'étiquette ID3 fait référence aux informations textuelles telles que le titre de la page et le nom de l'artiste.

1 Appuyez sur **FUNCTION** pour choisir **TAG**.

Appuyez sur **FUNCTION** jusqu'à ce que **TAG** apparaisse sur l'afficheur.

Lecteur MP3

2 Appuyez sur ▲ pour mettre en service l'affichage de l'étiquette ID3.

TAG :ON apparaît sur l'afficheur.

3 Appuyez sur ▼ pour mettre hors service l'affichage de l'étiquette ID3.

TAG :OFF apparaît sur l'afficheur.



Remarque

Quand vous mettez l'étiquette ID3 en service, cet appareil revient au début de la plage en cours pour lire l'information textuelle. 

Affichage des informations textuelles d'un disque MP3

Les informations textuelles enregistrées sur un disque MP3 peuvent être affichées.

● Appuyez sur DISPLAY.

Appuyez de manière répétée sur **DISPLAY** pour passer d'un des paramètres suivants à l'autre :

Temps de lecture—**FOLDER** (nom du dossier)
—**FILE** (nom du fichier)—**TRK TTL** (titre de la plage)—**ART NAME** (nom de l'artiste)
—**ALBM TTL** (titre de l'album)—**COMMENT** (commentaire)—Débit binaire

- Lors de la lecture de fichiers enregistrés comme fichiers VBR (débit binaire variable), la valeur du débit binaire n'est pas affichée même si on est passé en affichage du débit binaire. (**VBR** est affiché.)
- Quand vous avez mis l'affichage de l'étiquette ID3 hors service, vous ne pouvez pas basculer sur **TRK TTL**, **ART NAME**, **ALBM TTL** et **COMMENT**.
- Si aucune information spécifique n'a été gravée sur le disque MP3, **NO XXXX** s'affiche (par exemple, **NO NAME**). 

Défilement des informations textuelles sur l'afficheur

Cet appareil peut seulement afficher les 8 premières lettres de **FOLDER**, **FILE**, **TRK TTL**, **ART NAME**, **ALBM TTL**, et **COMMENT**.

Quand les informations enregistrées sont plus longues que 8 lettres, vous pouvez faire défiler le texte vers la gauche se façon à rendre visible le reste du texte.

- **Maintenez la pression d'un doigt sur DISPLAY jusqu'à ce que le texte commence à défiler vers la gauche.**

Le reste du texte s'affiche peu à peu. 

Ecoute d'un CD

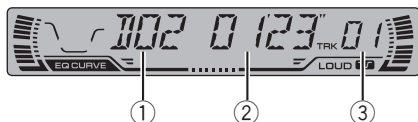

Vous pouvez utiliser cet appareil pour commander un lecteur de CD à chargeur, vendu séparément.

Voici les étapes élémentaires nécessaires pour jouer un CD sur votre lecteur de CD à chargeur. Une utilisation plus élaborée du CD est expliquée à partir de la page suivante.

- ① **Indicateur de numéro de disque**
Il indique le disque en cours de lecture.
- ② **Indicateur de temps de lecture**
Il indique le temps de lecture depuis le début de la plage musicale en cours de lecture.
- ③ **Indicateur de numéro de plage**
Il indique la plage musicale en cours de lecture.

1 Appuyez sur SOURCE pour choisir le lecteur de CD à chargeur.

Appuyez sur **SOURCE** jusqu'à ce que le chargeur de disques soit choisi comme source.

2 Utilisez VOLUME pour régler le niveau sonore.

Appuyez sur cette touche pour augmenter ou diminuer le niveau sonore.

3 Choisissez le disque que vous désirez écouter au moyen des touches 1-6.

Pour les disques occupant les positions 1 à 6, appuyez simplement sur la touche correspondante.

Pour les disques occupant les positions 7 à 12, maintenez la pression d'un doigt sur la touche correspondante, c'est-à-dire sur la touche **1** pour le disque 7, et ainsi de suite, jusqu'à ce que le numéro du disque s'affiche.

- Vous pouvez également utiliser les touches ▲/▼ pour choisir les disques dans l'ordre.

4 Pour déplacer rapidement le capteur dans un sens ou dans l'autre, maintenez la pression d'un doigt sur ◀, ou sur ▶.

5 Pour atteindre la plage précédente ou suivante, appuyez sur ◀, ou sur ▶.

Appuyer sur ▶ fait passer au début de la plage suivante. Appuyer une fois sur ◀ fait passer au début de la plage en cours. Un nouvel appui fera passer au début de la plage précédente.



Remarques

- **READY** s'affiche tandis que le lecteur de CD à chargeur procède aux opérations préalables à la lecture.
- Si le lecteur de CD à chargeur présente une anomalie, un message d'erreur tel que **ERROR-11** peut s'afficher. Reportez-vous au mode d'emploi du lecteur de CD à chargeur.
- L'indication **NO DISC** s'affiche si le lecteur de CD à chargeur ne contient aucun disque.
- Quand vous choisissez un disque CD TEXT sur un lecteur de CD à chargeur compatible CD TEXT, les titres du disque et des plages commencent à défiler vers la gauche automatiquement.

Lecteur de CD 50 disques

Seules les fonctions mentionnées dans ce mode d'emploi sont prises en compte par les lecteurs de CD 50 disques.

Lecteur de CD à chargeur

Introduction au fonctionnement détaillé du lecteur de CD à chargeur

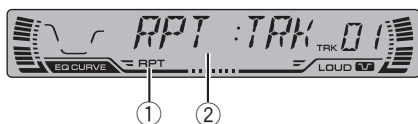

① Indicateur RPT

Il indique que la plage de répétition choisie est la plage en cours de lecture.

② Afficheur de fonction

Il indique l'état de la fonction.

● Appuyez sur **FUNCTION** pour afficher le nom de chaque fonction.

Appuyez de manière répétée sur **FUNCTION** pour choisir une des fonctions suivantes : **RPT** (répétition de la lecture)—**RDM** (lecture dans un ordre quelconque)—**SCAN** (examen du disque)—**ITS-P** (lecture ITS)—**PAUSE** (pause)—**COMP** (compression et DBE)

- Appuyez sur **BAND** pour revenir à l'affichage des conditions de lecture.



Remarque

Si vous ne réglez aucun paramètre de la fonction pendant environ 30 secondes, l'afficheur indique à nouveau les conditions de lecture.

Répétition de la lecture

Il existe trois plages de répétition de lecture pour le lecteur de CD à chargeur : **MCD** (répétition des disques contenus dans le chargeur), **TRK** (répétition d'une plage musicale) et **DSC** (répétition d'un disque).

1 Appuyez sur **FUNCTION** pour choisir **RPT**.

Appuyez sur **FUNCTION** jusqu'à ce que **RPT** apparaisse sur l'afficheur.

2 Appuyez sur ◀, ou sur ▶ pour choisir le mode de répétition.

Appuyez sur ◀, ou sur ▶, jusqu'à ce que le mode de répétition désiré apparaisse sur l'afficheur.

- **MCD** – Répétition des disques que contient le lecteur
- **TRK** – Répétition de la plage musicale en cours de lecture
- **DSC** – Répétition du disque en cours de lecture



Remarques

- Si vous choisissez un autre disque pendant la répétition de la lecture, le mode de répétition adopté est **MCD**.
- Si pendant la répétition **TRK**, vous recherchez une plage musicale, ou commandez le déplacement du capteur dans un sens ou dans l'autre, le mode de répétition adopté est **DSC**.

Ecoute des plages musicales dans un ordre quelconque

Les plages musicales sont jouées dans un ordre quelconque à l'intérieur du mode de répétition adopté : **MCD** ou **DSC**.

1 Choisissez le mode de répétition.

Reportez-vous à cette page, *Répétition de la lecture*.

2 Appuyez sur **FUNCTION** pour choisir **RDM**.

Appuyez sur **FUNCTION** jusqu'à ce que **RDM** apparaisse sur l'afficheur.

Lecteur de CD à chargeur

3 Appuyez sur ▲ pour mettre en service la lecture au hasard.

RDM :ON apparaît sur l'afficheur. Les plages seront jouées dans un ordre au hasard à l'intérieur des plages **MCD** ou **DSC** sélectionnées précédemment.

4 Appuyez sur ▼ pour mettre hors service la lecture au hasard.

RDM :OFF apparaît sur l'afficheur. La lecture des plages musicales se poursuit dans l'ordre.



Remarque

Si vous mettez en fonction la lecture dans un ordre quelconque pendant **DSC** puis revenez à la lecture normale, **DRDM** apparaît sur l'afficheur.

Examen du contenu des disques

Si vous utilisez **DSC**, le début de chaque piste sur le disque sélectionné est joué pendant environ 10 secondes. Si vous utilisez **MCD**, le début de la première piste de chaque disque est joué pendant environ 10 secondes.

1 Choisissez le mode de répétition.

Reportez-vous à la page précédente, *Répétition de la lecture*.

2 Appuyez sur **FUNCTION** pour choisir **SCAN**.

Appuyez sur **FUNCTION** jusqu'à ce que **SCAN** apparaisse sur l'afficheur.

3 Appuyez sur ▲ pour mettre en service l'examen du contenu du disque.

SCAN :ON apparaît sur l'afficheur. Les 10 premières secondes de chaque plage musicale du disque en cours (ou de la première plage de chaque disque) sont lues.

4 Lorsque la plage musicale ou disque que vous désirez écouter se présente, appuyez sur ▼ pour arrêter l'examen du disque.

SCAN :OFF apparaît sur l'afficheur. La lecture de la plage (ou du disque) se poursuit.

- Si les conditions de lecture se sont à nouveau affichées d'elles-mêmes, choisissez **SCAN** une fois encore en appuyant sur **FUNCTION**.



Remarques

- Lorsque l'examen du disque, ou des disques, est terminé, la lecture normale des plages musicales reprend.
- Si vous mettez en fonction l'examen du contenu du disque pendant **DSC** puis revenez à la lecture normale, **DSCN** apparaît sur l'afficheur.

Pause de la lecture d'un CD

La pause est un arrêt momentané de la lecture du CD.

1 Appuyez sur **FUNCTION** pour choisir **PAUSE**.

Appuyez sur **FUNCTION** jusqu'à ce que **PAUSE** apparaisse sur l'afficheur.

2 Appuyez sur ▲ pour mettre en service la pause.

PAUSE:ON apparaît sur l'afficheur. La lecture de la plage en cours se met en pause.

3 Appuyez sur ▼ pour mettre hors service la pause.

PAUSE:OFF apparaît sur l'afficheur. La lecture reprend là où elle a été interrompue.



Remarque

Vous pouvez également activer ou désactiver la pause en appuyant sur **PAUSE**.

Lecteur de CD à chargeur

Utilisation des listes de lecture ITS

ITS (programmation en temps réel) vous permet de créer une liste de lecture de vos plages favorites parmi les plages du chargeur du lecteur de CD à chargeur. Après avoir ajouté vos plages favorites à la liste de lecture, vous pouvez mettre en service la lecture ITS et jouer seulement vos sélections.

Création d'une liste par programmation en temps réel (ITS)

Vous pouvez utiliser ITS pour entrer et rejouer jusqu'à 99 pistes par disque, avec un maximum de 100 disques (avec le titre des disques). (Pour les lecteurs de CD à chargeur vendus avant le CDX-P1250 et le CDX-P650, la liste de lecture est limitée à 24 plages.)

1 Commandez la lecture du disque concerné par la programmation.

Appuyez sur ▲, ou sur ▼, pour choisir un CD.

2 Maintenez la pression d'un doigt sur FUNCTION jusqu'à ce que TITLE IN apparaisse sur l'afficheur puis appuyez sur FUNCTION pour choisir ITS.

Lorsque **TITLE IN** est affiché, appuyez de manière répétée sur **FUNCTION** pour afficher les fonctions suivantes :

TITLE IN (saisie du titre d'un disque)—**ITS** (programmation en temps réel)

3 Choisissez la plage musicale en appuyant sur ◀, ou sur ▶.

4 Appuyez sur ▲ pour introduire la plage musicale dans la liste.

IN est affiché brièvement et la sélection en cours de lecture est ajoutée à votre liste de lecture. L'afficheur indique maintenant de nouveau **ITS**.

5 Appuyez sur BAND pour revenir à l'affichage des conditions de lecture.



Remarque

Après la mise en mémoire des données concernant 100 disques, toute donnée concernant un nouveau disque remplace les données les plus anciennes.

Lecture commandée par la liste ITS

La lecture ITS vous permet d'écouter les plages que vous avez entrées dans votre liste de lecture ITS. Quand vous mettez la lecture ITS en service, les plages incluses dans votre liste de lecture ITS du lecteur de CD à chargeur commenceront à être lues.

1 Choisissez le mode de répétition.

Reportez-vous à la page 69, *Répétition de la lecture*.

2 Appuyez sur FUNCTION pour choisir ITS-P.

Appuyez sur **FUNCTION** jusqu'à ce que **ITS-P** apparaisse sur l'afficheur.

3 Appuyez sur ▲ pour mettre en service ITS.

ITS-P:ON apparaît sur l'afficheur. La lecture commence par les plages de votre liste de lecture incluses dans les plages **MCD** ou **DSC** sélectionnées auparavant.

- Si le mode de répétition actuel ne contient aucune plage musicale programmée à l'aide de la fonction ITS, **EMPTY** s'affiche.

4 Appuyez sur ▼ pour mettre hors service ITS.

ITS-P:OFF apparaît sur l'afficheur. La lecture continue en ordre normal à partir de la plage et du CD en cours de lecture.

Suppression d'une plage musicale sur la liste ITS

Pour supprimer la référence à une plage musicale de la liste ITS, il faut que la fonction ITS soit en service.

Si ITS est déjà en service, passez à l'opération 2. Si ITS n'est pas en service, appuyez sur

FUNCTION.

1 Commandez la lecture du CD pour lequel la plage musicale doit être effacée, puis mettez en service la fonction ITS.

Reportez-vous à la page précédente, *Lecture commandée par la liste ITS*.

2 Maintenez la pression d'un doigt sur **FUNCTION** jusqu'à ce que **TITLE IN** apparaisse sur l'afficheur puis appuyez sur **FUNCTION** pour choisir ITS.

Lorsque **TITLE IN** est affiché, appuyez sur **FUNCTION** jusqu'à ce que **ITS** apparaisse sur l'afficheur.

3 Choisissez la plage musicale en appuyant sur ◀, ou sur ▶.

4 Appuyez sur ▼ pour supprimer la plage musicale de la liste.

La référence à la plage musicale sélectionnée est supprimée de la liste et la lecture commence au début de la plage musicale suivante de la liste.

- Si le mode de répétition actuel ne contient aucune plage musicale programmée à l'aide de la fonction ITS, **EMPTY** s'affiche et la lecture normale reprend.

5 Appuyez sur **BAND** pour revenir à l'affichage des conditions de lecture.

Suppression d'un CD de la liste ITS

Pour supprimer la référence à toutes les plages musicales d'un CD de la liste ITS, il faut que la fonction ITS soit hors service.

1 Commandez la lecture du CD qui doit être supprimé de la liste.

Appuyez sur ▲, ou sur ▼, pour choisir un CD.

2 Maintenez la pression d'un doigt sur **FUNCTION** jusqu'à ce que **TITLE IN** apparaisse sur l'afficheur puis appuyez sur **FUNCTION** pour choisir ITS.

Lorsque **TITLE IN** est affiché, appuyez sur **FUNCTION** jusqu'à ce que **ITS** apparaisse sur l'afficheur.

3 Appuyez sur ▼ pour supprimer de la liste ITS la référence à toutes les plages musicales du CD en cours de lecture.

La référence à toutes les plages musicales du CD en cours de lecture est supprimée et **CLEAR** s'affiche.

4 Appuyez sur **BAND** pour revenir à l'affichage des conditions de lecture. ◻

Utilisation des fonctions de titrage des disques

Vous pouvez saisir des titres de CD et les afficher. Vous pouvez ensuite rechercher et sélectionner facilement un disque que vous voulez jouer.

Lecteur de CD à chargeur

Saisie du titre d'un disque

Le lecteur de CD à chargeur peut contenir 100 titres de disque de 8 caractères (avec liste ITS).

1 Commandez la lecture du CD dont vous désirez saisir le titre.

Appuyez sur ▲, ou sur ▼, pour choisir un CD.

2 Maintenez la pression d'un doigt sur **FUNCTION** jusqu'à ce que **TITLE IN** apparaisse sur l'afficheur.

Lorsque **TITLE IN** est affiché, appuyez de manière répétée sur **FUNCTION** pour afficher les fonctions suivantes :

TITLE IN (saisie du titre d'un disque)—**ITS** (programmation en temps réel)

- Quand vous lisez un disque CD TEXT sur un lecteur de CD à chargeur compatible CD TEXT, vous ne pouvez pas passer à **TITLE IN**. Sur un disque CD TEXT, le titre du disque a déjà été enregistré.

3 Appuyez sur ▲, ou sur ▼, pour choisir une lettre de l'alphabet.

Chaque appui sur ▲ affiche une lettre de l'alphabet dans l'ordre **A B C ... X Y Z**, les chiffres et les symboles dans l'ordre **1 2 3 ... > []**. Chaque appui sur ▼ affiche une lettre dans l'ordre inverse, soit **Z Y X ... C B A**.



4 Appuyez sur ► pour placer le curseur sur la position suivante.

Lorsque la lettre que vous désirez utiliser est affichée, appuyez sur ► pour placer le curseur sur la position suivante puis choisissez la lettre suivante. Appuyez sur ◀ pour vous déplacer vers l'arrière dans l'afficheur.

5 Après avoir frappé le titre, placez le curseur sur la dernière position en appuyant sur la touche ►.

Lorsque vous appuyez une nouvelle fois sur ►, le titre saisi est mis en mémoire.

6 Appuyez sur **BAND** pour revenir à l'affichage des conditions de lecture.



Remarques

- Le titre d'un disque est conservé par la mémoire même après que le disque a été retiré du chargeur; ce titre est à nouveau utilisé lorsque le disque est réintroduit.
- Après la mise en mémoire des données concernant 100 disques, toute donnée concernant un nouveau disque remplace les données les plus anciennes.

Affichage du titre d'un disque

Vous pouvez afficher le titre de tout disque dont le titre a été mis en mémoire.

● Appuyez sur **DISPLAY**.

Appuyez de manière répétée sur **DISPLAY** pour passer d'un des paramètres suivants à l'autre :

Temps de lecture—**DISC TTL** (titre du disque)
Lorsque vous choisissez **DISC TTL**, le titre du disque en cours de lecture s'affiche.

- Si le disque en cours de lecture n'a pas reçu de titre, **NO TITLE** s'affiche. □

Utilisation des fonctions CD TEXT

Vous ne pouvez utiliser ces fonctions que si le lecteur de CD à chargeur est compatible CD TEXT.

Certains disques disposent d'informations qui ont été codées pendant la fabrication du disque. Ces disques, qui peuvent contenir des informations telles que titre du CD, titres des plages, nom de l'artiste et durée de lecture, sont appelés disques CD TEXT. Seuls ces disques CD TEXT codés spécialement supportent les fonctions listées ci-dessous.

Affichage des titres sur les disques CD TEXT

● Appuyez sur **DISPLAY**.

Appuyez de manière répétée sur **DISPLAY** pour passer d'un des paramètres suivants à l'autre :

Temps de lecture—**DISC TTL** (titre du disque)

—**ART NAME** (interprète du disque)

—**TRK TTL** (titre de la plage musicale)

—**ART NAME** (interprète de la plage musicale)

- Si aucune information spécifique n'a été gravée sur le disque, **NO XXXX** s'affiche (par exemple, **NO D-TTL**).

Défilement du titre du disque sur l'afficheur

Cet appareil peut seulement afficher les 8 premières lettres de **DISC TTL**, **ART NAME**, **TRK TTL** et **ART NAME**. Quand les informations enregistrées sont plus longues que 8 lettres, vous pouvez faire défiler le texte vers la gauche se façon à rendre visible le reste du titre.

● Maintenez la pression d'un doigt sur **DISPLAY** jusqu'à ce que le titre commence à défiler vers la gauche.

La partie masquée du titre s'affiche peu à peu.

Utilisation de la compression et de l'accentuation dynamique des graves

Vous pouvez utiliser ces fonctions lorsque le lecteur de CD à chargeur en est pourvu.

L'utilisation des fonctions **COMP** (compression) et **DBE** (accentuation dynamique des graves) vous permet d'ajuster la qualité de restitution sonore du lecteur de CD à chargeur. Chacune de ces fonctions comporte un réglage en deux étapes. La fonction **COMP** équilibre le niveau de sortie des sons forts et des sons moins forts aux volumes élevés. **DBE** accentue le niveau des graves pour donner un son plus plein en lecture. Ecoutez le résultat de chacun de ces effets quand vous les sélectionnez et utilisez celui qui améliore le mieux la lecture de la plage ou du CD que vous écoutez.

1 Appuyez sur **FUNCTION** pour choisir **COMP**.

Appuyez sur **FUNCTION** jusqu'à ce que **COMP** apparaisse sur l'afficheur.

- Si le lecteur de CD à chargeur ne possède pas la fonction **COMP/DBE**, **NO COMP** s'affiche quand vous essayez de la sélectionner.

2 Appuyez sur **▲**, ou sur **▼**, pour choisir la correction désirée.

Appuyez de manière répétée sur **▲**, ou sur **▼**, pour passer d'un des paramètres suivants à l'autre :

COMP OFF—**COMP 1**—**COMP 2**—
COMP OFF—**DBE 1**—**DBE 2**

Réglages sonores

Introduction aux réglages sonores

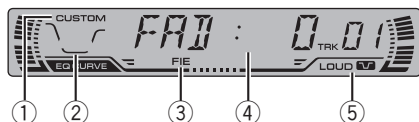

① Indicateur CUSTOM

Il indique qu'une courbe d'égalisation personnalisée est actuellement utilisée.

② Courbe d'égalisation

Il signale la courbe d'égalisation actuellement sélectionnée.

③ Indicateur FIE

Il indique que le renforcement de l'image avant est en service.

④ Afficheur des réglages sonores

Il indique l'état des réglages sonores.

⑤ Indicateur LOUD

Il s'éclaire lorsque la correction physiologique est en service.

● Appuyez sur AUDIO pour afficher le nom des fonctions audio.

Appuyez de manière répétée sur **AUDIO** pour choisir une des fonctions suivantes :

FAD (équilibre sonore)—**EQ-L** (égaliseur)—**LOUD** (correction physiologique)—**FIE** (optimum d'image sonore avant)—**SLA** (réglage du niveau sonore de la source)

- Si le syntoniseur FM a été choisi comme source, vous ne pouvez pas afficher la fonction **SLA**.
- Appuyez sur **BAND** pour revenir à l'affichage de l'état de chaque source.

Remarque

Si vous ne réglez aucun paramètre de la fonction pendant environ 30 secondes, l'afficheur indique à nouveau l'état de la source. 

Réglage de l'équilibre sonore

Vous pouvez régler l'équilibre avant-arrière et droite-gauche de manière que l'écoute soit optimale quel que soit le siège occupé.

1 Appuyez sur AUDIO pour choisir FAD.

Appuyez sur **AUDIO** jusqu'à ce que **FAD** apparaisse sur l'afficheur.

- Si le réglage de l'équilibre sonore a déjà été effectué, **BAL** s'affiche.

2 Appuyez sur ▲, ou sur ▼, pour régler l'équilibre sonore entre les haut-parleurs avant et arrière.

Chaque pression sur ▲, ou sur ▼, modifie l'équilibre sonore entre les haut-parleurs avant et arrière.

FAD :F15 – FAD :R15 sont les valeurs extrêmes qui s'affichent tandis que l'équilibre entre les haut-parleurs avant et arrière varie.

- **FAD : 0** est le réglage convenable dans le cas où seulement deux haut-parleurs sont utilisés.

3 Appuyez sur ◀, ou sur ▶, pour régler l'équilibre entre les haut-parleurs gauche et droit.

Quand vous appuyez sur ◀ ou ▶, **BAL 0** s'affiche. Chaque pression sur ◀, ou sur ▶, déplace l'équilibre des haut-parleurs gauche-droite vers la gauche ou vers la droite.

BAL L9 – BAL R9 sont les valeurs extrêmes qui s'affichent tandis que l'équilibre entre les haut-parleurs gauche et droit varie. 

Utilisation de l'égalisation

L'égalisation vous permet de corriger les caractéristiques sonores de l'habitacle du véhicule en fonction de vos goûts.

Rappel d'une courbe d'égalisation

Il existe six courbes d'égalisation enregistrées que vous pouvez rappeler facilement à n'importe quel moment. Voici une liste des courbes d'égalisation :

Indication affichée	Courbe d'égalisation
SPR-BASS	Accentuation des graves
POWERFUL	Accentuation de la puissance
NATURAL	Sonorité naturelle
VOCAL	Chant
CUSTOM	Correction personnelle
EQ FLAT	Absence de correction

- **CUSTOM** est une courbe d'égalisation pré-réglée que vous avez créée.
- Une courbe **CUSTOM** distincte peut être créée pour chaque source. (Le lecteur de CD intégré et le lecteur de CD à chargeur sont automatiquement placés dans les mêmes conditions d'égalisation.) Si vous effectuez des réglages, les paramètres de la courbe d'égalisation seront enregistrés dans **CUSTOM**.
- Quand **EQ FLAT** est sélectionné aucune addition ni correction n'est effectuée sur le son. Ceci est utile pour vérifier l'effet des courbes d'égalisation en basculant alternativement entre **EQ FLAT** et une courbe d'égalisation particulière.
- **Appuyez sur EQ pour sélectionner l'égalisation.**

Appuyez de manière répétée sur **EQ** pour choisir l'un des réglages d'égalisation suivants :

SPR-BASS—POWERFUL—NATURAL—VOCAL—CUSTOM—EQ FLAT

Réglage des courbes d'égalisation

Vous pouvez ajuster le réglage de la courbe d'égalisation actuellement sélectionnée comme vous le voulez. Les réglages de la courbe d'égalisation ajustée sont mémorisés dans **CUSTOM**.

1 Appuyez sur **AUDIO** pour sélectionner le réglage de la courbe de l'égaliseur.

Appuyez sur **AUDIO** jusqu'à ce que **EQ-L** apparaisse sur l'afficheur.

- Si la bande de l'égaliseur a été réglée précédemment, celle-ci s'affichera alors à la place de **EQ-L**.

2 Appuyez sur **◀**, ou sur **▶**, pour choisir la bande d'égalisation à régler.

Chaque pression sur **◀**, ou sur **▶**, provoque la sélection d'une bande, dans l'ordre suivant : **EQ-L** (basse)—**EQ-M** (moyenne)—**EQ-H** (élevée)

3 Appuyez sur **▲**, ou sur **▼**, pour régler l'amplitude de la bande d'égalisation.

Chaque pression sur **▲**, ou sur **▼**, augmente, ou diminue, l'amplitude de la bande d'égalisation.

+6 — **-6** sont les valeurs extrêmes que peut prendre l'amplitude tandis qu'elle augmente ou diminue.

- Vous pouvez ensuite choisir une autre bande d'égalisation et régler son amplitude.



Remarque

Si vous effectuez des modifications alors qu'une courbe autre que **CUSTOM** est sélectionnée, la courbe nouvellement réglée remplacera alors la précédente et une nouvelle courbe **CUSTOM** apparaîtra sur l'afficheur lorsque vous sélectionnez la courbe de l'égaliseur.

Réglages sonores

Réglage fin de la courbe d'égalisation

Vous pouvez régler la fréquence centrale et le facteur Q (les caractéristiques de la courbe) de chacune des plages sélectionnées de la courbe (EQ-L/EQ-M/EQ-H).

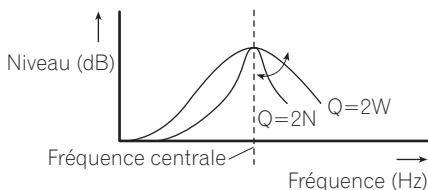

1 Appuyez sur la touche AUDIO et maintenez-la enfoncée jusqu'à ce que la fréquence et le facteur Q (par exemple, F- 80 Q 1W) apparaisse sur l'afficheur.

2 Appuyez sur AUDIO pour choisir la plage que vous voulez régler.
Basse—Moyenne—Élevée

3 Appuyez sur ◀ ou sur ▶ pour choisir la fréquence souhaitée.

Appuyez sur ◀, ou sur ▶, jusqu'à ce que la fréquence désirée apparaisse sur l'afficheur.

Basse : **40—80—100—160** (Hz)

Mid: **200—500—1k—2k** (Hz)

Élevée : **3k—8k—10k—12k** (Hz)

4 Appuyez sur ▲ ou sur ▼ pour choisir le facteur Q désiré.

Appuyez sur ▲, ou sur ▼, jusqu'à ce que le facteur Q désiré apparaisse sur l'afficheur.

2N—1N—1W—2W

Remarque

Si vous effectuez des modifications alors qu'une courbe autre que **CUSTOM** est sélectionnée, la courbe nouvellement réglée remplacera alors la précédente et une nouvelle courbe **CUSTOM** ap-

paraîtra sur l'afficheur lorsque vous sélectionnez la courbe de l'égaliseur. 

Réglage de la correction physiologique

La correction physiologique a pour objet d'accentuer les graves et les aigus à bas niveaux d'écoute.

1 Appuyez sur AUDIO pour choisir LOUD.
Appuyez sur **AUDIO** jusqu'à ce que **LOUD** apparaisse sur l'afficheur.

2 Appuyez sur ▲ pour mettre en service la correction physiologique.
Le niveau sonore (par exemple, **LOUD MID**) apparaît sur l'afficheur.

3 Appuyez sur ◀ ou sur ▶ pour choisir le niveau souhaité.

Chaque pression sur ◀ ou sur ▶ sélectionne un niveau dans l'ordre suivant :

LOW (basse)—**MID** (moyenne)—**HI** (élevée)

4 Appuyez sur ▼ pour mettre hors service la correction physiologique.
LOUD :OFF apparaît sur l'afficheur.



Remarque

Vous pouvez également mettre en service, ou hors service, la correction physiologique en appuyant sur **LOUDNESS**. 

Optimiseur d'image sonore avant (F.I.E.)

La fonction F.I.E. (optimiseur d'image sonore avant) est une méthode simple pour améliorer l'image sonore à l'avant en coupant les médiums et les aigus des haut-parleurs arrières, limitant ainsi leur émission aux basses fréquences. Vous pouvez sélectionner la fréquence que vous voulez couper.



Précaution

Lorsque la fonction F.I.E. est désactivée, les haut-parleurs arrières émettent toutes les fréquences, pas seulement les sons graves. Vous devez donc réduire le volume avant de désactiver la fonction F.I.E. pour éviter une augmentation brutale du niveau sonore.

1 Appuyez sur AUDIO pour choisir FIE.

Appuyez sur **AUDIO** jusqu'à ce que **FIE** apparaisse sur l'afficheur.

2 Appuyez sur ▲ pour mettre en service la fonction F.I.E.

- Appuyez sur ▼ pour mettre hors service la fonction F.I.E.

3 Appuyez sur ◀ ou sur ▶ pour choisir la fréquence souhaitée.

Chaque pression sur ◀ ou sur ▶ sélectionne une fréquence dans l'ordre suivant :

100—160—250 (Hz)



Remarques

- Après avoir mis en service la fonction F.I.E., utilisez le réglage de l'équilibre sonore (reportez-vous à la page 75) et réglez le volume des haut-parleurs avants et arrières jusqu'à ce qu'ils soient équilibrés.
- Mettez la fonction F.I.E. hors service si vous utilisez un système à 2 haut-parleurs.

Réglage du niveau sonore de la source

Le réglage du niveau de la source au moyen de la fonction SLA, évite que ne se produisent de fortes variations d'amplitude sonore lorsque vous passez d'une source à l'autre.

- Le réglage est basé sur le niveau du signal FM qui, lui, demeure inchangé.

1 Comparez le niveau du volume du syntoniseur FM au niveau de la source que vous voulez régler.

2 Appuyez sur AUDIO pour choisir SLA.

Appuyez sur **AUDIO** jusqu'à ce que **SLA** apparaisse sur l'afficheur.

3 Appuyez sur ▲, ou sur ▼, pour régler le niveau de la source.

Chaque pression sur ▲, ou sur ▼, augmente ou diminue le niveau sonore de la source.

SLA: +4 – **SLA: -4** sont les valeurs extrêmes que peut prendre le niveau sonore tandis qu'il augmente ou diminue.



Remarques

- Étant donné que le niveau du syntoniseur FM sert de référence, l'emploi de la fonction SLA n'est pas possible pour le syntoniseur FM.
- Le niveau du syntoniseur AM peut également être réglé à l'aide de cette fonction.
- Le lecteur de CD intégré et le lecteur de CD à chargeur sont automatiquement placés dans les mêmes conditions de niveau sonore.
- La source extérieure 1 et la source extérieure 2 sont automatiquement placées dans les mêmes conditions de niveau sonore.

Réglages initiaux

Ajustement des réglages initiaux

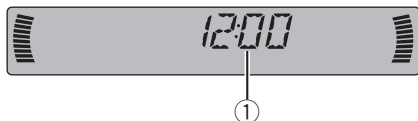

Les réglages initiaux vous permettent d'établir les conditions de fonctionnement de base de l'appareil.

① Afficheur de fonction

Il indique l'état de la fonction.

1 Maintenez la pression d'un doigt sur SOURCE jusqu'à ce que l'appareil soit hors service.

2 Appuyez sur FUNCTION et maintenez-la enfoncée jusqu'à ce que l'horloge apparaisse sur l'afficheur.

3 Appuyez sur FUNCTION pour choisir un des réglages initiaux.

Appuyez de manière répétée sur **FUNCTION** pour passer d'un des paramètres suivants à l'autre :

Horloge—**WARN** (signal sonore d'avertissement)—**AUX** (entrée auxiliaire)

Pour de plus amples détails sur chaque réglage, reportez-vous aux instructions qui suivent.

- Appuyez sur **BAND** pour abandonner les réglages initiaux.
- Vous pouvez également abandonner les réglages initiaux en maintenant la pression d'un doigt sur **FUNCTION** jusqu'à ce que l'appareil se mette hors service.

Réglage de l'horloge

Suivez les instructions ci-dessous pour régler l'horloge.

1 Appuyez sur FUNCTION pour choisir l'horloge.

Appuyez de manière répétée sur **FUNCTION** jusqu'à ce que l'horloge apparaisse sur l'afficheur.

2 Appuyez sur ◀ ou sur ▶ pour choisir la partie de l'heure à régler.

Une pression sur ◀ ou ▶ permet de sélectionner une partie de l'heure affichée:

Heure—Minute

La partie sélectionnée clignote sur l'affichage de l'horloge.



3 Appuyez sur ▲ ou sur ▼ pour régler l'horloge.

Appuyer sur ▲ augmente les heures ou les minutes sélectionnées. Appuyer sur ▼ diminue les heures ou les minutes sélectionnées.

Mise en service ou hors service du signal sonore d'avertissement

Si vous ne retirez pas la face avant de l'appareil central dans les cinq secondes qui suivent la coupure de l'allumage, un signal sonore d'avertissement se fait entendre. Vous pouvez mettre hors service ce signal sonore d'avertissement.

1 Appuyez sur **FUNCTION** pour choisir **WARN**.

Appuyez de manière répétée sur **FUNCTION** jusqu'à ce que **WARN** apparaisse sur l'afficheur.

2 Appuyez sur **▲** ou sur **▼** pour mettre la fonction **WARN** en service ou hors service.

Une pression sur **▲** ou **▼** met **WARN** en service ou hors service et la condition (par exemple, **WARN :ON**) est affichée.

Mise en service ou hors service de l'entrée auxiliaire

Cet appareil permet l'utilisation d'appareils auxiliaires. Activez les réglages auxiliaires si vous utilisez des appareils auxiliaires connectés à cet appareil.

1 Appuyez sur **FUNCTION** pour choisir **AUX**.

Appuyez de manière répétée sur **FUNCTION** jusqu'à ce que **AUX** apparaisse sur l'afficheur.

2 Appuyez sur **▲** ou sur **▼** pour mettre la fonction **AUX** en service ou hors service.

Une pression sur **▲** ou **▼** met **AUX** en service ou hors service et la condition (par exemple, **AUX :ON**) est affichée.

Autres fonctions

Mise en service ou hors service de l'affichage de l'horloge

Vous pouvez mettre l'affichage de l'horloge en service ou hors service.

- Appuyez sur **CLOCK** pour mettre l'affichage de l'horloge en service ou hors service.

Chaque pression sur **CLOCK** provoque l'affichage de l'horloge ou son extinction.

- L'affichage de l'horloge disparaît momentanément quand une autre opération est réalisée; il apparaît à nouveau 25 secondes plus tard.



Remarque

Même quand les sources sont hors service, l'horloge apparaît sur l'afficheur. Appuyer sur **CLOCK** provoque la mise en service ou hors service de l'affichage de l'horloge. ■

Utilisation de la source AUX

Un Interconnecteur IP-BUS-RCA tel que le CD-RB20/CD-RB10 (vendu séparément) vous permet de connecter cet appareil à des appareils auxiliaires disposant de sorties RCA. Pour avoir plus de détails, reportez vous au mode d'emploi de l'Interconnecteur IP-BUS-RCA.

Choix de l'entrée AUX comme source

- Appuyez sur **SOURCE** pour choisir **AUX** comme source.

Appuyez sur **SOURCE** jusqu'à ce que **AUX** apparaisse sur l'afficheur.

- Si le réglage auxiliaire n'est pas en service, **AUX** ne peut pas être sélectionné. Pour avoir plus de détails, voir la page précédente, *Mise en service ou hors service de l'entrée auxiliaire*.

Définition du titre de l'entrée AUX

Vous pouvez modifier le titre affiché pour l'entrée **AUX**.

- 1 Après avoir choisi **AUX** comme source, maintenez la pression d'un doigt sur **FUNCTION** jusqu'à ce que **TITLE IN** apparaisse sur l'afficheur.

- 2 Appuyez sur **▲**, ou sur **▼**, pour choisir une lettre de l'alphabet.

Chaque appui sur **▲** affiche une lettre de l'alphabet dans l'ordre **A B C ... X Y Z**, les chiffres et les symboles dans l'ordre **1 2 3 ... > []**. Chaque appui sur **▼** affiche une lettre dans l'ordre inverse, soit **Z Y X ... C B A**.



- 3 Appuyez sur **►** pour placer le curseur sur la position suivante.

Lorsque la lettre que vous désirez utiliser est affichée, appuyez sur **►** pour placer le curseur sur la position suivante puis choisissez la lettre suivante. Appuyez sur **◀** pour vous déplacer vers l'arrière dans l'afficheur.

- 4 Après avoir frappé le titre, placez le curseur sur la dernière position en appuyant sur la touche **►**.

Lorsque vous appuyez une nouvelle fois sur **►**, le titre saisi est mis en mémoire.

- 5 Appuyez sur **BAND** pour revenir à l'affichage des conditions de lecture. ■

Informations complémentaires

Signification des messages d'erreur du lecteur de CD intégré

Quand des problèmes surgissent pendant la lecture d'un CD un message d'erreur peut apparaître sur l'afficheur. Si un message d'erreur apparaît sur l'afficheur reportez-vous au tableau ci-dessous pour identifier le problème et la méthode de correction suggérée. Si l'erreur ne peut pas être corrigée, contactez votre revendeur ou le Service d'entretien agréé par Pioneer le plus proche.

Messages	Causes possibles	Action corrective
ERROR-11, 12, 17, 30	Disque sale	Nettoyez le disque.
ERROR-11, 12, 17, 30	Disque rayé	Utilisez un autre disque.
ERROR-10, 11, 12, 17, 30, A0	Anomalie électrique ou mécanique	Mettez et coupez le contact au moyen de la clé ou choisissez une autre source puis revenez au lecteur de CD.
ERROR-22, 23	Le format de CD ne peut pas être lu	Utilisez un autre disque.
ERROR-44	Toutes les plages musicales sont ignorées	Utilisez un autre disque.
HEAT	Surchauffe du lecteur de CD	Arrêtez le fonctionnement du lecteur et attendez qu'il ait repris une température normale.



Soins à apporter au lecteur de CD

- N'utilisez que les disques portant une des deux marques Compact Disc Digital Audio indiquées ci-dessous.



- Utilisez seulement des CD normaux, circulaires. L'utilisation de disques ayant une forme irrégulière non circulaire peut provoquer un bourrage dans le lecteur de CD ou rendre la lecture incorrecte.



- Examinez tous les CDs à la recherche de fentes ou de rayures, et vérifiez s'ils ne sont pas gondolés. Les CDs qui présentent des fentes, des rayures, ou sont gondolés, peuvent ne pas être lus correctement. Ne les utilisez pas.
- Pendant la manipulation des disques, évitez de toucher leur face gravée (face ne portant aucune indication).
- Rangez les disques dans leur coffret dès que vous ne les écoutez plus.
- Conservez les disques à l'abri de la lumière directe du soleil et ne les exposez pas à des températures élevées.
- Ne posez aucune étiquette à la surface des disques, n'écrivez pas sur un disque, n'appliquez aucun agent chimique sur un disque.

Informations complémentaires

- Pour nettoyer un disque, utilisez un chiffon doux en partant du centre vers la périphérie.



- Si le chauffage est utilisé en période de froid, de l'humidité peut se former sur les composants à l'intérieur du lecteur de CD. La condensation peut provoquer un fonctionnement incorrect du lecteur de CD. Si vous pensez qu'il y a un problème de condensation éteignez le lecteur de CD pendant une heure environ pour lui permettre de sécher et essuyez les disques humides le cas échéant avec un tissu doux pour enlever l'humidité.
- Les cahots de la route peuvent interrompre la lecture d'un CD. ■

Disques CD-R et CD-RW

- Quand vous utilisez des disques CD-R/CD-RW, la lecture n'est possible qu'avec des disques qui ont été finalisés.
- La lecture de disques CD-R/CD-RW enregistrés sur un enregistreur de CD musical ou un ordinateur personnel peut ne pas être possible à cause des caractéristiques du disque, de rayures ou de poussière sur le disque, ou de saleté, de condensation, etc. sur la lentille de cet appareil.
- La lecture de disques enregistrés sur un ordinateur personnel peut ne pas être possible, selon les paramètres de l'application et l'environnement. Enregistrez les disques avec le bon format. (Pour les détails, contactez le fabricant de l'application.)
- La lecture de disques CD-R/CD-RW peut devenir impossible en cas d'exposition di-

recte à la lumière solaire, de températures élevées, ou en raison des conditions de stockage dans la voiture.

- Les titres et autres informations textuelles gravées sur les CD-R/CD-RW peuvent ne pas être affichés par cet appareil (en cas de données audio (CD-DA)).
- Cet appareil tient compte des informations de saut de plage gravées sur un CD-R/CD-RW. Les plages contenant ces informations sont automatiquement ignorées (dans le cas de données audio (CD-DA)).
- Lorsque vous introduisez un CD-RW dans cet appareil, vous constatez que le temps d'attente avant lecture est beaucoup plus long qu'avec un CD ou un CD-R.
- Lisez attentivement les notes qui concernent les CD-R/CD-RW avant de les utiliser. ■

Fichiers MP3

- MP3 est une abréviation pour MPEG Audio Layer 3 et fait référence à un standard de technologie de compression audio.
- Ce appareil permet la lecture de fichiers MP3 sur des disques CD-ROM, CD-R et CD-RW. Les enregistrements de disques compatibles avec les niveaux 1 et 2 de ISO9660 et avec le système de fichiers Romeo et Joliet peuvent être lus.
- On peut également lire des disques enregistrés compatibles multi-session.
- Les fichiers MP3 ne sont pas compatibles avec le transfert de données en écriture de paquets.
- Le nombre maximum de caractères qui peuvent être affichés pour un nom de fichier, incluant l'extension (.mp3) est 32 caractères à partir du premier.
- Le nombre maximum de caractères qui peut être affiché pour un nom de dossier est 32 caractères.

Informations complémentaires

- Dans le cas de fichiers enregistrés selon le système de fichiers Romeo et Joliet, seuls les 32 premiers caractères peuvent être affichés.
- Quand vous jouez des disques contenant des fichiers MP3 et des données audio (CD-DA) tels que les CDs CD-EXTRA et MIXED-MODE, vous pouvez lire les deux types seulement en changeant entre les modes MP3 et CD-DA.
- La séquence de sélection des dossiers pour la relecture et autres opérations devient la séquence d'écriture utilisée par le logiciel d'écriture. Pour cette raison, la séquence attendue au moment de la relecture peut ne pas coïncider avec la séquence de relecture effective. Toutefois, il existe des logiciels d'écriture qui permettent de fixer l'ordre de relecture.
- Les fichiers sont compatibles avec les formats ID3 Tag Ver. 1.0 et 1.1 pour l'affichage de l'album (titre du disque), page (titre de la plage) et artiste (artiste de la plage).
- La fonction de préaccentuation est valide seulement pour la lecture de fichiers MP3 de fréquences 32, 44,1 et 48 kHz. (Les fréquences d'échantillonnage de 16, 22,05, 24, 32, 44,1, 48 kHz peuvent être relues.)
- Il n'existe pas de compatibilité de liste de lecture m3u.
- Il n'y a pas de compatibilité avec le format MP3i (MP3 interactif) ou mp3 PRO.
- La qualité sonore des fichiers MP3 s'améliore généralement avec l'augmentation du débit binaire. Cet appareil peut jouer des enregistrements avec des débits binaires de 8 kbit/s à 320 kbit/s, mais il est recommandé d'utiliser seulement des disques enregistrés avec un débit d'au moins 128 kbit/s pour bénéficier d'une certaine qualité sonore.



Important

- Quand vous donnez un nom à un fichier MP3, ajoutez l'extension de nom de fichier correspondante (.mp3).
- Cet appareil relit les fichiers avec l'extension de nom de fichier (.mp3) comme des fichiers MP3. Pour éviter du bruit et des dysfonctionnements, n'utilisez pas cette extension pour des fichiers autres que des fichiers MP3.

Quelques mots sur les dossiers et les fichiers MP3

- Une vue générale d'un CD-ROM contenant des fichiers MP3 est montrée ci-dessous. Les sous-dossiers sont représentés comme des dossiers dans le dossier actuellement sélectionné.

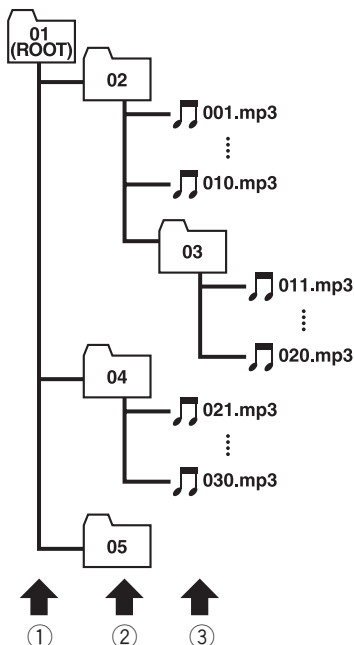

Informations complémentaires

- ① Premier niveau
- ② Deuxième niveau
- ③ Troisième niveau



Remarques

- Cet appareil attribue les numéros de dossier. L'utilisateur ne peut pas attribuer les numéros de dossier.
- Il n'est pas possible de vérifier les dossiers qui ne contiennent pas de fichiers MP3. (Ces dossiers seront sautés sans afficher le numéro de dossier.)
- L'appareil peut lire des fichiers MP3 contenus dans 8 niveaux de dossiers au maximum. Toutefois, le démarrage de la lecture s'effectue avec un certain retard sur les disques comportant de nombreux niveaux. Pour cette raison, nous recommandons de ne pas créer de disques avec plus de deux niveaux.
- Il est possible de jouer jusqu'à 253 éléments à partir d'un dossier sur un disque.

Informations complémentaires

Termes utilisés

Débit binaire

Ce chiffre exprime le volume de données par secondes, en unités bit/s (bits par seconde). Plus ce débit est élevé, plus il existe d'informations disponibles pour reproduire le son. Dans le cadre d'une méthode de codage donnée (par exemple MP3), la qualité sonore augmente avec le débit.

ID3 tag (étiquette ID3)

C'est une méthode d'incorporation de données sur les plages dans un fichier MP3. L'information incorporée peut inclure le titre de la plage, le nom de l'artiste, le titre de l'album, le genre de musique, l'année de production, des commentaires et d'autres données. Son contenu peut être édité librement avec un logiciel comportant des fonctions d'édition ID3 Tag. Bien que le nombre de caractères des étiquettes soit limité, ces informations peuvent être affichées pendant la lecture de la plage.

Format ISO9660

C'est le standard international pour la logique du format des dossiers et des fichiers des CD-ROM. Pour le format ISO9660, il existe des règles pour les deux niveaux suivants.

Niveau 1 :

Le nom de fichier est en format 8.3 (le nom est composé de 8 caractères, lettres majuscules anglaises sur un demi-octet et chiffres d'un demi-octet et le signe "_", avec une extension de fichier de trois caractères.)

Niveau 2 :

Le nom de fichier peut avoir jusqu'à 31 caractères (incluant le caractère de séparation ".", et une extension de fichier). Chaque dossier contient moins de 8 hiérarchies.

Formats étendus

Joliet :

Les noms de fichier peuvent avoir jusqu'à 64 caractères.

Romeo :

Les noms de fichier peuvent avoir jusqu'à 128 caractères.

m3u

Les listes de lecture créées avec le logiciel "WINAMP" ont une extension de fichier liste de lecture (.m3u).

MP3

MP3 est une abréviation pour MPEG Audio Layer 3. C'est un standard de compression défini par un groupe de travail (MPEG) de l'ISO (International Standards Organization). MP3 peut compresser les données à environ 1/10ème du niveau d'un disque conventionnel.

Multi-session

Le multi-session est une méthode d'enregistrement qui permet d'enregistrer des données additionnelles ultérieurement. Quand vous enregistrez des données sur un CD-ROM, un CD-R ou un CD-RW, toutes les données du début à la fin sont traitées comme une seule unité ou session. Le multi-session est une méthode permettant d'enregistrer plus de deux sessions sur un disque.

Écriture de paquet

C'est un terme général pour une méthode d'écriture sur CD-R, etc. au moment requis pour un fichier, exactement comme pour les fichiers sur disquette ou disque dur.

Informations complémentaires

VBR

VBR est une abréviation pour débit binaire variable (variable bit rate). En général la méthode CBR (débit binaire constant) est plus largement utilisée. Mais pour ajuster de façon flexible la débit binaire aux besoins de la compression audio, il est possible d'obtenir une qualité de son fonction des priorités de compression.

Informations complémentaires

Caractéristiques techniques

Généralités

Alimentation	14,4 V CC (10,8 à 15,1 V possibles)
Mise à la masse	Pôle négatif
Consommation maximale ...	10,0 A
Dimensions (L × H × P) :	
DIN	
Châssis	178 × 50 × 157 mm
Panneau avant	188 × 58 × 19 mm
D	
Châssis	178 × 50 × 162 mm
Panneau avant	170 × 46 × 14 mm
Poids	1,4 kg

Audio

Puissance de sortie continue : 22 W par canal, minimum, sur 4 Ohms, les deux canaux étant excités, entre 50 et 15.000 Hz, avec une DHT ne dépassant pas 5%.	
Puissance de sortie maximale	50 W × 4
Impédance de charge	4 Ω (4 à 8 Ω possibles)
Niveau de sortie max/impédance de sortie de la sortie préamp	2,2 V/1 kΩ
Egaliseur (Egaliseur paramétrique à 3 bandes) :	
Basse	
Fréquence	40/80/100/160 Hz
Facteur Q	0,35/0,59/0,95/1,15 (+6 dB si amplifié)
Gain	±12 dB
Moyenne	
Fréquence	200/500/1k/2k Hz
Facteur Q	0,35/0,59/0,95/1,15 (+6 dB si amplifié)
Gain	±12 dB
Elevée	
Fréquence	3,15k/8k/10k/12,5k Hz
Facteur Q	0,35/0,59/0,95/1,15 (+6 dB si amplifié)
Gain	±12 dB
Correction physiologique	
Faible	+3,5 dB (100 Hz), +3 dB (10 kHz)
Moyen	+10 dB (100 Hz), +6,5 dB (10 kHz)
Fort	+11 dB (100 Hz), +11 dB (10 kHz) (volume : -30 dB)

Lecteur de CD

Système	Compact Disc Digital Audio
Disques utilisables	Disques compacts
Format du signal:	
Fréquence d'échantillonnage	44,1 kHz
Nombre de bits de quantification	16; quantification linéaire
Réponse en fréquence	5 – 20.000 Hz (±1 dB)
Rapport signal/bruit	94 dB (1 kHz) (Réseau IHF-A)
Dynamique	92 dB (1 kHz)
Nombre de voies	2 (stéréo)
Format de décodage MP3 ...	MPEG-1 & 2 Couche Audio 3

Syntoniseur FM

Gamme de fréquence	87,9 – 107,9 MHz
Sensibilité utile	8 dBf (0,7 μV/75 Ω mono, S/B: 30 dB)
Seuil de sensibilité 50 dB ...	10 dBf (0,9 μV/75 Ω mono)
Rapport signal/bruit	75 dB (Réseau IHF-A)
Distorsion	0,3 % (à 65 dBf, 1 kHz, stéréo)
	0,1 % (à 65 dBf, 1 kHz, mono)
Réponse en fréquence	30 – 15.000 kHz (±3 dB)
Séparation stéréophonique	45 dB (à 65 dBf, 1 kHz)
Sélectivité	80 dB (±200 kHz)
Inermodulation trois signaux (niveau de signal désiré)	30 dBf (niveau deux signaux indésirés : 100 dBf)

Syntoniseur AM

Gamme de fréquence	530 – 1.710 kHz (10 kHz)
Sensibilité utile	18 μV (S/B: 20 dB)
Rapport signal/bruit	65 dB (Réseau IHF-A)



Remarque

Les caractéristiques et la présentation peuvent être modifiées sans avis préalable à fin d'amélioration. ■

Gracias por haber comprado este producto Pioneer.

Lea con detenimiento estas instrucciones sobre el funcionamiento del aparato, para que pueda darle el mejor uso posible. *Una vez que las haya leído, consérvelas en un lugar seguro para consultarlas en el futuro.*

01 Antes de comenzar

- Acerca de esta unidad **91**
- Acerca de este manual **91**
- Servicio posventa para productos Pioneer **91**
- Registro del producto **91**
- Precauciones **92**
- Características **92**
- Uso y cuidado del control remoto **92**
 - Instalación de la pila **92**
 - Uso del control remoto **93**
- Acerca de la marca XM READY **93**
- Protección del producto contra robo **93**
 - Extracción de la carátula **93**
 - Colocación de la carátula **94**

02 Qué es cada cosa

- Unidad principal **95**
- Control remoto **96**

03 Encendido y apagado

- Encendido de la unidad **97**
- Selección de una fuente **97**
- Apagado de la unidad **97**

04 Sintonizador

- Para escuchar la radio **98**
- Introducción a las funciones avanzadas del sintonizador **99**
- Almacenamiento y llamada de frecuencias **99**
- Sintonización de señales fuertes **99**
- Almacenamiento de las frecuencias de radio más fuertes **100**

05 Reproductor de CD incorporado

- Reproducción de un CD **101**
- Introducción a las funciones avanzadas del reproductor de CD incorporado **102**
- Repetición de reproducción **102**
- Reproducción de las pistas en un orden aleatorio **102**

- Exploración de las pistas de un CD **103**
- Pausa de la reproducción de un CD **103**
- Selección del método de búsqueda **103**
- Búsqueda cada 10 pistas en el disco actual **104**
- Uso de las funciones de títulos de discos **104**
 - Ingreso de títulos de discos **104**
 - Visualización de los títulos **105**
- Uso de las funciones CD TEXT **105**
 - Visualización de títulos de discos CD TEXT **105**
 - Desplazamiento de títulos en el display **105**

06 Reproductor de MP3

- Reproducción de un MP3 **106**
- Introducción a las funciones avanzadas del reproductor de CD (MP3) incorporado **108**
- Repetición de reproducción **108**
- Reproducción de las pistas en un orden aleatorio **108**
- Exploración de carpetas y pistas **109**
- Pausa de la reproducción de un MP3 **109**
- Selección del método de búsqueda **110**
- Búsqueda cada 10 pistas en la carpeta actual **110**
- Cambio de la visualización de la etiqueta ID3 de un disco MP3 **110**
- Visualización de información de texto de un disco MP3 **111**
- Desplazamiento de información de texto en el display **111**

07 Reproductor de CD múltiple

- Reproducción de un CD **112**
- Reproductor de CD múltiple de 50 discos **112**
- Introducción a las funciones avanzadas del reproductor de CD múltiple **113**
- Repetición de reproducción **113**

Reproducción de las pistas en un orden aleatorio **113**

Exploración de CD y pistas **114**

Pausa de la reproducción de un CD **114**

Uso de listas de reproducción ITS **115**

- Creación de una lista de reproducción con la programación ITS **115**
- Reproducción de la lista de reproducción ITS **115**
- Borrado de una pista de la lista de reproducción ITS **116**
- Borrado de un CD de la lista de reproducción ITS **116**

Uso de las funciones de títulos de discos **116**

- Ingreso de títulos de discos **116**
- Visualización de los títulos **117**

Uso de las funciones CD TEXT **117**

- Visualización de títulos de discos CD TEXT **118**
- Desplazamiento de títulos en el display **118**

Uso de la compresión y del enfatizador de graves **118**

08 Ajustes de audio

Introducción a los ajustes de audio **119**

Uso del ajuste del balance **119**

Uso del ecualizador **120**

- Llamada de las curvas de ecualización **120**
- Ajuste de las curvas de ecualización **120**
- Ajuste preciso de las curvas de ecualización **121**

Ajuste de la sonoridad **121**

Mejora de imagen frontal (F.I.E.) **121**

Ajuste de los niveles de la fuente **122**

09 Ajustes iniciales

Configuración de los ajustes iniciales **123**

Ajuste del reloj **123**

Cambio del tono de advertencia **123**

Cambio del ajuste de un equipo auxiliar **124**

10 Otras funciones

Activación y desactivación de la visualización del reloj **125**

Uso de la fuente AUX **125**

- Selección de AUX como la fuente **125**
- Ajuste del título del equipo auxiliar **125**

● Información adicional

Comprensión de los mensajes de error del reproductor de CD incorporado **126**

Reproductor de CD y cuidados **126**

Discos CD-R/CD-RW **127**

Ficheros MP3 **127**

Acerca de las carpetas y los ficheros MP3 **128**

Glosario **130**

Especificaciones **132**

Antes de comenzar

Acerca de esta unidad

Las frecuencias del sintonizador en este producto están asignadas para su uso en América del norte. El uso en otras áreas puede resultar en una recepción incorrecta.

Acerca de este manual

Esta unidad viene con diversas funciones sofisticadas que garantizan una recepción y operación de calidad superior. Por sus características de diseño, todas las funciones se pueden usar con gran facilidad; sin embargo, muchas de ellas necesitan una explicación. Este manual le ayudará a aprovechar todo el potencial que ofrece este producto y a disfrutar al máximo del placer de escuchar. Le recomendamos que se familiarice con las funciones y su operación leyendo el manual antes de utilizar esta unidad. Es muy importante que lea y observe las precauciones que se indican en la página siguiente y en otras secciones. ▣

Servicio posventa para productos Pioneer

Póngase en contacto con el revendedor o distribuidor al que compró este producto para obtener el servicio posventa (incluidas las condiciones de garantía) o cualquier otra información. En caso de que no esté disponible la información necesaria, póngase en contacto con las empresas enumeradas abajo. No envíe su producto para su reparación a las empresas cuyas direcciones se indican abajo sin haberse puesto antes en contacto con ellas.

EE.UU.

Pioneer Electronics (USA) Inc.
CUSTOMER SUPPORT DIVISION
P.O. Box 1760
Long Beach, CA 90801-1760
800-421-1404

CANADÁ

Pioneer Electronics of Canada, Inc.
CUSTOMER SATISFACTION DEPARTMENT
300 Allstate Parkway
Markham, Ontario L3R OP2
(905) 479-4411
1-877-283-5901

Para obtener información sobre la garantía, véase la hoja de Garantía limitada adjunta a este producto. ▣

Registro del producto

Visítenos en el siguiente sitio:

<http://www.pioneerelectronics.com>

- 1 Registre su producto. Conservaremos los datos de su compra archivados para que pueda consultar esta información en el caso de que deba efectuar un reclamo al seguro ante una eventualidad tal como pérdida o robo.
- 2 Reciba informes actualizados sobre los últimos productos y tecnologías.
- 3 Descargue manuales de instrucciones, solicite catálogos de productos, busque nuevos productos y disfrute de muchos beneficios más. ▣

Precauciones

- Conserve este manual a mano para que pueda consultar los procedimientos de operación y las precauciones cuando sea necesario.
- Mantenga siempre el volumen lo suficientemente bajo como para que pueda escuchar los sonidos fuera del automóvil.
- Proteja este producto de la humedad.
- Si se desconecta o se descarga la batería, la memoria preajustada se borrará y se deberá reprogramarla. 

Características

Reproducción de CD

Se pueden reproducir discos compactos de música, CD-R y CD-RW.

Reproducción de ficheros MP3

Se pueden reproducir ficheros MP3 grabados en CD-ROM/CD-R/CD-RW (grabaciones según la norma ISO9660 Nivel 1/Nivel 2).

- La venta de este producto sólo otorga una licencia para su uso privado, no comercial. No otorga ninguna licencia ni concede ningún derecho para utilizar este producto en transmisiones comerciales (es decir, lucrativas) en tiempo real (terrestres, satelitales, por cable y/o por cualquier otro medio), transmisiones/streaming por Internet, intranets y/u otras redes o en otros sistemas de distribución de contenido electrónico, como por ejemplo, aplicaciones de audio pago (pay-audio) o a solicitud (audio-on-demand). Se necesita una licencia independiente para su uso comercial. Para obtener más información, visite el sitio <http://www.mp3licensing.com>. 

Uso y cuidado del control remoto

Instalación de la pila

Deslice la bandeja en la parte trasera del control remoto e inserte la pila con las polaridades positiva (+) y negativa (-) en las direcciones correctas.

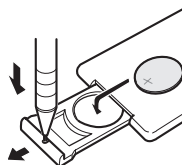

ADVERTENCIA

Mantenga la pila fuera del alcance de niños. En caso de ingestión accidental, procure un médico inmediatamente.



PRECAUCIÓN

- Utilice solamente una pila de litio **CR2025 (3 V)**.
- Quite la pila si no usará el control remoto durante un mes o más.
- No recargue, desmonte, caliente o descarte la pila al fuego.
- No manipule la pila con herramientas metálicas.
- No almacene la pila con materiales metálicos.
- En el evento de fuga de la pila, limpie el control remoto completamente e instale una pila nueva.
- Al deshacerse de pilas usadas, sírvase cumplir con los reglamentos gubernamentales o reglas de las instituciones públicas del medio ambiente aplicables en su país/area.

Antes de comenzar

Uso del control remoto

Apunte el control remoto al panel delantero para operar.



Importante

- No almacene el control remoto en lugares de alta temperatura o donde recibe los rayos de luz del sol.
- El control remoto puede no funcionar adecuadamente bajo la luz directa del sol.
- No deje el control remoto caer en el piso, donde pueda atraparse debajo de los pedales del freno y acelerador.

Acerca de la marca XM READY



La marca XM READY impresa en el panel delantero indica que el sintonizador XM Pioneer (se vende por separado) se puede controlar con este sistema. Consulte al concesionario o al centro de servicio Pioneer autorizado más próximo a su domicilio para obtener información sobre el sintonizador XM que se puede conectar a este sistema. Para la operación del producto, consulte el manual de instrucciones del sintonizador XM.



Notas

- XM Satellite Radio está desarrollando una nueva banda de radio en los EE.UU.



El sistema utilizará tecnología de transmisión directa de satélite a receptor a fin de ofrecer a los oyentes en sus automóviles y en sus hogares un nivel de sonido supertransparente y sin interferencias de costa a costa. XM creará

y brindará hasta 100 canales de música de calidad digital, noticias, deportes, discusión y programas infantiles.

- El nombre XM y los logos afines son marcas registradas de XM Satellite Radio Inc.

Protección del producto contra robo

Se puede extraer la carátula de la unidad principal y guardarla en la carcasa protectora provista como medida antirobo.

- Si no se extrae la carátula de la unidad principal dentro de los cinco segundos después de desconectar la llave de encendido del automóvil, se emitirá un tono de advertencia.
- Se puede desactivar el tono de advertencia. Consulte *Cambio del tono de advertencia* en la página 123.



Importante

- Nunca presione ni sujete el display y los botones con fuerza excesiva al extraer o colocar la carátula.
- Evite someter la carátula a impactos excesivos.
- Mantenga la carátula fuera del alcance de la luz solar directa y no la exponga a altas temperaturas.

Extracción de la carátula

1 Presione OPEN para abrir la carátula.

2 Sujete el lado izquierdo de la carátula y retírela con cuidado.

Cuide de no sujetarlo con fuerza o de que no se le caiga.

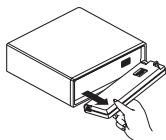

3 Coloque la carátula en la carcasa protectora provista para guardarla de manera segura.

Colocación de la carátula

- Vuelva a colocar la carátula; para ello, sosténgala verticalmente con respecto a esta unidad y hágala encajar firmemente en los ganchos de montaje.

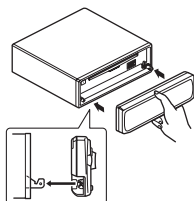

Qué es cada cosa

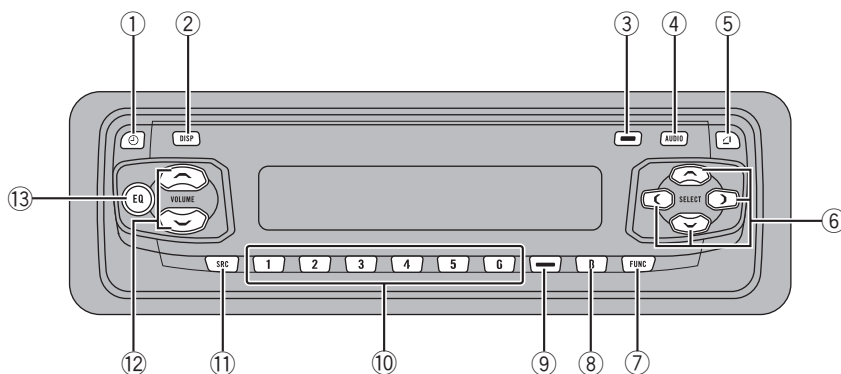

Unidad principal

① Botón CLOCK

Presione para cambiar a la visualización de reloj.

② Botón DISPLAY

Presione este botón para seleccionar las diferentes visualizaciones.

③ Botón PAUSE

Presione este botón para activar o desactivar la pausa.

④ Botón AUDIO

Presione este botón para seleccionar los diversos controles de calidad del sonido.

⑤ Botón OPEN

Presione este botón para abrir la carátula.

⑥ Botones ▲/▼/◀/▶

Presione estos botones para utilizar los controles de sintonización por búsqueda manual, avance rápido, retroceso y búsqueda de pista. También se usan para controlar las funciones.

⑦ Botón FUNCTION

Presione este botón para seleccionar las funciones.

⑧ Botón BAND

Presione para seleccionar entre tres bandas FM y una banda AM, y cancelar el modo de control de funciones.

⑨ Botón LOUDNESS

Presione este botón para activar o desactivar la sonoridad.

⑩ Botones 1-6

Presione estos botones para el ajuste de presintonías y la búsqueda de número de disco al utilizar el reproductor de CD múltiple.

⑪ Botón SOURCE

Esta unidad se enciende al seleccionar una fuente. Presione este botón para visualizar todas las fuentes disponibles.

⑫ VOLUME

Presione este botón para aumentar o disminuir el volumen.

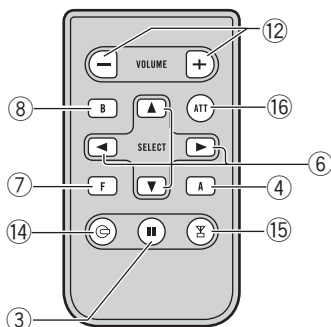

13 Botón EQ

Presione este botón para seleccionar las diversas curvas de ecualización.

Control remoto

Sus botones se utilizan de la misma manera que los botones de la unidad principal. Consulte la explicación sobre la operación de cada botón de la unidad principal con la excepción de **ATT**, que se explica a continuación.

14 Botón CD

Presione para seleccionar el lector de CD incorporado o lector de Multi-CD como la fuente.

15 Botón TUNER

Presione para seleccionar el sintonizador como la fuente.

16 Botón ATT

Presione este botón para disminuir rápidamente el nivel de volumen alrededor del 90%. Presiónelo una vez más para volver al nivel de volumen original.

Encendido y apagado

Encendido de la unidad

● Presione SOURCE para encender la unidad.

Cuando se selecciona una fuente, la unidad se enciende. 

Selección de una fuente

Puede seleccionar la fuente que desea escuchar. Para cambiar al reproductor de CD incorporado, coloque un disco en esta unidad (consulte la página 101).

1 Cuando utilice la unidad principal, presione SOURCE para seleccionar una fuente.

Presione **SOURCE** repetidamente para cambiar entre las siguientes fuentes:

Lector de CD incorporado—Televisor—Sintonizador—Sintonizador XM—Lector de Multi-CD—Unidad externa 1—Unidad externa 2—AUX

2 Al utilizar el control remoto, presione TUNER o CD para seleccionar una fuente.

Presione cada botón repetidamente para cambiar entre las siguientes fuentes:

TUNER: Televisor—Sintonizador—Sintonizador XM—Fuentes desactivadas

CD: Lector de CD incorporado—Lector de Multi-CD—Fuentes desactivadas

Notas

- En los siguientes casos, la fuente sonora no cambiará:
 - Cuando el equipo correspondiente a cada fuente no está conectado a esta unidad.
 - Cuando no hay un disco cargado en la unidad.
 - Cuando no hay un cargador preparado en el reproductor de CD múltiple.
 - Cuando AUX (entrada auxiliar) está desactivada (consulte la página 124).

- Por unidad externa se entiende un producto Pioneer (como el que pueda estar disponible en el futuro) que, si bien es incompatible como fuente, permite que este sistema controle funciones básicas. Este sistema puede controlar dos unidades externas. Cuando se conectan dos unidades externas, el sistema las asigna automáticamente a la unidad externa 1 ó 2.
- Si el cable azul/blanco de esta unidad está conectado al control del terminal de la antena para radio del automóvil, la antena se extiende cuando se enciende el equipo. Para retraer la antena, apague el equipo. 

Apagado de la unidad

- Presione SOURCE y mantenga presionado hasta que se apague la unidad. 

Para escuchar la radio

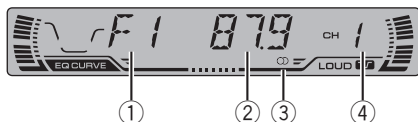

Estos son los pasos básicos necesarios para hacer funcionar la radio. En la página siguiente se explican las funciones más avanzadas del sintonizador y cómo utilizarlas.

① Indicador de banda

Visualiza cuál banda la radio está sintonizada: AM o FM.

② Indicador de frecuencia

Muestra la frecuencia en que la radio está sintonizada.

③ Indicador de estéreo (Ⓢ)

Muestra que la frecuencia seleccionada se está transmitiendo en estéreo.

④ Indicador del número de presintonía

Muestra la memoria seleccionada.

1 Presione SOURCE para seleccionar el sintonizador.

Presione **SOURCE** hasta seleccionar el sintonizador como la fuente.

2 Utilice VOLUME para ajustar el nivel de sonido.

Presione este botón para aumentar o disminuir el volumen.

3 Presione BAND para seleccionar una banda.

Presione **BAND** hasta que se visualice la banda deseada: **F1, F2, F3** para FM o **AM**.

4 Para utilizar la sintonización manual, presione ◀ o ▶ rápidamente.

Las frecuencias aumentan o disminuyen paso a paso.

5 Para utilizar la sintonización por búsqueda, presione ◀ o ▶ y mantenga presionado durante aproximadamente un segundo, y libere el botón.

El sintonizador explorará las frecuencias hasta que encuentre una emisora con señales de suficiente intensidad como para asegurar una buena recepción.

- Se puede cancelar la sintonización por búsqueda presionando ◀ o ▶ rápidamente.
- Si presiona ◀ o ▶ y mantiene presionado, podrá saltar las emisoras. La sintonización por búsqueda comienza inmediatamente después de que libera los botones.



Nota

Cuando la frecuencia seleccionada se está transmitiendo en estéreo, el indicador de estéreo (Ⓢ) se ilumina. ◻

Sintonizador

Introducción a las funciones avanzadas del sintonizador

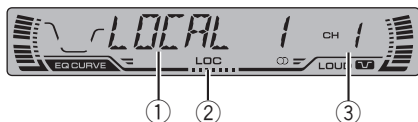

① Visualización de función

Muestra el estado de la función.

② Indicador LOC

Aparece cuando la sintonización por búsqueda local está activada.

③ Indicador del número de presintonía

Muestra la memoria seleccionada.

● Presione FUNCTION para visualizar los nombres de las funciones.

Presione **FUNCTION** repetidamente para cambiar entre las siguientes funciones:

BSM (memoria de las mejores emisoras)

—**LOCAL** (sintonización por búsqueda local)

- Para volver a la visualización de la frecuencia, presione **BAND**.



Nota

Si no se utiliza la función en unos 30 segundos, el display volverá automáticamente a la visualización de la frecuencia.

Almacenamiento y llamada de frecuencias

Si se presiona cualquiera de los botones de ajuste de presintonías **1-6**, se pueden almacenar con facilidad hasta seis frecuencias de emisoras para llamarlas con posterioridad presionando un solo botón.

- Cuando encuentre una frecuencia que desea almacenar en la memoria, presione un botón de ajuste de presintonías **1-6** y manténgalo presionado hasta que el número de presintonía deje de destellar.

El número seleccionado destellará en el indicador del número de presintonía y quedará iluminado. Se ha almacenado en la memoria la frecuencia de la emisora de radio seleccionada.

La próxima vez que presione el mismo botón de ajuste de presintonías **1-6**, la frecuencia de la emisora se llamará de la memoria.



Notas

- Hasta 18 emisoras FM, 6 para cada una de las tres bandas FM, y 6 emisoras AM se pueden almacenar en la memoria.
- También se pueden usar los botones **▲** y **▼** para llamar las frecuencias de las emisoras de radio asignadas a los botones de ajuste de presintonías **1-6**.

Sintonización de señales fuertes

La sintonización por búsqueda local le permite sintonizar sólo las emisoras de radio con señales lo suficientemente fuertes como para asegurar una buena recepción.

1 Presione FUNCTION para seleccionar LOCAL.

Presione **FUNCTION** hasta que **LOCAL** aparezca en el display.

2 Presione ▲ para activar la sintonización por búsqueda local.

La sensibilidad de búsqueda local (por ejemplo, **LOCAL 2**) aparece en el display.

3 Presione ◀ o ▶ para ajustar la sensibilidad.

Hay cuatro niveles de sensibilidad para FM y dos niveles para AM:

FM: **LOCAL 1—LOCAL 2—LOCAL 3—LOCAL 4**

AM: **LOCAL 1—LOCAL 2**

El ajuste **LOCAL 4** sólo permite recibir las emisoras con las señales más fuertes, mientras que los ajustes más bajos permiten recibir de manera progresiva las emisoras con las señales más débiles.

4 Cuando desee volver a la sintonización por búsqueda normal, presione ▼ para desactivar la sintonización por búsqueda local.

LOCAL:OFF aparece en el display. □

- Para cancelar el proceso de almacenamiento, presione ▼.



Nota

Al almacenar frecuencias con la función BSM, se pueden reemplazar las frecuencias que se almacenaron con los botones **1-6**. □

Almacenamiento de las frecuencias de radio más fuertes

La función BSM (memoria de las mejores emisoras) le permite almacenar automáticamente seis frecuencias de las emisoras más fuertes en los botones de ajuste de presintonías **1-6**. Una vez almacenadas, podrá sintonizar esas frecuencias presionando un solo botón.

1 Presione FUNCTION para seleccionar BSM.

Presione **FUNCTION** hasta que **BSM** aparezca en el display.

2 Presione ▲ para activar la función BSM.

BSM comienza a destellar. Mientras **BSM** está destellando, las seis frecuencias de las emisoras más fuertes se almacenarán en los botones de ajuste de presintonías **1-6** en orden según la intensidad de las señales. Una vez finalizada la operación, **BSM** deja de destellar.

Reproductor de CD incorporado

Reproducción de un CD

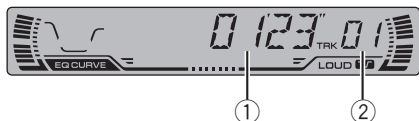

A continuación se indican los pasos básicos necesarios para reproducir un CD con el reproductor de CD incorporado. En la página siguiente se explican las funciones más avanzadas del reproductor y cómo utilizarlas.

① Indicador de tiempo de reproducción

Muestra el tiempo transcurrido de reproducción de la pista actual.

② Indicador de número de pista

Muestra la pista que se está reproduciendo actualmente.

1 Presione OPEN para abrir la carátula.

Aparece la ranura de carga de CD.

- Después de colocar un CD, presione **SOURCE** para seleccionar el reproductor de CD incorporado.

2 Introduzca un CD por la ranura de carga de CD.

La reproducción comenzará automáticamente.

Ranura de carga de CD

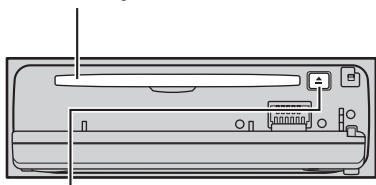

Botón **EJECT**

- Se puede expulsar un CD presionando **EJECT**.
- Para evitar una falla de funcionamiento, asegúrese de que ningún objeto metálico entre en contacto con los terminales cuando la carátula está abierta.

3 Cierre la carátula.

4 Utilice VOLUME para ajustar el nivel de sonido.

Presione este botón para aumentar o disminuir el volumen.

5 Para realizar el avance rápido o retroceso, presione ◀ o ▶ y mantenga presionado.

- Si selecciona el método de búsqueda **ROUGH**, al presionar ◀ o ▶ y mantener presionado podrá buscar una pista cada diez pistas en el disco actual. (Consulte *Selección del método de búsqueda* en la página 103.)

6 Para saltar y retroceder o avanzar hasta otra pista, presione ◀ o ▶.

Al presionar ▶ se salta al comienzo de la siguiente pista. Al presionar una vez el botón ◀, se salta al comienzo de la pista actual. Si se vuelve a pulsar este botón, se saltará a la pista anterior.



Notas

- El reproductor de CD incorporado tiene capacidad para un solo CD estándar de 12 cm u 8 cm (simple) por vez. No utilice un adaptador al reproducir discos de 8 cm.
- No coloque ningún otro elemento que no sea un CD en la ranura de carga de CD.
- Si no se puede introducir un disco por completo o si después de hacerlo, el disco no se reproduce, compruebe que el lado de la etiqueta del disco esté hacia arriba. Presione **EJECT** para expulsar el disco y verifique si presenta daños antes de volver a introducirlo.
- Si el reproductor de CD incorporado no funciona correctamente, puede aparecer un mensaje de error tal como **ERROR-11**. Consulte *Comprensión de los mensajes de error del reproductor de CD incorporado* en la página 126.
- Cuando se inserta un disco CD TEXT, los títulos del disco y de las pistas comienzan a desplazarse hacia la izquierda automáticamente. ■

Reproductor de CD incorporado

Introducción a las funciones avanzadas del reproductor de CD incorporado

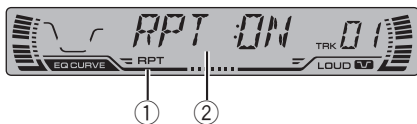

① Indicador RPT

Aparece cuando la repetición de reproducción está activada.

② Visualización de función

Muestra el estado de la función.

● Presione **FUNCTION** para visualizar los nombres de las funciones.

Presione **FUNCTION** repetidamente para cambiar entre las siguientes funciones:

RPT (repetición de reproducción)—**RDM** (reproducción aleatoria)—**SCAN** (reproducción con exploración)—**PAUSE** (pausa)—**FF/REV** (método de búsqueda)—**TAG** (visualización de la etiqueta ID3)

■ Para volver a la visualización de reproducción, presione **BAND**.

Notas

- Al reproducir discos de datos de audio (CD-DA), no funcionará aunque active **TAG** (visualización de la etiqueta ID3). (Consulte la página 110.)
- Si no se utiliza la función en unos 30 segundos, el display volverá automáticamente a la visualización de reproducción. 

Repetición de reproducción

La repetición de reproducción le permite escuchar la misma pista de nuevo.

1 Presione **FUNCTION** para seleccionar **RPT**.

Presione **FUNCTION** hasta que **RPT** aparezca en el display.

2 Presione **▲** para activar la repetición de reproducción.

RPT :ON aparece en el display. La pista actual se reproducirá y se repetirá.

3 Presione **▼** para desactivar la repetición de reproducción.

RPT :OFF aparece en el display. Se continuará reproduciendo la pista actual y después se reproducirá la próxima pista.



Nota

Si se realiza una búsqueda de pista o el avance rápido/retroceso, la repetición de reproducción se cancelará automáticamente. 

Reproducción de las pistas en un orden aleatorio

La reproducción aleatoria le permite reproducir las pistas del CD en un orden aleatorio.

1 Presione **FUNCTION** para seleccionar **RDM**.

Presione **FUNCTION** hasta que **RDM** aparezca en el display.

2 Presione **▲** para activar la reproducción aleatoria.

RDM :ON aparece en el display. Las pistas se reproducirán en un orden aleatorio.

Reproductor de CD incorporado

3 Presione ▼ para desactivar la reproducción aleatoria.

RDM:OFF aparece en el display. La reproducción de las pistas continuará en el orden normal. 

Exploración de las pistas de un CD

La reproducción con exploración le permite escuchar los primeros 10 segundos de cada pista de un CD.

1 Presione FUNCTION para seleccionar SCAN.

Presione **FUNCTION** hasta que **SCAN** aparezca en el display.

2 Presione ▲ para activar la reproducción con exploración.

SCAN:ON aparece en el display. Se reproducirán los primeros 10 segundos de cada pista.

3 Cuando encuentre la pista deseada, presione ▼ para desactivar la reproducción con exploración.

SCAN:OFF aparece en el display. La pista se continuará reproduciendo.

- Si el display vuelve automáticamente a la visualización de reproducción, seleccione **SCAN** de nuevo presionando **FUNCTION**.



Nota

Una vez finalizada la exploración del CD, volverá a comenzar la reproducción normal de las pistas. 

Pausa de la reproducción de un CD

La pausa le permite detener temporalmente la reproducción del CD.

1 Presione FUNCTION para seleccionar PAUSE.

Presione **FUNCTION** hasta que **PAUSE** aparezca en el display.

2 Presione ▲ para activar la pausa.

PAUSE:ON aparece en el display. Se detiene temporalmente la reproducción de la pista actual.

3 Presione ▼ para desactivar la pausa.

PAUSE:OFF aparece en el display. La reproducción se reanuda desde el mismo lugar donde se activó la pausa.



Nota

También se puede activar o desactivar la pausa presionando **PAUSE**. 

Selección del método de búsqueda

Se puede cambiar el método de búsqueda entre las opciones de avance rápido/retroceso y búsqueda cada 10 pistas.

1 Presione FUNCTION para seleccionar FF/REV.

Presione **FUNCTION** hasta que **FF/REV** aparezca en el display.

- Si se seleccionó anteriormente el método de búsqueda **ROUGH**, se visualizará **ROUGH**.

Reproductor de CD incorporado

2 Presione ◀ o ▶ para seleccionar el método de búsqueda.

Presione ◀ o ▶ hasta que el método de búsqueda deseado aparezca en el display.

- **FF/REV** – Avance rápido y retroceso
- **ROUGH** – Búsqueda cada 10 pistas ◻

Búsqueda cada 10 pistas en el disco actual

Si un disco tiene más de 10 pistas, se puede hacer la búsqueda cada 10 pistas. Cuando un disco tiene muchas pistas, se puede realizar una búsqueda aproximada de la pista que se desea reproducir.

1 Seleccione el método de búsqueda **ROUGH**.

Consulte *Selección del método de búsqueda* en la página anterior.

2 Presione ◀ o ▶ y mantenga presionado para buscar una pista cada 10 pistas en un disco.

- Si un disco tiene menos de 10 pistas, al presionar ▶ y mantener presionado se llama la última pista del disco. También si después de realizar una búsqueda cada 10 pistas, quedan menos de 10 pistas, al presionar ▶ y mantener presionado se llama la última pista del disco.
- Si un disco tiene menos de 10 pistas, al presionar ◀ y mantener presionado se llama la primera pista del disco. También si después de realizar una búsqueda cada 10 pistas, quedan menos de 10 pistas, al presionar ◀ y mantener presionado se llama la primera pista del disco. ◻

Uso de las funciones de títulos de discos

Se pueden ingresar títulos de CD y visualizarlos. La próxima vez que se coloque un CD cuyo título se haya ingresado, se visualizará el título de ese CD.

Ingreso de títulos de discos

Esta función le permite ingresar títulos de hasta 8 letras y hasta 48 títulos de discos en el reproductor de CD incorporado.

1 Reproduzca el CD cuyo título desea ingresar.

2 Presione **FUNCTION** y mantenga presionado hasta que **TITLE IN** aparezca en el display.

- Al reproducir un disco CD **TEXT**, no se podrá cambiar a **TITLE IN**. El título del disco ya estará grabado en el disco CD **TEXT**.

3 Presione ▲ o ▼ para seleccionar una letra del alfabeto.

Cada vez que se presiona ▲, se visualizará una letra del alfabeto en orden ascendente **A B C ... X Y Z**, y los números y símbolos en el orden de **1 2 3 ... > []**. Cada vez que se presiona ▼, se visualizará una letra en el orden inverso, tal como **Z Y X ... C B A**.



4 Presione ▶ para mover el cursor a la próxima posición de carácter.

Cuando se visualice la letra deseada, presione ▶ para mover el cursor a la próxima posición y seleccione la próxima letra. Presione ◀ para mover el cursor hacia atrás en el display.

Reproductor de CD incorporado

5 Mueva el cursor a la última posición presionando ► después de ingresar el título.

Al presionar ► una vez más, el título ingresado se almacena en la memoria.

6 Presione BAND para volver a la visualización de reproducción.



Notas

- Los títulos se conservan en la memoria, aun después de que se quita el disco del reproductor de CD incorporado, y se llaman cuando se vuelven a colocar los discos correspondientes.
- Después que los datos para 48 discos han sido almacenados en la memoria, los datos para un nuevo disco se superponen los datos más antiguos.
- Si conecta un reproductor de CD múltiple, podrá ingresar los títulos de hasta 100 discos.

Visualización de los títulos

Se puede visualizar el título de cualquier disco que haya sido almacenado con un título.

● Presione DISPLAY.

Presione **DISPLAY** repetidamente para cambiar entre los siguientes ajustes:

Tiempo de reproducción—**DISC TTL** (título del disco)

Cuando se selecciona **DISC TTL**, se visualiza en el display el título del disco que se está reproduciendo actualmente.

- Si no se ha ingresado ningún título para el disco, se visualizará **NO TITLE**.

Uso de las funciones CD TEXT

Algunos discos contienen información que viene codificada de fábrica. Estos discos pueden contener información tal como el título del CD, el título de la pista, el nombre del artista y el tiempo de reproducción, y se denominan discos CD TEXT. Sólo estos discos especialmente codificados son compatibles con las funciones que se indican a continuación.

Visualización de títulos de discos CD TEXT

● Presione DISPLAY.

Presione **DISPLAY** repetidamente para cambiar entre los siguientes ajustes:

Tiempo de reproducción—**DISC TTL** (título del disco)

—**ART NAME** (nombre del artista del disco)

—**TRK TTL** (título de la pista)

—**ART NAME** (nombre del artista de la pista)

- Si determinada información no se grabó en un disco CD TEXT, se visualizará **NO XXXX** (p. ej., **NO D-TTL**).

Desplazamiento de títulos en el display

Esta unidad sólo puede mostrar las primeras 8 letras de **DISC TTL**, **ART NAME**, **TRK TTL** y **ART NAME**. Cuando la información grabada tiene más de 8 letras, se podrá desplazar el texto hacia la izquierda para que se pueda ver el resto del título.

● Presione DISPLAY y mantenga presionado hasta que el título comience a desplazarse hacia la izquierda.

El resto del título aparecerá en el display.

Reproducción de un MP3

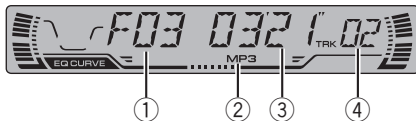

A continuación se indican los pasos básicos necesarios para reproducir un MP3 con el reproductor de CD incorporado. En la página 108 se explican las funciones más avanzadas y cómo utilizarlas.

- ① **Indicador del número de carpeta**
Muestra el número de la carpeta que se está reproduciendo.
- ② **Indicador MP3**
Aparece cuando se está reproduciendo un fichero MP3.
- ③ **Indicador de tiempo de reproducción**
Muestra el tiempo transcurrido de reproducción de la pista (fichero) actual.
- ④ **Indicador de número de pista**
Muestra la pista (fichero) que se está reproduciendo actualmente.
 - Si se selecciona un número de pista del 100 al 199, se iluminará ► a la izquierda del indicador de número de pista.
 - Si se selecciona un número de pista 200 o superior, ► destellará a la izquierda del indicador de número de pista.

1 Presione OPEN para abrir la carátula.

Aparece la ranura de carga de CD.

- Después de colocar un CD-ROM, presione **SOURCE** para seleccionar el reproductor de CD incorporado.

2 Introduzca un CD-ROM por la ranura de carga de CD.

La reproducción comenzará automáticamente.



Botón **EJECT**

- Se puede expulsar un CD-ROM presionando **EJECT**.
- Para evitar una falla de funcionamiento, asegúrese de que ningún objeto metálico entre en contacto con los terminales cuando la carátula está abierta.

3 Cierre la carátula.

4 Utilice VOLUME para ajustar el nivel de sonido.

Presione este botón para aumentar o disminuir el volumen.

5 Presione ▲ o ▼ para seleccionar una carpeta.

- No se puede seleccionar una carpeta que no tenga un fichero MP3 grabado.
- Para volver a la carpeta 01 (RAÍZ), presione **BAND** y mantenga presionado. Sin embargo, si la carpeta 01 (RAÍZ) no contiene ficheros, la reproducción comenzará con la carpeta 02.

6 Para realizar el avance rápido o retroceso, presione ◀ o ▶ y mantenga presionado.

- El avance rápido y retroceso sólo funcionan con el fichero que se está reproduciendo. La operación se cancela cuando se llega al fichero anterior o al siguiente.
- Si selecciona el método de búsqueda **ROUGH**, al presionar ◀ o ▶ y mantener presiona-

Reproductor de MP3

do podrá buscar una pista cada diez pistas en la carpeta actual. (Consulte *Selección del método de búsqueda* en la página 110.)

7 Para saltar y retroceder o avanzar hasta otra pista, presione ◀ o ▶.

Al presionar ▶ se salta al comienzo de la siguiente pista. Al presionar una vez el botón ◀, se salta al comienzo de la pista actual. Si se vuelve a pulsar este botón, se saltará a la pista anterior.



Notas

- Al reproducir discos con ficheros MP3 y datos de audio (CD-DA), tales como CD-EXTRA y CD de MODO MIXTO (MIXED-MODE CD), los dos tipos de discos se pueden reproducir sólo si se cambia el modo entre MP3 y CD-DA con **BAND**.
- Si se cambia entre la reproducción de ficheros MP3 y discos de datos de audio (CD-DA), la reproducción comienza en la primera pista del disco.
- El reproductor de CD incorporado puede reproducir ficheros MP3 grabados en un CD-ROM. (Consulte la página 127, donde encontrará información sobre los ficheros que se pueden reproducir.)
- No coloque ningún otro elemento que no sea un CD en la ranura de carga de CD.
- A veces se produce una demora entre el comienzo de la reproducción y la emisión del sonido. Esto sucede en especial al reproducir discos en formato multi-sesión y muchas carpetas. Durante la lectura inicial, se visualiza **FRMTREAD**.
- Si no se puede introducir un disco por completo o si después de hacerlo, el disco no se reproduce, compruebe que el lado de la etiqueta del disco esté hacia arriba. Presione **EJECT** para expulsar el disco y verifique si presenta daños antes de volver a introducirlo.
- Los discos se reproducen en el orden del número de fichero. Se saltan las carpetas que no tienen ficheros. (Si la carpeta 01 (RAÍZ) no contiene ficheros, la reproducción comenzará con la carpeta 02.)
- Al reproducir ficheros grabados como VBR (velocidad de grabación variable), el tiempo de reproducción no se visualizará correctamente si se utilizan las funciones de avance rápido o retroceso.
- Si el disco que se ha colocado no contiene ficheros que se puedan reproducir, se visualiza **NO AUDIO**.
- Cuando se utilizan las funciones de avance rápido o retroceso no se emite sonido.
- Si el reproductor de CD incorporado no funciona correctamente, puede aparecer un mensaje de error tal como **ERROR-11**. Consulte *Comprensión de los mensajes de error del reproductor de CD incorporado* en la página 126.
- Cuando se coloca un disco MP3, el nombre de la carpeta y el del fichero comienzan a desplazarse automáticamente hacia la izquierda. ▣

Introducción a las funciones avanzadas del reproductor de CD (MP3) incorporado

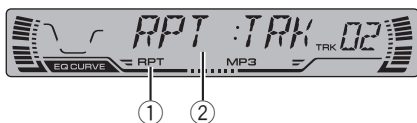

① Indicador RPT

Aparece cuando se selecciona la gama de repetición para la pista (fichero) actual.

② Visualización de función

Muestra el estado de la función.

● Presione FUNCTION para visualizar los nombres de las funciones.

Presione **FUNCTION** repetidamente para cambiar entre las siguientes funciones:

RPT (repetición de reproducción)—**RDM** (reproducción aleatoria)—**SCAN** (reproducción con exploración)—**PAUSE** (pausa)—**FF/REV** (método de búsqueda)—**TAG** (visualización de la etiqueta ID3)

- Para volver a la visualización de reproducción, presione **BAND**.

✎ Nota

Si no se utiliza la función en unos 30 segundos, el display volverá automáticamente a la visualización de reproducción.

Repetición de reproducción

Para la reproducción de un MP3, hay tres gamas de repetición: **FLD** (repetición de carpeta), **TRK** (repetición de una sola pista) y **DSC** (repetición de todas las pistas).

1 Presione FUNCTION para seleccionar RPT.

Presione **FUNCTION** hasta que **RPT** aparezca en el display.

2 Presione ◀ o ▶ para seleccionar la gama de repetición.

Presione ◀ o ▶ hasta que la gama de repetición deseada aparezca en el display.

- **FLD** – Repite la carpeta actual
- **TRK** – Sólo repite la pista actual
- **DSC** – Repite todas las pistas



Notas

- Si se selecciona otra carpeta durante la repetición de reproducción, la gama de repetición cambia a **DSC**.
- Si se realiza una búsqueda de pistas o el avance rápido/retroceso durante la repetición **TRK**, la gama de repetición cambia a **FLD**.
- Cuando se selecciona **FLD**, no se puede reproducir una subcarpeta de esa carpeta.

Reproducción de las pistas en un orden aleatorio

La reproducción aleatoria le permite reproducir las pistas en un orden aleatorio dentro de la gama de repetición **FLD** y **DSC**.

1 Seleccione la gama de repetición.

Consulte *Repetición de reproducción* en esta página.

2 Presione FUNCTION para seleccionar RDM.

Presione **FUNCTION** hasta que **RDM** aparezca en el display.

Reproductor de MP3

3 Presione ▲ para activar la reproducción aleatoria.

RDM :ON aparece en el display. Las pistas se reproducirán en un orden aleatorio en la gama de repetición **FLD** o **DSC** seleccionada anteriormente.

4 Presione ▼ para desactivar la reproducción aleatoria.

RDM :OFF aparece en el display. La reproducción de las pistas continuará en el orden normal.



Nota

Si se activa la reproducción aleatoria en **FLD** y se vuelve a la visualización de reproducción, **FRDM** aparecerá en el display.

Exploración de carpetas y pistas

Mientras utiliza la gama de repetición **FLD**, el comienzo de cada pista de la carpeta seleccionada se reproduce durante unos 10 segundos. En cambio, cuando utiliza la gama **DSC**, el comienzo de la primera pista de cada carpeta se reproduce durante unos 10 segundos.

1 Seleccione la gama de repetición.

Consulte *Repetición de reproducción* en la página anterior.

2 Presione FUNCTION para seleccionar SCAN.

Presione **FUNCTION** hasta que **SCAN** aparezca en el display.

3 Presione ▲ para activar la reproducción con exploración.

SCAN:ON aparece en el display. Se reproducirán los primeros 10 segundos de cada pista

de la carpeta actual (o la primera pista de cada carpeta).

4 Cuando encuentre la pista (o la carpeta) deseada, presione ▼ para desactivar la exploración.

SCAN:OFF aparece en el display. La pista (o la carpeta) se continuará reproduciendo.

- Si el display vuelve automáticamente a la visualización de reproducción, seleccione **SCAN** de nuevo presionando **FUNCTION**.



Notas

- Una vez finalizada la exploración de pistas o carpetas, volverá a comenzar la reproducción normal de las pistas.
- Si se activa la reproducción con exploración en **FLD** y se vuelve a la visualización de reproducción, **FSCN** aparecerá en el display.

Pausa de la reproducción de un MP3

La pausa le permite detener temporalmente la reproducción del MP3.

1 Presione FUNCTION para seleccionar PAUSE.

Presione **FUNCTION** hasta que **PAUSE** aparezca en el display.

2 Presione ▲ para activar la pausa.

PAUSE:ON aparece en el display. Se detiene temporalmente la reproducción de la pista actual.

3 Presione ▼ para desactivar la pausa.

PAUSE:OFF aparece en el display. La reproducción se reanuda desde el mismo lugar donde se activó la pausa.

**Nota**

También se puede activar o desactivar la pausa presionando **PAUSE**.

Selección del método de búsqueda

Se puede cambiar el método de búsqueda entre las opciones de avance rápido/retroceso y búsqueda cada 10 pistas.

1 Presione **FUNCTION** para seleccionar **FF/REV**.

Presione **FUNCTION** hasta que **FF/REV** aparezca en el display.

- Si se seleccionó anteriormente el método de búsqueda **ROUGH**, se visualizará **ROUGH**.

2 Presione **◀ o ▶** para seleccionar el método de búsqueda.

Presione **◀ o ▶** hasta que el método de búsqueda deseado aparezca en el display.

- **FF/REV** – Avance rápido y retroceso
- **ROUGH** – Búsqueda cada 10 pistas

Búsqueda cada 10 pistas en la carpeta actual

Si la carpeta actual tiene más de 10 pistas, se puede hacer la búsqueda cada 10 pistas.

Cuando la carpeta tiene muchas pistas, se puede realizar una búsqueda aproximada de la pista que se desea reproducir.

1 Seleccione el método de búsqueda **ROUGH**.

Consulte *Selección del método de búsqueda* en esta página.

2 Presione **◀ o ▶** y mantenga presionado para buscar una pista cada 10 pistas en la carpeta actual.

- Si la carpeta actual tiene menos de 10 pistas, al presionar **▶** y mantener presionado se llama la última pista de la carpeta. También si después de realizar una búsqueda cada 10 pistas, quedan menos de 10 pistas, al presionar **▶** y mantener presionado se llama la última pista de la carpeta.
- Si la carpeta actual tiene menos de 10 pistas, al presionar **◀** y mantener presionado se llama la primera pista de la carpeta. También si después de realizar una búsqueda cada 10 pistas, quedan menos de 10 pistas, al presionar **◀** y mantener presionado se llama la primera pista de la carpeta.

Cambio de la visualización de la etiqueta ID3 de un disco MP3

Se puede activar o desactivar la visualización de la etiqueta ID3 de un disco MP3, si este disco tiene una etiqueta ID3.

- La etiqueta ID3 contiene información de texto, como por ejemplo, título de la pista o nombre del artista.

1 Presione **FUNCTION** para seleccionar **TAG**.

Presione **FUNCTION** hasta que **TAG** aparezca en el display.

2 Presione **▲** para activar la visualización de la etiqueta ID3.

TAG :ON aparece en el display.

3 Presione **▼** para desactivar la visualización de la etiqueta ID3.

TAG :OFF aparece en el display.

Reproductor de MP3



Nota

Cuando se activa la visualización de la etiqueta ID3, esta unidad vuelve al comienzo de la pista actual para leer la información de texto.

Visualización de información de texto de un disco MP3

Se puede visualizar la información de texto grabada en un disco MP3.

● Presione DISPLAY.

Presione **DISPLAY** repetidamente para cambiar entre los siguientes ajustes:

Tiempo de reproducción—**FOLDER** (nombre de la carpeta)—**FILE** (nombre del fichero)—**TRK TTL** (título de la pista)—**ART NAME** (nombre del artista)—**ALBM TTL** (título del álbum)—**COMMENT** (comentarios)—Velocidad de grabación

- Al reproducir ficheros grabados como VBR (velocidad de grabación variable), el valor de la velocidad de grabación no se visualiza aunque luego se cambie a la velocidad de grabación. (Se visualizará **VBR**.)
- Cuando se desactiva la visualización de la etiqueta ID3, no se puede cambiar a **TRK TTL**, **ART NAME**, **ALBM TTL** y **COMMENT**.
- Si determinada información no se grabó en un disco MP3, se visualizará **NO XXXX** (p. ej., **NO NAME**).

Desplazamiento de información de texto en el display

Esta unidad sólo puede mostrar las primeras 8 letras de **FOLDER**, **FILE**, **TRK TTL**, **ART NAME**, **ALBM TTL** y **COMMENT**. Cuando la información grabada tiene más de 8 letras, se podrá

desplazar el texto hacia la izquierda para que se pueda ver el resto de la información de texto.

- **Presione DISPLAY y mantenga presionado hasta que la información de texto comience a desplazarse hacia la izquierda.** El resto de la información de texto aparecerá en el display.

Reproductor de CD múltiple

Reproducción de un CD

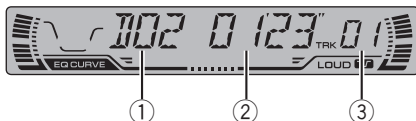

Se puede usar esta unidad para controlar un reproductor de CD múltiple, que se vende por separado.

A continuación se indican los pasos básicos necesarios para reproducir un CD con el reproductor de CD múltiple. En la página siguiente se explican las funciones más avanzadas del reproductor y cómo utilizarlas.

- ① **Indicador de número de disco**
Muestra el disco que se está reproduciendo actualmente.
- ② **Indicador de tiempo de reproducción**
Muestra el tiempo transcurrido de reproducción de la pista actual.
- ③ **Indicador de número de pista**
Muestra la pista que se está reproduciendo actualmente.

1 Presione SOURCE para seleccionar el reproductor de CD múltiple.

Presione **SOURCE** hasta seleccionar el reproductor de CD múltiple como la fuente.

2 Utilice VOLUME para ajustar el nivel de sonido.

Presione este botón para aumentar o disminuir el volumen.

3 Seleccione el disco que desea escuchar con los botones 1–6.

Para los discos ubicados en 1 a 6, presione el botón numérico correspondiente.

Si desea seleccionar un disco ubicado en 7 a 12, presione el número correspondiente, como por ejemplo, **1** para 7, y mantenga presionado hasta que el número del disco aparezca en el display.

- También se puede seleccionar un disco consecutivamente presionando ▲/▼.

4 Para realizar el avance rápido o retroceso, presione ◀ o ▶ y mantenga presionado.

5 Para saltar y retroceder o avanzar hasta otra pista, presione ◀ o ▶.

Al presionar ▶ se salta al comienzo de la siguiente pista. Al presionar una vez el botón ◀, se salta al comienzo de la pista actual. Si se vuelve a pulsar este botón, se saltará a la pista anterior.



Notas

- Cuando el reproductor de CD múltiple realiza las funciones preparatorias, se visualiza **READY**.
- Si el reproductor de CD múltiple no funciona correctamente, puede aparecer un mensaje de error tal como **ERROR-11**. Consulte el manual de instrucciones del reproductor de CD múltiple.
- Si no hay discos en el cargador de CD del reproductor de CD múltiple, se visualiza **NO DISC**.
- Cuando se selecciona un disco CD TEXT en un lector de Multi-CD compatible, los títulos del disco y de las pistas comienzan a desplazarse hacia la izquierda automáticamente. ◻

Reproductor de CD múltiple de 50 discos

Sólo las funciones descritas en este manual son compatibles con los reproductores de CD múltiple de 50 discos. ◻

Reproductor de CD múltiple

Introducción a las funciones avanzadas del reproductor de CD múltiple

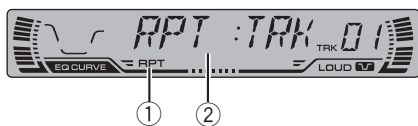

① Indicador RPT

Aparece cuando se selecciona la gama de repetición para la pista actual.

② Visualización de función

Muestra el estado de la función.

● Presione FUNCTION para visualizar los nombres de las funciones.

Presione **FUNCTION** repetidamente para cambiar entre las siguientes funciones:

RPT (repetición de reproducción)—**RDM** (reproducción aleatoria)—**SCAN** (reproducción con exploración)—**ITS-P** (reproducción ITS)—**PAUSE** (pausa)—**COMP** (compresión y DBE)

■ Para volver a la visualización de reproducción, presione **BAND**.



Nota

Si no se utiliza la función en unos 30 segundos, el display volverá automáticamente a la visualización de reproducción. ■

Repetición de reproducción

Hay tres gamas de repetición en el reproductor de CD múltiple: **MCD** (repetición de todos los discos en el reproductor de CD múltiple), **TRK** (repetición de una sola pista) y **DSC** (repetición de disco).

1 Presione FUNCTION para seleccionar RPT.

Presione **FUNCTION** hasta que **RPT** aparezca en el display.

2 Presione ◀ o ▶ para seleccionar la gama de repetición.

Presione ◀ o ▶ hasta que la gama de repetición deseada aparezca en el display.

- **MCD** – Repite todos los discos en el reproductor de CD múltiple
- **TRK** – Sólo repite la pista actual
- **DSC** – Repite el disco actual



Notas

- Si se seleccionan otros discos durante la repetición de reproducción, la gama de repetición cambia a **MCD**.
- Si se realiza una búsqueda de pistas o el avance rápido/retroceso durante la repetición **TRK**, la gama de repetición cambia a **DSC**. ■

Reproducción de las pistas en un orden aleatorio

La reproducción aleatoria le permite reproducir las pistas en un orden aleatorio dentro de la gama de repetición **MCD** y **DSC**.

1 Seleccione la gama de repetición.

Consulte *Repetición de reproducción* en esta página.

2 Presione FUNCTION para seleccionar RDM.

Presione **FUNCTION** hasta que **RDM** aparezca en el display.

Reproductor de CD múltiple

3 Presione ▲ para activar la reproducción aleatoria.

RDM :ON aparece en el display. Las pistas se reproducirán en un orden aleatorio en la gama de repetición **MCD** o **DSC** seleccionada anteriormente.

4 Presione ▼ para desactivar la reproducción aleatoria.

RDM :OFF aparece en el display. La reproducción de las pistas continuará en el orden normal.



Nota

Si se activa la reproducción aleatoria en **DSC** y se vuelve a la visualización de reproducción, **DRDM** aparecerá en el display. □

Exploración de CD y pistas

Mientras utiliza la gama de repetición **DSC**, el comienzo de cada pista del disco seleccionado se reproduce durante unos 10 segundos. En cambio, cuando utiliza la gama **MCD**, el comienzo de la primera pista de cada disco se reproduce durante unos 10 segundos.

1 Seleccione la gama de repetición.

Consulte *Repetición de reproducción* en la página anterior.

2 Presione FUNCTION para seleccionar SCAN.

Presione **FUNCTION** hasta que **SCAN** aparezca en el display.

3 Presione ▲ para activar la reproducción con exploración.

SCAN :ON aparece en el display. Se reproducirán los primeros 10 segundos de cada pista del disco actual (o la primera pista de cada disco).

4 Cuando encuentre la pista (o el disco) deseada(o), presione ▼ para desactivar la exploración.

SCAN :OFF aparece en el display. La pista (o el disco) se continuará reproduciendo.

■ Si el display vuelve automáticamente a la visualización de reproducción, seleccione **SCAN** de nuevo presionando **FUNCTION**.



Notas

- Una vez finalizada la exploración de pistas o discos, volverá a comenzar la reproducción normal de las pistas.
- Si se activa la reproducción con exploración en **DSC** y se vuelve a la visualización de reproducción, **DSCN** aparecerá en el display. □

Pausa de la reproducción de un CD

La pausa le permite detener temporalmente la reproducción del CD.

1 Presione FUNCTION para seleccionar PAUSE.

Presione **FUNCTION** hasta que **PAUSE** aparezca en el display.

2 Presione ▲ para activar la pausa.

PAUSE:ON aparece en el display. Se detiene temporalmente la reproducción de la pista actual.

3 Presione ▼ para desactivar la pausa.

PAUSE:OFF aparece en el display. La reproducción se reanuda desde el mismo lugar donde se activó la pausa.



Nota

También se puede activar o desactivar la pausa presionando **PAUSE**. □

Reproductor de CD múltiple

Uso de listas de reproducción ITS

La función ITS (selección instantánea de pista) le permite crear una lista de reproducción de sus pistas favoritas de los discos que se encuentran en el cargador del reproductor de CD múltiple. Después de añadir sus pistas favoritas a la lista de reproducción, puede activar la reproducción ITS y reproducir sólo las pistas seleccionadas.

Creación de una lista de reproducción con la programación ITS

Se puede utilizar la función ITS para ingresar y reproducir hasta 99 pistas por disco y hasta 100 discos (con el título del disco). (Con los reproductores de CD múltiple anteriores a los modelos CDX-P1250 y CDX-P650, se pueden almacenar hasta 24 pistas en la lista de reproducción.)

1 Reproduzca el CD que desea programar.

Presione **▲** o **▼** para seleccionar el CD.

2 Presione **FUNCTION** y mantenga presionado hasta que **TITLE IN** aparezca en el display, y presione **FUNCTION** para seleccionar ITS.

Después de que visualice **TITLE IN**, presione **FUNCTION** repetidamente y aparecerán en el display las siguientes funciones:

TITLE IN (ingreso de títulos de discos)—**ITS** (programación ITS)

3 Seleccione la pista deseada presionando **◀** o **▶**.

4 Presione **▲** para almacenar la pista que se está reproduciendo actualmente en la lista de reproducción.

Se visualiza **IN** brevemente y la pista actual seleccionada se añade a la lista de reproducción. Se vuelve a visualizar **ITS** en el display.

5 Presione **BAND** para volver a la visualización de reproducción.



Nota

Después de que los datos para 100 discos han sido almacenados en la memoria, los datos para un nuevo disco se superponen a los datos más antiguos.

Reproducción de la lista de reproducción ITS

La reproducción ITS le permite escuchar las pistas que ha ingresado en su lista de reproducción ITS. Cuando activa la reproducción ITS, se comenzarán a reproducir las pistas de la lista de reproducción ITS en el reproductor de CD múltiple.

1 Seleccione la gama de repetición.

Consulte *Repetición de reproducción* en la página 113.

2 Presione **FUNCTION** para seleccionar **ITS-P**.

Presione **FUNCTION** hasta que **ITS-P** aparezca en el display.

3 Presione **▲** para activar la reproducción ITS.

ITS-P:ON aparece en el display. La reproducción de las pistas de la lista comienza en la gama de repetición **MCD** o **DSC** seleccionada anteriormente.

- Si no hay pistas programadas en la gama de repetición actual, se visualiza **EMPTY**.

Reproductor de CD múltiple

4 Presione ▼ para desactivar la reproducción ITS.

ITS-P:OFF aparece en el display. La reproducción continuará en el orden normal desde la pista y el CD que se están reproduciendo.

Borrado de una pista de la lista de reproducción ITS

Cuando se desea borrar una pista de la lista de reproducción ITS, se puede hacer si la reproducción ITS está activada.

Si la reproducción ITS ya está activada, vaya al paso 2. Si la reproducción ITS todavía no está activada, presione **FUNCTION**.

1 Reproduzca el CD del que desea borrar una pista que está en la lista de reproducción ITS y active la reproducción ITS.

Consulte *Reproducción de la lista de reproducción ITS* en la página anterior.

2 Presione **FUNCTION** y mantenga presionado hasta que **TITLE IN** aparezca en el display, y presione **FUNCTION** para seleccionar ITS.

Después de que visualice **TITLE IN**, presione **FUNCTION** hasta que **ITS** aparezca en el display.

3 Seleccione la pista deseada presionando ◀ o ▶.

4 Presione ▼ para borrar una pista de la lista de reproducción ITS.

La pista que se está reproduciendo se borra de la lista de reproducción ITS y comienza la reproducción de la próxima pista de la lista.

- Si no hay pistas de la lista de reproducción en la gama actual, se visualiza **EMPTY** y se reanuda la reproducción normal.

5 Presione **BAND** para volver a la visualización de reproducción.

Borrado de un CD de la lista de reproducción ITS

Cuando se desea borrar todas las pistas de un CD de la lista de reproducción ITS, se puede hacer si la reproducción ITS está desactivada.

1 Reproduzca el CD que desea borrar.

Presione ▲ o ▼ para seleccionar el CD.

2 Presione **FUNCTION** y mantenga presionado hasta que **TITLE IN** aparezca en el display, y presione **FUNCTION** para seleccionar ITS.

Después de que visualice **TITLE IN**, presione **FUNCTION** hasta que **ITS** aparezca en el display.

3 Presione ▼ para borrar todas las pistas del CD que se está reproduciendo de la lista de reproducción ITS.

Todas las pistas del CD que se está reproduciendo se borran de la lista de reproducción y se visualiza **CLEAR**.

4 Presione **BAND** para volver a la visualización de reproducción. ◻

Uso de las funciones de títulos de discos

Se pueden ingresar títulos de CD y visualizarlos. De esta manera, se puede buscar y seleccionar con facilidad el disco que se desea reproducir.

Ingreso de títulos de discos

Esta función le permite ingresar títulos de hasta 8 letras y hasta 100 títulos de discos (con la lista de reproducción ITS) en el reproductor de CD múltiple.

Reproductor de CD múltiple

1 Reproduzca el CD cuyo título desea ingresar.

Presione ▲ o ▼ para seleccionar el CD.

2 Presione FUNCTION y mantenga presionado hasta que TITLE IN aparezca en el display.

Después de que visualice **TITLE IN**, presione **FUNCTION** repetidamente y aparecerán en el display las siguientes funciones:

TITLE IN (ingreso de títulos de discos)—**ITS** (programación ITS)

- Al reproducir un disco CD TEXT en un reproductor de CD múltiple compatible con este tipo de disco, no podrá cambiar a **TITLE IN**. El título del disco ya estará grabado en el disco CD TEXT.

3 Presione ▲ o ▼ para seleccionar una letra del alfabeto.

Cada vez que se presiona ▲, se visualizará una letra del alfabeto en orden ascendente **A B C ... X Y Z**, y los números y símbolos en el orden de **1 2 3 ... > []**. Cada vez que se presiona ▼, se visualizará una letra en el orden inverso, tal como **Z Y X ... C B A**.



4 Presione ► para mover el cursor a la próxima posición de carácter.

Cuando se visualice la letra deseada, presione ► para mover el cursor a la próxima posición y seleccione la próxima letra. Presione ◀ para mover el cursor hacia atrás en el display.

5 Mueva el cursor a la última posición presionando ► después de ingresar el título.

Al presionar ► una vez más, el título ingresado se almacena en la memoria.

6 Presione BAND para volver a la visualización de reproducción.



Notas

- Los títulos se conservan en la memoria, aun después de que se quitan los discos del cargador y se llaman cuando se vuelven a colocar los discos correspondientes.
- Después que los datos para 100 discos han sido almacenados en la memoria, los datos para un nuevo disco se sobreponen a los datos más antiguos.

Visualización de los títulos

Se puede visualizar el título de cualquier disco que haya sido almacenado con un título.

● Presione DISPLAY.

Presione **DISPLAY** repetidamente para cambiar entre los siguientes ajustes:

Tiempo de reproducción—**DISC TTL** (título del disco)

Cuando se selecciona **DISC TTL**, se visualiza en el display el título del disco que se está reproduciendo actualmente.

- Si no se ha ingresado ningún título para el disco, se visualizará **NO TITLE**. □

Uso de las funciones CD TEXT

Estas funciones sólo se pueden usar con un reproductor de CD múltiple compatible con CD TEXT.

Algunos discos contienen información que viene codificada de fábrica. Estos discos pueden contener información tal como el título del CD, el título de la pista, el nombre del artista y el tiempo de reproducción, y se denominan discos CD TEXT. Sólo estos discos especialmente codificados son compatibles con las funciones que se indican a continuación.

Reproductor de CD múltiple

Visualización de títulos de discos CD TEXT

● Presione **DISPLAY**.

Presione **DISPLAY** repetidamente para cambiar entre los siguientes ajustes:

Tiempo de reproducción—**DISC TTL** (título del disco)—**ART NAME** (nombre del artista del disco)—**TRK TTL** (título de la pista)

—**ART NAME** (nombre del artista de la pista)

■ Si determinada información no se grabó en un disco CD TEXT, se visualizará **NO XXXX** (p. ej., **NO D-TTL**).

Desplazamiento de títulos en el display

Esta unidad sólo puede mostrar las primeras 8 letras de **DISC TTL**, **ART NAME**, **TRK TTL** y **ART NAME**. Cuando la información grabada tiene más de 8 letras, se podrá desplazar el texto hacia la izquierda para que se pueda ver el resto del título.

● Presione **DISPLAY** y mantenga presionado hasta que el título comience a desplazarse hacia la izquierda.

El resto del título aparecerá en el display.

Uso de la compresión y del enfatizador de graves

Estas funciones sólo se pueden usar con un reproductor de CD múltiple compatible con ellas.

El uso de las funciones **COMP** (compresión) y **DBE** (enfatizador dinámico de graves) le permite ajustar la calidad sonora que ofrece el reproductor de CD múltiple. Cada una de las funciones tiene un ajuste de dos pasos. La función **COMP** equilibra la salida de los sonidos más fuertes y más suaves a volúmenes altos. La función **DBE** intensifica los niveles

de graves para proporcionar un sonido de reproducción más completo. Escuche cada uno de los efectos a medida que los selecciona y utilice la función que realce mejor la reproducción de la pista o del CD que está escuchando.

1 Presione **FUNCTION** para seleccionar **COMP**.

Presione **FUNCTION** hasta que **COMP** aparezca en el display.

■ Si el reproductor de CD múltiple no es compatible con la función **COMP/DBE**, se visualiza **NO COMP** cuando se intenta seleccionar la función.

2 Presione **▲** o **▼** para seleccionar el ajuste favorito.

Presione **▲** o **▼** repetidamente para cambiar entre los siguientes ajustes:

COMP OFF—COMP 1—COMP 2—COMP OFF—DBE 1—DBE 2

Ajustes de audio

Introducción a los ajustes de audio

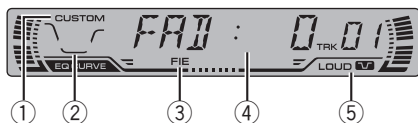

- ① **Indicador CUSTOM**
Aparece cuando se selecciona la curva de ecualización personalizada.
- ② **Curva de ecualización**
Muestra el ecualizador preajustado seleccionado.
- ③ **Indicador FIE**
Aparece cuando la función de mejora de imagen frontal está activada.
- ④ **Visualización de audio**
Muestra el estado de los ajustes de audio.
- ⑤ **Indicador LOUD**
Aparece en el display cuando se activa la sonoridad.

● **Presione AUDIO para visualizar los nombres de las funciones de audio.**

Presione **AUDIO** repetidamente para cambiar entre las siguientes funciones de audio:

FAD (ajuste del balance)—**EQ-L** (ecualizador)—**LOUD** (sonoridad)—**FIE** (mejora de imagen frontal)—**SLA** (ajuste del nivel de fuente)

- Cuando se seleccione el sintonizador de FM como fuente, no se puede cambiar a **SLA**.
- Para volver a la visualización de cada fuente, presione **BAND**.

Nota

Si no se utiliza la función de audio en unos 30 segundos, el display volverá automáticamente a la visualización de la fuente. 

Uso del ajuste del balance

Se puede seleccionar el ajuste de fader/balance que proporciona un entorno de audio ideal en todos los asientos ocupados.

1 **Presione AUDIO para seleccionar FAD.**

Presione **AUDIO** hasta que **FAD** aparezca en el display.

- Si el balance se ajustó con anterioridad, se visualizará **BAL**.

2 **Presione ▲ o ▼ para ajustar el balance entre los altavoces delanteros/traseros.**

Cada vez que se presiona **▲** o **▼**, se mueve el balance entre los altavoces delanteros/traseros hacia adelante o hacia atrás.

Se visualiza **FAD :F15 – FAD :R15** mientras el balance entre los altavoces delanteros/traseros se mueve desde adelante hacia atrás.

- **FAD : 0** es el ajuste apropiado cuando se usan sólo dos altavoces.

3 **Presione ◀ o ▶ para ajustar el balance entre los altavoces izquierdos/derechos.**

Cuando se presiona **◀** o **▶**, se visualiza **BAL 0**.

Cada vez que se presiona **◀** o **▶**, se mueve el balance entre los altavoces izquierdos/derechos hacia la izquierda o hacia la derecha.

Se visualiza **BAL L9 – BAL R9** mientras se mueve el balance entre los altavoces izquierdos/derechos desde la izquierda hacia la derecha. 

Uso del ecualizador

El ecualizador le permite ajustar la ecualización de acuerdo con las características acústicas del interior del automóvil.

Llamada de las curvas de ecualización

Hay seis curvas de ecualización almacenadas que se pueden llamar con facilidad en cualquier momento. A continuación se ofrece una lista de las curvas de ecualización:

Visualización	Curva de ecualización
SPR-BASS	Supergraves
POWERFUL	Potente
NATURAL	Natural
VOCAL	Vocal
CUSTOM	Personalizada
EQ FLAT	Plana

- **CUSTOM** es una curva de ecualización ajustada creada por el usuario.
- Se puede crear una curva **CUSTOM** separada por cada fuente. (El reproductor de CD incorporado y el reproductor de CD múltiple se definen en el mismo ajuste de ecualización automáticamente.) Si se realizan ajustes, los valores de las curvas de ecualización se memorizarán en **CUSTOM**.
- Cuando se selecciona **EQ FLAT**, no se introduce ningún suplemento o corrección al sonido. Esto es útil para verificar el efecto de las curvas de ecualización cambiándose alternativamente entre **EQ FLAT** y otra curva de ecualización definida.

● Presione EQ para seleccionar el ecualizador.

Presione **EQ** repetidamente para cambiar entre las siguientes opciones:

SPR-BASS—POWERFUL—NATURAL—VOCAL—CUSTOM—EQ FLAT

Ajuste de las curvas de ecualización

Puede configurar el ajuste de la curva de ecualización seleccionado según lo desee. Los ajustes de la curva de ecualización configurados se memorizan en **CUSTOM**.

1 Presione **AUDIO** para seleccionar el ajuste de la curva de ecualización.

Presione **AUDIO** hasta que **EQ-L** aparezca en el display.

- Si se ha ajustado anteriormente la banda de ecualización, se visualizará la banda seleccionada previamente en lugar de **EQ-L**.

2 Presione ◀ o ▶ para seleccionar la banda a ajustar.

Cada vez que se presiona ◀ o ▶, se cambia entre las bandas en el siguiente orden:

EQ-L (bajo)—**EQ-M** (medio)—**EQ-H** (alto)

3 Presione ▲ o ▼ para ajustar el nivel de la banda de ecualización.

Cada vez que se presiona ▲ o ▼, se aumenta o disminuye el nivel de la banda.

Se visualiza **+6 – -6** mientras se aumenta o disminuye el nivel.

- Se puede seleccionar otra banda y ajustar su nivel.



Nota

Si se realizan ajustes cuando hay seleccionada una curva distinta a **CUSTOM**, la curva recién ajustada reemplazará a la anterior. Aparecerá una nueva curva con **CUSTOM** en el display mientras se selecciona la curva de ecualización.

Ajustes de audio

Ajuste preciso de las curvas de equalización

Se puede ajustar la frecuencia central y el factor Q (características de las curvas) de cada banda de curvas seleccionada (EQ-L/EQ-M/EQ-H).

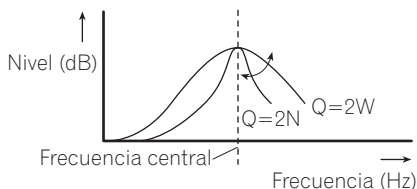

1 Presione AUDIO y mantenga presionado hasta que la frecuencia y el factor Q (p. ej., F- 80 Q 1W) aparezcan en el display.

2 Presione AUDIO para seleccionar la banda deseada para el ajuste.

Baja—Media—Alta

3 Presione ◀ o ▶ para seleccionar la frecuencia deseada.

Presione ◀ o ▶ hasta que la frecuencia deseada aparezca en el display.

Baja: **40—80—100—160** (Hz)

Media: **200—500—1k—2k** (Hz)

Alta: **3k—8k—10k—12k** (Hz)

4 Presione ▲ o ▼ para seleccionar el factor Q deseado.

Presione ▲ o ▼ hasta que el factor Q deseado aparezca en el display.

2N—1N—1W—2W



Nota

Si se realizan ajustes cuando hay seleccionada una curva distinta a **CUSTOM**, la curva recién ajustada reemplazará a la anterior. Aparecerá una nueva curva con **CUSTOM** en el display mientras se selecciona la curva de equalización. ▣

Ajuste de la sonoridad

La sonoridad compensa las deficiencias en las gamas de sonido bajas y altas cuando se escucha a un volumen bajo.

1 Presione AUDIO para seleccionar LOUD.

Presione **AUDIO** hasta que **LOUD** aparezca en el display.

2 Presione ▲ para activar la sonoridad.

El nivel de sonoridad (p. ej., **LOUD MID**) aparece en el display.

3 Presione ◀ o ▶ para seleccionar el nivel deseado.

Cada vez que se presiona ◀ o ▶, se selecciona el nivel en el siguiente orden:

LOW (bajo)—**MID** (medio)—**HI** (alto)

4 Presione ▼ para desactivar la sonoridad.

LOUD :OFF aparece en el display.



Nota

También se puede activar o desactivar la sonoridad presionando **LOUDNESS**. ▣

Mejora de imagen frontal (F.I.E.)

La función F.I.E. (mejora de imagen frontal) es un método sencillo para mejorar la imagen frontal cortando la salida de la frecuencia de gamas medias y altas de los altavoces traseros y limitando su salida a las frecuencias de gamas bajas. Se puede seleccionar la frecuencia que se desea cortar.

**Precaución**

Cuando se desactiva la función F.I.E., los altavoces traseros emiten el sonido de todas las frecuencias, no sólo los sonidos graves. Disminuya el volumen antes de desactivar la F.I.E. para evitar que el volumen aumente de repente.

1 Presione AUDIO para seleccionar FIE.

Presione **AUDIO** hasta que **FIE** aparezca en el display.

2 Presione ▲ para activar la función F.I.E.

- Para desactivar la función F.I.E., presione ▼.

3 Presione ◀ o ▶ para seleccionar la frecuencia deseada.

Cada vez que se presiona ◀ o ▶, se selecciona la frecuencia en el siguiente orden:

100—160—250 (Hz)

**Notas**

- Después de activar la función F.I.E., utilice el ajuste del balance (consulte la página 119) y ajuste los niveles de volumen de los altavoces delanteros y traseros hasta que queden equilibrados.
- Desactive la función F.I.E. si utiliza un sistema de 2 altavoces. 

Ajuste de los niveles de la fuente

La función SLA (ajuste del nivel de fuente) le permite ajustar el nivel de volumen de cada fuente para evitar cambios radicales en el volumen cuando se cambia entre las fuentes.

- Los ajustes se basan en el nivel de volumen del sintonizador de FM, que se mantiene inalterado.

1 Compare el nivel de volumen del sintonizador de FM con el de la fuente que desea ajustar.

2 Presione AUDIO para seleccionar SLA.

Presione **AUDIO** hasta que **SLA** aparezca en el display.

3 Presione ▲ o ▼ para ajustar el volumen de la fuente.

Cada vez que se presiona ▲ o ▼, se aumenta o disminuye el volumen de la fuente.

Se visualiza **SLA: +4** – **SLA: -4** mientras se aumenta o disminuye el volumen de la fuente.

**Notas**

- Como el volumen del sintonizador de FM es el control, no es posible aplicarle los ajustes del nivel de fuente al sintonizador.
- El nivel del volumen del sintonizador AM también se puede ajustar con el ajuste de nivel de fuente.
- El reproductor de CD incorporado y el reproductor de CD múltiple se definen automáticamente con el mismo ajuste del nivel de fuente.
- La unidad externa 1 y la unidad externa 2 se definen automáticamente con el mismo ajuste del nivel de fuente. 

Ajustes iniciales

Configuración de los ajustes iniciales

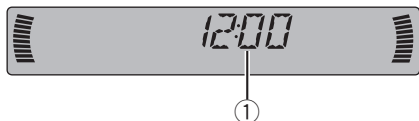

Se puede realizar la configuración inicial de los diferentes ajustes de esta unidad.

① Visualización de función

Muestra el estado de la función.

1 Presione SOURCE y mantenga presionado hasta que se apague la unidad.

2 Presione FUNCTION y mantenga presionado hasta que el reloj aparezca en la pantalla.

3 Presione FUNCTION para seleccionar uno de los ajustes iniciales.

Presione **FUNCTION** repetidamente para cambiar entre los siguientes ajustes:

Reloj—**WARN** (tono de advertencia)—**AUX** (entrada auxiliar)

Siga las instrucciones que se indican a continuación para operar cada ajuste en particular.

- Para cancelar los ajustes iniciales, presione **BAND**.
- También se pueden cancelar los ajustes iniciales presionando **FUNCTION** hasta que se apague la unidad. 

Ajuste del reloj

Siga estas instrucciones para ajustar el reloj.

1 Presione FUNCTION para seleccionar el reloj.

Presione **FUNCTION** repetidamente hasta que el reloj aparezca en la pantalla.

2 Presione ◀ o ▶ para seleccionar el segmento de la visualización del reloj que desea ajustar.

Al presionar ◀ o ▶ se cambiará entre horas y minutos:

Horas—Minutos

Al seleccionar las horas o los minutos de la visualización del reloj, los dígitos seleccionados destellarán.



3 Presione ▲ o ▼ para ajustar el reloj.

Al presionar ▲ se aumentarán los dígitos de las horas o los minutos seleccionados. Al presionar ▼ se disminuirán los dígitos de las horas o los minutos seleccionados. 

Cambio del tono de advertencia

Si no se extrae la carátula de la unidad principal dentro de los cinco segundos después de desconectar la llave de encendido del automóvil, se emitirá un tono de advertencia. Se puede desactivar el tono de advertencia.

1 Presione FUNCTION para seleccionar WARN.

Presione **FUNCTION** repetidamente hasta que **WARN** aparezca en el display.

2 Presione ▲ o ▼ para activar o desactivar **WARN**.

Al presionar ▲ o ▼ se activará o desactivará **WARN** y se visualizará en el display el estado correspondiente (p. ej., **WARN :ON**). 

Cambio del ajuste de un equipo auxiliar

Se puede utilizar un equipo auxiliar con esta unidad. Active el ajuste auxiliar al utilizar un equipo auxiliar conectado a esta unidad.

1 Presione **FUNCTION** para seleccionar **AUX**.

Presione **FUNCTION** repetidamente hasta que **AUX** aparezca en el display.

2 Presione ▲ o ▼ para activar o desactivar **AUX**.

Al presionar ▲ o ▼ se activará o desactivará **AUX** y se visualizará en el display el estado correspondiente (p. ej., **AUX :ON**). 

Otras funciones

Activación y desactivación de la visualización del reloj

Puede activar o desactivar la visualización del reloj.

- **Presione CLOCK para activar o desactivar la visualización del reloj.**

Cada presión de **CLOCK** activa o desactiva la visualización del reloj.

- La visualización del reloj desaparece temporalmente cuando se realizan otras operaciones, pero vuelve a aparecer después de 25 segundos.



Nota

Aun cuando las fuentes estén desactivadas, el reloj se visualizará en la pantalla. Al presionar **CLOCK** se activa o desactiva la visualización del reloj. □

Uso de la fuente AUX

Un interconector IP-BUS-RCA tal como el CD-RB20/CD-RB10 (que se vende por separado) le permite conectar esta unidad a un equipo auxiliar con salida RCA. Si necesita información más detallada, consulte el manual de instrucciones del interconector de IP-BUS RCA.

Selección de AUX como la fuente

- **Presione SOURCE para seleccionar AUX como la fuente.**

Presione **SOURCE** hasta que **AUX** aparezca en el display.

- Si no se activa el ajuste de la fuente auxiliar, no se podrá seleccionar **AUX**. Para obtener más información, consulte *Cambio del ajuste de un equipo auxiliar* en la página anterior.

Ajuste del título del equipo auxiliar

Se puede cambiar el título que se visualiza para la fuente **AUX**.

- 1 Después de seleccionar AUX como la fuente, presione FUNCTION y mantenga presionado hasta que TITLE IN aparezca en el display.**

- 2 Presione ▲ o ▼ para seleccionar una letra del alfabeto.**

Cada vez que se presiona ▲, se visualizará una letra del alfabeto en orden ascendente **A B C ... X Y Z**, y los números y símbolos en el orden de **1 2 3 ... > []**. Cada vez que se presiona ▼, se visualizará una letra en el orden inverso, tal como **Z Y X ... C B A**.



- 3 Presione ► para mover el cursor a la próxima posición de carácter.**

Cuando se visualice la letra deseada, presione ► para mover el cursor a la próxima posición y seleccione la próxima letra. Presione ◀ para mover el cursor hacia atrás en el display.

- 4 Mueva el cursor a la última posición presionando ► después de ingresar el título.**

Al presionar ► una vez más, el título ingresado se almacena en la memoria.

- 5 Presione BAND para volver a la visualización de reproducción.** □

Comprensión de los mensajes de error del reproductor de CD incorporado

Cuando se presentan problemas durante la reproducción de un CD, puede aparecer un mensaje de error en el display. Si esto ocurre, consulte la tabla que se ofrece a continuación para ver la causa del problema y la acción correctiva sugerida. Si no es posible corregir el error, póngase en contacto con su concesionario o el servicio técnico oficial de Pioneer más próximo a su domicilio.

Mensaje	Causa	Acción
ERROR-11, 12, 17, 30	Disco sucio	Limpie el disco.
ERROR-11, 12, 17, 30	Disco rayado	Reemplace el disco.
ERROR-10, 11, 12, 17, 30, A0	Problema eléctrico o mecánico	Cambie la llave de encendido del automóvil entre las posiciones de activación y desactivación, o cambie a una fuente diferente, y después vuelva a activar el reproductor de CD.
ERROR-22, 23	No se puede reproducir el formato del CD	Reemplace el disco.
ERROR-44	Se saltan todas las pistas	Reemplace el disco.
HEAT	Recalentamiento del reproductor de CD	Apague el reproductor de CD y espere que se enfríe.



Reproductor de CD y cuidados

- Sólo utilice discos compactos que tengan una de las marcas Compact Disc Digital Audio que se muestran a continuación.



- Sólo utilice discos compactos normales y redondos. Si se coloca un CD de otra forma y no redondo, es posible que el CD se atasque en el reproductor o que no se reproduzca correctamente.



- Revise todos los discos compactos para ver si están agrietados, rayados o alabeados antes de reproducirlos. Es posible que los CD que se encuentran en estas condiciones no se reproduzcan correctamente. No utilice estos discos.
- Evite tocar la superficie grabada (lado no impreso) cuando maneje los discos.
- Almacene los discos en sus cajas cuando no los utilice.
- Mantenga los discos fuera del alcance de la luz solar directa y no los exponga a altas temperaturas.
- No fije etiquetas, no escriba ni aplique sustancias químicas en la superficie de los discos.
- Para eliminar la suciedad de un CD, límpielo con un paño suave desde el centro.



Información adicional

- Si se usa un calefactor en el invierno, se puede condensar humedad en las piezas internas del reproductor de CD. La humedad condensada puede causar una falla del reproductor. En caso de que esto ocurra, apague el reproductor de CD durante alrededor de una hora para permitir que el reproductor se seque y limpie los discos húmedos con un paño suave para eliminar la humedad.
- Las vibraciones en las carreteras pueden interrumpir la reproducción de un CD. ■
- Esta unidad es compatible con la función de salto de pista de discos CD-R/CD-RW. Las pistas con información de salto de pista se saltan automáticamente (en el caso de datos de audio (CD-DA)).
- Si se coloca un disco CD-RW en esta unidad, el tiempo de reproducción será mayor que el de un disco CD o CD-R convencional.
- Lea las precauciones que se incluyen con los discos CD-R/CD-RW antes de utilizarlos. ■

Discos CD-R/CD-RW

- Cuando se utilizan discos CD-R/CD-RW, sólo se pueden reproducir los discos finalizados.
- Es posible que no se puedan reproducir los discos CD-R/CD-RW grabados en un grabador de CD de música o un PC debido a sus características, por las rayaduras y la suciedad que pueda tener el disco o por la suciedad, condensación, etc. acumulada en el lente del producto.
- Es posible que no se puedan reproducir los discos grabados en un PC por los ajustes de la aplicación y el entorno utilizados. Grabe los discos con el formato correcto. (Para obtener información, póngase en contacto con el fabricante de la aplicación.)
- Puede resultar imposible reproducir los discos CD-R/CD-RW en caso de exposición a los rayos solares directos, altas temperaturas o debido a las condiciones de almacenamiento del automóvil.
- Es posible que no se puedan visualizar los títulos y demás información de texto grabados en un disco CD-R/CD-RW en esta unidad (en el caso de datos de audio (CD-DA)).

Ficheros MP3

- MP3 es la abreviatura de "MPEG Audio Layer 3" y alude a una norma de tecnología de compresión de audio.
- Esta unidad permite reproducir ficheros MP3 en discos CD-ROM, CD-R y CD-RW. También se pueden reproducir grabaciones de discos compatibles con los niveles 1 y 2 de la norma ISO9660, y con el sistema de archivo Romeo y Joliet.
- Se pueden reproducir discos grabados compatibles con el formato multi-sesión.
- Los ficheros MP3 no son compatibles con la transferencia de datos en formato Packet Write.
- Se pueden visualizar, como máximo, 32 caracteres del nombre de un fichero, incluida la extensión (.mp3), contados desde el primer carácter.
- Se pueden visualizar, como máximo, 32 caracteres del nombre de una carpeta.
- En el caso de los ficheros grabados con el sistema Romeo y Joliet, sólo se pueden visualizar los primeros 32 caracteres.

Información adicional

- Al reproducir discos con ficheros MP3 y datos de audio (CD-DA), tales como CD-EXTRA y CD de MODO MIXTO (MIXED-MODE CD), los dos tipos de discos se pueden reproducir sólo si se cambia el modo entre MP3 y CD-DA.
- La secuencia de selección de la carpeta que se desea reproducir y las demás operaciones constituyen la secuencia de escritura que utiliza el programa de escritura. Por este motivo, la secuencia esperada en el momento de la reproducción puede no coincidir con la secuencia de reproducción real. Sin embargo, hay algunos programas de escritura que permiten definir el orden de la reproducción.
- Los ficheros son compatibles con los formatos de etiqueta ID3 Ver. 1.0 y Ver. 1.1, que permiten visualizar el álbum (título del disco), la pista (título de la pista) y el artista (artista de la pista).
- Sólo cuando se reproducen ficheros MP3 con frecuencias de 32; 44,1 y 48 kHz, funciona el enfatizador. (Se pueden reproducir frecuencias de muestreo de 16; 22,05; 24; 32; 44,1, 48 kHz.)
- No existe compatibilidad con la lista de reproducción m3u.
- No existe compatibilidad con el formato MP3i (MP3 interactivo) ni mp3 PRO.
- La calidad del sonido de los ficheros MP3 suele ser mejor cuando se utilizan velocidades de grabación superiores. Esta unidad puede reproducir grabaciones con velocidades de 8 kbps a 320 kbps, pero para poder disfrutar de una determinada calidad de sonido, se recomienda utilizar sólo los discos grabados con una velocidad de 128 kbps, como mínimo.

🚫 Importante

- Al escribir el nombre de un fichero MP3, añade la extensión correspondiente (.mp3).

- Esta unidad reproduce los ficheros con la extensión (.mp3) como fichero MP3. Para evitar que se genere ruido y se produzcan fallas de funcionamiento, no utilice esta extensión para otros ficheros que no sean ficheros MP3. 🚫

Acerca de las carpetas y los ficheros MP3

- A continuación se ilustra un esquema de un CD-ROM con ficheros MP3. Las subcarpetas se muestran como carpetas de la carpeta seleccionada.

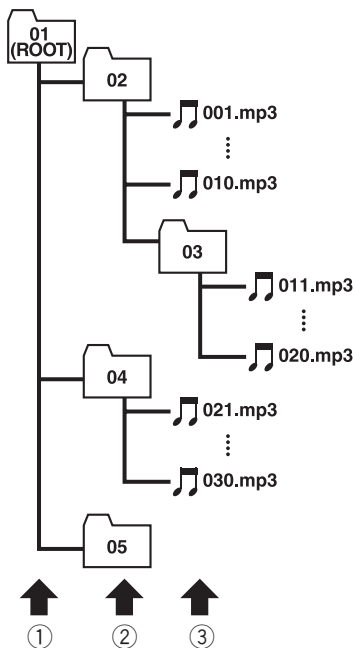

- ① Primer nivel
- ② Segundo nivel
- ③ Tercer nivel

Información adicional



Notas

- Esta unidad asigna los números de carpetas. El usuario no puede asignarlos.
- No se pueden revisar las carpetas que no tienen ficheros MP3. (Se saltarán estas carpetas sin mostrar su número).
- Se pueden reproducir ficheros MP3 en carpetas de hasta 8 niveles. Sin embargo, el comienzo de la reproducción demora cuando los discos tienen muchos niveles. Por este motivo, se recomienda crear discos con no más de 2 niveles.
- Se pueden reproducir hasta 253 elementos de la carpeta de un disco. ▣

Glosario

Velocidad de grabación

Expresa el volumen de datos por segundo o unidades bps (bits por segundo). Cuanto mayor sea la velocidad, más información habrá para reproducir el sonido. Si se utiliza el mismo método de codificación (tal como MP3), cuanto mayor sea la velocidad, la calidad del sonido será superior.

Etiqueta ID3

Es un método para incorporar información relacionada con las pistas en un fichero MP3. Esta información incorporada puede consistir en el título de la pista, el nombre del artista, el título del álbum, el género musical, el año de producción, comentarios y otros datos. El contenido se puede editar libremente utilizando programas con funciones de edición de etiquetas ID3. Si bien las etiquetas están limitadas en la cantidad de caracteres, se puede visualizar la información cuando se reproduce la pista.

Formato ISO9660

Es la norma internacional para la lógica del formato de las carpetas y los ficheros de un CD-ROM. Respecto de este formato, existen reglas para los siguientes dos niveles.

Nivel 1:

Para el nombre del fichero se utiliza un formato 8.3 (el nombre consta de hasta 8 caracteres, mayúsculas en inglés de medio byte, números de medio byte y el signo “_”, con una extensión de tres caracteres.)

Nivel 2:

El nombre del fichero puede tener hasta 31 caracteres (incluido el signo “.” y la extensión del fichero). Cada carpeta contiene menos de 8 jerarquías.

Formatos extendidos

Joliet:

Los nombres de los ficheros pueden tener hasta 64 caracteres.

Romeo:

Los nombres de los ficheros pueden tener hasta 128 caracteres.

m3u

Las listas de reproducción creadas con el programa “WINAMP” tienen la extensión (.m3u).

MP3

MP3 es la abreviatura de “MPEG Audio Layer 3”. Es una norma de compresión de audio definida por un grupo de trabajo (MPEG) de la ISO (Organización Internacional de Normalización). El MP3 puede comprimir los datos de audio hasta aproximadamente una décima parte del nivel de un disco convencional.

Multi-sesión

La multi-sesión es un método de grabación que permite grabar datos adicionales en otro momento. Al grabar datos en un CD-ROM, CD-R o CD-RW, etc., se considera a todos los datos desde el comienzo hasta el final como una sola unidad o sesión. Este método permite grabar más de 2 sesiones en un solo disco.

Packet Write

Es un término general que se refiere a un método para escribir ficheros en un CD-R, etc., en el momento necesario, al igual que en el caso de los ficheros que se escriben en un diskette o el disco duro.

Información adicional

VBR

VBR es la abreviatura de velocidad de grabación variable. En general, se utiliza mucho más la velocidad de grabación constante (CBR). Pero para ajustar con flexibilidad la velocidad de grabación de acuerdo con las necesidades de compresión de audio, se puede lograr un nivel de calidad del sonido con prioridades de compresión.

Información adicional

Especificaciones

General

Fuente de alimentación	14,4 V CC (10,8 – 15,1 V permisible)
Sistema de conexión a tierra	Tipo negativo
Consumo máximo de corriente	10,0 A
Dimensiones (An × Al × Pr):	
DIN	
Bastidor	178 × 50 × 157 mm
Cara anterior	188 × 58 × 19 mm
D	
Bastidor	178 × 50 × 162 mm
Cara anterior	170 × 46 × 14 mm
Peso	1,4 kg

Audio

La potencia de salida continua es de 22 W por canal, mínima a 4 ohmios, ambos canales activados, 50 Hz a 15.000 Hz, con una distorsión armónica de no más del 5%.

Potencia de salida máxima

..... 50 W × 4

Impedancia de carga 4 Ω (4 – 8 Ω permisible)

Nivel de salida máx. del preamplificador (Pre-out)/impedancia de salida 2,2 V/1 kΩ

Ecuador (ecualizador paramétrico de 3 bandas):

Baja

Frecuencia 40/80/100/160 Hz

Factor Q 0,35/0,59/0,95/1,15 (+6 dB si intensificado)

Ganancia ±12 dB

Media

Frecuencia 200/500/1k/2k Hz

Factor Q 0,35/0,59/0,95/1,15 (+6 dB si intensificado)

Ganancia ±12 dB

Alta

Frecuencia 3,15k/8k/10k/12,5k Hz

Factor Q 0,35/0,59/0,95/1,15 (+6 dB si intensificado)

Ganancia ±12 dB

Contorno de sonoridad

Bajo +3,5 dB (100 Hz), +3 dB (10 kHz)

Medio +10 dB (100 Hz), +6,5 dB (10 kHz)

Alto +11 dB (100 Hz), +11 dB (10 kHz) (volumen: -30 dB)

Reproductor de CD

Sistema	Sistema de audio de discos compactos
Discos utilizables	Disco compacto
Formato de la señal:	
Frecuencia de muestreo	44,1 kHz
Número de bits de cuantificación	16; lineal
Características de la frecuencia	5 – 20.000 Hz (±1 dB)
Relación de señal a ruido	94 dB (1 kHz) (red IHF-A)
Gama dinámica	92 dB (1 kHz)
Número de canales	2 (estéreo)
Formato de decodificación MP3	MPEG-1 & 2 Audio Layer 3

Sintonizador de FM

Gama de frecuencias	87,9 – 107,9 MHz
Sensibilidad utilizable	8 dBf (0,7 μV/75 Ω mono, Señal/ruido: 30 dB)
Umbral de silenciamiento a 50 dB	10 dBf (0,9 μV/75 Ω mono)
Relación de señal a ruido	75 dB (red IHF-A)
Distorsión	0,3 % (a 65 dBf, 1 kHz, estéreo) 0,1 % (a 65 dBf, 1 kHz, mono)
Respuesta de frecuencia	30 – 15.000 Hz (±3 dB)
Separación estéreo	45 dB (a 65 dBf, 1 kHz)
Selectividad	80 dB (±200 kHz)
Intermodulación de tres señales (nivel de señal deseado)	30 dBf (dos niveles de señal no deseados: 100 dBf)

Sintonizador AM

Gama de frecuencias	530 – 1.710 kHz (10 kHz)
Sensibilidad utilizable	18 μV (Señal/ruido: 20 dB)
Relación de señal a ruido	65 dB (red IHF-A)



Nota

Las especificaciones y el diseño están sujetos a posibles modificaciones sin previo aviso. ■

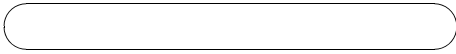





*Register your product at
Enregistrez votre produit au
Registre su producto en*

<http://www.pioneerelectronics.com>

*See "Product registration" page
Voir la page "Enregistrement du produit"
Consulte la página sobre "Registro del producto"*

PIONEER CORPORATION

4-1, MEGURO 1-CHOME, MEGURO-KU, TOKYO 153-8654, JAPAN

PIONEER ELECTRONICS (USA) INC.

P.O. Box 1540, Long Beach, California 90801-1540, U.S.A.
TEL: (800) 421-1404

PIONEER EUROPE NV

Haven 1087, Keetberglaan 1, B-9120 Melsele, Belgium
TEL: (0) 3/570.05.11

PIONEER ELECTRONICS ASIACENTRE PTE. LTD.

253 Alexandra Road, #04-01, Singapore 159936
TEL: 65-6472-1111

PIONEER ELECTRONICS AUSTRALIA PTY. LTD.

178-184 Boundary Road, Braeside, Victoria 3195, Australia
TEL: (03) 9586-6300

PIONEER ELECTRONICS OF CANADA, INC.

300 Allstate Parkway, Markham, Ontario L3R 0P2, Canada
TEL: (905) 479-4411

PIONEER ELECTRONICS DE MEXICO, S.A. de C.V.

Bldv.Manuel Avila Camacho 138 10 piso
Col.Lomas de Chapultepec, Mexico, D.F. 11000
TEL: 55-9178-4270

Published by Pioneer Corporation.
Copyright © 2002 by Pioneer Corporation.
All rights reserved.

Publié par Pioneer Corporation. Copyright
© 2002 par Pioneer Corporation. Tous
droits réservés.

Printed in
Imprimé

Free Manuals Download Website

<http://myh66.com>

<http://usermanuals.us>

<http://www.somanuals.com>

<http://www.4manuals.cc>

<http://www.manual-lib.com>

<http://www.404manual.com>

<http://www.luxmanual.com>

<http://aubethermostatmanual.com>

Golf course search by state

<http://golfingnear.com>

Email search by domain

<http://emailbydomain.com>

Auto manuals search

<http://auto.somanuals.com>

TV manuals search

<http://tv.somanuals.com>