

Pioneer *sound.vision.soul*

Operation Manual

CD Receiver

DEH-P5950IB

English

Español

Português (B)

SUPER TUNER III D

Contents

Thank you for buying this Pioneer product.

Please read through these operating instructions so you will know how to operate your model properly. *After you have finished reading the instructions, keep this manual in a safe place for future reference.*

01 Before You Start

- About this unit **4**
- Visit our website **4**
- Protecting your unit from theft **5**
 - Removing the front panel **5**
 - Attaching the front panel **5**
- About the demo mode **5**
- Use and care of the remote control **6**
 - Installing the battery **6**
 - Using the remote control **6**

02 Operating this unit

- What's What **7**
 - Head unit **7**
 - Remote control **7**
- Basic Operations **8**
 - Power ON/OFF **8**
 - Selecting a source **8**
 - Adjusting the volume **9**
 - Turning the unit off **9**
- Tuner **9**
 - Basic Operations **9**
 - Storing and recalling broadcast frequencies **10**
 - Introduction of advanced operations **10**
 - Storing the strongest broadcast frequencies **10**
 - Tuning in strong signals **10**
- Built-in CD Player **11**
 - Basic Operations **11**
 - Introduction of advanced operations **12**
 - Selecting a repeat play range **12**
 - Playing tracks in random order **12**
 - Scanning folders and tracks **12**
 - Pausing disc playback **12**
 - Using compression and BMX **12**

- Searching every 10 tracks in the current disc or folder **13**
- Using disc title functions **13**
- Displaying text information on disc **13**

Playing songs on iPod **14**

- Basic Operations **14**
- Browsing for a song **15**
- Displaying text information on iPod **15**
- Introduction of advanced operations **15**
- Repeating play **15**
- Playing songs in a random order (shuffle) **16**
- Playing all songs in a random order (shuffle all) **16**
- Pausing a song **16**

Audio Adjustments **16**

- Introduction of audio adjustments **16**
- Using balance adjustment **17**
- Using the equalizer **17**
- Adjusting loudness **18**
- Using subwoofer output **18**
- Using the high pass filter **19**
- Boosting the bass **19**
- Front image enhancer (F.I.E.) **19**
- Adjusting source levels **19**

Initial Settings **20**

- Adjusting initial settings **20**
- Setting the date and clock **20**
- Setting the FM tuning step **21**
- Setting the AM tuning step **21**
- Switching the warning tone **21**
- Switching the auxiliary setting **21**
- Switching the dimmer setting **21**
- Setting the rear output and subwoofer controller **21**
- Switching the feature demo **22**
- Switching the Ever Scroll **22**

Contents

English

- Other Functions **23**
 - Turning the clock display on or off **23**
 - Using the AUX source **23**

03 Available accessories

Playing songs on USB portable audio player/

- USB memory **24**
 - Basic Operations **24**
 - Introduction of advanced operations **24**
 - Displaying text information of an audio file **25**

Multi-CD Player **25**

- Basic Operations **25**
- Introduction of advanced operations **26**
- Using ITS playlists **27**
- Using disc title functions **28**
- Using CD TEXT functions **28**

TV tuner **29**

- Basic Operations **29**
- Introduction of advanced operations **29**
- Storing and recalling broadcast stations **29**
- Storing the strongest broadcast stations sequentially **29**

Bluetooth adapter **30**

Additional Information

- Troubleshooting **31**
- Understanding error messages **31**
- Handling guideline of discs and player **31**
- Dual Discs **32**
- Compressed audio files **32**
 - Example of a hierarchy **33**
 - Compressed audio compatibility **33**
- About handling the iPod **33**
 - About iPod settings **33**
- Specifications **34**

Before You Start

About this unit

CAUTION

- Do not allow this unit to come into contact with liquids. Electrical shock could result. Also, this unit damage, smoke, and overheat could result from contact with liquids.
- Keep this manual handy as a reference for operating procedures and precautions.
- Always keep the volume low enough so that you can hear sounds from outside the vehicle.
- Protect this unit from moisture.
- If the battery is disconnected or discharged, the preset memory will be erased and must be reprogrammed.
- If this unit does not operate properly, contact your dealer or nearest authorized Pioneer Service Station.

About WMA



The Windows Media™ logo printed on the box indicates that this unit can play back WMA data.

WMA is short for Windows Media Audio and refers to an audio compression technology that is developed by Microsoft Corporation. WMA data can be encoded by using Windows Media Player version 7 or later.

Windows Media and the Windows logo are trademarks or registered trademarks of Microsoft Corporation in the United States and/or other countries.

- This unit may not operate correctly depending on the application used to encode WMA files.

About MP3

Supply of this product only conveys a license for private, non-commercial use and does not convey a license nor imply any right to use this product in any commercial (i.e. revenue-generating) real time broadcasting (terrestrial, satellite, cable and/or any other media), broadcasting/streaming via internet, intranets and/

or other networks or in other electronic content distribution systems, such as pay-audio or audio-on-demand applications. An independent license for such use is required. For details, please visit <http://www.mp3licensing.com>.

About AAC

AAC is short for Advanced Audio Coding and refers to an audio compression technology standard used with MPEG 2 and MPEG 4. Several applications can be used to encode AAC files, but file formats and extensions differ depending on the application which is used to encode.

This unit plays back AAC files encoded by iTunes® version 6.0.5 and earlier.

iTunes is a trademark of Apple Computer, Inc., registered in the U.S. and other countries.

iPod® compatibility

This unit can control and listen to songs on an iPod.

- iPod is a trademark of Apple Computer, Inc., registered in the U.S. and other countries.
- This unit supports only an iPod with Dock Connector.
- This unit does not support software versions prior to iPod update 2004-10-20. For supported versions, consult your nearest Pioneer dealer.
- Operations may vary depending on the software version of iPod. 

Visit our website

Visit us at the following site:



- We offer the latest information about Pioneer Corporation on our website. 

Before You Start

Protecting your unit from theft

The front panel can be detached to deter theft.

- If the front panel is not detached from the head unit within five seconds of turning off the ignition, a warning tone will sound.
- You can turn off the warning tone. See *Switching the warning tone* on page 21.

Important

- Handle gently when removing or attaching the front panel.
- Avoid subjecting the front panel to excessive shocks.
- Keep the front panel out of direct sunlight and high temperatures.

Removing the front panel

- 1 Press OPEN to open the front panel.**
- 2 Grip the left side of the front panel and pull it gently outward.**

Take care not to grip it too tightly or to drop the front panel and protect it from contact with water or other fluids to prevent permanent damage.

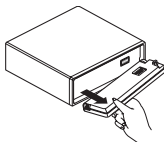

- 3 Put the front panel into provided protective case for safe keeping.**

Attaching the front panel

- **Replace the front panel by holding it upright to the unit and clipping it securely into the mounting hooks.**

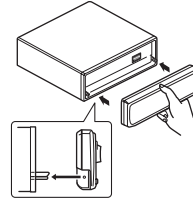

About the demo mode

This unit features the feature demo mode.

Important

The red lead (ACC) of this unit should be connected to a terminal coupled with ignition switch on/off operations. If this is not done, the vehicle battery may be drained.

Feature demo mode

The feature demo automatically starts when power to this unit is turned off while the ignition switch is set to ACC or ON. Pressing button **6** during feature demo operation cancels the feature demo mode. Press button **6** again to start the feature mode. Remember that if the feature demo continues operating when the car engine is turned off, it may drain battery power. 

Before You Start

Use and care of the remote control

Installing the battery

Slide the tray out on the back of the remote control and insert the battery with the plus (+) and minus (-) poles pointing in the proper direction.

- When using for the first time, pull out the film protruding from the tray.

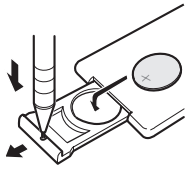

⚠ WARNING

Keep the battery out of the reach of children. Should the battery be swallowed, immediately consult a doctor.

⚠ CAUTION

- Use only one **CR2025 (3 V)** lithium battery.
- Remove the battery if the remote control is not used for a month or longer.
- Danger of explosion if battery is incorrectly replaced. Replace only with the same or equivalent type.
- Do not handle the battery with metallic tools.
- Do not store the battery with metallic materials.
- In the event of battery leakage, wipe the remote control completely clean and install a new battery.
- When disposing of used batteries, please comply with governmental regulations or environmental public institutions' rules that apply in your country/area.

Using the remote control

Point the remote control in the direction of the front panel to operate.

- The remote control may not function properly in direct sunlight.

👉 Important

- Do not store the remote control in high temperatures or direct sunlight.
- Do not let the remote control fall onto the floor, where it may become jammed under the brake or accelerator pedal. ☐

Operating this unit

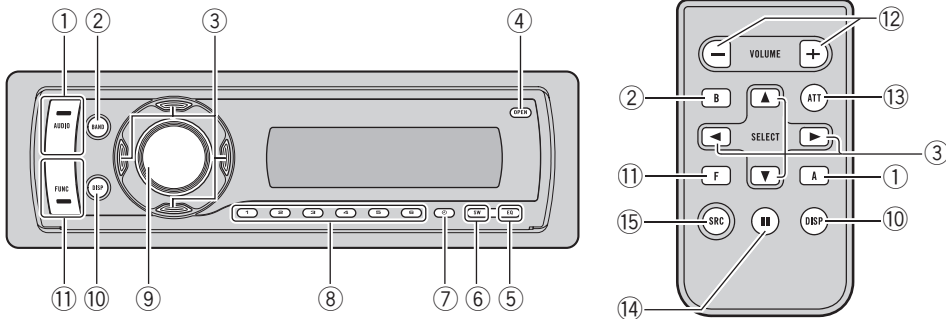

What's What

Head unit

- ① **AUDIO button**
Press to select various sound quality controls.
- ② **BAND button**
Press to select among three FM bands and one AM band and to cancel the control mode of functions.
- ③ **▲/▼/◀/▶ buttons**
Press to perform manual seek tuning, fast forward, reverse and track search controls. Also used for controlling functions.
- ④ **OPEN button**
Press to open the front panel.
- ⑤ **EQ button**
Press to select various equalizer curves.
- ⑥ **SW button**
Press to directly select subwoofer setting menu. See *Using subwoofer output* on page 18. Press and hold to select bass boost setting menu. See *Boosting the bass* on page 19.
- ⑦ **CLOCK button**
Press to change to the clock display.

- ⑧ **1 to 6 buttons**
Press for preset tuning and disc number search when using a multi-CD player.

- ⑨ **SOURCE button, VOLUME**
This unit is turned on by selecting a source. Press to cycle through all the available sources. Rotate it to increase or decrease the volume.

- ⑩ **DISPLAY button**
Press to select different displays.

- ⑪ **FUNCTION button**
Press to select functions.

Remote control

Operation is the same as when using the buttons on the head unit. See the explanation of the head unit about the operation of each button with the exception of **ATT** and **PAUSE**, which is explained below.

- ⑫ **VOLUME buttons**
Press to increase or decrease the volume.

- ⑬ **ATT button**
Press to quickly lower the volume level, by about 90%. Press once more to return to the original volume level.

Operating this unit

14 PAUSE button

Press to turn pause on or off.

15 SOURCE button

This unit is turned on by selecting a source. Press to cycle through all the available sources. 

Basic Operations

Power ON/OFF

Turning the unit on

- Press **SOURCE** to turn the unit on.

Turning the unit off

- Press **SOURCE** and hold until the unit turns off.

Selecting a source

You can select a source you want to listen to. To switch to the built-in CD player, load a disc in the unit (refer to page 11).

- Press **SOURCE** repeatedly to switch between the following sources:

Tuner—Television—Built-in CD player—Multi-CD player—iPod—USB—External unit 1—External unit 2—AUX1—AUX2—Bluetooth telephone/audio



Notes

- In the following cases, the sound source will not change:
 - When there is no unit corresponding to the selected source connected to this unit.
 - When there is no disc or magazine in the player.
 - When the iPod is not connected to this unit.
 - When the AUX (auxiliary input) is set to off (refer to page 21).
- AUX1 is set to on by default. Turn off the AUX1 when not in use (refer to *Switching the auxiliary setting* on page 21).
- External unit refers to a Pioneer product (such as one available in the future) that, although incompatible as a source, enables control of basic functions by this unit. Two external units can be controlled by this unit. When two external units are connected, the allocation of them to external unit 1 or external unit 2 is automatically set by this unit.

Operating this unit

- When this unit's blue/white lead is connected to the vehicle's auto-antenna relay control terminal, the vehicle's antenna extends when this unit's source is turned on. To retract the antenna, turn the source off.

Adjusting the volume

- Use **VOLUME** to adjust the sound level.

Turning the unit off

- Press **SOURCE** and hold until the unit turns off. 

Tuner

Basic Operations

Important

If you are using this unit in North, Central or South America, reset the AM tuning step (see *Setting the AM tuning step* on page 21).

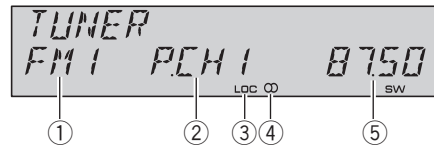

- Band indicator
- Preset number indicator
- LOC** indicator
Shows when local seek tuning is on.
- Stereo (CD) indicator
Shows when the selected frequency is being broadcast in stereo.
- Frequency indicator

1 Press **SOURCE** to select the tuner.

2 Press **BAND** to select a band.

Press **BAND** until the desired band is displayed, **FM1**, **FM2**, **FM3** for FM or **AM**.

3 To perform manual tuning, briefly press **◀** or **▶**.

4 To perform seek tuning, press and hold **◀** or **▶** for about one second and release.

The tuner will scan the frequencies until a broadcast strong enough for good reception is found.

- You can cancel seek tuning by briefly pressing **◀** or **▶**.
- If you press and hold **◀** or **▶** you can skip stations. Seek tuning starts as soon as you release the button.

Operating this unit

Storing and recalling broadcast frequencies

If you press any of the preset tuning buttons **1** to **6** you can easily store up to six broadcast frequencies for later recall with the touch of a button.

- Up to 18 FM stations, six for each of the three FM bands, and six AM stations can be stored in memory.

● **When you find a frequency that you want to store in memory, press one of preset tuning buttons 1 to 6 and hold until the preset number stops flashing.**

The number you have pressed will flash in the preset number indicator and then remain lit. The selected radio station frequency has been stored in memory.

The next time you press the same preset tuning button the radio station frequency is recalled from memory.

- You can also use **▲** and **▼** to recall radio station frequencies assigned to preset tuning buttons **1** to **6**.

Introduction of advanced operations

● **Press FUNCTION repeatedly to switch between the following functions: BSM** (best stations memory)—**LOCAL** (local seek tuning)

- To return to the frequency display, press **BAND**.
- If you do not operate the function within about 30 seconds, the display is automatically returned to the frequency display.

Storing the strongest broadcast frequencies

BSM (best stations memory) lets you automatically store the six strongest broadcast frequencies under preset tuning buttons **1** to **6**. Once stored you can tune in to those frequencies with the touch of button.

- Storing broadcast frequencies with BSM may replace broadcast frequencies you have saved using buttons **1** to **6**.

1 Press FUNCTION to select BSM.

2 Press ▲ to turn BSM on.

Six strongest broadcast frequencies will be stored in the order of their signal strength.

- To cancel the storage process, press **▼**.

Tuning in strong signals

Local seek tuning lets you tune in only those radio stations with sufficiently strong signals for good reception.

1 Press FUNCTION to select LOCAL.

2 Press ▲ to turn local seek tuning on.

Local seek sensitivity (e.g., **LOCAL 2**) appears in the display.

- To turn local seek tuning off, press **▼**.

3 Press ◀ or ▶ to set the sensitivity.

There are four levels of sensitivity for FM and two levels for AM:

FM: **LOCAL 1—LOCAL 2—LOCAL 3—**

LOCAL 4

AM: **LOCAL 1—LOCAL 2**

The **LOCAL 4** setting allows reception of only the strongest stations, while lower settings let you receive progressively weaker stations. **▣**

Operating this unit

Built-in CD Player

Basic Operations

The built-in CD player can play back audio CD (CD-DA) and compressed audio (WMA/MP3/AAC/WAV) recorded on CD-ROM. (Refer to page 32 for files that can be played back.) Read the precautions with discs and player on page 31.

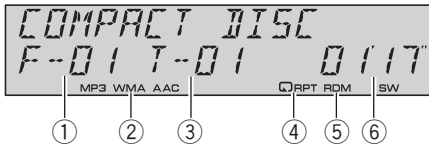

- ① **Folder number indicator**
Shows the folder number currently playing when the compressed audio is playing.
- ② **MP3/WMA/AAC indicator**
Shows the type of audio file currently playing when the compressed audio is playing.
- ③ **Track number indicator**
- ④ **RPT indicator**
Shows when repeat range is selected to **TRACK** or **FOLDER**.
- ⑤ **RDM indicator**
Shows when random play is on.
- ⑥ **Play time indicator**

1 Press OPEN to open the front panel.

Disc loading slot appears.

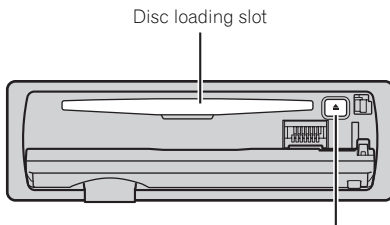

- To avoid a malfunction, make sure that no metal object comes into contact with the terminals when the front panel is open.

2 Insert a CD (CD-ROM) into the disc loading slot.

Playback will automatically start.

- **Be sure to turn up the label side of a disc.**
- After a CD (CD-ROM) has been inserted, press **SOURCE** to select the built-in CD player.
- You can eject a CD (CD-ROM) by pressing **EJECT**.

3 Close the front panel.

4 Press ▲ or ▼ to select a folder when playing a compressed audio.

- You cannot select a folder that does not have a compressed audio file recorded in it.
- To return to folder 01 (ROOT), press and hold **BAND**. However, if folder 01 (ROOT) contains no files, playback commences with folder 02.

5 To perform fast forward or reverse, press and hold ◀ or ▶.

- If you select **ROUGH**, pressing and holding ◀ or ▶ enables you to search every 10 tracks in the current folder. (Refer to *Searching every 10 tracks in the current disc or folder* on page 13.)

6 To skip back or forward to another track, press ◀ or ▶.

Notes

- There is sometimes a delay between starting up disc playback and the sound being issued. When being read, **FORMAT READ** is displayed.
- If an error message such as **ERROR-11** is displayed, refer to *Understanding error messages* on page 31.
- When playing CD-EXTRA or MIXED-MODE CDs, compressed audio and CD-DA can be switched by pressing **BAND**.
- If you have switched between compressed audio and CD-DA, playback starts at the first track on the disc.
- When playing back VBR (variable bit rate) recorded files, elapsed play time may not be displayed correctly.

Operating this unit

- When playing compressed audio, there is no sound on fast forward or reverse.
- Playback is carried out in order of file number. Folders are skipped if they contain no files. (If folder 01 (ROOT) contains no files, playback commences with folder 02.)

Introduction of advanced operations

- **Press FUNCTION repeatedly to switch between the following functions:**
REPEAT (repeat play)—**RANDOM** (random play)—**SCAN** (scan play)—**PAUSE** (pause)—**COMP/BMX** (compression and BMX)—**SEARCH** (search method)
 - To return to the ordinary display, press **BAND**.

Selecting a repeat play range

Repeat play plays the same track/folder within the selected repeat play range. Also, the repeat range determines the range of random play and scan play.

- 1 **Press FUNCTION to select REPEAT.**
- 2 **Press ◀ or ▶ to select the repeat range.**
 - **DISC** – Repeat all tracks
 - **TRACK** – Repeat just the current track
 - **FOLDER** – Repeat the current folder
 - If you select another folder during repeat play, the repeat play range changes to disc repeat.
 - When playing CD, performing track search or fast forward/reverse cancels the repeat play automatically.
 - When playing compressed audio, performing track search or fast forward/reverse during **TRACK** (track repeat) changes the repeat play range to folder repeat.
 - When **FOLDER** (folder repeat) is selected, it is not possible to play back a subfolder of that folder.

Playing tracks in random order

Random play plays tracks in a random order within the selected repeat range. Refer to *Selecting a repeat play range* on this page.

- 1 **Press FUNCTION to select RANDOM.**
- 2 **Press ▲ to turn random play on.**
 Tracks will play in a random order.
 - To turn random play off, press ▼.

Scanning folders and tracks

Scan play searches the song within the selected repeat range. Refer to *Selecting a repeat play range* on this page.

- 1 **Press FUNCTION to select SCAN.**
- 2 **Press ▲ to turn scan play on.**
 The first 10 seconds of each track is played.
- 3 **When you find the desired track (or folder) press ▼ to turn scan play off.**
 - If the display has automatically returned to the playback display, select **SCAN** again by pressing **FUNCTION**.
 - After scanning of a disc (folder) is finished, normal playback of the tracks will begin again.

Pausing disc playback

- 1 **Press FUNCTION to select PAUSE.**
- 2 **Press ▲ to turn pause on.**
 Playback of the current track pauses.
 - To turn pause off, press ▼.

Using compression and BMX

Using the COMP (compression) and BMX functions let you adjust the sound playback quality of this unit.

- 1 **Press FUNCTION to select COMP/BMX.**

Operating this unit

2 Press ▲ or ▼ to select your favorite setting.

OFF—COMP 1—COMP 2—OFF—BMX 1—BMX 2

Searching every 10 tracks in the current disc or folder

You can switch the search method between fast forward/reverse and searching every 10 tracks. Selecting **ROUGH** enables you to search every 10 tracks.

1 Press FUNCTION to select SEARCH.

2 Press ► to select ROUGH.

- **FF/REV** – Fast forward and reverse
- **ROUGH** – Searching every 10 tracks
- To select **FF/REV**, press ◀.

3 Press BAND to return to the playback display.

4 Press and hold ◀ or ► to search every 10 tracks on a disc (folder).

- If the rest of track number is less than 10, press and hold ◀ or ► recalls the first (last) one.

Using disc title functions

You can input CD titles and display the title. The next time you insert a CD for which you have entered a title, the title of that CD will be displayed.

Entering disc titles

Use the disc title input feature to store up to 48 CD titles in the unit. Each title can be up to 10 characters long.

1 Play the CD that you want to enter a title for.

2 Press FUNCTION and hold until TITLE IN appears in the display.

- When playing a CD TEXT disc, you cannot switch to disc title input display. The disc title will have already been recorded on a CD TEXT disc.

- When playing compressed audio disc, you cannot switch to disc title input display.

3 Press ▲ or ▼ to select a letter of the alphabet.

Each press of ▲ will display alphabet, numbers or symbols in ascending order (**A B C ...**). Each press of ▼ will display a letter in descending order.

4 Press ► to move the cursor to the next character position.

When the letter you want is displayed, press ► to move the cursor to the next position and then select the next letter. Press ◀ to move backwards in the display.

5 Move the cursor to the last position by pressing ► after entering the title.

When you press ► one more time, the entered title is stored in memory.

6 Press BAND to return to the playback display.

Notes

- Titles remain in memory, even after the disc has been removed from the unit, and are recalled when the disc is reinserted.
- After data for 48 discs has been stored in memory, data for a new disc will overwrite the oldest one.
- If you connect a multi-CD player, you can input disc titles for up to 100 discs.
- When a multi-CD player that does not support disc title functions is connected, you cannot enter disc titles in this unit.

Displaying text information on disc

● **Press DISPLAY to select the desired text information.**

For title entered CD

Play time—disc title and play time

For CD TEXT discs

Play time—disc artist name and track title—
disc artist name and disc title—disc title and
track title—track artist name and track title—
track title and play time

For WMA/MP3/AAC discs

Play time—folder name and file name—artist
name and track title—artist name and album
title—album title and track title—track title
and play time—comment and play time—bit
rate and play time

For WAV discs

Play time—folder name and file name—sam-
pling frequency and play time

**Notes**

- You can scroll to the left of the title by pressing and holding **DISPLAY**.
- Audio CD that contains certain information such as text and/or number is CD TEXT.
- If specific information has not been recorded on a disc, title or name is not displayed.
- Depending on the version of iTunes® used to write MP3 files onto a disc, comment information may not be correctly displayed.
- Depending on the version of Windows Media Player used to encode WMA files, album names and other text information may not be correctly displayed.
- When playing back VBR (variable bit rate)-recorded WMA files, the average bit rate value is displayed.
- When playing back VBR (variable bit rate)-recorded MP3 files, **VBR** is displayed instead of bit rate value.
- The sampling frequency shown in the display may be abbreviated.
- When Ever Scroll is set to ON at the initial setting, text information scrolls continuously in the display. Refer to *Switching the Ever Scroll* on page 22. ■

Playing songs on iPod**Basic Operations**

You can use this unit to control an iPod by using a cable (e.g., CD-I200), which is sold separately.

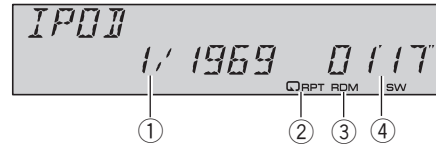

- Song number indicator
- RPT** indicator
Shows when repeat range is selected to **ONE**.
- RDM** indicator
Shows when random play is selected to **SHUFFLE SONGS** or **SHUFFLE ALBUMS**.
- Play time indicator

1 Connect the iPod to this unit.

Playback will automatically start. While the iPod is connected to this unit, **PIONEER** (or ✓ (check mark)) is displayed on the iPod.

- Before connecting the dock connector of this unit to the iPod, disconnect the headphones from the iPod.
- After the iPod has been connected to this unit, press **SOURCE** to select the iPod.
- When removing the iPod from this unit, this unit is turned off.

2 To perform fast forward or reverse, press and hold ◀ or ▶.**3 To skip back or forward to another song, press ◀ or ▶.****Notes**

- Read the precautions with iPod on page 33.
- If an error message such as **ERROR-11** is displayed, refer to *Understanding error messages* on page 31.
- Connect directly the dock connector of this unit to the iPod so that this unit works properly.

Operating this unit

- When the ignition switch is set to ACC or ON, the iPod's battery is charged while the iPod is connected to this unit.
- While the iPod is connected to this unit, the iPod itself cannot be turned on or off.
- The iPod connected to this unit is turned off about two minutes after the ignition switch is set to OFF.

Browsing for a song

The operation of this unit to control an iPod is designed to be as close to the operation of the iPod as possible for easy operation and song search.

- If playlist has been selected, first, this unit shows playlist of your iPod's name. This playlist plays all songs in your iPod.
- If the characters recorded on the iPod are not compatible with this unit, those characters will not be displayed.

1 Press ▲ or ▼ repeatedly to switch between the following settings:

PLAYLISTS (playlists)—**ARTISTS** (artists)—**ALBUMS** (albums)—**SONGS** (songs)—**GENRES** (genres)

2 Press ► to determine the category.

List from the selected category is displayed.

3 Press ▲ or ▼ to select a song list, album list, artist list or genre list from among the lists.

Press ▲ or ▼ repeatedly to switch the lists.

4 Press ► to determine the list.

Lists from the selected list are displayed.

5 Repeat step 3 and 4 to find a song you want to listen to.

- You can start playback throughout the selected list by pressing and holding ►.
- To return to the previous list, press ◀.
- Press **BAND** to return to the normal display.

Displaying text information on iPod

● Press **DISPLAY** to select the desired text information.

Play time—artist name and song title—artist name and album name—album name and song title—song title and play time

- If the characters recorded on the iPod are not compatible with this unit, those characters will not be displayed.

Notes

- You can scroll to the left the text information by pressing and holding **DISPLAY**.
- When Ever Scroll is set to ON at the initial setting, text information scrolls continuously in the display. Refer to *Switching the Ever Scroll* on page 22.

Introduction of advanced operations

● Press **FUNCTION** repeatedly to switch between the following functions:

REPEAT (repeat play)—**SHUFFLE** (shuffle)—**SHUFFLE ALL** (shuffle all)—**PAUSE** (pause)

- To return to the playback display, press **BAND**.
- If you do not operate the function within about 30 seconds, the display is automatically returned to the playback display.

Repeating play

For playback of the songs on the iPod, there are two repeat play ranges: **ONE** (repeat one song) and **ALL** (repeat all songs in the list).

- While **REPEAT** is set to **ONE**, you cannot select the other songs.

1 Press **FUNCTION** to select **REPEAT**.

2 Press ◀ or ► to select the repeat range.

- **ONE** – Repeat just the current song
- **ALL** – Repeat all songs in the selected list

Operating this unit

Playing songs in a random order (shuffle)

For playback of the songs on the iPod, there are two random play methods:

SHUFFLE SONGS (play back songs in a random order) and **SHUFFLE ALBUMS** (play back albums in a random order).

- 1 Press **FUNCTION** to select **SHUFFLE**.
- 2 Press **◀** or **▶** repeatedly to switch between the following settings:
 - **SHUFFLE SONGS** – Play back songs in a random order within the selected list
 - **SHUFFLE ALBUMS** – Select an album randomly, and then play back all the songs in it in order
 - **SHUFFLE OFF** – Cancel the random play

Playing all songs in a random order (shuffle all)

This method plays all songs on the iPod randomly.

- Press and hold **FUNCTION** to turn shuffle all on during the playback display. **SHUFFLE ALL** is displayed briefly and all songs on the iPod will play randomly.



Note

You can also turn shuffle all on in the menu that appears with the pressing of **FUNCTION**.

Pausing a song

- 1 Press **FUNCTION** to select **PAUSE**.
- 2 Press **▲** to turn pause on. Playback of the current song pauses.
 - To turn pause off, press **▼**.

Audio Adjustments

Introduction of audio adjustments

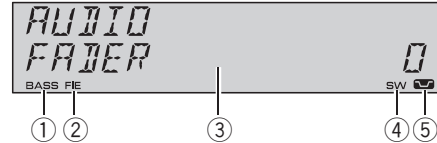

- ① **BASS** indicator
Shows when the bass boost is in effect.
- ② **FIE** indicator
Shows when the front image enhancer is turned on.
- ③ Audio display
Shows the audio adjustment status.
- ④ **SW** indicator
Shows when the subwoofer output is turned on.
- ⑤ Loudness indicator
Appears in the display when loudness is turned on.

● Press **AUDIO** to display the audio function names.

Press **AUDIO** repeatedly to switch between the following audio functions:

FADER (balance adjustment)—**EQ** (equalizer curve adjustment)—**LOUDNESS** (loudness)—**SUBWOOFER** (subwoofer on/off setting)—**SUBWOOFER** (subwoofer setting)—**HP-FILTER** (high pass filter)—**BASSBOOSTER** (bass boost)—**FIE** (front image enhancer)—**SLA** (source level adjustment)

- You can select the **SUBWOOFER** (subwoofer setting) only when subwoofer output is turned on in **SUBWOOFER** (subwoofer on/off setting).
- When the F.I.E. function is on, you cannot select **HP-FILTER**.
- When the high pass filter is on, you cannot select **FIE**.
- When the rear output setting is **REAR SP S/W**, you cannot select **FIE**.
- When selecting the FM tuner as the source, you cannot switch to **SLA**.
- To return to the display of each source, press **BAND**.

Operating this unit

- If you do not operate the audio function within about 30 seconds, the display is automatically returned to the source display.

Using balance adjustment

You can change the fader/balance setting so that it can provide you an ideal listening environment in all occupied seats.

1 Press **AUDIO** to select **FADER**.

- If the balance setting has been previously adjusted, **BALANCE** will be displayed.

2 Press **▲** or **▼** to adjust front/rear speaker balance.

FADER FRONT 15 to **FADER REAR 15** is displayed as the front/rear speaker balance moves from front to rear.

- **FADER 0** is the proper setting when only two speakers are used.
- When the rear output setting is **REAR SP S/W**, you cannot adjust front/rear speaker balance. Refer to *Setting the rear output and subwoofer controller* on page 21.

3 Press **◀** or **▶** to adjust left/right speaker balance.

BALANCE LEFT 15 to **BALANCE RIGHT 15** is displayed as the left/right speaker balance moves from left to right.

Using the equalizer

The equalizer lets you adjust the equalization to match car interior acoustic characteristics as desired.

Recalling equalizer curves

There are six stored equalizer curves which you can easily recall at any time. Here is a list of the equalizer curves:

Display	Equalizer curve
POWERFUL	Powerful
NATURAL	Natural

VOCAL	Vocal
CUSTOM	Custom
FLAT	Flat
SUPERBASS	Super bass

- **CUSTOM** is an adjusted equalizer curve that you create. If you make adjustments to an equalizer curve, the equalizer curve setting will be memorized in **CUSTOM**.
- When **FLAT** is selected no supplement or correction is made to the sound. This is useful to check the effect of the equalizer curves by switching alternatively between **FLAT** and a set equalizer curve.

● Press **EQ** to select the equalizer.

Press **EQ** repeatedly to switch between the following equalizers:

POWERFUL—NATURAL—VOCAL—CUSTOM—FLAT—SUPERBASS

Adjusting equalizer curves

You can adjust the currently selected equalizer curve setting as desired. Adjusted equalizer curve settings are memorized in **CUSTOM**.

1 Press **AUDIO** to select **EQ**.

2 Press **◀** or **▶** to select the equalizer band to adjust.

EQ-LOW (low)—**EQ-MID** (mid)—**EQ-HIGH** (high)

3 Press **▲** or **▼** to adjust the level of the equalizer band.

+6 to **-6** is displayed as the level is increased or decreased.

- You can then select another band and adjust the level.

Note

If you make adjustments, **CUSTOM** curve is updated.

Operating this unit

Fine-adjusting equalizer curve

You can adjust the center frequency and the Q factor (curve characteristics) of each currently selected curve band (**EQ-LOW/EQ-MID/EQ-HIGH**).

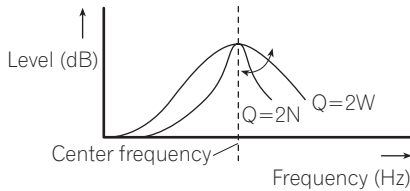

- 1 Press **AUDIO** and hold until frequency and the Q factor (e.g., F-80 Q-1W) appears in the display.
- 2 Press **AUDIO** to select the band for adjustment from among low, mid and high.
- 3 Press **◀** or **▶** to select the desired frequency.
Low: **40—80—100—160** (Hz)
Mid: **200—500—1k—2k** (Hz)
High: **3k—8k—10k—12k** (Hz)
- 4 Press **▲** or **▼** to select the desired Q factor.
2W—1W—1N—2N



Note

If you make adjustments, **CUSTOM** curve is updated.

Adjusting loudness

Loudness compensates for deficiencies in the low- and high-sound ranges at low volume.

- 1 Press **AUDIO** to select **LOUDNESS**.
- 2 Press **▲** to turn loudness on.
Loudness level (e.g., **LOUDNESS MID**) appears in the display.
▪ To turn loudness off, press **▼**.
- 3 Press **◀** or **▶** to select a desired level.
LOW (low)—**MID** (mid)—**HIGH** (high)

Using subwoofer output

This unit is equipped with a subwoofer output which can be turned on or off.

1 Press **SW** to select **SUBWOOFER**.

- You can also select the subwoofer setting menu by pressing **AUDIO** on the unit.

2 Press **▲** to turn subwoofer output on.

SUBWOOFER NOR appears in the display. Subwoofer output is now on.

- If the subwoofer output phase has been set to the reverse, **SUBWOOFER REV** will be displayed.
- To turn subwoofer output off, press **▼**.

3 Press **◀** or **▶** to select the phase of subwoofer output.

Press **◀** to select reverse phase and **REV** appears in the display. Press **▶** to select normal phase and **NOR** appears in the display.

Adjusting subwoofer settings

When the subwoofer output is on, you can adjust the cut-off frequency and the output level of the subwoofer.

1 Press **SW** to select **SUBWOOFER**.

- You can also select the subwoofer setting menu by pressing **AUDIO** on the unit.
- When the subwoofer output is on, you can select **SUBWOOFER** (subwoofer setting).

2 Press **◀** or **▶** to select cut-off frequency.

50—63—80—100—125 (Hz)

Only frequencies lower than those in the selected range are outputted from the subwoofer.

3 Press **▲** or **▼** to adjust the output level of the subwoofer.

+6 to **-24** is displayed as the level is increased or decreased.

Operating this unit

Using the high pass filter

When you do not want low sounds from the subwoofer output frequency range to play from the front or rear speakers, turn on the HPF (high pass filter). Only frequencies higher than those in the selected range are outputted from the front or rear speakers.

1 Press **AUDIO** to select **HP-FILTER**.

2 Press **▲** to turn high pass filter on.

HP-FILTER 80 appears in the display. High pass filter is now on.

- If the high pass filter has been previously adjusted, the frequency of that previously selected will be displayed instead of **HP-FILTER 80**.
- To turn high pass filter off, press **▼**.

3 Press **◀** or **▶** to select cut-off frequency.

50—63—80—100—125 (Hz)

Only frequencies higher than those in the selected range are outputted from the front or rear speakers.

Boosting the bass

Bass boost function boosts the bass level of sound lower than 100 Hz. The more the bass level is increased, the more the bass sound is emphasized and the entire sound becomes powerful. When using this function with the subwoofer, the sound under the cut-off frequency is boosted.

1 Press **AUDIO** to select **BASSBOOSTER**.

- You can also select the bass boost setting by pressing and holding **SW**.

2 Press **▲** or **▼** to select a desired level.

0 to **+6** is displayed as the level is increased or decreased.

Front image enhancer (F.I.E.)

The F.I.E. (Front Image Enhancer) function is a simple method of enhancing front imaging by cutting mid- and high-range frequency output from the rear speakers, limiting their output to

low-range frequencies. You can select the frequency you want to cut.

Precaution

When the F.I.E. function is deactivated, the rear speakers output sound of all frequencies, not just bass sounds. Reduce the volume before disengaging F.I.E. to prevent a sudden increase in volume.

1 Press **AUDIO** to select **FIE**.

- When the rear output setting is **REAR SP S/W**, you cannot select **FIE**.

2 Press **▲** to turn **F.I.E.** on.

- To turn F.I.E. off, press **▼**.

3 Press **◀** or **▶** to select a desired frequency.

100—160—250 (Hz)

Notes

- After turning the F.I.E. function on, use the balance adjustment (refer to page 17) and adjust front and rear speaker volume levels until they are balanced.
- Turn the F.I.E. function off when using a 2-speaker system.

Adjusting source levels

SLA (source level adjustment) lets you adjust the volume level of each source to prevent radical changes in volume when switching between sources.

- Settings are based on the FM tuner volume level, which remains unchanged.

1 Compare the **FM tuner volume level** with the level of the source you wish to adjust.

2 Press **AUDIO** to select **SLA**.

Operating this unit

3 Press ▲ or ▼ to adjust the source volume.

+4 to -4 is displayed as the source volume is increased or decreased.



Notes

- The AM tuner volume level can also be adjusted with source level adjustments.
- The built-in CD player and the multi-CD player are set to the same source level adjustment volume automatically.
- External unit 1 and external unit 2 are set to the same source level adjustment volume automatically.

Initial Settings

Adjusting initial settings

Using the initial settings, you can customize various system settings to achieve optimal performance from this unit.



- ① Function display
Shows the function status.

1 Press SOURCE and hold until the unit turns off.

2 Press FUNCTION and hold until function name appears in the display.

3 Press FUNCTION repeatedly to switch between the following settings:

CALENDAR (date and clock)—**FM STEP** (FM tuning step)—**AM STEP** (AM tuning step)—**WARNING TONE** (warning tone)—**AUX1** (auxiliary input1)—**AUX2** (auxiliary input2)—**DIMMER** (dimmer)—**S/W CONTROL** (rear output and subwoofer controller)—**DEMONSTRATION** (feature demo)—**EVER-SCROLL** (ever scroll)

Use the following instructions to operate each particular setting.

- To cancel initial settings, press **BAND**.
- You can also cancel initial settings by holding down **FUNCTION** until the unit turns off.

Setting the date and clock

Use these instructions to set the clock.

1 Press FUNCTION to select clock.

2 Press ◀ or ▶ to select the segment you wish to set.

Day—Month—Year—Hour—Minute

As you select segments of the clock display the segment selected will blink.

Operating this unit

3 Press ▲ or ▼ to set the date and clock.
Pressing ▲ will increase the value of the selected segment. Pressing ▼ will decrease the value of the selected segment.

Setting the FM tuning step

The FM tuning step employed by seek tuning can be switched between 100 kHz, the preset step, and 50 kHz.

- 1 Press FUNCTION to select FM STEP.**
- 2 Press ◀ or ▶ to select the FM tuning step.**
Press ◀ to select **50** (50 kHz). Press ▶ to select **100** (100 kHz).



Note

If seek tuning is performed in 50 kHz steps, stations may be tuned in imprecisely. Tune in the stations with manual tuning or use seek tuning again.

Setting the AM tuning step

The AM tuning step can be switched between 9 kHz, the preset step, and 10 kHz. When using the tuner in North, Central or South America, reset the tuning step from 9 kHz (531 kHz to 1 602 kHz allowable) to 10 kHz (530 kHz to 1 640 kHz allowable).

- 1 Press FUNCTION to select AM STEP.**
- 2 Press ◀ or ▶ to select the AM tuning step.**
Press ◀ to select **9** (9 kHz). Press ▶ to select **10** (10 kHz).

Switching the warning tone

If the front panel is not detached from the head unit within five seconds of turning off the ignition, a warning tone will sound. You can turn off the warning tone.

1 Press FUNCTION to select WARNING TONE.

2 Press ▲ or ▼ to turn WARNING TONE on or off.

Switching the auxiliary setting

Auxiliary equipments connected to this unit can be activated individually. Set each AUX source to ON when using. About connecting or using auxiliary equipments, refer to *Using the AUX source* on page 23.

- 1 Press FUNCTION to select AUX1/AUX2.**
- 2 Press ▲ or ▼ to turn AUX1/AUX2 on or off.**

Switching the dimmer setting

To prevent the display from being too bright at night, the display is automatically dimmed when the car's headlights are turned on. You can turn the dimmer on or off.

- 1 Press FUNCTION to select DIMMER.**
- 2 Press ▲ or ▼ to turn DIMMER on or off.**

Setting the rear output and subwoofer controller

This unit's rear output (rear speaker leads output and RCA rear output) can be used for full-range speaker (**REAR SP FULL**) or subwoofer (**REAR SP S/W**) connection. If you switch the rear output setting to **REAR SP S/W**, you can connect a rear speaker lead directly to a subwoofer without using an auxiliary amp.

1 Press FUNCTION to select S/W CONTROL.

Operating this unit

2 Press ▲ or ▼ to switch the rear output setting.

Pressing ▲ or ▼ will switch between **REAR SP FULL** (full-range speaker) and **REAR SP S/W** (subwoofer) and that status will be displayed.

- When no subwoofer is connected to the rear output, select **REAR SP FULL**.
- When a subwoofer is connected to the rear output, set for subwoofer **REAR SP S/W**.



Notes

- Even if you change this setting, there is no output unless you turn the subwoofer output on (refer to *Using subwoofer output* on page 18).
- If you change this setting, subwoofer output in the audio menu return to the factory settings.
- Both rear speaker leads outputs and RCA rear output are switched simultaneously in this setting.

Switching the feature demo

The feature demo automatically starts when power to this unit is turned off while the ignition switch is set to ACC or ON.

1 Press FUNCTION to select DEMONSTRATION.

2 Press ▲ or ▼ to turn DEMONSTRATION on or off.



Notes

- Remember that if the feature demo continues operating when the car engine is turned off, it may drain battery power.
- You can also turn on or off feature demo by pressing **6** while this unit is turned off. For more details, see *About the demo mode* on page 5.

Switching the Ever Scroll

When Ever Scroll is set to ON, recorded text information scrolls continuously in the display. Set to OFF if you prefer the information to scroll just once.

1 Press FUNCTION to select EVER-SCROLL.

2 Press ▲ or ▼ to turn EVER-SCROLL on or off.

Operating this unit

Other Functions

Turning the clock display on or off

You can turn the clock display on or off.

- Even when the sources and the feature demo are off, the clock display appears on the display.

- **Press CLOCK to turn the clock display on or off.**

Each press of **CLOCK** turns the clock display on or off.

- The clock display disappears temporarily when you perform other operations, but the clock display appears again after 25 seconds.

Using the AUX source

This unit can control up to two auxiliary equipments such as VCR or portable devices (sold separately). When connected, auxiliary equipments are automatically read in as AUX sources and assigned to **AUX1** or **AUX2**. The relationship between **AUX1** and **AUX2** sources is explained below.

About AUX1 and AUX2

You have two methods to connect auxiliary equipments to this unit.

AUX1 source:

When connecting auxiliary equipment using a stereo mini plug cable

- **Insert the stereo mini plug into the input jack on this unit.**

For more details, refer to the installation manual.

The allocation of this auxiliary equipment is automatically set to **AUX1**.

AUX2 source:

When connecting auxiliary equipment using an IP-BUS-RCA Interconnector (sold separately)

- **Use an IP-BUS-RCA Interconnector such as the CD-RB20/CD-RB10 (sold separately) to connect this unit to auxiliary equipment featuring RCA output.**

For more details, refer to the IP-BUS-RCA Interconnector owner's manual.

The allocation of this auxiliary equipment is automatically set to **AUX2**.

- You can only make this type of connection if the auxiliary equipment has RCA outputs.

Selecting AUX as the source

- **Press SOURCE to select AUX (AUX1 or AUX2) as the source.**

- If the auxiliary setting is not turned on, **AUX** cannot be selected. For more details, see *Switching the auxiliary setting* on page 21.

Setting the AUX title

The title displayed for each **AUX1** or **AUX2** source can be changed.

- 1 After you have selected AUX as the source, press FUNCTION and hold until TITLE IN appears in the display.**

- 2 Enter a title in the same way as the built-in CD player.**

For details concerning operation, refer to *Entering disc titles* on page 13. ▣

Playing songs on USB portable audio player/USB memory

Basic Operations

You can use this unit to control a USB adapter, which is sold separately.

For details concerning operation, refer to the USB adapter's operation manual. This section provides information on USB portable audio player/USB memory operations with this unit which differs from that described in the USB adapter's operation manual.

- Optimum performance of this unit may not be obtained depending on the connected USB portable audio player/USB memory.

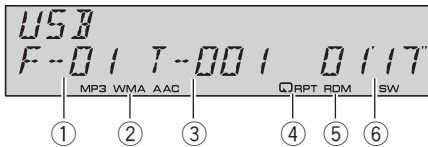

- ① Folder number indicator
- ② **MP3/WMA/AAC** indicator
Shows the type of file currently playing.
- ③ Track number indicator
- ④ **RPT** indicator
Shows when repeat range is selected to **TRACK** or **FOLDER**.
- ⑤ **RDM** indicator
Shows when random play is on.
- ⑥ Play time indicator

1 Press SOURCE to select USB.

2 Press ▲ or ▼ to select a folder.

- You cannot select a folder that does not have a compressed audio file recorded in it.
- To return to folder 01 (ROOT), press and hold **BAND**. However, if folder 01 (ROOT) contains no files, playback commences with folder 02.

3 To perform fast forward or reverse, press and hold ◀ or ▶.

4 To skip back or forward to another compressed audio file, press ◀ or ▶.

Introduction of advanced operations

- Press **FUNCTION** repeatedly to switch between the following functions:

REPEAT (repeat play)—**RANDOM** (random play)—**SCAN** (scan play)—**PAUSE** (pause)

- To return to the playback display, press **BAND**.
- If you do not operate the function within about 30 seconds, the display is automatically returned to the playback display.

Function and operation

REPEAT, **RANDOM**, **SCAN** and **PAUSE** operations are basically the same as that of the built-in CD player.

Function name	Operation
REPEAT	Refer to <i>Selecting a repeat play range</i> on page 12. But the repeat play ranges you can select are different from that of the built-in CD player. The repeat play ranges of the USB portable audio player/USB memory are as below: <ul style="list-style-type: none"> • TRACK – Repeat just the current file • FOLDER – Repeat the current folder • ALL – Repeat all files
RANDOM	Refer to <i>Playing tracks in random order</i> on page 12.
SCAN	Refer to <i>Scanning folders and tracks</i> on page 12.
PAUSE	Refer to <i>Pausing disc playback</i> on page 12.

Notes

- If you select another folder during repeat play, the repeat play range changes to **ALL**.
- If you perform track search or fast forward/reverse during **TRACK**, the repeat play range changes to **FOLDER**.
- When **FOLDER** is selected, it is not possible to play back a subfolder of that folder.
- After file or folder scanning is finished, normal playback of the files will begin again.

Available accessories

Displaying text information of an audio file

The operation is the same as that of the built-in CD player.

Refer to *Displaying text information on disc* on page 13.

- If the characters recorded on the audio file are not compatible with this unit, those characters will not be displayed. 

Multi-CD Player

Basic Operations

You can use this unit to control a multi-CD player, which is sold separately.

- Only those functions described in this manual are supported by 50-disc multi-CD players.

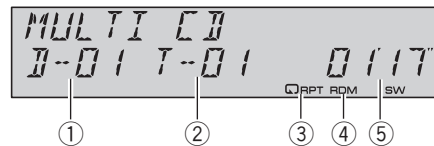

- Disc number indicator
- Track number indicator
- RPT** indicator
Shows when repeat range is selected to **TRACK** or **DISC**.
- RDM** indicator
Shows when random play is on.
- Play time indicator

1 Press SOURCE to select the multi-CD player.

2 Press ▲ or ▼ to select a disc you want to listen to.

- You can also select a disc by using **1** to **6** buttons.
 - For discs 1 to 6, press the corresponding button number.
 - For discs 7 to 12, press and hold the corresponding numbers, such as **1** for disc 7, until the disc number appears in the display.

3 To perform fast forward or reverse, press and hold ◀ or ▶.

4 To skip back or forward to another track, press ◀ or ▶.

Notes

- When the multi-CD player performs the preparatory operations, **READY** is displayed.

Available accessories

- If an error message such as **ERROR-11** is displayed, refer to the multi-CD player owner's manual.
- If there are no discs in the multi-CD player magazine, **NO DISC** is displayed.

Introduction of advanced operations

You can use **COMP/DBE** (compression and DBE) only with a multi-CD player that supports them.

Function mode 1

- Press **FUNCTION** repeatedly to switch between the following functions: **REPEAT** (repeat play)—**RANDOM** (random play)—**SCAN** (scan play)—**ITS-PLAY** (ITS play)—**PAUSE** (pause)—**COMP/DBE** (compression and DBE)
 - To return to the playback display, press **BAND**.
 - If you do not operate the function within about 30 seconds, the display is automatically returned to the playback display.

Function mode 2

- Press **FUNCTION** and hold repeatedly to switch between the following functions: **TITLE IN** (disc title input)—**ITS** (ITS programming)
 - To return to the playback display, press **BAND**.

Function and operation

REPEAT, **RANDOM**, **SCAN**, **PAUSE**, **COMP/DBE** and **TITLE IN** operations are basically the same as that of the built-in CD player.

Function name	Operation
REPEAT	Refer to <i>Selecting a repeat play range</i> on page 12. But the repeat play ranges you can select are different from that of the built-in CD player. The repeat play ranges of the multi-CD player are as below: <ul style="list-style-type: none"> • MCD – Repeat all discs in the multi-CD player • TRACK – Repeat just the current track • DISC – Repeat the current disc
RANDOM	Refer to <i>Playing tracks in random order</i> on page 12.
SCAN	Refer to <i>Scanning folders and tracks</i> on page 12.
ITS-PLAY	Refer to <i>Using ITS playlists</i> on the next page.
PAUSE	Refer to <i>Pausing disc playback</i> on page 12.
COMP/DBE	Refer to <i>Using compression and BMX</i> on page 12. Multi-CD player has DBE (dynamic bass emphasis) function instead of BMX. The settings can be switched as below: OFF—COMP 1—COMP 2—OFF—DBE 1—DBE 2
TITLE IN	Refer to <i>Using disc title functions</i> on page 28.
ITS	Refer to <i>Using ITS playlists</i> on the next page.

Notes

- If you select other discs during repeat play, the repeat play range changes to **MCD**.
- If you perform track search or fast forward/reverse during **TRACK**, the repeat play range changes to **DISC**.
- After track or disc scanning is finished, normal playback of the tracks will begin again.
- When playing a CD TEXT disc on a CD TEXT compatible multi-CD player, you cannot switch to **TITLE IN**. The disc title has already been recorded on a CD TEXT disc.

Available accessories

Using ITS playlists

ITS (instant track selection) lets you make a playlist of favorite tracks from those in the multi-CD player magazine. After you have added your favorite tracks to the playlist you can turn on ITS play and play just those selections.

Creating a playlist with ITS programming

You can use ITS to enter and play back up to 99 tracks per disc from up to 100 discs (with the disc titles). (With multi-CD players sold before the CDX-P1250 and CDX-P650, up to 24 tracks can be stored in the playlist.)

1 Play a CD that you want to program.

Press ▲ or ▼ to select the CD.

2 Press FUNCTION and hold until TITLE IN appears in the display, then press FUNCTION to select ITS.

3 Select the desired track by pressing ◀ or ▶.

4 Press ▲ to store the currently playing track in the playlist.

ITS IN is displayed briefly and the currently playing selection is added to your playlist. The display then shows ITS again.

5 Press BAND to return to the playback display.



Note

After data for 100 discs has been stored in memory, data for a new disc will overwrite the oldest one.

Playback from your ITS playlist

ITS play lets you listen to the tracks that you have entered into your ITS playlist. When you turn on ITS play, tracks from your ITS playlist in the multi-CD player will begin to play.

1 Select the repeat range.

Refer to *Playing tracks in random order* on page 12.

2 Press FUNCTION to select ITS-PLAY.

3 Press ▲ to turn ITS play on.

ITSP appears in the display. Playback begins of those tracks from your playlist within the previously selected MCD or DISC ranges.

- If no tracks in the current range are programmed for ITS play, then ITS-PLAY EMPTY is displayed.
- To turn ITS play off, press ▼.

Erasing a track from your ITS playlist

You can delete a track from your ITS playlist if ITS play is on.

If ITS play is already on, skip to step 2. If ITS play is not already on, press FUNCTION.

1 Play the CD with the track you want to delete from your ITS playlist, and turn ITS play on.

Refer to *Playback from your ITS playlist* on this page.

2 Press FUNCTION and hold until TITLE IN appears in the display, then press FUNCTION to select ITS.

3 Select the desired track by pressing ◀ or ▶.

4 Press ▼ to erase the track from your ITS playlist.

The currently playing selection is erased from your ITS playlist and playback of the next track from your ITS playlist begins.

- If there are no tracks from your playlist in the current range, ITS-PLAY EMPTY is displayed and normal play resumes.

5 Press BAND to return to the playback display.

Available accessories

Erasing a CD from your ITS playlist

You can delete all tracks of a CD from your ITS playlist if ITS play is off.

- 1 Play the CD that you want to delete.**
Press ▲ or ▼ to select the CD.
- 2 Press FUNCTION and hold until TITLE IN appears in the display, then press FUNCTION to select ITS.**
- 3 Press ▼ to erase all tracks on the currently playing CD from your ITS playlist.**
All tracks on the currently playing CD are erased from your playlist and **ITS CLEAR** is displayed.
- 4 Press BAND to return to the playback display.**

Using disc title functions

You can input CD titles and display the titles. Then you can easily search for and play a desired disc.

Entering disc titles

Use the disc title input feature to store up to 100 CD titles (with ITS playlist) into the multi-CD player. Each title can be up to 10 characters long.

For details concerning operation, refer to *Entering disc titles* on page 13.

- Titles remain in memory, even after the disc has been removed from the magazine, and are recalled when the disc is reinserted.
- After data for 100 discs has been stored in memory, data for a new disc will overwrite the oldest one.

Displaying disc titles

You can display the text information of any disc that has had a disc title entered. The operation is the same as that of the built-in CD player.

Refer to *Displaying text information on disc* on page 13.

Using CD TEXT functions

You can use these functions only with a CD TEXT compatible multi-CD player.

The operation is the same as that of the built-in CD player.

Refer to *Displaying text information on disc* on page 13. 

Available accessories

TV tuner

Basic Operations

You can use this unit to control a TV tuner, which is sold separately.

For details concerning operation, refer to the TV tuner's operation manual. This section provides information on TV operations with this unit which differs from that described in the TV tuner's operation manual.

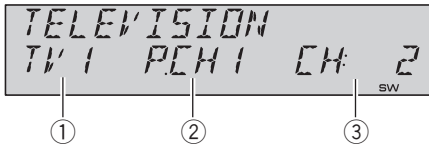

- ① Band indicator
Shows which band the TV tuner is tuned to.
- ② Preset number indicator
Shows which preset has been selected.
- ③ Channel indicator
Shows which channel the TV tuner is tuned to.

1 Press SOURCE to select the TV.

2 Press BAND to select a band.

Press **BAND** until the desired band is displayed, **TV1** or **TV2**.

3 To perform manual tuning, briefly press ◀ or ▶.

The channels move up or down step by step.

4 To perform seek tuning, press and hold ◀ or ▶ for about one second and release.

The tuner will scan the channels until a broadcast strong enough for good reception is found.

- You can cancel seek tuning by briefly pressing ◀ or ▶.
- If you press and hold ◀ or ▶ you can skip broadcasting channels. Seek tuning starts as soon as you release the button.

Introduction of advanced operations

- Press **FUNCTION** to select **BSSM**.
 - To return to the channel display, press **BAND**.

Note

If you do not operate the function within about 30 seconds, the display is automatically returned to the channel display.

Storing and recalling broadcast stations

If you press any of the preset tuning buttons **1** to **6**, you can easily store up to six broadcast stations for later recall with the touch of a button.

- **When you find a station that you want to store in memory, press one of preset tuning buttons 1 to 6 and hold until the preset number stops flashing.**

The number you have pressed will flash in the preset number indicator and then remain lit. The selected station has been stored in memory.

The next time you press the same preset tuning button the station is recalled from memory.

Notes

- Up to 12 stations, six for each of two TV bands can be stored in memory.
- You can use ▲ and ▼ to recall stations assigned to preset tuning numbers **PCH01** to **12**.

Storing the strongest broadcast stations sequentially

1 Press FUNCTION to select BSSM.

Available accessories

2 Press ▲ to turn BSSM on.

BSSM begins to flash. While **BSSM** is flashing the 12 strongest broadcast stations will be stored in order from the lowest channel up. When finished, **BSSM** stops flashing.

- To cancel the storage process, press ▼.
- To return to the channel display, press **BAND**.



Notes

- If you do not operate the function within about 30 seconds, the display is automatically returned to the channel display.
- Storing broadcast stations with BSSM may replace broadcast stations you have saved using **1** to **6**. 

Bluetooth adapter

You can use this unit to control a Bluetooth adapter, which is sold separately.

For details concerning operation, refer to the Bluetooth adapter's manuals. This section provides information on Bluetooth telephone/audio operations with this unit which differs from that described in the Bluetooth adapter's manual.

- This unit is a head unit group 1 unit.
 - When a Bluetooth wireless connection of a cellular phone or a Bluetooth audio player is established, **BT** indicator appears in the display.
 - When a phone call ends, the system returns to the previous source.
 - When a call comes in during sources other than Bluetooth telephone/audio source and the call is being carried on, you cannot use **BAND** to switch Bluetooth telephone and Bluetooth audio. 

Additional Information

Troubleshooting

Symptom	Cause	Action
iPod doesn't operate correctly.	Cables are incorrectly connected.	Disconnect the cable from iPod. Once iPod main menu is displayed, connect the cable again. Reset the iPod.



Understanding error messages

When you contact your dealer or your nearest Pioneer Service Center, be sure to record the error message.

Built-in CD Player

Message	Cause	Action
ERROR-11, 12, 17, 30	Dirty disc	Clean disc.
ERROR-11, 12, 17, 30	Scratched disc	Replace disc.
ERROR-10, 11, 12, 15, 17, 30, A0	Electrical or mechanical	Switch the ignition key, or switch to a different source, then back to the CD player.
ERROR-15	The inserted disc does not contain any data	Replace disc.
ERROR-23	The CD format cannot be played back	Replace disc.
NO AUDIO	The inserted disc does not contain any files that can be played back	Replace disc.
PROTECT	All the files on the inserted disc are secured by DRM	Replace disc.
SKIPPED	The inserted disc contains WMA files that are protected by DRM	Replace disc.

HEAT	The temperature of this unit is outside the normal operating range	Wait until the unit's temperature returns to within normal operating limits.
-------------	--	--

iPod

Message	Cause	Action
ERROR-11	Communication failure	Disconnect the cable from iPod. Once iPod main menu is displayed, connect the cable again. Reset the iPod.
ERROR-21	Old version of iPod	Update the iPod version.
ERROR-30	iPod failure	Reset the iPod.
ERROR-A0	iPod is not charged but operates correctly	Check if the connection cable for iPod shorted out (e.g., not caught in metal objects). After checking, switch the ignition key or disconnect the iPod and connect again.
NO SONGS	No songs	Transfer the songs to iPod.
STOP	No songs in the current list	Select a list that contains the songs.



Handling guideline of discs and player

- Use only discs featuring either of following two logos.



Additional Information

- Use only conventional, fully circular discs. Do not use shaped discs.



- Use 12-cm or 8-cm CD. Do not use an adapter when playing 8-cm CDs.
- Do not insert anything other than a CD into the CD loading slot.
- Do not use cracked, chipped, warped, or otherwise damaged discs as they may damage the player.
- Unfinalized CD-R/CD-RW disc playback is not possible.
- Do not touch the recorded surface of the discs.
- Store discs in their cases when not in use.
- Avoid leaving discs in excessively hot environments including under direct sunlight.
- Do not attach labels, write on or apply chemicals to the surface of the discs.
- To clean a CD, wipe the disc with a soft cloth outward from the center.
- Condensation may temporarily impair the player's performance. Leave it to adjust to the warmer temperature for about one hour. Also, wipe any dump discs with a soft cloth.
- Playback of discs may not be possible because of disc characteristics, disc format, recorded application, playback environment, storage conditions and so on.
- Text information may not be correctly displayed depending on the recorded environment.
- Road shocks may interrupt disc playback.
- Read the precautions with discs before using them.

Dual Discs

- Dual Discs are two-sided discs that have a recordable CD for audio on one side and a recordable DVD for video on the other.
- Since the CD side of Dual Discs is not physically compatible with the general CD

standard, it may not be possible to play the CD side with this unit.



- Frequent loading and ejecting of a Dual Disc may result in scratches on the disc. Serious scratches can lead to playback problems on this unit. In some cases, a Dual Disc may become stuck in the disc loading slot and will not eject. To prevent this, we recommend you refrain from using Dual Disc with this unit.
- Please refer to the information from the disc manufacturer for more detailed information about Dual Discs.

Compressed audio files

- Depending on the version of Windows Media Player used to encode WMA files, album names and other text information may not be correctly displayed.
- Depending on the software (or the version of the software) used to encode the audio files, this unit may not operate properly.
- There may be a slight delay when starting playback of WMA/AAC files encoded with image data.
- ISO 9660 Level 1 and 2 compliant. Romeo and Joliet file systems are both compatible with this player.
- Multi-session playback is possible.
- Compressed audio files are not compatible with packet write data transfer.
- Only 64 characters from the beginning can be displayed as a file name (including the extension such as .wma, .mp3, .m4a or .wav) or a folder name.
- Folder selection sequence or other operation may be altered depending on the encoding or writing software.
- Regardless of the length of blank section between the songs of original recording, compressed audio discs will play with a short pause between songs.
- File extensions such as .wma, .mp3, .m4a or .wav must be used properly.

Additional Information

Example of a hierarchy

-  Folder
 Compressed audio file

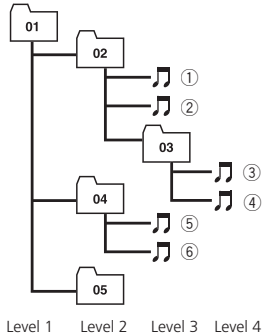

- This unit assigns folder numbers. The user cannot assign folder numbers.
- Folder hierarchy is allowed up to eight tiers. However, practical hierarchy of folder is less than two tiers.
- Up to 99 folders on a disc can be played back.

Compressed audio compatibility

WMA

- Compatible format: WMA encoded by Windows Media Player Ver. 7, 7.1, 8, 9 or 10
- Bit rate: 48 kbps to 320 kbps (CBR), 48 kbps to 384 kbps (VBR)
- Sampling frequency: 32 kHz to 48 kHz
- Windows Media Audio 9 Professional, Lossless, Voice: No

MP3

- Bit rate: 8 kbps to 320 kbps
- Sampling frequency: 16 kHz to 48 kHz (32, 44.1, 48 kHz for emphasis)
- Compatible ID3 tag version: 1.0, 1.1, 2.2, 2.3, 2.4 (ID3 tag Version 2.x is given priority than Version 1.x.)
- M3u playlist: No
- MP3i (MP3 interactive), mp3 PRO: No

AAC

- Compatible format: AAC encoded by iTunes® version 6.0.5 and earlier
- Sampling frequency: 11.025 kHz to 48 kHz
- Transmission rate: 16 kbps to 320 kbps
- Apple Lossless: No

WAV

- Compatible format: Linear PCM (LPCM), MS ADPCM
- Quantization bits: 8 and 16 (LPCM), 4 (MS ADPCM)
- Sampling frequency: 16 kHz to 48 kHz (LPCM), 22.05 kHz to 44.1 kHz (MS ADPCM)

About handling the iPod

⚠ CAUTION

- Pioneer accepts no responsibility for data lost on the iPod even if that data is lost while using this unit.
- Do not leave the iPod in direct sunlight for extended amounts of time. Extended exposure to direct sunlight can result in iPod malfunction due to the resulting high temperature.
- Do not leave the iPod in any location with a high temperature.
- Firmly secure the iPod when driving. Do not let the iPod fall onto the floor, where it may become jammed under the brake or accelerator pedal.

For details, refer to the iPod's manuals.

About iPod settings

- You cannot operate the iPod Equalizer on the Pioneer products. We recommend that you set the iPod Equalizer to off, before connecting the iPod to this unit.
- You cannot set Repeat to off on the iPod when using this unit. Even if you set Repeat to off on the iPod, Repeat is changed to All automatically when connecting the iPod to this unit.

Additional Information

Specifications

General

Rated power source	14.4 V DC (allowable voltage range: 12.0 V to 14.4 V DC)
Grounding system	Negative type
Max. current consumption	10.0 A
Dimensions (W × H × D): DIN	
Chassis	178 × 50 × 162 mm
Nose	188 × 58 × 15 mm
D	
Chassis	178 × 50 × 162 mm
Nose	170 × 46 × 15 mm
Weight	1.5 kg

Audio

Maximum power output	50 W × 4 50 W × 2/4 Ω + 70 W × 1/2 Ω (for subwoofer)
Continuous power output ...	22 W × 4 (50 Hz to 15 000 Hz, 5% THD, 4 Ω load, both channels driven)
Load impedance	4 Ω to 8 Ω × 4 4 Ω to 8 Ω × 2 + 2 Ω × 1
Preout max output level/output impedance	2.2 V/1 kΩ
Equalizer (3-Band Parametric Equalizer):	
Low	
Frequency	40/80/100/160 Hz
Q Factor	0.35/0.59/0.95/1.15 (+6 dB when boosted)
Gain	±12 dB
Mid	
Frequency	200/500/1k/2k Hz
Q Factor	0.35/0.59/0.95/1.15 (+6 dB when boosted)
Gain	±12 dB
High	
Frequency	3.15k/8k/10k/12.5k Hz
Q Factor	0.35/0.59/0.95/1.15 (+6 dB when boosted)
Gain	±12 dB
Loudness contour:	
Low	+3.5 dB (100 Hz), +3 dB (10 kHz)
Mid	+10 dB (100 Hz), +6.5 dB (10 kHz)
High	+11 dB (100 Hz), +11 dB (10 kHz) (volume: -30 dB)
HPF:	
Frequency	50/63/80/100/125 Hz
Slope	-12 dB/oct

Subwoofer (mono):

Frequency	50/63/80/100/125 Hz
Slope	-18 dB/oct
Gain	+6 dB to -24 dB
Phase	Normal/Reverse
Bass boost:	
Gain	+12 dB to 0 dB

CD player

System	Compact disc audio system
Usable discs	Compact disc
Signal format:	
Sampling frequency	44.1 kHz
Number of quantization bits	16; linear
Frequency characteristics ...	5 Hz to 20 000 Hz (±1 dB)
Signal-to-noise ratio	94 dB (1 kHz) (IEC-A net- work)
Dynamic range	92 dB (1 kHz)
Number of channels	2 (stereo)
MP3 decoding format	MPEG-1 & 2 Audio Layer 3
WMA decoding format	Ver. 7, 7.1, 8, 9, 10 (2ch audio) (Windows Media Player)
AAC decoding format	MPEG-4 AAC (iTunes® en- coded only)
WAV signal format	Linear PCM & MS ADPCM

FM tuner

Frequency range	87.5 MHz to 108.0 MHz
Usable sensitivity	8 dBf (0.7 μV/75 Ω mono, S/N: 30 dB)
Signal-to-noise ratio	75 dB (IEC-A network)
Distortion	0.3 % (at 65 dBf, 1 kHz, stereo) 0.1 % (at 65 dBf, 1 kHz, mono)
Frequency response	30 Hz to 15 000 Hz (±3 dB)
Stereo separation	45 dB (at 65 dBf, 1 kHz)

AM tuner

Frequency range	531 kHz to 1 602 kHz (9 kHz) 530 kHz to 1 640 kHz (10 kHz)
Usable sensitivity	18 μV (S/N: 20 dB)
Signal-to-noise ratio	65 dB (IEC-A network)

Infrared remote control

Wavelength	940 nm ±50 nm
Output	typ: 12 mw/sr per Infrared LED



Note

Specifications and the design are subject to possible modifications without notice due to improvements. ▣

Contenido

Gracias por haber comprado este producto Pioneer.

Lea con detenimiento estas instrucciones sobre el funcionamiento del aparato, para que pueda darle el mejor uso posible. *Una vez que las haya leído, conserve este manual en un lugar seguro para consultarlo en el futuro.*

01 Antes de comenzar

- Acerca de esta unidad **37**
- Visite nuestro sitio Web **38**
- Protección del producto contra robo **38**
 - Extracción de la carátula **38**
 - Colocación de la carátula **38**
- Acerca del modo demo **38**
- Uso y cuidado del mando a distancia **39**
 - Instalación de la batería **39**
 - Uso del mando a distancia **39**

02 Utilización de esta unidad

- Qué es cada cosa **40**
 - Unidad principal **40**
 - Mando a distancia **41**
- Funciones básicas **41**
 - Encendido y apagado **41**
 - Selección de una fuente **41**
 - Ajuste del volumen **42**
 - Apagado de la unidad **42**
- Sintonizador **42**
 - Funciones básicas **42**
 - Almacenamiento y recuperación de frecuencias **43**
 - Introducción a las funciones avanzadas **43**
 - Almacenamiento de las frecuencias de radio más fuertes **43**
 - Sintonización de señales fuertes **43**
- Reproductor de CD incorporado **44**
 - Funciones básicas **44**
 - Introducción a las funciones avanzadas **45**
 - Selección de una gama de repetición de reproducción **45**
 - Reproducción de las pistas en orden aleatorio **46**
 - Exploración de carpetas y pistas **46**
 - Pausa de la reproducción de un disco **46**
 - Uso de la compresión y BMX **46**

- Búsqueda cada 10 pistas en el disco o carpeta actual **47**
- Uso de las funciones de títulos de discos **47**
- Visualización de información de texto en el disco **48**

Para reproducir canciones en el iPod **49**

- Funciones básicas **49**
- Para buscar una canción **49**
- Visualización de información de texto en el iPod **50**
- Introducción a las funciones avanzadas **50**
- Repetición de reproducción **50**
- Reproducción de las canciones en un orden aleatorio (shuffle) **50**
- Reproducción de todas las canciones en un orden aleatorio (shuffle all) **51**
- Para poner en pausa una canción **51**

Ajustes de audio **51**

- Introducción a los ajustes de audio **51**
- Uso del ajuste del balance **52**
- Uso del ecualizador **52**
- Ajuste de la sonoridad **53**
- Uso de la salida de subgraves **53**
- Uso del filtro de paso alto **54**
- Intensificación de los graves **54**
- Mejora de imagen frontal (F.I.E.) **54**
- Ajuste de los niveles de la fuente **55**

Ajustes iniciales **56**

- Configuración de los ajustes iniciales **56**
- Ajuste de la fecha y del reloj **56**
- Ajuste del paso de sintonía de FM **56**
- Ajuste del paso de sintonía de AM **56**
- Cambio del tono de advertencia **57**
- Cambio del ajuste de un equipo auxiliar **57**
- Cambio del ajuste del atenuador de luz **57**

Contenido

- Ajuste de la salida posterior y del controlador de subgraves **57**
- Cambio de la demostración de características **58**
- Cambio del desplazamiento continuo **58**
- Otras funciones **58**
 - Activación y desactivación de la visualización del reloj **58**
 - Uso de la fuente AUX **58**
- 03 Accesorios disponibles**
 - Reproducción de canciones en el reproductor de audio portátil USB/ memoria USB **60**
 - Funciones básicas **60**
 - Introducción a las funciones avanzadas **60**
 - Visualización de información de texto de un fichero de audio **61**
 - Reproductor de CD múltiple **62**
 - Funciones básicas **62**
 - Introducción a las funciones avanzadas **62**
 - Uso de listas de reproducción ITS **63**
 - Uso de las funciones de títulos de discos **65**
 - Uso de las funciones CD TEXT **65**
 - Sintonizador de TV **66**
 - Funciones básicas **66**
 - Introducción a las funciones avanzadas **66**
 - Almacenamiento y recuperación de emisoras **66**
 - Almacenamiento consecutivo de las emisoras con las señales más fuertes **67**
 - Adaptador Bluetooth **67**
- Información adicional**
 - Solución de problemas **68**
 - Para comprender los mensajes de error **68**
- Pautas para el manejo de discos y del reproductor **69**
- Discos dobles **69**
- Archivos de audio comprimidos **69**
 - Ejemplo de una jerarquía **70**
 - Compatibilidad con audio comprimido **70**
- Acerca del manejo del iPod **71**
 - Acerca de los ajustes del iPod **71**
- Especificaciones **72**

Antes de comenzar

Acerca de esta unidad



PRECAUCIÓN

- No permita que esta unidad entre en contacto con líquidos, ya que ello puede producir una descarga eléctrica. Además, el contacto con líquidos puede causar daños en la unidad, humo y recalentamiento.
- Conserve este manual a mano para que pueda consultar los procedimientos de operación y las precauciones cuando sea necesario.
- Mantenga siempre el volumen lo suficientemente bajo como para que pueda escuchar los sonidos que provienen del exterior del vehículo.
- Proteja esta unidad de la humedad.
- Si se desconecta o se descarga la batería, la memoria preajustada se borrará y deberá ser reprogramada.
- Si esta unidad no funciona correctamente, comuníquese con su concesionario o el servicio técnico oficial de Pioneer más próximo a su domicilio.

Acerca de WMA



El logo de Windows Media™ impreso en la caja indica que esta unidad puede reproducir datos WMA.

WMA es la abreviatura de Windows Media Audio, y se refiere a la tecnología de compresión de audio desarrollada por Microsoft Corporation. Los datos WMA se pueden cifrar con la versión 7 o posterior del Windows Media Player.

Windows Media y el logo de Windows son marcas comerciales o registradas de Microsoft Corporation en los EE.UU. y/o en otros países.

- Esta unidad puede no funcionar correctamente, dependiendo de la aplicación utilizada para codificar ficheros WMA.

Acerca de MP3

La venta de este producto sólo otorga una licencia para su uso privado, no comercial. No otorga ninguna licencia ni concede ningún derecho a utilizar este producto en transmisiones comerciales (es decir, lucrativas) en tiempo real (terrestres, vía satélite, por cable y/o por cualquier otro medio), transmisiones/streaming por Internet, intranets y/u otras redes o en otros sistemas de distribución de contenido electrónico, como por ejemplo, aplicaciones de pago por escucha (pay-audio) o audio bajo demanda (audio-on-demand). Se necesita una licencia independiente para su uso comercial. Para obtener más información, visite <http://www.mp3licensing.com>.

Acerca de AAC

AAC es la abreviatura de Advanced Audio Coding y alude a una norma de tecnología de compresión de audio usada con MPEG 2 y MPEG 4.

Es posible usar varias aplicaciones para codificar ficheros AAC, pero los formatos y extensiones de los ficheros varían según la aplicación utilizada para la codificación.

Esta unidad reproduce ficheros AAC codificados con iTunes® versión 6.0.5 y anteriores.

iTunes es una marca comercial de Apple Computer, Inc., registrada en los EE.UU. y otros países.

Compatibilidad con iPod®

Esta unidad permite el control y la escucha de canciones en un iPod.

- iPod es una marca comercial de Apple Computer, Inc., registrada en los EE.UU. y otros países.
- Esta unidad soporta sólo un iPod con conector del Dock.

Antes de comenzar

- Esta unidad no es compatible con versiones de software anteriores a la actualización de iPod 2004-10-20. Para obtener información sobre versiones compatibles, consulte al concesionario Pioneer más próximo a su domicilio.
- Las funciones pueden variar según la versión de software del iPod. 

Visite nuestro sitio Web

Visítenos en el siguiente sitio:



- En nuestro sitio Web ofrecemos la información más reciente acerca de Pioneer Corporation. 

Protección del producto contra robo

Se puede extraer la carátula como medida antirrobo.

- Si no se extrae la carátula de la unidad principal dentro de los cinco segundos después de desconectar la llave de encendido del automóvil, se emitirá un tono de advertencia.
- Se puede desactivar el tono de advertencia. Consulte *Cambio del tono de advertencia* en la página 57.



Importante

- Proceda con cuidado al retirar o colocar la carátula.
- Evite someter la carátula a impactos excesivos.
- Mantenga la carátula fuera del alcance de la luz solar directa y no la exponga a altas temperaturas.

Extracción de la carátula

- 1 **Presione OPEN para abrir la carátula.**
- 2 **Sujete el lado izquierdo de la carátula y retírela con cuidado.**

No sujete la carátula con fuerza ni permita que caiga. Evite que entre en contacto con agua u otros líquidos para que no sufra daños permanentes.

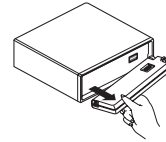

- 3 **Coloque la carátula en la carcasa protectora provista para guardarla de manera segura.**

Colocación de la carátula

- **Vuelva a colocar la carátula; para ello, sosténgala verticalmente con respecto a la unidad y hágala encajar firmemente en los ganchos de montaje.**

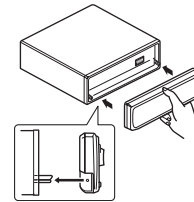

Acerca del modo demo

Esta unidad incorpora el modo de demostración de características.

Antes de comenzar



Importante

El cable rojo (ACC) de esta unidad se debe conectar al terminal acoplado con las funciones de activación/desactivación de la llave de encendido del automóvil. En caso contrario, se puede descargar la batería del vehículo.

Modo de demostración de características

La demostración de características se inicia automáticamente cuando se apaga la unidad mientras la llave de encendido está en ACC u ON. Al presionar el botón **6** durante la demostración de características, se cancelará este modo de demostración. Vuelva a presionar el botón **6** para iniciar el modo de demostración de características. Recuerde que si este modo de demostración sigue funcionando cuando el motor del vehículo está apagado, se puede descargar la batería. 

Uso y cuidado del mando a distancia

Instalación de la batería

Deslice y extraiga la bandeja de la parte posterior del mando a distancia y coloque la batería con los polos positivo (+) y negativo (-) en la dirección correcta.

- Al utilizar el mando a distancia por primera vez, extraiga la película que sobresale de la bandeja.

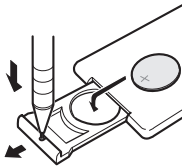

ADVERTENCIA

Mantenga la batería fuera del alcance de los niños. En caso de ingestión accidental, consulte a un médico de inmediato.



PRECAUCIÓN

- Utilice una sola batería de litio **CR2025 (3 V)**.
- Extraiga la batería si no piensa utilizar el mando a distancia durante un mes o más tiempo.
- Peligro de explosión si la batería se reemplaza incorrectamente. Reemplácela sólo con una del mismo tipo, o equivalente.
- No manipule la batería con herramientas metálicas.
- No guarde la batería con materiales metálicos.
- En el caso de que se produzca una fuga del fluido de la batería, limpie completamente el mando a distancia e instale una batería nueva.
- Para deshacerse de las baterías usadas, cumpla con los reglamentos gubernamentales o las normas de las instituciones públicas ambientales pertinentes, aplicables en su país/zona.

Uso del mando a distancia

Apunte el mando a distancia hacia la carátula para hacer funcionar la unidad.

- Es posible que el mando a distancia no funcione correctamente si lo expone a la luz solar directa.



Importante

- No guarde el mando a distancia en lugares expuestos a altas temperaturas o a la luz solar directa.
- No deje caer el mando a distancia al piso, ya que puede quedar atascado debajo del freno o del acelerador. 

Utilización de esta unidad

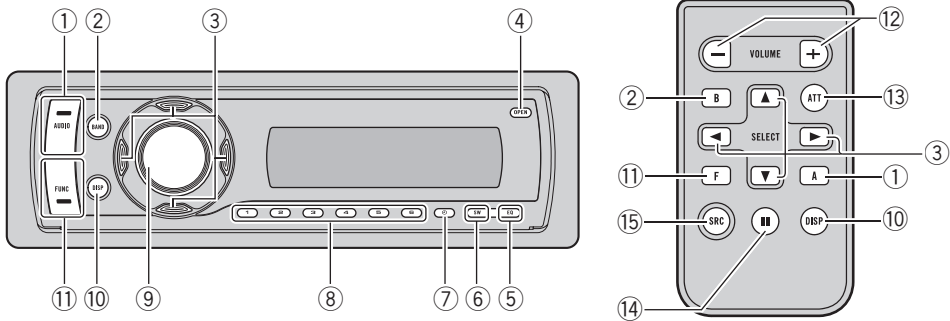

Qué es cada cosa

Unidad principal

① Botón AUDIO

Presione este botón para seleccionar los diversos controles de calidad del sonido.

② Botón BAND

Presione este botón para seleccionar entre tres bandas FM y una banda AM, y para cancelar el modo de control de funciones.

③ Botones ▲/▼/◀/▶

Presione estos botones para utilizar los controles de sintonización por búsqueda manual, avance rápido, retroceso y búsqueda de pista. También se usa para controlar las funciones.

④ Botón OPEN

Presione este botón para abrir la carátula.

⑤ Botón EQ

Presione este botón para seleccionar las diversas curvas de ecualización.

⑥ Botón SW

Presione para seleccionar directamente el menú de ajuste de subgraves. Consulte *Uso de la salida de subgraves* en la página 53. Manténgalo presionado para seleccionar el menú de ajustes de intensificación de

graves. Consulte *Intensificación de los graves* en la página 54.

⑦ Botón CLOCK

Pulse este botón para cambiar a la visualización del reloj.

⑧ Botones 1 a 6

Presione estos botones para el ajuste de presintonías y la búsqueda de número de disco al utilizar el reproductor de CD múltiple.

⑨ Botón SOURCE, VOLUME

Esta unidad se enciende al seleccionar una fuente. Presione este botón para visualizar todas las fuentes disponibles. Haga girar el control para aumentar o disminuir el volumen.

⑩ Botón DISPLAY

Presione este botón para seleccionar las diferentes visualizaciones.

⑪ Botón FUNCTION

Presione este botón para seleccionar las funciones.

Utilización de esta unidad

Mando a distancia

Las funciones se utilizan de la misma manera que al usar los botones de la unidad principal. Consulte la explicación de la unidad principal acerca del uso de cada botón, con excepción de **ATT** y **PAUSE**, que se explican a continuación.

12 Botones VOLUME

Presione este botón para aumentar o disminuir el volumen.

13 Botón ATT

Presione este botón para bajar rápidamente el nivel de volumen, aproximadamente al 90%. Presione una vez más para volver al nivel de volumen original.

14 Botón PAUSE

Presione este botón para activar o desactivar la pausa.

15 Botón SOURCE

Esta unidad se enciende al seleccionar una fuente. Presione este botón para visualizar todas las fuentes disponibles. 

Funciones básicas

Encendido y apagado

Encendido de la unidad

- Presione **SOURCE** para encender la unidad.

Apagado de la unidad

- Mantenga presionado **SOURCE** hasta que se apague la unidad.

Selección de una fuente

Puede seleccionar una fuente que desee escuchar. Para cambiar al reproductor de CD incorporado, cargue un disco en la unidad (consulte la página 44).

- Presione **SOURCE** repetidamente para cambiar entre las siguientes fuentes:
Sintonizador—Televisor—Reproductor de CD incorporado—Reproductor de CD múltiple—iPod—USB—Unidad externa 1—Unidad externa 2—AUX1—AUX2—Teléfono/audio Bluetooth

Notas

- En los siguientes casos, la fuente sonora no cambiará:
 - Cuando no hay ninguna unidad correspondiente a la fuente seleccionada conectada a esta unidad.
 - Cuando no hay disco o cargador en el reproductor.
 - Cuando el iPod no está conectado a esta unidad.
 - Cuando AUX (entrada auxiliar) está desactivada (consulte la página 57).
- AUX1 está activada de forma predeterminada. Desactive AUX1 cuando no la utilice (consulte *Cambio del ajuste de un equipo auxiliar* en la página 57).

Utilización de esta unidad

- Por unidad externa se entiende un producto Pioneer (como el que pueda estar disponible en el futuro) que, si bien es incompatible como fuente, permite que este sistema controle funciones básicas. Dos unidades externas se pueden controlar con este sistema. Cuando se conectan dos unidades externas, la asignación a la unidad externa 1 o la unidad externa 2 la fija automáticamente este sistema.
- Si el cable azul/blanco de esta unidad está conectado al terminal de control del relé de la antena automática del vehículo, la antena se extiende cuando se enciende el equipo. Para retraer la antena, apague la fuente.

Ajuste del volumen

- Utilice **VOLUME** para ajustar el nivel de sonido.

Apagado de la unidad

- Mantenga presionado **SOURCE** hasta que se apague la unidad. ▣

Sintonizador

Funciones básicas



Importante

Si se utiliza esta unidad en América del Norte, América Central o América del Sur, se deberá cambiar el paso de sintonía de AM (consulte *Ajuste del paso de sintonía de AM* en la página 56).

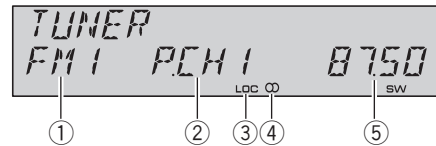

- ① Indicador de banda
- ② Indicador del número de presintonía
- ③ Indicador **LOC**
Aparece cuando la sintonización por búsqueda local está activada.
- ④ Indicador de estéreo (∞)
Aparece cuando la frecuencia seleccionada se está transmitiendo en estéreo.
- ⑤ Indicador de frecuencia

1 Presione SOURCE para seleccionar el sintonizador.

2 Presione BAND para seleccionar una banda.

Presione **BAND** hasta que visualice la banda deseada: **FM1, FM2, FM3** para FM o **AM**.

3 Para utilizar la sintonización manual, presione brevemente ◀ o ▶.

4 Para utilizar la sintonización por búsqueda, mantenga presionado ◀ o ▶ durante aproximadamente un segundo, y suelte el botón.

El sintonizador explorará las frecuencias hasta que encuentre una emisora con señales de suficiente intensidad como para asegurar una buena recepción.

- Se puede cancelar la sintonización por búsqueda presionando brevemente ◀ o ▶.

Utilización de esta unidad

▪ Si mantiene presionado ◀ o ▶ podrá saltar las emisoras. La sintonización por búsqueda comienza inmediatamente después de que suelte el botón.

Almacenamiento y recuperación de frecuencias

Si se presiona cualquiera de los botones de ajuste de presintonías **1** a **6**, se pueden almacenar con facilidad hasta seis frecuencias de emisoras para recuperarlas con posterioridad presionando un solo botón.

• Se pueden almacenar en la memoria hasta 18 emisoras FM, seis por cada una de las tres bandas FM, y seis emisoras AM.

● Cuando encuentre la frecuencia que desea almacenar en la memoria, presione uno de los botones de ajuste de presintonías **1** a **6** y manténgalo presionado hasta que el número de presintonía deje de destellar.

El número seleccionado destellará en el indicador del número de presintonía y quedará iluminado. La frecuencia de la emisora de radio seleccionada se ha almacenado en la memoria.

La próxima vez que presione el mismo botón de ajuste de presintonías, la memoria recuperará la frecuencia de la emisora.

▪ También se pueden usar ▲ y ▼ para recuperar las frecuencias de las emisoras de radio asignadas a los botones de ajuste de presintonías **1** a **6**.

Introducción a las funciones avanzadas

● Presione FUNCTION repetidamente para cambiar entre las siguientes funciones:

BSM (memoria de las mejores emisoras)—
LOCAL (sintonización por búsqueda local)

▪ Para volver a la visualización de la frecuencia, presione **BAND**.

▪ Si no se utiliza la función en unos 30 segundos, el display volverá automáticamente a la visualización de la frecuencia.

Almacenamiento de las frecuencias de radio más fuertes

La función BSM (memoria de las mejores emisoras) permite guardar automáticamente las seis frecuencias de las emisoras más fuertes en los botones de ajuste de presintonías **1** a **6**. Una vez almacenadas, podrá sintonizar esas frecuencias pulsando un solo botón.

• Al almacenar frecuencias con la función BSM, se pueden reemplazar las frecuencias que ha almacenado con los botones **1** a **6**.

1 Presione FUNCTION para seleccionar BSM.

2 Presione ▲ para activar la función BSM.

Las seis frecuencias de las emisoras más fuertes se almacenarán en orden según la intensidad de las señales.

▪ Para cancelar el proceso de almacenamiento, presione ▼.

Sintonización de señales fuertes

La sintonización por búsqueda local le permite sintonizar sólo las emisoras de radio con señales lo suficientemente fuertes como para asegurar una buena recepción.

1 Presione FUNCTION para seleccionar LOCAL.

2 Presione ▲ para activar la sintonización por búsqueda local.

La sensibilidad de búsqueda local (p. ej., **LOCAL 2**) aparece en el display.

▪ Presione ▼ para desactivar la sintonización por búsqueda local.

Utilización de esta unidad

3 Presione ◀ o ▶ para ajustar la sensibilidad.

Hay cuatro niveles de sensibilidad para FM y dos niveles para AM:

FM: **LOCAL 1—LOCAL 2—LOCAL 3—LOCAL 4**

AM: **LOCAL 1—LOCAL 2**

El ajuste **LOCAL 4** sólo permite recibir las emisoras con las señales más fuertes, mientras que los ajustes más bajos permiten recibir de manera progresiva las emisoras con las señales más débiles. ■

Reproductor de CD incorporado

Funciones básicas

El reproductor de CD incorporado puede reproducir CD audio (CD-DA) y audio comprimido (WMA/MP3/AAC/WAV) grabado en CD-ROM. (Consulte la página 69 para los ficheros que se pueden reproducir.)

Lea las precauciones relativas a los discos y al reproductor en la página 69.

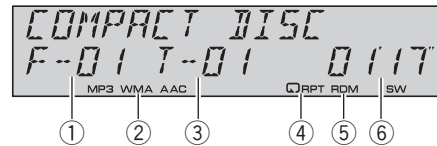

- ① Indicador del número de carpeta
Muestra el número de fichero que se está reproduciendo actualmente cuando el audio comprimido se está reproduciendo.
- ② Indicador **MP3/WMA/AAC**
Muestra el tipo de fichero de audio que se está reproduciendo actualmente cuando el audio comprimido se está reproduciendo.
- ③ Indicador del número de pista
- ④ Indicador **RPT**
Aparece cuando se selecciona la gama de repetición para **TRACK** o **FOLDER**.
- ⑤ Indicador **RDM**
Aparece cuando la reproducción aleatoria está activada.
- ⑥ Indicador del tiempo de reproducción

1 Presione OPEN para abrir la carátula.

Aparece la ranura de carga de discos.

Ranura de carga de discos

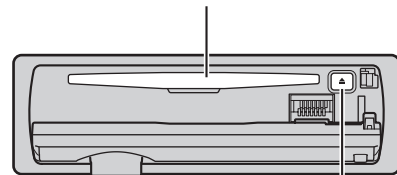

Botón **EJECT**

Utilización de esta unidad

▪ Para evitar un mal funcionamiento, asegúrese de que ningún objeto metálico entre en contacto con los terminales cuando la carátula está abierta.

2 Introduzca un CD (CD-ROM) por la ranura de carga de discos.

La reproducción comenzará automáticamente.

- **Asegúrese de que el lado de la etiqueta del disco esté hacia arriba.**
- Después de colocar un CD (CD-ROM), presione **SOURCE** para seleccionar el reproductor de CD incorporado.
- Se puede expulsar un CD (CD-ROM) presionando **EJECT**.

3 Cierre la carátula.

4 Presione ▲ o ▼ para seleccionar una carpeta cuando se está reproduciendo un audio comprimido.

- No se puede seleccionar una carpeta que no tenga un fichero de audio comprimido grabado en ella.
- Para volver a la carpeta 01 (RAÍZ), mantenga presionado **BAND**. Sin embargo, si la carpeta 01 (RAÍZ) no contiene ficheros, la reproducción comienza en la carpeta 02.

5 Para realizar el avance rápido o retroceso, mantenga presionado ◀ o ▶.

- Si selecciona el método de búsqueda **ROUGH**, al mantener presionado ◀ o ▶ podrá buscar una pista cada 10 pistas en la carpeta actual. (Consulte *Búsqueda cada 10 pistas en el disco o carpeta actual* en la página 47.)

6 Para saltar y retroceder o avanzar hasta otra pista, presione ◀ o ▶.



Notas

- A veces se produce una demora entre el comienzo de la reproducción de un disco y la emisión del sonido. Durante la lectura inicial, se visualiza **FORMAT READ**.

- Si aparece un mensaje de error como **ERROR-11**, consulte *Para comprender los mensajes de error* en la página 68.
- Al reproducir CD-EXTRA o CD DE MODO MIXTO, se puede cambiar entre audio comprimido y CD-DA presionando **BAND**.
- Si se cambia entre audio comprimido y CD-DA, la reproducción comienza en la primera pista del disco.
- Al reproducir ficheros grabados con VBR (velocidad de grabación variable), puede que no se muestre correctamente el tiempo de reproducción transcurrido.
- Al reproducir audio comprimido, no hay sonido en el avance rápido o en el retroceso.
- Los discos se reproducen por orden del número de fichero. Se saltan las carpetas que no tienen ficheros. (Si la carpeta 01 (RAÍZ) no contiene ficheros, la reproducción comienza en la carpeta 02.)

Introducción a las funciones avanzadas

- **Presione FUNCTION repetidamente para cambiar entre las siguientes funciones:**

REPEAT (repetición de reproducción)—

RANDOM (reproducción aleatoria)—**SCAN**

(reproducción con exploración)—**PAUSE**

(pausa)—**COMP/BMX** (compresión y BMX)—

SEARCH (método de búsqueda)

- Para volver a la visualización normal, presione **BAND**.

Selección de una gama de repetición de reproducción

Con la repetición de reproducción se reproduce la misma pista/carpeta dentro de la gama de repetición de reproducción seleccionada. Además, la gama de repetición determina la gama de reproducción aleatoria y de reproducción con exploración.

Utilización de esta unidad

1 Presione **FUNCTION** para seleccionar **REPEAT**.

2 Presione **◀** o **▶** para seleccionar la gama de repetición.

- **DISC** – Repite todas las pistas
- **TRACK** – Sólo repite la pista actual
- **FOLDER** – Repite la carpeta actual
- Si selecciona otra carpeta durante la repetición de reproducción, la gama de repetición cambia a repetición de disco.
- Al reproducir un CD, realizar una búsqueda de pista o el avance rápido/retroceso, se cancela automáticamente la repetición de reproducción.
- Al reproducir audio comprimido, si se realiza una búsqueda de pista o el avance rápido/retroceso durante **TRACK** (repetición de pista), se cambia la gama de repetición de reproducción a repetición de carpeta.
- Cuando se selecciona **FOLDER** (repetición de carpeta), no se puede reproducir una subcarpeta de esa carpeta.

Reproducción de las pistas en orden aleatorio

Con la reproducción aleatoria se reproducen las pistas en un orden aleatorio dentro de la gama de repetición seleccionada. Consulte *Selección de una gama de repetición de reproducción* en la página anterior.

1 Presione **FUNCTION** para seleccionar **RANDOM**.

2 Presione **▲** para activar la reproducción aleatoria.

- Las pistas se reproducirán en un orden aleatorio.
- Presione **▼** para desactivar la reproducción aleatoria.

Exploración de carpetas y pistas

La reproducción con exploración busca la canción dentro de la gama de repetición seleccionada.

Consulte *Selección de una gama de repetición de reproducción* en la página anterior.

1 Presione **FUNCTION** para seleccionar **SCAN**.

2 Presione **▲** para activar la reproducción con exploración.

Se reproducirán los primeros 10 segundos de cada pista.

3 Cuando encuentre la pista (o la carpeta) deseada, presione **▼** para desactivar la reproducción con exploración.

- Si el display vuelve automáticamente a la visualización de reproducción, seleccione **SCAN** de nuevo presionando **FUNCTION**.
- Una vez finalizada la exploración de un disco (carpeta), volverá a comenzar la reproducción normal de las pistas.

Pausa de la reproducción de un disco

1 Presione **FUNCTION** para seleccionar **PAUSE**.

2 Presione **▲** para activar la pausa.

Se detiene temporalmente la reproducción de la pista actual.

- Para desactivar la pausa, presione **▼**.

Uso de la compresión y BMX

El uso de las funciones COMP (compresión) y BMX le permiten ajustar la calidad de reproducción de sonido de este reproductor.

1 Presione **FUNCTION** para seleccionar **COMP/BMX**.

2 Presione **▲** o **▼** para seleccionar el ajuste favorito.

OFF—COMP 1—COMP 2—OFF—BMX 1—BMX 2

Utilización de esta unidad

Búsqueda cada 10 pistas en el disco o carpeta actual

Se puede cambiar el método de búsqueda entre las opciones de avance rápido/retroceso y búsqueda cada 10 pistas. Seleccionar **ROUGH** le permite realizar la búsqueda cada 10 pistas.

1 Presione FUNCTION para seleccionar SEARCH.

2 Presione ► para seleccionar ROUGH.

- **FF/REV** – Avance rápido y retroceso
- **ROUGH** – Búsqueda cada 10 pistas
- Para seleccionar **FF/REV**, presione ◀.

3 Presione BAND para volver a la visualización de reproducción.

4 Presione ◀ o ► y mantenga presionado para buscar una pista cada 10 pistas en un disco (carpeta).

- Si el número de pistas restantes es inferior a 10, mantenga presionado ◀ o ► para recuperar la primera (última).

Uso de las funciones de títulos de discos

Es posible ingresar títulos de CD y visualizar el título. La próxima vez que se coloque un CD cuyo título se haya ingresado, se visualizará el título de ese CD.

Ingreso de títulos de discos

Utilice la función de ingreso de títulos de discos para almacenar hasta 48 títulos de CD en la unidad. Cada título puede tener una longitud de hasta 10 caracteres.

1 Reproduzca el CD cuyo título desea ingresar.

2 Mantenga presionado FUNCTION hasta que TITLE IN aparezca en el display.

- Cuando reproduzca un disco CD TEXT, no se puede cambiar a la visualización de ingreso de tí-

tulos de discos. El título del disco estará ya grabado en un disco CD TEXT.

- Cuando reproduzca un disco de audio comprimido, no se puede cambiar a la visualización de ingreso de títulos de discos.

3 Presione ▲ o ▼ para seleccionar una letra del alfabeto.

Cada vez que se presiona ▲, se visualizan las letras del alfabeto, números o símbolos en orden ascendente (**A B C ...**). Cada vez que se presiona ▼, se visualiza una letra en orden descendente.

4 Presione ► para mover el cursor a la próxima posición de carácter.

Cuando se visualice la letra deseada, presione ► para mover el cursor a la próxima posición y seleccione la próxima letra. Presione ◀ para mover el cursor hacia atrás en el display.

5 Mueva el cursor a la última posición presionando ► después de ingresar el título.

Al presionar ► una vez más, el título ingresado se almacena en la memoria.

6 Presione BAND para volver a la visualización de reproducción.

Notas

- Los títulos se conservan en la memoria, aun después de extraer el disco de la unidad, y se recuperan cuando se vuelve a colocar el disco correspondiente.
- Una vez que los datos para 48 discos han sido almacenados en la memoria, los datos para un nuevo disco se superponen a los datos más antiguos.
- Si conecta un reproductor de CD múltiple, podrá ingresar los títulos de hasta 100 discos.
- Cuando se conecta un reproductor de CD múltiple que no es compatible con las funciones de título de disco, no es posible ingresar los títulos en esta unidad.

Visualización de información de texto en el disco

- Presione **DISPLAY** para seleccionar el texto de información deseado.

Para CD con título ingresado

Tiempo de reproducción—título del disco y tiempo de reproducción

Para discos CD TEXT

Tiempo de reproducción—nombre del artista del disco y título de la pista—nombre del artista del disco y título del disco—título del disco y título de la pista—nombre del artista de la pista y título de la pista—título de la pista y tiempo de reproducción

Para discos WMA/MP3/AAC

Tiempo de reproducción—nombre de la carpeta y nombre del fichero—nombre del artista y título de la pista—nombre del artista y título del álbum—título del álbum y título de la pista—título de la pista y tiempo de reproducción—comentario y tiempo de reproducción—velocidad de grabación y tiempo de reproducción

Para discos WAV

Tiempo de reproducción—nombre de la carpeta y nombre del fichero—frecuencia de muestreo y tiempo de reproducción



Notas

- Puede desplazarse hacia la izquierda del título, manteniendo presionado **DISPLAY**.
- Un CD de audio que contiene determinada información como texto y/o números es un CD TEXT.
- Si determinada información no se grabó en un disco, no se visualizará el título o el nombre.
- Según sea la versión de iTunes® utilizada para grabar ficheros MP3 en un disco, es posible que no se visualice correctamente la información de comentarios.
- Según la versión del Windows Media Player utilizada para codificar los ficheros WMA, es posible que no se visualicen correctamente

los nombres de álbumes y demás información de texto.

- Al reproducir ficheros WMA grabados como VBR (velocidad de grabación variable), se visualizará el valor promedio de la velocidad de grabación.
- Al reproducir ficheros MP3 grabados con VBR (velocidad de grabación variable), se visualizará **VBR** en lugar del valor de velocidad de grabación.
- La frecuencia de muestreo que se visualiza en el display puede estar abreviada.
- Si se activa la función de desplazamiento continuo en el ajuste inicial, la información de texto se desplazará de manera ininterrumpida por el display. Consulte *Cambio del desplazamiento continuo* en la página 58. ■

Utilización de esta unidad

Para reproducir canciones en el iPod

Funciones básicas

Se puede usar esta unidad para controlar un iPod mediante un cable (p. ej., CD-I200), que se vende por separado.

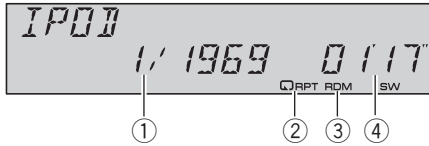

- ① Indicador del número de canción
- ② Indicador **RPT**
Aparece cuando se selecciona la gama de repetición para **ONE**.
- ③ Indicador **RDM**
Aparece cuando se selecciona la reproducción aleatoria para **SHUFFLE SONGS** o **SHUFFLE ALBUMS**.
- ④ Indicador del tiempo de reproducción

1 Conecte el iPod a esta unidad.

La reproducción comenzará automáticamente. Mientras el iPod está conectado a esta unidad, aparece en él **PIONEER** (o ✓ (marca de verificación)).

- Antes de conectar el conector del Dock de esta unidad al iPod, desconecte los auriculares del iPod.
- Una vez haya conectado el iPod a esta unidad, presione **SOURCE** para seleccionar el iPod.
- Al extraer el iPod de esta unidad, ésta se apaga.

2 Para realizar el avance rápido o retroceso, mantenga presionado ◀ o ▶.

3 Para saltar y retroceder o avanzar a otra canción, presione ◀ o ▶.



Notas

- Lea las precauciones relativas al iPod en la página 71.

- Si aparece un mensaje de error como **ERROR-11**, consulte *Para comprender los mensajes de error* en la página 68.
- Conecte directamente el conector del Dock de esta unidad al iPod para que esta unidad funcione adecuadamente.
- Cuando la llave de encendido está fijada en **ACC** u **ON**, la batería del iPod se carga mientras esté conectado a esta unidad.
- Cuando el iPod está conectado a esta unidad, no se puede encender ni apagar.
- El iPod conectado a esta unidad se apaga aproximadamente dos minutos después de que la llave de encendido se fije en **OFF**.

Para buscar una canción

El manejo de esta unidad para controlar el iPod está diseñado para imitar del modo más fidedigno posible el manejo del iPod, para facilitar su uso y la búsqueda de canciones.

- Si se ha seleccionado lista de reproducción, esta unidad muestra primero una lista de reproducción con el mismo nombre de su iPod. Esta lista de reproducción reproduce todas las canciones del iPod.
- Si los caracteres grabados en el iPod no son compatibles con esta unidad, no aparecerán en el display.

1 Presione ▲ o ▼ repetidamente para cambiar entre los siguientes ajustes: **PLAYLISTS** (listas de reproducción)—**ARTISTS** (artistas)—**ALBUMS** (álbumes)—**SONGS** (canciones)—**GENRES** (géneros)

2 Presione ▶ para determinar la categoría.

Se visualiza la lista de la categoría seleccionada.

3 Presione ▲ o ▼ para seleccionar una lista de canciones, una lista de álbumes, una lista de artistas o una lista de géneros de entre las listas.

Presione ▲ o ▼ repetidamente para alternar entre las listas.

Utilización de esta unidad

4 Presione ► para determinar la lista.

Se visualizan las listas de la lista seleccionada.

5 Repita los pasos 3 y 4 para encontrar una canción que desee escuchar.

- Puede comenzar la reproducción por la lista seleccionada manteniendo presionado ►.
- Para volver a la lista anterior, presione ◀.
- Presione **BAND** para volver a la visualización normal.

Visualización de información de texto en el iPod

● Presione **DISPLAY** para seleccionar el texto de información deseado.

Tiempo de reproducción—nombre del artista y título de la canción—nombre del artista y nombre del álbum—nombre del álbum y título de la canción—título de la canción y tiempo de reproducción

- Si los caracteres grabados en el iPod no son compatibles con esta unidad, no aparecerán en el display.



Notas

- Puede desplazar la información de texto hacia la izquierda manteniendo pulsado **DISPLAY**.
- Si se activa la función de desplazamiento continuo en el ajuste inicial, la información de texto se desplazará de manera ininterrumpida por el display. Consulte *Cambio del desplazamiento continuo* en la página 58.

Introducción a las funciones avanzadas

● Presione **FUNCTION** repetidamente para cambiar entre las siguientes funciones:

- REPEAT** (repetición de reproducción)—
SHUFFLE (shuffle)—**SHUFFLE ALL** (shuffle all)—
PAUSE (pausa)
- Para volver a la visualización de reproducción, presione **BAND**.

- Si no se utiliza la función en unos 30 segundos, el display volverá automáticamente a la visualización de reproducción.

Repetición de reproducción

Hay dos gamas de repetición de reproducción de las canciones en el iPod. **ONE** (repetición de una canción) y **ALL** (repetición de todas las canciones de la lista).

- Cuando **REPEAT** está fijado en **ONE**, no es posible seleccionar las demás canciones.

1 Presione **FUNCTION** para seleccionar **REPEAT**.

2 Presione ◀ o ► para seleccionar la gama de repetición.

- **ONE** – Sólo repite la canción actual
- **ALL** – Repite todas las canciones de la lista seleccionada

Reproducción de las canciones en un orden aleatorio (shuffle)

Para la reproducción de las canciones en el iPod existen dos métodos de reproducción aleatoria: **SHUFFLE SONGS** (reproducir canciones en un orden aleatorio) y **SHUFFLE ALBUMS** (reproducir álbumes en un orden aleatorio).

1 Presione **FUNCTION** para seleccionar **SHUFFLE**.

2 Presione ◀ o ► repetidamente para cambiar entre los siguientes ajustes:

- **SHUFFLE SONGS** – Reproduce canciones en un orden aleatorio dentro de la lista seleccionada
- **SHUFFLE ALBUMS** – Selecciona un álbum de manera aleatoria y luego reproduce todas las canciones en el orden en que se encuentran en el álbum
- **SHUFFLE OFF** – Cancela la reproducción aleatoria

Utilización de esta unidad

Reproducción de todas las canciones en un orden aleatorio (shuffle all)

Este método reproduce todas las canciones en el iPod de manera aleatoria.

- Mantenga presionado **FUNCTION** para activar la función de shuffle all durante el display de reproducción.

Se visualiza **SHUFFLE ALL** por un momento y todas las canciones en el iPod se reproducirán de manera aleatoria.



Nota

También puede activar la función shuffle all en el menú que aparece al presionar **FUNCTION**.

Para poner en pausa una canción

1 Presione **FUNCTION** para seleccionar **PAUSE**.

2 Presione **▲** para activar la pausa.

Se detiene temporalmente la reproducción de la canción actual.

- Para desactivar la pausa, presione **▼**.

Ajustes de audio

Introducción a los ajustes de audio

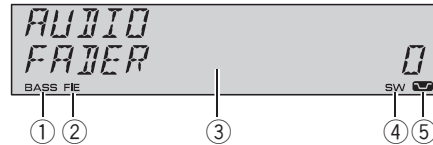

- ① Indicador **BASS**
Aparece cuando la intensificación de graves está en funcionamiento.
- ② Indicador **FIE**
Aparece cuando la función de mejora de imagen frontal está activada.
- ③ Visualización de audio
Muestra el estado de los ajustes de audio.
- ④ Indicador **SW**
Aparece cuando la salida de subgraves está activada.
- ⑤ Indicador de sonoridad
Aparece en el display cuando se activa la sonoridad.

- Presione **AUDIO** para visualizar los nombres de las funciones de audio.

Presione **AUDIO** repetidamente para cambiar entre las siguientes funciones de audio:

FADER (ajuste del balance)—**EQ** (ajuste de la curva de equalización)—**LOUDNESS** (sonoridad)—**SUBWOOFER** (ajuste de subgraves activado/desactivado)—**SUBWOOFER** (ajuste de subgraves)—**HP-FILTER** (filtro de paso alto)—**BASSBOOSTER** (intensificación de graves)—**FIE** (mejora de imagen frontal)—**SLA** (ajuste del nivel de fuente)

- Se puede seleccionar el **SUBWOOFER** (ajuste de subgraves) sólo cuando la salida de subgraves se activa en **SUBWOOFER** (ajuste de subgraves activado/desactivado).
- Cuando la función F.I.E. está activada, no se puede seleccionar **HP-FILTER**.
- Cuando el filtro de paso alto está activado, no se puede seleccionar **FIE**.
- Cuando el ajuste de la salida posterior es **REAR SP S/W**, no se puede seleccionar **FIE**.

Utilización de esta unidad

- Cuando se seleccione el sintonizador de FM como fuente, no se puede cambiar a **SLA**.
- Para volver a la visualización de cada fuente, presione **BAND**.
- Si no se utiliza la función de audio en unos 30 segundos, el display volverá automáticamente a la visualización de la fuente.

Uso del ajuste del balance

Se puede cambiar el ajuste de fader/balance, de manera que proporcione un entorno de audio ideal en todos los asientos ocupados.

1 Presione **AUDIO** para seleccionar **FADER**.

- Si el balance se ajustó con anterioridad, se visualizará **BALANCE**.

2 Presione **▲** o **▼** para ajustar el balance entre los altavoces delanteros/traseros.

Se visualiza **FADER FRONT 15** a **FADER REAR 15** mientras el balance entre los altavoces delanteros/traseros se mueve desde adelante hacia atrás.

- **FADER 0** es el ajuste apropiado cuando se usan sólo dos altavoces.
- Cuando el ajuste de la salida posterior es **REAR SP S/W**, no se puede ajustar el balance entre los altavoces delanteros/traseros. Consulte *Ajuste de la salida posterior y del controlador de subgraves* en la página 57.

3 Presione **◀** o **▶** para ajustar el balance entre los altavoces izquierdos/derechos.

Se visualiza **BALANCE LEFT 15** a **BALANCE RIGHT 15** mientras el balance entre los altavoces izquierdos/derechos se mueve desde la izquierda hacia la derecha.

Uso del ecualizador

El ecualizador le permite ajustar la ecualización de acuerdo con las características acústicas del interior del automóvil.

Recuperación de las curvas de ecualización

Hay seis tipos de curvas de ecualización memorizadas que se pueden recuperar con facilidad en cualquier momento. A continuación se ofrece una lista de estas curvas de ecualización:

Visualización	Curva de ecualización
POWERFUL	Potente
NATURAL	Natural
VOCAL	Vocal
CUSTOM	Personalizada
FLAT	Plana
SUPERBASS	Supergraves

- **CUSTOM** es una curva de ecualización ajustada creada por el usuario. Si le hace ajustes, la configuración de la curva de ecualización se memorizará en **CUSTOM**.
- Cuando se selecciona **FLAT** no se introduce ningún suplemento ni corrección en el sonido. Esto es útil para verificar el efecto de los ajustes de ecualización al cambiar alternativamente entre **FLAT** y una curva de ecualización ajustada.

● Presione **EQ** para seleccionar el ecualizador.

Presione **EQ** repetidamente para cambiar entre las siguientes opciones:
POWERFUL—NATURAL—VOCAL—CUSTOM—FLAT—SUPERBASS

Ajuste de las curvas de ecualización

Puede configurar el ajuste de la curva de ecualización seleccionado según lo desee. Los ajustes de la curva de ecualización configurados se memorizan en **CUSTOM**.

1 Presione **AUDIO** para seleccionar **EQ**.

Utilización de esta unidad

2 Presione ◀ o ▶ para seleccionar la banda a ajustar.

EQ-LOW (bajo)—**EQ-MID** (medio)—**EQ-HIGH** (alto)

3 Presione ▲ o ▼ para ajustar el nivel de la banda de ecualización.

Se visualiza **+6** a **-6** mientras se aumenta o disminuye el nivel.

- Se puede seleccionar otra banda y ajustar su nivel.



Nota

Si realiza ajustes, la curva **CUSTOM** se actualizará.

Ajuste preciso de la curva de ecualización

Se puede ajustar la frecuencia central y el factor Q (características de la curva) de cada banda de curvas seleccionada (**EQ-LOW/ EQ-MID/ EQ-HIGH**).

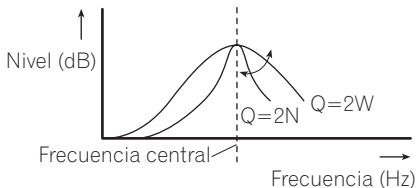

1 Mantenga presionado AUDIO hasta que la frecuencia y el factor Q (p. ej., F-80 Q-1W) aparezcan en el display.

2 Presione AUDIO para seleccionar la banda para el ajuste entre bajo, medio o alto.

3 Presione ◀ o ▶ para seleccionar la frecuencia deseada.

Baja: **40—80—100—160** (Hz)

Media: **200—500—1k—2k** (Hz)

Alta: **3k—8k—10k—12k** (Hz)

4 Presione ▲ o ▼ para seleccionar el factor Q deseado.

2W—1W—1N—2N



Nota

Si realiza ajustes, la curva **CUSTOM** se actualizará.

Ajuste de la sonoridad

La sonoridad compensa las deficiencias en las gamas de sonido bajas y altas cuando se escucha a un volumen bajo.

1 Presione AUDIO para seleccionar LOUDNESS.

2 Presione ▲ para activar la sonoridad.

El nivel de sonoridad (p. ej., **LOUDNESS MID**) aparece en el display.

- Para desactivar la sonoridad, presione ▼.

3 Presione ◀ o ▶ para seleccionar el nivel deseado.

LOW (bajo)—**MID** (medio)—**HIGH** (alto)

Uso de la salida de subgraves

Esta unidad está equipada con una salida de subgraves que se puede activar o desactivar.

1 Presione SW para seleccionar SUBWOOFER.

- También puede seleccionar el menú de ajustes de subgraves presionando **AUDIO** en la unidad.

2 Presione ▲ para activar la salida de subgraves.

SUBWOOFER NOR aparece en el display. Se activa la salida de subgraves.

- Si la salida de subgraves se ha definido en la fase inversa, se visualizará **SUBWOOFER REV**.

- Para desactivar la salida de subgraves, presione ▼.

3 Presione ◀ o ▶ para seleccionar la fase de la salida de subgraves.

Presione ◀ para seleccionar la fase inversa y **REV** aparece en el display. Presione ▶ para seleccionar la fase normal y **NOR** aparece en el display.

Utilización de esta unidad

Configuración de los ajustes de subgraves

Cuando la salida de subgraves está activada, se puede ajustar la frecuencia de corte y el nivel de salida del altavoz de subgraves.

1 Presione **SW** para seleccionar **SUBWOOFER**.

- También puede seleccionar el menú de ajustes de subgraves presionando **AUDIO** en la unidad.
- Cuando la salida de subgraves está activada, se puede seleccionar **SUBWOOFER** (ajuste de subgraves).

2 Presione **◀** o **▶** para seleccionar la frecuencia de corte.

50—63—80—100—125 (Hz)

Sólo las frecuencias más bajas que aquéllas en la gama seleccionada se generan por el altavoz de subgraves.

3 Presione **▲** o **▼** para ajustar el nivel de salida del altavoz de subgraves.

Se visualiza **+6** a **-24** mientras se aumenta o disminuye el nivel.

Uso del filtro de paso alto

Cuando no desea que se generen los sonidos bajos de la gama de frecuencias de salida de subgraves a través de los altavoces delanteros o traseros, active el filtro de paso alto (HPF). Sólo las frecuencias más altas que aquéllas en la gama seleccionada se generan a través de los altavoces delanteros o traseros.

1 Presione **AUDIO** para seleccionar **HP-FILTER**.

2 Presione **▲** para activar el filtro de paso alto.

HP-FILTER 80 aparece en el display. Se activa el filtro de paso alto.

- Si el filtro de paso alto se ha ajustado con anterioridad, se visualizará la frecuencia previamente seleccionada en lugar de **HP-FILTER 80**.

- Para desactivar el filtro de paso alto, presione **▼**.

3 Presione **◀** o **▶** para seleccionar la frecuencia de corte.

50—63—80—100—125 (Hz)

Sólo las frecuencias más altas que aquéllas en la gama seleccionada se generan a través de los altavoces delanteros o traseros.

Intensificación de los graves

La función de intensificación de graves intensifica el nivel de sonido grave inferior a 100 Hz. Mientras más se aumenta el nivel de graves, más se enfatiza el sonido grave y el sonido completo se vuelve más potente. Al usar esta función con el altavoz de subgraves, se intensifica el sonido bajo la frecuencia de corte.

1 Presione **AUDIO** para seleccionar **BASSBOOSTER**.

- También puede seleccionar el ajuste de intensificación de graves manteniendo presionado **SW**.

2 Presione **▲** o **▼** para seleccionar el nivel deseado.

Se visualiza **0** a **+6** mientras se aumenta o disminuye el nivel.

Mejora de imagen frontal (F.I.E.)

La función F.I.E. (mejora de imagen frontal) es un método sencillo para mejorar la imagen frontal cortando la salida de la frecuencia de gamas medias y altas de los altavoces traseros y limitando su salida a las frecuencias de gamas bajas. Se puede seleccionar la frecuencia que se desea cortar.

Utilización de esta unidad



Precaución

Cuando se desactiva la función F.I.E., los altavoces traseros emiten el sonido de todas las frecuencias, no sólo los sonidos graves. Disminuya el volumen antes de desactivar la F.I.E. para evitar que el volumen aumente de golpe.

1 Presione **AUDIO** para seleccionar **FIE**.

- Cuando el ajuste de la salida posterior es **REAR SP S/W**, no se puede seleccionar **FIE**.

2 Presione **▲** para activar la función **F.I.E.**

- Para desactivar la función F.I.E., presione **▼**.

3 Presione **◀** o **▶** para seleccionar la frecuencia deseada.

100—160—250 (Hz)



Notas

- Después de activar la función F.I.E., utilice el ajuste del balance (consulte la página 52) y ajuste los niveles de volumen de los altavoces delanteros y traseros hasta que queden equilibrados.
- Desactive la función F.I.E. si utiliza un sistema de 2 altavoces.



Notas

- El nivel del volumen del sintonizador de AM también se puede regular con el ajuste del nivel de fuente.
- El reproductor de CD incorporado y el reproductor de CD múltiple se definen automáticamente con el mismo ajuste del nivel de fuente.
- La unidad externa 1 y la unidad externa 2 se definen automáticamente con el mismo ajuste del nivel de fuente.

Ajuste de los niveles de la fuente

La función SLA (ajuste del nivel de fuente) le permite ajustar el nivel de volumen de cada fuente para evitar cambios radicales en el volumen cuando se cambia entre las fuentes.

- Los ajustes se basan en el nivel de volumen del sintonizador de FM, que se mantiene inalterado.

1 Compare el nivel de volumen del sintonizador de FM con el de la fuente que desea ajustar.

2 Presione **AUDIO** para seleccionar **SLA**.

3 Presione **▲** o **▼** para ajustar el volumen de la fuente.

Se visualiza **+4** a **-4** mientras se aumenta o disminuye el volumen de la fuente.

Ajustes iniciales

Configuración de los ajustes iniciales

Utilizando los ajustes iniciales, puede personalizar varios ajustes del sistema para lograr un funcionamiento óptimo de esta unidad.



①

- ① Visualización de función
Muestra el estado de la función.

- 1 Mantenga presionado **SOURCE** hasta que se apague la unidad.
- 2 Mantenga presionado **FUNCTION** hasta que el nombre de la función aparezca en el display.
- 3 Presione **FUNCTION** repetidamente para cambiar entre los siguientes ajustes: **CALENDAR** (fecha y reloj)—**FM STEP** (paso de sintonización de FM)—**AM STEP** (paso de sintonización de AM)—**WARNING TONE** (tono de advertencia)—**AUX1** (entrada auxiliar1)—**AUX2** (entrada auxiliar2)—**DIMMER** (atenuador de luz)—**S/W CONTROL** (salida posterior y controlador de subgraves)—**DEMONSTRATION** (demostración de características)—**EVER-SCROLL** (desplazamiento continuo)
Siga las instrucciones que se indican a continuación para operar cada ajuste en particular.
 - Para cancelar los ajustes iniciales, presione **BAND**.
 - También se pueden cancelar los ajustes iniciales presionando **FUNCTION** hasta que se apague la unidad.

Ajuste de la fecha y del reloj

Siga estas instrucciones para ajustar el reloj.

- 1 Presione **FUNCTION** para seleccionar el reloj.

- 2 Presione ◀ o ▶ para seleccionar el segmento que desea ajustar.

Día—Mes—Año—Hora—Minuto

Al seleccionar las horas o los minutos de la visualización del reloj, el segmento seleccionado destellará.

- 3 Presione ▲ o ▼ para ajustar la fecha y el reloj.

Al presionar ▲ se aumentará el valor del segmento seleccionado. Al presionar ▼ se disminuirá el valor del segmento seleccionado.

Ajuste del paso de sintonía de FM

El paso de sintonía de FM que utiliza la sintonización por búsqueda se puede cambiar entre 100 kHz, el paso predefinido, y 50 kHz.

- 1 Presione **FUNCTION** para seleccionar **FM STEP**.

- 2 Presione ◀ o ▶ para seleccionar el paso de sintonía de FM.

Presione ◀ para seleccionar **50** (50 kHz). Presione ▶ para seleccionar **100** (100 kHz).

Nota

Si la sintonización por búsqueda se realiza usando el paso de 50 kHz, es posible que las emisoras se sintonicen de manera imprecisa. En ese caso, sintonícelas manualmente o vuelva a utilizar la función de sintonización por búsqueda.

Ajuste del paso de sintonía de AM

El paso de sintonía de AM se puede cambiar entre 9 kHz, el paso predefinido, y 10 kHz. Si se utiliza el sintonizador en América del Norte, América Central o América del Sur, se deberá cambiar el paso de sintonía de 9 kHz (531 kHz a 1 602 kHz permisibles) a 10 kHz (530 kHz a 1 640 kHz permisibles).

Utilización de esta unidad

- 1 Presione **FUNCTION** para seleccionar **AM STEP**.
- 2 Presione ◀ o ▶ para seleccionar el paso de sintonía de **AM**.
Presione ◀ para seleccionar **9** (9 kHz). Presione ▶ para seleccionar **10** (10 kHz).

Cambio del tono de advertencia

Si no se extrae la carátula de la unidad principal dentro de los cinco segundos después de desconectar la llave de encendido del automóvil, se emitirá un tono de advertencia. Se puede desactivar el tono de advertencia.

- 1 Presione **FUNCTION** para seleccionar **WARNING TONE**.
- 2 Presione ▲ o ▼ para activar o desactivar **WARNING TONE**.

Cambio del ajuste de un equipo auxiliar

Los equipos auxiliares conectados a esta unidad se pueden activar por separado. Al utilizarla, fije en ON cada fuente AUX. Para obtener información sobre cómo conectar o utilizar equipos auxiliares, consulte *Uso de la fuente AUX* en la página siguiente.

- 1 Presione **FUNCTION** para seleccionar **AUX1/AUX2**.
- 2 Presione ▲ o ▼ para activar o desactivar **AUX1/AUX2**.

Cambio del ajuste del atenuador de luz

Para evitar que el display quede muy brillante durante la noche, éste se atenúa automáticamente cuando se encienden las luces del automóvil. Se puede activar y desactivar el atenuador de luz.

- 1 Presione **FUNCTION** para seleccionar **DIMMER**.
- 2 Presione ▲ o ▼ para activar o desactivar **DIMMER**.

Ajuste de la salida posterior y del controlador de subgraves

La salida posterior de esta unidad (salida de cables de altavoces traseros y salida RCA posterior) se puede usar para la conexión de altavoces de toda la gama (**REAR SP FULL**) o subgraves (**REAR SP S/W**). Si se cambia el ajuste de la salida posterior a **REAR SP S/W**, se podrá conectar el cable de altavoces traseros directamente al altavoz de subgraves sin necesidad de usar un amplificador auxiliar.

- 1 Presione **FUNCTION** para seleccionar **S/W CONTROL**.
- 2 Presione ▲ o ▼ para cambiar el ajuste de la salida posterior.

Al presionar ▲ o ▼ se cambiará entre **REAR SP FULL** (altavoz de toda la gama) y **REAR SP S/W** (altavoz de subgraves), y se visualizará en el display el estado correspondiente.

- Cuando no se conecta el altavoz de subgraves a la salida posterior, seleccione **REAR SP FULL**.
- Cuando se conecta el altavoz de subgraves a la salida posterior, seleccione **REAR SP S/W** para el altavoz.

Notas

- Aunque cambie este ajuste, no se producirá ningún sonido a menos que active la salida de subgraves (consulte *Uso de la salida de subgraves* en la página 53).
- Si cambia este ajuste, la salida de subgraves vuelve a los ajustes de fábrica en el menú de audio.
- Las salidas de cables de altavoces traseros y la salida RCA posterior se cambian simultáneamente en este ajuste.

Utilización de esta unidad

Cambio de la demostración de características

La demostración de características se inicia automáticamente cuando se apaga la unidad mientras la llave de encendido está en ACC u ON.

1 Presione FUNCTION para seleccionar DEMONSTRATION.

2 Presione ▲ o ▼ para activar o desactivar DEMONSTRATION.



Notas

- Recuerde que si este modo de demostración sigue funcionando cuando el motor del vehículo está apagado, se puede descargar la batería.
- También puede activar o desactivar la demostración de características, presionando **6** mientras la unidad está apagada. Para obtener más detalles, consulte *Acerca del modo demo* en la página 38.

Cambio del desplazamiento continuo

Si la función de desplazamiento continuo está activada (ON), la información de texto grabada se desplaza de manera ininterrumpida. Desactive la función (OFF) si desea que la información se desplace una sola vez.

1 Presione FUNCTION para seleccionar EVER-SCROLL.

2 Presione ▲ o ▼ para activar o desactivar EVER-SCROLL. ▣

Otras funciones

Activación y desactivación de la visualización del reloj

Se puede activar y desactivar la visualización del reloj.

- Aunque las fuentes y la demostración de características estén desactivadas, la visualización del reloj aparece en el display.

● Presione CLOCK para activar o desactivar la visualización del reloj.

Cada vez que se presiona **CLOCK**, se activa o desactiva la visualización del reloj.

- La visualización del reloj desaparece momentáneamente cuando se utilizan otras funciones, pero vuelve a aparecer después de 25 segundos.

Uso de la fuente AUX

Esta unidad puede controlar hasta dos componentes auxiliares, como VCR o dispositivos portátiles (se venden por separado). Cuando están conectados, los componentes auxiliares son identificados automáticamente como fuentes AUX y se asignan a **AUX1** o **AUX2**. La relación entre las fuentes **AUX1** y **AUX2** se explica a continuación.

Acerca de AUX1 y AUX2

Existen dos métodos a su disposición para conectar equipos auxiliares a esta unidad.

Fuente AUX1:

Al conectar un equipo auxiliar utilizando un cable miniconector estéreo

● Inserte el miniconector estéreo en el conector de entrada de esta unidad.

Para obtener más información, consulte el manual de instalación.

La asignación de este equipo auxiliar se fija automáticamente a **AUX1**.

Utilización de esta unidad

Fuente AUX2:

Al conectar equipos auxiliares usando un Interconector IP-BUS-RCA (se vende por separado)

- **Use un Interconector IP-BUS-RCA como el CD-RB20/CD-RB10 (se vende por separado) para conectar esta unidad a un equipo auxiliar provisto de una salida RCA.**

Para obtener más detalles, consulte el manual de instrucciones del Interconector IP-BUS-RCA.

La asignación de este equipo auxiliar se fija automáticamente a **AUX2**.

- Sólo puede hacer este tipo de conexión si el equipo auxiliar tiene salidas RCA.

Selección de AUX como la fuente

- **Presione SOURCE para seleccionar AUX (AUX1 o AUX2) como la fuente.**

- Si el ajuste auxiliar no está activado, no es posible seleccionar **AUX**. Para obtener más detalles, consulte *Cambio del ajuste de un equipo auxiliar* en la página 57.

Ajuste del título AUX

Se puede cambiar el título que se visualiza para cada fuente **AUX1** o **AUX2**.

1 Después de seleccionar AUX como la fuente, presione FUNCTION y mantenga presionado hasta que TITLE IN aparezca en el display.

2 Ingrese un título siguiendo el mismo procedimiento que con el reproductor de CD incorporado.

Para obtener más información sobre el funcionamiento, consulte *Ingreso de títulos de discos* en la página 47. ▣

Reproducción de canciones en el reproductor de audio portátil USB/memoria USB

Funciones básicas

Se puede utilizar esta unidad para controlar un adaptador USB, que se vende por separado.

Para obtener más información, consulte el manual de instrucciones del adaptador USB. Esta sección proporciona información acerca de las funciones del reproductor de audio portátil USB/memoria USB con esta unidad que difieren de las descritas en el manual de instrucciones del adaptador de USB.

- Es posible que la unidad no funcione de manera óptima según el reproductor de audio portátil USB/memoria USB conectado.

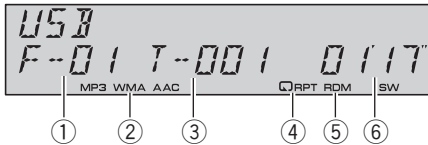

- 1 Indicador del número de carpeta
- 2 Indicador **MP3/WMA/AAC**
Muestra el tipo de fichero que se está reproduciendo actualmente.
- 3 Indicador del número de pista
- 4 Indicador **RPT**
Aparece cuando se selecciona la gama de repetición en **TRACK** o **FOLDER**.
- 5 Indicador **RDM**
Aparece cuando la reproducción aleatoria está activada.
- 6 Indicador del tiempo de reproducción

1 Presione **SOURCE** para seleccionar **USB**.

2 Presione **▲** o **▼** para seleccionar una carpeta.

- No se puede seleccionar una carpeta que no tenga un fichero de audio comprimido grabado en ella.
- Para volver a la carpeta 01 (RAÍZ), mantenga presionado **BAND**. Sin embargo, si la carpeta 01

(RAÍZ) no contiene ficheros, la reproducción comienza en la carpeta 02.

3 Para realizar el avance rápido o retroceso, mantenga presionado **◀** o **▶**.

4 Para saltar y retroceder o avanzar hasta otro fichero de audio comprimido, presione **◀** o **▶**.

Introducción a las funciones avanzadas

- Presione **FUNCTION** repetidamente para cambiar entre las siguientes funciones:

REPEAT (repetición de reproducción)—

RANDOM (reproducción aleatoria)—

SCAN (reproducción con exploración)—

PAUSE (pausa)

- Para volver a la visualización de reproducción, presione **BAND**.
- Si no se utiliza la función en unos 30 segundos, el display volverá automáticamente a la visualización de reproducción.

Función y operación

Las operaciones **REPEAT**, **RANDOM**, **SCAN** y **PAUSE** son básicamente las mismas que las del reproductor de CD incorporado.

Accesorios disponibles

Nombre de la función	Operación
REPEAT	<p>Consulte <i>Selección de una gama de repetición de reproducción</i> en la página 45. Pero las gamas de repetición para la reproducción que puede seleccionar son diferentes a las de un reproductor de CD incorporado. Las gamas de repetición para el reproductor de audio portátil USB/ memoria USB son como se indican a continuación:</p> <ul style="list-style-type: none"> • TRACK – Sólo repite el fichero actual • FOLDER – Repite la carpeta actual • ALL – Repite todos los ficheros
RANDOM	Consulte <i>Reproducción de las pistas en orden aleatorio</i> en la página 46.
SCAN	Consulte <i>Exploración de carpetas y pistas</i> en la página 46.
PAUSE	Consulte <i>Pausa de la reproducción de un disco</i> en la página 46.

Notas

- Si se selecciona otra carpeta durante la repetición de reproducción, la gama de repetición cambia a **ALL**.
- Si se realiza una búsqueda de pistas o el avance rápido/retroceso durante la repetición **TRACK**, la gama de repetición cambia a **FOLDER**.
- Cuando se selecciona **FOLDER**, no se puede reproducir una subcarpeta de esa carpeta.
- Una vez finalizada la exploración de ficheros o carpetas, volverá a comenzar la reproducción normal de los ficheros.

Visualización de información de texto de un fichero de audio

Es la misma operación que la del reproductor de CD incorporado.

Consulte *Visualización de información de texto en el disco* en la página 48.

- Si los caracteres grabados en el fichero de audio no son compatibles con esta unidad, no aparecerán en el display. 

Reproductor de CD múltiple

Funciones básicas

Se puede usar esta unidad para controlar un reproductor de CD múltiple, que se vende por separado.

- Sólo las funciones descritas en este manual son compatibles con los reproductores de CD múltiple de 50 discos.

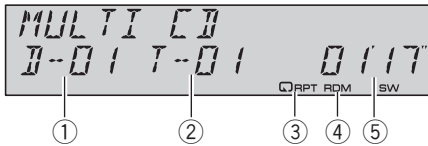

- ① Indicador de número de disco
- ② Indicador del número de pista
- ③ Indicador **RPT**

Aparece cuando se selecciona la gama de repetición para **TRACK** o **DISC**.

- ④ Indicador **RDM**

Aparece cuando la reproducción aleatoria está activada.

- ⑤ Indicador del tiempo de reproducción

1 Presione SOURCE para seleccionar el reproductor de CD múltiple.

2 Presione ▲ o ▼ para seleccionar el disco que desea escuchar.

■ También puede seleccionar un disco median-
te los botones **1 a 6**.

- Para los discos 1 a 6, presione el número del botón correspondiente.
- Para los discos 7 a 12, mantenga presionados los números correspondientes, como **1** para el disco 7, hasta que el número del disco aparezca en la pantalla.

3 Para realizar el avance rápido o retroceso, mantenga presionado ◀ o ▶.

4 Para saltar y retroceder o avanzar hasta otra pista, presione ◀ o ▶.

Notas

- Mientras el reproductor de CD múltiple realiza las funciones preparatorias, se visualiza **READY**.
- Si aparece un mensaje de error como **ERROR-11**, consulte el manual de instrucciones del reproductor de CD múltiple.
- Si no hay discos en el cargador de CD del reproductor de CD múltiple, se visualiza **NO DISC**.

Introducción a las funciones avanzadas

Puede utilizar **COMP/DBE** (compresión y DBE) sólo con un reproductor de CD múltiple compatible con ellas.

Modo de función 1

- Presione **FUNCTION** repetidamente para cambiar entre las siguientes funciones:

REPEAT (repetición de reproducción)—
RANDOM (reproducción aleatoria)—**SCAN**
(reproducción con exploración)—**ITS-PLAY**
(reproducción ITS)—**PAUSE** (pausa)—
COMP/DBE (compresión y DBE)

- Para volver a la visualización de reproducción, presione **BAND**.
- Si no se utiliza la función en unos 30 segundos, el display volverá automáticamente a la visualización de reproducción.

Modo de función 2

- Presione **FUNCTION** repetidamente para alternar entre las siguientes funciones:

TITLE IN (ingreso de títulos de discos)—**ITS**
(programación ITS)

- Para volver a la visualización de reproducción, presione **BAND**.

Accesorios disponibles

Función y operación

Las operaciones **REPEAT**, **RANDOM**, **SCAN**, **PAUSE**, **COMP/DBE** y **TITLE IN** son básicamente las mismas que las del reproductor de CD incorporado.

Nombre de la función	Operación
REPEAT	<p>Consulte <i>Selección de una gama de repetición de reproducción</i> en la página 45. Pero las gamas de repetición para la reproducción que puede seleccionar son diferentes a las de un reproductor de CD incorporado. Las gamas de repetición para la reproducción del reproductor de CD múltiple son como se indican a continuación:</p> <ul style="list-style-type: none"> • MCD – Repite todos los discos que se encuentran en el reproductor de CD múltiple • TRACK – Sólo repite la pista actual • DISC – Repite el disco actual
RANDOM	Consulte <i>Reproducción de las pistas en orden aleatorio</i> en la página 46.
SCAN	Consulte <i>Exploración de carpetas y pistas</i> en la página 46.
ITS-PLAY	Consulte <i>Uso de listas de reproducción ITS</i> en esta página.
PAUSE	Consulte <i>Pausa de la reproducción de un disco</i> en la página 46.
COMP/DBE	<p>Consulte <i>Uso de la comprensión y BMX</i> en la página 46. El reproductor de CD múltiple dispone de función DBE (enfanzador dinámico de graves) en lugar de BMX. Los ajustes pueden cambiarse de la siguiente manera:</p> <p>OFF—COMP 1—COMP 2 —OFF—DBE 1—DBE 2</p>

TITLE IN	Consulte <i>Uso de las funciones de títulos de discos</i> en la página 65.
ITS	Consulte <i>Uso de listas de reproducción ITS</i> en esta página.



Notas

- Si se seleccionan otros discos durante la reproducción de reproducción, la gama de repetición cambia a **MCD**.
- Si se realiza una búsqueda de pistas o un avance rápido/retroceso durante **TRACK**, la gama de repetición cambia a **DISC**.
- Una vez finalizada la exploración de pistas o discos, volverá a comenzar la reproducción normal de las pistas.
- Al reproducir un disco CD TEXT en un reproductor de CD múltiple compatible con CD TEXT, no se podrá cambiar a **TITLE IN**. El título del disco ya se ha grabado en un disco CD TEXT.

Uso de listas de reproducción ITS

La función ITS (selección instantánea de pista) le permite crear una lista de reproducción de las pistas favoritas incluidas en el cargador del reproductor de CD múltiple. Después de añadir sus pistas favoritas a la lista de reproducción, puede activar la reproducción ITS y reproducir sólo las pistas seleccionadas.

Creación de una lista de reproducción con la programación ITS

Puede utilizar la función ITS para ingresar y reproducir hasta 99 pistas por disco desde hasta 100 discos (incluidos los títulos de los discos). (Con reproductores de CD múltiple vendidos antes del CDX-P1250 y del CDX-P650, es posible guardar hasta 24 pistas en la lista de reproducción.)

Accesorios disponibles

1 Reproduzca el CD que desea programar.

Presione ▲ o ▼ para seleccionar el CD.

2 Mantenga presionado FUNCTION hasta que TITLE IN aparezca en el display, y presione FUNCTION para seleccionar ITS.

3 Seleccione la pista deseada presionando ◀ o ▶.

4 Presione ▲ para almacenar la pista que se está reproduciendo actualmente en la lista de reproducción.

Se visualiza **ITS IN** por un momento y se agrega la pista actual a la lista de reproducción. El display muestra nuevamente **ITS**.

5 Presione BAND para volver a la visualización de reproducción.



Nota

Una vez que los datos para 100 discos han sido almacenados en la memoria, los datos para un nuevo disco se sobreponen a los datos más antiguos.

Reproducción de la lista de reproducción ITS

La reproducción ITS le permite escuchar las pistas que ha ingresado en su lista de reproducción ITS. Cuando activa la reproducción ITS, se comenzarán a reproducir las pistas de la lista de reproducción ITS en el reproductor de CD múltiple.

1 Seleccione la gama de repetición.

Consulte *Reproducción de las pistas en orden aleatorio* en la página 46.

2 Presione FUNCTION para seleccionar ITS-PLAY.

3 Presione ▲ para activar la reproducción ITS.

ITSP aparece en el display. La reproducción de las pistas de la lista comienza en la gama de

repetición **MCD** o **DISC** seleccionada con anterioridad.

- Si no hay pistas programadas en la gama actual de reproducción ITS, se visualiza

ITS-PLAY EMPTY.

- Presione ▼ para desactivar la reproducción ITS.

Borrado de una pista de la lista de reproducción ITS

Puede eliminar una pista de la lista de reproducción ITS si la función de reproducción ITS está activada.

Si la reproducción ITS ya está activada, vaya al paso 2. Si la reproducción ITS todavía no está activada, presione **FUNCTION**.

1 Reproduzca el CD que tiene la pista que desea eliminar de la lista de reproducción ITS y active la reproducción ITS.

Consulte *Reproducción de la lista de reproducción ITS* en esta página.

2 Mantenga presionado FUNCTION hasta que TITLE IN aparezca en el display, y presione FUNCTION para seleccionar ITS.

3 Seleccione la pista deseada presionando ◀ o ▶.

4 Presione ▼ para borrar la pista de la lista de reproducción ITS.

La pista que se está reproduciendo se borra de la lista de reproducción ITS y comienza la reproducción de la próxima pista de la lista.

- Si no hay pistas de la lista de reproducción en la gama actual, se visualiza **ITS-PLAY EMPTY** y se reanuda la reproducción normal.

5 Presione BAND para volver a la visualización de reproducción.

Accesorios disponibles

Borrado de un CD de la lista de reproducción ITS

Puede borrar todas las pistas de un CD de la lista de reproducción ITS, si la función de reproducción ITS está desactivada.

1 Reproduzca el CD que desea borrar.

Presione ▲ o ▼ para seleccionar el CD.

2 Mantenga presionado FUNCTION hasta que TITLE IN aparezca en el display, y presione FUNCTION para seleccionar ITS.

3 Presione ▼ para borrar todas las pistas del CD que se está reproduciendo de la lista de reproducción ITS.

Todas las pistas del CD que se está reproduciendo se borran de la lista de reproducción y se visualiza **ITS CLEAR**.

4 Presione BAND para volver a la visualización de reproducción.

para un nuevo disco se sobreponen a los datos más antiguos.

Visualización de los títulos de discos

Puede visualizar la información de texto en cualquier disco al cual se le haya ingresado un título de disco.

Es la misma operación que la del reproductor de CD incorporado.

Consulte *Visualización de información de texto en el disco* en la página 48.

Uso de las funciones CD TEXT

Estas funciones sólo se pueden usar con un reproductor de CD múltiple compatible con CD TEXT.

Es la misma operación que la del reproductor de CD incorporado.

Consulte *Visualización de información de texto en el disco* en la página 48. ▣

Uso de las funciones de títulos de discos

Se pueden ingresar títulos de CD y visualizarlos. De esta manera, se puede buscar y seleccionar con facilidad el disco deseado.

Ingreso de títulos de discos

Utilice la función de ingreso de títulos de discos para almacenar hasta 100 títulos de CD (con la lista de reproducción ITS) en el reproductor de CD múltiple. Cada título puede tener una longitud de hasta 10 caracteres. Para obtener más información sobre el funcionamiento, consulte *Ingreso de títulos de discos* en la página 47.

- Los títulos se conservan en la memoria, aun después de que se retiren los discos del cargador y se recuperan cuando se vuelven a colocar los discos correspondientes.
- Una vez que los datos para 100 discos han sido almacenados en la memoria, los datos

Sintonizador de TV

Funciones básicas

Se puede utilizar esta unidad para controlar un sintonizador de TV, que se vende por separado. Para obtener más información, consulte el manual de instrucciones del sintonizador de TV. Esta sección proporciona información acerca de las funciones de TV con esta unidad que difieren de las descritas en el manual de instrucciones del sintonizador de TV.

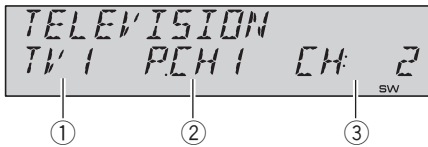

- ① Indicador de banda
Muestra la banda actual del sintonizador de TV.
- ② Indicador del número de presintonía
Muestra la memoria seleccionada.
- ③ Indicador de canal
Muestra el canal actual del sintonizador de TV.

1 Presione SOURCE para seleccionar el sintonizador de TV.

2 Presione BAND para seleccionar una banda.

Presione **BAND** hasta que visualice la banda deseada: **TV1** o **TV2**.

3 Para utilizar la sintonización manual, presione brevemente ◀ o ▶.

Los canales aumentan o disminuyen paso a paso.

4 Para utilizar la sintonización por búsqueda, mantenga presionado ◀ o ▶ durante aproximadamente un segundo, y suelte el botón.

El sintonizador explorará los canales hasta que encuentre una emisora con señales de suficiente intensidad como para asegurar una buena recepción.

- Se puede cancelar la sintonización por búsqueda presionando brevemente ◀ o ▶.
- Si presiona ◀ o ▶ y mantiene presionado, podrá saltar los canales. La sintonización por búsqueda comienza inmediatamente después de que libera el botón.

Introducción a las funciones avanzadas

● **Presione FUNCTION para seleccionar BSSM.**

- Para volver a la visualización del canal, presione **BAND**.

Nota

Si no se utiliza la función en unos 30 segundos, el display volverá automáticamente a la visualización del canal.

Almacenamiento y recuperación de emisoras

Si se presiona cualquiera de los botones de ajuste de presintonías **1 a 6**, se pueden almacenar con facilidad hasta seis emisoras para recuperarlas con posterioridad presionando un solo botón.

● **Cuando encuentre la emisora que desea almacenar en la memoria, presione uno de los botones de ajuste de presintonías 1 a 6 y manténgalo presionado hasta que el número de presintonía deje de destellar.**

El número seleccionado destellará en el indicador del número de presintonía y quedará iluminado. La emisora seleccionada se ha almacenado en la memoria.

La próxima vez que presione el mismo botón de ajuste de presintonías, la emisora se recuperará de la memoria.

Accesorios disponibles



Notas

- Se pueden almacenar en la memoria hasta 12 emisoras, seis por cada una de las dos bandas de TV.
- Puede usar ▲ y ▼ para recuperar las emisoras asignadas a los números de ajuste de presintonías **P.CH01** a **12**.

Almacenamiento consecutivo de las emisoras con las señales más fuertes

1 Presione FUNCTION para seleccionar BSSM.

2 Presione ▲ para activar la función BSSM.

BSSM comienza a destellar. Mientras está destellando **BSSM**, las 12 emisoras más potentes se almacenarán en orden ascendente desde el canal más bajo. Una vez finalizada la operación, **BSSM** deja de destellar.

- Para cancelar el proceso de almacenamiento, presione ▼.
- Para volver a la visualización del canal, presione **BAND**.



Notas

- Si no se utiliza la función en unos 30 segundos, el display volverá automáticamente a la visualización del canal.
- Al almacenar emisoras con la función BSSM, se pueden reemplazar las emisoras que se almacenaron con **1** a **6**. ▣

Adaptador Bluetooth

Se puede utilizar esta unidad para controlar un adaptador Bluetooth, que se vende por separado.

Para obtener más información, consulte los manuales del adaptador Bluetooth. Esta sección proporciona información acerca de las funciones de teléfono/audio Bluetooth con esta unidad que difiere de la descrita en el manual del adaptador de Bluetooth.

- Esta unidad es un componente del grupo 1 de la unidad principal.
 - Cuando se establece una conexión inalámbrica Bluetooth con un teléfono móvil o un reproductor de audio Bluetooth, el indicador **BT** aparece en el display.
 - Una vez finalizada la llamada, el sistema vuelve a la fuente anterior.
 - Cuando las fuentes son distintas a la fuente de teléfono/audio Bluetooth y entra una llamada y se atiende, no podrá utilizar **BAND** para cambiar a teléfono Bluetooth y audio Bluetooth. ▣

Información adicional

Solución de problemas

Síntoma	Causa	Acción
El iPod no funciona correctamente.	Los cables están conectados incorrectamente.	Desconecte el cable del iPod. Una vez que aparezca el menú principal del iPod, conecte el cable nuevamente. Reinicie el iPod.



Para comprender los mensajes de error

Cuando contacte con su concesionario o con el servicio técnico Pioneer más cercano, asegúrese de anotar el mensaje de error.

Reproductor de CD incorporado

Mensaje	Causa	Acción
ERROR-11, 12, 17, 30	Disco sucio	Limpie el disco.
ERROR-11, 12, 17, 30	Disco rayado	Reemplace el disco.
ERROR-10, 11, 12, 15, 17, 30, A0	Problema eléctrico o mecánico	Active la llave de encendido, o cambie a una fuente diferente, y después vuelva a activar el reproductor de CD.
ERROR-15	El disco insertado no contiene datos	Reemplace el disco.
ERROR-23	No se puede reproducir el formato del CD	Reemplace el disco.
NO AUDIO	El disco que se ha colocado no contiene ficheros que se puedan reproducir	Reemplace el disco.
PROTECT	Todos los ficheros del disco están protegidos con DRM	Reemplace el disco.

SKIPPED	El disco que se ha colocado contiene ficheros WMA protegidos con DRM	Reemplace el disco.
HEAT	La temperatura de esta unidad está fuera de la gama normal de funcionamiento	Espere hasta que la temperatura de la unidad se encuentre nuevamente dentro de los límites normales de funcionamiento.

iPod

Mensaje	Causa	Acción
ERROR-11	Falla de comunicación	Desconecte el cable del iPod. Una vez que aparezca el menú principal del iPod, conecte el cable nuevamente. Reinicie el iPod.
ERROR-21	Versión de iPod antigua	Actualice la versión del iPod.
ERROR-30	Falla del iPod	Reinicie el iPod.
ERROR-A0	El iPod no está cargado pero funciona correctamente	Compruebe si el cable de conexión del iPod está cortocircuitado (p. ej., no queda pillado entre objetos metálicos). Una vez comprobado, active la llave de encendido o desconecte el iPod y conéctelo de nuevo.
NO SONGS	No hay canciones	Transfiera canciones al iPod.
STOP	No hay canciones en la lista actual	Seleccione una lista que contenga canciones.



Información adicional

Pautas para el manejo de discos y del reproductor

- Use únicamente discos que tengan uno de los siguientes dos logos.



- Utilice sólo discos convencionales y completamente circulares. No use discos con formas irregulares.



- Utilice un CD de 12 cm u 8 cm. No utilice un adaptador cuando reproduzca un CD de 8 cm.
- No coloque ningún otro elemento que no sea un CD en la ranura de carga de CD.
- No use discos trizados, con picaduras, deformados o dañados de otro modo, ya que pueden causar daños al reproductor.
- No es posible reproducir discos CD-R/CD-RW no finalizados.
- No toque la superficie grabada de los discos.
- Almacene los discos en sus cajas cuando no los utilice.
- Evite dejar discos en ambientes excesivamente calientes o expuestos a la luz solar directa.
- No fije etiquetas, no escriba ni aplique sustancias químicas en la superficie de los discos.
- Para limpiar un CD, pásele un paño suave desde el centro hacia afuera.
- La condensación puede afectar temporalmente el rendimiento del reproductor. Deje que se adapte a la temperatura más cálida durante aproximadamente una hora. Además, si los discos tienen humedad, séquelos con un paño suave.

- Puede ocurrir que no sea posible reproducir algunos discos debido a sus características, formato, aplicación grabada, entorno de reproducción, condiciones de almacenamiento u otras causas.
- Dependiendo del entorno en que se grabó la información de texto, puede que no se visualice correctamente.
- Las vibraciones en las carreteras pueden interrumpir la reproducción de un disco.
- Lea las advertencias impresas que vienen con los discos antes de usarlos. ▣

Discos dobles

- Los discos dobles son discos de dos caras que incluyen CD grabable de audio en una cara y DVD grabable de vídeo en la otra cara.
- Debido a que la cara CD de los discos dobles no es físicamente compatible con el estándar CD general, es posible que no se pueda reproducir la cara CD en esta unidad.
- La carga y expulsión frecuente de un disco doble puede producir rayaduras en el disco. Las rayaduras graves pueden producir problemas de reproducción en esta unidad. En algunos casos, un disco doble pueden atascarse en la ranura de carga del disco y no se expulsará. Para evitarlo, recomendamos que no utilice un disco doble en esta unidad.
- Consulte la información del fabricante del disco para obtener más información sobre los discos dobles. ▣

Archivos de audio comprimidos

- Según la versión del Windows Media Player utilizada para codificar los ficheros WMA, es posible que no se visualicen correctamente los nombres de álbumes y demás información de texto.

Información adicional

- Según el software (o la versión del software) utilizado para codificar los ficheros de audio, es posible que esta unidad no funcione correctamente.
- Es posible que ocurra un pequeño retardo al iniciar la reproducción de ficheros WMA/AAC codificados con datos de imagen.
- Conforme con ISO 9660 Nivel 1 y 2. Los sistemas de archivo Romeo y Joliet son compatibles con este reproductor.
- Es posible la reproducción multi-sesión.
- Los ficheros de audio comprimidos no son compatibles con la transferencia de datos en formato Packet Write.
- Se pueden visualizar sólo 64 caracteres desde el principio como nombre de fichero (incluida la extensión, como .wma, .mp3, .m4a o .wav) o nombre de carpeta.
- La secuencia de selección de carpetas u otras operaciones pueden cambiar, dependiendo del código de codificación o escritura.
- Independientemente de la longitud de la sección en blanco que haya entre las canciones de la grabación original, los discos de audio comprimidos se reproducirán con una breve pausa entre canciones.
- Las extensiones de fichero como .wma, .mp3, .m4a o .wav se deben utilizar adecuadamente.

Ejemplo de una jerarquía

📁: Carpeta

🎵: Archivo de audio comprimido

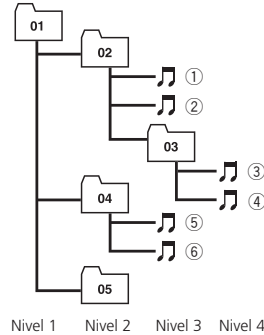

- Esta unidad asigna los números de carpetas. El usuario no puede asignarlos.
- Se permite una jerarquía de carpetas de hasta ocho niveles. Sin embargo, la jerarquía práctica de carpetas es de menos de dos niveles.
- Es posible reproducir hasta 99 carpetas en un disco.

Compatibilidad con audio comprimido

WMA

- Formato compatible: WMA codificado con Windows Media Player Ver. 7, 7.1, 8, 9 o 10
- Velocidad de grabación: 48 kbps a 320 kbps (CBR), 48 kbps a 384 kbps (VBR)
- Frecuencia de muestreo: 32 kHz a 48 kHz
- Windows Media Audio 9 Professional, Lossless, Voice: No

MP3

- Velocidad de grabación: 8 kbps a 320 kbps
- Frecuencia de muestreo: 16 kHz a 48 kHz (32, 44,1, 48 kHz para énfasis)
- Versiones de etiqueta ID3 compatibles: 1.0, 1.1, 2.2, 2.3, 2.4 (la etiqueta ID3 Versión 2.x tiene prioridad sobre la Versión 1.x.)
- Lista de reproducción M3u: No
- MP3i (MP3 interactivo), mp3 PRO: No

Información adicional

AAC

- Formato compatible: AAC codificados con iTunes® versión 6.0.5 y anteriores
- Frecuencia de muestreo: 11,025 kHz a 48 kHz
- Velocidad de transmisión: 16 kbps a 320 kbps
- Apple Lossless: No

WAV

- Formato compatible: Lineal PCM (LPCM), MS ADPCM
- Bits de cuantificación: 8 y 16 (LPCM), 4 (MS ADPCM)
- Frecuencia de muestreo: 16 kHz a 48 kHz (LPCM), 22,05 kHz a 44,1 kHz (MS ADPCM)

- Al usar esta unidad no se puede desactivar la Repetición del iPod. Incluso si la desactiva, la Repetición cambiará automáticamente a Todos cuando conecte el iPod a esta unidad.

Acerca del manejo del iPod



PRECAUCIÓN

- Pioneer no asume responsabilidades por la pérdida de datos en el iPod, incluso si la pérdida ocurre durante el uso de esta unidad.
- No deje el reproductor el iPod expuesto a la luz solar directa durante un largo periodo de tiempo. La exposición prolongada a la luz solar puede causar un fallo de funcionamiento del iPod como consecuencia de las altas temperaturas generadas.
- No deje el iPod en cualquier lugar expuesto a una temperatura elevada.
- Fije bien el iPod cuando conduzca. No deje caer el iPod al piso, ya que puede quedar atascado debajo del freno o del acelerador.

Consulte los manuales del iPod para obtener mayores detalles.

Acerca de los ajustes del iPod

- No se puede utilizar el Ecuador del iPod en los productos Pioneer. Recomendamos que desactive el Ecuador del iPod antes de conectar el iPod a esta unidad.

Información adicional

Especificaciones

Generales

Fuente de alimentación nominal	14,4 V CC (gama de tensión permisible: 12,0 V a 14,4 V CC)
Sistema de conexión a tierra	Tipo negativo
Consumo máximo de corriente	10,0 A
Dimensiones (An × Al × Pr):	
DIN	
Bastidor	178 × 50 × 162 mm
Cara anterior	188 × 58 × 15 mm
D	
Bastidor	178 × 50 × 162 mm
Cara anterior	170 × 46 × 15 mm
Peso	1,5 kg

Audio

Potencia de salida máxima	50 W × 4 50 W × 2/4 Ω + 70 W × 1/2 Ω (para altavoz de subgraves)
Potencia de salida continua	22 W × 4 (50 Hz a 15 000 Hz, 5% THD, 4 Ω de carga, ambos canales activados)
Impedancia de carga	4 Ω a 8 Ω × 4 4 Ω a 8 Ω × 2 + 2 Ω × 1
Nivel de salida máx. del preamplificador (Pre-out)/impedancia de salida	2,2 V/1 kΩ
Ecuador (ecualizador paramétrico de 3 bandas):	
Baja	Frecuencia 40/80/100/160 Hz Factor Q 0,35/0,59/0,95/1,15 (+6 dB si intensificado) Ganancia ±12 dB
Media	Frecuencia 200/500/1k/2k Hz Factor Q 0,35/0,59/0,95/1,15 (+6 dB si intensificado) Ganancia ±12 dB
Alta	Frecuencia 3,15k/8k/10k/12,5k Hz Factor Q 0,35/0,59/0,95/1,15 (+6 dB si intensificado) Ganancia ±12 dB
Contorno de sonoridad:	
Bajo	+3,5 dB (100 Hz), +3 dB (10 kHz)
Medio	+10 dB (100 Hz), +6,5 dB (10 kHz)
Alto	+11 dB (100 Hz), +11 dB (10 kHz) (volumen: -30 dB)

HPF:

Frecuencia	50/63/80/100/125 Hz
Pendiente	-12 dB/oct

Altavoz de subgraves (mono):

Frecuencia	50/63/80/100/125 Hz
Pendiente	-18 dB/oct
Ganancia	+6 dB a -24 dB
Fase	Normal/Inversa

Intensificación de graves:

Ganancia	+12 dB a 0 dB
----------	---------------

Reproductor de CD

Sistema	Sistema de audio de discos compactos
Discos utilizables	Disco compacto
Formato de la señal:	
Frecuencia de muestreo	44,1 kHz
Número de bits de cuantificación	16; lineal
Características de la frecuencia	5 Hz a 20 000 Hz (±1 dB)
Relación de señal a ruido	94 dB (1 kHz) (red IEC-A)
Gama dinámica	92 dB (1 kHz)
Número de canales	2 (estéreo)
Formato de decodificación MP3	MPEG-1 & 2 Audio Layer 3
Formato de decodificación WMA	Ver. 7, 7.1, 8, 9, 10 (audio 2 canales) (Windows Media Player)
Formato de decodificación AAC	MPEG-4 AAC (sólo codificado con iTunes®)
Formato de señal WAV	PCM lineal & MS ADPCM

Sintonizador de FM

Gama de frecuencias	87,5 MHz a 108,0 MHz
Sensibilidad utilizable	8 dBf (0,7 μV/75 Ω mono, Señal/ruido: 30 dB)
Relación de señal a ruido	75 dB (red IEC-A)
Distorsión	0,3 % (a 65 dBf, 1 kHz, estéreo) 0,1 % (a 65 dBf, 1 kHz, mono)
Respuesta de frecuencia	30 Hz a 15 000 Hz (±3 dB)
Separación estéreo	45 dB (a 65 dBf, 1 kHz)

Sintonizador de AM

Gama de frecuencias	531 kHz a 1 602 kHz (9 kHz) 530 kHz a 1 640 kHz (10 kHz)
Sensibilidad utilizable	18 μV (Señal/ruido: 20 dB)
Relación de señal a ruido	65 dB (red IEC-A)

Nota

Las especificaciones y el diseño están sujetos a posibles modificaciones sin previo aviso. 

Conteúdo

Agradecemos por você ter adquirido este produto Pioneer.

Leia as instruções de operação a seguir para saber como operar corretamente o seu modelo. *Ao terminar de ler as instruções, guarde este manual em um local seguro para referência futura.*

01 Antes de utilizar este produto

- Sobre esta unidade **75**
- Visite o nosso website **76**
- Proteção da sua unidade contra roubo **76**
 - Extração do painel frontal **76**
 - Colocação do painel frontal **76**
- Sobre o modo de demonstração **76**
- Utilização e cuidados do controle remoto **77**
 - Instalação da bateria **77**
 - Utilização do controle remoto **77**

02 Funcionamento desta unidade

- Introdução aos botões **78**
 - Unidade principal **78**
 - Controle remoto **79**
- Operações básicas **79**
 - Ligar e desligar **79**
 - Seleção de uma fonte **79**
 - Ajuste do volume **80**
 - Como desligar a unidade **80**
- Sintonizador **80**
 - Operações básicas **80**
 - Armazenamento e chamada das frequências de transmissão da memória **81**
 - Introdução às operações avançadas **81**
 - Armazenamento das frequências mais fortes de transmissão **81**
 - Sintonia em sinais fortes **81**
- CD player incorporado **82**
 - Operações básicas **82**
 - Introdução às operações avançadas **83**
 - Seleção de uma série de reprodução com repetição **83**
 - Reprodução de faixas em ordem aleatória **84**
 - Procura de pastas e faixas **84**
 - Pausa na reprodução de disco **84**
 - Utilização de compressão e BMX **84**

- Busca a cada 10 faixas no disco ou na pasta atual **85**
- Utilização das funções Título de disco **85**
- Visualização de informações de texto no disco **86**
- Reprodução de músicas no iPod **87**
 - Operações básicas **87**
 - Procura de uma música **87**
 - Visualização de informações de texto no iPod **88**
 - Introdução às operações avançadas **88**
 - Repetição da reprodução **88**
 - Reprodução de músicas em uma ordem aleatória (shuffle) **88**
 - Reprodução de todas as músicas em uma ordem aleatória (Shuffle todas) **89**
 - Pausa de uma música **89**
- Ajustes de áudio **89**
 - Introdução aos ajustes de áudio **89**
 - Utilização do ajuste do balanço **90**
 - Utilização do equalizador **90**
 - Ajuste da sonoridade **91**
 - Utilização da saída do alto-falante de graves secundário **91**
 - Utilização do filtro de alta frequência **92**
 - Intensificação de graves **92**
 - Aperfeiçoador da imagem frontal (F.I.E.) **93**
 - Ajuste de níveis de fonte **93**
- Ajustes iniciais **94**
 - Definição dos ajustes iniciais **94**
 - Ajuste da data e hora **94**
 - Ajuste do passo de sintonia FM **94**
 - Ajuste do passo de sintonia AM **94**
 - Ativação do som de advertência **95**
 - Ativação do ajuste auxiliar **95**
 - Ativação do ajuste do redutor de luz **95**

Conteúdo

- Ajuste da saída traseira e do controlador do alto-falante de graves secundário **95**
- Ativação do modo de demonstração de recursos **96**
- Ativação da rolagem contínua **96**
- Outras funções **96**
 - Ativação ou desativação da visualização de hora **96**
 - Utilização da fonte AUX **96**
- Discos duais **106**
- Arquivos de áudio compactados **106**
 - Exemplo de uma hierarquia **107**
 - Compatibilidade com compressão de áudio **107**
- Sobre como manusear o iPod **108**
 - Sobre os ajustes do iPod **108**
- Especificações **109**

03 Acessórios disponíveis

- Reprodução de músicas no áudio player portátil USB/memória USB **98**
 - Operações básicas **98**
 - Introdução às operações avançadas **98**
 - Exibição de informações de texto de um arquivo de áudio **99**
- Multi-CD player **99**
 - Operações básicas **99**
 - Introdução às operações avançadas **100**
 - Utilização de listas de reprodução ITS **101**
 - Utilização das funções Título de disco **102**
 - Utilização das funções CD TEXT **102**
- Sintonizador de TV **103**
 - Operações básicas **103**
 - Introdução às operações avançadas **103**
 - Armazenamento e chamada das emissoras da memória **103**
 - Armazenamento seqüencial das emissoras mais fortes **104**
- Adaptador Bluetooth **104**

Informações adicionais

- Solução de problemas **105**
- Compreensão das mensagens de erro **105**
- Tratamento das diretrizes dos discos e do player **106**

Antes de utilizar este produto

Sobre esta unidade



CUIDADO

- Não permita que esta unidade entre em contato com líquidos. Há risco de choque elétrico. Além disso, o contato com líquidos pode causar danos, fumaça e superaquecimento desta unidade.
- Mantenha este manual acessível como referência para os procedimentos de operação e precauções.
- Deixe sempre o volume baixo para que possa ouvir os sons do tráfego.
- Proteja esta unidade contra umidade.
- Se a bateria do carro estiver desconectada ou descarregada, a memória programada será apagada e deverá ser reprogramada.
- Se esta unidade não funcionar corretamente, entre em contato com o revendedor ou a central de serviços autorizados da Pioneer mais próxima.

Sobre o WMA



O logotipo Windows Media™ impresso na caixa indica que esta unidade pode reproduzir dados WMA.

WMA é a forma abreviada de Áudio do Windows Media e refere-se a uma tecnologia de compressão de áudio desenvolvida pela Microsoft Corporation. Os dados de WMA podem ser codificados utilizando o Windows Media Player versão 7 ou posterior. Windows Media e o logotipo do Windows são marcas comerciais ou registradas da Microsoft Corporation nos Estados Unidos e/ou em outros países.

- Esta unidade pode não operar corretamente dependendo do aplicativo utilizado para codificar arquivos WMA.

Sobre MP3

O fornecimento deste produto dá o direito a apenas uma licença para uso particular e não comercial, e não dá o direito a uma licença nem implica qualquer direito de uso deste produto em qualquer transmissão em tempo real (terrestre, via satélite, cabo e/ou qualquer outro meio) comercial (ou seja, que gere receita), transmissão/reprodução via internet, intranets e/ou outras redes ou em outros sistemas de distribuição de conteúdo eletrônico, como aplicativos de áudio pago ou áudio por demanda. É necessária uma licença independente para tal uso. Para obter detalhes, visite <http://www.mp3licensing.com>.

Sobre o AAC

AAC é a forma abreviada de Codificação de áudio avançado e refere-se a um padrão de tecnologia de compressão de áudio utilizado com MPEG 2 e MPEG 4.

Vários aplicativos podem ser utilizados para codificar arquivos AAC, mas os formatos e as extensões dos arquivos serão diferentes dependendo do aplicativo que é utilizado para codificação.

Esta unidade reproduz arquivos AAC codificados pelo iTunes® versão 6.0.5 e anterior.

iTunes é uma marca comercial da Apple Computer, Inc., registrada nos Estados Unidos e em outros países.

Compatibilidade com iPod®

Esta unidade pode controlar e reproduzir músicas em um iPod.

- iPod é uma marca comercial da Apple Computer, Inc., registrada nos Estados Unidos e em outros países.
- Esta unidade oferece suporte apenas a um iPod com conector Dock.
- Não oferece suporte a versões de software anteriores à atualização do iPod de 2004-10-20. Para saber quais são as versões suportadas, consulte o revendedor mais próximo da Pioneer.
- As operações podem variar dependendo da versão de software do iPod. ■

Antes de utilizar este produto

Visite o nosso website

Visite-nos no seguinte site:



- Oferecemos as últimas informações sobre a Pioneer Corporation em nosso site da Web.

Proteção da sua unidade contra roubo

O painel frontal pode ser extraído para deter o roubo.

- Se após desligar a ignição, o painel frontal não for extraído da unidade principal dentro de cinco segundos, um som de advertência será emitido.
- Você pode desativar o som de advertência. Consulte *Ativação do som de advertência* na página 95.

Importante

- Ao remover ou colocar o painel frontal, manuseie-o com cuidado.
- Evite sujeitar o painel frontal a impactos excessivos.
- Mantenha o painel frontal distante da luz direta do sol e não o exponha a temperaturas altas.

Extração do painel frontal

1 Pressione OPEN para abrir o painel frontal.

2 Segure com firmeza o lado esquerdo do painel frontal e puxe-o cuidadosamente para fora.

Cuidado para não segurá-lo com muita força ou deixá-lo cair e impeça o seu contato com água ou outros líquidos para evitar danos permanentes.

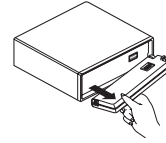

3 Coloque o painel frontal na caixa protetora fornecida para mantê-lo em segurança.

Colocação do painel frontal

- Reposicione o painel frontal segurando-o verticalmente diante da unidade e encaixando-o com firmeza nos ganchos de fixação.

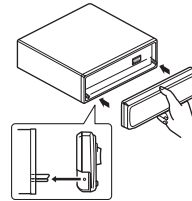

Sobre o modo de demonstração

Esta unidade apresenta o modo de demonstração de recursos.

Importante

O fio condutor vermelho (ACC) desta unidade deve ser conectado a um terminal acoplado às operações de ativação/desativação da chave de ignição. Do contrário, a bateria do veículo pode descarregar.

Antes de utilizar este produto

Modo de demonstração de recursos

Quando esta unidade estiver desligada e enquanto a chave de ignição estiver na posição ACC ou ON, o modo de demonstração de recursos será automaticamente iniciado. Pressionar o botão **6** durante a operação de demonstração de recursos cancelará o modo de demonstração de recursos. Pressione o botão **6** novamente para iniciar o modo de demonstração de recursos. Lembre-se de que se o modo de demonstração de recursos continuar funcionando com o motor do carro desligado, a bateria poderá descarregar. 

Utilização e cuidados do controle remoto

Instalação da bateria

Deslize para fora a bandeja localizada na parte posterior do controle remoto e insira a bateria com os pólos positivo (+) e negativo (-) apontando para a direção apropriada.

- Ao utilizar pela primeira vez, puxe o filme que se projeta da bandeja.

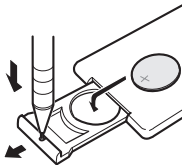

ADVERTÊNCIA

Mantenha a bateria fora do alcance de crianças. Caso ela seja ingerida, consulte imediatamente um médico.



CUIDADO

- Utilize apenas uma bateria de Lítio **CR2025 (3 V)**.
- Remova a bateria se não for utilizar o controle remoto por um mês ou mais.
- Se a bateria for substituída incorretamente, haverá perigo de explosão. Substitua-a apenas por uma do mesmo tipo ou equivalente.

- Não manuseie a bateria com ferramentas metálicas.
- Não armazene a bateria com materiais metálicos.
- Em caso de vazamento da bateria, limpe completamente o controle remoto e instale uma nova bateria.
- Ao descartar baterias usadas, certifique-se de estar em conformidade com as regulamentações governamentais ou com as normas das instituições públicas do meio ambiente que se aplicam ao seu país/região.

Utilização do controle remoto

Aponte o controle remoto para a direção do painel frontal para operá-lo.

- O controle remoto poderá não funcionar corretamente se ficar exposto à luz direta do sol.



Importante

- Não deixe o controle remoto exposto a temperaturas altas ou à luz direta do sol.
- Não deixe o controle remoto cair no chão, onde pode ficar preso embaixo do pedal do freio ou acelerador. 

Funcionamento desta unidade

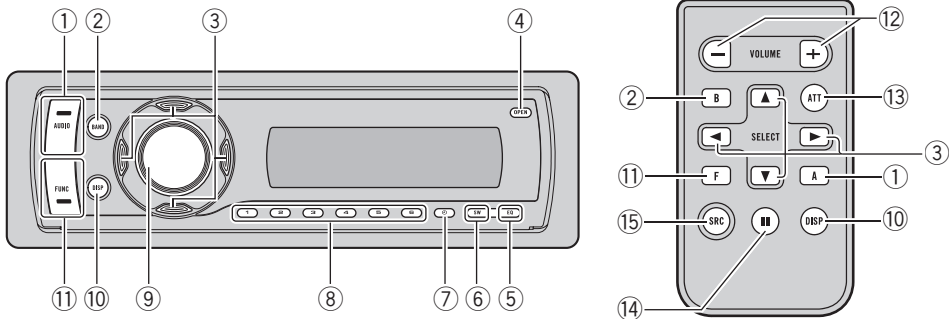

Introdução aos botões

Unidade principal

① Botão AUDIO

Pressione para selecionar vários controles de qualidade sonora.

② Botão BAND

Pressione para selecionar entre três bandas FM e uma banda AM e para cancelar o modo de controle das funções.

③ Botões ▲/▼/◀/▶

Pressione para enviar comandos de sintonia por busca manual, avanço rápido, retrocesso e busca por faixa. Também utilizado para controlar funções.

④ Botão OPEN

Pressione para abrir o painel frontal.

⑤ Botão EQ

Pressione para selecionar várias curvas do equalizador.

⑥ Botão SW

Pressione para selecionar diretamente o menu de ajuste do alto-falante de graves secundário. Consulte *Utilização da saída do alto-falante de graves secundário* na página 91. Pressione e segure para selecionar o menu de ajuste do intensificador de graves.

Consulte *Intensificação de graves* na página 92.

⑦ Botão CLOCK

Pressione para alterar para a visualização de hora.

⑧ Botões 1 a 6

Pressione para sintonia de emissora programada e busca pelo número do disco quando for utilizar um Multi-CD player.

⑨ Botão SOURCE, VOLUME

Esta unidade será ligada ao selecionar uma fonte. Pressione para percorrer todas as fontes disponíveis.

Gire para aumentar ou diminuir o volume.

⑩ Botão DISPLAY

Pressione para selecionar diferentes displays.

⑪ Botão FUNCTION

Pressione para selecionar as funções.

Funcionamento desta unidade

Controle remoto

A operação é a mesma que utilizar os botões na unidade principal. Consulte a explicação da unidade principal sobre a operação de cada botão, com exceção de **ATT** e **PAUSE**, que serão explicados posteriormente.

12 Botões VOLUME

Pressione para aumentar ou diminuir o volume.

13 Botão ATT

Pressione para diminuir rapidamente o nível de volume, em aproximadamente 90%. Pressione novamente para retornar ao nível de volume original.

14 Botão PAUSE

Pressione para ativar ou desativar a pausa.

15 Botão SOURCE

Esta unidade será ligada ao selecionar uma fonte. Pressione para percorrer todas as fontes disponíveis. 

Operações básicas

Ligar e desligar

Como ligar a unidade

- Pressione **SOURCE** para ligar a unidade.

Como desligar a unidade

- Pressione e segure **SOURCE** até desligar a unidade.

Seleção de uma fonte

Você pode selecionar uma fonte que deseja ouvir. Para alternar para o CD player incorporado, carregue um disco na unidade (consulte a página 82).

- Pressione **SOURCE** várias vezes para alternar entre as seguintes fontes:
Sintonizador—Televisão—CD player incorporado—Multi-CD player—iPod—USB—Unidade externa 1—Unidade externa 2—AUX1—AUX2—Telefone/áudio Bluetooth

Notas

- Nos seguintes casos, a fonte de áudio não mudará:
 - Quando não houver uma unidade correspondente à fonte selecionada conectada a esta unidade.
 - Quando não houver um disco ou disqueteira no player.
 - Quando o iPod não estiver conectado a esta unidade.
 - Quando AUX (Entrada auxiliar) estiver desativada (consulte a página 95).
- AUX1 é definido como ON (ativado) por padrão. Desative o AUX1 quando não estiver em uso (consulte *Ativação do ajuste auxiliar* na página 95).

Funcionamento desta unidade

- Unidade externa refere-se a um produto Pioneer (por exemplo, um produto que será disponibilizado futuramente) que, embora seja incompatível como uma fonte, possibilita o controle das funções básicas por esta unidade. Duas unidades externas podem ser controladas por esta unidade. Quando duas unidades externas são conectadas, a alocação das mesmas à unidade externa 1 ou à unidade externa 2 é automaticamente ajustada por esta unidade.
- Quando o fio condutor azul/branco desta unidade é conectado ao terminal de controle do relé da antena automática do veículo, a antena se estende quando a fonte da unidade é ligada. Para retrain a antena, desligue a fonte.

Ajuste do volume

- Utilize **VOLUME** para ajustar o nível do som.

Como desligar a unidade

- Pressione e segure **SOURCE** até desligar a unidade. 

Sintonizador

Operações básicas



Importante

Se você estiver utilizando esta unidade na América do Norte, Central ou do Sul, reajuste o passo de sintonia AM (consulte *Ajuste do passo de sintonia AM* na página 94).

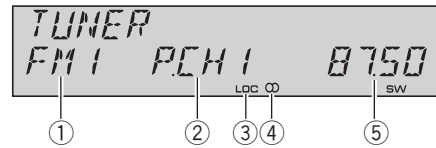

- ① Indicador de banda
- ② Indicador de número programado
- ③ Indicador **LOC**
Mostra quando a sintonia por busca local está ativada.
- ④ Indicador de estéreo (☺)
Mostra quando a frequência selecionada está sendo transmitida em estéreo.
- ⑤ Indicador de frequência

1 Pressione SOURCE para selecionar o sintonizador.

2 Pressione BAND para selecionar uma banda.

Pressione **BAND** até visualizar a banda desejada, **FM1**, **FM2**, **FM3** para FM ou **AM**.

3 Para sintonia manual, pressione ◀ ou ▶ rapidamente.

4 Para sintonia por busca, pressione e segure ◀ ou ▶ por aproximadamente um segundo e solte.

O sintonizador buscará as frequências até encontrar uma transmissão forte o suficiente para boa recepção.

- Você pode cancelar a sintonia por busca ao pressionar ◀ ou ▶ rapidamente.
- Se você pressionar e segurar ◀ ou ▶, poderá pular as emissoras. A sintonia por busca começará assim que o botão for liberado.

Funcionamento desta unidade

Armazenamento e chamada das freqüências de transmissão da memória

Se você pressionar qualquer um dos botões de sintonia programada **1 a 6**, poderá facilmente armazenar até seis freqüências de transmissão a serem chamadas posteriormente da memória com o toque de um botão.

- Até 18 emissoras FM, seis para cada uma das três bandas FM, e seis emissoras AM podem ser armazenadas na memória.
- **Ao encontrar uma freqüência que deseja armazenar na memória, pressione e segure um dos botões de sintonia de emissora programada 1 a 6, até o número programado parar de piscar.**

O número que você pressionou piscará no indicador de número programado e permanecerá aceso. A freqüência da emissora de rádio selecionada terá sido armazenada na memória.

Na próxima vez que você pressionar o mesmo botão de sintonia de emissora programada, a freqüência da emissora de rádio será chamada da memória.

- Você também pode utilizar ▲ e ▼ para chamar da memória as freqüências das emissoras de rádio atribuídas aos botões de sintonia programada **1 a 6**.

Introdução às operações avançadas

- **Pressione FUNCTION várias vezes para alternar entre as seguintes funções:**
BSM (Memória das melhores emissoras)—
LOCAL (Sintonia por busca local)
 - Para retornar à visualização de freqüência, pressione **BAND**.
 - Se você não operar a função em aproximadamente 30 segundos, o display retornará automaticamente ao modo de freqüência.

Armazenamento das freqüências mais fortes de transmissão

A BSM (Memória das melhores emissoras) permite armazenar automaticamente as seis freqüências de transmissão mais fortes nos botões de sintonia programada **1 a 6**. Uma vez armazenadas, você poderá sintonizar essas freqüências com o toque de um botão.

- O armazenamento das freqüências de transmissão com BSM pode substituir as freqüências de transmissão gravadas utilizando os botões **1 a 6**.

1 Pressione FUNCTION para selecionar BSM.

2 Pressione ▲ para ativar BSM.

As seis freqüências mais fortes de transmissão são armazenadas na ordem da intensidade do sinal.

- Para cancelar o processo de armazenamento, pressione ▼.

Sintonia em sinais fortes

A sintonia por busca local permite que você sintonize apenas as emissoras de rádio com sinais suficientemente fortes para boa recepção.

1 Pressione FUNCTION para selecionar LOCAL.

2 Pressione ▲ para ativar a sintonia por busca local.

A sensibilidade de busca local (por exemplo, **LOCAL 2**) é visualizada no visor.

- Para desativar a sintonia por busca local, pressione ▼.

3 Pressione ◀ ou ▶ para ajustar a sensibilidade.

Existem quatro níveis de sensibilidade para FM e dois níveis para AM:

FM: **LOCAL 1—LOCAL 2—LOCAL 3—**

LOCAL 4

AM: **LOCAL 1—LOCAL 2**

Funcionamento desta unidade

O ajuste **LOCAL 4** permite a recepção apenas das emissoras mais fortes, enquanto os ajustes inferiores permitem que você receba progressivamente as emissoras mais fracas. ▣

CD player incorporado

Operações básicas

O CD player incorporado pode reproduzir um CD de áudio (CD-DA) e áudio compactado (WMA/MP3/AAC/WAV) gravado em CD-ROM. (Consulte a página 106 quanto aos arquivos que podem ser reproduzidos.)

Leia as precauções sobre os discos e o player na a página 106.

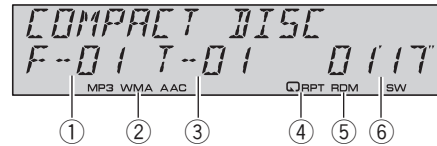

- ① Indicador de número da pasta
Mostra o número da pasta atualmente sendo reproduzida, quando o áudio compactado estiver sendo reproduzido.
- ② Indicador **MP3/WMA/AAC**
Mostra o tipo de arquivo de áudio atualmente sendo reproduzido, quando o áudio compactado estiver sendo reproduzido.
- ③ Indicador de número da faixa
- ④ Indicador **RPT**
Mostra quando a série de repetição está selecionada como **TRACK** ou **FOLDER**.
- ⑤ Indicador **RDM**
Mostra quando a reprodução aleatória está ativada.
- ⑥ Indicador de tempo de reprodução

1 Pressione **OPEN** para abrir o painel frontal.

O slot de carregamento de disco aparece.

Slot de carregamento de disco

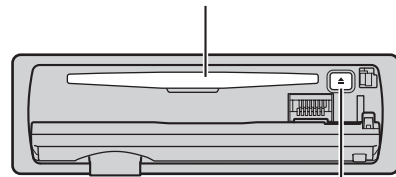

Botão **EJECT**

Funcionamento desta unidade

▪ Para evitar o mau funcionamento, certifique-se de que nenhum objeto metálico entre em contato com os terminais, enquanto o painel frontal estiver aberto.

2 Insira um CD (CD-ROM) no slot de carregamento de disco.

A reprodução iniciará automaticamente.

- **Certifique-se de deixar o lado da etiqueta de um disco voltado para cima.**
- Após um CD (CD-ROM) ter sido inserido, pressione **SOURCE** para selecionar o CD player incorporado.
- Você pode ejetar um CD (CD-ROM) ao pressionar **EJECT**.

3 Feche o painel frontal.

4 Pressione ▲ ou ▼ para selecionar uma pasta ao reproduzir um áudio compactado.

- Não é possível selecionar uma pasta que não contenha um arquivo de áudio compactado gravado.
- Para retornar à pasta 01 (ROOT), pressione e segure **BAND**. No entanto, se a pasta 01 (ROOT) não tiver arquivos, a reprodução começará com a pasta 02.

5 Para executar um avanço ou retrocesso rápido, pressione e segure ◀ ou ▶.

- Se você selecionar **ROUGH**, pressionar e segurar ◀ ou ▶ permitirá uma busca a cada 10 faixas na pasta atual. (Consulte *Busca a cada 10 faixas no disco ou na pasta atual* na página 85.)

6 Para retroceder ou avançar uma faixa, pressione ◀ ou ▶.



Notas

- Às vezes, ocorre um atraso entre o início da reprodução de um disco e o som emitido. Durante a leitura, **FORMAT READ** é visualizado.
- Se uma mensagem de erro, como **ERROR-11** for visualizada, consulte *Compreensão das mensagens de erro* na página 105.
- Ao reproduzir CD-EXTRA ou CDs com modo misto, o áudio compactado e CD-DA podem ser alternados ao pressionar **BAND**.

- Se você tiver alternado entre áudio compactado e CD-DA, a reprodução começará na primeira faixa do disco.
- Ao reproduzir arquivos gravados com VBR (Taxa de bit variável), o tempo de reprodução decorrido pode não ser visualizado corretamente.
- Ao reproduzir um áudio compactado, não há som nas operações de avanço rápido ou retrocesso.
- A reprodução é realizada seguindo a ordem do número dos arquivos. As pastas que não têm arquivos são puladas. (Se a pasta 01 (ROOT) não tiver arquivos, a reprodução começará com a pasta 02.)

Introdução às operações avançadas

- **Pressione FUNCTION várias vezes para alternar entre as seguintes funções:** **REPEAT** (Reprodução com repetição)—**RANDOM** (Reprodução aleatória)—**SCAN** (Reprodução resumida)—**PAUSE** (Pausa)—**COMP/BMX** (Compressão e BMX)—**SEARCH** (Método de busca)
 - Para retornar ao display normal, pressione **BAND**.

Seleção de uma série de reprodução com repetição

A reprodução com repetição reproduz a mesma faixa/pasta na série de reprodução com repetição selecionada. Além disso, a série de repetição determina a série de reprodução aleatória e reprodução resumida.

1 Pressione FUNCTION para selecionar REPEAT.

2 Pressione ◀ ou ▶ para selecionar a série de repetição.

- **DISC** – Repete todas as faixas
- **TRACK** – Repete apenas a faixa atual
- **FOLDER** – Repete a pasta atual

Funcionamento desta unidade

- Se você selecionar outra pasta durante a reprodução com repetição, a série de reprodução com repetição mudará para repetição do disco.
- Ao reproduzir um CD, executar a busca por faixas ou o avanço/retrocesso rápido cancelará a reprodução com repetição automaticamente.
- Ao reproduzir um áudio compactado, executar a busca por faixa ou o avanço/retrocesso rápido durante **TRACK** (repetição de faixa), a série de reprodução com repetição mudará para a repetição de pasta.
- Quando **FOLDER** (repetição de pasta) for selecionado, não será possível reproduzir uma sub-pasta dessa pasta.

Reprodução de faixas em ordem aleatória

A reprodução aleatória reproduz as faixas em uma ordem aleatória dentro da série de repetição selecionada.

Consulte *Seleção de uma série de reprodução com repetição* na página anterior.

1 Pressione FUNCTION para selecionar RANDOM.

2 Pressione ▲ para ativar a reprodução aleatória.

As faixas serão reproduzidas em uma ordem aleatória.

- Para desativar a reprodução aleatória, pressione ▼.

Procura de pastas e faixas

A reprodução resumida procura a música dentro da série de repetição selecionada.

Consulte *Seleção de uma série de reprodução com repetição* na página anterior.

1 Pressione FUNCTION para selecionar SCAN.

2 Pressione ▲ para ativar a reprodução resumida.

Os primeiros 10 segundos de cada faixa são reproduzidos.

3 Ao encontrar a faixa desejada (ou pasta), pressione ▼ para desativar a reprodução resumida.

- Se o display retornou automaticamente à visualização de reprodução, selecione **SCAN** mais uma vez ao pressionar **FUNCTION**.
- Depois que a exploração de um disco (pasta) for concluída, a reprodução normal das faixas começará novamente.

Pausa na reprodução de disco

1 Pressione FUNCTION para selecionar PAUSE.

2 Pressione ▲ para ativar a pausa.

Ocorre uma pausa na reprodução da faixa atual.

- Para desativar a pausa, pressione ▼.

Utilização de compressão e BMX

A utilização das funções COMP (Compressão) e BMX permite ajustar a qualidade sonora desta unidade.

1 Pressione FUNCTION para selecionar COMP/BMX.

2 Pressione ▲ ou ▼ para selecionar o seu ajuste favorito.

OFF—COMP 1—COMP 2—OFF—BMX 1—BMX 2

Funcionamento desta unidade

Busca a cada 10 faixas no disco ou na pasta atual

Você pode alternar o método de busca entre avanço/retrocesso rápido e busca a cada 10 faixas. Selecionar **ROUGH** permitirá uma busca a cada 10 faixas.

1 Pressione **FUNCTION** para selecionar **SEARCH**.

2 Pressione **►** para selecionar **ROUGH**.

- **FF/REV** – Avanço rápido e retrocesso
- **ROUGH** – Busca a cada 10 faixas
- Para selecionar **FF/REV**, pressione **◀**.

3 Pressione **BAND** para retornar à visualização de reprodução.

4 Pressione e segure **◀** ou **►** para fazer a busca a cada 10 faixas em um disco (pasta).

- Se o restante do número de faixa for menor que 10, pressione e segure **◀** ou **►** para chamar da memória o primeiro (último).

Utilização das funções Título de disco

Você pode introduzir títulos de CD e exibi-los. Na próxima vez que você inserir um CD ao qual introduziu um título, o título será visualizado.

Introdução de títulos de disco

Utilize o recurso de introdução de títulos de disco para armazenar até 48 títulos de CD na unidade. Cada título pode ter até 10 caracteres.

1 Reproduza o CD ao qual deseja introduzir um título.

2 Pressione e segure **FUNCTION** até visualizar **TITLE IN** no display.

- Ao reproduzir um disco com **CD TEXT**, você não pode alternar para a exibição da introdução de títulos de disco. O título do disco já terá sido gravado em um disco com **CD TEXT**.

- Ao reproduzir um disco de áudio compactado, você não pode alternar para a exibição da introdução de títulos de disco.

3 Pressione **▲** ou **▼** para selecionar uma letra do alfabeto.

Cada vez que pressionar em **▲**, o alfabeto, números ou símbolos serão visualizados em ordem crescente (**A B C ...**). Cada vez que pressionar em **▼**, as letras serão visualizadas em ordem decrescente.

4 Pressione **►** para mover o cursor para a próxima posição de caractere.

Quando a letra desejada for visualizada, pressione **►** para mover o cursor para a próxima posição e, em seguida, selecione a próxima letra. Pressione **◀** para voltar no display.

5 Mova o cursor para a última posição ao pressionar **►** depois de introduzir o título.

Ao pressionar **►** mais uma vez, o título introduzido é armazenado na memória.

6 Pressione **BAND** para retornar à visualização de reprodução.

Notas

- Os títulos permanecerão na memória, mesmo após o disco ter sido removido da unidade, e serão chamados da memória quando o disco for novamente inserido.
- Depois que dados para 48 discos forem armazenados na memória, dados para um novo disco sobregregarão os antigos.
- Se você conectar um Multi-CD player, poderá introduzir títulos para até 100 discos.
- Quando um Multi-CD player que não oferece suporte às funções Título de disco estiver conectado, você não poderá introduzir títulos de disco nesta unidade.

Funcionamento desta unidade

Visualização de informações de texto no disco

- **Pressione DISPLAY para selecionar as informações de texto desejadas.**

Para CD com título

Tempo de reprodução—Título do disco e tempo de reprodução

Para discos com CD TEXT

Tempo de reprodução—Nome do artista do disco e Título da faixa—Nome do artista do disco e Título do disco—Título do disco e Título da faixa—Nome do artista da faixa e Título da faixa—Título da faixa e Tempo de reprodução

Para discos WMA/MP3/AAC

Tempo de reprodução—Nome da pasta e Nome do arquivo—Nome do artista e Título da faixa—Nome do artista e Título do álbum—Título do álbum e Título da faixa—Título da faixa e Tempo de reprodução—Comentários e Tempo de reprodução—Taxa de bit e Tempo de reprodução

Para discos WAV

Tempo de reprodução—Nome da pasta e Nome do arquivo—Frequência de amostragem e Tempo de reprodução

- Ao reproduzir arquivos WMA gravados como VBR (Taxa de bit variável), o valor da taxa de bit médio é exibido.
- Ao reproduzir arquivos MP3 gravados por VBR (Taxa de bit variável), **VBR** será visualizado e não o valor da taxa de bit.
- A frequência de amostragem visualizada no display pode ser abreviada.
- Quando Rolagem contínua estiver ativada (ON) no ajuste inicial, as informações de texto rolarão continuamente no display. Consulte *Ativação da rolagem contínua* na página 96. 



Notas

- Você pode rolar para a esquerda do título ao pressionar e segurar **DISPLAY**.
- O CD de áudio que contém certas informações, como texto e/ou número, é conhecido por CD TEXT.
- Se não tiverem sido gravadas informações específicas em um disco, o título ou nome não será visualizado.
- Dependendo da versão do iTunes® utilizada para gravar arquivos MP3 em um disco, informações de comentários podem não ser visualizadas corretamente.
- Dependendo da versão do Windows Media Player utilizada para codificar arquivos WMA, os nomes dos álbuns e outras informações de texto podem não ser visualizados corretamente.

Funcionamento desta unidade

Reprodução de músicas no iPod

Operações básicas

Você pode utilizar esta unidade para controlar um iPod utilizando um cabo (por exemplo, CD-1200), que é vendido separadamente.

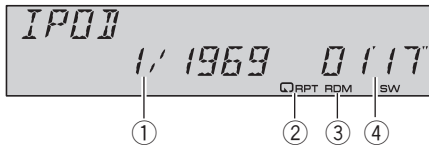

① Indicador de número da música

② Indicador **RPT**

Mostra quando a série de repetição está selecionada como **ONE**.

③ Indicador **RDM**

Mostra quando a reprodução aleatória está selecionada como **SHUFFLE SONGS** ou **SHUFFLE ALBUMS**.

④ Indicador de tempo de reprodução

1 Conecte o iPod a esta unidade.

A reprodução iniciará automaticamente. Enquanto o iPod estiver conectado a esta unidade, **PIONEER** (ou a marca de seleção ✓) será exibido no iPod.

- Antes de encaixar o conector dock desta unidade no iPod, desconecte os fones de ouvido do iPod.
- Depois que o iPod for conectado a esta unidade, pressione **SOURCE** para selecioná-lo.
- Ao remover o iPod desta unidade, ela é desligada.

2 Para executar um avanço ou retrocesso rápido, pressione e segure ◀ ou ▶.

3 Para retroceder ou avançar para uma outra música, pressione ◀ ou ▶.



Notas

- Leia as precauções sobre o iPod na página 108.

- Se uma mensagem de erro, como **ERROR-11** for visualizada, consulte *Compreensão das mensagens de erro* na página 105.
- Encaixe diretamente o conector dock desta unidade no iPod, para que esta unidade funcione corretamente.
- Quando a chave de ignição estiver na posição ACC ou ON, e enquanto o iPod estiver conectado a esta unidade, a bateria será utilizada.
- Enquanto o iPod estiver conectado a esta unidade, ele não poderá ser ligado ou desligado.
- O iPod conectado a esta unidade é desligado dois minutos após a chave de ignição ser colocada na posição OFF.

Procura de uma música

A operação desta unidade para controlar um iPod tem como propósito ser a mais próxima possível da operação do iPod em se tratando de facilidade de uso e busca de músicas.

- Se a lista de reprodução tiver sido selecionada, esta unidade mostrará primeiro o nome da lista de reprodução de seu iPod. Essa lista de reprodução reproduzirá todas as músicas em seu iPod.
- Se os caracteres gravados no iPod não forem compatíveis com esta unidade, eles não serão visualizados.

1 Pressione ▲ ou ▼ várias vezes para alternar entre os seguintes ajustes:

PLAYLISTS (Listas de reprodução)—**ARTISTS** (Artistas)—**ALBUMS** (Álbuns)—**SONGS** (Músicas)—**GENRES** (Estilos)

2 Pressione ▶ para determinar a categoria.

A lista da categoria selecionada é visualizada.

3 Pressione ▲ ou ▼ para selecionar uma lista de músicas, lista de álbuns, lista de artistas ou lista de estilos entre todas as listas.

Pressione ▲ ou ▼ várias vezes para alternar entre as listas.

Funcionamento desta unidade

4 Pressione ► para determinar a lista.

As listas da lista selecionada são visualizadas.

5 Repita as etapas 3 e 4 para localizar uma música que deseja ouvir.

- Você pode iniciar a reprodução por toda a lista selecionada ao pressionar e segurar ►.
- Para retornar à lista anterior, pressione ◀.
- Pressione **BAND** para retornar à visualização normal.

Visualização de informações de texto no iPod

● Pressione **DISPLAY** para selecionar as informações de texto desejadas.

Tempo de reprodução—Nome do artista e Título da música—Nome do artista e Nome do álbum—Nome do álbum e Título da música—Título da música e Tempo de reprodução

- Se os caracteres gravados no iPod não forem compatíveis com esta unidade, eles não serão visualizados.



Notas

- Você pode rolar para a esquerda das informações de texto ao pressionar e segurar **DISPLAY**.
- Quando Rolagem contínua estiver ativada (ON) no ajuste inicial, as informações de texto rolarão continuamente no display. Consulte *Ativação da rolagem contínua* na página 96.

Introdução às operações avançadas

● Pressione **FUNCTION** várias vezes para alternar entre as seguintes funções:

REPEAT (Reprodução com repetição)—**SHUFFLE** (Shuffle)—**SHUFFLE ALL** (Shuffle todas)—**PAUSE** (Pausa)

- Para retornar à visualização de reprodução, pressione **BAND**.
- Se você não operar a função em aproximadamente 30 segundos, o display retornará automaticamente ao modo de reprodução.

Repetição da reprodução

Para reprodução de músicas no iPod, existem duas séries de reprodução com repetição: **ONE** (Repetição de uma música) e **ALL** (Repetição de todas as músicas na lista).

- Enquanto **REPEAT** estiver ajustado a **ONE**, não será possível selecionar outras músicas.

1 Pressione **FUNCTION** para selecionar **REPEAT**.

2 Pressione ◀ ou ► para selecionar a série de repetição.

- **ONE** – Repete apenas a música atual
- **ALL** – Repete todas as músicas na lista selecionada

Reprodução de músicas em uma ordem aleatória (shuffle)

Para reprodução de músicas no iPod, existem dois métodos de reprodução aleatória:

SHUFFLE SONGS (Reprodução de músicas em uma ordem aleatória) e **SHUFFLE ALBUMS** (Reprodução de álbuns em uma ordem aleatória).

1 Pressione **FUNCTION** para selecionar **SHUFFLE**.

2 Pressione ◀ ou ► várias vezes para alternar entre os seguintes ajustes:

- **SHUFFLE SONGS** – Reproduz músicas em uma ordem aleatória dentro da lista selecionada
- **SHUFFLE ALBUMS** – Seleciona um álbum aleatoriamente e reproduz todas as músicas nele em ordem
- **SHUFFLE OFF** – Cancela a reprodução aleatória

Funcionamento desta unidade

Reprodução de todas as músicas em uma ordem aleatória (Shuffle todas)

Este método reproduz todas as músicas no iPod aleatoriamente.

- **Pressione e segure FUNCTION para ativar Shuffle todas durante o modo de reprodução.**

SHUFFLE ALL é visualizado rapidamente e todas as músicas no iPod são reproduzidas aleatoriamente.



Nota

Você também pode ativar Shuffle todas no menu visualizado ao pressionar **FUNCTION**.

Pausa de uma música

1 Pressione FUNCTION para selecionar PAUSE.

2 Pressione ▲ para ativar a pausa.

Ocorre uma pausa na reprodução da música atual.

- Para desativar a pausa, pressione ▼. □

Ajustes de áudio

Introdução aos ajustes de áudio

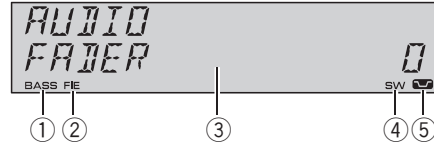

- ① Indicador **BASS**
Mostra quando o intensificador de graves está ativado.
- ② Indicador **FIE**
Mostra quando o aperfeiçoador da imagem frontal está ativado.
- ③ Display de áudio
Mostra o status do ajuste de áudio.
- ④ Indicador **SW**
Mostra quando a saída do alto-falante de graves secundário (subwoofer) está ativada.
- ⑤ Indicador de sonoridade
Quando a sonoridade for ativada, esse indicador será visualizado no display.

- **Pressione AUDIO para visualizar os nomes das funções de áudio.**

Pressione **AUDIO** várias vezes para alternar entre as seguintes funções de áudio:

FADER (Ajuste do equilíbrio)—**EQ** (Ajuste da curva do equalizador)—**LOUDNESS** (Sonoridade)—**SUBWOOFER** (Ajuste para ativar/desativar o alto-falante de graves secundário)—**SUBWOOFER** (Ajuste do alto-falante de graves secundário)—**HP-FILTER** (Filtro de alta frequência)—**BASSBOOSTER** (Intensificador de graves)—**FIE** (Aperfeiçoador da imagem frontal)—**SLA** (Ajuste de nível de fonte)

- Você poderá selecionar **SUBWOOFER** (Ajuste do alto-falante de graves secundário) apenas quando a saída do alto-falante de graves secundário estiver ativada em **SUBWOOFER** (Ajuste para ativar/desativar a saída do alto-falante de graves secundário).
- Quando a função F.I.E. estiver ativada, você não poderá selecionar **HP-FILTER**.
- Quando o filtro de alta frequência estiver ativado, você não poderá selecionar **FIE**.

Funcionamento desta unidade

- Quando o ajuste da saída traseira for **REAR SP S/W**, você não poderá selecionar **FIE**.
- Ao selecionar o sintonizador de FM como a fonte, você não pode alternar para **SLA**.
- Para retornar à visualização de cada fonte, pressione **BAND**.
- Se você não ativar a função de áudio em aproximadamente 30 segundos, o visor retornará automaticamente à visualização de fonte.

Utilização do ajuste do balanço

Você pode modificar o ajuste do potenciômetro/equilíbrio de modo a fornecer um ambiente sonoro ideal para todas as pessoas que estiverem no veículo.

1 Pressione **AUDIO** para selecionar **FADER**.

- Se o ajuste do equilíbrio foi anteriormente definido, **BALANCE** será visualizado.

2 Pressione ▲ ou ▼ para ajustar o equilíbrio dos alto-falantes dianteiros/traseiros. **FADER FRONT 15** a **FADER REAR 15** é visualizado conforme o equilíbrio dos alto-falantes dianteiros/traseiros se move da parte da frente para a parte de trás.

- **FADER 0** será o ajuste apropriado, quando apenas dois alto-falantes forem utilizados.
- Quando o ajuste da saída traseira for **REAR SP S/W**, você não poderá ajustar o equilíbrio dos alto-falantes dianteiros/traseiros. Consulte *Ajuste da saída traseira e do controlador do alto-falante de graves secundário* na página 95.

3 Pressione ◀ ou ▶ para ajustar o equilíbrio dos alto-falantes da esquerda/da direita.

BALANCE LEFT 15 a **BALANCE RIGHT 15** é visualizado conforme o equilíbrio dos alto-falantes da esquerda/da direita se move da esquerda para a direita.

Utilização do equalizador

O equalizador permite que você ajuste a equalização, de forma que atenda às característi-

cas acústicas no interior do veículo, conforme desejado.

Chamada das curvas do equalizador da memória

Existem seis curvas do equalizador armazenadas que podem ser facilmente chamadas da memória a qualquer momento. A seguir está uma lista das curvas do equalizador:

Display	Curva do equalizador
POWERFUL	Potente
NATURAL	Natural
VOCAL	Vocal
CUSTOM	Personalizada
FLAT	Plana
SUPERBASS	Ultrabaixo

- **CUSTOM** corresponde a uma curva do equalizador ajustada que você cria. Se você fizer ajustes em uma curva do equalizador, eles serão memorizados em **CUSTOM**.
- Quando **FLAT** for selecionado, não será feito nenhum acréscimo ou correção no som. Isso é útil para verificar o efeito das curvas do equalizador ao alternar entre **FLAT** e uma curva do equalizador ajustada.

● Pressione **EQ** para selecionar o equalizador.

Pressione **EQ** várias vezes para alternar entre os seguintes equalizadores:

POWERFUL—NATURAL—VOCAL—CUSTOM—FLAT—SUPERBASS

Ajuste das curvas do equalizador

Você pode definir o ajuste da curva do equalizador atualmente selecionada, conforme desejado. Os ajustes das curvas do equalizador definidas são memorizados em **CUSTOM**.

1 Pressione **AUDIO** para selecionar **EQ**.

Funcionamento desta unidade

2 Pressione ◀ ou ▶ para selecionar a banda do equalizador a ser ajustada.
EQ-LOW (Baixa)—EQ-MID (Média)—EQ-HIGH (Alta)

3 Pressione ▲ ou ▼ para ajustar o nível da banda do equalizador.
+6 a -6 é visualizado à medida que o nível aumenta ou diminui.

- Você pode então selecionar outra banda e ajustar o nível.



Nota

Se você fizer ajustes, a curva **CUSTOM** será atualizada.

Ajuste preciso da curva do equalizador

Você pode ajustar a frequência central e o fator Q (características da curva) de cada curva da banda atualmente selecionada (EQ-LOW/EQ-MID/EQ-HIGH).

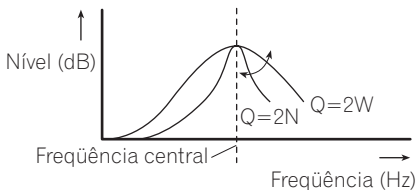

1 Pressione e segure AUDIO até visualizar a frequência e o fator Q (por exemplo, F-80 Q-1W) no display.

2 Pressione AUDIO para selecionar a banda para ajuste entre baixa, média e alta.

3 Pressione ◀ ou ▶ para selecionar a frequência desejada.

Baixa: **40—80—100—160** (Hz)

Média: **200—500—1k—2k** (Hz)

Alta: **3k—8k—10k—12k** (Hz)

4 Pressione ▲ ou ▼ para selecionar o fator Q desejado.
2W—1W—1N—2N



Nota

Se você fizer ajustes, a curva **CUSTOM** será atualizada.

Ajuste da sonoridade

A sonoridade compensa as deficiências das faixas de áudio baixas e altas com volume baixo.

1 Pressione AUDIO para selecionar LOUDNESS.

2 Pressione ▲ para ativar a sonoridade.

O nível de sonoridade (por exemplo, **LOUDNESS MID**) é visualizado no display.

- Para desativar a sonoridade, pressione ▼.

3 Pressione ◀ ou ▶ para selecionar um nível desejado.

LOW (Baixa)—**MID** (Média)—**HIGH** (Alta)

Utilização da saída do alto-falante de graves secundário

Esta unidade está equipada com uma saída do alto-falante de graves secundário que pode ser ativada ou desativada.

1 Pressione SW para selecionar SUBWOOFER.

- Também é possível selecionar o menu de ajuste do alto-falante de graves secundário ao pressionar **AUDIO** na unidade.

2 Pressione ▲ para ativar a saída do alto-falante de graves secundário.

SUBWOOFER NOR é visualizado no display. A saída do alto-falante de graves secundário agora está ativada.

- Se a fase de saída do alto-falante de graves secundário foi ajustada como inversa, **SUBWOOFER REV** será visualizado.

- Para desativar a saída do alto-falante de graves secundário, pressione ▼.

Funcionamento desta unidade

3 Pressione ◀ ou ▶ para selecionar a fase de saída do alto-falante de graves secundário.

Pressione ◀ para selecionar a fase inversa e visualizar **REV** no display. Pressione ▶ para selecionar a fase normal e visualizar **NOR** no display.

Ajuste do alto-falante de graves secundário

Quando a saída do alto-falante de graves secundário estiver ativada, você poderá ajustar a frequência de corte e o nível de saída do alto-falante de graves secundário.

1 Pressione SW para selecionar SUBWOOFER.

- Também é possível selecionar o menu de ajuste do alto-falante de graves secundário ao pressionar **AUDIO** na unidade.
- Quando a saída do alto-falante de graves secundário estiver ativada, você poderá selecionar **SUBWOOFER** (Ajuste do alto-falante de graves secundário).

2 Pressione ◀ ou ▶ para selecionar a frequência de corte.

50—63—80—100—125 (Hz)

Apenas as frequências inferiores às que estavam na faixa selecionada serão emitidas no alto-falante de graves secundário.

3 Pressione ▲ ou ▼ para ajustar o nível de saída do alto-falante de graves secundário.

+6 a -24 é visualizado à medida que o nível é aumentado ou diminuído.

Utilização do filtro de alta frequência

Quando você não quiser que sons baixos da faixa de frequência de saída do alto-falante de graves secundário sejam reproduzidos nos alto-falantes dianteiros ou traseiros, ative o HPF (Filtro de alta frequência). Apenas as frequências superiores às que estavam na faixa

selecionada serão emitidas nos alto-falantes dianteiros e traseiros.

1 Pressione **AUDIO** para selecionar **HP-FILTER**.

2 Pressione ▲ para ativar o filtro de alta frequência.

HP-FILTER 80 é visualizado no display. O filtro de alta frequência agora está ativado.

- Se o filtro de alta frequência já foi ajustado, a frequência do anteriormente selecionado será visualizada em vez de **HP-FILTER 80**.
- Para desativar o filtro de alta frequência, pressione ▼.

3 Pressione ◀ ou ▶ para selecionar a frequência de corte.

50—63—80—100—125 (Hz)

Apenas as frequências superiores às que estavam na faixa selecionada serão emitidas nos alto-falantes dianteiros e traseiros.

Intensificação de graves

Essa função intensifica o nível de graves de sons inferiores a 100 Hz. Quanto maior o nível de graves, será dada mais ênfase aos sons graves e todo o som ficará mais forte. Ao utilizar essa função com o alto-falante de graves secundário, o som na frequência de corte será intensificado.

1 Pressione **AUDIO** para selecionar **BASSBOOSTER**.

- Você também pode selecionar o ajuste de intensificação de graves ao pressionar e segurar **SW**.

2 Pressione ▲ ou ▼ para selecionar um nível desejado.

0 a +6 é visualizado à medida que o nível aumenta ou diminui.

Funcionamento desta unidade

Aperfeiçoador da imagem frontal (F.I.E.)

A função F.I.E. (Aperfeiçoador da imagem frontal) é um método simples de aperfeiçoar a imagem frontal cortando a saída de frequência de faixas média e alta dos alto-falantes traseiros, limitando a saída a frequências de faixa baixa. Você pode selecionar a frequência que deseja cortar.



Precaução

Quando a função F.I.E. estiver desativada, a saída dos alto-falantes traseiros terá todas as frequências de áudio, não apenas sons baixos. Reduza o volume antes de desativar F.I.E. para evitar um aumento repentino do mesmo.

1 Pressione AUDIO para selecionar FIE.

- Quando o ajuste da saída traseira for REAR SP S/W, você não poderá selecionar FIE.

2 Pressione ▲ para ativar F.I.E.

- Para desativar F.I.E., pressione ▼.

3 Pressione ◀ ou ▶ para selecionar uma frequência desejada.

100—160—250 (Hz)



Notas

- Após ativar a função F.I.E., utilize o ajuste de equilíbrio (consulte a página 90) e ajuste os níveis de volume dos alto-falantes dianteiros e traseiros até ficarem equilibrados.
- Desative a função F.I.E. ao utilizar um sistema de 2 alto-falantes.

Ajuste de níveis de fonte

SLA (Ajuste de nível de fonte) permite ajustar o nível de volume de cada fonte para evitar mudanças radicais de volume ao alternar entre as fontes.

- Os ajustes são baseados no nível de volume do sintonizador de FM, que permanece inalterado.

1 Compare o nível de volume do sintonizador de FM com o nível da fonte que deseja ajustar.

2 Pressione AUDIO para selecionar SLA.

3 Pressione ▲ ou ▼ para ajustar o volume da fonte.

+4 a -4 é visualizado à medida que o volume da fonte é aumentado ou diminuído.



Notas

- O nível de volume do sintonizador de AM também pode ser ajustado com os ajustes de nível de fonte.
- O CD player incorporado e o Multi-CD player são automaticamente definidos ao mesmo volume de ajuste de nível de fonte.
- A unidade externa 1 e a unidade externa 2 são automaticamente ajustadas ao mesmo volume de ajuste de nível de fonte. ◻

Funcionamento desta unidade

Ajustes iniciais

Definição dos ajustes iniciais

Ao utilizar os ajustes iniciais, você pode personalizar vários ajustes do sistema a fim de obter um ótimo desempenho desta unidade.

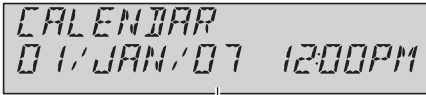

- ① Display de função
Mostra o status da função.

1 Pressione e segure SOURCE até desligar a unidade.

2 Pressione FUNCTION e segure até visualizar o nome da função no display.

3 Pressione FUNCTION várias vezes para alternar entre os seguintes ajustes:

CALENDAR (Data e hora)—**FM STEP** (Passo de sintonia FM)—**AM STEP** (Passo de sintonia AM)—**WARNING TONE** (Som de advertência)—**AUX1** (Entrada auxiliar 1)—**AUX2** (Entrada auxiliar 2)—**DIMMER** (Redutor de luz)—**S/W CONTROL** (Saída traseira e controlador do alto-falante de graves secundário)—**DEMONSTRATION** (Modo de demonstração de recursos)—**EVER-SCROLL** (Rolagem contínua)

Utilize as instruções a seguir para operar cada ajuste em particular.

- Para cancelar os ajustes iniciais, pressione **BAND**.
- Também é possível cancelar os ajustes iniciais ao pressionar **FUNCTION** até desligar a unidade.

Ajuste da data e hora

Utilize estas instruções para ajustar a hora.

1 Pressione FUNCTION para selecionar a hora.

2 Pressione ◀ ou ▶ para selecionar o segmento que deseja ajustar.

Dia—Mês—Ano—Hora—Minuto

Ao selecionar um dos segmentos da hora visualizada, ele piscará.

3 Pressione ▲ ou ▼ para ajustar a data e a hora.

Pressionar ▲ aumentará o valor do segmento selecionado. Pressionar ▼ diminuirá o valor do segmento selecionado.

Ajuste do passo de sintonia FM

O passo de sintonia FM empregado pela sintonia por busca pode ser alternado entre 100 kHz, o passo predefinido e 50 kHz.

1 Pressione FUNCTION para selecionar FM STEP.

2 Pressione ◀ ou ▶ para selecionar o passo de sintonia FM.

Pressione ◀ para selecionar **50** (50 kHz). Pressione ▶ para selecionar **100** (100 kHz).

Nota

Se a sintonia por busca for executada em passos de 50 kHz, as estações poderão ser sintonizadas de forma imprecisa. Sintonize as estações utilizando a sintonia manual ou utilize novamente a sintonia por busca.

Ajuste do passo de sintonia AM

O passo de sintonia AM pode ser alternado entre 9 kHz, o passo predefinido e 10 kHz. Ao utilizar o sintonizador na América do Norte, Central ou do Sul, reajuste o passo de sintonia de 9 kHz (531 a 1 602 kHz permissível) para 10 kHz (530 a 1 640 kHz permissível).

1 Pressione FUNCTION para selecionar AM STEP.

Funcionamento desta unidade

2 Pressione ◀ ou ▶ para selecionar o passo de sintonia AM.

Pressione ◀ para selecionar **9** (9 kHz). Pressione ▶ para selecionar **10** (10 kHz).

Ativação do som de advertência

Se após desligar a ignição, o painel frontal não for extraído da unidade principal dentro de cinco segundos, um som de advertência será emitido. Você pode desativar o som de advertência.

1 Pressione FUNCTION para selecionar WARNING TONE.

2 Pressione ▲ ou ▼ para ativar ou desativar WARNING TONE.

Ativação do ajuste auxiliar

Equipamentos auxiliares conectados a esta unidade podem ser ativados individualmente. Defina cada fonte AUX a ON ao utilizá-la. Para obter informações sobre a conexão ou utilização de equipamentos auxiliares, consulte *Utilização da fonte AUX* na próxima página.

1 Pressione FUNCTION para selecionar AUX1/AUX2.

2 Pressione ▲ ou ▼ para ativar ou desativar AUX1/AUX2.

Ativação do ajuste do redutor de luz

Para evitar que o display fique com muito brilho à noite, a luz do display é automaticamente reduzida quando os faróis do carro são acesos. Você pode ativar ou desativar o redutor de luz.

1 Pressione FUNCTION para selecionar DIMMER.

2 Pressione ▲ ou ▼ para ativar ou desativar DIMMER.

Ajuste da saída traseira e do controlador do alto-falante de graves secundário

A saída traseira desta unidade (saída dos condutores dos alto-falantes traseiros e de RCA) pode ser utilizada para conexão de alto-falantes de faixa total (**REAR SP FULL**) ou alto-falantes de graves secundários (**REAR SP S/W**). Se você alternar o ajuste da saída traseira para **REAR SP S/W**, poderá conectar um condutor do alto-falante traseiro diretamente a um alto-falante de graves secundário sem utilizar um amplificador auxiliar.

1 Pressione FUNCTION para selecionar S/W CONTROL.

2 Pressione ▲ ou ▼ para alternar o ajuste da saída traseira.

Pressionar ▲ ou ▼ alternará entre **REAR SP FULL** (alto-falante de faixa total) e **REAR SP S/W** (alto-falante de graves secundário), e esse status será visualizado.

- Quando nenhum alto-falante de graves secundário estiver conectado à saída traseira, selecione **REAR SP FULL**.
- Quando um alto-falante de graves secundário estiver conectado à saída traseira, ajuste para **REAR SP S/W** do alto-falante de graves secundário.

Notas

- Mesmo se você alterar esse ajuste, não haverá saída a menos que você ative a saída do alto-falante de graves secundário (consulte *Utilização da saída do alto-falante de graves secundário* na página 91).
- No menu Áudio, se você alterar esse ajuste, a saída do alto-falante de graves secundário retornará aos ajustes de fábrica.
- As saídas traseiras dos fios condutores dos alto-falantes e de RCA são alternadas simultaneamente neste ajuste.

Funcionamento desta unidade

Ativação do modo de demonstração de recursos

Quando esta unidade estiver desligada e enquanto a chave de ignição estiver na posição ACC ou ON, o modo de demonstração de recursos será automaticamente iniciado.

1 Pressione FUNCTION para selecionar DEMONSTRATION.

2 Pressione ▲ ou ▼ para ativar ou desativar DEMONSTRATION.



Notas

- Lembre-se de que se o modo de demonstração de recursos continuar funcionando com o motor do carro desligado, a bateria poderá descarregar.
- Você também pode ativar ou desativar o modo de demonstração de recursos ao pressionar **6** enquanto esta unidade estiver desligada. Para obter mais detalhes, consulte *Sobre o modo de demonstração* na página 76.

Ativação da rolagem contínua

Quando Rolagem contínua estiver ativada (ON), as informações de texto gravadas rolarão continuamente no display. Desative-a (OFF) se preferir que as informações rolem apenas uma vez.

1 Pressione FUNCTION para selecionar EVER-SCROLL.

2 Pressione ▲ ou ▼ para ativar ou desativar EVER-SCROLL. ▣

Outras funções

Ativação ou desativação da visualização de hora

Você pode ativar ou desativar a visualização de hora.

- Mesmo quando as fontes e o modo de demonstração de recursos estiverem desligados, a hora será visualizada no display.

● Pressione CLOCK para ativar ou desativar a visualização de hora.

Cada vez que pressionar **CLOCK**, a visualização de hora será ativada ou desativada.

- A visualização de hora desaparece temporariamente quando se executa outra operação, mas retorna depois de 25 segundos.

Utilização da fonte AUX

Esta unidade pode controlar até dois equipamentos auxiliares, como VCR ou dispositivos portáteis (vendidos separadamente). Quando conectados, os equipamentos auxiliares são automaticamente lidos como fontes AUX e atribuídos a **AUX1** ou **AUX2**. O relacionamento entre as fontes **AUX1** e **AUX2** será explicado abaixo.

Sobre AUX1 e AUX2

Estão disponíveis dois métodos de conexão dos equipamentos auxiliares a esta unidade.

Fonte AUX1:

Quando conectar o equipamento auxiliar utilizando um cabo com miniplugue estéreo

● Insira o plugue Mini estéreo no conector de entrada desta unidade.

Para obter mais detalhes, consulte o manual de instalação.

A alocação deste equipamento auxiliar estará automaticamente ajustada a **AUX1**.

Funcionamento desta unidade

Fonte AUX2:

Quando conectar o equipamento auxiliar utilizando um interconector IP-BUS-RCA (vendido separadamente)

- **Utilize um interconector IP-BUS-RCA, como o CD-RB20/CD-RB10 (vendido separadamente), para conectar esta unidade ao equipamento auxiliar com uma saída RCA.**

Para obter mais detalhes, consulte o manual do proprietário do Interconector IP-BUS-RCA. A alocação deste equipamento auxiliar estará automaticamente ajustada a **AUX2**.

- Você só poderá fazer esse tipo de conexão, se o equipamento auxiliar tiver saídas RCA.

Seleção de AUX como a fonte

- **Pressione SOURCE para selecionar AUX (AUX1 ou AUX2) como a fonte.**

- Se o ajuste auxiliar não for ativado, **AUX** não poderá ser selecionado. Para obter mais detalhes, consulte *Ativação do ajuste auxiliar* na página 95.

Ajuste do título AUX

O título visualizado de cada fonte **AUX1** ou **AUX2** pode ser alterado.

1 Depois de selecionar AUX como a fonte, pressione e segure FUNCTION até visualizar TITLE IN no display.

2 Introduza um título da mesma forma que faz com o CD player incorporado.

Para obter detalhes relacionados à operação, consulte *Introdução de títulos de disco* na página 85. ■

Acessórios disponíveis

Reprodução de músicas no áudio player portátil USB/memória USB

Operações básicas

Você pode utilizar esta unidade para controlar um adaptador USB, que é vendido separadamente.

Para obter detalhes relacionados à operação, consulte o manual de instruções do adaptador USB. Esta seção fornece informações sobre as operações do áudio player portátil USB/memória USB com esta unidade, que diferem das descritas no manual de instruções do adaptador USB.

- O ótimo desempenho desta unidade pode não ser obtido dependendo do áudio player portátil USB/memória USB conectado.

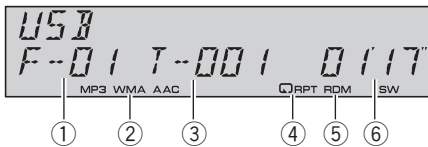

- 1 Indicador de número da pasta
- 2 Indicador **MP3/WMA/AAC**
Mostra o tipo de arquivo atualmente sendo reproduzido.
- 3 Indicador de número da faixa
- 4 Indicador **RPT**
Mostra quando a série de repetição está selecionada como **TRACK** ou **FOLDER**.
- 5 Indicador **RDM**
Mostra quando a reprodução aleatória está ativada.
- 6 Indicador de tempo de reprodução

1 Pressione **SOURCE** para selecionar **USB**.

2 Pressione **▲** ou **▼** para selecionar uma pasta.

- Não é possível selecionar uma pasta que não contenha um arquivo de áudio compactado gravado.
- Para retornar à pasta 01 (ROOT), pressione e segure **BAND**. No entanto, se a pasta 01 (ROOT)

não tiver arquivos, a reprodução começará com a pasta 02.

3 Para executar um avanço ou retrocesso rápido, pressione e segure **◀** ou **▶**.

4 Para retroceder ou avançar para um outro arquivo de áudio compactado, pressione **◀** ou **▶**.

Introdução às operações avançadas

● Pressione **FUNCTION** várias vezes para alternar entre as seguintes funções:

REPEAT (Reprodução com repetição)—

RANDOM (Reprodução aleatória)—

SCAN (Reprodução resumida)—

PAUSE (Pausa)

- Para retornar à visualização de reprodução, pressione **BAND**.

- Se você não operar a função em aproximadamente 30 segundos, o display retornará automaticamente ao modo de reprodução.

Função e operação

As operações **REPEAT**, **RANDOM**, **SCAN** e **PAUSE** são basicamente as mesmas que as do CD player incorporado.

Nome da função	Operação
REPEAT	Consulte <i>Seleção de uma série de reprodução com repetição</i> na página 83. Mas, as séries de reprodução com repetição que podem ser selecionadas são diferentes daquelas do CD player incorporado. As séries de reprodução com repetição do áudio player portátil USB/memória USB são: <ul style="list-style-type: none"> • TRACK – Repete apenas o arquivo atual • FOLDER – Repete a pasta atual • ALL – Repete todos os arquivos
RANDOM	Consulte <i>Reprodução de faixas em ordem aleatória</i> na página 84.

Acessórios disponíveis

SCAN	Consulte <i>Procura de pastas e faixas</i> na página 84.
PAUSE	Consulte <i>Pausa na reprodução de disco</i> na página 84.



Notas

- Se você selecionar outra pasta durante a reprodução com repetição, a série de reprodução com repetição mudará para **ALL**.
- Se você executar a busca por faixa ou o avanço/retrocesso rápido durante **TRACK**, a série de reprodução com repetição mudará para **FOLDER**.
- Quando **FOLDER** for selecionado, não será possível reproduzir uma subpasta dessa pasta.
- Depois que a procura de um arquivo ou pasta for concluída, a reprodução normal dos arquivos começará novamente.

Exibição de informações de texto de um arquivo de áudio

A operação é a mesma que a do CD player incorporado.

Consulte *Visualização de informações de texto no disco* na página 86.

- Se os caracteres gravados no arquivo de áudio não forem compatíveis com esta unidade, eles não serão visualizados.

Multi-CD player

Operações básicas

Você pode utilizar esta unidade para controlar um Multi-CD player, que é vendido separadamente.

- Apenas as funções descritas neste manual são suportadas nos Multi-CD players para 50 discos.

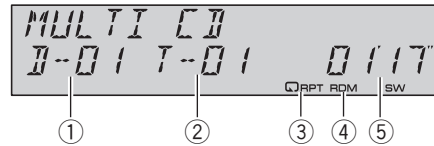

- ① Indicador de número do disco
- ② Indicador de número da faixa
- ③ Indicador **RPT**
Mostra quando a série de repetição está selecionada como **TRACK** ou **DISC**.
- ④ Indicador **RDM**
Mostra quando a reprodução aleatória está ativada.
- ⑤ Indicador de tempo de reprodução

1 Pressione SOURCE para selecionar o Multi-CD player.

2 Pressione ▲ ou ▼ para selecionar um disco que deseja ouvir.

- Também é possível selecionar um disco utilizando os botões **1** a **6**.
 - Para os discos de 1 a 6, pressione o número do botão correspondente.
 - Para os discos de 7 a 12, pressione e segure os números correspondentes, como **1** para o disco 7, até visualizar o número do disco no display.

3 Para executar um avanço ou retrocesso rápido, pressione e segure ◀ ou ▶.

4 Para retroceder ou avançar uma faixa, pressione ◀ ou ▶.

Acessórios disponíveis



Notas

- Enquanto o Multi-CD player executa as operações preparatórias, **READY** é visualizado.
- Se uma mensagem de erro como **ERROR-11** for visualizada, consulte o manual do proprietário do Multi-CD player.
- Se não existirem discos na disqueteira do Multi-CD player, **NO DISC** será visualizado.

Introdução às operações avançadas

Você só pode utilizar **COMP/DBE** (Compressão e DBE) com um Multi-CD player que seja compatível com essa função.

Modo de função 1

- **Pressione FUNCTION várias vezes para alternar entre as seguintes funções:**

REPEAT (Reprodução com repetição)—

RANDOM (Reprodução aleatória)—**SCAN**

(Reprodução resumida)—**ITS-PLAY** (Reprodução ITS)—**PAUSE** (Pausa)—**COMP/DBE** (Compressão e DBE)

- Para retornar à visualização de reprodução, pressione **BAND**.
- Se você não operar a função em aproximadamente 30 segundos, o display retornará automaticamente ao modo de reprodução.

Modo de função 2

- **Pressione e segure FUNCTION várias vezes para alternar entre as seguintes funções:**

TITLE IN (Introdução de títulos de disco)—**ITS** (Programação ITS)

- Para retornar à visualização de reprodução, pressione **BAND**.

Função e operação

As operações **REPEAT**, **RANDOM**, **SCAN**, **PAUSE**, **COMP/DBE** e **TITLE IN** são basicamente as mesmas que as do CD player incorporado.

Nome da função	Operação
REPEAT	Consulte <i>Seleção de uma série de reprodução com repetição</i> na página 83. Mas, as séries de reprodução com repetição que podem ser selecionadas são diferentes daquelas do CD player incorporado. As séries de reprodução com repetição do Multi-CD player são: <ul style="list-style-type: none"> • MCD – Repete todos os discos no Multi-CD player • TRACK – Repete apenas a faixa atual • DISC – Repete o disco atual
RANDOM	Consulte <i>Reprodução de faixas em ordem aleatória</i> na página 84.
SCAN	Consulte <i>Procura de pastas e faixas</i> na página 84.
ITS-PLAY	Consulte <i>Utilização de listas de reprodução ITS</i> na próxima página.
PAUSE	Consulte <i>Pausa na reprodução de disco</i> na página 84.
COMP/DBE	Consulte <i>Utilização de compressão e BMX</i> na página 84. O Multi-CD player possui a função DBE (Ênfase dinâmica de graves) em vez de BMX. Os ajustes podem ser alternados como a seguir: OFF—COMP 1—COMP 2—OFF—DBE 1—DBE 2
TITLE IN	Consulte <i>Utilização das funções Título de disco</i> na página 102.
ITS	Consulte <i>Utilização de listas de reprodução ITS</i> na próxima página.



Notas

- Se você selecionar outros discos durante a reprodução com repetição, a série de reprodução com repetição mudará para **MCD**.
- Se você executar a busca por faixa ou o avanço/retrocesso rápido durante **TRACK**, a série de reprodução com repetição mudará para **DISC**.

Acessórios disponíveis

- Depois que a procura de uma faixa ou disco for concluída, a reprodução normal das faixas começará novamente.
- Ao reproduzir um disco com CD TEXT em um Multi-CD player compatível com CD TEXT, você não pode alternar para **TITLE IN**. O título do disco já foi gravado em um disco com CD TEXT.

Utilização de listas de reprodução ITS

ITS (Seleção instantânea de faixas) permite que você crie uma lista de reprodução das faixas favoritas que estão na disqueteira do Multi-CD player. Depois de adicionar as suas faixas favoritas à lista de reprodução, você poderá ativar a reprodução ITS e tocar apenas as seleções.

Criação de uma lista de reprodução com a programação ITS

Você pode utilizar ITS para programar e reproduzir até 99 faixas por disco até 100 discos (com títulos de disco). (Em Multi-CD players vendidos antes de CDX-P1250 e CDX-P650, até 24 faixas podem ser armazenadas na lista de reprodução.)

1 Reproduza um CD que deseja programar.

Pressione **▲** ou **▼** para selecionar o CD.

2 Pressione e segure **FUNCTION** até visualizar **TITLE IN** no display; em seguida, pressione **FUNCTION** para selecionar ITS.

3 Selecione a faixa desejada ao pressionar **◀** ou **▶**.

4 Pressione **▲** para armazenar a faixa atualmente sendo reproduzida na lista de reprodução.

ITS IN é rapidamente visualizado e a seleção sendo reproduzida é adicionada à sua lista de reprodução. O display mostrará novamente **ITS**.

5 Pressione **BAND** para retornar à visualização de reprodução.

Nota

Depois que dados para 100 discos forem armazenados na memória, dados para um novo disco sobregravarão os antigos.

Reprodução da sua lista ITS

A reprodução ITS permite que você ouça as faixas programadas na lista de reprodução ITS. Ao ativar a reprodução ITS, as faixas da sua lista de reprodução ITS no Multi-CD player começam a tocar.

1 Selecione a série de repetição.

Consulte *Reprodução de faixas em ordem aleatória* na página 84.

2 Pressione **FUNCTION** para selecionar ITS-PLAY.

3 Pressione **▲** para ativar a reprodução ITS.

ITSP é visualizado no display. A reprodução começa com as faixas da sua lista de reprodução dentro das séries **MCD** ou **DISC** anteriormente selecionadas.

- Se nenhuma faixa na série atual estiver programada para reprodução ITS, **ITS-PLAY EMPTY** será visualizado.
- Para desativar a reprodução ITS, pressione **▼**.

Exclusão de uma faixa da sua lista de reprodução ITS

Se a reprodução ITS estiver ativada, você poderá excluir uma faixa da sua lista de reprodução ITS.

Se a reprodução ITS já estiver ativada, vá para a Etapa 2. Se a reprodução ITS ainda não estiver ativada, pressione **FUNCTION**.

Acessórios disponíveis

1 Reproduza o CD com a faixa que deseja excluir da sua lista de reprodução ITS e ative a reprodução ITS.

Consulte *Reprodução da sua lista ITS* na página anterior.

2 Pressione e segure FUNCTION até visualizar TITLE IN no display; em seguida, pressione FUNCTION para selecionar ITS.

3 Selecione a faixa desejada ao pressionar ◀ ou ▶.

4 Pressione ▼ para excluir a faixa da sua lista de reprodução ITS.

A seleção atualmente sendo reproduzida é excluída da sua lista de reprodução ITS e a reprodução da próxima faixa é iniciada.

Se não existirem faixas da sua lista de reprodução na série atual, **ITS-PLAY EMPTY** será visualizado e a reprodução normal será retomada.

5 Pressione BAND para retornar à visualização de reprodução.

Exclusão de um CD da sua lista de reprodução ITS

Se a reprodução ITS estiver desativada, você poderá excluir todas as faixas de um CD da sua lista de reprodução ITS.

1 Reproduza o CD que deseja excluir.

Pressione ▲ ou ▼ para selecionar o CD.

2 Pressione e segure FUNCTION até visualizar TITLE IN no display; em seguida, pressione FUNCTION para selecionar ITS.

3 Pressione ▼ para excluir todas as faixas no CD atualmente sendo reproduzido da sua lista de reprodução ITS.

Todas as faixas no CD atualmente sendo reproduzido são excluídas da sua lista de reprodução e **ITS CLEAR** é visualizado.

4 Pressione BAND para retornar à visualização de reprodução.

Utilização das funções Título de disco

Você pode introduzir títulos de CD e exibi-los. Em seguida, pode procurar e reproduzir facilmente um disco desejado.

Introdução de títulos de disco

Utilize o recurso de introdução de títulos de disco para armazenar até 100 títulos de CD (com lista de reprodução ITS) no Multi-CD player. Cada título pode ter até 10 caracteres. Para obter detalhes relacionados à operação, consulte *Introdução de títulos de disco* na página 85.

- Os títulos permanecerão na memória, mesmo após o disco ter sido removido da disqueteira, e serão chamados da memória quando o disco for novamente inserido.
- Depois que dados para 100 discos forem armazenados na memória, dados para um novo disco sobregravarão os antigos.

Visualização de títulos de disco

Você pode visualizar o título de qualquer disco ao qual foi introduzido um título.

A operação é a mesma que a do CD player incorporado.

Consulte *Visualização de informações de texto no disco* na página 86.

Utilização das funções CD TEXT

Você pode utilizar estas funções apenas com Multi-CD player compatível com CD TEXT.

A operação é a mesma que a do CD player incorporado.

Consulte *Visualização de informações de texto no disco* na página 86. □

Acessórios disponíveis

Sintonizador de TV

Operações básicas

Você pode utilizar esta unidade para controlar um sintonizador de TV, que é vendido separadamente.

Para obter detalhes relacionados à utilização, consulte o manual de instruções do sintonizador de TV. Esta seção fornece informações sobre as operações da TV com esta unidade, que diferem das descritas no manual de instruções do sintonizador de TV.

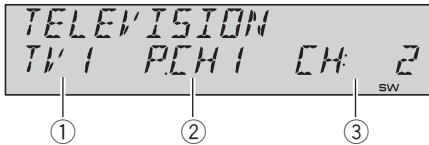

- ① Indicador de banda
Mostra em qual banda o sintonizador de TV está sintonizado.
- ② Indicador de número programado
Mostra qual programação foi selecionada.
- ③ Indicador de canal
Mostra em qual canal o sintonizador de TV está sintonizado.

1 Pressione SOURCE para selecionar a TV.

2 Pressione BAND para selecionar uma banda.

Pressione **BAND** até visualizar a banda desejada, **TV1** ou **TV2**.

3 Para sintonia manual, pressione ◀ ou ▶ rapidamente.

Os canais mudam, passo a passo, para cima ou para baixo.

4 Para sintonia por busca, pressione e segure ◀ ou ▶ por aproximadamente um segundo e solte.

O sintonizador buscará os canais até encontrar uma transmissão forte o suficiente para boa recepção.

- Você pode cancelar a sintonia por busca ao pressionar ◀ ou ▶ rapidamente.

- Se você pressionar e segurar ◀ ou ▶, poderá pular os canais de transmissão. A sintonia por busca começará assim que o botão for liberado.

Introdução às operações avançadas

● Pressione FUNCTION para selecionar BSSM.

- Para retornar à visualização de canal, pressione **BAND**.

✎ Nota

Se você não ativar a função em aproximadamente 30 segundos, o visor retornará automaticamente à visualização de canal.

Armazenamento e chamada das emissoras da memória

Se você pressionar qualquer um dos botões de sintonia de emissora programada **1 a 6**, poderá facilmente armazenar até seis emissoras de transmissão a serem chamadas posteriormente da memória com o toque de um botão.

● Ao encontrar uma emissora que deseja armazenar na memória, pressione e segure um dos botões de sintonia de emissora programada **1 a 6**, até o número programado parar de piscar.

O número que você pressionou piscará no indicador de número programado e permanecerá aceso. A emissora selecionada terá sido armazenada na memória.

Na próxima vez que você pressionar o mesmo botão de sintonia de emissora programada, a emissora será chamada da memória.

✎ Notas

- Até 12 emissoras, seis para cada uma de duas bandas de TV, podem ser armazenadas na memória.

Acessórios disponíveis

- Você pode utilizar ▲ e ▼ para chamar da memória as emissoras atribuídas aos números de sintonia de emissora programada **P.CH01** a **12**.

Armazenamento seqüencial das emissoras mais fortes

1 Pressione FUNCTION para selecionar BSSM.

2 Pressione ▲ para ativar a BSSM.

BSSM começa a piscar. Enquanto **BSSM** fica piscando, as 12 emissoras mais fortes são armazenadas na ordem do menor canal para o maior. Ao terminar, **BSSM** pára de piscar.

- Para cancelar o processo de armazenamento, pressione ▼.
- Para retornar à visualização de canal, pressione **BAND**.



Notas

- Se você não ativar a função em aproximadamente 30 segundos, o visor retornará automaticamente à visualização de canal.
- O armazenamento das emissoras com BSSM pode substituir as emissoras gravadas utilizando **1** a **6**. □

Adaptador Bluetooth

Você pode utilizar esta unidade para controlar um adaptador Bluetooth, que é vendido separadamente.

Para obter detalhes relacionados à operação, consulte os manuais do adaptador Bluetooth. Esta seção fornece informações sobre as operações do telefone/áudio Bluetooth com esta unidade, que diferem das descritas no manual do adaptador Bluetooth.

- Esta é uma unidade principal do grupo 1.
 - Quando uma conexão sem fio Bluetooth de um telefone celular ou de um áudio player Bluetooth for estabelecida, o indicador **BT** será visualizado no display.
 - Quando uma chamada telefônica terminar, o sistema retornará à fonte anterior.
 - Quando uma chamada ocorre em fontes diferentes da fonte Telefone/áudio Bluetooth e a chamada continuar, você não poderá utilizar **BAND** para ativar o telefone e o áudio Bluetooth. □

Informações adicionais

Solução de problemas

Sintoma	Causa	Ação
O iPod não está funcionando corretamente.	Os cabos estão conectados de forma incorreta.	Desconecte o cabo do iPod. Uma vez que o menu principal do iPod é visualizado, conecte novamente o cabo. Reinicie o iPod.



Compreensão das mensagens de erro

Ao entrar em contato com o revendedor ou a Central de Serviços da Pioneer mais próxima, certifique-se de gravar a mensagem de erro.

CD player incorporado

Mensagem	Causa	Ação
ERROR-11, 12, 17, 30	Disco sujo	Limpe o disco.
ERROR-11, 12, 17, 30	Disco riscado	Substitua o disco.
ERROR-10, 11, 12, 15, 17, 30, A0	Problema elétrico ou mecânico	Ative a chave de ignição ou alterne para uma fonte diferente. Em seguida, volte ao CD player.
ERROR-15	O disco inserido não contém dados	Substitua o disco.
ERROR-23	CD com este formato não pode ser reproduzido	Substitua o disco.
NO AUDIO	O disco inserido não contém arquivos que possam ser reproduzidos	Substitua o disco.
PROTECT	Todos os arquivos no disco inserido estão protegidos por DRM	Substitua o disco.

SKIPPED	O disco inserido contém arquivos WMA protegidos por DRM	Substitua o disco.
HEAT	A temperatura desta unidade está fora da faixa de operação normal	Aguarde até que a temperatura retorne ao limite normal de operação.

iPod

Mensagem	Causa	Ação
ERROR-11	Falha de comunicação	Desconecte o cabo do iPod. Uma vez que o menu principal do iPod é visualizado, conecte novamente o cabo. Reinicie o iPod.
ERROR-21	Versão antiga do iPod	Atualize a versão do iPod.
ERROR-30	Falha no iPod	Reinicie o iPod.
ERROR-A0	O iPod não está carregado mas funciona corretamente	Verifique se o cabo de conexão do iPod entrou em curto (por exemplo, não está em contato com objetos metálicos). Após a verificação, ative a chave de ignição ou desconecte o iPod e conecte-o novamente.
NO SONGS	Nenhuma música	Transfira as músicas ao iPod.
STOP	Nenhuma música na lista atual	Selecione uma lista que contenha as músicas.



Informações adicionais

Tratamento das diretrizes dos discos e do player

- Utilize apenas os discos com os logotipos a seguir.



- Utilize apenas discos convencionais, totalmente circulares. Não utilize discos com outros formatos.



- Utilize um CD de 12 cm ou 8 cm. Não utilize um adaptador ao reproduzir CDs de 8 cm.
- Não insira nada além de CDs no slot de carregamento de CD.
- Não utilize discos rachados, lascados, tortos ou com defeitos, já que podem danificar o player.
- Não é possível reproduzir CD-R/CD-RW não finalizados.
- Não toque na superfície gravada dos discos.
- Quando não for utilizá-los, guarde os discos em suas caixas.
- Evite deixar os discos em ambientes excessivamente quentes nem expostos à luz direta do sol.
- Não cole etiquetas, escreva ou aplique produtos químicos à superfície dos discos.
- Para remover sujeiras de um CD, limpe-o com um tecido macio do centro para fora.
- A condensação pode temporariamente prejudicar o desempenho do player. Não o utilize por aproximadamente uma hora para que se ajuste à temperatura mais quente. Além disso, seque os discos com um pano macio.
- A reprodução de discos pode não ser possível devido às suas características, aos seus

formatos, ao aplicativo gravado, ao ambiente de gravação, às condições de armazenamento e assim por diante.

- As informações de texto podem não ser corretamente visualizadas dependendo do ambiente de gravação.
- Impactos nas estradas ao dirigir podem interromper a reprodução do disco.
- Leia as precauções sobre discos antes de utilizá-los. 

Discos duais

- Discos duais são discos com dois lados que possuem em um lado um CD de áudio gravável e um DVD de vídeo gravável no outro lado.
- Uma vez que o lado do CD dos Discos duais não é compatível com o padrão dos CDs comuns, poderá ser impossível reproduzir o lado do CD nesta unidade.
- Inserir e ejetar um Disco dual com frequência pode causar arranhões no disco. Arranhões profundos podem causar problemas na reprodução com esta unidade. Em alguns casos, o Disco dual pode ficar preso no slot de carregamento e não ser ejetado. Para evitar isso, recomendamos que você não use Discos duais nesta unidade.
- Consulte as informações fornecidas pelo fabricante do disco para saber mais a respeito dos Discos duais. 

Arquivos de áudio compactados

- Dependendo da versão do Windows Media Player utilizada para codificar arquivos WMA, os nomes dos álbuns e outras informações de texto podem não ser visualizados corretamente.
- Dependendo do software (ou da versão do software) utilizado para codificar os arquivos de áudio, esta unidade pode não funcionar corretamente.

Informações adicionais

- Pode ocorrer um pequeno atraso ao iniciar a reprodução de arquivos WMA/AAC codificados com dados de imagem.
- Compatível com ISO 9660 níveis 1 e 2. Os sistemas de arquivo Romeo e Joliet são compatíveis com este player.
- A reprodução de múltiplas sessões é possível.
- Os arquivos de áudio compactados não são compatíveis com a transferência de dados por gravação de pacotes.
- Apenas 64 caracteres do início podem ser visualizados como um nome de arquivo (incluindo a extensão .wma, .mp3, .m4a ou .wav) ou um nome de pasta.
- A seqüência de seleção de pastas ou outra operação pode ser alterada dependendo do software de codificação ou gravação.
- Independentemente da duração de uma seção sem gravação entre as músicas da gravação original, os discos de áudio compactado serão reproduzidos com uma curta pausa entre as músicas.
- As extensões de arquivo como .wma, .mp3, .m4a ou .wav devem ser utilizadas corretamente.

- Esta unidade atribui os números de pastas. O usuário não pode atribuir números de pastas.
- A hierarquia de pastas pode ter até oito camadas. No entanto, uma hierarquia de pastas prática tem menos do que duas camadas.
- Até 99 pastas em um disco podem ser reproduzidas.

Compatibilidade com compressão de áudio

WMA

- Formato compatível: codificado por WMA pelo Windows Media Player Ver. 7, 7.1, 8, 9 ou 10
- Taxa de bit: 48 kbps a 320 kbps (CBR), 48 kbps a 384 kbps (VBR)
- Frequência de amostragem: 32 kHz a 48 kHz
- Windows Media Audio 9 Professional, Sem perdas, Voz: Não

MP3

- Taxa de bit: 8 kbps a 320 kbps
- Frequência de amostragem: 16 kHz a 48 kHz (32, 44,1, 48 kHz para ênfase)
- Versão de identificação ID3 compatível: 1.0, 1.1, 2.2, 2.3, 2.4 (a versão de identificação ID3 2.x recebe prioridade em relação à versão 1.x.)
- Lista de reprodução M3u: Não
- MP3i (MP3 interativo), mp3 PRO: Não

AAC

- Formato compatível: codificado por AAC pelo iTunes® versão 6.0.5 e anterior
- Frequência de amostragem: 11,025 kHz a 48 kHz
- Taxa de transmissão: 16 kbps a 320 kbps
- Apple sem perdas: Não

WAV

- Formato compatível: PCM linear (LPCM), MS ADPCM

Exemplo de uma hierarquia

📁: Pasta

🎵: Arquivo de áudio compactado

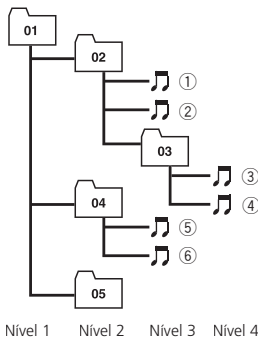

Informações adicionais

- Bits de quantização: 8 e 16 (LPCM), 4 (MS ADPCM)
- Frequência de amostragem: 16 kHz a 48 kHz (LPCM), 22,05 kHz a 44,1 kHz (MS ADPCM)

Sobre como manusear o iPod

CUIDADO

- A Pioneer não se responsabilizará pela perda dos dados no iPod, mesmo se esses dados tiverem sido perdidos durante a utilização desta unidade.
- Não deixe o iPod exposto à luz direta do sol por um longo período de tempo. A exposição prolongada à luz direta do sol pode resultar no mau funcionamento do iPod devido à alta temperatura.
- Não deixe o iPod exposto a um local com temperatura alta.
- Fixe de forma segura o iPod enquanto você estiver dirigindo. Não deixe o iPod cair no chão, onde pode ficar preso embaixo do pedal do freio ou acelerador.

Para obter detalhes, consulte os manuais do iPod.

Sobre os ajustes do iPod

- Não é possível operar o Equalizador do iPod nos produtos Pioneer. Recomendamos que você desative o Equalizador do iPod, antes de conectá-lo a esta unidade.
- Não é possível desativar a função Repetir no iPod ao utilizar esta unidade. Mesmo se essa função estiver desativada no iPod, ela será alterada automaticamente para Todos ao conectar o iPod a esta unidade.

Informações adicionais

Especificações

Geral

Fonte de alimentação nominal	14,4 V CC
	(faixa de tensão permíssível: 12,0 V a 14,4 V CC)
Sistema de aterramento	Tipo negativo
Consumo máx. de energia	10,0 A
Dimensões (L × A × P):	
DIN	
Chassi	178 × 50 × 162 mm
Face	188 × 58 × 15 mm
D	
Chassi	178 × 50 × 162 mm
Face	170 × 46 × 15 mm
Peso	1,5 kg

Áudio

Potência de saída máxima	50 W × 4
	50 W × 2/4 Ω + 70 W × 1/2 Ω (para alto-falante de graves secundário)
Potência de saída contínua	22 W × 4 (50 Hz a 15 000 Hz, 5% de THD, carga de 4 Ω, ambos os canais acionados)
Impedância de carga	4 Ω a 8 Ω × 4 4 Ω a 8 Ω × 2 + 2 Ω × 1
Nível de saída máx. pré-saída/impedância de saída	2,2 V/1 kΩ
Equalizador (Equalizador paramétrico de 3 bandas):	
Baixo	
Frequência	40/80/100/160 Hz
Fator Q	0,35/0,59/0,95/1,15 (+6 dB quando intensificado)
Ganho	±12 dB
Médio	
Frequência	200/500/1k/2k Hz
Fator Q	0,35/0,59/0,95/1,15 (+6 dB quando intensificado)
Ganho	±12 dB
Alto	
Frequência	3,15k/8k/10k/12,5k Hz
Fator Q	0,35/0,59/0,95/1,15 (+6 dB quando intensificado)
Ganho	±12 dB
Contorno de sonoridade:	
Baixo	+3,5 dB (100 Hz), +3 dB (10 kHz)
Médio	+10 dB (100 Hz), +6,5 dB (10 kHz)
Alto	+11 dB (100 Hz), +11 dB (10 kHz) (volume: -30 dB)

HPF:

Frequência	50/63/80/100/125 Hz
Inclinação	-12 dB/oct
Alto-falante de graves secundário (mono):	
Frequência	50/63/80/100/125 Hz
Inclinação	-18 dB/oct
Ganho	+6 dB a -24 dB
Fase	Normal/Inversa
Intensificador de graves:	
Ganho	+12 dB a 0 dB

CD player

Sistema	Sistema de áudio de CDs
Discos utilizáveis	CDs
Formato do sinal:	
Frequência de amostragem	44,1 kHz
Número de bits de quantização	16; linear
Características de frequência	
	5 Hz a 20 000 Hz (±1 dB)
Relação do sinal ao ruído	94 dB (1 kHz) (rede IEC-A)
Faixa dinâmica	92 dB (1 kHz)
Número de canais	2 (estéreo)
Formato de decodificação MP3	
	MPEG-1 & 2 Camada de áudio 3
Formato de decodificação WMA	
	Ver. 7, 7.1, 8, 9, 10 (áudio de 2 canais) (Windows Media Player)
Formato de decodificação AAC	
	MPEG-4 AAC (codificado por iTunes® apenas)
Formato de sinal WAV	PCM linear & MS ADPCM

Sintonizador de FM

Faixa de frequência	87,5 MHz a 108,0 MHz
Sensibilidade utilizável	8 dBf (0,7 μV/75 Ω mono, Sinal/Ruído: 30 dB)
Relação do sinal ao ruído	75 dB (rede IEC-A)
Distorção	0,3 % (a 65 dBf, 1 kHz, estéreo) 0,1 % (a 65 dBf, 1 kHz, mono)
Resposta de frequência	30 Hz a 15 000 Hz (±3 dB)
Separação de estéreo	45 dB (a 65 dBf, 1 kHz)

Sintonizador de AM

Faixa de frequências	531 kHz a 1 602 kHz (9 kHz) 530 kHz a 1 640 kHz (10 kHz)
Sensibilidade utilizável	18 μV (Sinal/Ruído: 20 dB)
Relação do sinal ao ruído	65 dB (rede IEC-A)



Nota

As especificações e o design estão sujeitos a possíveis modificações sem aviso prévio devido a aperfeiçoamentos. ■

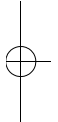
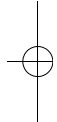
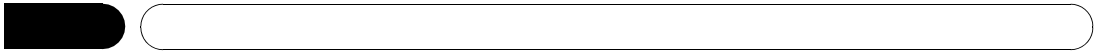
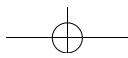

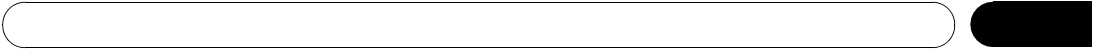

Português (B)

Visit us on the World Wide Web at



<Middle East & Africa>

Pioneer Gulf.FZE

www.pioneer-uae.com

<Oceania>

Pioneer Electronics Australia. Pty.Ltd

www.pioneeraus.com.au

<Asia>

Pioneer Electronics Asiacentre.Pte

www.pioneer.com.sg

Pioneer (HK) Ltd.

www.pioneerhongkong.com.hk

Pioneer High Fidelity Taiwan Co., Ltd.

www.pioneer-twn.com.tw

<Latin>

Pioneer International Latin America S.A.

www.pioneer-latin.com

PIONEER CORPORATION

4-1, MEGURO 1-CHOME, MEGURO-KU
TOKYO 153-8654, JAPAN

PIONEER ELECTRONICS (USA) INC.

P.O. Box 1540, Long Beach, California 90801-1540, U.S.A.
TEL: (800) 421-1404

PIONEER EUROPE NV

Haven 1087, Keetberglaan 1, B-9120 Melsele, Belgium
TEL: (0) 3/570.05.11

PIONEER ELECTRONICS ASIACENTRE PTE. LTD.

253 Alexandra Road, #04-01, Singapore 159936
TEL: 65-6472-7555

PIONEER ELECTRONICS AUSTRALIA PTY. LTD.

178-184 Boundary Road, Braeside, Victoria 3195, Australia
TEL: (03) 9586-6300

PIONEER ELECTRONICS OF CANADA, INC.

300 Allstate Parkway, Markham, Ontario L3R 0P2, Canada
TEL: 1-877-283-5901

PIONEER ELECTRONICS DE MEXICO, S.A. de C.V.

Bvd.Manuel Avila Camacho 138 10 piso
Col.Lomas de Chapultepec, Mexico, D.F. 11000
TEL: 55-9178-4270

先鋒股份有限公司

總公司：台北市中山北路二段44號13樓
電話：(02) 2521-3588

先鋒電子（香港）有限公司

香港九龍尖沙咀海港城世界商業中心
9樓901-6室
電話：(0852) 2848-6488

Published by Pioneer Corporation.
Copyright © 2006 by Pioneer Corporation.
All rights reserved.

Printed in Thailand

<KMIZX> <06J00000>

<XRD7120-A/N> ES

Free Manuals Download Website

<http://myh66.com>

<http://usermanuals.us>

<http://www.somanuals.com>

<http://www.4manuals.cc>

<http://www.manual-lib.com>

<http://www.404manual.com>

<http://www.luxmanual.com>

<http://aubethermostatmanual.com>

Golf course search by state

<http://golfingnear.com>

Email search by domain

<http://emailbydomain.com>

Auto manuals search

<http://auto.somanuals.com>

TV manuals search

<http://tv.somanuals.com>