

Multi-CD control High power cassette player with RDS tuner

Кассетный проигрыватель высокой мощности с RDS приёмником и управлением многодисковым проигрывателем компакт-дисков

ENGLISH

РУССКИЙ

Operation Manual

KEH-P6910R

Инструкция по эксплуатации

Pioneer

Key Finder	3	Using RDS Functions	17
● Head Unit		What is RDS?	17
● Steering Remote Controller (CD-SR77)		Program Service Name Display	17
Before Using This Product	4	AF Function (AF)	18
About This Product	4	● Activating/Deactivating the AF Function	
About This Manual	4	PI Seek Function	19
Precaution	5	● PI Seek	
In Case of Trouble	5	● Auto PI Seek (for preset station)	
Basic Operation	6	Regional Function (REG)	19
To Listen to Music	6	● Activating/Deactivating	
Basic Operation of Tuner	8	the REG Function	
● Manual and Seek Tuning		TA Function (TA)	20
● Preset Tuning		● Activating/Deactivating the TA Function	
● Band		● Canceling Traffic Announcements	
Basic Operation of Cassette Player	9	● Adjusting the TA Volume	
● Open		● TP Alarm Function	
● Direction Change		PTY Function	22
● Fast Forward/Rewind and Music Search		● Searching the PTY	
● Cassette Loading Slot		● News Program Interruption Setting	
● Eject		● PTY Alarm	
Basic Operation of Multi-CD Player	11	● Canceling Emergency Announcements	
● Track Search and Fast Forward/Reverse		● PTY List	
● Disc Search		Using the Cassette Player	25
● Disc Number Search		● Repeat Play (REPEAT)	
(for 6-Disc, 12-Disc types)		● Blank Skip (B-SKIP)	
Corresponding Display Indications and		● Radio Intercept (RI)	
Buttons	12	● Dolby B NR (B NR)	
Entering the Function Menu	12	Using Multi-CD Players	27
Function Menu Functions	13	● Repeat Play (REPEAT)	
Entering the Detailed Setting Menu	14	● Random Play (RANDOM)	
Detailed Setting Menu Functions	15	● Scan Play (SCAN)	
Tuner Operation	16	● Pause (PAUSE)	
● Local Seek Tuning (LOCAL)		ITS (Instant Track Selection)	29
● Best Stations Memory (BSM)		● ITS Programming (ITS)	
		● ITS Play (ITS-P)	
		● Erase a Track Program	
		● Erase a Disc Program	

Disc Title	31	Other Functions	46
● Disc Title Input (TITLE IN)		Using the PGM Button (PGM-FUNC)	46
● Selecting Discs by Disc Title List (TITLE LIST)		● Setting the PGM Button	
● Displaying Disc Title		● Using the PGM Button	
Compression and DBE (COMP/DBE)	33	Using the AUX Source	48
● COMP/DBE ON/OFF Switching		● Selecting the AUX Source	
CD TEXT Function (for CD TEXT compatible type)	34	● AUX Title Input	
● Title Display Switching		Cellular Telephone Muting	48
● Title Scroll		Cassette Player and Care	49
Playing Discs on a 50-Disc Type Multi-CD Player	35	Precaution	49
Audio Adjustment	36	● About the Cassette Player	
Selecting the Equalizer Curve	36	● About Cassette Tapes	
Entering the Audio Menu	36	Cleaning the Head	49
Audio Menu Functions	37	Specifications	50
● Balance Adjustment (FADER)			
● Equalizer Curve Adjustment (EQ-LOW/MID/HIGH)			
● Equalizer Curve Fine Adjustment			
● Loudness Adjustment (LOUD)			
● Front Image Enhancer Function (FIE)			
● Source Level Adjustment (SLA)			
Detaching and Replacing the Front Panel	41		
Theft Protection	41		
● Detaching the Front Panel			
● Replacing the Front Panel			
● Warning Tone			
Initial Setting	43		
Entering the Initial Setting Menu	43		
Initial Setting Menu Functions	44		
● Switching the Auto PI Seek (A-PI)			
● Setting the Warning Tone (WARN)			
● Switching the AUX Mode (AUX)			
● Setting the Dimmer (DIMMER)			
● Selecting the Illumination Color (ILL.CLR)			

Head Unit

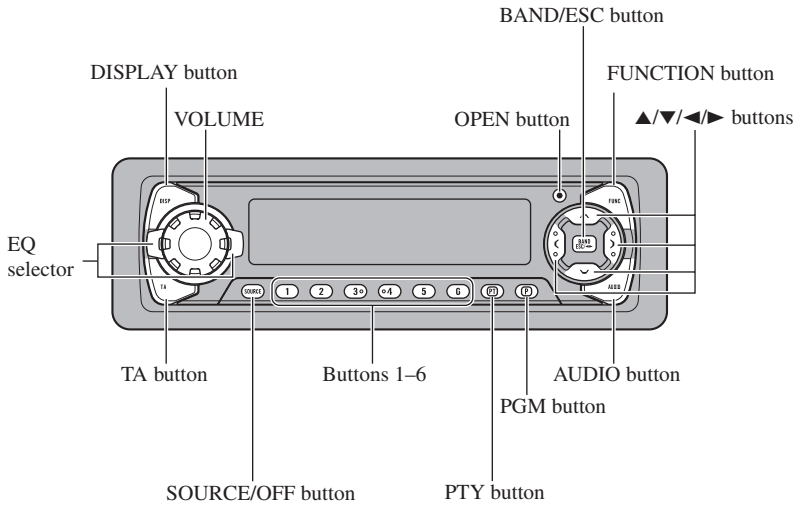

Steering Remote Controller (CD-SR77)

The steering remote controller (CD-SR77) enabling remote control of the head unit is sold separately. Operation is the same as when using buttons on the head unit.

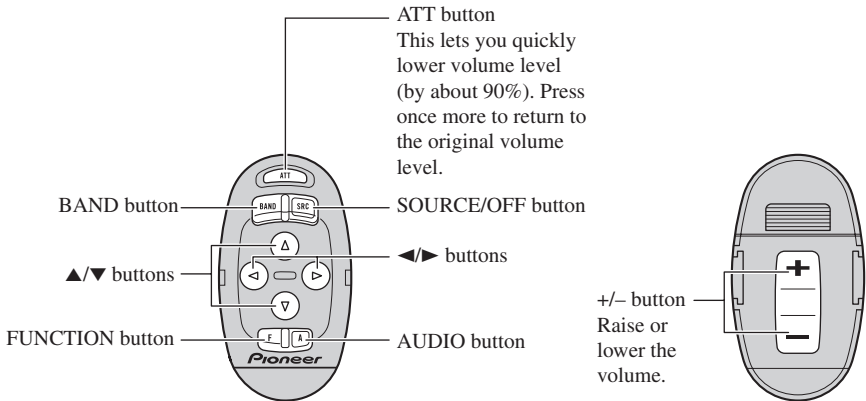

About This Product

The tuner frequencies on this product are allocated for use in Europe, Asia, the Middle East, Africa and Oceania. Use in other areas may result in improper reception. The RDS function operates only in areas with FM stations broadcasting RDS signals.

About This Manual

This product features a number of sophisticated functions ensuring superior reception and operation. All are designed for the easiest possible use, but many are not self-explanatory. This operation manual is intended to help you benefit fully from their potential and to maximize your listening enjoyment.

We recommend that you familiarize yourself with the functions and their operation by reading through the manual before you begin using this product. It is especially important that you read and observe the "Precaution" on the next page and in other sections.

This manual explains head unit operation. You can perform the same operations with the steering remote controller (CD-SR77). The steering remote controller offers the convenience of ATT, a function not provided on the head unit.

Before Using This Product

Precaution

- Keep this manual handy as a reference for operating procedures and precautions.
- Always keep the volume low enough for outside sounds to be audible.
- Protect this product from moisture.
- If the battery is disconnected, the preset memory will be erased and must be reprogrammed.

In Case of Trouble

Should this product fail to operate properly, contact your dealer or nearest authorized Pioneer Service Station.

To Listen to Music

The following explains the initial operations required before you can listen to music.

Note:

- Loading a cassette in this product. (Refer to page 9.)

1. Select the desired source. (e.g. Tuner)

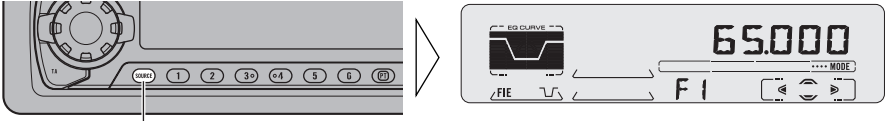

Each press changes the Source ...

Each press of the SOURCE/OFF button selects the desired source in the following order:
Tuner → Tape → Multi-CD player → External Unit → AUX

Note:

- External Unit refers to a Pioneer product (such as one available in the future) that, although incompatible as a source, enables control of basic functions by this product. Only one External Unit can be controlled by this product.
- In the following cases, the sound source will not change:
 - * When a product corresponding to each source is not connected to this product.
 - * When no tape is set in this product.
 - * When no magazine is set in the Multi-CD player.
 - * When the AUX (external input) is set to OFF. (Refer to page 44.)
- When this product's blue/white lead is connected to the car's Auto-antenna relay control terminal, the car's Auto-antenna extends when this product's source is switched ON. To retract the antenna, switch the source OFF.

2. Extend the VOLUME forward.



When you press the VOLUME, it extends forward so that it becomes easier to roll. To retract the VOLUME, press it again.

Continued overleaf.

3. Raise or lower the volume.



Rolling the VOLUME changes the volume level.

Note:

- Roll clockwise to raise the volume level.
- Roll counterclockwise to lower the volume level.

4. Turn the source OFF.

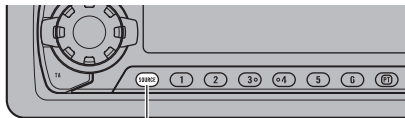

Hold for 1 second

Basic Operation of Tuner

This product's AF function can be switched ON and OFF. AF should be switched OFF for normal tuning operations. (Refer to page 18.)

Manual and Seek Tuning

- You can select the tuning method by changing the length of time you press the ◀▶ button.

Manual Tuning (step by step)	0.5 seconds or less
Seek Tuning	0.5 seconds or more

Note:

- If you continue pressing the button for longer than 0.5 seconds, you can skip broadcasting stations. Seek Tuning starts as soon as you release the button.
- Stereo indicator "◉◉" lights when a stereo station is selected.

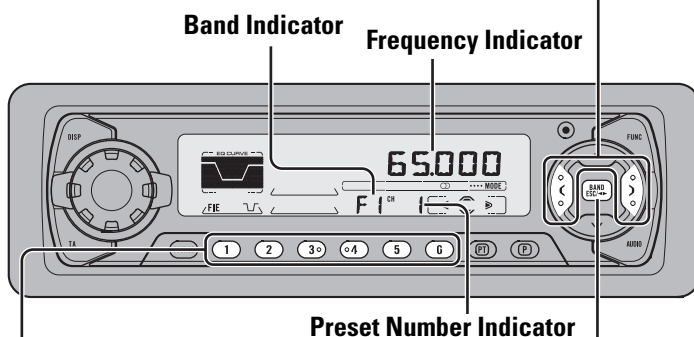

Preset Tuning

- You can memorize broadcast stations in buttons 1 through 6 for easy, one-touch station recall.

Preset station recall	2 seconds or less
Broadcast station preset memory	2 seconds or more

Note:

- Up to 18 FM stations (6 in F1 (FM1), F2 (FM2) and F3 (FM3)) and 6 MW/LW stations can be stored in memory.
- You can also use the ▲ or ▼ buttons to recall broadcast stations memorized in buttons 1 through 6.

Band

F1 (FM1) → F2 (FM2)
→ F3 (FM3) → MW/LW

Note:

- The FM bands cover different frequency ranges as below:
F1 (FM1):
65 — 74 MHz
F2 (FM2), F3 (FM3):
87.5 — 108 MHz

Basic Operation of Cassette Player

Note:

- Be sure to close the front panel after loading or ejecting a cassette.

Open

Note:

- Use to open the front panel when loading or ejecting a cassette. (The illustration on the right shows the front panel open.)

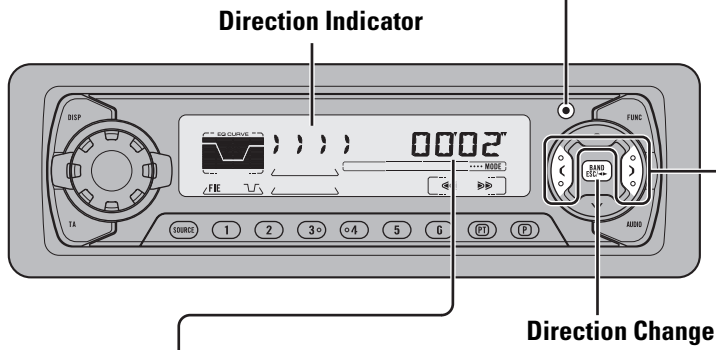

Play Time Indicator

Note:

- The continuous playback time count starts at 00'00'' at the following times.
 - * When a tape is inserted.
 - * When the tape direction is changed.
 - * When you rewind the tape side currently playing back to the beginning.
- The continuous playback time count is halted when fast-forwarding/rewinding and while the Music Search function is operating.

Fast Forward/Rewind and Music Search

- Each press of the ► button selects Fast Forward or Forward-Music Search.
FF (Fast Forward) → F-MS (Forward-Music Search) → Normal Playback
- Each press of the ◀ button selects Rewind or Rewind-Music Search.
REW (Rewind) → R-MS (Rewind-Music Search) → Normal Playback

Note:

- Fast Forward/Rewind and Music Search can be canceled by pressing the BAND button.

Cassette Loading Slot

Note:

- "METAL" appears on the display for 4 seconds when a metal or chrome tape is inserted. Nothing is displayed for a normal tape.

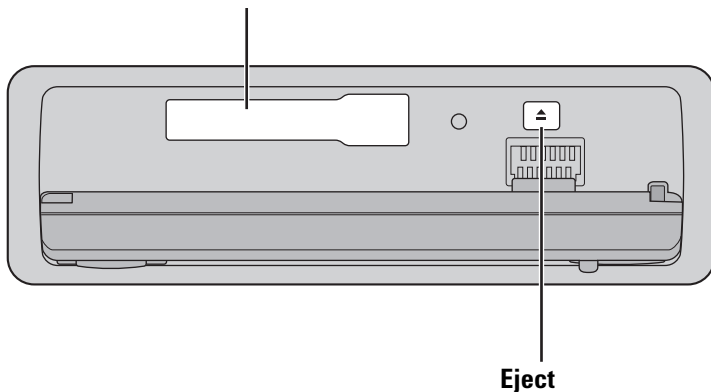

Note:

- The Tape function can be turned ON/OFF with the cassette tape remaining in this product. (Refer to page 6.)

Basic Operation of Multi-CD Player

This product can control a Multi-CD player (sold separately).

Track Search and Fast Forward/Reverse

- You can select between Track Search or Fast Forward/Reverse by pressing the ◀▶ button for a different length of time.

Track Search	0.5 seconds or less
Fast Forward/Reverse	Continue pressing

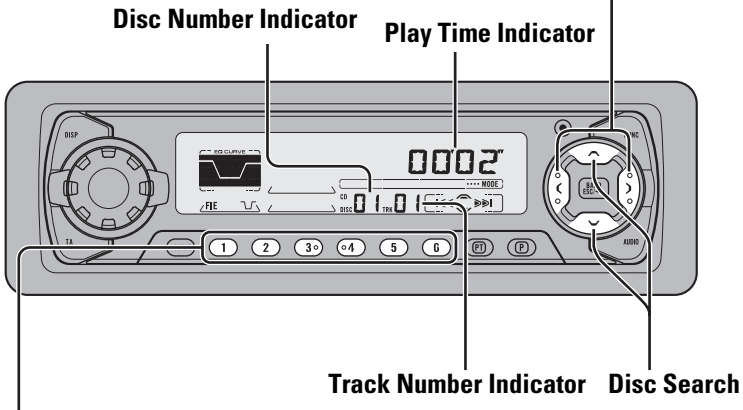

Disc Number Search (for 6-Disc, 12-Disc types)

- You can select discs directly with the 1 to 6 buttons. Just press the number corresponding to the disc you want to listen to.

Note:

- When a 12-Disc Multi-CD Player is connected and you want to select disc 7 to 12, press the 1 to 6 buttons for 2 seconds or longer.

Note:

- The Multi-CD player may perform a preparatory operation, such as verifying the presence of a disc or reading disc information, when the power is turned ON or a new disc is selected for playback. "READY" is displayed.
- If the Multi-CD player cannot operate properly, an error message such as "ERROR-14" is displayed. Refer to the Multi-CD player owner's manual.
- If there are no discs in the Multi-CD player magazine, "NO DISC" is displayed.

Corresponding Display Indications and Buttons

This product's display features Key Guidance Indicators. These light to indicate which of the ▲/▼/◀/▶, FUNCTION and AUDIO buttons you can use. When you're in the Function Menu (refer to next section), Detailed Setting Menu (refer to page 14), Initial Setting Menu (refer to page 43) or Audio Menu (refer to page 36), they also make it easy to see which ▲/▼/◀/▶ buttons you can use to switch functions ON/OFF, switch repeat selections and perform other operations.

Indicator and corresponding buttons are shown below.

■ Head Unit

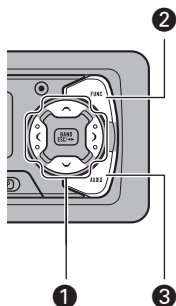

■ Steering Remote Controller

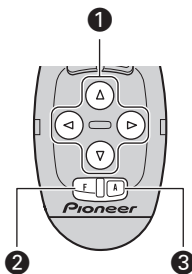

■ Display

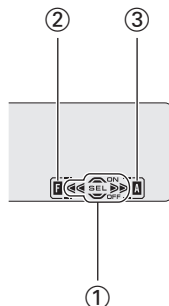

When ① is lit in the display, perform appropriate operations with the ① buttons.

When ② is lit in the display, it indicates that you are in the Function Menu, Detailed Setting Menu or Initial Setting Menu. You can switch between each of these menus and between different modes in the menus using button ② on the head unit or steering remote controller.

When ③ is lit in the display, it indicates you are in the Audio Menu. You can switch between modes in the Audio Menu using button ③ on the head unit or steering remote controller.

Entering the Function Menu

The Function Menu lets you operate simple functions for each source.

Note:

- After entering the Function Menu, if you do not perform an operation within about 30 seconds, the Function Menu is automatically canceled.

1. Select the desired mode in the Function Menu. (Refer to next section, "Function Menu Functions".)



Each press changes the Mode ...

Continued overleaf.

2. Operate a mode. (e.g. Repeat Play)

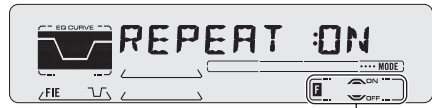
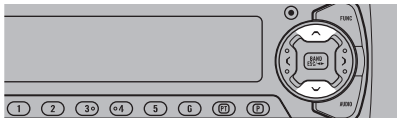

The button used and the operation it performs are indicated by the key guidance indicator. Press the ▲ button to switch the key guidance indicator ON, and the ▼ button to switch it OFF.

3. Cancel the Function Menu.



Function Menu Functions

The following chart shows functions for each source in the Function Menu. The chart also shows indications for each function, operations and buttons used to perform operations. For more details, or when you want to know about an operation, refer to the page number indicated in the chart.

■ Tuner

Function name (Display)	Button: Operation	Page
Best Stations Memory (BSM)	▲: ON ▼: OFF	16
Regional (REG)	▲: ON ▼: OFF	19
Local Seek Tuning (LOCAL)	1 ▲: ON ▼: OFF 2 ◀ or ▶: Select (Sensitivity)	16
TA Function (TA)	▲: ON ▼: OFF	20
News Program Interruption Setting (NEWS)	▲: ON ▼: OFF	23
AF Function (AF)	▲: ON ▼: OFF	18

■ Cassette Player

Function name (Display)	Button: Operation	Page
Repeat Play (REPEAT)	▲: ON ▼: OFF	25
Blank Skip (B-SKIP)	▲: ON ▼: OFF	25
Radio Intercept (RI)	▶: ON ◀: OFF	26
Dolby B NR (B NR)	▶: ON ◀: OFF	26

■ Multi-CD Player

Function name (Display)	Button: Operation	Page
Repeat Play (REPEAT)	◀ or ▶: Select (Play range)	27
Selecting Discs by Disc Title List (TITLE LIST)	1 ▶ or ▶: Select (Disc Title) 2 ▲: Play	32
Random Play (RANDOM)	▲: ON ▼: OFF	27
Scan Play (SCAN)	▲: ON ▼: OFF	28
ITS Play (ITS-P)	▲: ON ▼: OFF	29
Pause (PAUSE)	▲: ON ▼: OFF	28
Compression and DBE (COMP/DBE)	▲ or ▼: Select (Sound Quality Function)	33

Entering the Detailed Setting Menu

In the Detailed Setting Menu, you can operate convenient, complex functions for each source.

1. Enter the Detailed Setting Menu.

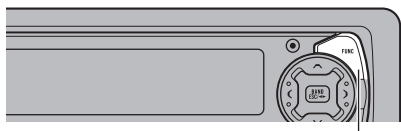

Hold for 2 seconds



Continued overleaf.

2. Select the desired mode. (Refer to next section, “Detailed Setting Menu Functions”.)

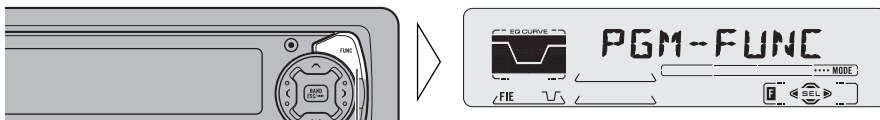

Each press changes the Mode ...

3. Operate a mode.

4. Cancel the Detailed Setting Menu.

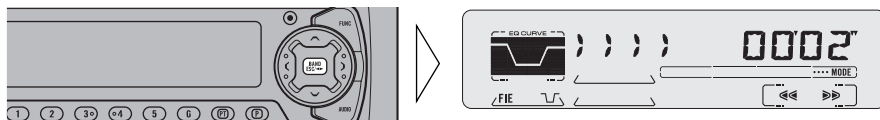

Note:

- You can cancel the Detailed Setting Menu by pressing the FUNCTION button again for 2 seconds.

Detailed Setting Menu Functions

The following chart shows functions for each source in the Detailed Setting Menu. The chart also shows indications for each function, operations and buttons used to perform operations. For more details, or when you want to know about an operation, refer to the page number indicated in the chart.

■ Tuner

Function name (Display)	Button: Operation	Page
Program Function (PGM-FUNC)	1 ◀ or ▶: Select (Function) 2 ▲: Memory	46

■ Cassette Player

Function name (Display)	Button: Operation	Page
Program Function (PGM-FUNC)	1 ◀ or ▶: Select (Function) 2 ▲: Memory	46

■ Multi-CD Player

Function name (Display)	Button: Operation	Page
Disc Title Input (TITLE IN)	1 ▲ or ▼: Select (Letter) 2 ◀ or ▶: Select (Position) 3 ▶: Memory	31
ITS Programming (ITS)	▲: Memory	29
Program Function (PGM-FUNC)	1 ◀ or ▶: Select (Function) 2 ▲: Memory	46

Local Seek Tuning (LOCAL)

When Local is ON, you can only select broadcast stations providing strong reception.

1. Press the **FUNCTION** button and select the **Local mode (LOCAL)** in the **Function Menu**.

2. Switch the **Local ON/OFF** with the **▲/▼** buttons.



3. Select the desired **Local Seek sensitivity** with the **◀/▶** buttons.



FM : LOCAL 1 ↔ LOCAL 2 ↔ LOCAL 3 ↔ LOCAL 4

MW/LW : LOCAL 1 ↔ LOCAL 2

Note:

- The LOCAL 4 setting allows reception of only the strongest stations, while lower settings let you receive progressively weaker stations.

Best Stations Memory (BSM)

The BSM function stores stations in memory automatically.

1. Press the **FUNCTION** button and select the **BSM mode (BSM)** in the **Function Menu**.

2. Switch the **BSM ON** with the **▲** button.

The stations with the strongest signals will be stored under buttons 1–6 and in order of their signal strength.



- To cancel the process, press the **▼** button in the **Function Menu** before memorization is complete.



What is RDS?

RDS (Radio Data System) is a system for transmitting data on the FM2 and FM3 bands. This data, which is inaudible, provides a variety of features such as: program service name, program type display, traffic announcement standby, automatic tuning and program type tuning, intended to aid radio listeners in tuning to a desired station.

Note:

- RDS service may not be provided by all stations.
- RDS functions, like AF (Alternative frequencies search) and TA (Traffic Announcement standby), are only active when your radio is tuned to RDS stations.

Program Service Name Display

With this function, the names of networks/stations providing RDS services replace the frequency on the display a few seconds after they are tuned in.

- **When you want to know PTY Information or the frequency of the current station, change the display.**

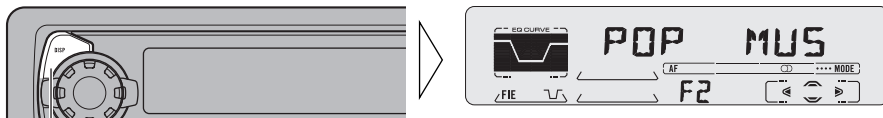

Each press changes the Display ...

Each press of the DISPLAY button selects the display in the following order:

Program Service Name → PTY Information → Frequency

Note:

- After switching displays, if you do not perform an operation within 8 seconds, the Program Service Name is automatically displayed.

■ PTY Information

PTY (Program Type ID code) information for the currently tuned station appears on the display for 8 seconds. The information is correlated with the list in the section “PTY List” on page 24.

Note:

- If a PTY code of zero is received from a station, “NONE” will be displayed. This indicates that the station has not defined its program contents.
- If the signal is too weak for this product to pick up the PTY code, “NO PTY” will be displayed.

■ Frequency

The frequency of the current station appears on the display.

AF Function (AF)

The AF (Alternative Frequencies search) function is used to search for other frequencies in the same network as the currently tuned station. It automatically retunes the receiver to another frequency in the network which is broadcasting a stronger signal when there are problems with reception of the currently tuned station or better reception is possible on a different frequency.

Note:

- AF tunes the receiver only to RDS stations when you use Seek tuning or BSM Auto Memory with the “AF” indicator ON.
- When you recall a preset station, the tuner may update the preset station with a new frequency from the station’s AF list. (This is only available when using presets on the FM2 and FM3 bands.) No preset number appears on the display if the RDS data for the station received differs from that for the originally stored station.
- Sound may be temporarily interrupted by another program during an AF frequency search.
- When the tuner is tuned to a non-RDS station, the “AF” indicator flashes.
- AF can be switched ON or OFF independently for each FM band.

Activating/Deactivating the AF Function

AF is set to ON by default.

1. Press the **FUNCTION** button and select the **AF mode (AF)** in the **Function Menu**.
2. Activate or deactivate **AF while in an FM band**.

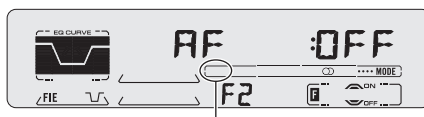

“AF” disappears

PI Seek Function

The tuner searches for another frequency broadcasting the same programming. “PI SEEK” appears on the display and the radio volume is muted during a PI Seek. The muting is discontinued after completion of the PI Seek, whether or not the PI seek has succeeded. If the PI Seek is unsuccessful, the tuner returns to the previous frequency.

PI Seek

If the tuner fails to locate a suitable alternative frequency or if the broadcasting signal is too weak for proper reception, the PI Seek will automatically start.

Auto PI Seek (for preset station)

When preset stations cannot be recalled, as when traveling long distances, this product can be set to perform PI Seek also during preset recall.

The default setting for Auto PI Seek is OFF.

Note:

- Refer to “Initial Setting” for details on how to switch Auto PI Seek ON/OFF.

Regional Function (REG)

When AF is used to retune the tuner automatically, REG (regional) limits the selection to stations broadcasting regional programs.

Note:

- Regional programming and regional networks are organized differently depending on the country (i.e., they may change according to the hour, state or broadcast area).
- The preset number may disappear on the display if the tuner tunes in a regional station which differs from the originally set station.
- REG can be switched ON or OFF independently for each FM band.

Activating/Deactivating the REG Function

The REG function is set to ON by default.

1. Press the **FUNCTION** button and select the **REG mode (REG)** in the **Function Menu**.
2. Activate or deactivate **REG** while in an **FM band**.



TA Function (TA)

The TA (Traffic Announcement standby) function lets you receive traffic announcements automatically, no matter what source you are listening to. The TA function can be activated for either a TP station (a station that broadcasts traffic information) or an EON TP station (a station carrying information which cross-references TP stations).

Activating/Deactivating the TA Function

1. Tune in a TP or EON TP station.

The TP indicator (“”) lights when the tuner is tuned to a TP station or an EON TP station.

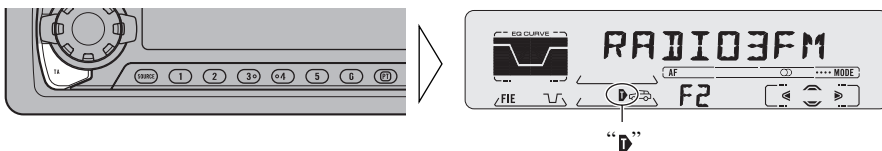

2. Activate the TA function.



The TA indicator (“”) lights, indicating that the tuner is waiting for traffic announcements.

Repeat the preceding operation when no traffic announcement is being received to deactivate the TA function.

Note:

- You can also switch the TA Function ON/OFF in the Function Menu.
- The system switches back to the original source following traffic announcement reception.
- The TA function can be activated from sources other than tuner if the tuner was last set to the FM band but not if it was last set to the MW/LW band.
- If the tuner was last set to FM, turning on the TA function lets you operate other tuning functions while listening to sources other than tuner.
- Only TP or EON TP stations are tuned in during the Seek Tuning mode when the TA indicator (“”) is ON.
- Only TP or EON TP stations are stored by BSM when the TA indicator (“”) is ON.

Canceling Traffic Announcements

- Press the TA button while a traffic announcement is being received to cancel the announcement and return to the original source.

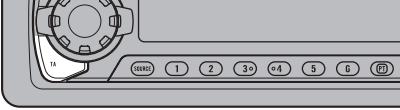

The announcement is canceled but the tuner remains in the TA mode until the TA button is pressed again.

Adjusting the TA Volume

When a traffic announcement begins, the volume adjusts automatically to a preset level to enable you to hear the announcement clearly.

- Set the volume by adjusting it during reception of a traffic announcement.

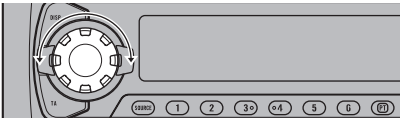

The newly set volume is stored in memory and recalled for subsequent traffic announcements.

TP Alarm Function

About 30 seconds after the TP indicator (“”) is extinguished due to a weak signal, a 5 second beep sounds to remind you to select another TP or EON TP station.

- If you are listening to the tuner, tune in another TP station or EON TP station.

In sources other than tuner, the tuner automatically seeks out the TP station with the strongest signal in the current area 10 (or 30)* seconds after the TP indicator (“”) disappears from the display.

*** Time taken before Seek begins.**

TA function ON	10 seconds
TA, AF functions ON	30 seconds

PTY Function

With Wide and Narrow classification of program type, the PTY function provides two ways to select stations by the type of program being broadcast (PTY Search). It also provides automatic tuning to emergency broadcasts (PTY Alarm).

Note:

- There's no need to perform PTY Search settings again if they have previously been set. After switching to the PTY Search Setting mode in Step 1, just perform PTY Search in Step 4.

Searching the PTY

1. Select the PTY Search Setting mode.

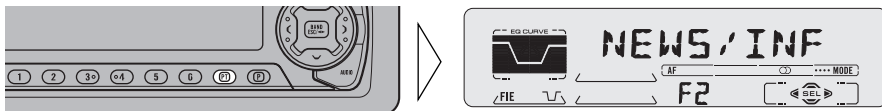

2. Select the PTY Search method (Wide, Narrow).

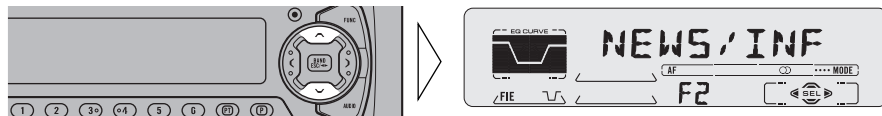

3. Select one from among the PTY.

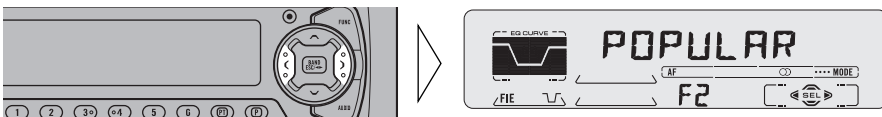

4. Start PTY Search.

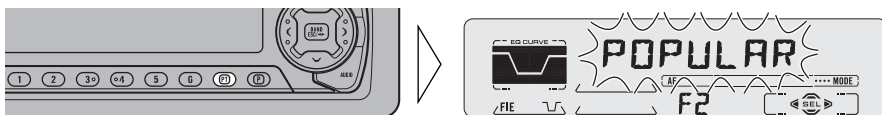

The tuner searches for a station broadcasting the desired PTY.

To cancel the PTY Search Setting mode, hold down the PTY button for 2 seconds or more.

Note:

- The program of some stations may differ from that indicated by the transmitted PTY.
- If no station broadcasting the selected programming type is found, "NOT FOUND" is displayed for about 2 seconds, and the tuner returns to the original station.

News Program Interruption Setting

You can switch automatic reception of PTY code news programs ON/OFF. When a received news program ends, reception of the previous program resumes.

- **Set interruption to ON or OFF.**

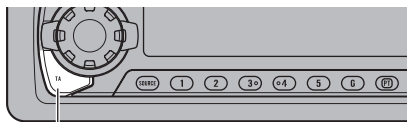

Hold for 2 seconds

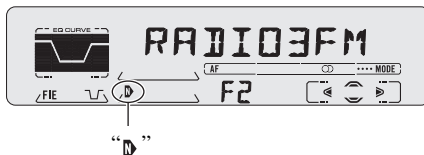

PTY Alarm

PTY Alarm is a special PTY code for announcements regarding emergencies such as natural disasters. When the tuner receives the radio alarm code, "ALARM" appears on the display and the volume adjusts to the TA volume. When the station stops broadcasting the emergency announcement, the system returns to the previous source.



Note:

- The system switches back to the original source following emergency announcement reception.

Canceling Emergency Announcements

- **Press the TA button during emergency announcement reception to cancel the announcement and return to the previous source.**



PTY List

Wide	Narrow	Details
NEWS/INF	NEWS	News.
	AFFAIRS	Current affairs.
	INFO	General information and advice.
	SPORT	Sports programs.
	WEATHER	Weather reports/Meteorological information.
	FINANCE	Stock market reports, commerce, trading etc.
POPULAR	POP MUS	Popular music.
	ROCK MUS	Contemporary modern music.
	EASY MUS	Easy listening music.
	OTH MUS	Other types of music, which can't be categorized.
	JAZZ	Jazz music based programs.
	COUNTRY	Country music based programs.
	NAT MUS	National music based programs.
	OLDIES	Oldies music, "Golden age" based programs.
FOLK MUS	Folk music based programs.	
CLASSICS	L. CLASS	Light classical music.
	CLASSIC	Serious classical music.
OTHERS	EDUCATE	Educational programs.
	DRAMA	All radio plays and serials.
	CULTURE	Programs concerned with any aspect of national or regional culture.
	SCIENCE	Programs about nature, science and technology.
	VARIED	Light entertainment programs.
	CHILDREN	Children's programs.
	SOCIAL	Social affairs programs.
	RELIGION	Religion affairs programs or services.
	PHONE IN	Phone in based programs.
	TOURING	Travel programs, not for announcements about traffic problem.
	LEISURE	Programs about hobbies and recreational activities.
DOCUMENT	Documentary programs.	

Repeat Play (REPEAT)

The repeat play lets you hear the same song over again.

1. Press the **FUNCTION** button and select the **Repeat mode (REPEAT)** in the **Function Menu**.
2. Switch the **Repeat Play ON/OFF** with the **▲/▼** buttons.



Blank Skip (B-SKIP)

This function fast-forwards to the next song automatically if there is a long period of silence (12 seconds or longer) between songs.

1. Press the **FUNCTION** button and select the **Blank Skip mode (B-SKIP)** in the **Function Menu**.
2. Switch the **Blank Skip ON/OFF** with the **▲/▼** buttons.

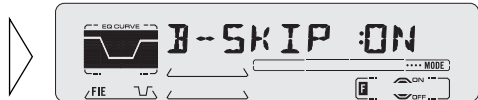

Radio Intercept (RI)

This function allows you to listen to the radio during tape fast-forwarding/rewinding.

Note:

- The radio intercept function does not work during a Music Search operation.

1. Press the **FUNCTION** button and select the **Radio Intercept mode (RI)** in the **Function Menu**.
2. Switch the **Radio Intercept ON/OFF** with the **◀/▶** buttons.



Dolby B NR (B NR)

Switch to the Dolby B NR on when listening to a cassette recorded with Dolby B NR.

1. Press the **FUNCTION** button and select the **Dolby B NR mode (B NR)** in the **Function Menu**.
2. Switch the **Dolby B NR ON/OFF** with the **◀/▶** buttons.

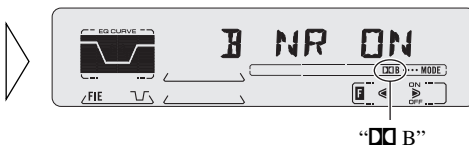

Note:

- Dolby noise reduction manufactured under license from Dolby Laboratories Licensing Corporation. “DOLBY” and the double-D symbol are trademarks of Dolby Laboratories Licensing Corporation.

Repeat Play (REPEAT)

There are three repeat play ranges: One-track Repeat, Disc Repeat and Multi-CD player Repeat. Default repeat play range is Multi-CD player Repeat.

1. Press the FUNCTION button and select the Repeat Selecting mode (REPEAT) in the Function Menu.

2. Select the desired repeat play range with the ◀▶ buttons.

Multi-CD player Repeat → One-track Repeat → Disc Repeat



Play range	Display
Multi-CD player Repeat	MCD
One-track Repeat	TRK
Disc Repeat	DSC

Note:

- If you select other discs during the repeat play, the repeat play range changes to Multi-CD player Repeat.
- If you perform Track Search or Fast Forward/Reverse during One-track Repeat, the repeat play range changes to Disc Repeat.

Random Play (RANDOM)

Tracks are played at random within the selected repeat play range as explained in “Repeat Play” above.

1. Press the FUNCTION button and select the Random mode (RANDOM) in the Function Menu.

2. Switch the Random Play ON/OFF with the ▲/▼ buttons.

After selecting the desired repeat play range from those referred to in “Repeat Play” above, switch Multi-CD Player Random Play ON.



Display	Play range
D-RDM	Disc Repeat
M-RDM	Multi-CD player Repeat

Note:

- One-track Repeat changes to the Disc Repeat when you switch the Random Play ON.

Scan Play (SCAN)

In the Disc Repeat, the beginning of each track on the selected disc is scanned for about 10 seconds. In the Multi-CD player Repeat, the beginning of the first track on each disc is scanned for about 10 seconds.

1. Press the **FUNCTION** button and select the Scan mode (SCAN) in the Function Menu.

2. Switch the Scan Play ON with the **▲** button.

After selecting the desired repeat play range from those referred to in “Repeat Play” on page 27, switch Multi-CD Player Scan Play ON.



3. When you find the desired track (or disc), cancel the Scan Play with the **▼** button.

If the Function Menu has been canceled automatically, select the Scan mode in the Function Menu again.



Display	Play range
T-SCAN	Disc Repeat
D-SCAN	Multi-CD player Repeat

Note:

- Scan Play is canceled automatically after all the tracks or discs have been scanned.
- One-track Repeat changes to the Disc Repeat when you switch the Scan Play ON.

Pause (PAUSE)

Pause pauses the currently playing track.

1. Press the **FUNCTION** button and select the Pause mode (PAUSE) in the Function Menu.

2. Switch the Pause ON/OFF with the **▲/▼** buttons.



ITS (Instant Track Selection)

The ITS function allows you to search for the track you wish to play when one or more Multi-CD players are installed. You can use ITS to program automatic playback of up to 24 tracks per disc from up to 100 discs. (You can store ITS program and Disc Title data for up to 100 discs in memory.)

ITS Programming (ITS)

Programmed tracks are played within the selected repeat play range in the “Repeat Play” on page 27.

1. Play the track you wish to program.
2. Select the ITS Programming mode (ITS) in the Detailed Setting Menu. (Refer to page 14.)
3. Program the desired track with the ▲ button.



Note:

- After 100 discs have been programmed, data for a new disc will overwrite the data for the disc that has not been played back for the longest time.

ITS Play (ITS-P)

ITS play of tracks is performed within the play range explained in the “Repeat Play” section.

1. Press the FUNCTION button and select the ITS Play mode (ITS-P) in the Function Menu.
2. Switch the ITS Play ON/OFF with the ▲/▼ buttons.

After selecting the desired repeat play range from those referred to in “Repeat Play” on page 27, switch ITS Play ON.



Note:

- If no track in the current range is programmed for ITS Play, “ITS EMPTY” is displayed.

Erase a Track Program

1. Select the track you wish to erase, during ITS Play.
2. Select the ITS Programming mode (ITS) in the Detailed Setting Menu. (Refer to page 14.)
3. Erase the track program with the ▼ button.

ITS is canceled and playback of the next ITS-programmed track begins. If there are no more programmed tracks in the current range, "ITS EMPTY" is displayed and normal play resumes.



Erase a Disc Program

1. Select the disc you wish to erase, while the disc is playing.
2. Select the ITS Programming mode (ITS) in the Detailed Setting Menu. (Refer to page 14.)
3. Erase the disc program with the ▼ button.



Disc Title

Disc Title Input (TITLE IN)

You can input Titles up to 10 letters long for up to 100 discs. Using this function lets you easily search for and select a desired disc for play. (You can store ITS program and Disc Title data for up to 100 discs in memory.)

1. **Play the disc you wish to input the disc title.**
2. **Select the Disc Title Input mode (TITLE IN) in the Detailed Setting Menu. (Refer to page 14.)**

Note:

- When playing a CD TEXT disc on a CD TEXT compatible Multi-CD player, you cannot switch to this mode.
- A CD TEXT disc is a CD featuring recorded text information such as Disc Title, Artist Name and Track Title.

3. **Select letters, numbers and symbols with the ▲/▼ buttons.**

To insert a space, select the flashing cursor “_”.

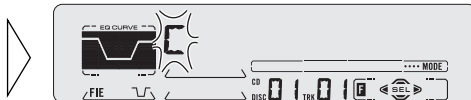

4. **Move the box left and right with the ◀/▶ buttons.**

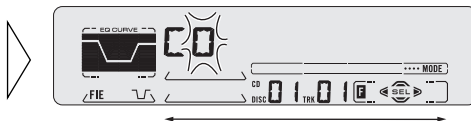

5. **When you have completed title input, make the 10th letter flash, then memorize by pressing the ► button.**

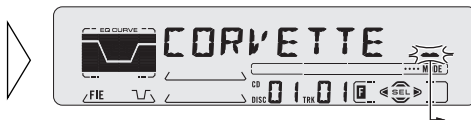

Note:

- Titles remain in memory, even after the disc has been removed from the magazine, and are recalled when the disc is reinserted.
- After the titles for 100 discs have been entered, data for a new disc will overwrite the data for the disc that has not been played back for the longest time.
- You can display the disc title of the disc currently playing. For details, refer to “Displaying Disc Title” on page 32.

Selecting Discs by Disc Title List (TITLE LIST)

Follow the procedures below to play a disc for which you have input the title in a Multi-CD player or a CD TEXT disc on a CD TEXT compatible Multi-CD player.

1. Press the **FUNCTION** button and select the Disc Title List mode (**TITLE LIST**) in the Function Menu.

2. Select the desired disc title with the **◀/▶** buttons.

Nothing is displayed for disc whose titles have not been input.



3. Play the selected disc with the **▲** button.



Displaying Disc Title

You can display the currently playing Disc Title.

Note:

- You can also display the currently playing Disc Title when playing a CD TEXT disc on a CD TEXT compatible Multi-CD player.

- **Switch the Disc Title Display with the DISPLAY button.**

Each press of the DISPLAY button changes the display in the following order:

Playback mode (Play Time)

→ Disc Title



Note:

- If you switch displays when disc titles have not been input, "NO TITLE" is displayed.

Compression and DBE (COMP/DBE)

Using the COMP (Compression) and DBE (Dynamic Bass Emphasis) functions enables Multi-CD player sound quality adjustment. Each of the functions enables two-step adjustment.

■ COMP

The COMP (Compression) function adjusts imbalances between loud and subdued sounds at higher volumes.

■ DBE

DBE (Dynamic Bass Emphasis) boosts bass levels to give a fuller sound.

COMP/DBE ON/OFF Switching

1. Press the **FUNCTION** button and select the **COMP/DBE** switching mode (COMP/DBE) in the Function Menu.
2. Select the desired mode with the **▲/▼** buttons.

COMP OFF → COMP 1 → COMP 2
→ COMP OFF → DBE 1 → DBE 2



Note:

- You can use these functions with a Multi-CD player that has them. If the player does not feature the COMP/DBE functions, “NO COMP” is displayed if you try to use them.

CD TEXT Function (for CD TEXT compatible type)

You can use these functions when playing a CD TEXT disc on a CD TEXT compatible Multi-CD player.

Title Display Switching

- **Select the desired title display with the DISPLAY button.**

Each press of the DISPLAY button changes the display in the following order:

Playback mode (Play Time)

→ Disc Title → Disc Artist Name

→ Track Title → Track Artist Name

Note:

- If certain text information is not recorded on a CD TEXT disc, "NO ~" (e.g. "NO T-TITLE") is displayed.



Title Scroll

This product displays the first 10 letters only of Disc Title, Artist Name and Track Title. With text longer than 10 letters, you can see the rest of the text by scrolling.

- **Scroll the title display by pressing the DISPLAY button for 2 seconds.**



Playing Discs on a 50-Disc Type Multi-CD Player

When a magazine is loaded into a 50-Disc type Multi-CD Player, information on all the discs in the magazine is read.

If you start playing a disc on a 50-Disc type Multi-CD Player before reading of information on all discs has been completed, reading of information stops part way through. This will prevent you from using the ITS function. (If you try and use this function, "NOT READY" is displayed.)

If this happens, reading of information begins again when you switch to a component other than the 50-Disc type Multi-CD Player.

Note:

- "LOAD" will be displayed in the following cases:
 - * If the disc in the extra tray is selected.
 - * If the disc is moved from the extra tray to the magazine.
(Refer to the 50-Disc type Multi-CD player owner's manual.)
- You cannot use the "Ejecting a Single Disc", "Frequency Play", "Music Group Play" or "ABC Disc Title Search" functions with this product.

■ Disc Number Rough Search

This handy function lets you select discs loaded in a 50-Disc Multi-CD Player using the 1 to 5 buttons. The 50 discs are divided into five blocks, with each of the 1 to 5 buttons assigned to a block.

- **Select the desired block with the 1 to 5 buttons.**

Note:

- After completing a rough search, use the ▲ and ▼ buttons to select a desired disc.

Selecting the Equalizer Curve

You can switch between Equalizer curves.

- Rotate the EQ selector up or down to select the desired Equalizer curve.

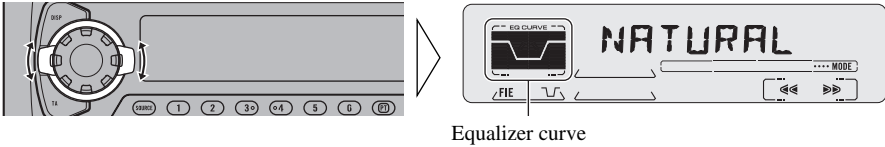

POWERFUL ↔ NATURAL ↔ VOCAL ↔ CUSTOM ↔ EQ FLAT ↔ SUPER BASS

Note:

- “CUSTOM” stores an equalizer curve you have made adjustments to. (Refer to “Equalizer Curve Adjustment” on page 37 and “Equalizer Curve Fine Adjustment” on page 38.)
- You can create different “CUSTOM” curves for different sources.

Entering the Audio Menu

With this Menu, you can adjust the sound quality.

Note:

- After entering the Audio Menu, if you do not perform an operation within about 30 seconds, the Audio Menu is automatically canceled.

1. Select the desired mode in the Audio Menu.

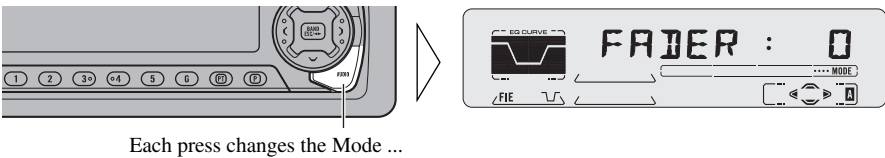

2. Operate a mode.

3. Cancel the Audio Menu.

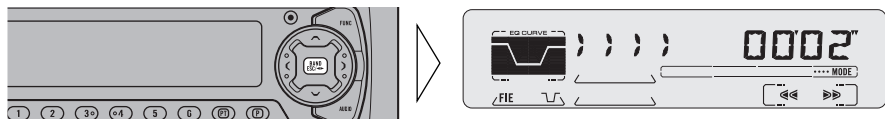

Audio Menu Functions

The Audio Menu features the following functions.

Balance Adjustment (FADER)

This function allows you to select a Fader/Balance setting that provides ideal listening conditions in all occupied seats.

1. Press the **AUDIO** button and select the **Fader/Balance mode (FADER)** in the **Audio Menu**.

2. Adjust front/rear speaker balance with the **▲/▼** buttons.

“FADER :F15” – “FADER :R15” is displayed as it moves from front to rear.



3. Adjust left/right speaker balance with the **◀▶** buttons.

“BAL :L 9” – “BAL :R 9” is displayed as it moves from left to right.



Note:

- “FADER : 0” is the proper setting when 2 speakers are in use.

Equalizer Curve Adjustment (EQ-LOW/MID/HIGH)

You can adjust the currently selected equalizer curve settings as desired. Adjusted equalizer curve settings are memorized in “CUSTOM”.

1. Press the **AUDIO** button and select the **Equalizer mode (EQ-LOW/MID/HIGH)** in the **Audio Menu**.

2. Select the band you want to adjust with the **◀▶** buttons.

EQ-LOW ↔ EQ-MID ↔ EQ-HIGH



3. Boost or attenuate the selected band with the ▲/▼ buttons.

The display shows “+6” – “-6”.



Note:

- If you make adjustments when a curve other than “CUSTOM” is selected, the newly adjusted curve will replace the previous adjusted curve. Then a new curve with “CUSTOM” appears on the display while selecting the equalizer curve. (Refer to page 36.)

Equalizer Curve Fine Adjustment

You can adjust the center frequency and the Q factor (curve characteristics) of each currently selected curve band (EQ-LOW/MID/HIGH). Adjusted equalizer curve settings are memorized in “CUSTOM”.

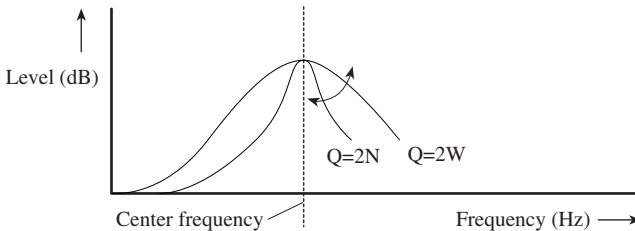

1. Press the **AUDIO** button for 2 seconds to select Equalizer Curve Fine Adjustment.
2. Press the **AUDIO** button to select the desired band for adjustment.



3. Select the desired frequency with the ◀/▶ buttons.

LOW: 40 ↔ 80 ↔ 100 ↔ 160 (Hz)
 MID: 200 ↔ 500 ↔ 1K ↔ 2K (Hz)
 HIGH: 3K ↔ 8K ↔ 10K ↔ 12K (Hz)



Continued overleaf.

4. Select the desired Q factor with the ▲/▼ buttons.

2N ↔ 1N ↔ 1W ↔ 2W



Note:

- If you make adjustments when a curve other than “CUSTOM” is selected, the newly adjusted curve will replace the previous adjusted curve. Then a new curve with “CUSTOM” appears on the display while selecting the equalizer curve. (Refer to page 36.)

Loudness Adjustment (LOUD)

The Loudness function compensates for deficiencies in the low and high sound ranges at low volume. You can select a desired Loudness level.

1. Press the AUDIO button and select the Loudness mode (LOUD) in the Audio Menu.

2. Switch the Loudness function ON/OFF with the ▲/▼ buttons.

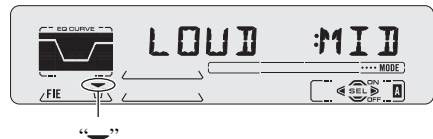

3. Select the desired level with the ◀/▶ buttons.

LOW ↔ MID ↔ HI



Front Image Enhancer Function (FIE)

The F.I.E. (Front Image Enhancer) function is a simple method of enhancing front imaging by cutting mid- and high-range frequency output from the rear speakers, limiting their output to low-range frequencies. You can select the frequency you want to cut.

Precaution:

- When the F.I.E. function is deactivated, the rear speakers output sound of all frequencies, not just bass sounds. Reduce the volume before disengaging F.I.E. to prevent a sudden increase in volume.

1. Press the **AUDIO** button and select the **F.I.E.** mode (**FIE**) in the Audio Menu.

2. Switch the **F.I.E.** function **ON/OFF** with the **▲/▼** buttons.

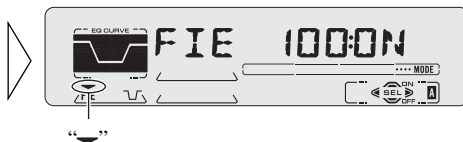

3. Select the desired frequency with the **◀/▶** buttons.

100 ↔ 160 ↔ 250 (Hz)



Note:

- After switching the F.I.E. function ON, select the Fader/Balance mode in the Audio Menu, and adjust front and rear speaker volume levels until they are balanced.
- Switch the F.I.E. function OFF when using a 2-speaker system.

Source Level Adjustment (SLA)

The SLA (Source Level Adjustment) function prevents radical leaps in volume level when switching between sources. Settings are based on the FM volume level, which remains unchanged.

1. Compare the **FM** volume with the volume of the other source. (e.g. **Cassette player**.)

2. Press the **AUDIO** button and select the **SLA** mode (**SLA**) in the Audio Menu.

3. Increase or decrease the level with the **▲/▼** buttons.

The display shows “+4” – “-4”.



Note:

- Since the FM volume is the control, SLA is not possible in the FM modes.
- The MW/LW volume level, which is different from the FM base setting volume level, can also be adjusted similar to sources other than tuner.

Detaching and Replacing the Front Panel

Theft Protection

The front panel of the head unit is detachable to discourage theft.

- Keep the front panel closed while driving.

Detaching the Front Panel

1. Open the front panel.

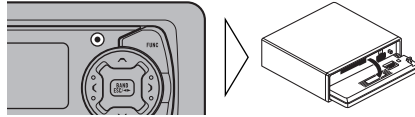

2. Grip and pull the front panel gently outward.

Take care not to grip it tightly or drop it.

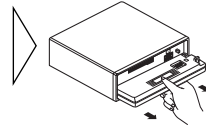

3. Use the protective case provided to store/carry the detached front panel.

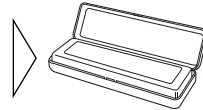

Replacing the Front Panel

- Replace the front panel by holding it upright to this product and clipping it securely into the mounting hooks.

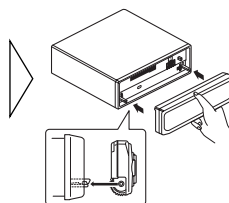

Precaution:

- Never use force or grip the display tightly when removing or replacing the front panel.
- Avoid subjecting the front panel to excessive shocks.
- Keep the front panel out of direct sunlight and high temperatures.

Warning Tone

If the front panel is not detached within 5 seconds after the ignition is turned off, a warning tone will sound.

Note:

- You can cancel the warning tone function. (Refer to page 44.)

Entering the Initial Setting Menu

With this menu, you can perform initial settings for this product.

1. Turn the source OFF.
2. Enter the Initial Setting Menu.

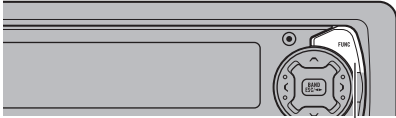

Hold for 2 seconds



3. Select a desired mode.

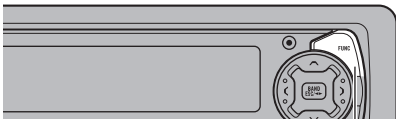

Each press changes the Mode ...



4. Operate a mode.
5. Cancel the Initial Setting Menu.

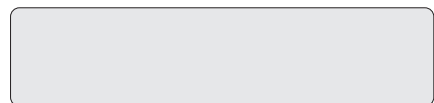

Note:

- Holding down the FUNCTION button for 2 seconds also cancels the Initial Setting Menu.

Initial Setting Menu Functions

The Initial Setting Menu features the following functions.

Switching the Auto PI Seek (A-PI)

During Preset Station PI Seek operation, you can switch the Auto PI Seek function ON/OFF. (Refer to “PI Seek Function” on page 19.)

1. Press the **FUNCTION** button and select the Auto PI Seek mode (A-PI) in the Initial Setting Menu.
2. Switch the Auto PI Seek ON/OFF with the **▲/▼** buttons.



Setting the Warning Tone (WARN)

You can switch the Warning Tone function ON/OFF. (Refer to “Warning Tone” on page 42.)

1. Press the **FUNCTION** button and select the Warning Tone mode (WARN) in the Initial Setting Menu.
2. Switch the Warning Tone ON/OFF with the **▲/▼** buttons.



Switching the AUX Mode (AUX)

It is possible to use auxiliary (AUX) equipment with this product.

Activate the AUX mode when using external equipment with this product.

1. Press the **FUNCTION** button and select the AUX Setting mode (AUX) in the Initial Setting Menu.
2. Switch the AUX ON/OFF with the **▲/▼** buttons.



Setting the Dimmer (DIMMER)

To enable this product's display from being too bright at night, when the vehicle's head lights are turned ON the display is dimmed.

You can switch this function ON/OFF.

1. Press the **FUNCTION** button and select the **Dimmer mode (DIMMER)** in the **Initial Setting Menu**.
2. Switch the **Dimmer ON/OFF** with the **▲/▼** buttons.



Selecting the Illumination Color (ILL.CLR)

This product is equipped with two illumination colors, green and red. You can select the desired illumination color.

1. Press the **FUNCTION** button and select the **Illumination Color mode (ILL.CLR)** in the **Initial Setting Menu**.
2. Select the desired illumination color with the **◀/▶** buttons.



Using the PGM Button (PGM-FUNC)

The PGM button can memorize one of the functions in the Function Menu. It is possible to memorize a different function for each source.

Setting the PGM Button

1. Select the PGM button's setting mode (PGM-FUNC) in the Detailed Setting Menu. (Refer to page 14.)

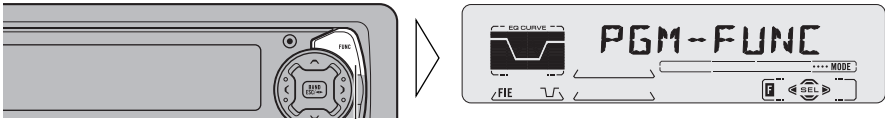

Hold for 2 seconds

2. Select the function you want to memorize in the PGM button.

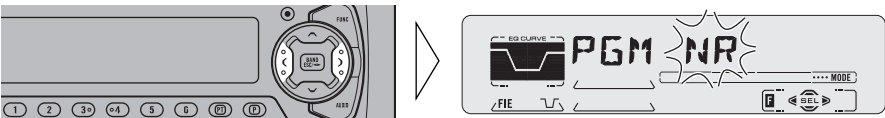

3. Memorize the function in the PGM button.

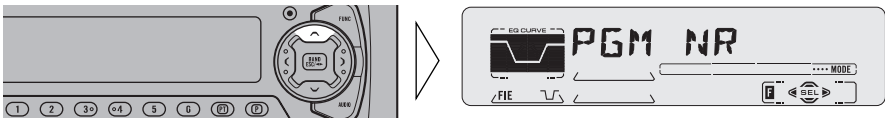

Pressing the BAND button cancels the Detailed Setting Menu.

Using the PGM Button

The PGM button operates in a different way depending on the function programmed (memorized).

- Use the PGM button.

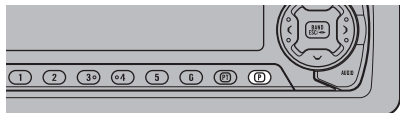

■ Tuner

Function name (Display)	Press	Hold for 2 seconds
Best Stations Memory (BSM)	OFF	ON
Local Seek Tuning (LOCAL)	ON/OFF	Entering the Local Seek Sensitivity mode

■ Tape

Function name (Display)	Press	Hold for 2 seconds
Dolby B NR (NR)	ON/OFF	—
Blank Skip (B-SKIP)	ON/OFF	—
Repeat Play (REPEAT)	ON/OFF	—
Radio Intercept (RI)	ON/OFF	—

■ Multi-CD Player

Function name (Display)	Press	Hold for 2 seconds
Pause (PAUSE)	ON/OFF	—
Repeat Play (REPEAT)	Selecting the play range	—
Random Play (RANDOM)	ON/OFF	—
Disc Title List (LIST)	Enter the LIST mode	—
ITS (ITS)	ITS Programming	ITS Play ON/OFF

Using the AUX Source

It is possible to use auxiliary (AUX) equipment with this product.

To listen to auxiliary equipment, switch the AUX mode in the Initial Setting Menu ON, and then select the desired source.

Selecting the AUX Source

- **Select AUX. (Refer to page 6.)**

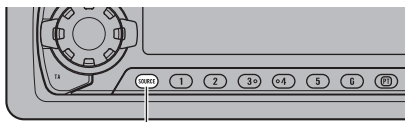

Each press changes the Source ...

AUX Title Input

The display title for AUX source can be changed.

1. **Select the AUX Title Input mode (TITLE IN) in the Detailed Setting Menu.**

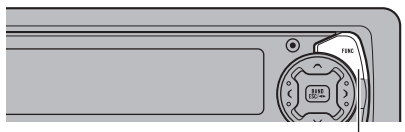

Hold for 2 seconds

2. **Input the AUX Title.**

Refer to “Disc Title Input” on page 31, and perform procedures 3 to 5 in the same way.

Cellular Telephone Muting

Sound from this system is muted automatically when a call is made or received using a cellular telephone connected to this product.

- The sound is turned off, “MUTE” is displayed and no audio adjustment is possible. Operation returns to normal when the phone connection is ended.



Precaution

About the Cassette Player

- A loose or warped label on a cassette tape may interfere with the eject mechanism of the unit or cause the cassette to become jammed in the unit. Avoid using such tapes or remove such labels from the cassette before attempting use.
- The music search and repeat functions may not work properly with the following kinds of recorded tapes because the gap between songs cannot be found correctly.
 - * A tape with a gap of 4 seconds or less between songs.
 - * A tape containing dialog, etc., with pauses lasting for 4 seconds or longer.
 - * A tape with an extremely quiet passage in the music lasting for 4 seconds or longer.

About Cassette Tapes

- Do not use tapes longer than C-90 type (90 min.) cassettes. Longer tapes can interfere with tape transport.
- Storing cassettes in areas directly exposed to sunlight or high temperatures can distort them and subsequently interfere with tape transport.



- Store unused tapes in a tape case where there is no danger of them becoming loose or being exposed to dust.

Cleaning the Head

If the head becomes dirty, the sound quality will deteriorate and there will be sound dropouts and other imperfections in performance. In this case, the head must be cleaned.

General

Power source	14.4 V DC (10.8 – 15.1 V allowable)
Grounding system	Negative type
Max. current consumption	10.0 A
Dimensions	
(mounting size)	178 (W) × 50 (H) × 155 (D) mm
(front face)	188 (W) × 58 (H) × 19 (D) mm
Weight	1.3 kg

Amplifier

Maximum power output	45 W × 4
Continuous power output	27 W × 4 (DIN45324, +B = 14.4 V)
Load impedance	4 Ω (4 – 8 Ω allowable)
Preout maximum output level/ output impedance	2.2 V/1 kΩ
Equalizer (3-Band Parametric Equalizer)	
(Low)	Frequency: 40/80/100/160 Hz Q Factor: 0.35/0.59/0.95/1.15 (+6 dB when boosted) Level: ±12 dB
(Mid)	Frequency: 200/500/1k/2k Hz Q Factor: 0.35/0.59/0.95/1.15 (+6 dB when boosted) Level: ±12 dB
(High)	Frequency: 3.15k/8k/10k/12.5k Hz Q Factor: 0.35/0.59/0.95/1.15 (+6 dB when boosted) Level: ±12 dB

Loudness contour

(Low)	+3.5 dB (100 Hz), +3 dB (10 kHz)
(Mid)	+10 dB (100 Hz), +6.5 dB (10 kHz)
(High)	+11 dB (100 Hz), +11 dB (10 kHz) (volume: –30 dB)

Cassette player

Tape	Compact cassette tape (C-30 – C-90)
Tape speed	4.8 cm/sec.
Fast forward/rewinding time	Approx. 100 sec. for C-60
Wow & flutter	0.09% (WRMS)
Frequency response	Metal: 30 – 19,000 Hz (±3 dB)
Stereo separation	45 dB
Signal-to-noise ratio	
..... Metal: Dolby B NR IN:	67 dB (IEC-A network)
..... Dolby NR OUT:	61 dB (IEC-A network)

FM tuner

Frequency range	65 – 74 MHz
	87.5 – 108 MHz
Usable sensitivity	11 dBf (1.0 μV/75 Ω, mono, S/N: 30 dB)
50 dB quieting sensitivity	16 dBf (1.7 μV/75 Ω, mono)
Signal-to-noise ratio	70 dB (IEC-A network)
Distortion	0.3% (at 65 dBf, 1 kHz, stereo)
Frequency response	30 – 15,000 Hz (±3 dB)
Stereo separation	40 dB (at 65 dBf, 1 kHz)

MW tuner

Frequency range	531 – 1,602 kHz (9 kHz)
Usable sensitivity	18 μV (S/N: 20 dB)
Selectivity	50 dB (±9 kHz)

LW tuner

Frequency range	153 – 281 kHz
Usable sensitivity	30 μV (S/N: 20 dB)
Selectivity	50 dB (±9 kHz)

Note:

- Specifications and the design are subject to possible modification without notice due to improvements.

Указатель кнопок 3

- Главный блок
- Пульт дистанционного управления (CD-SR77)

Перед использованием данного изделия 4

- О данном изделии 4
- О данной инструкции 4
- Меры предосторожности 5
- В случае неисправности 5

Основные приёмы работы 6

- Чтобы слушать музыку 6
- Основные приёмы работы с приёмником 8

- Ручная настройка и поиск
- Предварительная настройка
- Диапазон

- Основные приёмы работы с кассетным проигрывателем 9

- Открыть
- Изменение направления
- Быстрая перемотка вперёд/назад и поиск музыкальной записи
- Слот загрузки кассеты
- Выброс

- Основные приёмы работы с многодисковым проигрывателем КД 11

- Поиск треков и ускоренное проигрывание вперёд/назад
- Поиск диска
- Поиск номера диска (для 6- и 12-дисковых КД-проигрывателей)

- Соответствие между показаниями дисплея и кнопками 12

- Вход в Функциональное меню 12
- Функции Функционального меню 13
- Вход в Меню детальной настройки 14
- Функции Меню детальной настройки 15

Основные режимы работы приёмника 16

- Поисковая настройка на местные станции (LOCAL)
- BSM (Запоминание лучших станций)

Использование функций RDS 17

- Что такое RDS? 17
- Дисплей Название Службы Программы 17
- Функции AF 18

- Активизация/Деактивизация функции AF

- Функция поиска PI 19

- Поиск PI
- Автоматический Поиск PI для запрограммированной станции

- Региональные функции (REG) 19

- Активизация/деактивизация функции REG

- Функция TA (TA) 20

- Активизация/еизактивизация функции TA
- Отмена функции информации о ситуации на дорогах
- Регулировка громкости TA
- Функция Сигнала TP

- ФункцияPTY 22

- ПоискPTY
- Установка Прерывания Программой Новостей
- СигналPTY
- Отмена объявлений о чрезвычайных случаях
- СписокPTY

Пользование кассетным проигрывателем 25

- Повторное проигрывание (REPEAT)
- Пропуск пустых мест (B-SKIP)
- Перехват приёмником (RI)
- Dolby B NR (B NR)

Пользование многодисковыми КД-проигрывателями 27

- Повторное проигрывание (REPEAT)
- Проигрывание в случайной последовательности (RANDOM)
- Сканирующее проигрывание (SCAN)
- Пауза (PAUSE)

- ITS (Мгновенный выбор трека) 29

- Программирование ITS (ITS)
- Проигрывание ITS (ITS-P)
- Удаление трека из программы
- Удаление программы всего диска

Название диска	31	Прочие функции	46
● Ввод названий дисков (TITLE IN)		Использование кнопки (PGM-FUNC)	46
● Выбор дисков при помощи списка названий дисков (TITLE LIST)		● Задание установок кнопки PGM	
● Высвечивание на дисплее названия диска		● Использование кнопки PGM	
Компрессия и DBE (COMP/DBE)	33	Использование дополнительного (AUX) источника звука	48
● Включение/Выключение COMP и DBE		● Выбор источника AUX	
Функция КД ТЕКСТ (для проигрывателей, совместимых с типом КД ТЕКСТ)	34	● Ввод названий дополнительного оборудования (AUX)	
● Переключение названия		Отключение звука при работе сотового телефона	48
● Просмотр названий			
Проигрывание дисков на мультидисковом проигрывателе 50-дискового типа	35		
Настройка звучания	36	Кассетный проигрыватель и уход за ним	49
Выбор кривой эквалайзера	36	Меры предосторожности	49
Вход в Аудио меню	36	● О данном кассетном проигрывателе	
Функции Аудио меню	37	● Об аудиокассетах	
● Регулировка баланса (FADER)		Чистка головки	49
● Подстройка кривых эквалайзера (EQ-LOW/MID/HIGH)			
● Точная подстройка кривых эквалайзера		Спецификации	50
● Регулировка громкости (LOUD)			
● Функция Акцентирования фронтального звучания (FIE)			
● Регулировка уровня источника (SLA)			
Снятие и установка передней панели	41		
Способ предупреждения кражи	41		
● Снятие передней панели			
● Установка передней панели			
● Предупреждающий сигнал			
Начальные установки	43		
Вход в Меню начальных установок	43		
Функции Меню начальных установок	44		
● Включение Автоматического поиска PI (A-PI)			
● Установка предупреждающего сигнала (WARN)			
● Переключение режима дополнительного оборудования (AUX)			
● Установки регулятора освещённости (DIMMER)			
● Выбор цвета подсветки (ILL.CLR)			

Главный блок

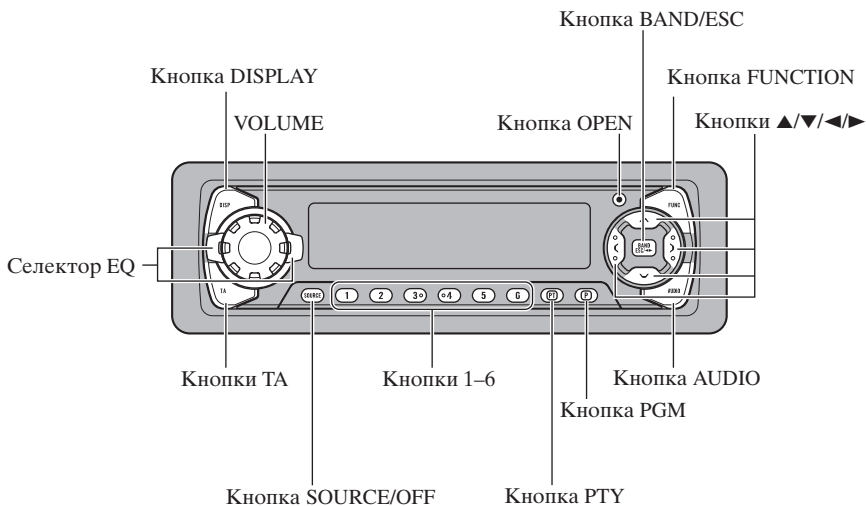

Пульт дистанционного управления (CD-SR77)

Дистанционное устройство рулевого управления (CD-SR77), позволяющее дистанционно управлять силовой головкой, продается отдельно. Обращение с дистанционным устройством осуществляется так же, как с кнопками на силовой головке.

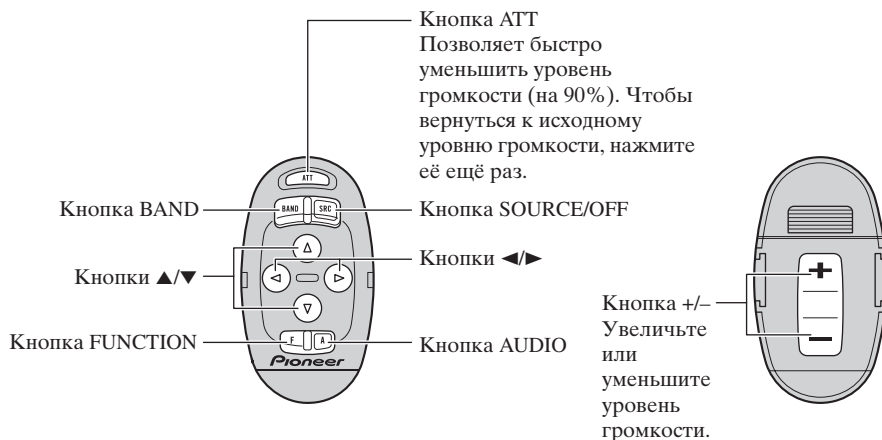

О данном изделии

Диапазон принимаемых частот радиоприёмника соответствует частотам, используемым в Европе, Азии, на Ближнем Востоке, в Африке и Океании. При использовании в других районах приёмник может не обеспечивать надлежащий приём. Функции RDS работают только в тех регионах, где станции FM передают сигналы RDS.

Примечание:

- в соответствии со статьёй Закона Российской Федерации “О защите прав потребителей” и Постановлением Правительства Российской Федерации № 720 от 16 июня 1997 года Pioneer Electronic (Europe) N.V. оговаривает следующие сроки работы для продукции, поставляемой на российский рынок.

Радиоэлектронная аппаратура для автомобилей	: 6 лет
Другое (наушники, микрофоны и т. п.)	: 5 лет

О данной инструкции

Данное изделие отличается рядом сложных функций, обеспечивающих высококачественный приём и работу устройства. Вся конструкция разрабатывалась как можно более простой в эксплуатации, но тем не менее, некоторые функции требуют пояснений. Настоящая инструкция по эксплуатации предназначена для того, чтобы помочь Вам наиболее полно использовать возможности данного изделия и получить с его помощью максимум удовольствия.

Мы рекомендуем Вам полностью прочесть инструкцию и ознакомиться с функциями и их действием до того, как Вы начнёте пользоваться изделием. Особенно важно прочесть и соблюдать “Меры предосторожности”, описанные на следующей странице и в других разделах.

В настоящей Инструкции по эксплуатации описывается работа главного блока. Такие же операции можно выполнять и при помощи пульта дистанционного управления (CD-SR77). Пульт дистанционного управления позволяет пользоваться такой удобной функцией как АТТ, которая отсутствует на главном блоке.

Меры предосторожности

- Держите настоящую инструкцию под руками в качестве справочника по правилам эксплуатации и необходимым мерам предосторожности.
- Никогда не делайте звук слишком громко, чтобы были слышны внешние звуки.
- Предохраняйте изделие от влаги.
- При отсоединении батареи все установки в памяти стираются, и их нужно программировать заново.

В случае неисправности

Если настоящее изделие не будет работать надлежащим образом, свяжитесь со своим дилером или ближайшей мастерской, уполномоченной обслуживать продукцию компании Пионер.

Чтобы слушать музыку

Ниже объясняются начальные действия, необходимые для того, чтобы послушать музыку.

Примечание:

- Загрузка кассеты в изделие. (См. стр. 9.)

1. Выберите желаемый источник (например, приёмник).

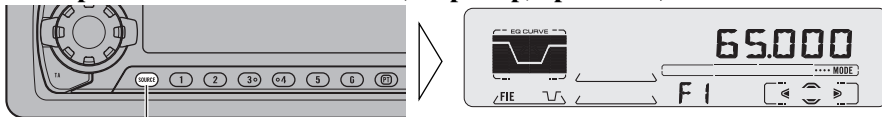

При каждом нажатии на кнопку SOURCE источник меняется ...

При каждом нажатии на кнопку SOURCE/OFF желаемый источник выбирается в следующем порядке:

Приёмник → Плёнка → Многодисковый проигрыватель КД → Внешний аппарат → AUX

Примечание:

- Внешний аппарат относится к изделиям фирмы Pioneer (тем, которые будут доступны в будущем), которые, хотя и несовместимы в качестве источника, но позволяют управлять основными функциями при помощи этого аппарата.
- В следующих случаях источник звука не изменится:
 - * Когда аппарат, соответствующий каждому источнику, не подсоединён к данному аппарату.
 - * Если в изделие не вставлена кассета.
 - * Если в многодисковый проигрыватель КД не вставлен магазин.
 - * Если AUX (внешний вход) установлен в положение OFF. (См. стр. 44.)
- Если сине-белый провод изделия подключен к терминалу релейного управления автомобильной антенной, то при переключении источника изделия на ON, автомобильная антенна выдвигается. Чтобы убрать антенну, переключите источник звука на OFF.

2. Увеличение VOLUME вперёд.

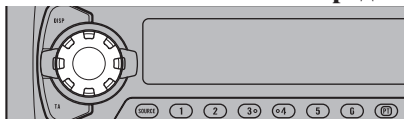

При нажатии кнопки VOLUME, облегчается вращение ручки регулятора и можно увеличить уровень громкости. Для снижения уровня громкости нажмите кнопку VOLUME ещё раз.

Продолжение на обороте.

3. Увеличьте или уменьшите уровень громкости.

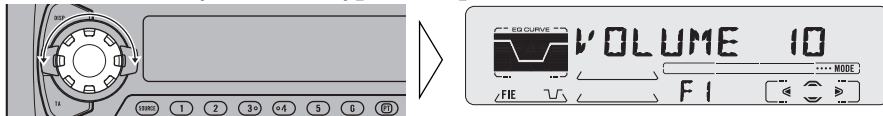

Поворачивание регулятора VOLUME изменяет уровень громкости.

Примечание:

- Поворачивание регулятора по часовой стрелке увеличивает уровень громкости.
- Поворачивание регулятора против часовой стрелки уменьшает уровень громкости.

4. Выключите источник (OFF).

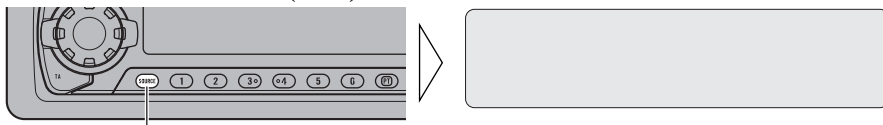

Держать нажатой 1 секунду

Основные приёмы работы с приёмником

Функция AF данного аппарата можно включить и выключить. Функция AF должна быть выключена во время обычной операции настройки. (См. стр. 18).

Ручная настройка и поиск

- Вы можете выбрать способ настройки, изменяя время нажатия на кнопку ◀▶.

Ручная настройка (пошаговая)	0,5 секунды или менее
Поисковая настройка	0,5 секунды или более

Примечание:

- Если Вы будете продолжать нажимать на кнопку более 0,5 секунды, то Вы можете пропустить радиовещательные станции. Поисковая настройка начнётся сразу же, как только Вы отпустите кнопку.
- При настройке на стереостанцию загорается индикатор стереозвуча "◉".



Предварительная настройка

- Вы можете занести радиовещательные станции в память для кнопок с номерами от 1 до 6, чтобы быстро вызывать эти станции одним нажатием на кнопку.

Вызов предварительно настроенной станции	2 секунды или менее
Запоминание предварительной настроенной станции	2 секунды или более

Примечание:

- В память можно занести до 18 станций FM диапазона (по 6 в диапазонах F1 (FM1), F2 (FM2) и F3 (FM3)) и 6 станций MW/LW диапазона.
- Для вызова станций, занесённых в память под номерами 1 – 6, можно также пользоваться кнопками ▲ и ▼.

Диапазон

F1 (FM1) → F2 (FM2)
→ F3 (FM3) → MW/LW

Примечание:

- FM диапазоны охватывают различные полосы частот, как показано ниже:
F1 (FM1):
65 — 74 MHz
F2 (FM2), F3 (FM3):
87,5 — 108 MHz

Основные приёмы работы с кассетным проигрывателем

Примечание:

- После загрузки или выброса кассеты обязательно закройте переднюю панель.

Открыть

Примечание:

- Используется для открывания передней панели при загрузке или выбросе кассеты. (На рисунке справа показана передняя панель в открытом состоянии.)

Указатель направления

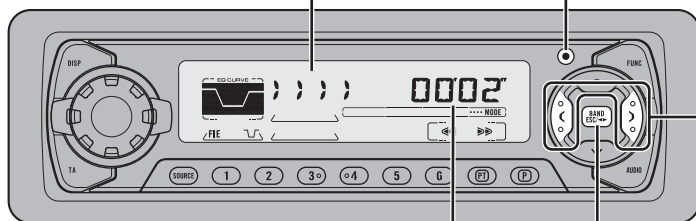

Индикатор времени проигрывания

Изменение направления

Примечание:

- Отсчёт времени непрерывного проигрывания начинается с 00'00" в следующих случаях:
 - * После того как кассета вставлена.
 - * После изменения направления движения плёнки.
 - * После обратной перемотки в самое начало воспроизводимой в данный момент кассеты.
- Отсчёт времени непрерывного проигрывания останавливается при быстрой перемотке вперёд/назад и во время действия функции Поиск музыкальной записи.

Быстрая перемотка вперёд/назад и поиск музыкальной записи

- При каждом нажатии на кнопку ► выбирается перемотка плёнки вперёд или поиск музыкальной записи при перемотке вперёд.

FF (перемотка вперёд) → F-MS (перемотка вперёд-поиск музыкальной записи) → Обычное воспроизведение

- При каждом нажатии на кнопку ◀ выбирается перемотка плёнки назад или поиск музыкальной записи при перемотке назад.

REW (перемотка назад) → R-MS (перемотка назад-поиск музыкальной записи) → Обычное воспроизведение

Примечание:

- Быструю перемотку вперёд/назад и поиск музыкальной записи можно отменить, нажав на кнопку BAND.

Слот загрузки кассеты

Примечание:

- Если вставлена кассета с плёнкой типа металл или хром, на дисплее на 4 секунды автоматически появляется сообщение "METAL". Если плёнка нормального типа, сообщения на дисплее не будет.

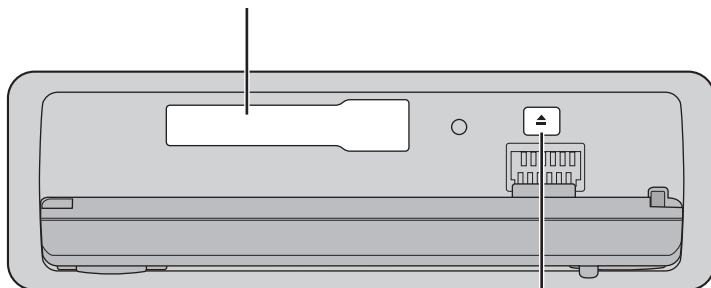

Выброс

Примечание:

- Функцию Плёнка можно включить или выключить (ON/OFF), если кассета остаётся в магнитофоне. (См. стр. 6.)

Основные приёмы работы с многодисковым проигрывателем КД

Данный аппарат может управлять мульти компакт диск проигрывателем (продаётся отдельно).

Поиск треков и ускоренное проигрывание вперед/назад

- Изменяя длительность нажатия на кнопку ◀▶, можно выбрать либо поиск трека либо ускоренное проигрывание вперед/назад.

Поиск трека	0,5 секунды или менее
Ускоренное проигрывание вперед/назад	Длительное нажатие



Поиск номера диска (для 6- и 12-дисковых КД-проигрывателей)

- Вы можете выбирать диски непосредственно с помощью кнопок 1–6. Просто нажмите номер, соответствующий диску, который Вы хотите прослушать.

Примечание:

- Если подсоединён 12-дисковый проигрыватель компакт-дисков, и Вы хотите выбрать диски с номерами от 7 до 12, нажимайте для этого кнопки от 1 до 6 в течение 2 и более секунд.

Примечание:

- Многодисковый проигрыватель может выполнять такие предварительные операции, как проверка наличия диска или считывание информации о диске, при включении питания или же когда для проигрывания выберется новый диск. На дисплее появляется сообщение "READY".
- Если многодисковый проигрыватель не может работать надлежащим образом, на дисплее появляется сообщение об ошибке, например, "ERROR-14". В этом случае обратитесь к инструкции по эксплуатации самого многодискового проигрывателя.
- Если компакт-дисков в магазине многодискового КД-проигрывателя нет, на дисплее появится "NO DISC".

Соответствие между показаниями дисплея и кнопками

Дисплей данного изделия оборудован Индикаторами использования кнопок. Это помогает определить, какой из кнопок ▲/▼/◀/▶, FUNCTION или AUDIO можно пользоваться, находясь в Функциональном меню (см. следующий раздел), Меню Детальной настройки (см. стр. 14), Меню начальных установок (см. стр. 43) или Аудио меню (см. стр. 36). Эти индикаторы также помогают определить, какие из кнопок ▲/▼/◀/▶ использовать для включения и выключения (ON/OFF) функций, переключения выборки для повтора и выполнения других операций. Ниже показаны индикатор и соответствующие кнопки.

■ Главный блок ■ Дистанционный пульт управления ■ Дисплей

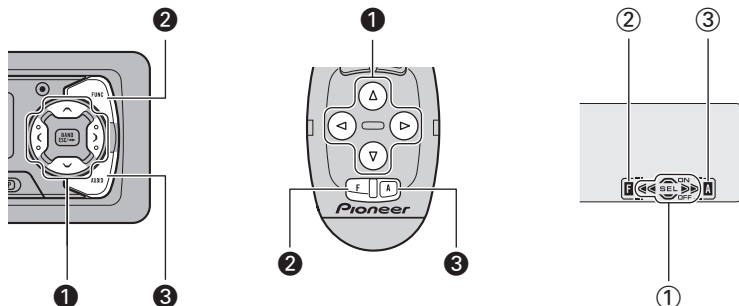

Когда на дисплее горит ①, выполняйте соответствующие операции с кнопкой ①. Когда на дисплее загорается ②, это означает, что Вы находитесь в режиме Функционального Меню, Меню Детальной Установки или Меню Начальной Установки. Вы можете переключиться с меню на меню а также выбрать нужный Вам режим одного из меню при помощи кнопки ②, находящейся на основном аппарате или на дистанционном пульте управления. Когда на дисплее загорается ③, это означает, что Вы находитесь в режиме Аудио Меню. Вы можете выбрать нужный Вам режим Аудио Меню при помощи кнопки ③, находящейся на основном аппарате или на дистанционном пульте управления.

Вход в Функциональное меню

Функциональное меню позволяет управлять простыми функциями для каждого источника.

Примечание:

- Если после входа в Функциональное меню Вы в течении примерно 30 сек не предпримете никаких действий, Функциональное меню автоматически отключится.

1. Выберите необходимый Вам режим Функционального меню. (См. следующий раздел “Функции Функционального Меню”).

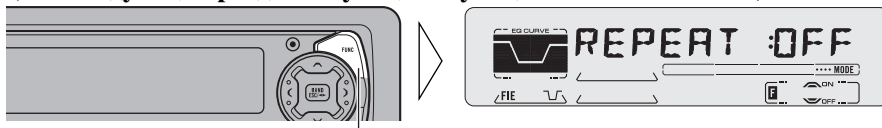

При каждом нажатии режимы меняются ...

Продолжение на обороте.

2. Приведите в действие режим (например, Повторное проигрывание).



Индикатор использования кнопок показывает используемую кнопку и выполняемую операцию. Нажмите кнопку ▲, чтобы включить (ON) индикатор использования кнопок, или кнопку ▼, чтобы его выключить (OFF).

3. Выйдите из Функционального меню.

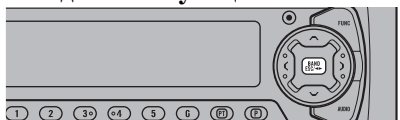

Функции Функционального меню

В таблице ниже приводятся функции, реализуемые для каждого источника Функционального меню. В таблице также даются показания дисплея для каждой функции, операции и кнопки, используемые для выполнения операций. Более подробную информацию об этих операциях можно найти на указанных в таблице страницах.

■ Приёмник

Функциональное меню (Дисплей)	Кнопка: операция	Страница
Запоминание лучших станций (BSM)	▲: ВКЛ ▼: ВЫКЛ	16
Региональный (REG)	▲: ВКЛ ▼: ВЫКЛ	19
Поисковая настройка на местные станции (LOCAL)	1 ▲: ВКЛ ▼: ВЫКЛ 2 ◀ или ▶: Выбрать (чувствительность)	16
Функция ТА (ТА)	▲: ВКЛ ▼: ВЫКЛ	20
Установка Прерывания Программой Новостей (NEWS)	▲: ВКЛ ▼: ВЫКЛ	23
Функции AF (AF)	▲: ВКЛ ▼: ВЫКЛ	18

■ Кассетный проигрыватель

Функциональное меню (Дисплей)	Кнопка: операция	Страница
Повторное проигрывание (REPEAT)	▲: ВКЛ ▼: ВЫКЛ	25
Пропуск пустых мест (B-SKIP)	▲: ВКЛ ▼: ВЫКЛ	25
Перехват приёмником (RI)	▶: ВКЛ ◀: ВЫКЛ	26
Dolby B NR (B NR)	▶: ВКЛ ◀: ВЫКЛ	26

■ Многодисковый КД-проигрыватель

Функциональное меню (Дисплей)	Кнопка: операция	Страница
Повторное проигрывание (REPEAT)	◀ или ▶: Выбрать (объём проигрывания)	27
Выбор дисков при помощи списка названий дисков (TITLE LIST)	1 ◀ или ▶: Выбрать (название диска) 2 ▲: Проигрывание	32
Проигрывание в случайной последовательности (RANDOM)	▲: ВКЛ ▼: ВЫКЛ	27
Сканирующее проигрывание (SCAN)	▲: ВКЛ ▼: ВЫКЛ	28
Проигрывание ITS (ITS-P)	▲: ВКЛ ▼: ВЫКЛ	29
Пауза (PAUSE)	▲: ВКЛ ▼: ВЫКЛ	28
Компрессия и DBE (COMP/DBE)	▲ или ▼: Выбрать (Функция Качества Звука)	33

Вход в Меню детальной настройки

Меню детальной настройки позволяет управлять удобными сложными функциями для каждого источника.

1. Войдите в Меню детальной настройки.

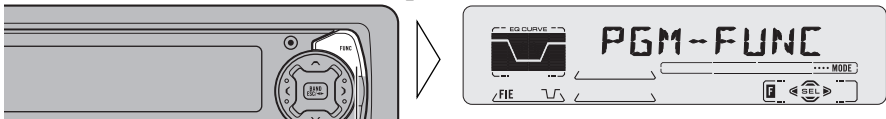

Нажимайте 2 секунды

Продолжение на обороте.

Основные приёмы работы

2. Выберите нужный Вам режим. (См. следующий раздел “Функции Меню Детальной настройки”).

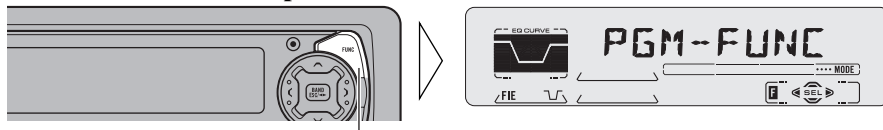

При каждом нажатии режимы меняются ...

3. Приведите в действие режим.

4. Выйдите из Меню детальной настройки.

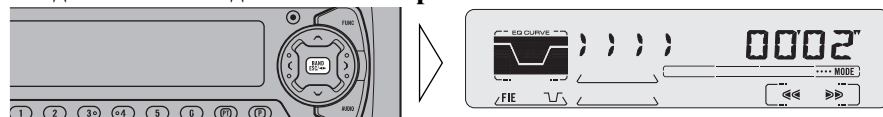

Примечание:

- Вы можете отменить Меню Детальной Установки повторным нажатием кнопки FUNCTION на 2 секунды.

Функции Меню детальной настройки

В таблице ниже приводятся функции, реализуемые для каждого источника в Меню детальной настройки. В таблице также даются показания дисплея для каждой функции, операции и кнопки, используемые для выполнения операций. Более подробную информацию об этих операциях можно найти на указанных в таблице страницах.

■ Приёмник

Функциональное меню (Дисплей)	Кнопка: операция	Страница
Программируемая функция (PGM-FUNC)	1 ◀ или ▶: Выбрать (функцию) 2 ▲: Память	46

■ Кассетный проигрыватель

Функциональное меню (Дисплей)	Кнопка: операция	Страница
Программируемая функция (PGM-FUNC)	1 ◀ или ▶: Выбрать (функцию) 2 ▲: Память	46

■ Многодисковый КД-проигрыватель

Функциональное меню (Дисплей)	Кнопка: операция	Страница
Ввод названий дисков (TITLE IN)	1 ▲ или ▼: Выбрать (Букву) 2 ◀ или ▶: Выбрать (Позицию) 3 ▶: Память	31
Проигрывание ITS (ITS)	▲: Память	29
Программируемая функция (PGM-FUNC)	1 ◀ или ▶: Выбрать (функцию) 2 ▲: Память	46

Основные режимы работы приёмника

Поисковая настройка на местные станции (LOCAL)

При включённом (ON) режиме настройки на местные станции можно производить настройку только на станции с очень сильным сигналом.

1. Нажмите кнопку **FUNCTION** и выберите в Функциональном меню режим настройки на местные станции (**LOCAL**).

2. С помощью кнопок **▲/▼** включите или выключите (**ON/OFF**) режим настройки на местные станции.



3. С помощью кнопок **◀▶** выберите желаемую чувствительность поисковой настройки на местные станции.



FM : LOCAL 1 ↔ LOCAL 2 ↔ LOCAL 3 ↔ LOCAL 4

MW/LW : LOCAL 1 ↔ LOCAL 2

Примечание:

- Установка LOCAL 4 позволяет принимать станции только с самыми мощными сигналами, тогда как установки с более низкими номерами позволяют принимать станции с соответственно более слабыми сигналами.

BSM (Запоминание лучших станций)

Функция BSM запоминает станции автоматически.

1. Нажмите кнопку **FUNCTION** и выберите в Функциональном меню режим BSM (**BSM**).

2. С помощью кнопки **▲** включите (**ON**) режим BSM (**BSM**).



Радиостанции с наиболее мощными сигналами вещания будут занесены в память под номерами 1–6 в порядке снижения мощности сигнала.

- Чтобы прервать процесс запоминания до его окончания, нажмите кнопку **▼** в Функциональном меню.



Что такое RDS?

Система радиопередачи данных (RDS) является системой, передающей данные по волнам FM2 и FM3. Эта информация, хотя и является неслышимой, предоставляет множество характеристик, таких как: название программы, дисплей типа программы, отключение на время передачи информации о ситуации на дорогах, автоматическая подстройка и подстройка типа программы, что помогает радио слушателю настроиться на желаемую станцию.

Примечание:

- Служба RDS может предлагаться не всеми радиостанциями.
- Функции RDS, такие как: AF (поиск альтернативных частот) и TA (Отключение для прослушивания информации о ситуации на дорогах), могут быть активны только в том случае, когда Ваше радио настроено на станцию, имеющую RDS.

Дисплей Название Службы Программы

При помощи этой функции названия сетей/станций, имеющих сервис RDS, появляются на дисплее на 2 секунды вместо частоты, после того, как приёмник настраивается на эти станции.

- Если Вы хотите получить информацию PTY или частоту принимаемой станции, измените дисплей.

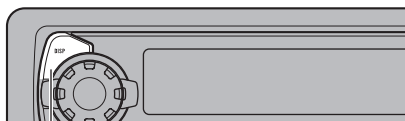

Каждое нажатие кнопки изменяет дисплей ...

Каждое нажатие кнопки DISPLAY изменяет показания дисплея в следующем порядке: Название службы программы → Информация PTY → Частота

Примечание:

- После переключения информации дисплея, если Вы в течение 8 секунд не произведёте последующую операцию, на дисплее автоматически высветится Название Службы Программы.

■ Информация PTY

Информация PTY (Идентификационный код типа программы) для этой станции, на которую в данный момент настроен приёмник, появляется на дисплее на 8 секунд. Эта информация соотносится со списком в разделе “Список PTY” на странице 24.

Примечание:

- Если от какой-либо станции получен нулевой код PTY, на дисплее появится “NONE”. Это означает, что данная станция не определила содержание своей программы.
- Если сигнал слишком слабый, чтобы позволить данному аппарату принять код PTY, на дисплее появится “NO PTY”.

■ Частота

Частота станции, на которую в данный момент настроен приёмник, появится на дисплее.

Функции AF

Функция AF (Поиск альтернативных частот) используется для того, чтобы искать другие частоты в той же самой сети, что и станция, на которую настроен приёмник в данный момент. Эта функция автоматически возвращает приёмник на другую частоту сети, которая передаёт более сильный сигнал в том случае, если приём станции, на которую в данный момент настроен приёмник, осложнён или на другой частоте приём будет лучше, чем на данной.

Примечание:

- Функция AF настраивает приёмник только на станции с RDS, если Вы используете Поисковую настройку или Автоматическую Память BSM при включенном индикаторе "AF".
- Если Вы вызываете заранее запрограммированную станцию, приёмник может подстроить запрограммированную станцию на новую частоту, которая находится в списке AF этой станции. (Это возможно только при использовании предварительного программирования станций в диапазоне FM2 и FM3). На дисплее не появляется предварительно запрограммированное число, если получаемая информация RDS для принимаемой станции отличается от той, которая была предварительно запрограммирована.
- Звук может временно прерываться другой программой во время поиска частоты AF.
- Когда приёмник настроен на станцию, не имеющую RDS, мигает индикатор "AF".
- Функция AF может быть включена и выключена независимо для каждого из диапазонов FM.

Активизация/Деактивизация функции AF

Функция AF включена по ошибке.

1. **Нажмите кнопку FUNCTION и выберите режим AF в Функциональном Меню.**
2. **Активизируйте или деактивизируйте функцию AF пока Вы находитесь в диапазоне FM.**

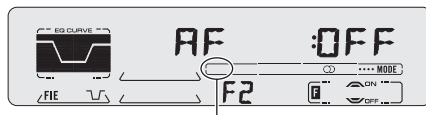

"AF" исчезает

Функция поиска PI

Приёмник ищет другую частоту, которая передаёт ту же самую программу. На дисплее появляется “PI SEEK” и громкость радио отключается во время поиска. Как только поиск завершается, громкость включается снова, независимо от того, успешным был поиск или нет. Если поиск не был успешным, приёмник возвращается на предыдущую частоту.

Поиск PI

Если приёмник не может обнаружить подходящую альтернативную частоту или если передаваемый сигнал слишком слаб, чтобы обеспечивать хороший приём, Поиск PI включится автоматически.

Автоматический Поиск PI для запрограммированной станции

Если заранее запрограммированную станцию нельзя вызвать, например при переезде на дальнейшее расстояние, аппарат можно установить на произведение Поиска PI также и во время вызова запрограммированных станций. Установка для Авто Поиска PI выключена.

Примечание:

- Смотрите раздел “Начальные установки” о включении и выключении Автоматического Поиска PI.

Региональные функции (REG)

Когда для автоматической перенастройки приёмника используется функция AF, функция REG (региональный) ограничивает выбор станций до тех, которые передают региональные программы.

Примечание:

- Региональные программы и региональные сети организованы по разному, в зависимости от страны (то есть, могут изменяться в соответствии со временем, в зависимости от государства или передающей зоны).
- Заранее запрограммированное число может исчезнуть с дисплея, если приёмник настраивается на региональную станцию, которая отличается от заранее запрограммированной.
- REG можно включить и выключить независимо для каждого из диапазонов FM.

Активизация/дизактивизация функции REG

Функция REG может быть включена по ошибке.

1. **Нажмите кнопку FUNCTION и выберите режим REG в Функциональном Меню.**
2. **Активизируйте или дезактивизируйте функцию REG, когда Вы находитесь в диапазоне FM.**

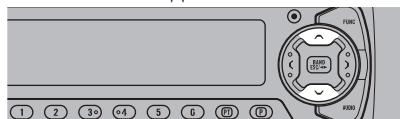

Функция ТА (ТА)

Функция ТА (отключение во время передачи информации о ситуации на дорогах) позволяет Вам автоматически принимать объявления о ситуации на дорогах независимо от того, какой источник Вы в данный момент слушаете. Функция ТА может быть активизирована для станции TP, т. д. которая передаёт информацию о ситуации на дорогах, или для станции EON TP, той, которая несёт информацию со ссылкой на станции TP.

Активизация/деактивизация функции ТА

1. Настройтесь на станцию TP или EON TP.

На дисплее загорится индикатор TP (“”), когда приёмник настроен на станцию TP или EON TP.

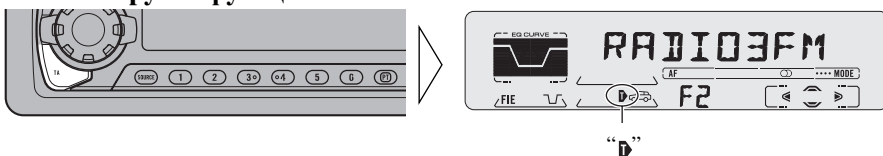

2. Активизируйте функцию ТА.



На дисплее загорается индикатор ТА (“”), показывающий, что приёмник ожидает приём объявлений о ситуации на дорогах.

Повторите предыдущие операции в то время, когда не передаётся никаких новостей о ситуации на дорогах, для того, чтобы дезактивировать функцию ТА.

Примечание:

- Вы также можете включить и выключить функцию ТА в Функциональном Меню.
- Вся система возвращается обратно к исходному источнику звучания после окончания передачи информации о ситуации на дорогах.
- Функция ТА может быть активизирована и с других источников (не только с приёмника), если приёмник был настроен на диапазон FM, а не диапазон КВ/ДВ (MW/LW).
- Если последний раз приёмник был настроен на диапазон FM, включение функции ТА позволяет Вам управлять другими функциями настройки во время прослушивания какого-либо другого источника, не только приёмника.
- Во время работы режима Поисковая Настройка, можно настроиться только на станции TP или EON TP, когда горит индикатор функции ТА (“”).
- Когда горит индикатор функции ТА (“”), можно заложить в память только станции TP или EON TP.

Отмена функции информации о ситуации на дорогах

- **Нажмите кнопку TA в то время, когда идёт приём информации о ситуации на дорогах, что отменит приём и возвратит аппарат к исходному источнику звучания.**

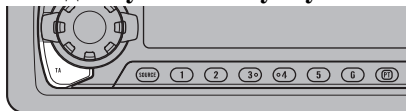

Информация о ситуации на дорогах отменяется, но приёмник остаётся в режиме TA до тех пор, пока снова не нажать кнопку TA.

Регулировка громкости TA

Когда начинается объявление о ситуации на дорогах, громкость автоматически настраивается на заранее запрограммированный уровень, что позволяет Вам чётко прослушивать передаваемую информацию.

- **Установите уровень громкости при помощи дё регулировки во время передачи объявлений о ситуации на дорогах.**

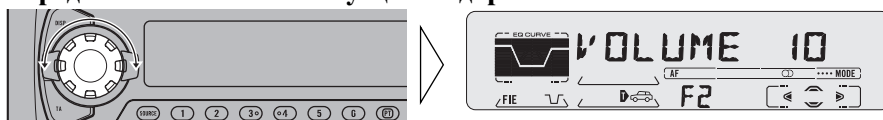

Заново установленный уровень громкости заносится в память и вызывается во время передачи последующей информации о ситуации на дорогах.

Функция Сигнала TP

Спустя около 30 секунд после того, как из-за слабого сигнала угасает индикатор TP (“”), в течение 5 секунд звучит сигнал, который напоминает Вам о том, чтобы выбрать другую станцию TP или EON TP.

- **Если Вы слушаете приёмник, настройтесь на другую станцию TP или на другую станцию EON TP.**

Если Вы слушаете другой источник (не приёмник), приёмник автоматически находит станцию TP, имеющую самый сильный сигнал в данной области, предупреждающий сигнал звучит 10 (или 30)* после того, как на дисплее погаснет индикатор TP (“”).

*** Время перед началом поиска.**

Функция TA включена	10 секунд
Функции TA и AF включены	30 секунд

Функция РТУ

С широкой и узкой классификацией типов программ, функция РТУ предлагает два способа выбора станций по типу передаваемой программы (Поиск РТУ). Эта функция также предлагает автоматическую настройку на передачи о чрезвычайных происшествиях (Сигнал РТУ).

Примечание:

- Нет необходимости заново производить установку Поиска РТУ, если такая установка была произведена заранее. После переключения на режим Установки Поиска РТУ в п. 1, просто-напросто произведите Поиск РТУ в п. 4.

Поиск РТУ

1. Выберите режим Установки Поиска РТУ.

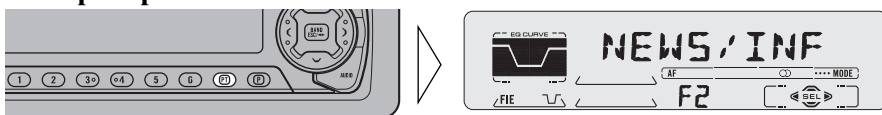

2. Выберите метод Поиска РТУ (широкий, узкий).

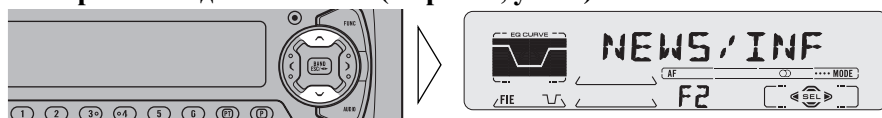

3. Выберите один из РТУ.

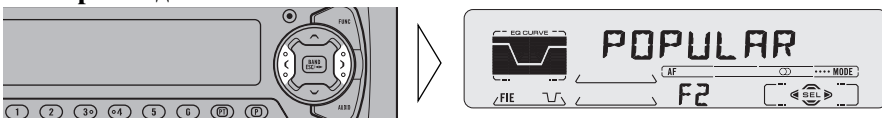

4. Начните Поиск РТУ.

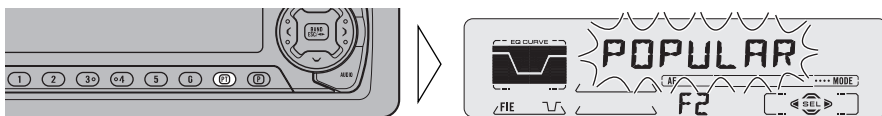

Приёмник ищет станцию передающую в выбранном РТУ.

Чтобы отменить режим Установки Поиска РТУ, утопите кнопку РТУ на 2 или более секунды.

Примечание:

- Программы некоторых станций могут отличаться от программ, указанных передаваемым РТУ.
- Если не обнаружена ни одна станция, передающая выбранный тип программы, на 2 секунды на дисплее появится "NOT FOUND", и приёмник вдрнётся на исходную станцию.

Установка Прерывания Программой Новостей

Вы можете включить или выключить автоматический приём программ новостей с кодом RTU. Когда кончается принимаемая программа новостей, возобновляется приём предыдущей программы.

- **Включение и выключение Прерывания.**

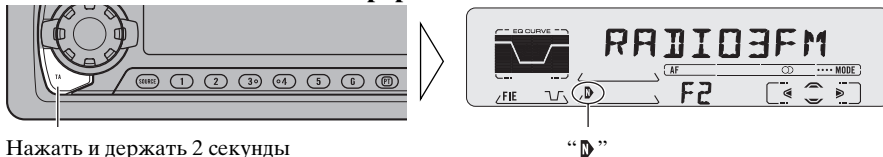

Нажать и держать 2 секунды

Сигнал RTU

Сигнал RTU это специальный код RTU, служащий для объявлений о чрезвычайных случаях, таких как стихийные бедствия. Когда приёмник принимает код радио сигнала, “ALARM” появляется на дисплее и громкость подстраивается к громкости ТА. Когда станция перестаёт передавать объявления о чрезвычайных случаях, система возвращается к исходному источнику звучания.



Примечание:

- Система возвращается к исходному источнику звучания после прекращения передачи информации о чрезвычайных случаях.

Отмена объявлений о чрезвычайных случаях

- **Нажмите кнопку ТА во время приёма объявления о чрезвычайных случаях чтобы отменить его и возвратиться к исходному источнику.**

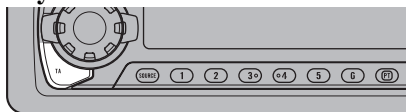

Список РТУ

Широкий	Узкий	Подробности
NEWS/INF	NEWS	Новости.
	AFFAIRS	Текущие события.
	INFO	Общая информация и советы.
	SPORT	Спортивные программы.
	WEATHER	Прогнозы погоды/Метеорологическая информация.
	FINANCE	Биржевые новости, торговля, коммерция и т. п.
POPULAR	POP MUS	Популярная музыка.
	ROCK MUS	Современная музыка.
	EASY MUS	Лёгкая музыка.
	OTH MUS	Другие виды музыки, которые не входят в данные категории.
	JAZZ	Программы, основанные на джазе.
	COUNTRY	Программы, основанные на музыке кантри.
	NAT MUS	Программы, основанные на национальной музыке.
	OLDIES	Программы, основанные на музыке ретро, “золотой век”.
CLASSICS	FOLK MUS	Программы, основанные на народной музыке.
	L . CLASS	Лёгкая классическая музыка.
	CLASSIC	Серьёзная классическая музыка.
OTHERS	EDUCATE	Образовательные программы.
	DRAMA	Радио спектакли и сериалы.
	CULTURE	Программы, охватывающие любые аспекты национальной или региональной культуры.
	SCIENCE	Научные программы и программы о природе и технологии.
	VARIED	Лёгкие развлекательные программы.
	CHILDREN	Программы для детей.
	SOCIAL	Социальные программы.
	RELIGION	Религиозные программы или службы.
	PHONE IN	Программы “звонок в студию”.
	TOURING	Программы о путешествиях, не содержат объявления о ситуации на дорогах.
	LEISURE	Программы об интересах и проведении свободного времени.
	DOCUMENT	Документальные программы.

Повторное проигрывание (REPEAT)

Повторное проигрывание позволяет Вам прослушивать ту же самую песню несколько раз.

1. **Нажмите кнопку FUNCTION и выберите в Функциональном меню режим Повторного проигрывания (REPEAT).**
2. **С помощью кнопок ▲/▼ включите или выключите (ON/OFF) режим Повторного проигрывания.**



Пропуск пустых мест (B-SKIP)

Если пауза между песнями очень длинная (12 секунд и более), то данная функция позволяет автоматически перемотать плёнку в начало следующей песни.

1. **Нажмите кнопку FUNCTION и выберите в Функциональном меню режим Пропуск пустых мест (B-SKIP).**
2. **С помощью кнопок ▲/▼ включите или выключите (ON/OFF) режим Пропуск пустых мест.**

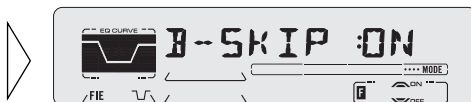

Перехват приёмником (RI)

Данная функция позволяет слушать приёмник во время быстрой перемотки ленты вперёд/назад.

Примечание:

- Функция Перехват приёмником не работает во время действия функции Поиск музыкальной записи.

1. Нажмите кнопку FUNCTION и выберите в Функциональном меню режим Перехват приёмником (RI).

2. С помощью кнопок ◀/▶ включите или выключите (ON/OFF) режим Перехват приёмником.



Dolby B NR (B NR)

При воспроизведении кассеты, записанной с применением Dolby B NR, переключитесь на Dolby B NR.

1. Нажмите кнопку FUNCTION и выберите в Функциональном меню режим Dolby B NR (B NR).

2. С помощью кнопок ◀/▶ включите или выключите (ON/OFF) режим Dolby B NR.

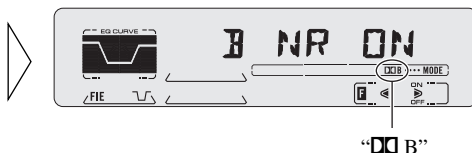

Примечание:

- Система шумоподавления Dolby B NR изготовлена по лицензии фирмы Долби Лабораториз Лайсенсинг Корпорэйшн. Наименование “DOLBY” и символ, состоящий из двух букв “D”, являются торговыми знаками фирмы Долби Лабораториз Лайсенсинг Корпорэйшн.

Повторное проигрывание (REPEAT)

Существует три режима повторного проигрывания: Повторения одной дорожки, повторение всего диска и повторение мультидиска. Неустановленный режим повторного проигрывания это режим повторения мультидиска.

1. Нажмите кнопку **FUNCTION** и выберите режим Установки Повторения (REPEAT) в Функциональном Меню.
2. Выберите нужный Вам режим повторного проигрывания при помощи кнопок **◀/▶**.



Повторное проигрывание отдельного многодискового КД-проигрывателя
 → Повторение одной дорожки → Повторное проигрывание диска

Вид проигрывания	Дисплей
Повторное проигрывание отдельного многодискового КД-проигрывателя	MCD
Повторение одной дорожки	TRK
Повторное проигрывание диска	DSC

Примечание:

- Если Вы выберите другие диски во время повторного проигрывания, режим повторного проигрывания изменится на режим повторения мультидиска.
- Если Вы произведёте поиск дорожки или ускоренной перемотки вперёд/назад во время повторного проигрывания одной дорожки, режим повторного проигрывания изменится на проигрывание всего диска.

Проигрывание в случайной последовательности (RANDOM)

Дорожки проигрываются произвольно в выбранном режиме повторного проигрывания, как это объясняется в разделе “Повторное проигрывание” выше.

1. Нажмите кнопку **FUNCTION** и выберите в Функциональном меню режим Проигрывания в случайной последовательности (RANDOM).
2. С помощью кнопок **▲/▼** включите или выключите (ON/OFF) режим Проигрывания в случайной последовательности.



После выбора нужного Вам режима повторного проигрывания из описанны в разделе выше, включите “Произвольное проигрывание” мульти диска.

Дисплей	Вид проигрывания
D-RDM	Повторное проигрывание диска
M-RDM	Повторное проигрывание отдельного многодискового КД-проигрывателя

Примечание:

- Повторное проигрывание одной дорожки меняется на повторное проигрывание всего диска, если Вы включаете Произвольное проигрывание.

Сканирующее проигрывание (SCAN)

В режиме повторного проигрывания диска, начало каждой дорожки на выбранный диск сканируется в течение 10 секунд. В режиме повторного проигрывания мультидиска, начало каждой дорожки на каждом диске сканируется в течение 10 секунд.

1. Нажмите кнопку FUNCTION и выберите в Функциональном меню режим Сканирующее проигрывание (SCAN).

2. С помощью кнопки ▲ включите (ON) режим Сканирующее проигрывание.

После выбора нужного Вам режима повторного проигрывания из описанных в разделе “Повторное проигрывание” на стр. 27, включите Сканирующее проигрывание мульти диска.



3. Когда Вы найдёте нужный трек (или диск), остановите Сканирующее проигрывание при помощи кнопки ▼.

Если Функциональное меню в этот момент автоматически отключится, выберите Сканирующее проигрывание в Функциональном меню ещё раз.



Дисплей	Вид проигрывания
T-SCAN	Повторное проигрывание диска
D-SCAN	Повторное проигрывание отдельного мультидискового КД-проигрывателя

Примечание:

- Сканирующее проигрывание автоматически отключается по завершению сканирования всех треков или дисков.
- Повторное проигрывание одной дорожки меняется на повторное проигрывание всего диска, если Вы включаете Сканирующее проигрывание.

Пауза (PAUSE)

“PAUSE” останавливает проигрывание текущей дорожки.

1. Нажмите кнопку FUNCTION и выберите в Функциональном меню режим Пауза (PAUSE).

2. Включайте и выключайте паузу кнопками ▲/▼.



ITS (Мгновенный выбор трека)

Эта функция позволяет найти трек, который Вы хотите прослушать, в случае подключения одного или более многодисковых КД-проигрывателей. Вы можете использовать ITS, чтобы запрограммировать автоматическое проигрывание до 24 треков на каждом диске из их общего числа до 100 дисков. (Вы можете сохранить в памяти программу ITS и названия дисков для не более чем 100 дисков.)

Программирование ITS (ITS)

Запрограммированные дорожки проигрываются в рамках выбранного режима повторного проигрывания в разееле ЧПовторное проигрываниеШ на стр. 27.

1. Начните проигрывать трек, который Вы хотите запрограммировать.
2. В Меню детальной настройки выберите режим Программирование ITS (ITS). (См. стр. 14.)
3. С помощью кнопки ▲ занесите желаемый трек в программу.



Примечание:

- После того, как будет запрограммировано 100 дисков, данные для следующего диска будут записываться поверх данных того диска, который не проигрывался дольше всех.

Проигрывание ITS (ITS-P)

Проигрывание дорожек ITS произойдет в рамках режима проигрывания, описанного в разделе “Повторное проигрывание”.

1. Нажмите кнопку FUNCTION и выберите режим проигрывания ITS (ITS-P) в Функциональном Меню.
2. Включайте и выключайте режим проигрывания ITS при помощи кнопок ▲/▼.

После выбора нужного Вам режима повторного проигрывания из описанных в разделе “Повторное проигрывание” на стр. 27, включите проигрывание ITS.



Примечание:

- Если среди имеющихся треков нет треков, запрограммированных для ITS проигрывания, то на дисплее появится сообщение “ITS EMPTY”.

Удаление трека из программы

1. Во время ITS проигрывания выберите трек, который Вы хотите удалить.
2. В Меню детальной настройки выберите режим Программирование ITS (ITS). (См. стр. 14.)
3. С помощью кнопки ▼ удалите трек из программы.

ITS для данного трека аннулируется, и начинается проигрывание следующего записанного в программе ITS трека. Если на данном этапе запрограммированных треков больше нет, то на дисплее появится сообщение "ITS EMPTY", и возобновится нормальное проигрывание.



Удаление программы всего диска

1. Выберите диск, программу которого Вы хотите удалить, во время проигрывания этого диска.
2. В Меню детальной настройки выберите режим Программирование ITS (ITS). (См. стр. 14.)
3. С помощью кнопки ▼ удалите программу диска.



Название диска

Ввод названий дисков (TITLE IN)

Вы можете ввести до 100 названий дисков, содержащих до 10 букв. Эта функция облегчает поиск и выбор диска для проигрывания. (Вы можете сохранить в памяти программу ITS и названия дисков для не более чем 100 дисков.)

1. Начните проигрывать диск, название которого Вы хотите ввести в память.
2. В Меню детальной настройки выберите режим Ввод названий диска (TITLE IN). (См. стр. 14.)

Примечание:

- Во время проигрывания диска КД ТЕКСТ на КД ТЕКСТ-совместимом мультимедийном проигрывателе, Вы можете переключиться на этот режим.
- Диск КД ТЕКСТ это компакт диск, на котором записана текстовая информация, такая как: название диска, имя исполнителя и название дорожки.

3. При помощи кнопок ▲/▼ выберите буквы, цифры и знаки.

Чтобы ввести пробел, выберите мигающий курсор “_”.

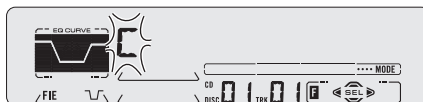

4. При помощи кнопок ◀/▶ передвиньте блок вправо и влево.

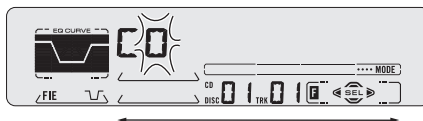

5. После завершения ввода названия оставьте 10-ый символ мигать, а затем занесите название в память, нажав кнопку ▶.

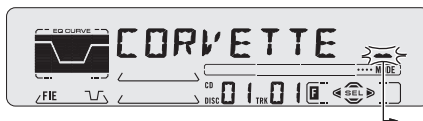



Примечание:

- Название остаётся в памяти даже после того, как диск будет извлечён из проигрывателя, и вызывается повторно после того, как он будет загружен снова.
- После введения названий для 100 дисков данные для нового диска будут записаны поверх данных для того диска, который дольше всех не проигрывался.
- Вы можете высветить на дисплее название диска, который проигрывается в данный момент. Более подробную информацию смотрите на стр. 32 в разделе “Высвечивание на дисплее названия диска”.

Выбор дисков при помощи списка названий дисков (TITLE LIST)

Проделайте последовательности, представленные ниже, чтобы воспроизвести диск, название которого Вы предварительно ввели в мультидисковой проигрыватель или диск КД ТЕКСТ на КД ТЕКСТ-совместимом мультидисковом проигрывателе.

1. Нажмите кнопку FUNCTION и выберите в Функциональном меню режим Список названий дисков (TITLE LIST).

2. Выберите желаемое название диска кнопками  .

На дисплее не появляется никакой информации для диска, название которого не было предварительно введено.



3. Начните проигрывание выбранного диска нажатием кнопки .



Высвечивание на дисплее названия диска

Вы можете высветить на дисплее название проигрываемого диска.

Примечание:

- Вы также можете высветить на дисплее название проигрываемого диска во время проигрывания диска КД ТЕКСТ на КД ТЕКСТ-совместимом мультидисковом проигрывателе.
- **Переключайте дисплей названия диска при помощи кнопки DISPLAY.**

Каждое нажатие кнопки DISPLAY переключает дисплей в следующем порядке:
Режим воспроизведения (Время проигрывания) → Название диска



Примечание:

- Если Вы переключите дисплей без предварительного ввода названия диска, на дисплее появится информация "NO TITLE".

Компрессия и DBE (COMP/DBE)

Использование функций компрессии (COMP) и DBE (Динамическое усиление баса) позволяет отрегулировать качество звука мультидискового проигрывателя. Каждая из этих функций предлагает двухступенчатую регулировку.

■ COMP

Функция компрессии (COMP) регулирует нарушение баланса между громкими и приглушёнными звуками при высоком уровне громкости.

■ DBE

DBE (Динамическое усиление басов) усиливает звучание низких частот для получения более наполненного звучания.

Включение/Выключение COMP и DBE

1. Нажмите кнопку **FUNCTION** и выберите в **Функциональном меню** режим переключения функций **COMP/DBE (COMP/DBE)**.

2. С помощью кнопок **▲/▼** выберите нужный режим.

COMP OFF → COMP 1 → COMP 2
→ COMP OFF → DBE 1 → DBE 2



Примечание:

- Вы можете пользоваться этими функциями на мультидисковом проигрывателе, который их имеет. Если проигрыватель не имеет функций COMP и DBE, на дисплее появится “NO COMP”, если Вы захотите использовать эти функции.

Функция КД ТЕКСТ (для проигрывателей, совместимых с типом КД ТЕКСТ)

Вы можете пользоваться этими функциями во время проигрывания диска, имеющего КД ТЕКСТ, на КД ТЕКСТ-совместимом мультидисковом проигрывателе.

Переключение названия

- **Выберите нужное Вам название дисплея, пользуясь кнопкой DISPLAY.**

Каждое нажатие кнопки DISPLAY изменяет дисплей в следующем порядке:

Режим воспроизведения (Время проигрывания)

- Название диска
- Имя исполнителя диска
- Название дорожки
- Имя исполнителя дорожки



Примечание:

- Если определённая информация не записана на диске КД ТЕКСТ, на дисплее появится "NO ~" (например: "NO T-TITLE").

Просмотр названий

Данный аппарат высвечивает на дисплее первые 10 букв названия диска, имени исполнителя и названия дорожки. Если текст содержит более 10 букв, Вы можете прочесть его полностью с помощью просмотра.

- **Посмотрите название полностью нажав кнопку DISPLAY на 2 секунды.**



Проигрывание дисков на мультидисковом проигрывателе 50-дискового типа

Когда магазин загружается в мультидисковый проигрыватель 50-дискового типа, можно прочитать информацию о всех загруженных дисках.

Если Вы начнёте проигрывание диска на мультидисковом проигрывателе 50-дискового типа перед тем, как завершится прочтение информации на всех дисках, прочтение информации прервётся посередине. Это сделает невозможным использование функции ITS. (Если Вы попытаетесь использовать эту функцию, на дисплее высветится “NOT READY”.)

Если это произойдёт, прочтение информации возобновится, если Вы переключитесь на компонент а не на мультидисковый проигрыватель 50-дискового типа.

Примечание:

- На дисплее высветится “LOAD” в следующие случаи:
 - * Если выбран диск с дополнительного подноса.
 - * Если диск перемещён из дополнительного подноса в магазин. (См. руководство по эксплуатации мультидискового проигрывателя 50-дискового типа.)
- Вы также можете использовать с данным аппаратом функции “Выброс единичного диска”, “Частотное проигрывание”, “Групповое музыкальное проигрывание” или “Поиск названия диска ABC”.

■ Грубый поиск номера диска

Эта удобная функция позволяет Вам выбрать диски, загруженные в мультидисковый проигрыватель 50-дискового типа, используя кнопки от 1 до 5. 50 дисков делятся на 5 блоков, которым приписываются кнопки от 1 до 5.

- **Выберите нужный Вам блок, нажав соответствующую кнопку от 1 до 5.**

Примечание:

- После завершения врубого поиска, используйте кнопки ▲/▼ для выбора нужного Вам диска.

Выбор кривой эквалайзера

Вы можете выбирать различные кривые эквалайзера.

- Вращайте селектор EQ вверх-вниз для выбора желаемой кривой эквалайзера.

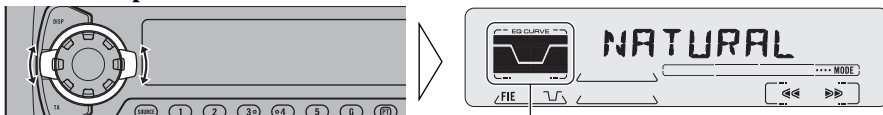

Кривая эквалайзера

POWERFUL ↔ NATURAL ↔ VOCAL ↔ CUSTOM ↔ EQ FLAT ↔ SUPER BASS

Примечание:

- “CUSTOM” сохраняет кривые эквалайзера после произведенной Вами настройки. (См. раздел “Подстройка кривых эквалайзера” на стр. 37 и “Точная подстройка кривых эквалайзера” на стр. 38.)
- Для разных источников звука в “CUSTOM” можно создавать различные кривые.

Вход в Аудио меню

В этом меню вы можете регулировать качество звучания.

Примечание:

- Если после входа в Аудио меню Вы в течение 30 секунд не предпримите никаких действий, Аудио меню автоматически отключится.

1. Выберите в Аудио меню желаемый режим.

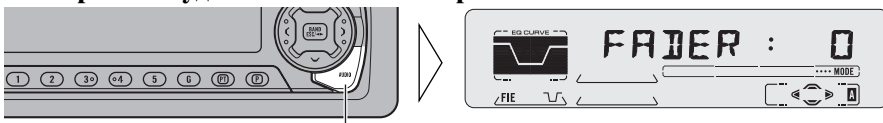

При каждом нажатии режимы меняются ...

2. Активизируйте режим.

3. Выключите Аудио меню.

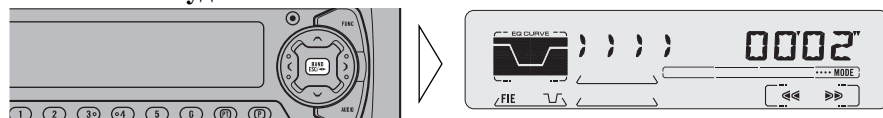

Функции Аудио меню

В Аудио меню имеются следующие функции.

Регулировка баланса (FADER)

Эта функция позволяет выбирать установки в режиме Fader/Balance, которые обеспечивают идеальное качество прослушивания в любой точке.

1. Нажмите кнопку AUDIO, чтобы выбрать в Аудио меню режим Fader/Balance (FADER).

2. При помощи кнопок ▲/▼ отрегулируйте баланс между передними и задними динамикам.

По мере сдвига баланса от передних динамиков к задним на дисплее появляется индикация “FADER :F15” – “FADER :R15”.



3. При помощи кнопок ◀/▶ отрегулируйте баланс между левым и правым динамикам.

По мере сдвига баланса от левого динамика к правому на дисплее появляется индикация “BAL :L 9” – “BAL :R 9”.



Примечание:

- “FADER : 0” – правильная установка при использовании двух динамиков.

Подстройка кривых эквалайзера (EQ-LOW/MID/HIGH)

Вы можете настроить по Вашему желанию установки текущей выбранной кривой эквалайзера. После настройки установка кривой эквалайзера запоминается в “CUSTOM”.

1. Нажмите кнопку AUDIO и в Аудио меню выберите режим Эквалайзера (EQ-LOW/MID/HIGH).

2. С помощью кнопок ◀/▶ выберите частоту, которую Вы хотите подстроить.
EQ-LOW ↔ EQ-MID ↔ EQ-HIGH



3. С помощью кнопок ▲/▼ усильте или приглушите выбранные частоты.

Показания дисплея варьируются от “+6” до “-6”.

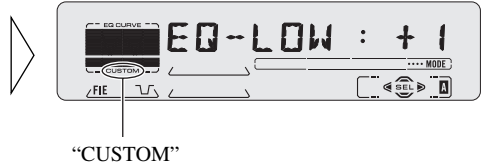

Примечание:

- Если Вы подстраиваете не “CUSTOM” - кривую, вновь подстроенная кривая заменит предыдущую подстроенную кривую. Затем новая “CUSTOM” - кривая появится на дисплее во время выбора кривой эквалайзера. (См. стр. 36.)

Точная подстройка кривых эквалайзера

Вы можете подстроить среднюю частоту и коэффициент добротности (характеристику кривой) каждой полосы текущей выбранной кривой (EQ-LOW/MID/HIGH). После настройки установка кривой эквалайзера запоминается в “CUSTOM”.

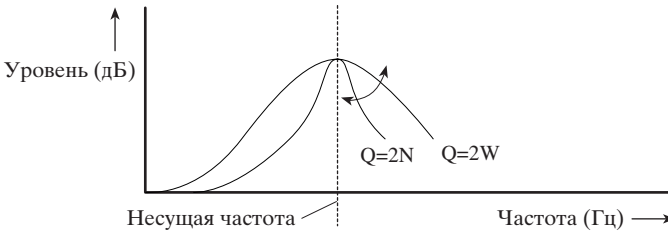

1. Нажмите кнопку AUDIO на 2 секунды, чтобы выбрать Точную Подстройку Кривой Эквалайзера.

2. Нажмите кнопку AUDIO, чтобы выбрать полосу частот для подстройки.



3. С помощью кнопок ◀/▶ выберите нужную частоту.

- LOW: 40 ↔ 80 ↔ 100 ↔ 160 (Гц)
- MID: 200 ↔ 500 ↔ 1K ↔ 2K (Гц)
- HIGH: 3K ↔ 8K ↔ 10K ↔ 12K (Гц)



Продолжение на обороте.

4. С помощью кнопок ▲/▼ выберите желаемую добротность (Q).

2N ↔ 1N ↔ 1W ↔ 2W



Примечание:

- Если Вы подстраиваете не “CUSTOM” - кривую, вновь подстроенная кривая заменит предыдущую подстроенную кривую. Затем новая “CUSTOM” - кривая появится на дисплее во время выбора кривой эквалайзера. (См. стр. 36.)

Регулировка громкости (LOUD)

Функция Громкость компенсирует недостаточное звучание низких и высоких звуковых частот при низком уровне громкости. Вы можете выбрать желаемый уровень громкости.

1. Нажмите кнопку AUDIO и выберите в Аудио меню режим Громкость (LOUD).

2. С помощью кнопки ▲/▼ переключите режим Громкость в состояние ON или OFF.



“ ”

3. С помощью кнопок ◀/▶ выберите желаемый уровень громкости.

LOW ↔ MID ↔ HI



Функция Акцентирования фронтального звучания (FIE)

Функция АФЗ (Акцентирование фронтального звучания) представляет собой простой способ акцентирования фронтального звучания за счёт обрезания средних и высоких частот на выходе из задних динамиков и ограничения их таким образом диапазоном низких частот. Частоту, подлежащую обрезанию, Вы можете выбрать по своему усмотрению.

Меры предосторожности:

- Если функция АФЗ не активизирована, то с задних динамиков звучат все частоты, а не только низкие. Во избежание внезапного увеличения громкости уменьшите её уровень перед тем, как отключить функцию АФЗ.

1. Нажмите кнопку **AUDIO** и в **Аудио меню** выберите режим **АФЗ (FIE)**.

2. С помощью кнопок **▲/▼** переключите функцию **АФЗ** в состояние **ON** или **OFF**.

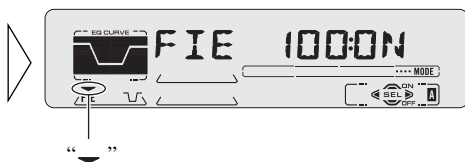

3. С помощью кнопок **◀/▶** выберите желаемую частоту.

100 ↔ 160 ↔ 250 (Гц)



Примечание:

- После переключения функции АФЗ в состояние ON, выберите в Аудио меню режим Fader/Balance и сбалансируйте уровень громкости передних и задних динамиков.
- При использовании системы с двумя динамиками функцию АФЗ переключите в состояние OFF.

Регулировка уровня источника (SLA)

Функция SLA (регулировка уровня источника) предупреждает резкие скачки громкости при переключении между источниками. Базовым уровнем является громкость радиопередач в УКВ-диапазоне, который остаётся неизменным.

1. Сравните громкость звучания **УКВ** диапазона с громкостью других источников. (Например, кассетного проигрывателя).
2. Нажмите кнопку **AUDIO** и в **Аудио меню** выберите режим **SLA (SLA)**.

3. С помощью кнопок **▲/▼** уменьшите или увеличьте уровень громкости.

Показания дисплея варьируются от **“+4”** до **“-4”**.



Примечание:

- Поскольку громкость в УКВ-диапазоне является контрольной, функция SLA в диапазоне УКВ не действует.
- Уровень громкости на СВ/ДВ (средних и длинных волнах), который отличается от уровня громкости для ЧМ, также может быть отрегулирован аналогично прочим ресурсам, отличным от тюнера.

Способ предупреждения кражи

Чтобы не привлекать внимание воров, переднюю панель основного блока можно снять.

- Во время движения на автомобиле держите закрытой переднюю панель.

Снятие передней панели

1. **Откройте переднюю панель.**

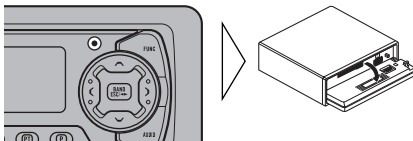

2. **Возьмите и вытяните переднюю панель.**

Будьте осторожны, чтобы не пережать или не уронить её.

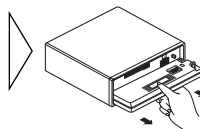

3. **Используйте защитный футляр, предназначенный для хранения/переноски снятой передней панели.**

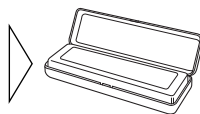

Установка передней панели

- Поставьте на место переднюю панель, держа её напротив аппарата и прочно защёлкнув её на крепящих крючках.

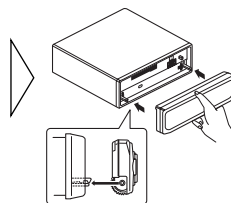

Меры предосторожности:

- В процессе снятия и установки передней панели никогда не прилагайте чрезмерного усилия и не сжимайте дисплей.
- Оберегайте переднюю панель от сильных встрясок.
- Не допускайте попадания на переднюю панель прямого солнечного света и воздействия на неё повышенной температуры.

Предупреждающий сигнал

Если переднюю панель не снять в течение 5 секунд после выключения зажигания, раздастся предупреждающий сигнал.

Примечание:

- Функцию предупреждающего сигнала можно отменить. (См. стр. 44)

Вход в Меню начальных установок

При помощи этого меню Вы можете выполнять начальные установки для данного аппарата.

1. **Выключите источник звука (OFF).**
2. **Войдите в Меню начальных установок.**



Нажимайте 2 секунды



3. **Выберите нужный режим.**

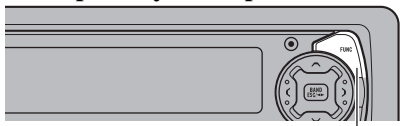

При каждом нажатии режимы меняются ...



4. **Активируйте режим.**
5. **Отмените Меню начальных установок.**



Примечание:

- Из Меню начальных установок можно выйти также, нажимая в течение 2 секунд кнопку FUNCTION.

Функции Меню начальных установок

Меню Начальных Установок имеет следующие функции.

Включение Автоматического поиска PI (A-PI)

Во время операции поиска заранее запрограммированной станции PI, Вы можете включить или выключить функцию Автопоиска PI. (См. “Функция поиска PI” на стр. 19.)

1. **Нажмите кнопку FUNCTION и выберите режим Автопоиска PI (A-PI) в Функциональном Меню.**
2. **Включите или выключите Автопоиск PI, пользуясь кнопками ▲/▼.**



Установка предупреждающего сигнала (WARN)

Вы можете включить/выключить (ON/OFF) функцию предупреждающего сигнала. (См. раздел “Предупреждающий сигнал” на стр. 42).

1. **Нажмите кнопку FUNCTION и выберите в Меню начальных установок режим Предупреждающего сигнала (WARN).**
2. **С помощью кнопок ▲/▼ включите/выключите (ON/OFF) режим Предупреждающего сигнала.**



Переключение режима дополнительного оборудования (AUX)

К данному изделию можно подключать дополнительное (AUX) оборудование. При использовании с данным изделием внешней аппаратуры активизируйте режим AUX.

1. **Нажмите кнопку FUNCTION и в Меню начальных установок выберите режим подключения дополнительного оборудования (AUX).**
2. **При помощи кнопок ▲/▼ переключите режим AUX в состояние ON или OFF.**



Установки регулятора освещённости (DIMMER)

Эта функция позволяет дисплею аппарата не быть слишком ярким ночью, когда передние фары автомобиля включены, иллюминация дисплея тускнеет. Вы можете включить или отключить эту функцию.

1. Нажмите кнопку **FUNCTION** и выберите в Меню начальных установок режим регулятора освещённости (**DIMMER**).
2. С помощью кнопок **▲/▼** включите/выключите (**ON/OFF**) режим регулятора освещённости.



Выбор цвета подсветки (ILL.CLR)

Данное изделие оснащено подсветкой двух цветов, зеленого и красного. Вы можете выбрать желаемый цвет подсветки.

1. Нажмите кнопку **FUNCTION** и выберите в Меню начальных установок режим Цвета подсветки (**ILL.CLR**).
2. С помощью кнопок **◀/▶** выберите желаемый цвет подсветки.



Использование кнопки (PGM-FUNC)

С помощью кнопки PGM Вы можете запомнить одну из функций Функционального Меню.
Для каждого источника можно запомнить другую функцию.

Задание установок кнопки PGM

1. В Меню детальной настройки выберите режим задания установок кнопки PGM (PGM-FUNC). (См. стр. 14.)

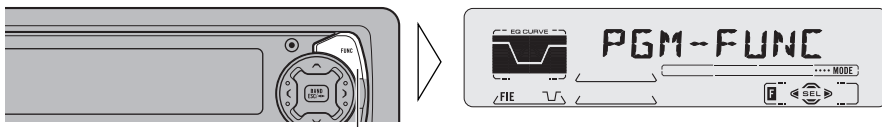

Нажимайте 2 секунды

2. Выберите функцию, которую Вы хотите занести в кнопку PGM.

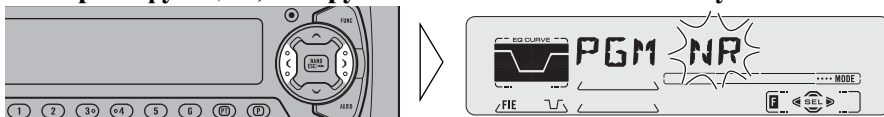

3. Занесите эту функцию в кнопку PGM.

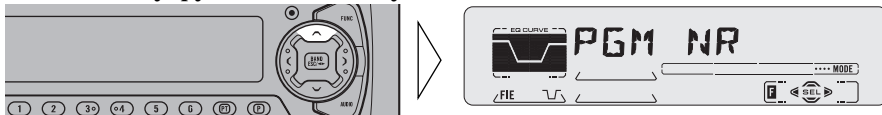

Чтобы выйти из Меню детальной настройки, нажмите кнопку BAND.

Использование кнопки PGM

Кнопка PGM работает по-разному в зависимости от запрограммированной (занесённой в её память) функции.

- **Используйте кнопку PGM.**



■ Приёмник

Функциональное меню (Дисплей)	Нажмите	Нажимайте 2 секунды
Запоминание лучших станций (BSM)	ВЫКЛ	ВКЛ
Поисковая настройка на местные станции (LOCAL)	ВКЛ/ВЫКЛ	Входит в режим Чувствительной поисковой настройки на местные станции

■ Плёнка

Функциональное меню (Дисплей)	Нажмите	Нажимайте 2 секунды
Dolby B NR (NR)	ВКЛ/ВЫКЛ	—
Пропуск пустых мест (B-SKIP)	ВКЛ/ВЫКЛ	—
Повторное проигрывание (REPEAT)	ВКЛ/ВЫКЛ	—
Перехват приёмником (RI)	ВКЛ/ВЫКЛ	—

■ Многодисковый КД-проигрыватель

Функциональное меню (Дисплей)	Нажмите	Нажимайте 2 секунды
Пауза (PAUSE)	ВКЛ/ВЫКЛ	—
Повторное проигрывание (REPEAT)	Выбор режима	—
Проигрывание в случайной последовательности (RANDOM)	ВКЛ/ВЫКЛ	—
Список названий дисков (LIST)	Вход в режим	—
ITS (ITS)	Программирование ITS	Проигрывание ITS ВКЛ/ВЫКЛ

Использование дополнительного (AUX) источника звука

С данным изделием можно использовать дополнительное (AUX) оборудование.

При использовании с данным изделием дополнительной аппаратуры включите режим AUX (ON) в Меню начальных установок, а затем выберите желаемый источник звука.

Выбор источника AUX

- Выберите AUX. (См. стр. 6.)

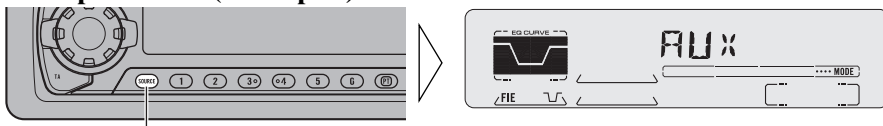

При каждом нажатии на кнопку SOURCE источник меняется ...

Ввод названий дополнительного оборудования (AUX)

Для режима AUX можно изменить заголовок дисплея.

1. В Меню детальной настройки выберите режим Ввод названия дополнительного оборудования (TITLE IN).

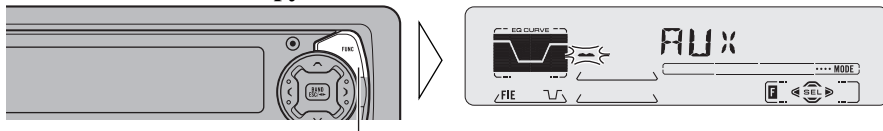

Нажимайте 2 секунды.

2. Введите название дополнительного оборудования.

Обратитесь с разделу “Ввод названий дисков” на стр. 31 и выполните аналогичным образом описанные там этапы 3–5.

Отключение звука при работе сотового телефона

Во время разговора по телефону, подсоединённому к данному изделию, звук в системе автоматически отключается.

- Звук выключается, появляется сообщение “MUTE”, и никакие аудиорегулировки невозможны. По завершению телефонного разговора работа устройства возвращается к норме.



Меры предосторожности

О данном кассетном проигрывателе

- Плохо приклеенная или покоробленная наклейка может препятствовать работе механизма выброса кассеты или быть причиной “жевания” плёнки проигрывателем. Старайтесь не пользоваться такими кассетами или удалите подобные наклейки перед использованием кассеты.
- Так как промежутки между песнями не всегда могут быть распознаны правильно, функция Поиск музыкальной записи может не работать надлежащим образом со следующими видами записей.
 - * Запись с интервалами между песнями 4 сек и менее.
 - * Запись, содержащая диалог и т.п. с 4-х секундными или более длительными паузами.
 - * Запись, содержащая очень тихий музыкальный отрывок длительностью 4 или более секунд.

Об аудиокассетах

- Не пользуйтесь кассетами длительностью более 90 мин. (тип С-90). Более длинные ленты могут затруднять работу лентопротяжного механизма.
- Если хранить кассеты в местах, где они подвергаются воздействию прямого солнечного света или же повышенной температуры, то они могут покоробиться, что впоследствии затруднит протяжку ленты.



- Храните неиспользуемые кассеты в коробках, где они не могут покоробиться или запылиться.

Чистка головки

При загрязнении головки ухудшается качество звучания, временами пропадает звук, появляются также и другие дефекты. В этом случае головку необходимо почистить.

Общие сведения

Источник питания 14,4 В, постоянного тока
(допустимые пределы 10,8 – 15,1 В)
Система заземления Отрицательного типа
Максимальный потребляемый ток 10,0 А
Размеры
(посадочные размеры)
..... 178 (Д) × 50 (В) × 155 (Ш) мм
(передняя панель)
..... 188 (Д) × 58 (В) × 19 (Ш) мм
Вес 1,3 кг

Усилитель

Максимальная выходная мощность 45 Вт × 4
Длительная выходная мощность 27 Вт × 4
(DIN45324, +В = 14,4 В)
Полное сопротивление нагрузки
..... 4 Ом (допустимое 4 – 8 Ом)
Максимальный выходной уровень
преварительного
усилителя/выходной импеданс 2,2 В/1 кОм
Эквалайзер (3-х полосный параметрический
эквалайзер)
(низкая) Частота: 40/80/100/160 Гц
Добротность: 0,35/0,59/0,95/1,15
(+6 дБ при усилении)
Уровень: ±12 дБ
(средняя) Частота: 200/500/1к/2к Гц
Добротность: 0,35/0,59/0,95/1,15
(+6 дБ при усилении)
Уровень: ±12 дБ
(высокая) Частота: 3,15к/8к/10к/12,5к Гц
Добротность: 0,35/0,59/0,95/1,15
(+6 дБ при усилении)
Уровень: ±12 дБ
Кривая громкости
(низкая) +3,5 дБ (100 Гц), +3 дБ (10 кГц)
(средняя) +10 дБ (100 Гц), +6,5 дБ (10 кГц)
(высокая) +11 дБ (100 Гц), +11 дБ (10 кГц)
(уровень громкости: -30 дБ)

Кассетный проигрыватель

Кассета Компакт-кассета (С-30 – С-90)
Скорость ленты 4,8 см/с
Время перемотки вперёд/назад
..... Приблиз. 100 с для С-60
Детонация 0,09% (WRMS)
Диапазон воспроизводимых частот
..... Металл: 30 – 19 000 Гц (±3 дБ)
Переходное затухание между стереоканалами
..... 45 дБ
Отношение сигнал/шум
..... Металл.: Dolby B NR IN: 67 дБ (IEC-A сеть)
Dolby B NR OUT: 61 дБ (IEC-A сеть)

Приёмник FM диапазона

Диапазон частот 65 – 74 МГц
87,5 – 108 МГц
Чувствительность
..... 11 дБф (1,0 мкВ/ 75 Ом, моно, С/Ш: 30 дБ)
Пороговая чувствительность на уровне 50 дБ
..... 16 дБф (1,7 мкВ/ 75 Ом, моно)
Отношение сигнал/шум 70 дБ (IEC-A сеть)
Нелинейные искажения
..... 0,3% (при 65 дБф, 1 кГц, стерео)
Диапазон воспроизводимых частот
..... 30 – 15 000 Гц (Б 3 дБ)
Переходное затухание между стереоканалами
..... 40 дБ (при 65 дБф, 1 кГц)

Приёмник MW диапазона

Диапазон частот 531 – 1602 кГц (9 кГц)
Чувствительность 18 мкВ (С/Ш: 20 дБ)
Избирательность 50 дБ (±9 кГц)

Приёмник LW диапазона

Диапазон частот 153 – 281 кГц
Чувствительность 30 мкВ (С/Ш: 20 дБ)
Избирательность 50 дБ (±9 кГц)

Примечание:

- Внешний вид и характеристики изделия могут быть изменены без предварительного уведомления в целях усовершенствования конструкции.

PIONEER CORPORATION

4-1, MEGURO 1-CHOME, MEGURO-KU, TOKYO 153-8654, JAPAN

PIONEER ELECTRONICS (USA) INC.

P.O. Box 1760, Long Beach, California 90801, U.S.A.
TEL: (800) 421-1404

PIONEER ELECTRONIC (EUROPE) N.V.

Haven 1087 Keetberglaan 1, 9120 Melsele, Belgium
TEL: (0) 3/570.05.11

PIONEER ELECTRONICS AUSTRALIA PTY. LTD.

178-184 Boundary Road, Braeside, Victoria 3195, Australia
TEL: (03) 9586-6300

PIONEER ELECTRONICS OF CANADA, INC.

300 Allstate Parkway, Markham, Ontario L3R 0P2, Canada
TEL: (905) 479-4411

PIONEER ELECTRONICS DE MEXICO, S.A. de C.V.

San Lorenzo Num 1009 3er piso Desp. 302
Col. Del Valle, Mexico D.F. C.P. 03100
TEL: 5-688-52-90

Published by Pioneer Corporation.
Copyright © 1999 by Pioneer Corporation.
All rights reserved.

Publication de Pioneer Corporation.
Copyright © 1999 Pioneer Corporation.
Tous droits de reproduction et de traduction réservés.

Printed in Thailand
Imprimé en Thaïlande

Free Manuals Download Website

<http://myh66.com>

<http://usermanuals.us>

<http://www.somanuals.com>

<http://www.4manuals.cc>

<http://www.manual-lib.com>

<http://www.404manual.com>

<http://www.luxmanual.com>

<http://aubethermostatmanual.com>

Golf course search by state

<http://golfingnear.com>

Email search by domain

<http://emailbydomain.com>

Auto manuals search

<http://auto.somanuals.com>

TV manuals search

<http://tv.somanuals.com>