

**Multi-CD control High power cassette player  
with RDS tuner**

# **KEH-P8400R KEH-P8400R-W KEH-P7400R**

## **Operation Manual**



KEH-P8400R

**PIONEER®**  
*The Art of Entertainment*



## **Contents**

---

Before Using This Product .....	3
Basic Operation .....	5
Using the Remote Controller .....	6
Tuner Operation .....	8
Using RDS Functions .....	13
Using the Cassette Player .....	21
Cassette Player and Care .....	26
Using Multi-CD Players .....	27
Audio Adjustment .....	39
Other Functions .....	46
Detaching and Replacing the Front Panel .....	48
<b>Specifications .....</b>	<b>50</b>

# Before Using This Product

## About This Tuner/Cassette Player

- This product complies with the EMC Directives (89/336/EEC, 92/31/EEC) and CE Marking Directive (93/68/EEC).

The tuner frequencies on this Pioneer tuner/cassette player are allocated for use in Western Europe, Asia, the Middle East, Africa and Oceania. Use in other areas may result in improper reception. The RDS function operates only in areas with FM stations broadcasting RDS signals.

## About This Manual

This tuner/cassette player features a number of sophisticated functions ensuring superior reception and operation. All are designed for the easiest possible use, but many are not self-explanatory. This operation manual is intended to help you benefit fully from their potential and to maximize your listening enjoyment.

We recommend that you familiarize yourself with the functions and their operation by reading through the manual before you begin using the tuner/cassette player. It is especially important that you read and observe the "Precaution" on the next page and in other sections.

In this Operation Manual, the Basic Operation for each sound source is outlined at the beginning of its explanation, covering simple operation for that source, such as merely playing music.

This Operation Manual uses illustrations for the KEH-P8400R, KEH-P8400R-W. With the KEH-P7400R, the following points are different:

	KEH-P7400R	KEH-P8400R (-W)
Sub-woofer	without	with
Dolby NR	B	B, C
Scan Playback (Tape)	without	with
Display Patterns	Level Indicator	Spectrum Analyzer

## *Before Using This Product*

### **Resetting the Microprocessor**

---

The microprocessor must be reset under the following conditions:

When using this tuner/cassette player for the first time after installation.

When the machine fails to operate properly.

When strange (incorrect) messages appear on the display.

- **To reset the microprocessor, remove the front panel as described on page 48 and press the Reset button on the head unit with a pen tip or other pointed instrument.**

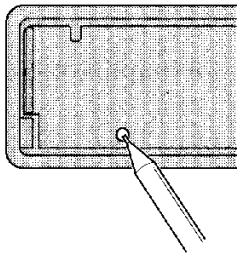

### **Precaution**

---

- The Pioneer CarStereo-Pass is for use only in Germany.
- Keep this manual handy as a reference for operating procedures and precautions.
- Always keep the volume low enough for outside sounds to be audible.
- Protect the tuner/cassette player from moisture.
- If the battery is disconnected, the preset memory will be erased and must be reprogrammed.

### **In Case of Trouble**

---

Should this product fail to operate properly, contact your dealer or nearest authorized Pioneer Service Station.

# Basic Operation

## Switching Power On

- Select the desired source (such as the tuner).

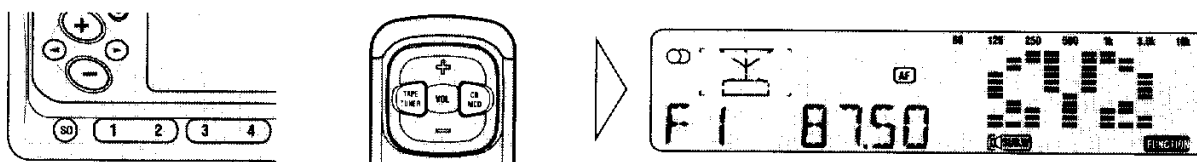

### ■ Head Unit:

Each press of the SO button selects the desired source in the following order:

Tape → Tuner → Multi-CD player → AUX → OFF

### ■ Remote Controller:

Each press of the TAPE/TUNER button selects the desired source in the following order:

Tape → Tuner → OFF

Each press of the CD/MCD button selects the desired source in the following order:

Multi-CD player → OFF

#### Note:

- In the following cases, the sound source will not change:
  - \* No Multi-CD player is connected to this unit.
  - \* No cassette tape is set in this unit.
  - \* No magazine is set in the Multi-CD player.
  - \* AUX (external input) is set to OFF. (See page 47.)

## Function Switching

Generally speaking, operation is conducted with Function ON. It is conducted with Function OFF in the following cases:

Tuner:

Preset Memory

Recalling Preset Stations

Multi-CD player:

Using the Head Unit for Disc Number Search

- Switch function OFF.

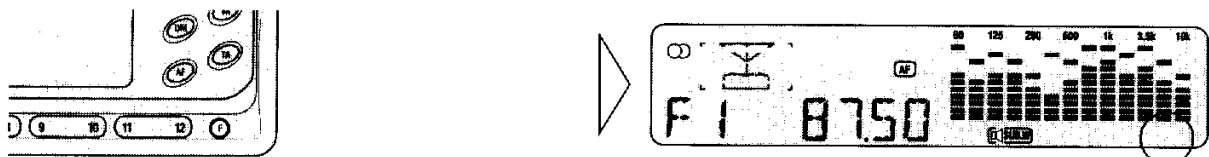

"FUNCTION" disappears

To switch function ON, repeat the preceding operation.

## Using the Remote Controller

This product is equipped with a remote controller for convenient operation.

- Point the controller in the direction of the front panel to operate.
- When the controller is not in use, attach it firmly to the center console with the provided Velcro tape.

### Precaution:

- Do not store the remote controller in high temperatures or direct sunlight.
- The controller may not function properly in direct sunlight.
- Do not let the remote controller fall onto the floor, where it may become jammed under the brake or accelerator pedal.

### ■ Batteries

- **Remove the cover on the back of the remote controller and insert the batteries with the (+) and (-) poles pointing in the proper direction.**

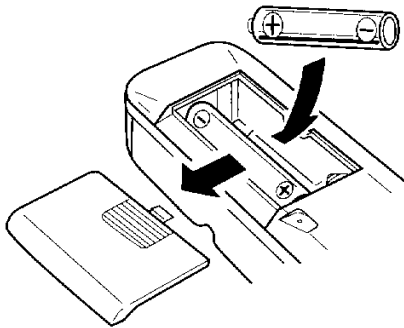

### Note:

- Use only **AAA** or **IEC R03** 1.5 V batteries.

### Precaution:

- Remove the batteries if the remote controller is not used for a month or longer.
- Do not attempt to recharge the supplied batteries.
- Do not mix new and used batteries.
- If the event of battery leakage, wipe the remote controller completely clean and install new batteries.

## Remote Controller Learn Function

The remote controller's Learn function enables you to program the LRN button to perform the functions of any head unit button, except the Open function.

**1. Select the Learn mode.**

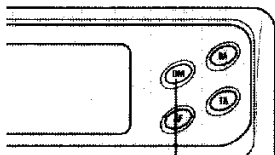

HOLD for 2 seconds

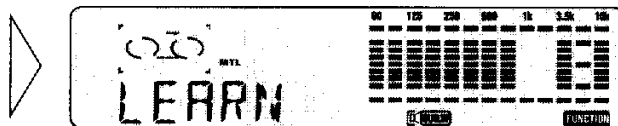

**2. Press the button on the head unit whose function you want the remote controller to perform within 8 seconds.**

**3. Confirm that the function of the button you have just programmed operates correctly.**

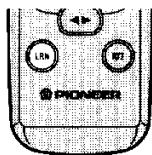

# Tuner Operation

## Basic Operation of Tuner

### 1. Select Tuner. (See page 5.)

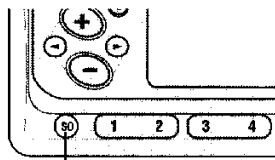

Each press changes the Source ...

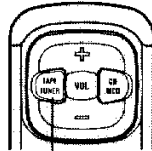

Each press changes the Source ...

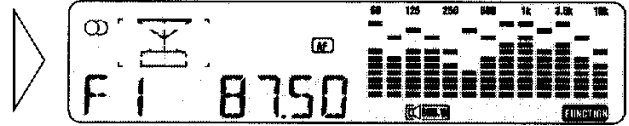

The program service name or frequency appears on the display.  
("OO" indicator lights when a stereo station is selected.)

### 2. Select the desired band.

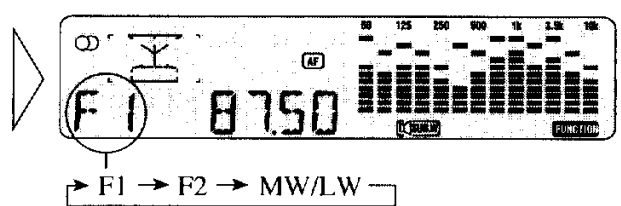
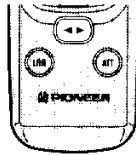
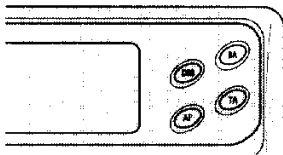

### 3. Tune the receiver to a higher or lower frequency.

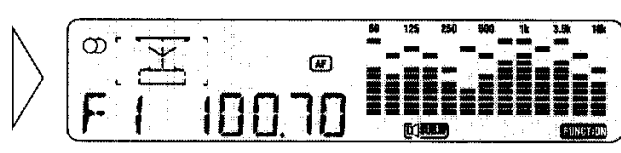
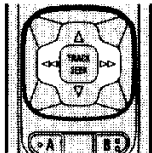
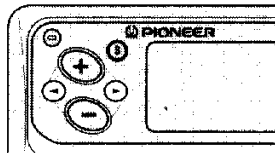

The tuner automatically seeks out and receives broadcasting stations.

#### Note:

- To select a weak broadcasting station that cannot be tuned in with the Seek Tuning function, follow the steps for "Manual Tuning" on the next page.

### 4. Raise or lower the volume.

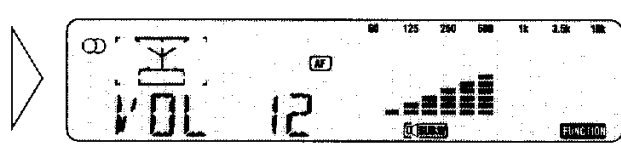
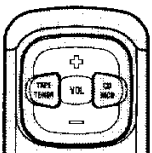
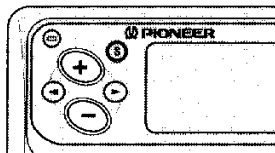

### 5. Select another source (such as the cassette player) or turn the source OFF. (See page 5.)

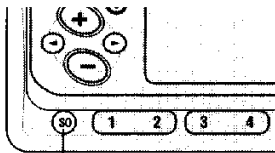

Each press changes the Source ...

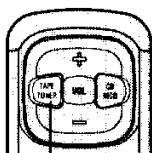

Each press changes the Source ...

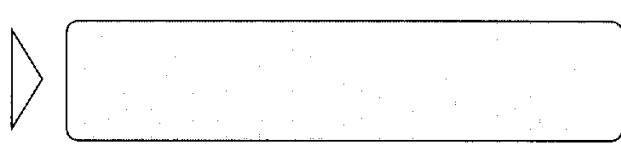



## AF Function Switching

This tuner/cassette player's AF function can be switched ON and OFF. AF should be switched OFF for normal tuning operations.

- **Switch AF OFF.**

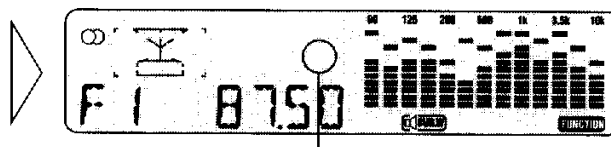
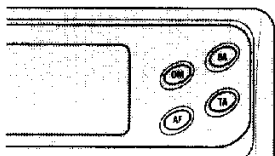

"AF" disappears

To switch AF ON, repeat the preceding operation.

## Manual Tuning

1. **Switch to the Manual tuning mode.**

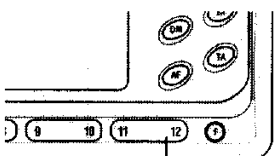

HOLD for 2 seconds



"MANU"

**Note:**

- If you repeat the preceding operation, the system switches to Seek Tuning mode.

2. **Tune the receiver to higher or lower frequency.**

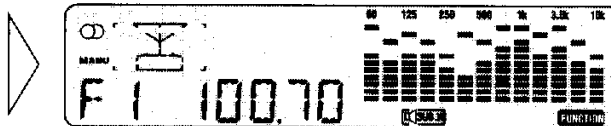
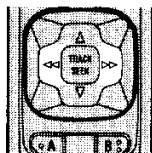
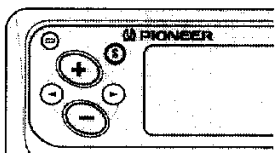

The frequency changes step by step.

# Tuner Operation

## Local Seek Tuning

This mode selects only stations with especially strong signals.

- Enter the Local mode.

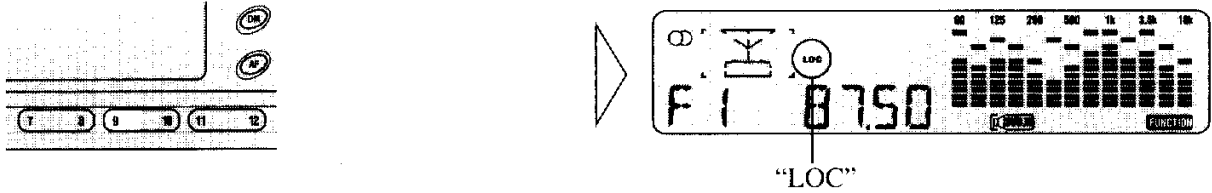

To cancel the Local mode, repeat the preceding operation.

## Preset Tuning

Up to 18 FM stations (12 in F1 (FM1) and 6 in F2 (FM2)) and 6 MW/LW stations can be stored in memory.

Store the stations in memory under buttons 1–6 (F1:1–12) beforehand with the BSM (Best Stations Memory) or Preset Memory function.

## BSM (Best Stations Memory)

The BSM function stores stations in memory automatically.

- Enter the BSM mode.

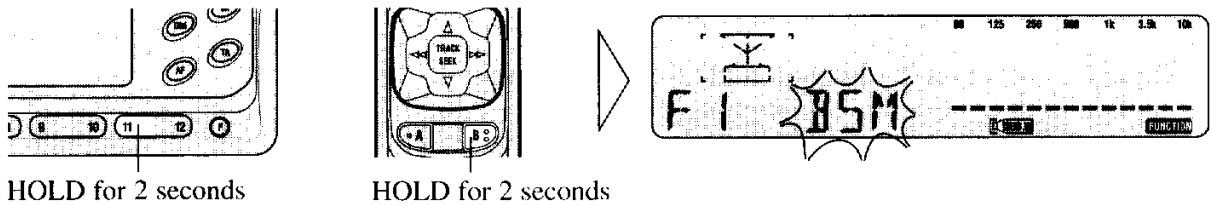

The stations with the strongest signals will be stored under buttons 1–6 (F1: 1–12) and in order of their signal strength.

- To cancel the process before memorization is complete.

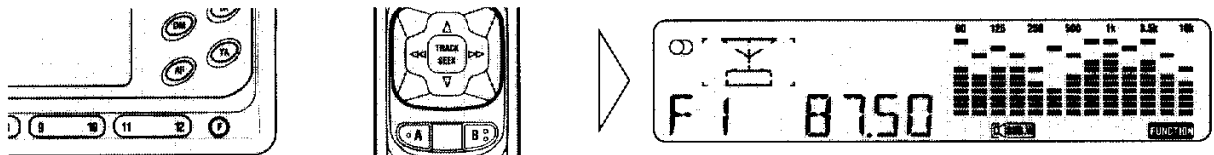

## Preset Memory

The Preset Memory function stores stations in memory manually.

1. Select the station whose frequency you want to store in memory.
2. Turn Function OFF.

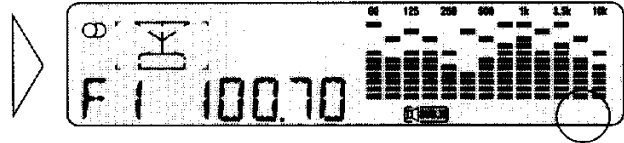
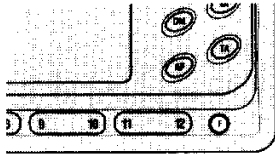

"FUNCTION" disappears

**Note:**

- Preset stations 1–6 can also be selected with Function ON. If F2 band or MW/LW band is selected, switching between Function ON and Function OFF is not possible.

3. Press one of buttons 1–6 (F1: 1–12) for 2 seconds or longer to store the desired stations.

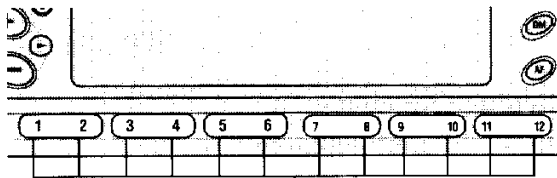

HOLD for 2 seconds

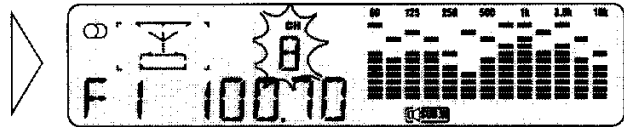

The station is stored in memory under the selected button.

4. When you have stored all the desired stations in memory, turn Function ON.

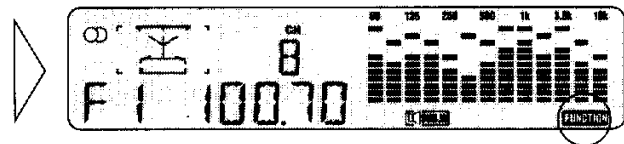
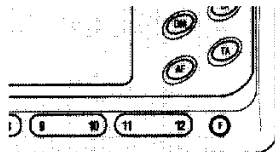

"FUNCTION"

# Tuner Operation

## Recalling Preset Stations

There are 2 ways to recall preset stations.

### ■ Remote Controller:

- Recall a station preset under buttons 1–6 (F1: 1–12).

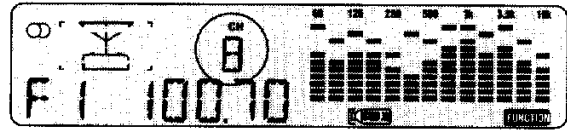
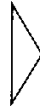
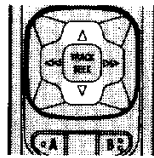

### ■ Head Unit:

#### 1. Turn Function OFF.

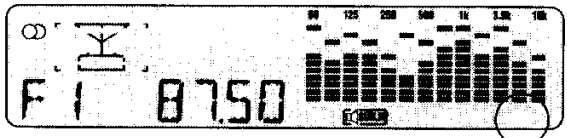
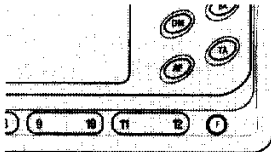

“FUNCTION” disappears

#### Note:

- Preset stations 1–6 can also be selected with Function ON. If F2 band or MW/LW band is selected, switching between Function ON and Function OFF is not possible.

#### 2. Press one of buttons 1–6 (F1: 1–12) to recall a station preset under that button.

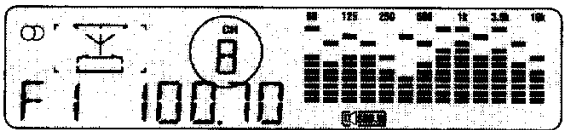
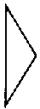
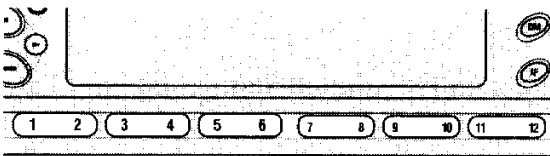

#### 3. Turn Function ON after recalling preset station.

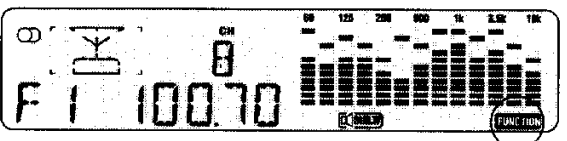
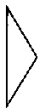
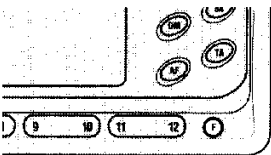

“FUNCTION”

## What is RDS?

RDS (Radio Data System) is a system for transmitting data along with FM programs. This data, which is inaudible, provides a variety of features such as: program service name, program type display, traffic announcement standby, automatic tuning and program type tuning, intended to aid radio listeners in tuning to a desired station.

**Note:**

- RDS service may not be provided by all stations.
- RDS functions, like AF (Alternative frequencies search) and TA (Traffic Announcement standby), are only active when your radio is tuned to RDS stations.

## Program Service Name Display

With this function, the names of networks/stations providing RDS services replace the frequency on the display a few seconds after they are tuned in.

### ■ Displaying the Frequency

- Display the frequency.



HOLD for 2 seconds



The frequency of the current station is displayed until the button is released.

### ■ Displaying PTY Information

- Display PTY Information.

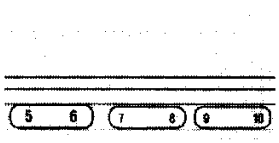

PTY (Program Type ID code) information for the currently tuned station appears on the display for 8 seconds. The information is correlated with the list in the section “PTY Search Setting Function” on page 18.

If the currently tuned station is not broadcasting a PTY code or its PTY code is not among those listed in the section “PTY Search Setting Function” on page 18, “NO PTY” appears on the display.



## AF Function

The AF (Alternative Frequencies search) function is used to search for other frequencies in the same network as the currently tuned station. It automatically retunes the receiver to another frequency in the network which is broadcasting a stronger signal when there are problems with reception of the currently tuned station or better reception is possible on a different frequency.

### Note:

- AF tunes the receiver only to RDS stations when you use Seek tuning or BSM Auto Memory with the "AF" indicator ON.
- When you recall a preset station, the tuner may update the preset station with a new frequency from the station's AF list. (This is only available when using presets on the FMI band.) No preset number appears on the display if the RDS data for the station received differs from that for the originally stored station.
- Sound may be temporarily interrupted by another program during an AF frequency search.
- When the tuner is tuned to a non-RDS station, the "AF" indicator flashes.
- AF can be switched ON or OFF independently for each FM band.

### ■ Activating/deactivating the AF Function

AF is set to ON by default.

- Turn AF to OFF.

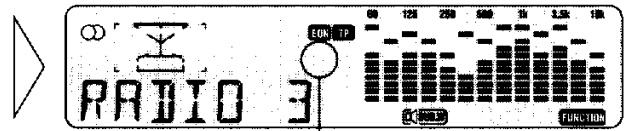
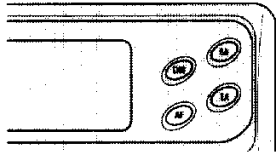

"AF" disappears

To turn AF back ON, repeat the preceding operation.

## PI Seek function

The tuner searches for another frequency broadcasting the same programming. "PI SEEK" appears on the display and the radio volume is muted during a PI Seek. The muting is discontinued after completion of the PI Seek, whether or not the PI seek has succeeded. If the PI Seek is unsuccessful, the tuner returns to the previous frequency.

### ■ Auto PI Seek

If the tuner fails to locate a suitable alternative frequency or the broadcasting signal is too weak for proper reception, the PI Seek will automatically start.

## ■ Preset Station PI Seek

When preset stations cannot be recalled, as when traveling long distances, the unit can be set to perform PI Seek also during preset recall. The default setting for PI Seek is OFF.

- To switch PI Seek ON, hold down button 2 while turning the ignition key from OFF (Lock) to ON (ACC).

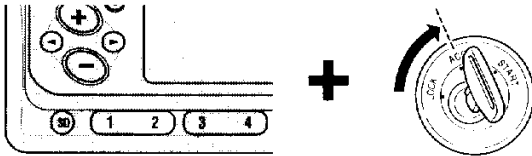

To switch PI Seek OFF, repeat the preceding operation.

## REG Function

When AF is used to retune the tuner automatically, REG (regional) limits the selection to stations broadcasting regional programs.

### ■ Activating/Deactivating REG

The REG function can be turned ON or OFF independently for each FM band.

- Activate REG while in an FM band.

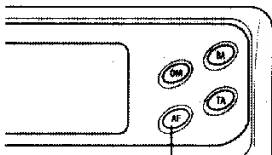

HOLD for 2 seconds

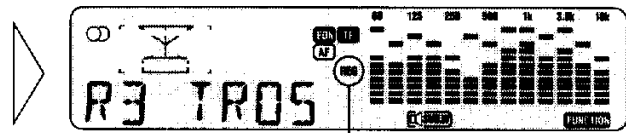

"REG"

To exit the REG mode, repeat the preceding operation.

### Note:

- Regional programming and regional networks are organized differently depending on the country (i.e., they may change according to the hour, state or broadcast area).
- The preset number may disappear on the display if the tuner tunes in a regional station which differs from the originally set station.

## TA Function

The TA (Traffic Announcement standby) function lets you receive in-traffic announcements automatically, no matter what source (tuner, cassette player or multi-CD player) you are listening to. The TA function can be activated for either a TP station (a station that broadcasts traffic information) or an EON TP station (a station carrying information which cross-references TP stations).

### ■ Activating/Deactivating the TA Function

#### 1. Tune in a TP or EON TP station.

The “TP” indicator lights when the tuner is tuned to a TP station, and both the “EON” and “TP” indicators light when it is tuned to an EON TP station.

#### 2. Activate the TA function.

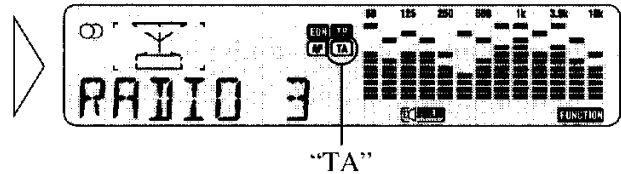
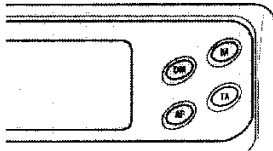

The “TA” indicator lights, indicating that the tuner is waiting for traffic announcements.

Repeat the preceding operation when no traffic announcement is being received to deactivate the TA function.

#### Note:

- Only the (+), (-), TA, AF and SO buttons can be used during traffic announcement reception.
- The system switches back to the original source following traffic announcement reception.
- The TA function can be activated from the cassette player or multi-CD player mode if the tuner was last set to the FM band but not if it was last set to the MW/LW band.
- If the tuner was last set to FM, turning on the TA function lets you operate other tuning functions while listening to a cassette or CD.
- Only TP or EON-TP stations are tuned in during the Seek Tuning mode when the “TA” indicator is ON.
- Only TP or EON-TP stations are stored by BSM when the “TA” indicator is ON.



## ■ Canceling Traffic Announcements

- Press the TA button while a traffic announcement is being received to cancel the announcement and return to the original source.

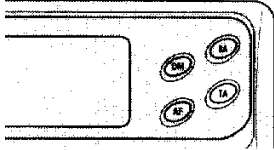

The announcement is canceled but the tuner remains in the TA mode until the TA button is pressed again.

## ■ Adjusting the TA Volume

When a traffic announcement begins, the volume adjusts automatically to a preset level to enable you to hear the announcement clearly.

- Set the volume by adjusting it during reception of a traffic announcement.

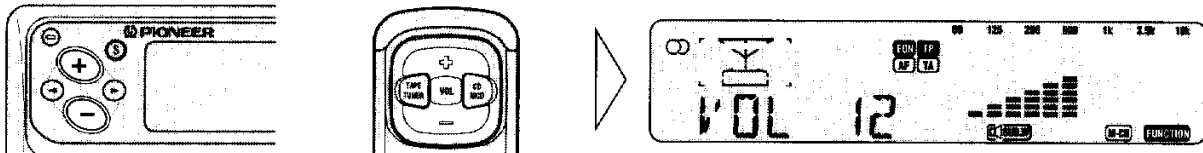

The newly set volume is stored in memory and recalled for subsequent traffic announcements.

### Note:

- Cellular telephone muting is activated for calls received during traffic announcement reception. (See page 46 for cellular telephone muting information.)
- Volume attenuator is canceled if a traffic announcement is received in the Volume Attenuator mode. (See page 39 for volume attenuator muting information.)

## ■ TP Alarm function

- About 30 seconds after the “TP” or “EON” indicator is extinguished due to a weak signal, a 5 second beep sounds to remind you to select another TP or EON-TP station.
- **If you are listening to the tuner, tune in another TP station or EON-TP station.**  
In the cassette player or multi-CD player mode, the tuner automatically seeks out the TP station with the strongest signal in the current area 10 seconds after “TP” disappears from the display.

## PTY Function

The PTY function enables you to select stations by the type of programming they broadcast (PTY Search). It also provides automatic tuning to emergency broadcasts (PTY Alarm).

### ■ PTY Search Setting Function

#### 1. Enter the PTY Search setting mode.

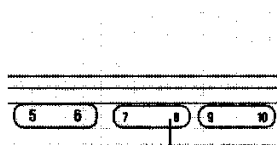

HOLD for 2 seconds

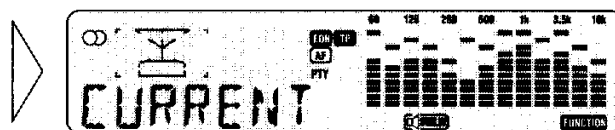

The "PTY" indicator lights and the name of a program type appears on the display for 5 seconds.

#### Note:

- CURRENT sets desired PTY to the program type of the current station (only for RDS stations broadcasting PTY information).

#### 2. Select one of the following PTYs:

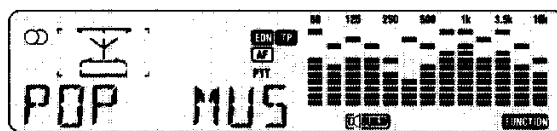
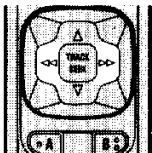
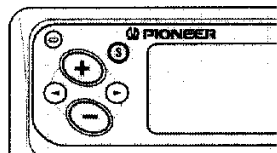

#### Note:

- |               |  |
|---------------|--|
| 1. AFFAIRS:   | Topical programs expanding upon the news.                                  |
| 2. CLASSICS:  | Serious classics; performances of major orchestral works.                  |
| 3. CULTURE:   | Programs concerned with any aspect of national or regional culture.        |
| 4. DRAMA:     | All radio plays and serials.   |
| 5. EASY MUS:  | "Easy listening" music.  |
| 6. EDUCATE:   | Educational programs.  |
| 7. INFO:      | General information and advice.  |
| 8. L, CLASS:  | Light classics; classical music for non-specialist appreciation.           |
| 9. NEWS:      | Short accounts of facts, events, publicly expressed views, reportage, etc. |
| 10. OTH MUS:  | Other types of music, such as, Jazz, R & B, Folk, Country, Reggae.         |
| 11. POP MUS:  | Commercial music of popular appeal.  |
| 12. ROCK MUS: | Contemporary modern music.   |
| 13. SCIENCE:  | Programs about nature, science and technology.                             |
| 14. SPORT:    | Programs concerned with any aspect of sports.                              |
| 15. VARIED:   | Light entertainment programs.  |

3. When the desired programming type appears on the display, return to the normal display.

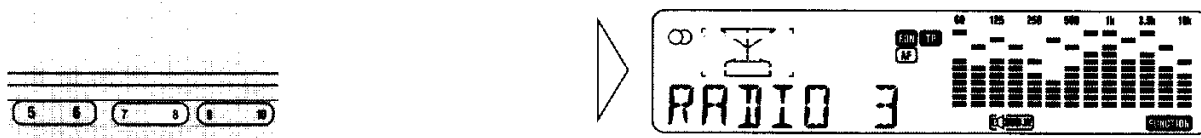

■ **PTY Search Function**

- **Initiate a PTY search.**

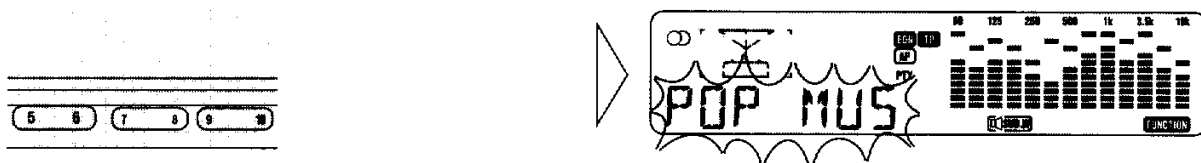

The tuner searches for a station broadcasting the desired PTY.

**Note:**

- The program of some stations may differ from that indicated by the transmitted PTY.
- If no station broadcasting the selected programming type is found, "NO PTY" is displayed for about 2 seconds, and the tuner returns to the original station.

■ **PTY Alarm**

PTY Alarm is a special PTY code for announcements regarding emergencies such as natural disasters. When the tuner receives the radio alarm code, "ALARM" appears on the display and the volume adjusts to the TA volume. When the station stops broadcasting the emergency announcement, the system returns to the previous source.

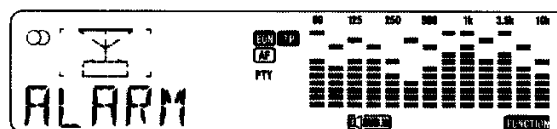

**Note:**

- Only the (+), (-), TA, AF and SO buttons can be used during emergency announcement reception.
- The system switches back to the original source following emergency announcement reception.

## Using RDS Functions

### ■ Canceling Emergency Announcements

- Press the TA button during emergency announcement reception to cancel the announcement and return to the previous source.

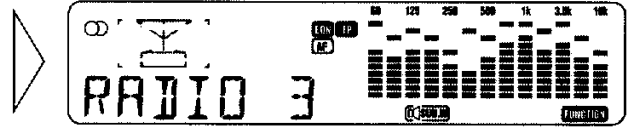
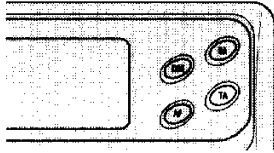

### Tuning Step Adjustment

Normally set at 50 kHz during Seek tuning in the FM mode, the tuning step changes to 100 kHz when the AF or TA mode is activated. It may be preferable to set tuning step to 50 kHz in the AF mode.

- Turn the ignition from OFF (Lock) to ON (ACC) while holding down button 1.

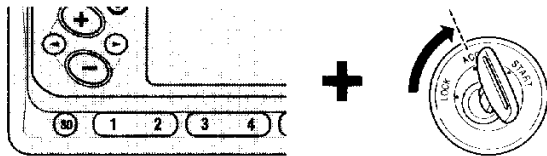

#### Note:

- The tuning step remains set at 50 kHz during Manual tuning.
- The tuning step returns to 100 kHz if the battery is temporarily disconnected or the Reset button is pressed.

# Using the Cassette Player

## Basic Operation of Cassette Player

1. Open the front panel and insert the cassette tape.

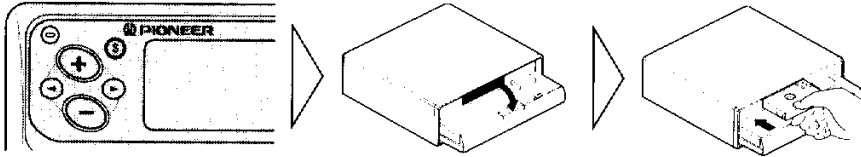

2. Close the front panel by swinging it gently upward.

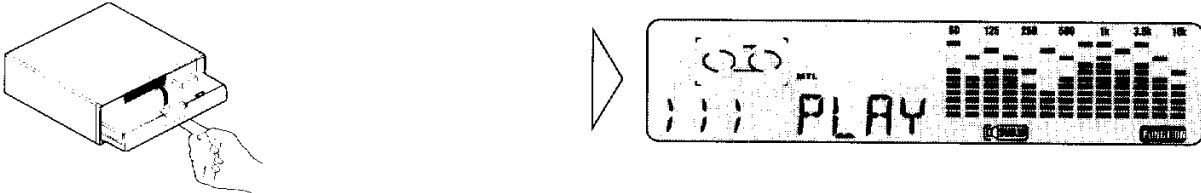

“MTL” appears automatically when a metal or chrome tape is inserted.  
Nothing is displayed for a normal tape.

3. Switch tape playback from side A to side B, or vice versa.

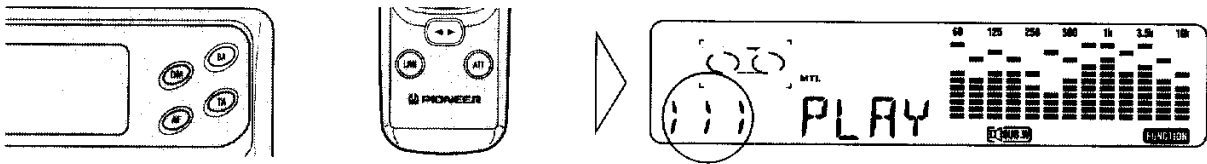

4. Raise or lower the volume.

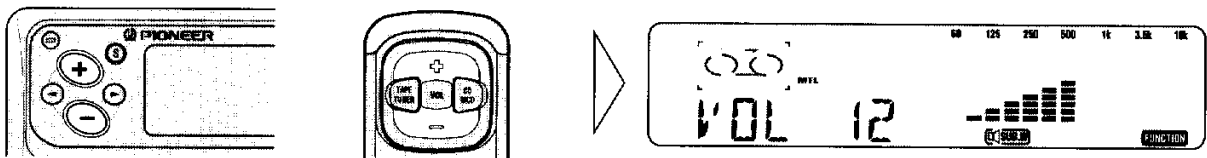

5. Open the front panel and remove the cassette tape.

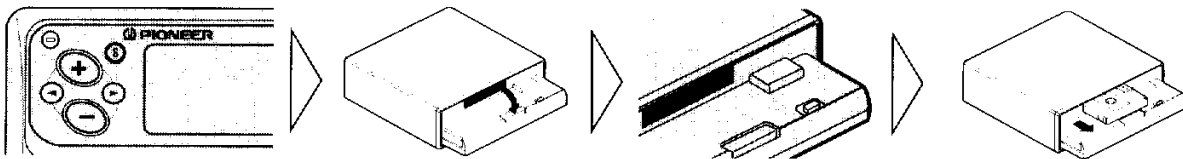

Be sure to close the front panel after removing the cassette tape.

### Note:

- The Tape function can be turned ON/OFF with the cassette tape remaining in this product. (See page 5.)

## Fast Forward/Rewind and Music Search

### ■ Fast Forward and Forward-Music Search

- While “FF” is displayed, the system fast-forwards the cassette tape to the end of the current side.
- While “F-MS” is displayed, the system winds the tape forward to the beginning of the next song, then play begins from that point.

- **Select the desired mode in the following order:**

FF → F-MS → Normal playback

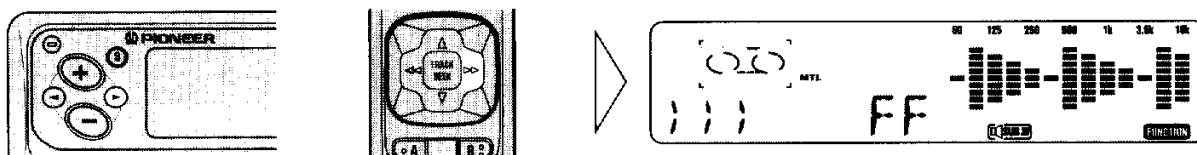

**Note:**

- Fast Forward (FF) and Forward-Music Search (F-MS) can be canceled by pressing the BA or ◀▶ button during FF or F-MS operation.

### ■ Rewind and Rewind-Music Search

- While “REW” is displayed, the system rewinds the cassette tape to the beginning of the current side.
- While “R-MS” is displayed, the system rewinds the tape to the beginning of the current song, then play begins from that point.

- **Select the desired mode in the following order:**

REW → R-MS → Normal playback

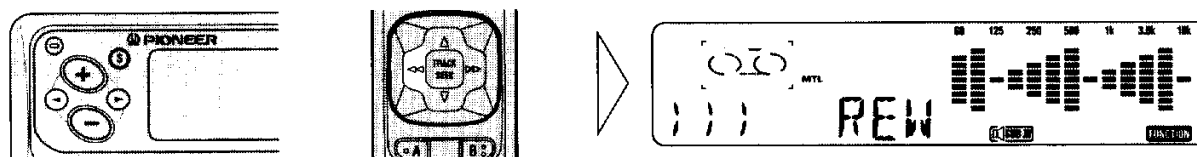

**Note:**

- Rewind (REW) and Rewind-Music Search (R-MS) can be canceled by pressing the BA or ◀▶ button during the REW or R-MS operation.

## Dolby NR

When playing back a cassette tape recorded with Dolby NR, switch to the same type of Dolby NR as used when making the recording.

- **Switch to the Dolby NR mode in the following order:**

KEH-P8400R, KEH-P8400R-W

Dolby B NR → Dolby C NR → Cancel

KEH-P7400R

Dolby B NR → Cancel

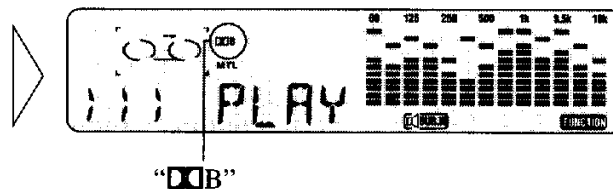
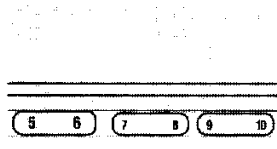

“**DDB**” appears when you switch to Dolby B NR mode.

“**DDB**” appears when you switch to Dolby C NR mode.

**Note:**

- Dolby noise reduction manufactured under license from Dolby Laboratories Licensing Corporation.  
“DOLBY” and the double-D symbol are trademarks of Dolby Laboratories Licensing Corporation.

## Blank Skip

This function fast-forwards to the next song automatically if there is a long period of silence (12 seconds or longer) between songs.

- **Switch the blank skip function ON.**

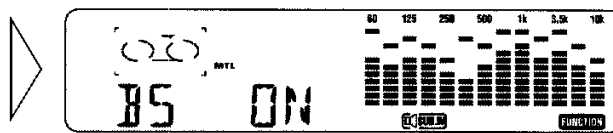
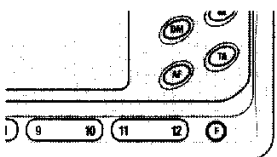

To cancel the blank skip function, repeat the preceding operation.

# Using the Cassette Player

## Radio Intercept

This function allows you to listen to the radio during tape fast-forwarding/rewinding.

**Note:**

- The radio intercept function does not work during a Music Search operation.

- **Switch to the radio intercept mode.**

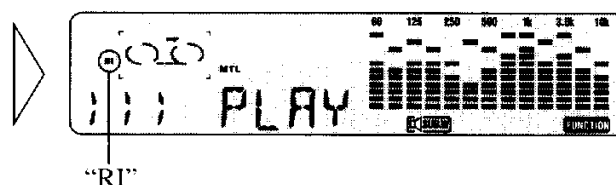
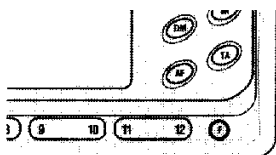

To cancel the radio intercept mode, repeat the preceding operation.

## Scan Playback (KEH-P8400R, KEH-P8400R-W)

This function plays approximately the first 10 seconds of each song in succession. This is useful for finding a particular song you want to hear.

1. **Switch the scan playback ON.**

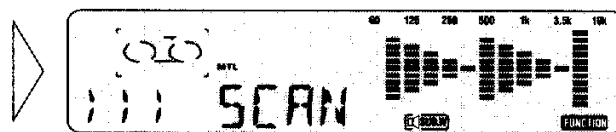
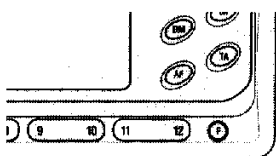

The first 10 seconds of each song is played in succession.

2. **Cancel scan playback when you find the song you want to hear.**

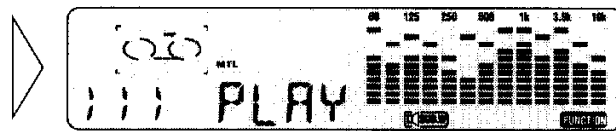
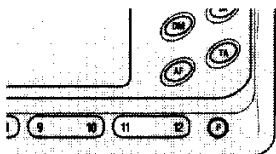



## Repeat Playback

The repeat function lets you hear the same song over again.

- Switch the repeat function ON.

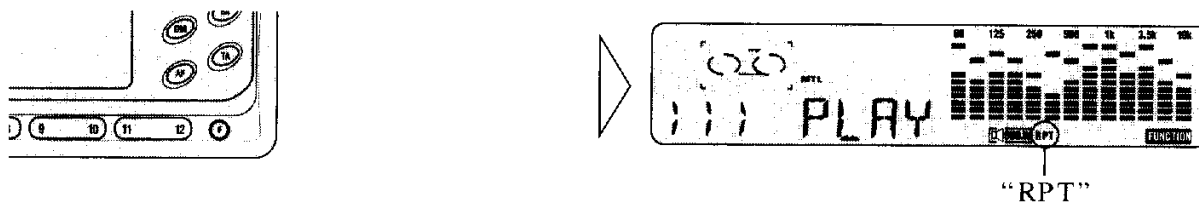

To cancel the repeat function, repeat the preceding operation.

## Frequency Level Expander (FLEX)

This feature corrects for reduced high frequencies so that even old tapes and poorly recorded tapes can be enjoyed with better sound quality.

- Switch the FLEX function ON.

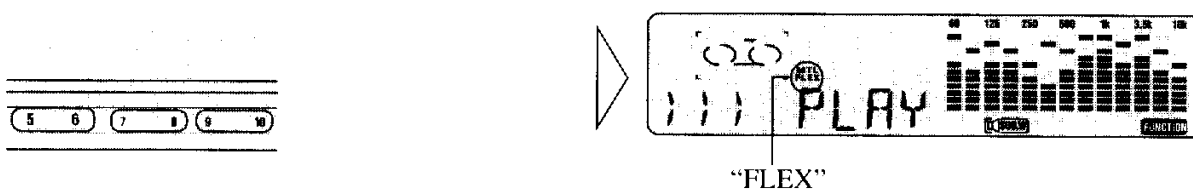

To cancel the FLEX function, repeat the preceding operation.

# Cassette Player and Care

## Precaution

---

### ■ About the Cassette Player

- A loose or warped label on a cassette tape may interfere with the eject mechanism of the unit or cause the cassette to become jammed in the unit. Avoid using such tapes or remove such labels from the cassette before attempting use.
- The music search, scan playback and repeat functions may not work properly with the following kinds of recorded tapes because the gap between songs cannot be found correctly.
  - \* A tape with a gap of 4 seconds or less between songs.
  - \* A tape containing dialog, etc., with pauses lasting for 4 seconds or longer.
  - \* A tape with an extremely quiet passage in the music lasting for 4 seconds or longer.

### ■ About Cassette Tapes

- Do not use tapes longer than C-90 type (90 min.) cassettes. Longer tapes can interfere with tape transport.
- Storing cassettes in areas directly exposed to sunlight or high temperatures can distort them and subsequently interfere with tape transport.



- Store unused tapes in a tape case where there is no danger of them becoming loose or being exposed to dust.

## Cleaning the Head

---

If the heads become dirty, the sound quality will deteriorate and there will be sound dropouts and other imperfections in performance. In this case, the head must be cleaned.

# Using Multi-CD Players

This product can control one or more multi-CD players.

## Basic Operation of Multi-CD Players

### 1. Select the multi-CD player source (See page 5).

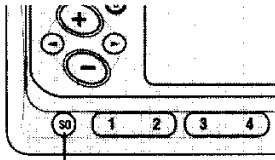

Each press changes the Source ...

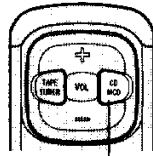

Each press changes the Source ...

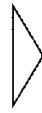

#### Note:

- The multi-CD player may perform a preparatory operation, such as verifying the presence of a disc or reading disc information, when the power is turned ON or a new disc is selected for playback. "READY" is displayed.
- If the multi-CD player cannot operate properly, an error message such as "ERROR-80" (no disc) is displayed. Refer to the multi-CD player owner's manual.

### 2. Select the desired disc.

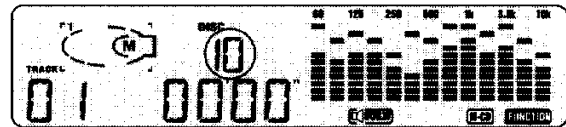
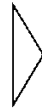
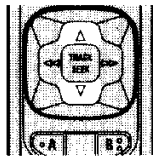

### 3. Reverse or advance track by track.

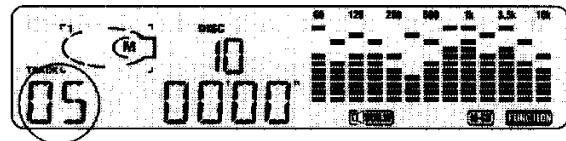
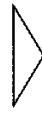
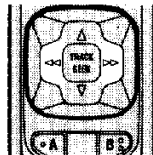
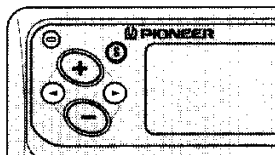

### 4. Raise or lower the volume.

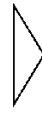
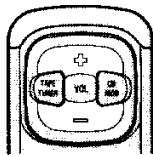
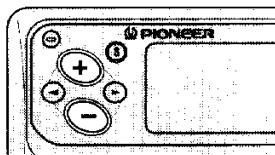

### 5. Select another source (such as the cassette player) or turn the source OFF (See page 5).

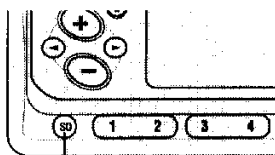

Each press changes the Source ...

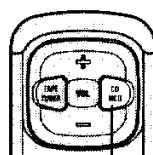

Each press changes the Source ...

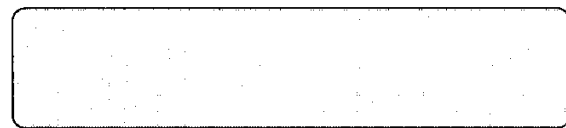

## Switching the Multi-CD Player

It is possible to connect up to four multi-CD players by means of a multiple installation adapter. When two or more multi-CD players are installed, their priorities must be specified. Follow the multi-CD player instructions carefully, and set the address switches properly.

- Select the multi-CD player you want to use.

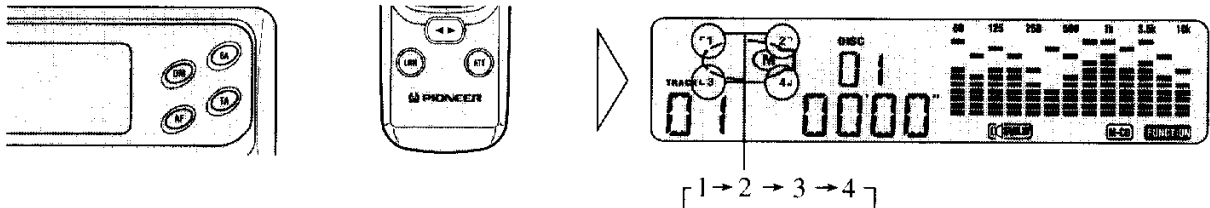

## Using the Head Unit for Disc Number Search

### 1. Turn Function OFF.

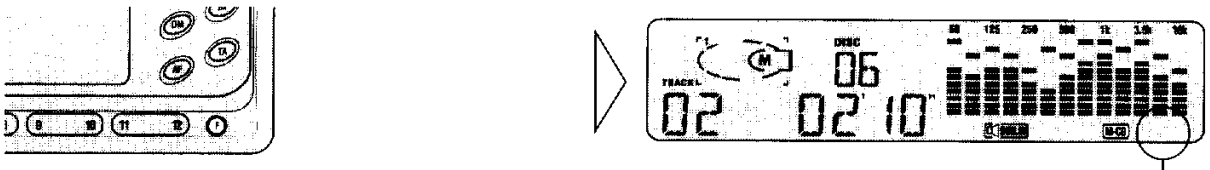

#### Note:

- Discs 1–6 can also be selected with Function ON. If a six-disc multi-CD player is installed, switching between Function ON and Function OFF is not possible.

### 2. Press one of buttons 1–12 to select a disc.

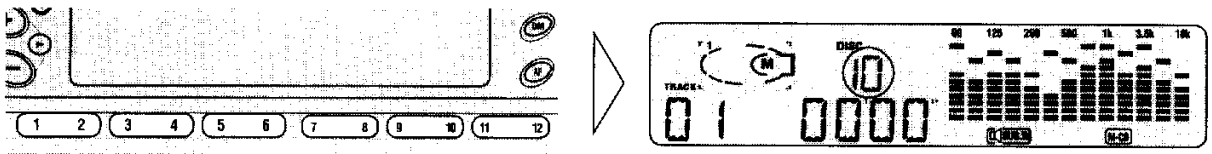

### 3. Turn Function ON.

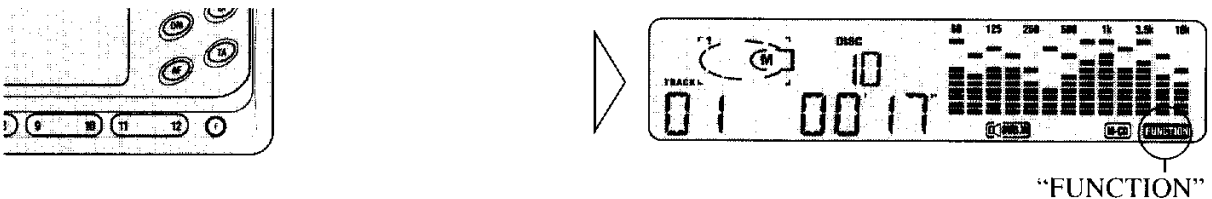

## Fast-forward/Reverse

This feature enables you to advance or reverse at high speed between tracks.

### 1. Switch to the manual mode.

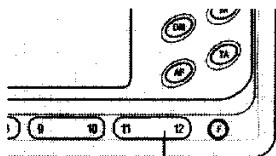

HOLD for 2 seconds

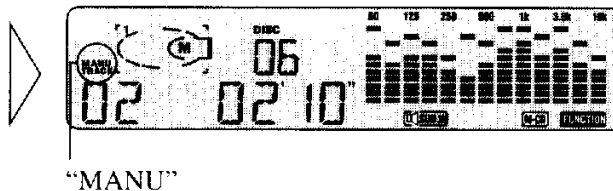

If you repeat the preceding operation, the system switches to Track Search mode.

### 2. To reverse or fast-forward through tracks, hold down the (◀) or (▶) button.

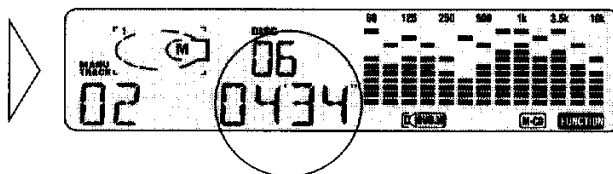
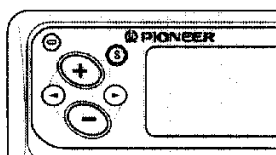

## Pause

- Stop playback temporarily.

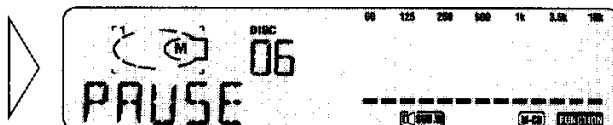
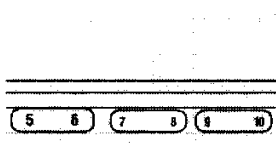

Repeating the preceding operation restarts the system.

## Multi-CD Player Repeat Modes

Multi-CD players offer four repeat modes: One-track Repeat, Disc Repeat, Multi-CD player Repeat and All Repeat. Multi-CD player Repeat is the default mode (normal play) when one or more multi-CD players is installed.

- **Select the desired repeat mode in the following order:**

One-track Repeat (“RPT” indicator lights) → Disc Repeat (“DISC” indicator lights) → Multi-CD player Repeat (“M-CD” indicator lights) → ALL Repeat

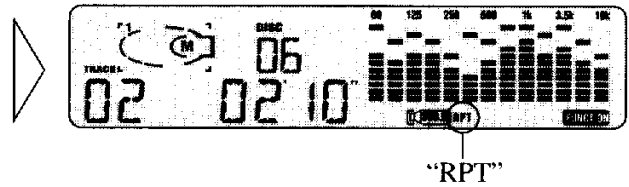
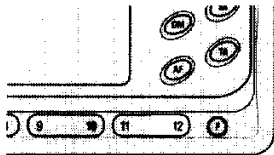

**Note:**

- All Repeat is available only when two or more multi-CD players are installed.

- **Multi-CD player repeat modes**

Mode	Operation
One-track Repeat	Plays current track repeatedly. <ul style="list-style-type: none"> <li>• When Track Number Search or fast forward/reverse is performed, the mode returns to the Disc Repeat mode.</li> <li>• When a different disc or multi-CD player is selected, the mode switches to the Multi-CD player Repeat mode.</li> </ul>
Disc Repeat	Plays current disc is played repeatedly. <ul style="list-style-type: none"> <li>• When a different disc or multi-CD player is selected, the mode switches to the Multi-CD player Repeat mode.</li> </ul>
Multi-CD player Repeat (normal play)	Plays all discs loaded in the multi-CD player magazine repeatedly in order, starting with the first disc.
All Repeat	Plays all discs in the magazines of all multi-CD players in order.

## Multi-CD Player Random Play

Random Play is available when one or more multi-CD players are in use.

- **Switch Random Play ON.**

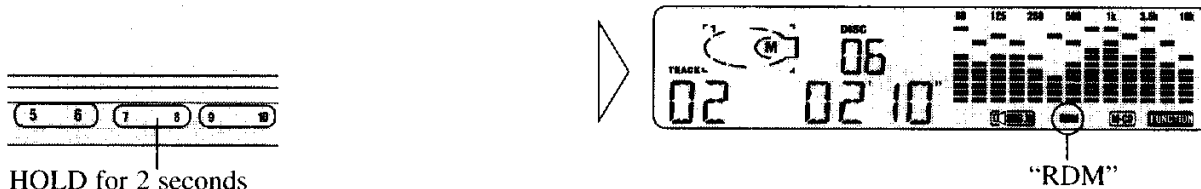

“DISC” indicator lights and “RDM” appears on the display in the One-track Repeat or Disc Repeat mode, “M-CD” indicator and “RDM” in the Multi-CD player Repeat mode and “RDM” in the All Repeat mode.

Cancel Random Play, repeat the preceding operation.

**Note:**

- Since playback is random, the same track may be repeated consecutively.

### ■ Multi-CD player Random Play options

Mode	Operation
One-track Repeat	The mode returns to the Disc Repeat mode, and all tracks on the current disc are played randomly.
Disc Repeat	All tracks on the current disc are played randomly.
Multi-CD player Repeat	All tracks on the discs in the multi-CD player magazine are played randomly.
All Repeat	All tracks on the discs in the magazines of all the installed multi-CD players in order.

## Multi-CD Player Scan Play

When one or more multi-CD players are installed, the first 10 seconds or so of each track on a disc are scanned in the One-track Repeat and Disc Repeat modes and the first tracks of each disc in the Multi-CD player Repeat and All Repeat modes.

### 1. Switch Scan Play ON.

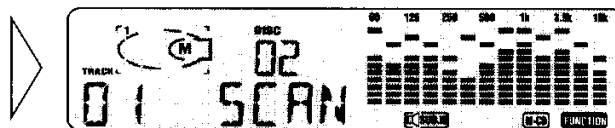
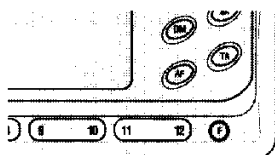

“DISC” indicator lights and “SCAN” is displayed in the One-track Repeat or Disc Repeat modes and “M-CD” indicator and “SCAN” in the Multi-CD player Repeat mode and “SCAN” in the All Repeat mode.

### 2. When you hear the track you are looking for, cancel Scan Play.

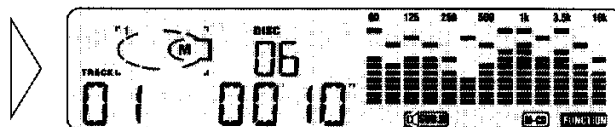
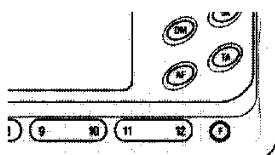

Playback of the current track or disc will continue.

#### Note:

- Scan Play is canceled automatically after all the tracks or discs have been scanned.

### ■ Multi-CD player Scan Play options

Mode	Operation
One-track Repeat	The mode returns to the Disc Repeat mode and all tracks on the current disc are scanned.
Disc Repeat	All tracks on the current disc are scanned.
Multi-CD player Repeat	The first tracks of all the discs in the multi-CD player magazine are scanned.
All Repeat	The first tracks of all the discs in the magazines of all the installed multi-CDs are scanned.



## ITS (Instant Track Selection)

The ITS function allows you to search for the track you wish to play back when one or more multi-CD players are installed. Your multi-CD player's ADPS (Automatic Disc Program Selection) function allows you to carry out Disk Title Input for up to 100 discs and to program up to 99 tracks on each disc for automatic playback. After 100 discs have been programmed, data for a new disc will overwrite the data for the disc that has not been played back for the longest time.

### ■ ITS Programming

ITS programming can be conducted in any multi-CD player playback mode except ITS playback.

1. Play the track you wish to program.

2. Program the desired track.

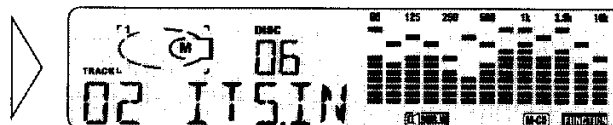
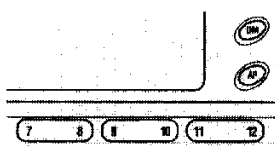

### ■ ITS Playback

ITS playback can be performed in any repeat mode.

• The system performs ITS playback.

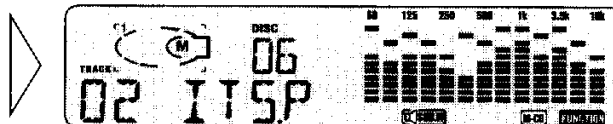
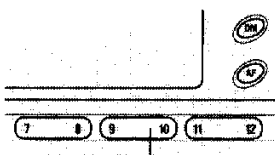

HOLD for 2 seconds

“DISC” indicator lights and “ITS.P” is displayed in the One-track Repeat or Disc Repeat mode, “M-CD” indicator and “ITS.P” in the Multi-CD player Repeat mode and “ITS.P” in the All Repeat mode.

The ITS programmed tracks are played back in order from first to last.

#### Note:

- If no track in the current range is programmed for ITS playback, “EMPTY” is displayed.

## Using Multi-CD Players

- To cancel ITS playback.

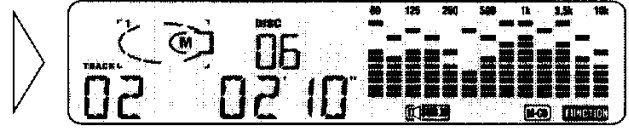
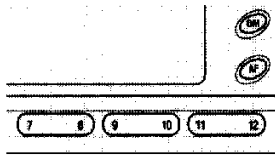

### ■ Multi-CD player ITS play

Mode	Operation
One-track Repeat	The mode returns to the Disc Repeat mode and all programmed tracks on the current disc are played.
Disc Repeat	All programmed tracks on the current disc are played.
Multi-CD player Repeat	All programmed tracks on the discs in the multi-CD player magazine are played back. <ul style="list-style-type: none"> <li>• If there are no programmed tracks on the current disc, ITS advances to the next disc.</li> </ul>
All Repeat	The programmed tracks on all the discs in the magazines of all the installed multi-CD are played back. <ul style="list-style-type: none"> <li>• If there are no programmed tracks on the current disc (or multi-CD player), ITS advances to the next disc (or multi-CD player).</li> </ul>

## Erasing ITS Programs

ITS programs for up to 100 discs are stored permanently until you erase them.

### ■ Erase a track program

- Select the track you wish to erase, then hold down button 9 for 2 seconds or longer during ITS playback.

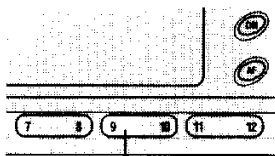

HOLD for 2 seconds

ITS is canceled and playback of the next ITS-programmed track begins. If there are no more programmed tracks in the current range, "EMPTY" is displayed and normal playback resumes.

### ■ Erase a disc program

- Select the disc you wish to erase, then hold down button 9 for 2 seconds or longer while the disc is playing.

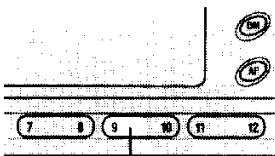

HOLD for 2 seconds



## Disc Title Input

The multi-CD player's ADPS (Automatic Disc Program Selection) function permits entry of up to 100 disc titles comprising up to 8 characters – including titles of ITS-programmed discs – to simplify search and selection of discs for playback.

### 1. After selecting the desired disc, enter the disc title input mode.

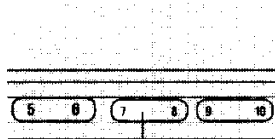

HOLD for 2 seconds

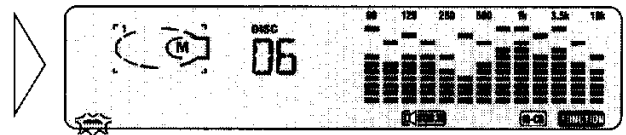

### 2. Select a letter, number or symbol.

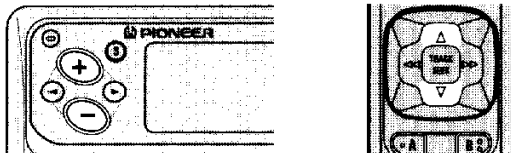

To insert a space, select the flashing cursor.

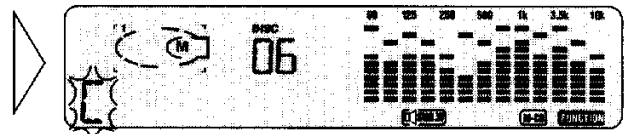

### 3. Reverse or advance box by box.

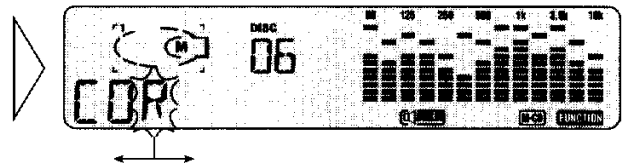

### 4. When the title is completed, store it in memory.

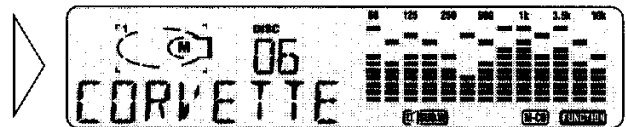
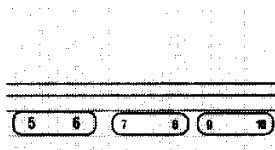

The title remains on the message display.

#### Note:

- Titles remain in memory, even after the disc has been removed from the magazine, and are recalled when the disc is reinserted.
- After the titles for 100 discs have been entered, data for a new disc will overwrite the data for the disc that has not been played back for the longest time. If a Multi-CD player is installed, the data is stored in the Multi-CD player's memory.

## ■ Displaying Disc Titles

- Press button 7 during playback to display the title of the current disc.

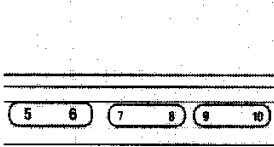

If no title has been input for a disc, "NO TITLE" flashes on the display for 8 seconds, after which the display becomes blank.

Repeat the preceding operation to return to the normal display.

## ■ Selecting Discs by Title

Follow the procedures below to play a disc for which you have input the title in a multi-CD player:

1. Press button 9 repeatedly to display the titles in the current magazine by disc number in ascending order.

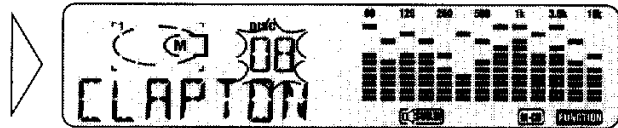
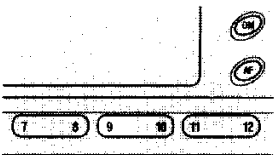

2. Select the desired disc for playback by pressing button 9 for 2 seconds or longer when its title is displayed.

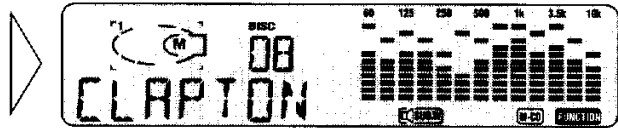
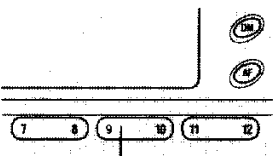

HOLD for 2 seconds

If no disc is selected for about 8 seconds, the normal playback display returns automatically.

### Note:

- Nothing is displayed for disc whose titles have not been input. The display remains unchanged if the tray is empty.

# Using Multi-CD Players

## CD Sound Quality Adjustment

COMP (compression) and DBE (dynamic bass emphasis) functions are available to adjust the sound quality of your PIONEER Multi-CD player. Each can be adjusted in two levels, but they cannot be used together. COMP and DBE can also be used with another multi-CD player which is equipped with these functions. If it is not so equipped, "NO COMP" is displayed when COMP/DBE switching is attempted.

### ■ COMP

The COMP (compression) function eliminates distortions caused by imbalances between loud and subdued sounds at higher volumes.

### ■ DBE

DBE (dynamic bass emphasis) boosts bass levels to give a fuller sound.

### ■ COMP/DBE ON/OFF Switching

#### 1. Enter the COMP/DBE switching mode.

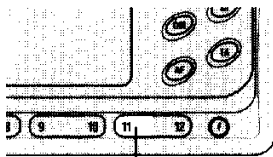

HOLD for 2 seconds

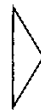

The display reverts to the previous indication after 8 seconds of inactivity.

#### 2. Select the desired mode.

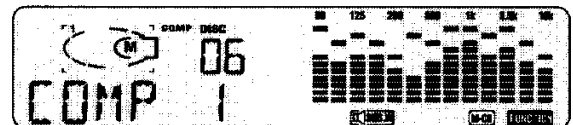
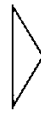
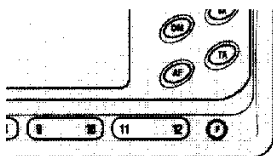

Each press of button 11 switch's the mode in the following order:  
COMP 1 → COMP 2 → COMP OFF → DBE 1 → DBE 2 → COMP OFF.

## Volume Attenuator

The attenuator reduces the volume instantly.

- **Cut the volume by about 90%.**

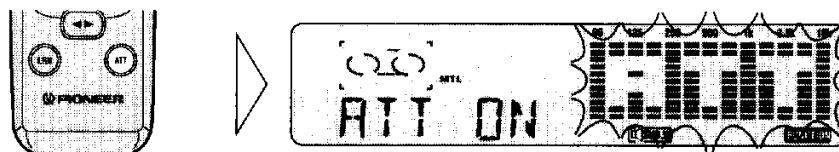

Repeat the preceding operation to return to previous volume.

If the (+) or (-) buttons are used to cancel the Attenuator mode, the sound will resume at a lower volume than before.

## Selecting Adjustment Mode

- **Select the mode you want to adjust.**

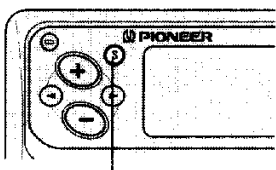

Each press changes the Mode ...

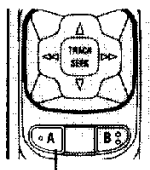

Each press changes the Mode ...

Each press of the S or A button select's the mode in the following order:

KEH-P8400R, KEH-P8400R-W

F. I. E. mode → Fader/Balance → Bass/Middle/Treble → Sub-woofer mode → Loudness

KEH-P7400R

F.I.E. mode → Fader/Balance → Bass/Middle/Treble → Loudness

When audio modes are selected for adjustment, the setting returns to the Volume mode after 8 seconds.

## Using the F.I.E. function

The F. I. E. (Front Image Enhancer) function is a simple method of enhancing front imaging by cutting mid- and high-range frequency output from the rear speakers, limiting their output to low-range frequencies.

### Precaution:

- When the F. I. E. function is deactivated, the rear speakers output sound in all frequencies, not only bass sounds. Reduce the volume before disengaging F. I. E. to prevent a sudden increase in volume.

### Note:

- Please set F. I. E. function OFF when using 2 speaker system.

### ■ Activating the F.I.E. function

#### 1. Select the F. I. E. mode.

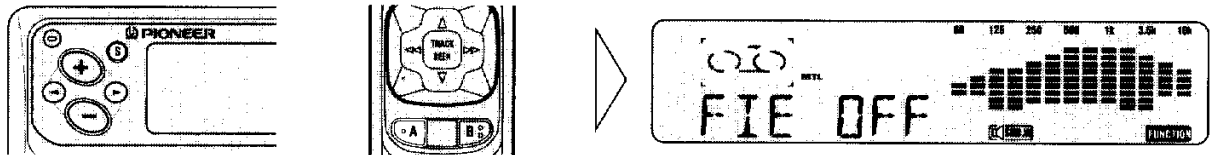

After adjustment use the S or A button to return to the normal display.

#### 2. Activate the F. I. E. function.

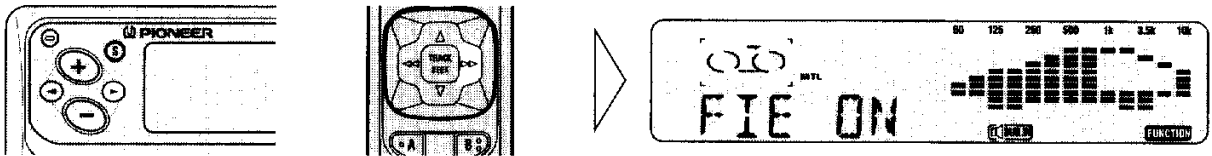

#### 3. Select the Fader/Balance mode.

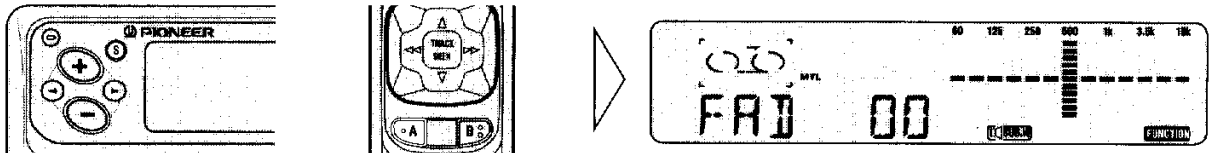

This function adjusts the front and rear speaker volumes for better balanced listening. (Refer to next section.)

### ■ Deactivating the F.I.E. function

- Cancel the F. I. E. function in the F. I. E. mode.

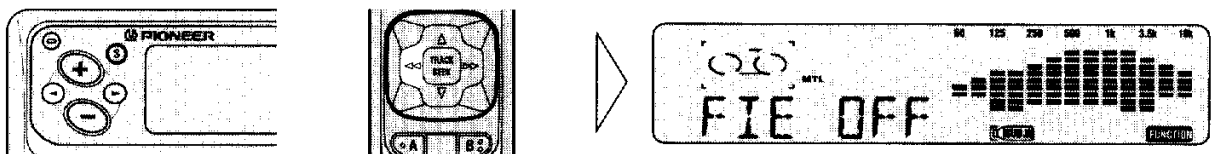



## Balance Adjustment

This function allows you to select a Fader/Balance setting that provides ideal listening conditions in all occupied seats.

### 1. Select the Fader/Balance mode.

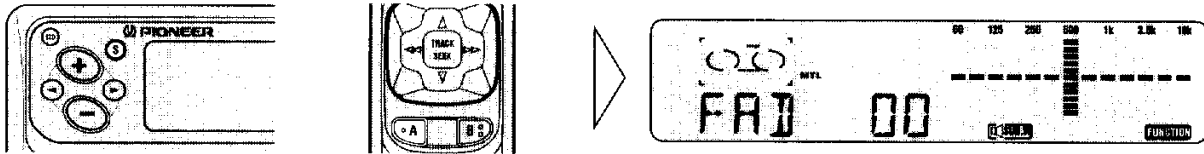

After adjustment use the S or A button to return to the normal display.

### 2. Shift the balance progressively to the front or rear speakers.

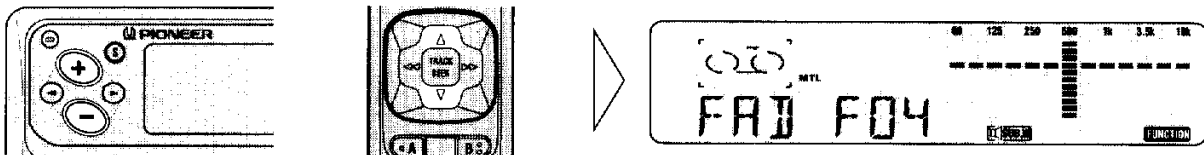

“FAD F15” – “FAD R15” is displayed as it moves from front to rear.

**Note:**

- “FAD 00” is the proper setting when 2 speakers are in use.

### 3. Shift the balance to the left or right speaker, respectively.

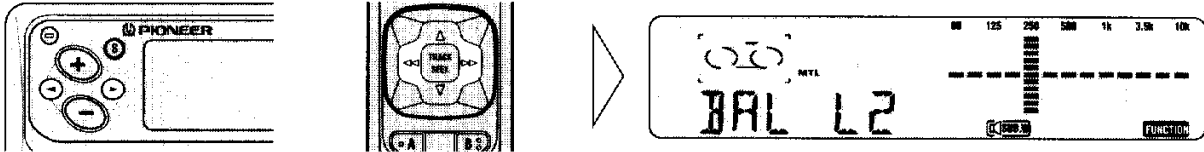

“BAL L9” – “BAL R9” is displayed as it moves from left to right.

# Audio Adjustment

## Bass/Middle/Treble Adjustment

This tuner/cassette player is equipped with three tone adjustment modes, the Bass Adjustment, Middle Adjustment and Treble Adjustment modes. It is possible to select a different tone adjustment setting for each source.

### 1. Select tone adjustment.

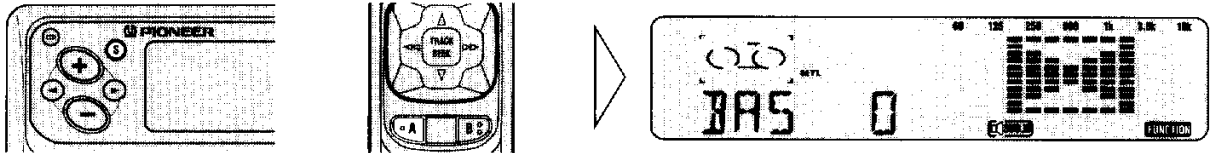

After adjustment use the S or A button to return to the normal display.

### 2. Select "Bass Adjustment mode", "Middle Adjustment mode" or "Treble Adjustment mode".

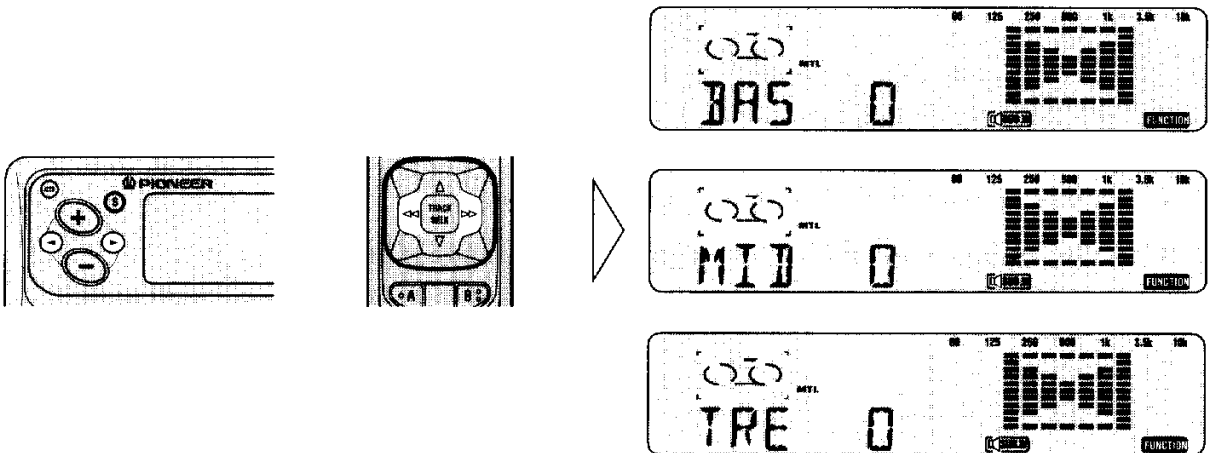

### 3. Increase or decrease the intensity of the bass, middle or treble, whichever is selected.

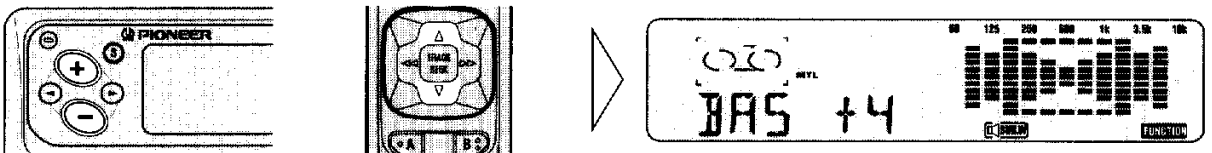

The display shows "+6"–"–6".

### 4. Repeat steps 2–3 above for the other Bass, Middle or Treble Adjustment mode.

## Using a Sub-woofer (KEH-P8400R, KEH-P8400R-W)

This tuner/cassette player is equipped with a sub-woofer output which can be switched ON or OFF.

The Sub-woofer output phase can be switched between normal, or 0° ("PHASE N"), and reverse, or 180° ("PHASE R"). 0° is the default phase.

**Note:**

- Select the OFF setting when you do not want the sub-woofer to operate.

### ■ Sub-woofer Setting Adjustment

#### 1. Select the Sub-woofer mode.

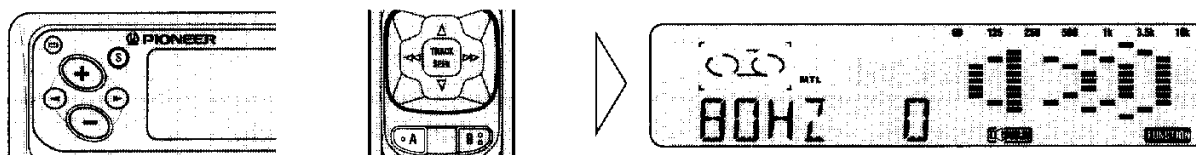

After adjustment use the S or A button to return to the normal display.

#### 2. Select the frequency to 50 Hz, 80 Hz or 125 Hz.

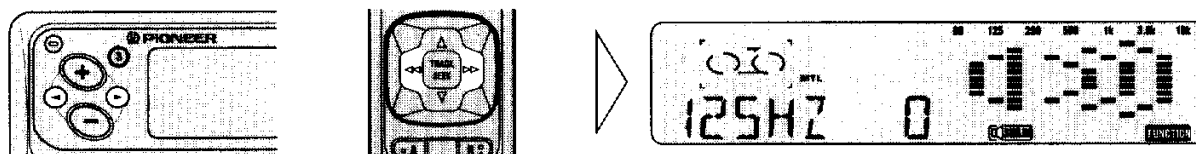

#### 3. Adjust the output level in the range from -6 to +6.

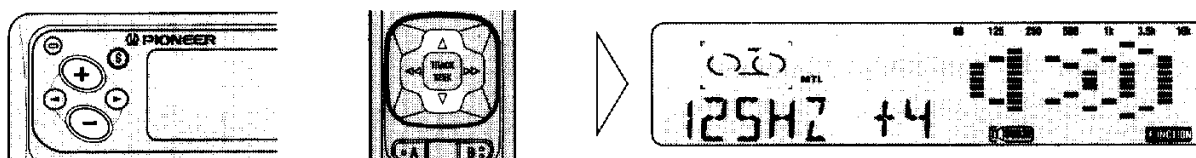

#### 4. Reverse the phase of sub-woofer output.

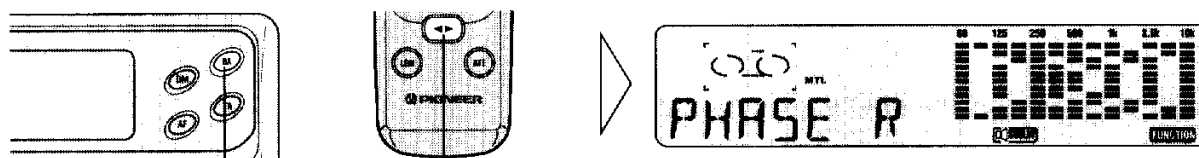

Hold for 2 seconds      Hold for 2 seconds

Repeat the procedure to return to 0° ("PHASE N").

# Audio Adjustment

## ■ Sub-woofer Output ON/OFF

- To turn the Sub-woofer OFF, press the S or A button for 2 seconds or longer in the Sub-woofer mode.

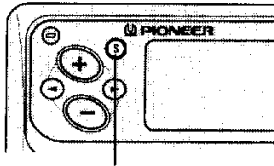

Hold for 2 seconds

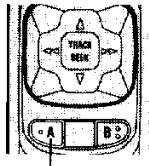

Hold for 2 seconds



Repeat the procedure to turn the Sub-woofer back ON.

## Loudness Adjustment

The Loudness function compensates for deficiencies in the low and high sound ranges at low volume.

### ■ Activate the Loudness adjustment mode

#### 1. Select the Loudness adjustment mode.

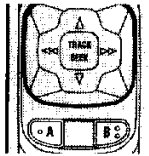
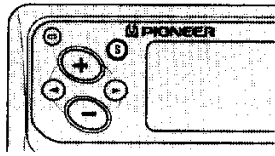

After selection use the S or A button to return to the normal display.

#### 2. Activate the Loudness function.

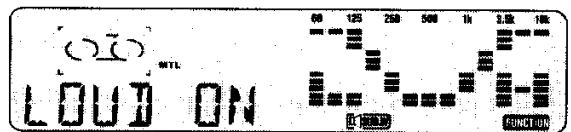
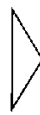
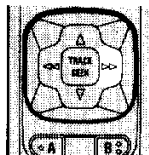
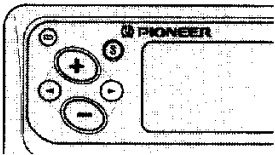

### ■ Deactivate the Loudness adjustment mode

- Cancel the Loudness function in the Loudness adjustment mode.

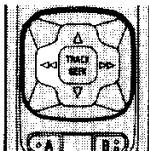
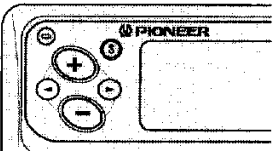

## Source Level Adjustment (SLA)

The SLA function prevents radical leaps in volume when switching between sources. Settings are based on the FM volume, which remains unchanged. (Since the FM volume is the control, SLA is not possible in the FM modes.)

The MW/LW, cassette, CD and AUX levels can all be adjusted.

1. Compare the FM volume with the volume of the other source. (ex. Cassette player.)
2. Change the SLA mode.

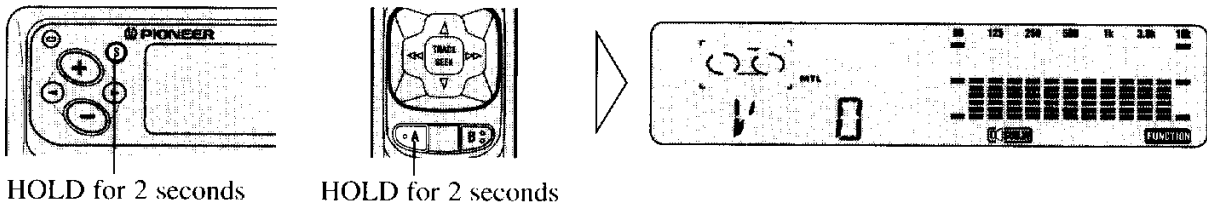

The display reverts to the previous indication after 8 seconds of inactivity.

3. Adjust the volume up or down in up to four levels in either direction.

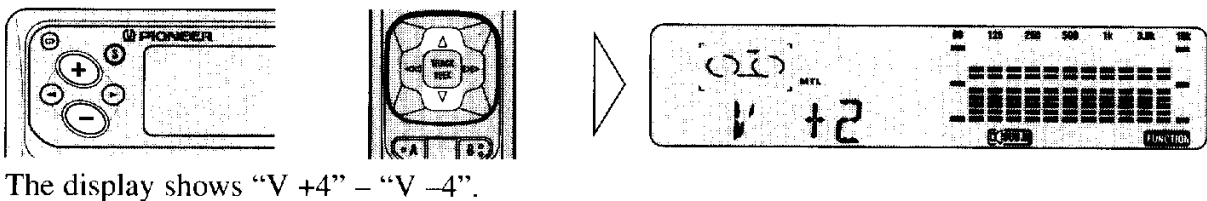

4. Exit the SLA mode.

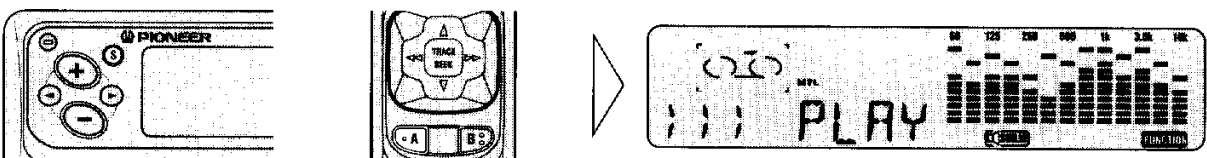

The volume maintains the new relationship to FM volume whenever the source is selected.

## Other Functions

### Display Pattern Switching

- Select the content of the display pattern.

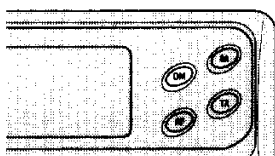

KEH-P8400R, KEH-P8400R-W

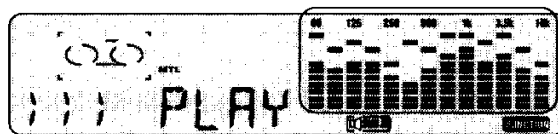

KEH-P7400R



The displayed symbols change in the following order:

KEH-P8400R, KEH-P8400R-W

Mode 1 → Mode 2 → Mode 3 → Mode 4 → Mode 5 → Mode 6

**Note:**

- Modes 1–5 are Spectrum Analyzer displays which change patterns depending on the style of music.
- Mode 6 is Spectrum Analyzer display OFF.

KEH-P7400R

Mode 1 → Mode 2 → Mode 3

**Note:**

- Modes 1–2 are Level displays which change patterns depending on the style of music.
- Mode 3 is Level display OFF.

### Cellular Telephone Muting

Sound from this system is muted automatically when a call is made or received using a cellular telephone connected to this unit.

- The sound is turned off, "CALL" is displayed and no audio adjustment except volume control is possible. Operation returns to normal when the phone connection is ended.

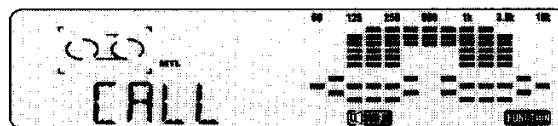

## Using the AUX mode

It is possible to use auxiliary (AUX) equipment with this product.  
Activate the AUX mode when using external equipment with this product.

### ■ AUX mode ON/OFF Switching

- While pressing button 7, turn the ignition from OFF (Lock) to ON (ACC) position.

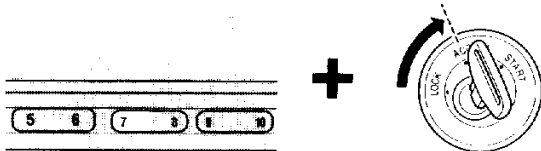

### ■ Selecting the AUX Mode

- Select AUX.

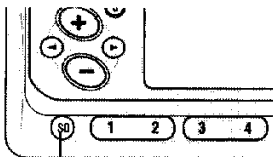

Each press  
changes the Source ...

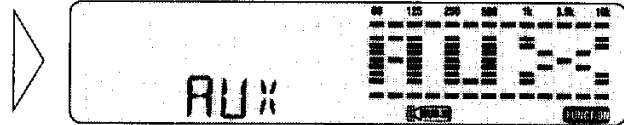

AUX cannot be selected with the remote controller.

### ■ AUX Title Input

The display title for AUX mode can be changed. See “Disc Title Input” on page 36 for input procedures.

## Illumination ON/OFF Switching Conditions

This unit's illumination is set to light when you switch your car lights ON.  
If you perform the following operation, you can also set the unit so that illumination lights when power to the unit is switched ON.

- To set the unit so that illumination lights when power is switched ON, press button 10 while turning the ignition key from OFF (Lock) to ON (ACC).

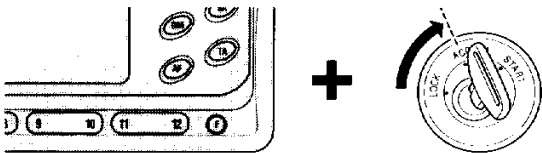

To return to the original setting, repeat the preceding operation.

# Detaching and Replacing the Front Panel

## Theft protection

---

The front panel of the main body is detachable to discourage theft.

### ■ Detaching the front panel

#### 1. Open the front panel.

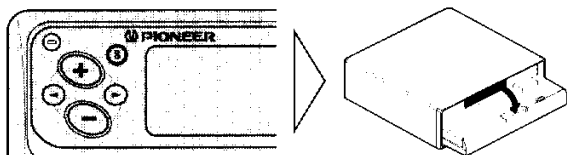

#### 2. Grip the corrugated release section and pull the front panel gently outward.

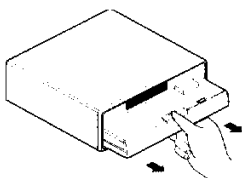

Take care not to grip it tightly or drop it.

#### 3. Close the inner cover.

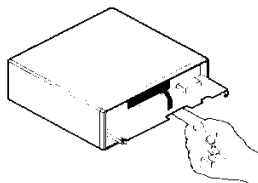

To keep the cassette tape slot free from dust, dirt or other foreign matter.

#### 4. Use the protective case provided to store/carry the detached front panel.

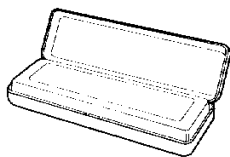



## ■ Replacing the Front Panel

1. Make sure the inner cover is closed.

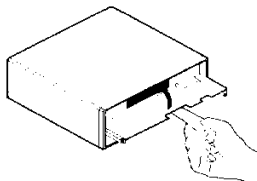

2. Replace the front panel by clipping it into place.

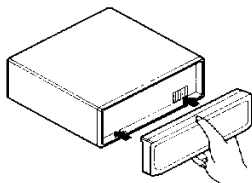

### Precaution:

- Never use force or grip the display tightly when removing or replacing the front panel.
- Avoid subjecting the front panel to excessive shocks.
- Keep the front panel out of direct sunlight and high temperatures.

## Warning Tone

---

If the front panel is not detached within 5 seconds after the ignition is turned off, a warning tone will sound.

- To cancel the warning tone function, press button 3 while turning the ignition key from OFF (Lock) to ON (ACC).

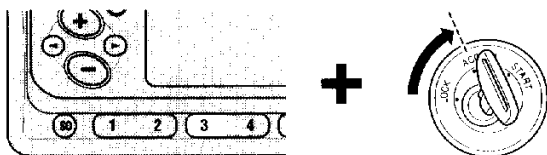

Repeat the operation to reset warning tone function.

# Specifications

## General

---

Power source .....	14.4 V DC (10.8 — 15.1 V allowable)
Grounding system .....	Negative type
Max. current consumption .....	8.5 A
Dimensions	
(mounting size) .....	178 (W) × 50 (H) × 151 (D) mm
(front face) .....	188 (W) × 58 (H) × 16 (D) mm
Weight .....	1.4 kg

## Amplifier

---

Maximum power output .....	35 W × 4
Continuous power output .....	22 W × 4
	(DIN45324, +B=14.4 V)
Load impedance .....	4 Ω (4 — 8 Ω allowable)
Preout output level/output impedance .....	500 mV/ 1 kΩ
Sub-woofer output (KEH-P8400R, KEH-P8400R-W)	
Crossover frequency .....	50 Hz, 80 Hz, 125 Hz
Crossover slope .....	-18 dB/oct
Tone controls	
(Bass) .....	±12 dB (80 Hz)
(Middle) .....	±12 dB (400 Hz)
(Treble) .....	±12 dB (10 kHz)
Loudness contour .....	+10 dB (100 Hz), +7 dB (10 kHz)
	(volume: -30 dB)

## Cassette player

---

Tape .....	Compact cassette tape (C-30 — C-90)
Tape speed .....	4.8 cm/sec.
Fast forward/rewinding time .....	Approx. 100 sec. for C-60
Wow & flutter .....	0.09% (WRMS)
Frequency response .....	Metal: 30 — 19,000 Hz (±3 dB)
Stereo separation .....	45 dB
(KEH-P8400R, KEH-P8400R-W)	
Signal-to-noise ratio .....	Metal: Dolby C NR IN: 73 dB (IEC-A network)
	Dolby B NR IN: 67 dB (IEC-A network)
	Dolby NR OUT: 61 dB (IEC-A network)
(KEH-P7400R)	
Signal-to-noise ratio .....	Metal: Dolby B NR IN: 67 dB (IEC-A network)
	Dolby NR OUT: 61 dB (IEC-A network)

## FM tuner

---

Frequency range .....	87.5 — 108 MHz
Usable sensitivity .....	11 dBf (1.0 $\mu$ V/75 $\Omega$ , mono, S/N: 30 dB)
50 dB quieting sensitivity .....	16 dBf (1.7 $\mu$ V/75 $\Omega$ , mono)
Signal-to-noise ratio .....	70 dB (IEC-A network)
Distortion .....	0.3% (at 65 dBf, 1 kHz, stereo)
Frequency response .....	30 — 15,000 Hz ( $\pm$ 3 dB)
Stereo separation .....	40 dB (at 65 dBf, 1 kHz)

## MW tuner

---

Frequency range .....	531 — 1,602 kHz
Usable sensitivity .....	18 $\mu$ V (25 dB) (S/N: 20 dB)
Selectivity .....	50 dB ( $\pm$ 9 kHz)

## LW tuner

---

Frequency range .....	153 — 281 kHz
Usable sensitivity .....	30 $\mu$ V (30 dB) (S/N: 20 dB)
Selectivity .....	50 dB ( $\pm$ 9 kHz)

### Note:

- Specifications and the design are subject to possible modification without notice due to improvements.

## **Índice**

---

Antes de usar este producto .....	53
Operación básica .....	55
Uso del control remoto .....	56
Operación del sintonizador .....	58
Uso de las funciones RDS .....	63
Uso del reproductor de cassette .....	71
Reproductor de cassette y sus cuidados .....	76
Uso del reproductor de CD múltiple .....	77
Ajuste de audio .....	89
Otras funciones .....	96
Remoción y reemplazo del panel frontal .....	98
<b>Especificaciones .....</b>	<b>100</b>

## Notas sobre este sintonizador/reproductor de cassette

- Este producto cumple con las Directivas EMC (89/336/CEE, 92/31/CEE) y la Directiva de Marcación CE (93/68/CEE).

Las frecuencias de este sintonizador/reproductor de cassettes Pioneer están asignadas para el uso en Europa Occidental, Asia, el medio Oriente, Africa y Oceanía. El uso en otras áreas podría resultar en la recepción inadecuada. La función RDS opera únicamente en las zonas con emisoras FM con señales de emisión RDS.

## Sobre este manual

Este sintonizador/reproductor de cassettes se caracteriza por un número de sofisticadas funciones que aseguran una recepción y un funcionamiento superior. Todas están diseñadas para el uso más fácil posible, pero muchas de éstas no se explican por sí mismas. Este manual de instrucciones intenta ayudarle a que se beneficie totalmente de su potencial y para maximizar su deleite al escuchar.

Le recomendamos que se familiarice con las funciones y con su operación leyendo de principio a fin el manual antes de comenzar a usar el sintonizador/reproductor de cassettes. Es sumamente importante que lea y se fije en las "Precaución" en la próxima página y en las otras secciones.

En este manual de operación, la operación básica para cada fuente de sonido se describe al comienzo de su explicación, cubriendo la operación simple para esa fuente, como meramente reproducir música.

Este manual de operación utiliza ilustraciones para el KEH-P8400R, KEH-P8400R-W. Con el KEH-P7400R, los siguientes puntos son diferentes:

	KEH-P7400R	KEH-P8400R (-W)
Altavoz de subgraves	Sin	Con
Dolby NR	B	B, C
Reproducción por búsqueda (cinta)	Sin	Con
Patrones de indicación	Indicador de nivel	Analizador de espectro

### Reajuste del microprocesador

---

El microprocesador deberá reajustarse bajo las siguientes condiciones:  
Cunado utiliza el sintonizador/reproductor de cassettes por primera vez después de la instalación.

Cuando la máquina falla al operar correctamente.

Cuando aparezcan mensajes extraños (incorrectos) en el visualizador.

- **Para reajustar el microprocesador, retire el panel frontal tal como se describe en la página 98 y presione el botón de Reset de la unidad principal con el extremo de un bolígrafo o con otro instrumento puntiagudo.**

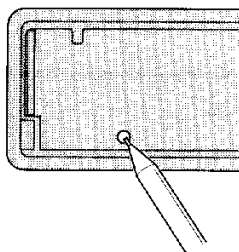

### Precaución

---

- El Pioneer CarStereo-Pass está diseñado sólo para el uso en Alemania.
- Mantenga el manual a la mano para las referencias de los procedimientos de las operaciones y las precauciones.
- Siempre mantenga el volumen lo suficientemente bajo para que los sonidos del exterior sean audibles.
- Proteja el sintonizador/reproductor de cassette de la humedad.
- Si se desconecta la batería, la memoria preajustada se borrará y deberá reprogramarse.

### En caso de problemas

---

Si este producto fallara de funcionar correctamente, póngase en contacto con su distribuidor o con el Centro de Servicios Pioneer autorizado más cercano.

## Encendido

- **Seleccione la fuente deseada (como el sintonizador).**

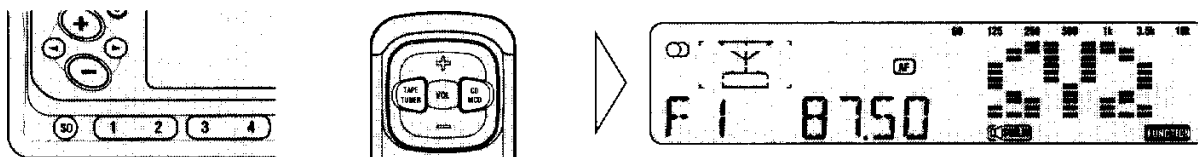

### ■ Unidad principal:

Cada vez que se presiona el botón SO se selecciona la fuente deseada en el siguiente orden:

Cassette → Sintonizador → Reproductor de CD múltiple → AUX → OFF

### ■ Control remoto:

Cada vez que se presiona el botón TAPE/TUNER se selecciona la fuente deseada en el siguiente orden:

Cassette → Sintonizador → OFF

Cada vez que se presiona el botón CD/MCD se selecciona la fuente deseada en el siguiente orden:

Reproductor de CD múltiple → OFF

#### Nota:

- En los siguientes casos, la fuente de sonido no cambiará:
  - \* No hay reproductor de CD múltiple conectado a esta unidad.
  - \* No hay cinta cassette puesta en la unidad.
  - \* No hay cartucho puesto en el reproductor de CD múltiple.
  - \* AUX (entrada externa) está en la posición OFF. (Ver página 97.)

## Activación de función

Hablando en general, la operación se efectúa con la función ON (encendido). Se efectúa con la función OFF (apagado) en los siguientes casos:

Sintonizador:

Memoria preajustada

Llamada de las emisoras preajustadas

Reproductor de CD múltiple

Uso de la unidad principal para la búsqueda de número de disco

- **Desactiva la función.**

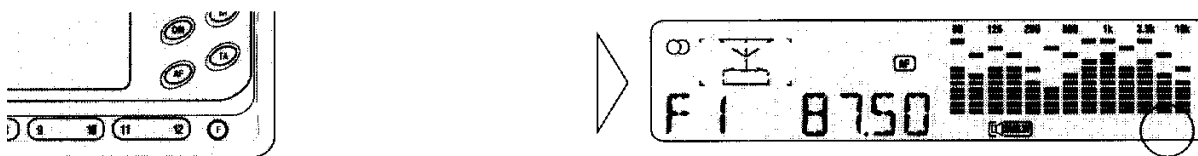

Desaparece "FUNCTION"

Para activar la función, repita la operación precedente.

## Uso del control remoto

Este producto está equipado con un control remoto para la operación práctica.

- Dirija el control remoto en la dirección del panel frontal para operar.
- Cuando no se utilice el control remoto, sujételo firmemente al centro de la consola con la cinta Velcro provista.

### Precaución:

- No guarde el control remoto en un lugar expuesto a la luz directa del sol y a las altas temperaturas.
- El control remoto podría no funcionar debidamente a la luz directa del sol.
- No deje caer el control remoto en el piso, en donde podría atascarse bajo el pedal del freno o el acelerador.

### ■ Pilas

- **Extraiga la tapa del lado posterior del control remoto e inserte las pilas con las polaridades (+) y (-) dirigidas en la dirección correcta.**

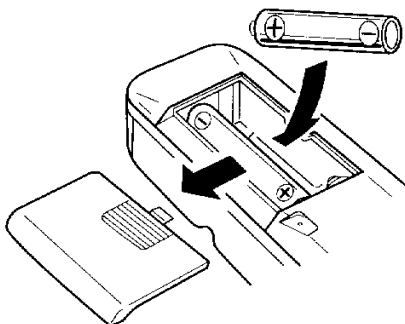

### Nota:

Utilice solamente las pilas **AAA** o **IEC R03** 1,5 V.

### Precaución:

- Extraiga las pilas si no se va a utilizar el control remoto durante un mes o más tiempo.
- No intente recargar las pilas provistas.
- No mezcle pilas usadas con pilas nuevas.
- En el caso de una sulfatación de pilas, limpie completamente el control remoto, luego instale pilas nuevas.



## Función de aprendizaje del control remoto

La función de aprendizaje del control remoto le permite programar el botón LRN para efectuar las funciones de cualquier botón de la unidad principal, excepto la función de abertura (Open).

### 1. Seleccione el modo de aprendizaje.

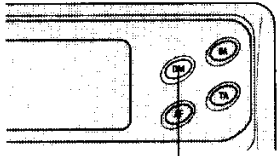

Manténgalo presionado por 2 segundos

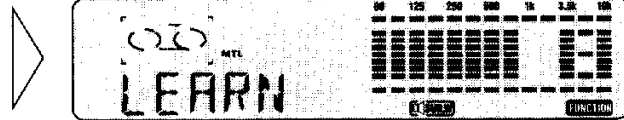

### 2. Presione el botón de la unidad principal cuya función se desea realizar con el control remoto dentro de 8 segundos.

### 3. Confirme que la función del botón que acaba de programar opera correctamente.

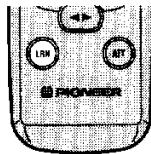

# Operación del sintonizador

## Operación básica del sintonizador

### 1. Seleccione el sintonizador. (Ver página 55.)

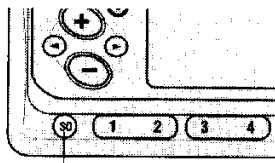

Cada presión  
cambia la fuente ...

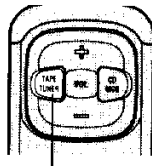

Cada presión  
cambia la fuente ...

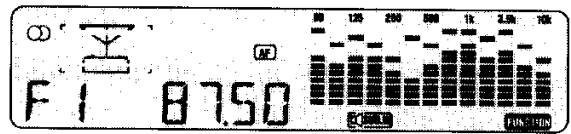

El nombre de servicio del programa o la frecuencia aparecen en el visor.  
(El indicador "O" se enciende cuando se selecciona una emisora estéreo.)

### 2. Seleccione la banda deseada.

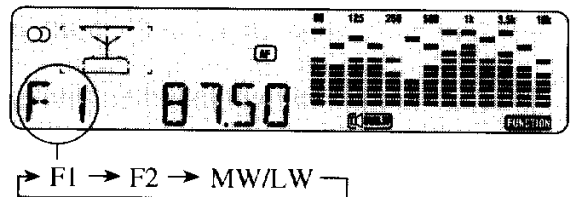
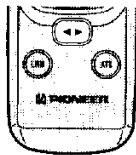
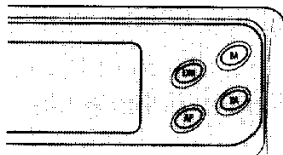

### 3. Sintonice el receptor a una frecuencia más alta o más baja.

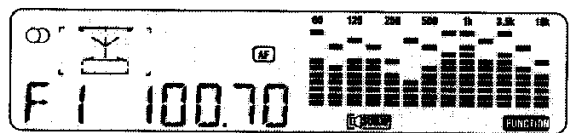
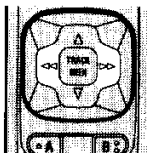
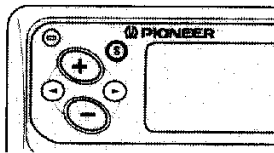

El sintonizador busca automáticamente y recibe las emisoras.

#### Nota:

- Para seleccionar una emisora débil que no puede ser sintonizada mediante la función de sintonización de búsqueda, siga los pasos para "sintonización manual" en la página siguiente.

### 4. Suba o baje el volumen.

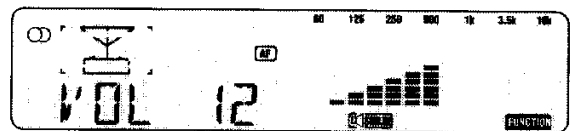
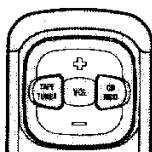
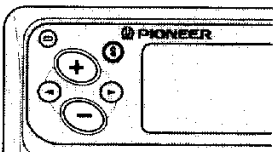

### 5. Seleccione otra fuente (como el reproductor de cassette) o desactive la fuente (OFF). (Ver página 55.)

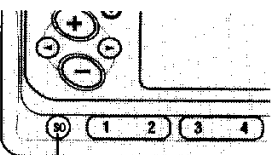

Cada presión  
cambia la fuente ...

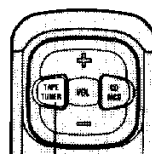

Cada presión  
cambia la fuente ...

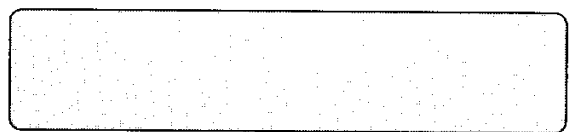

## Cambio de la función AF

Esta función del sintonizador/reproductor de cassettes se podrá cambiar entre ON y (OFF). AF deberá ajustarse a la posición OFF para las operaciones de sintonización normal.

- **Desconecte AF (OFF).**

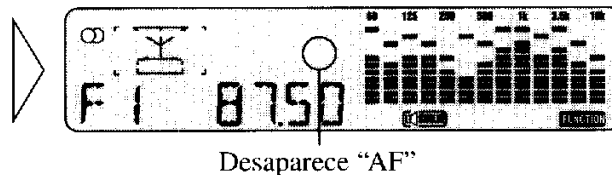
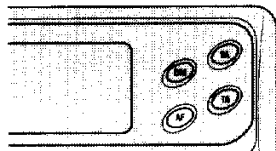

Para activar AF, repita la operación precedente.

## Sintonización manual

### 1. Active el modo de sintonización manual.

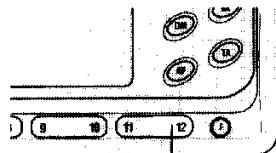

Manténgalo presionado por 2 segundos

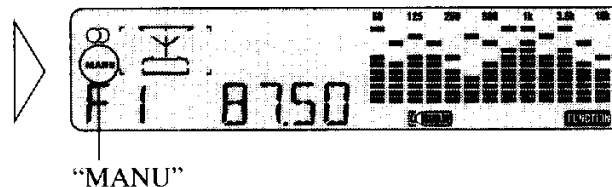

**Nota:**

- Si repite la operación precedente, el sistema conmuta al modo de sintonización de búsqueda.

### 2. Sintonice el receptor en una frecuencia más alta o más baja.

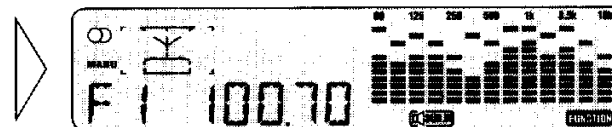
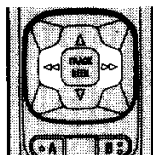
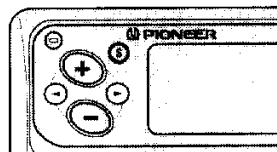

La frecuencia cambia paso a paso.

# Operación del sintonizador

## Sintonización de búsqueda local

Este modo selecciona solamente las emisoras con señales especiales y poderosas.

- **Ingrese el modo local.**

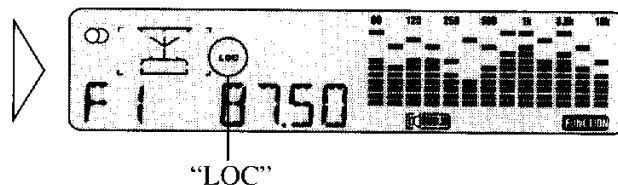
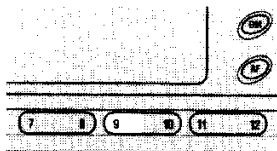

Para cancelar el modo local, repita la operación precedente.

## Sintonización preajustada

Se podrán almacenar en la memoria hasta un máximo de 18 emisoras FM (12 en F1 (FM1) y 6 en F2 (FM2)) y 6 MW/LW.

Almacene las emisoras en la memoria bajo los botones 1-6 (F1: 1-12) con anticipación con la función BSM (Memoria de mejores emisoras) o la función de memoria preajustada.

## BSM (Memoria de mejores emisoras)

La función BSM almacena automáticamente las emisoras en la memoria.

- **Ingrese el modo BSM.**

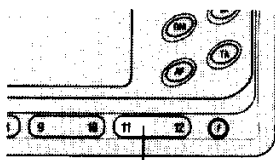

Manténgalo presionado por 2 segundos

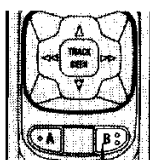

Manténgalo presionado por 2 segundos

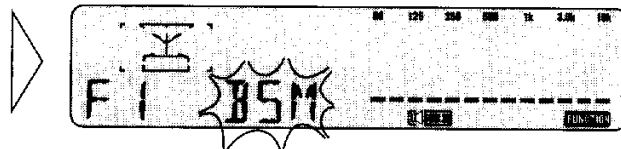

Las emisoras con señales más poderosas se almacenarán bajo los botones 1-6 (F1: 1-12) y en orden de potencia de señales.

- **Para cancelar el proceso antes de terminar.**

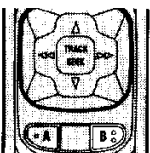
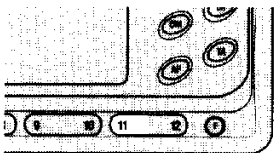

## Memoria preajustada

La función de memoria preajustada almacena emisoras en la memoria manualmente.

1. Seleccione la emisora cuya frecuencia desea almacenar en la memoria.
2. Desactive la función.

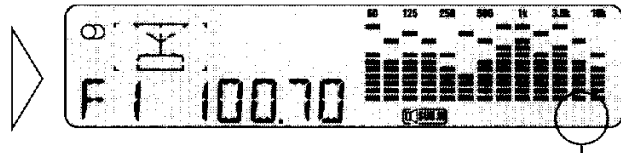
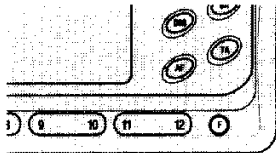

Desaparece "FUNCTION"

### Nota:

- Las emisoras preajustadas 1-6 también se podrán seleccionar con la Función ON. Si se selecciona la banda F2 o la banda MW/LW no será posible el cambio entre función ON y función OFF.

3. Presione uno de los botones del 1-6 (F1: 1-12) durante 2 segundos o más para almacenar las emisoras deseadas.

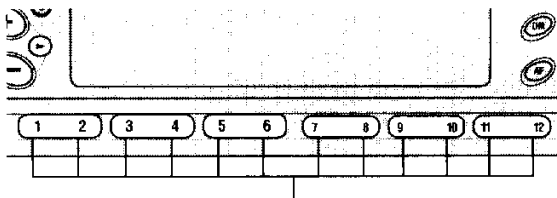

Manténgalo presionado por 2 segundos

La emisora se almacena en la memoria bajo el botón seleccionado.

4. Cuando haya almacenado todas las emisoras deseadas en la memoria, active la función.

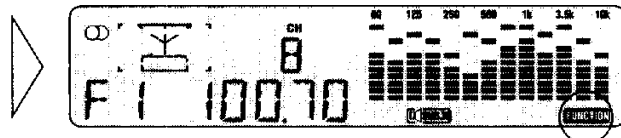
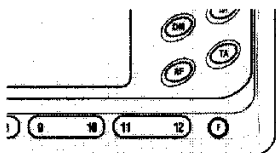

"FUNCTION"

# Operación del sintonizador

## Llamada de las emisoras preajustadas

Hay 2 maneras de llamar a las emisoras preajustadas.

### ■ Control remoto:

- Llame una emisora preajustada bajo los botones del 1-6 (F1: 1-12).

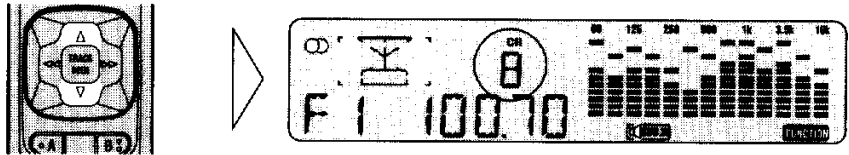

### ■ Unidad principal:

#### 1. Desactive la función.

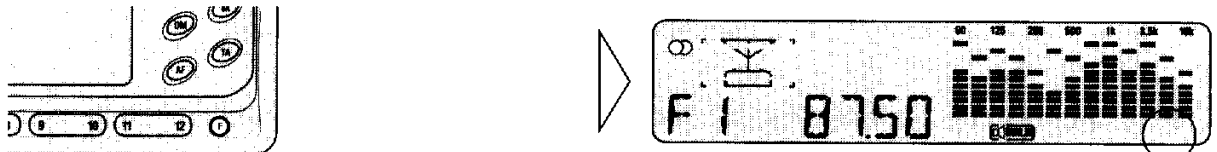

Desaparece "FUNCTION".

#### Nota:

- Las emisoras preajustadas 1-6 se podrán seleccionar también con la función ON.  
Si se selecciona la banda F2 o la banda MW/LW no será posible el cambio entre función ON y función OFF.

#### 2. Presione uno de los botones del 1-6 (F1: 1-12) para llamar la emisora preajustada bajo ese botón.

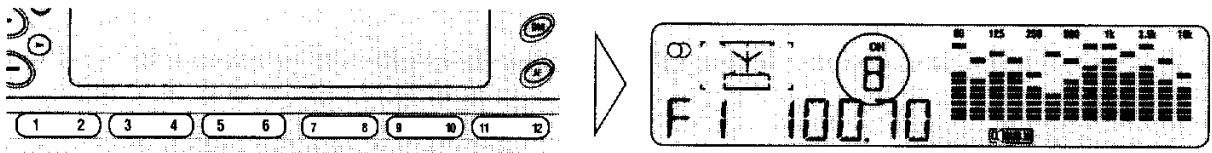

#### 3. Active la función después de llamar la emisora preajustada.

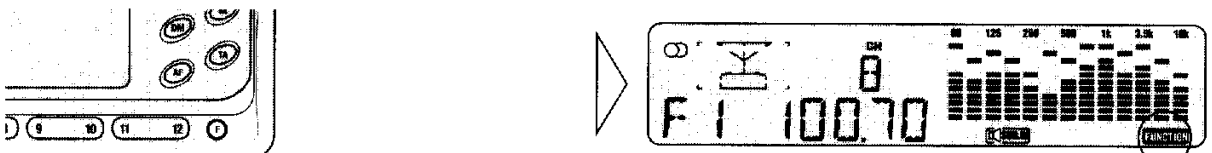

"FUNCTION"

## ¿Qué es RDS?

RDS (sistema de datos de radio) es un sistema para la transmisión de datos junto con los programas FM. Esta datos, que es inaudible, brinda una variedad de características tales como: servicio de nombres de programas, muestra del tipo de programa, anuncio de tráfico en reserva, sintonización automática y sintonización de tipos de programas, con la intención de ayudar a los radio escucha en sintonizar la emisora deseada.

### Nota:

- El servicio RDS puede ser que no sea provisto por todas las emisoras.
- Las funciones RDS, como la AF (búsqueda de frecuencias alternativas) y TA (anuncia de tráfico en reserva), son activas sólo cuando su radio está sintonizado en emisoras RDS.

## Servicio de visualización de nombres de programas

Con esta función, los nombres de las redes/emisoras que brindan los servicios RDS reemplazan la frecuencia en el visualizador unos segundos después que ellos se hayan sintonizado.

### ■ Visualización de la frecuencia

- Visualización de la frecuencia

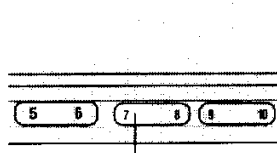

Manténgalo presionado por 2 segundos

Se visualiza la frecuencia de la emisora actual hasta que se suelte el botón.



### ■ Visualización de información PTY

- Visualización de la información PTY

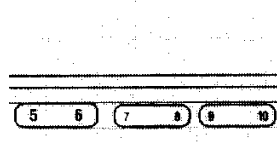

La información PTY (Código de identificación (ID) de tipo de programa) para la emisora sintonizada actualmente aparece en el visualizador durante 8 segundos. La información es correlacionada con la lista en la sección "Función de ajuste de búsqueda PTY" en la página 68.

Si la emisora actualmente sintonizada no transmitiera un código PTY o si el código PTY no estuviese entre los listados en la sección "Función de ajuste de búsqueda PTY" en la página 68, aparecerá "NO PTY" en el visualizador.

## Función AF

La función AF (Búsqueda de frecuencias alternativas) es utilizada para buscar otras frecuencias en la misma red de la emisora sintonizada actualmente. Esta función automáticamente regresa el receptor a otra frecuencia de la red que está transmitiendo con una señal más fuerte cuando haya problemas con la recepción de la emisora sintonizada actualmente o la mejor recepción en una frecuencia diferente.

### Nota:

- AF sintoniza el receptor solamente para las emisoras RDS cuando utilice la sintonización de búsqueda o BSM memoria automática con el indicador "AF" en ON.
- Cuando llame una emisora preajustada, el sintonizador podría actualizar la emisora preajustada con una nueva frecuencia de la lista AF de la emisora. (Esto sólo está disponible al usar los preajustes en la banda FM1.) No aparece ningún número preajustado en el visualizador si los datos de RDS para la emisora recibida difiere de aquélla emisora entrada originalmente.
- El sonido podría ser interrumpido temporalmente por otro programa durante una búsqueda de frecuencia AF.
- Cuando se sintoniza el sintonizador a una emisora que no sea RDS, el indicador "AF" parpadeará.
- Se podrá cambiar AF entre ON y OFF independientemente para cada banda FM.

### ■ Activación/desactivación de la función AF

AF está ajustada en la posición ON por la fábrica.

- **Desactive la función AF.**

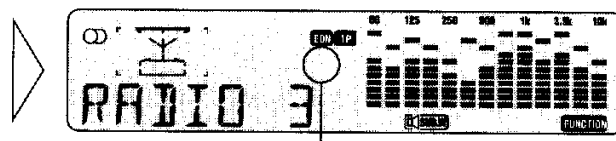
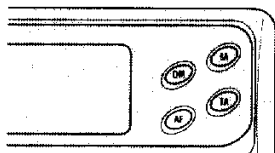

Desaparece "AF"

Para volver a activar AF, repita la operación precedente.

## Función de búsqueda PI

El sintonizador busca otra frecuencia que esté transmitiendo el mismo programa. "PI SEEK" aparece en el visor y el volumen de la radio queda silenciado durante la búsqueda PI. El volumen vuelve al normal después de que termina la búsqueda PI independientemente de que la misma haya tenido éxito o no. Si la búsqueda PI no ha tenido éxito, el sintonizador vuelve a la frecuencia anterior.

### ■ Búsqueda PI automática

Si el sintonizador no puede ubicar una frecuencia alternativa adecuada o la señal de radiodifusión es demasiada débil para la recepción correcta, la búsqueda PI se activa automáticamente.



■ **Búsqueda PI de la emisora presintonizada**

Cuando no se pueden sintonizar las emisoras presintonizadas como durante viajes largos, la unidad puede ser programada para efectuar la búsqueda PI durante la sintonización de la emisora presintonizada. El ajuste de fábrica para la búsqueda PI es OFF.

- **Para cambiar la búsqueda PI a ON, mantenga presionado el botón 2 mientras que activa la tecla de encendido de OFF (bloqueo) a ON (ACC).**

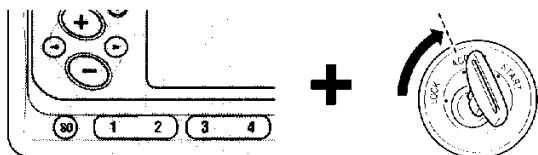

Para desactivar la búsqueda PI, repita la operación precedente.

**Función REG**

Cuando se utiliza AF para resintonizar automáticamente el sintonizador, REG (regional) limita la selección de emisoras que transmiten programas regionales.

■ **Activación/desactivación REG**

La función REG se podrá cambiar entre ON y OFF independientemente para cada banda FM.

- **Active REG mientras está en la banda FM.**

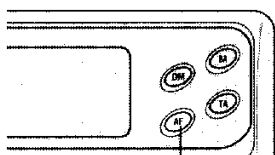

Manténgalo presionado por 2 segundos

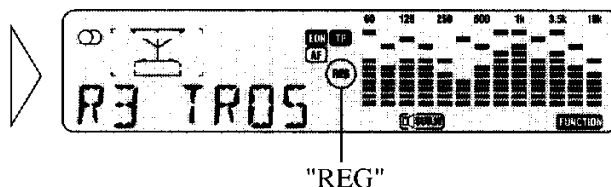

Para salir del modo REG, repita la operación precedente.

**Nota:**

- La programación regional y las redes regionales están organizadas de forma diferente según el país (por ejemplo, ellas pueden cambiar de acuerdo con la hora, el estado o la zona de difusión).
- El número preajustado podría desaparecer del visualizador si el sintonizador sintoniza una emisora regional que difiere con la emisora ajustada originalmente.

## Función TA

La función TA (anuncio de tráfico en reserva) le permite recibir los anuncios de tráfico automáticamente, sin importar la fuente que se esté escuchando (sintonizador, reproductor de cassettes o reproductor de CD múltiple). La función TA se podrá activar para una emisora TP (una emisora que transmite sólo los anuncios del tráfico) o una emisora EON TP (una emisora que ofrece información de referencias de las emisoras TP).

### ■ Activación/desactivación de la función TP

#### 1. Sintonice en una emisora TP o EON TP.

El indicador "TP" se ilumina cuando el sintonizador está sintonizado en una emisora TP, y los dos indicadores "EON" y "TP" se iluminan cuando se sintoniza a una emisora EON TP.

#### 2. Active la función TA.

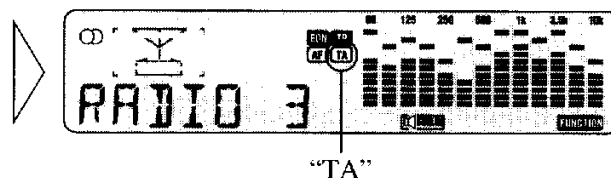
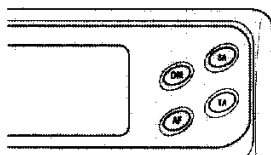

El indicador "TA" se ilumina, indicando que el sintonizador está a la espera de anuncios de tráfico.

Repita la operación precedente cuando no se reciba información de tráfico, o desactive la función TA.

#### Nota:

- Solamente los botones (+), (-), TA, AF y SO se podrán utilizar durante la recepción de anuncios de tráfico.
- El sistema vuelve a la fuente original siguiendo la recepción de anuncios de tráfico.
- La función de TA se podrá activar desde el modo del reproductor de cassette o del reproductor de CD múltiple si el sintonizador es fijado a la banda FM pero este no fue fijado a la banda MW/LW.
- Si la última vez se ajustó el sintonizador a FM, la sintonización de la función TA le permite operar otras funciones de sintonización mientras escucha un reproductor de cassette o disco compacto.
- Solamente las emisoras TP o EON-TP se sintonizan en el modo de búsqueda de sintonización cuando el indicador "TA" está activado (ON).
- Solamente las emisoras TP o EON-TP se almacenan por la BSM cuando el indicador "TA" está activado (ON).

## ■ Cancelación de los anuncios de tráfico

- **Presione el botón TA mientras se está recibiendo un anuncio de tráfico para cancelar el anuncio y regresar a la fuente original.**

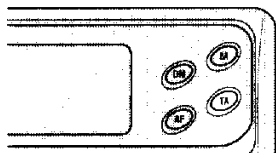

El anuncio se cancela pero el sintonizador se mantiene en el modo TA hasta que se presiona de nuevo el botón TA.

## ■ Ajuste del volumen TA

Cuando comienza un anuncio de tráfico, el volumen se ajusta automáticamente a un nivel preajustado para permitirle escuchar el anuncio claramente.

- **Ajuste el volumen durante la recepción de anuncios de tráfico.**

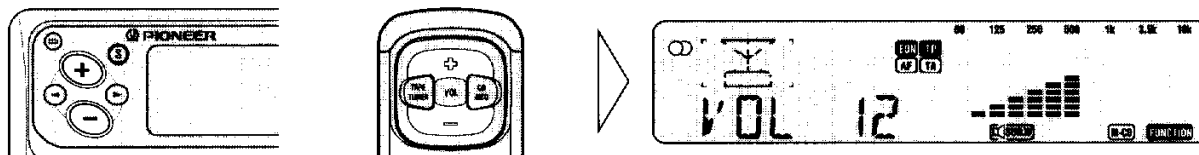

El nuevo ajuste de volumen se almacena en la memoria y es llamado para los anuncios de tráfico ulteriores.

### Nota:

- El enmudecimiento del teléfono celular se activa para las llamadas recibidas durante la recepción de anuncios de tráfico. (Ver página 96, silenciamiento del teléfono celular.)
- La atenuación del volumen se cancela si se recibe un anuncio de tráfico en el modo de atenuación del volumen. (Ver página 89, información sobre atenuador del volumen.)

## ■ Función de alarma TP

Después de aproximadamente 30 segundos que el indicador "TP" o "EON" se apaga debido a una señal débil TP o EON-TP, sonará un pitido de 5 segundos para hacerle recordar que debe seleccionar otra emisora.

- **Si está escuchando el sintonizador, sintonícelo en otra emisora TP o en una emisora EON-TP.**

En el modo de reproductor de cassette o de reproductor de CD múltiple, el sintonizador busca automáticamente la emisora TP con las señales más poderosas en la zona actual 10 segundos después desaparece "TP" del visualizador.

## Función PTY

La función PTY le permite sintonizar las emisoras según el tipo de programación que ellas transmitan (búsqueda PTY). Asimismo brinda sintonización automática para las transmisiones de emergencia (alarma PTY).

### ■ Función de ajuste de búsqueda PTY

#### 1. Ingrese el modo de ajuste de búsqueda PTY.

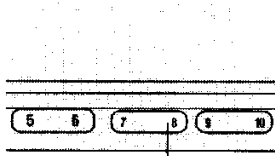

Manténgalo presionado por 2 segundos



El indicador "PTY" se ilumina y el nombre de un tipo de programa aparece en el visualizador durante 5 segundos.

#### Nota:

- CURRENT ajusta la función PTY deseada para el tipo de programa de la emisora actual (solamente para las emisoras RDS que transmiten información PTY).

#### 2. Seleccione uno de los siguientes PTY:

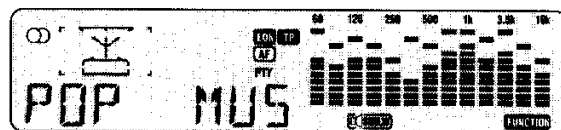
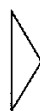
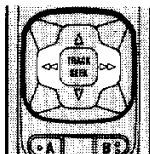
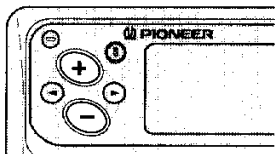

#### Nota:

- |               |  |
|---------------|--|
| 1. AFFAIRS:   | Programación de temas expandiendo las noticias.                                      |
| 2. CLASSICS:  | Clásicos serios; realizados por las principales orquestas.                           |
| 3. CULTURE:   | Programas concernientes con algún aspecto cultural regional o nacional.              |
| 4. DRAMA:     | Todo tipo de radio novelas y series.   |
| 5. EASY MUS:  | Música de "simple escucha".  |
| 6. EDUCATE:   | Programación educativos.   |
| 7. INFO:      | Información y avisos generales.  |
| 8. L. CLASS:  | Clásicos ligeros, música clásica para la apreciación no especializada.               |
| 9. NEWS:      | Breves narraciones de hechos, casos, vistas expresadas públicamente, reportaje, etc. |
| 10. OTH MUS:  | Otros tipos de música, tales como el Jazz, R & B, folk, country o reggae.            |
| 11. POP MUS:  | Música comercial con atractivo popular.  |
| 12. ROCK MUS: | Música moderna contemporánea.  |
| 13. SCIENCE:  | Programas concernientes con la naturaleza, ciencia y tecnología.                     |
| 14. SPORT:    | Programas concernientes con cualquier aspecto deportivo.                             |
| 15. VARIED:   | Programas de entretenimiento ligero.   |

3. Cuando el tipo de programación deseado aparezca en el visualizador, regrese a la visualización normal.

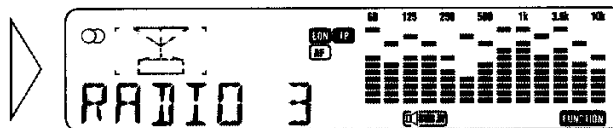
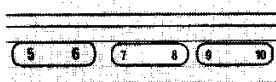

■ **Función de búsqueda PTY**

- Inicie la búsqueda PTY.

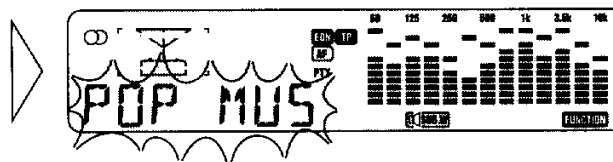
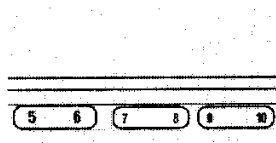

El sintonizador busca una emisora difundiendo el código de PTY deseado.

**Nota:**

- El programa transmitido de algunas emisoras podría diferir con aquella indicada por el código PTY transmitido.
- Si no se encuentra una emisora difundiendo el tipo de programación seleccionada, se visualiza "NO PTY" durante aproximadamente 2 segundos, y el sintonizador regresa a la emisora original.

■ **Alarma PTY**

La alarma PTY es un código especial PTY para difundir anuncios de emergencia, tales como los anuncios sobre desastres naturales. Cuando el sintonizador recibe el código de alarma de radio, "ALARM" aparece en el visualizador y el volumen se ajusta al volumen TA. Cuando la emisora deja de difundir los anuncios de emergencia, el sistema regresa a la fuente anterior.

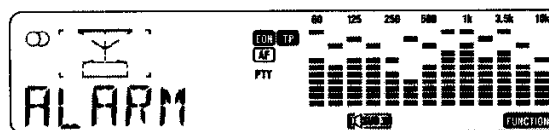

**Nota:**

- Solamente los botones (+), (-), TA, AF y SO se podrán utilizar durante la recepción de anuncios de emergencia.
- El sistema cambia a la fuente original después de la recepción de anuncios de emergencia.

## Uso de las funciones RDS

### ■ Cancelación de anuncios de emergencia

- Presione el botón TA durante la recepción de anuncios de emergencia para cancelar el anuncio y regresar a la fuente anterior.

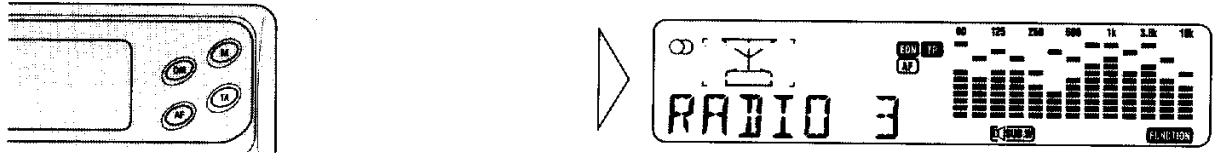

### Ajuste de intervalo de sintonización

Normalmente ajuste a 50 kHz durante la búsqueda de sintonización en el modo FM, el intervalo de sintonización cambia a 100 kHz cuando está activado el modo AF o TA.

En el modo AF es recomendable ajustar los intervalos de sintonización en 50 kHz.

- Gire el mando de encendido de OFF (bloqueo) a ON (ACC) mientras presiona el botón 1.

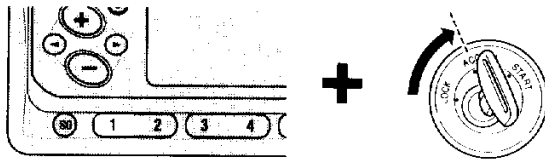

#### Nota:

- El intervalo de sintonización queda ajustado a 50 kHz durante la sintonización manual.
- El intervalo de sintonización regresa a 100 kHz si se desconecta la pila temporalmente o si se presiona el botón de reajuste.

# Uso del reproductor de cassette

## Operación básica del reproductor de cassette.

1. Abra el panel frontal e introduzca el cassette de cinta.

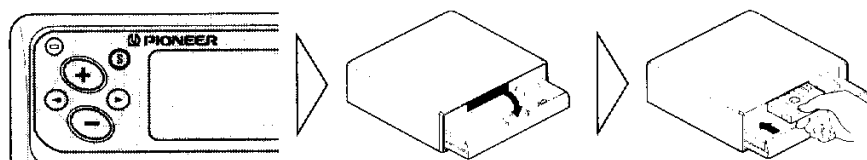

2. Cierre el panel frontal empujándolo levemente hacia arriba.

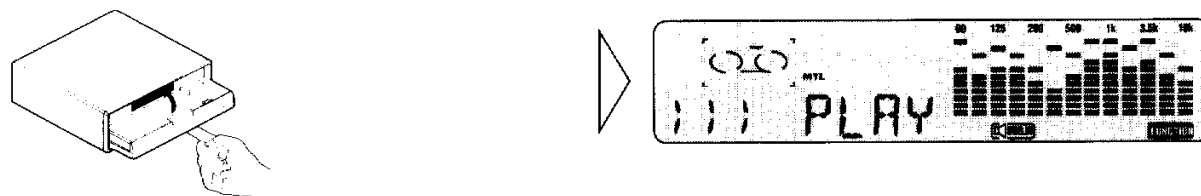

“MTL” aparece automáticamente cuando se inserta una cinta metálica o de cromo.

Para las cintas normales no se indica nada.

3. Cambie la reproducción de cinta desde lado A a lado B, o viceversa.

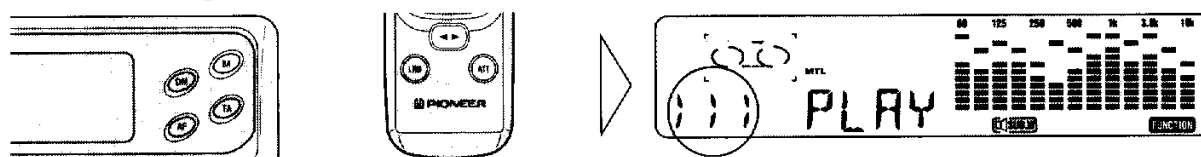

4. Suba o baje el volumen.

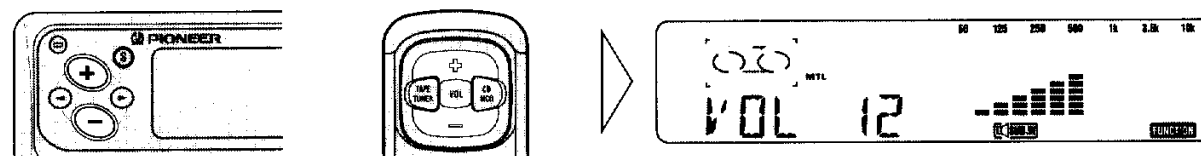

5. Abra el panel frontal y saque el cassette de cinta.

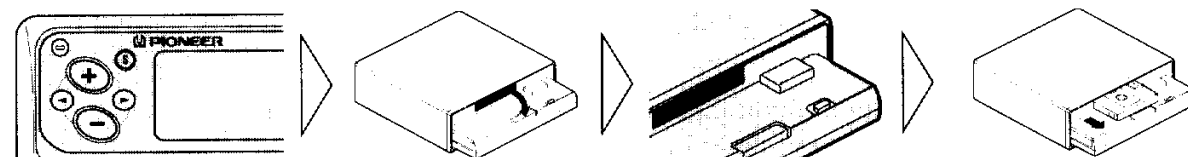

Asegúrese de cerrar el panel frontal después de sacar el cassette de cinta.

### Nota:

- La función de cinta también puede ser activada/desactivada (ON/OFF) con el cassette de cinta insertado en este producto. (Ver página 55.)

## Avance rápido/retroceso y búsqueda de música

### ■ Avance rápido y búsqueda de música hacia adelante

- Mientras se visualiza “FF”, el sistema avanza rápido el cassette de cinta hasta el final del lado actual.
- Mientras se visualiza “F-MS”, el sistema avanza rápido el cassette de cinta hasta el comienzo de la próxima canción, luego la reproducción comienza desde este punto.

#### • Seleccione el modo deseado en el siguiente orden:

FF → F-MS → Reproducción normal

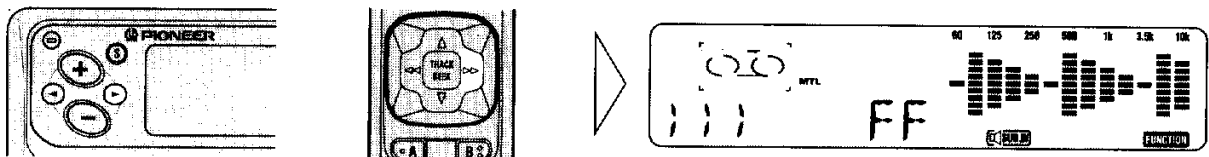

#### Nota:

- Avance rápido (FF) y búsqueda de música hacia adelante (F-MS) pueden ser cancelados presionando el botón BA o ◀▶ durante la operación FF o F-MS.

### ■ Retroceso y búsqueda musical hacia atrás

- Mientras se visualiza “REW”, el sistema rebobina el cassette de cinta hasta el comienzo del lado actual.
- Mientras se visualiza “R-MS”, el sistema rebobina la cinta hasta el comienzo de la canción actual, luego la reproducción comienza desde este punto.

#### • Seleccione el modo deseado en el siguiente orden:

REW → R-MS → Reproducción normal

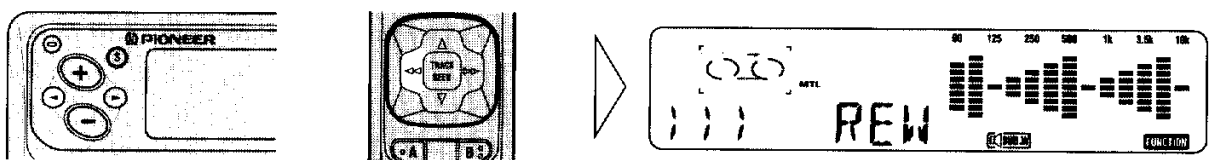

#### Nota:

- Retroceso (REW) y búsqueda musical hacia atrás (R-MS) pueden ser cancelados presionando el botón BA o ◀▶ durante la operación de REW o R-MS.



## Dolby NR

Cuando reproduzca un cassette de cinta grabado con Dolby NR, cambie al mismo tipo de Dolby NR que cuando se hizo la grabación.

- **Cambie al modo Dolby NR en el siguiente orden:**

KEH-P8400R, KEH-8400R-W

Dolby B NR → Dolby C NR → Cancelación

KEH-P7400R

Dolby B NR → Cancelación

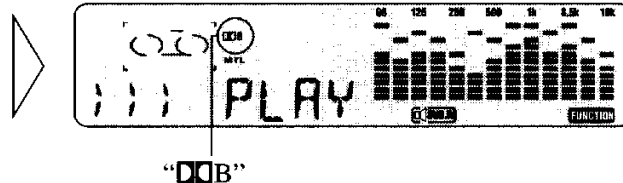
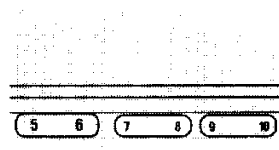

“**DOB** B” aparece cuando cambia al modo Dolby B NR.

“**DOB** C” aparece cuando cambia al modo Dolby C NR.

**Nota:**

- Reducción de ruido Dolby fabricado bajo licencia de Dolby Laboratories Licensing Corporation.  
DOLBY y el símbolo de la D doble son marcas de Dolby Laboratories Licensing Corporation.

## Escape de blancos

Esta función avanza rápidamente a la canción siguiente automáticamente si hay largos períodos de silencio (12 segundos o más) entre las canciones.

- **Active la función de escape de blancos.**

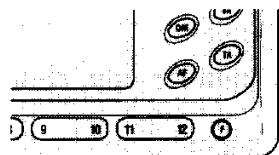

Para cancelar la función de escape de blancos, repita la operación precedente.

## Intercepción de radio

Esta función le permite escuchar la radio durante el avance rápido/retroceso de la cinta.

### Nota:

- La función de intercepción de radio no funciona durante la operación de búsqueda de música.

- **Cambie al modo de intercepción de radio.**

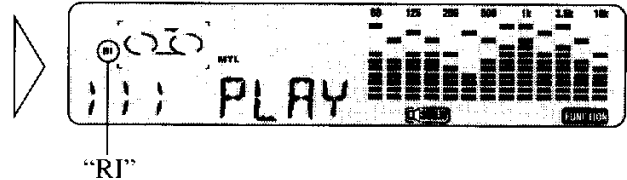
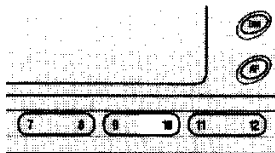

Para cancelar el modo de intercepción de radio, repita la operación precedente.

## Reproducción de exploración (KEH-P8400R, KEH-P8400R-W)

Esta función reproduce aproximadamente los primeros 10 segundos de cada canción en sucesión. Esto es útil para encontrar una canción en particular que usted desee escuchar.

1. **Active la reproducción de exploración.**

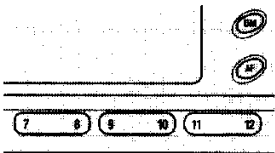

Los primeros 10 segundos de cada canción se reproducen en sucesión.

2. **Cancele la reproducción de exploración cuando encuentre la canción que desea escuchar.**

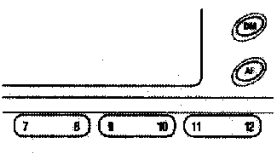

## Reproducción de repetición

La función de repetición le permite escuchar la misma canción indefinidamente.

- **Active la función de repetición.**

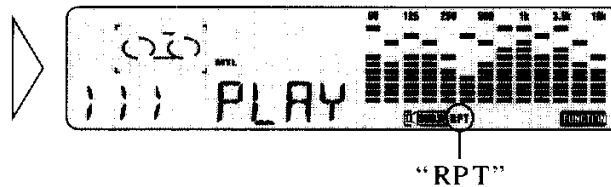
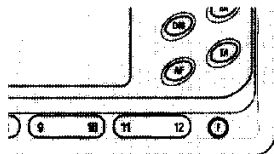

Para cancelar la función de repetición, repita la operación precedente.

## Expansor de nivel de frecuencia (FLEX)

Esta función corrige los defectos de alta frecuencia reducida, de manera que algunas cintas viejas o mal grabadas pueden ser disfrutadas con mejor calidad de sonido.

- **Active la función FLEX.**

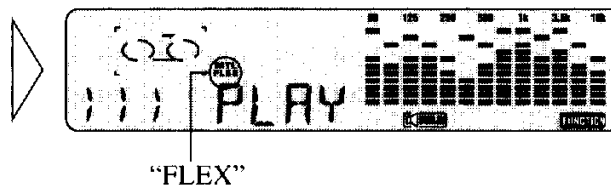
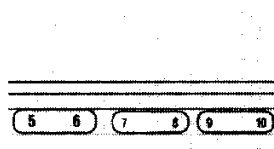

Para cancelar la función FLEX, repita la operación precedente.

## Precaución

---

### ■ Acerca del reproductor de cassette

- Si la etiqueta del cassette está floja u ondulada, puede causar inconvenientes en el sistema de expulsión del cassette o incluso hacer que el cassette quede trabado dentro de la unidad. Evite utilizar cassettes con etiquetas en mal estado, o bien retire las etiquetas completamente antes de utilizar el cassette.
- Las funciones de búsqueda musical, reproducción de exploración y repetición podrían no funcionar adecuadamente con los siguientes tipos de cintas grabadas, debido a que el espacio entre las canciones no puede ser detectado correctamente.
  - \* Cinta con espacios de 4 segundos o menos entre las canciones.
  - \* Cinta que contiene diálogo, etc. el que tiene pausas que duran por 4 segundos o más.
  - \* Una cinta con pasajes extremadamente tranquilos en la música que duren por 4 segundos o más.

### ■ Acerca de los cassettes de cinta

- No utilice cintas de duración superior a las del tipo C-90 (90 minutos). Con cintas de más larga duración se corre el riesgo de producir un funcionamiento incorrecto del mecanismo de arrastre.
- Los cassettes almacenados en lugares expuestos a la acción de la luz solar directa o a altas temperaturas pueden deformarse afectando el avance de la cinta.



- Almacene los cassettes en sus cajas. Con ello evitará que queden sueltos y expuestos a la acción del polvo.

## Limpieza de la cabeza

---

Si las cabezas se ensucian, la calidad del sonido se deteriora y habrá caídas y otras imperfecciones en el rendimiento. En este caso, se debe limpiar la cabeza.

# Uso del reproductor de CD múltiple

Este producto puede controlar uno o más reproductores de CD múltiples.

## Operación básica de los reproductores de CD múltiples

### 1. Seleccione la fuente de reproductor de CD múltiple. (Ver página 55.)

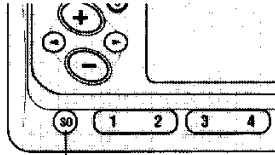

Cada presión  
cambia la fuente ...

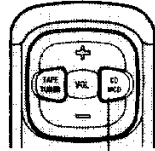

Cada presión  
cambia la fuente ...

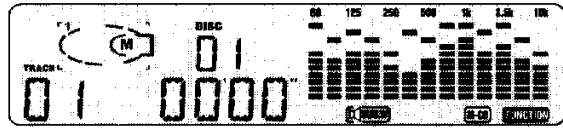
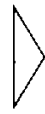

#### Nota:

- El reproductor de CD múltiple puede efectuar una operación preparatoria, como por ejemplo verificar la presencia de un disco o leer la información del disco al momento de encender la unidad o cuando se selecciona un nuevo disco para reproducción. Se visualiza "READY" en el visor.
- Si el reproductor de CD múltiple no puede operar correctamente, se visualiza un mensaje de error tal como "ERROR-80" (no hay disco). Refiérase al manual del propietario del reproductor de CD múltiple.

### 2. Seleccione el disco deseado.

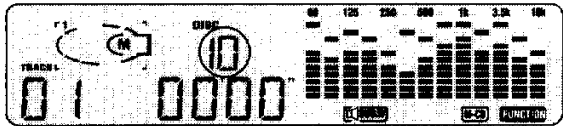
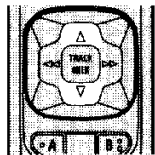

### 3. Invierta o avance canción por canción.

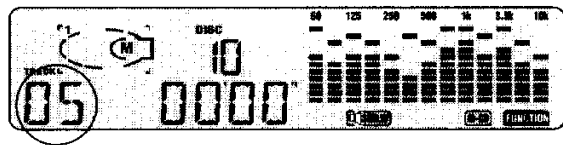
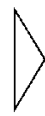
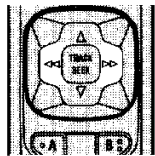
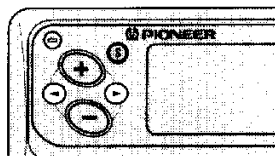

### 4. Suba o baje el volumen.

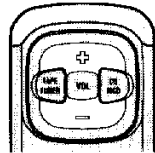
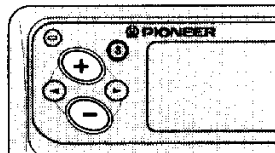

### 5. Seleccione otra fuente (como el reproductor de cassette) o apague la fuente. (Ver página 55.)

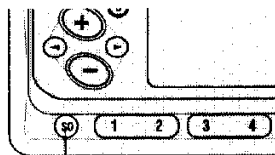

Cada presión  
cambia la fuente ...

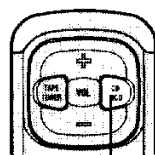

Cada presión  
cambia la fuente ...

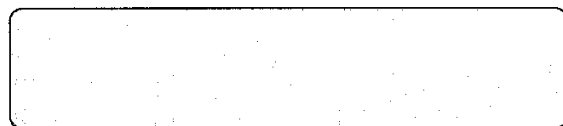

# Uso del reproductor de CD múltiple

## Cambio de reproductores de CD múltiple

Es posible conectar hasta cuatro unidades de reproductores de CD múltiple mediante un adaptador de instalación múltiple. Cuando hay dos o más reproductores de CD múltiple instalados, sus prioridades deben ser especificadas. Siga las instrucciones del reproductor de CD múltiple cuidadosamente y ajuste los conmutadores de dirección adecuadamente.

- Seleccione el reproductor de CD que desea usar.

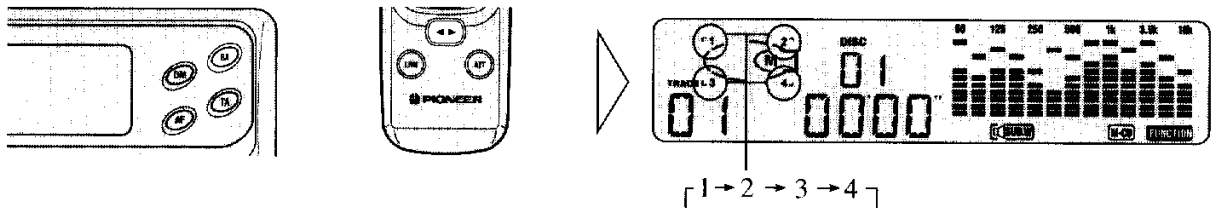

## Uso de la unidad principal para la búsqueda de número de disco

1. Desactive la función.

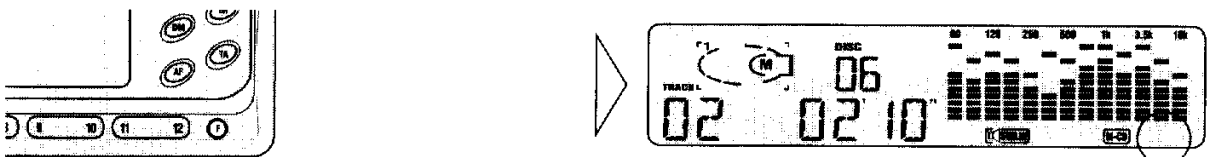

**Nota:**

- Los discos del 1-6 también se podrán seleccionar con la función en ON. Si se ha instalado un reproductor de CD múltiple de seis discos, no será posible el cambio entre la función ON y la función OFF.

2. Presione uno de los botones 1-12 para seleccionar un disco.

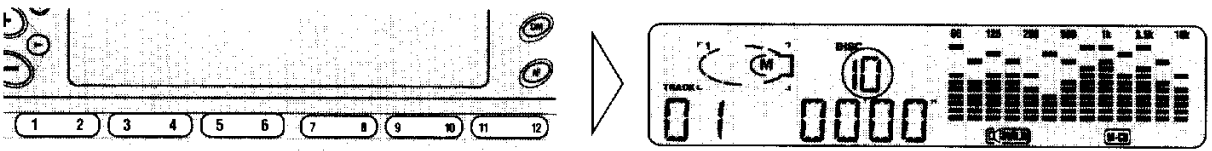

3. Active la función.

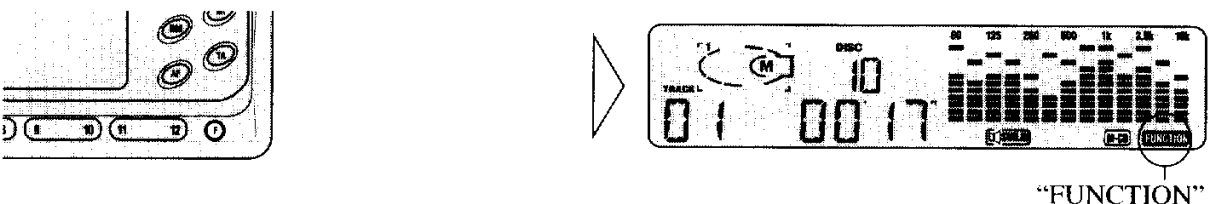

## Avance rápido/retroceso

Esta función le permite avanzar o retroceder a alta velocidad entre las canciones.

### 1. Cambie al modo manual.

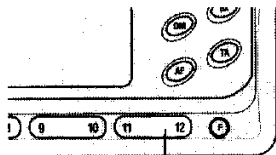

Manténgalo presionado por 2 segundos

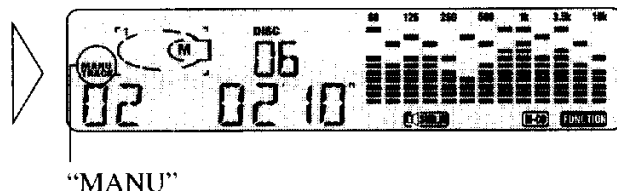

“MANU”

Si repite la operación precedente, el sistema cambia automáticamente al modo de búsqueda de canción.

### 2. Efectúe retroceso o avance rápido a través de las canciones, mantenga presionado el botón (◀) o (▶).

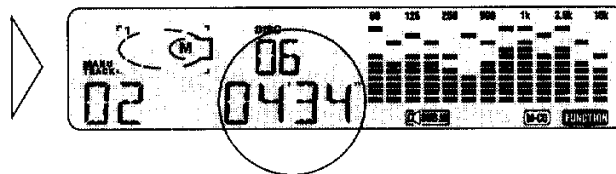
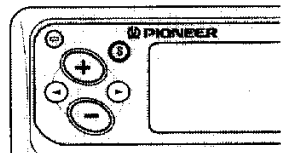

## Pausa

- Detenga la reproducción temporariamente.

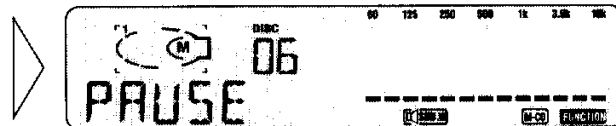
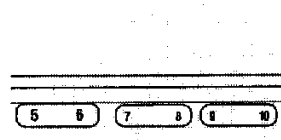

Repitiendo la operación precedente se reinicia el sistema.

## Modos de repetición del reproductor de CD múltiple

El reproductor de CD múltiple ofrece cuatro modos de repetición: Repetición de una canción, repetición del disco, repetición del reproductor de CD múltiple y repetición total. La repetición del reproductor de CD múltiple (reproducción normal) es el modo fijado en fábrica, cuando hay instalados uno o más reproductores de CD múltiple.

- **Seleccione el modo de repetición deseado en el siguiente orden:**

Repetición de una canción (se visualiza "RPT") → repetición del disco (el indicador "DISC" se ilumina) → repetición del reproductor de CD múltiple (el indicador "M-CD" se ilumina) → y repetición total (ALL)

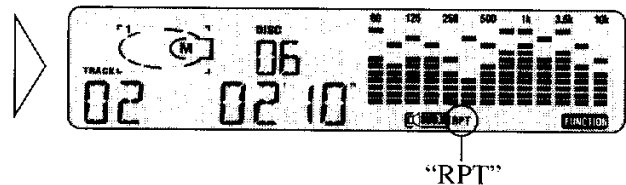
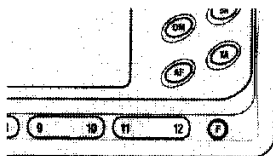

**Nota:**

- La repetición total está disponible solamente cuando se han instalado dos o más reproductores de CD múltiple.

### ■ Modos de repetición del reproductor de CD múltiple

Modo	Operación
Repetición de una canción	<p>Reproduce la canción actual repetidamente.</p> <ul style="list-style-type: none"> <li>• Cuando se realice la búsqueda del número de una canción o el avance rápido/retroceso, el modo regresa al modo de repetición del disco.</li> <li>• Cuando se selecciona un disco diferente o un reproductor de CD múltiple, el modo cambia al modo de repetición del reproductor de CD múltiple.</li> </ul>
Repetición del disco	<p>Reproduce el disco actual repetidamente.</p> <ul style="list-style-type: none"> <li>• Cuando se selecciona un disco diferente o un reproductor de CD múltiple, el modo cambia al modo de repetición del reproductor de CD múltiple.</li> </ul>
Repetición del reproductor de CD múltiple (reproducción normal)	<p>Reproduce todos los discos instalados en el magazine del reproductor de CD múltiple repetidamente en orden, comenzando con el primer disco.</p>
Repetición total	<p>Reproduce todos los discos en los magazines de todos los reproductores de CD múltiple.</p>



## Reproducción aleatoria del reproductor de CD múltiple

El modo de reproducción aleatoria está disponible cuando uno o más reproductores de CD múltiple están en uso.

- **Active la función de reproducción aleatoria.**

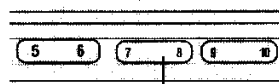

Manténgalo presionado por 2 segundos

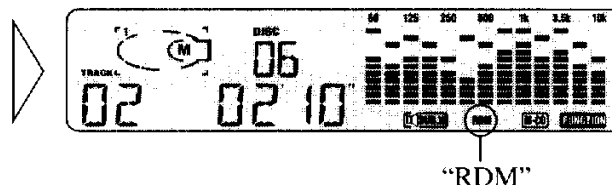

La indicación "DISC" se ilumina y "RDM" aparece en el visualizador, en el modo de repetición de una canción o en el modo de repetición de un disco, el indicador "M-CD" y "RDM" en el modo de repetición del reproductor de CD múltiple y "RDM" en el modo de repetición total.

Cancele la reproducción aleatoria repitiendo la operación precedente.

### Nota:

- Debido a que la reproducción es aleatoria, puede ser que se repita la misma pista consecutivamente.

## ■ Opciones de reproducción aleatoria del reproductor de CD múltiple

Modo	Operación
Repetición de una canción	El modo regresa al modo de repetición del disco, y todas las canciones en el disco actual se reproducen aleatoriamente.
Repetición del disco	Todas las canciones del disco actual se reproducen aleatoriamente.
Repetición del reproductor de CD múltiple	Todas las canciones de los discos actuales en el magazine del reproductor de CD múltiple se reproducen aleatoriamente.
Repetición total	Todas las canciones de los discos actuales en los magazines de todos los reproductores de CD múltiple instalados se reproducen aleatoriamente en orden.

## Reproducción de exploración del reproductor de CD múltiple

Cuando se han instalado uno o más reproductores de CD múltiple, aproximadamente los primeros 10 segundos de cada canción de un disco son explorados en los modos de repetición de una canción y de repetición del disco, y las primeras canciones de cada disco en los modos de repetición del reproductor de CD múltiple y de repetición total.

### 1. Active la reproducción de exploración.

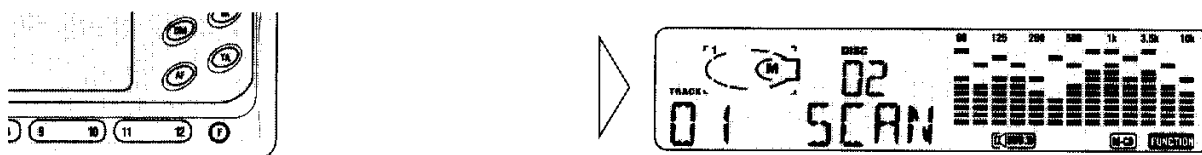

El indicador “DISC” se ilumina y se visualiza “SCAN” en los modos de repetición de una canción y de repetición del disco, y el indicador “M-CD” y “SCAN” en el modo de repetición del reproductor de CD múltiple y “SCAN” en el modo de repetición total.

### 2. Cuando escuche la canción que estaba buscando, cancele la reproducción aleatoria.

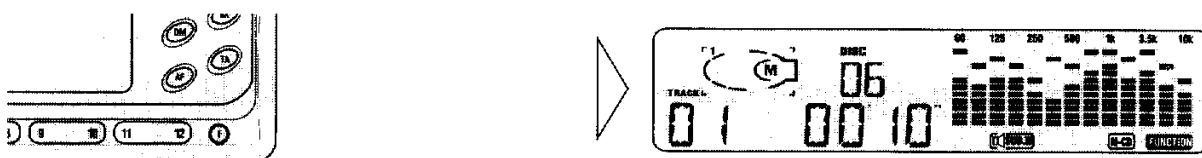

La reproducción de la canción actual continuará.

#### Nota:

- La reproducción de exploración se cancela automáticamente después que se hayan explorado todas las canciones de un disco.

### ■ Opciones de reproducción de exploración del reproductor de CD múltiple

Modo	Operación
Repetición de una canción	El modo regresa al modo de repetición del disco, y se exploran todas las canciones del disco actual.
Repetición del disco	Se exploran todas las canciones del disco actual.
Repetición del reproductor de CD múltiple	Se exploran las primeras canciones de todos los discos en el magazine del reproductor de CD múltiple.
Repetición total	Se exploran las primeras pistas de todos los discos en los magazines de todos los reproductores de CD múltiple instalados.

## ITS (Selección de canción instantánea)

La función ITS le permite buscar la canción que desea reproducir cuando se han instalado uno o más reproductores de CD múltiple. La función ADPS (Selección automática de programa de disco) de su reproductor de CD múltiple le permite realizar la entrada de títulos de discos hasta 100 discos y programar hasta 99 canciones en cada disco para la reproducción automática. Después de haber programado más de 100 discos, se sobrepondrán los datos para un disco nuevo que no haya sido reproducido por el período de tiempo más largo.

### ■ Programación ITS

La programación ITS se podrá conducir en cualquier modo del reproductor de CD múltiple excepto en la reproducción ITS.

#### 1. Reproduzca la canción que desea reproducir.

#### 2. Programe la canción deseada.

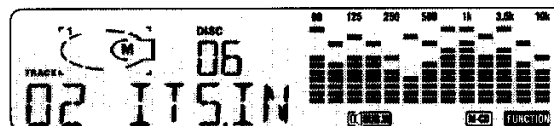
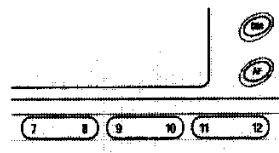

### ■ Reproducción ITS

La reproducción ITS se podrá realizar en cualquier modo de repetición.

#### • El sistema efectúa la reproducción ITS.

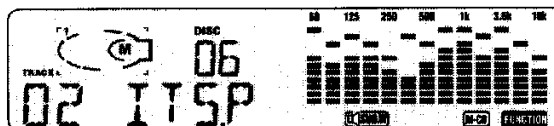
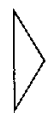
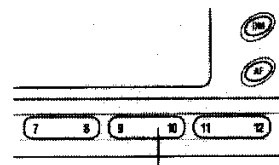

Manténgalo presionado por 2 segundos

Se ilumina el indicador "DISC" y se visualiza "ITS.P" en los modos de repetición de una canción o de repetición del disco, y el indicador "M-CD" e "ITS.P" en el modo de repetición del reproductor de CD múltiple e "ITS.P" en el modo de repetición total.

Las canciones programadas con la función ITS se reproducen en orden, del primero al último.

#### Nota:

- Si no hay una canción programada en el margen actual para la reproducción ITS, se visualiza "EMPTY".

## Uso del reproductor de CD múltiple

- Para cancelar la reproducción ITS.

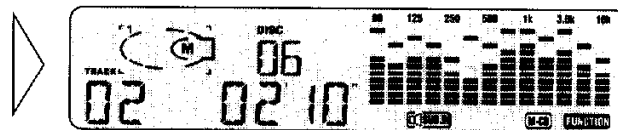
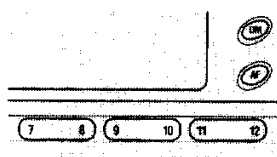

### ■ Reproducción ITS del reproductor de CD múltiple

Modo	Operación
Repetición de una canción	El modo regresa al modo de repetición del disco, y todas las canciones programadas en el disco actual se reproducen.
Repetición del disco	Todas las canciones programadas del disco actual se reproducen.
Repetición del reproductor de CD múltiple	Todas las canciones programadas de los discos en el magazine del reproductor de CD múltiple se reproducen. <ul style="list-style-type: none"> <li>• Si no hubiesen canciones programadas en el disco actual, ITS avanza al próximo disco.</li> </ul>
Repetición total	Las pistas programadas de todos los discos en los magazines de todos los reproductores de CD múltiple instalados se reproducen. <ul style="list-style-type: none"> <li>• Si no hubiesen canciones programadas en el disco actual (o en el reproductor de CD múltiple), ITS avanza al próximo disco (reproductor de CD múltiple).</li> </ul>

## Borrado de los programas ITS

Los programas ITS se podrán almacenar permanentemente hasta un máximo de 100 discos hasta que los borre.

### ■ Borrado de una canción programada

- Seleccione la canción que desea borrar, luego presione el botón 9 durante 2 segundos o más durante la reproducción ITS.

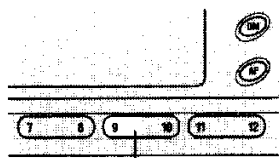

Manténgalo presionado por 2 segundos

Se cancela ITS y comienza la próxima reproducción ITS. Si no hubiesen más canciones programadas en el margen actual, se visualiza "EMPTY" y se reanuda la reproducción normal.

### ■ Borrado de un disco programado

- Seleccione el disco que desea borrar, luego presione el botón 9 durante 2 segundos o más mientras se reproduce el disco.

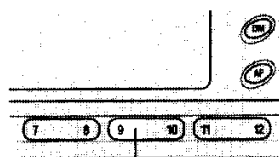

Manténgalo presionado por 2 segundos



# Uso del reproductor de CD múltiple

## Entrada de títulos de discos

La función ADPS (Selección automática de programas de discos) del reproductor de CD múltiple le permite entrar hasta un máximo de 100 títulos de discos compuestos de 8 caracteres – incluyendo los títulos de los discos programados de ITS – para simplificar la búsqueda y la selección de discos para la reproducción.

1. Después de seleccionar el disco deseado, ingrese el modo de entrada de título de disco.

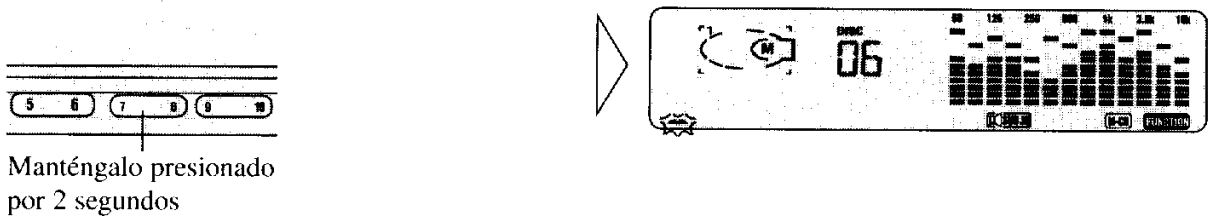

2. Seleccione una letra, número o símbolo.

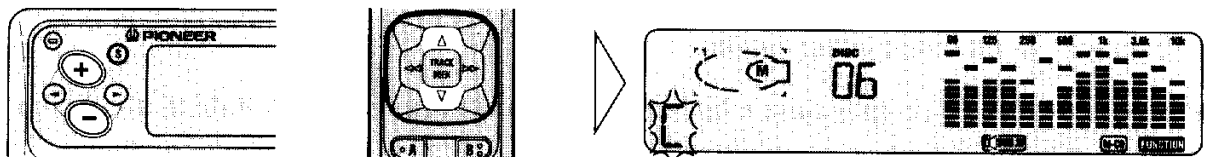

Para insertar un espacio, seleccione el cursor destellante.

3. Avance o retroceda cuadro a cuadro.

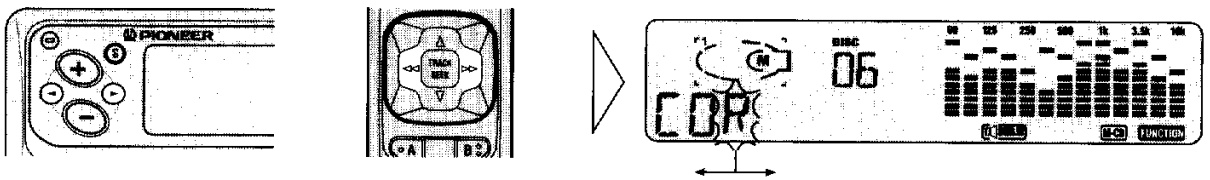

4. Cuando se haya completado el título, almacénelo el título en la memoria.

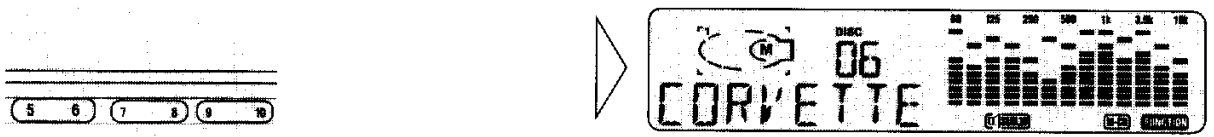

El título permanece en el visualizador de mensajes.

### Nota:

- Los títulos permanecen en la memoria, aunque se haya quitado el disco del magazine, y son llamados cuando se reinserta el disco.
- Después de haber entrado los títulos para 100 discos, los datos para un disco nuevo se superponen para el disco que no haya sido reproducido por el período de tiempo más largo. Si se instala un reproductor de CD múltiple, los datos se almacenan en la memoria del reproductor de CD múltiple.

## ■ Visualización de los títulos de los discos

- Presione el botón 7 durante la reproducción para visualizar el título del disco actual.

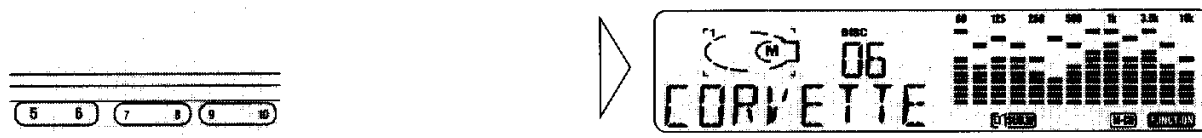

Si no se hubiese entrado un título para un disco, destellará "NO TITLE" en el visualizador durante 8 segundos, después que el visualizador se muestra en blanco.

Repita la operación precedente para retornar a la visualización normal.

## ■ Selección del disco por el título

Siga los procedimientos de abajo para reproducir un disco cuyo título fue entrado en un reproductor de CD múltiple:

1. Presione el botón 9 repetidamente para visualizar los títulos del magazine actual por el número de disco en orden ascendente.

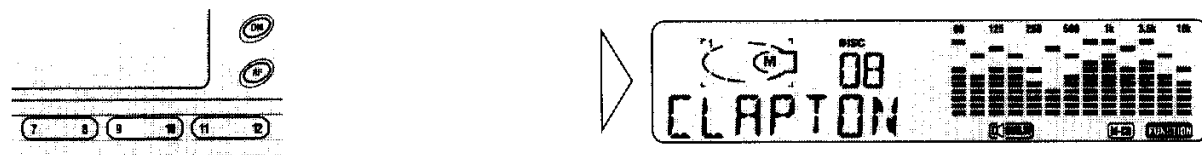

2. Seleccione el disco deseado para la reproducción presionando el botón 9 durante 2 segundos o más cuando se visualice su título.

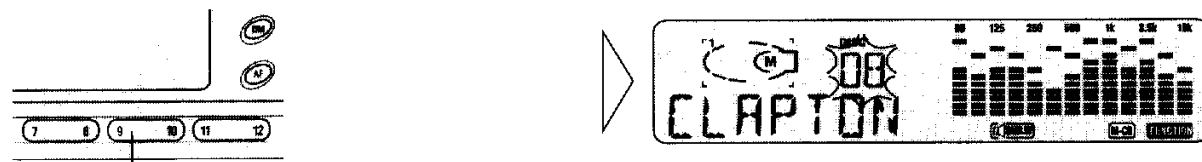

Manténgalo presionado por 2 segundos

Si no se selecciona un disco durante aproximadamente 8 segundos, la visualización de reproducción normal regresa automáticamente.

### Nota:

- No se visualiza nada para los discos cuyos títulos no han sido entrados. El visualizador se queda sin cambiar si la bandeja estuviese vacía.

# Uso del reproductor de CD múltiple

## Ajuste de la calidad de sonido de CD

Las funciones COMP (compresión) y DBE (énfasis dinámico de graves) están disponibles para ajustar la calidad de sonido de su reproductor de CD múltiple PIONEER. Cada una se podrá ajustar en dos niveles, pero no se podrán utilizar juntas.

COMP y DBE también se podrán utilizar con otro reproductor de CD múltiple que está equipado con estas funciones. Si no estuviese equipado así, se visualiza "NO COMP" cuando se intente cambiar COMP/DBE.

### ■ COMP

La función COMP (compresión) elimina las distorsiones causadas por los desequilibrios entre el ruido y los sonidos apagados a volúmenes más altos.

### ■ DBE

DBE (énfasis dinámico de graves) refuerza los niveles de graves para dar un sonido más completo.

### ■ Activación/desactivación de COMP/DBE

#### 1. Ingrese al modo de cambio COMP/DBE.

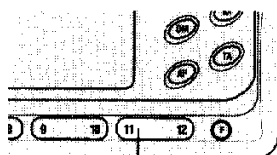

Manténgalo presionado por 2 segundos

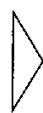

El visualizador vuelve a la indicación previa después de 8 segundos de inactividad.

#### 2. Seleccione el modo deseado.

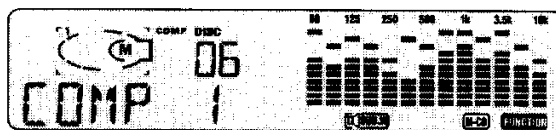
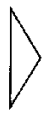
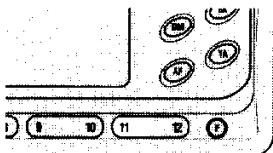

Cada vez que se presiona el botón 11 el modo cambia en el siguiente orden:

COMP1 → COMP2 → COMP OFF → DBE 1 → DBE-2 → COMP OFF.



## Atenuador del volumen

El atenuador reduce el volumen instantáneamente.

- **Reduzca el volumen 90% aproximadamente.**



Repita la operación precedente para retornar al volumen anterior.

Si se usan los botones (+) o (-) para cancelar el modo del atenuador, el sonido continúa en un volumen más bajo que antes.

## Modo de ajuste de selección

- **Seleccione el modo de ajuste que desea.**

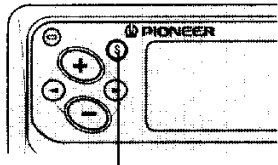

Cada presión  
cambia la modo ...

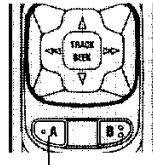

Cada presión  
cambia la modo ...

Cada vez que presione el botón S o A para selecciona el modo que en el orden siguiente:

KEH-P8400R, KEH-P8400R-W

Modo F.I.E. → Extinguidor/Balance → Graves/Medios/Agudos → modo de Sub-Woofers → Sonoridad

KEH-P7400R

Modo F.I.E. → Extinguidor/Balance → Graves/Medios/Agudos → Sonoridad

Cuando se selecciona otro modo de audio para ser ajustado, el ajuste regresa al modo del volumen después de 8 segundos.

## Uso de la función F.I.E.

La función F. I. E. (proceso de la imagen frontal) es un método sencillo de procesado de la imagen frontal cortando la salida de frecuencia de la gama media y alto de los altavoces posteriores, limitando su salida a frecuencias de gama bajo.

### Precaución:

- Cuando se desactiva la función F. I. E., el sonido de salida de los altavoces posteriores sonarán en todas las frecuencias, no sólo en los sonidos graves. Baje el volumen antes de desactivar la función F. I. E. para evitar un aumento de volumen repentino.

### Nota:

- Desactive la función F. I. E. cuando utilice un sistema de 2 altavoces.

### ■ Activación de la función F.I.E.

#### 1. Seleccione el modo F. I. E.

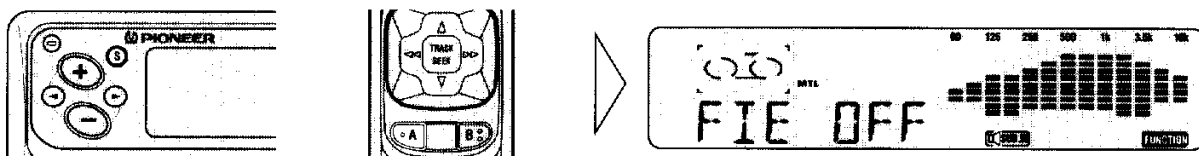

Después del ajuste utilice el botón S ó A para regresar a la visualización normal.

#### 2. Active la función F. I. E.

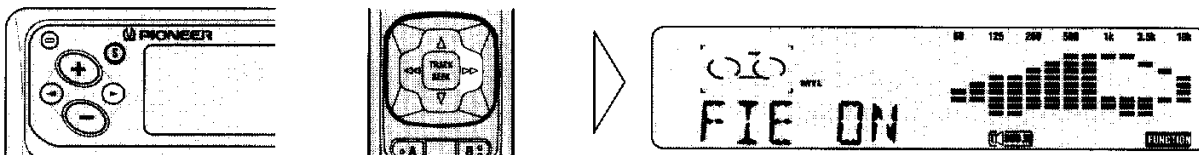

#### 3. Seleccione el modo de extinguidor/balance.

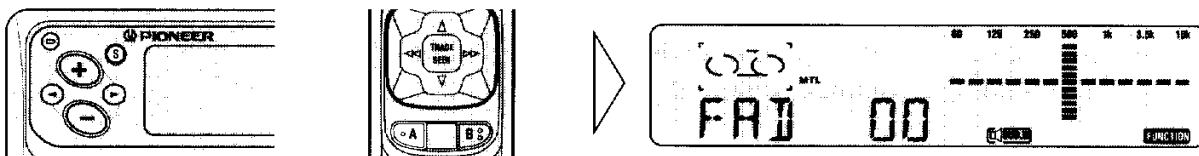

Esta función ajusta el volumen del altavoz frontal y posterior para una audición mejor balanceada. (Consulte con la próxima sección.)

### ■ Desactivación de la función F.I.E.

- Cancele la función F. I. E. en el modo F. I. E.

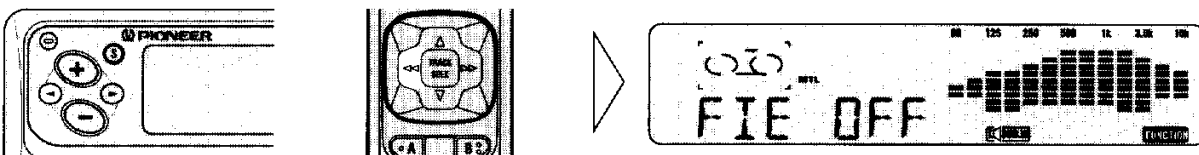

## Ajuste del balance

Esta función le permite seleccionar el ajuste del extinguidor/balance que brinda las condiciones de audición ideales en todos los asientos ocupados.

### 1. Seleccione el modo de extinguidor/balance.

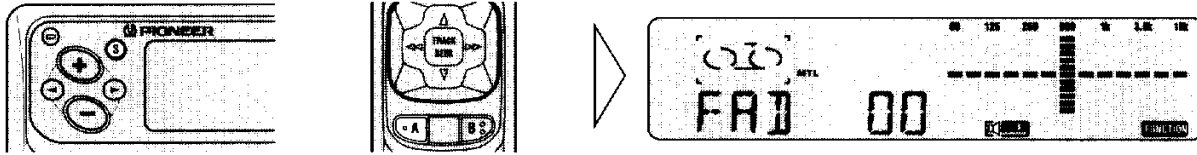

Después de ajustar utilice el botón S ó A para regresar a la visualización normal.

### 2. Desplace el balance progresivamente a los altavoces frontales y posteriores.

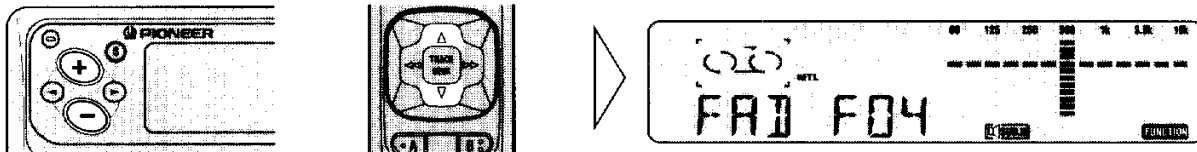

Se visualizan “FAD F15” – “FAD R15” como cuando se mueve del altavoz frontal al posterior.

#### Nota:

- “FAD 00” es el ajuste correcto cuando se están utilizando 2 altavoces.

### 3. Desplace el balance respectivamente a los altavoces izquierdo y derecho.

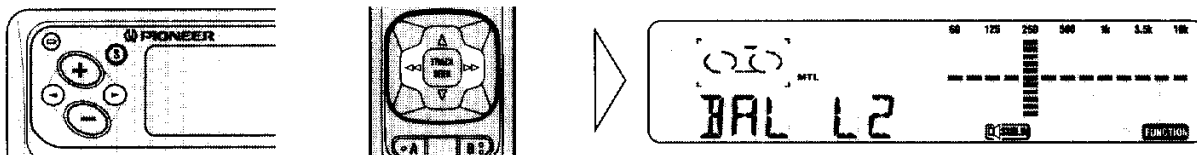

Se visualizan “BAL L9” – “BAL R9” como cuando se mueve del izquierdo al derecho.

## Ajuste de graves/medios/agudos

Este sintonizador/reproductor de cassette está equipado con tres modos de ajuste de tonos, el ajuste de graves, el ajuste de medios, y el ajuste de agudos. Será posible seleccionar un ajuste de tono diferente para cada fuente.

### 1. Seleccione el ajuste de tono.

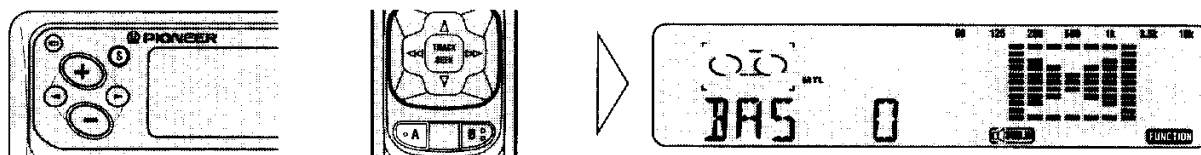

Después del ajuste utilice el botón S ó A para regresar a la visualización normal.

### 2. Seleccione el “modo de ajuste de graves”, el “modo de ajuste de medios” y el “modo de ajuste de agudos”.

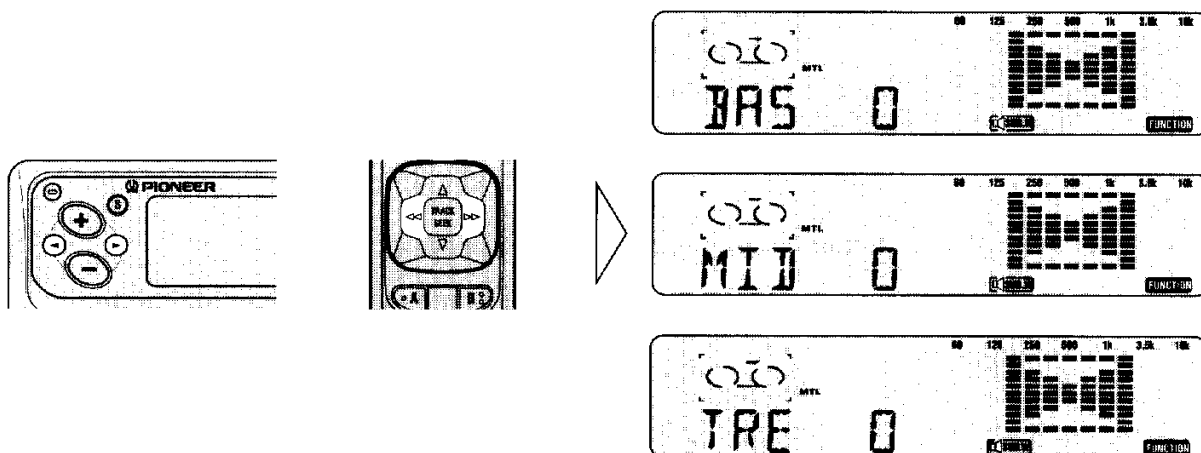

### 3. Aumente o disminuya la intensidad de graves, medios o agudos, cualquiera que se seleccione.

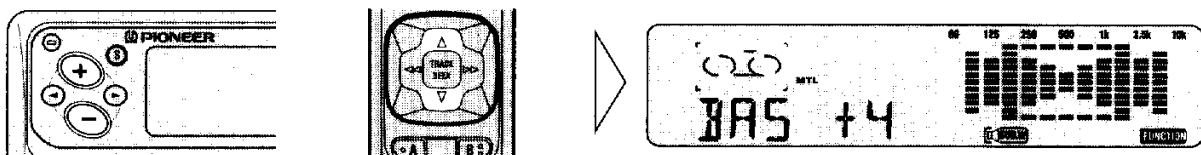

El visualizador muestra “+6”-“-6”.

### 4. Repita los pasos del 2-3 de arriba para el otro modo de ajuste de graves, medios o agudos.

## Uso del sub-woofer (KEH-P8400R, KEH-P8400R-W)

Este sintonizador/reproductor de cassettes está equipado con salida de sub-woofer, la que puede ser activada (ON) o desactivada (OFF).

La fase de salida del sub-woofer se podrá cambiar entre normal, o 0° ("PHASE N"), y el reverso, o 180° ("PHASE R"). La fase en 0° es la fase ajustada en la fábrica.

**Nota:**

- Seleccione el ajuste de desactivación (OFF) cuando no desee que opere el Sub-Woofers

### ■ Ajuste el modo del sub-woofer

#### 1. Seleccione el modo de sub-woofer.

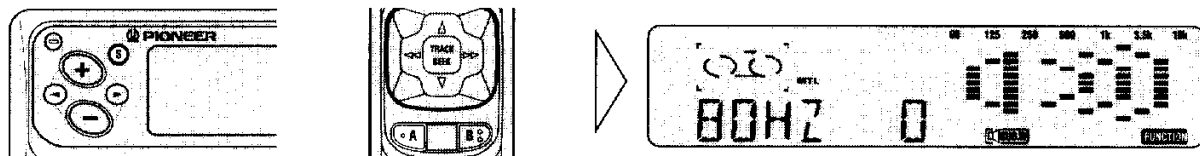

Después del ajuste utilice el botón S ó A para regresar a la visualización normal.

#### 2. Seleccione la frecuencia a 50 Hz, 80 Hz o 125 Hz.

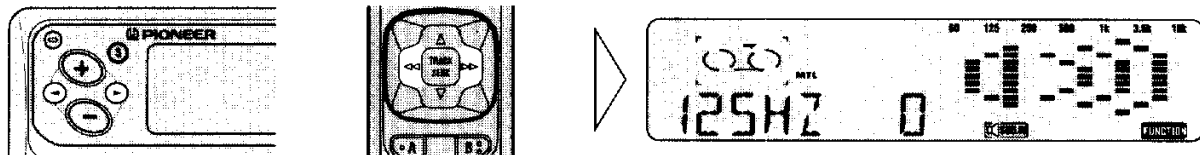

#### 3. Ajuste el nivel de salida en el margen de -6 a +6.

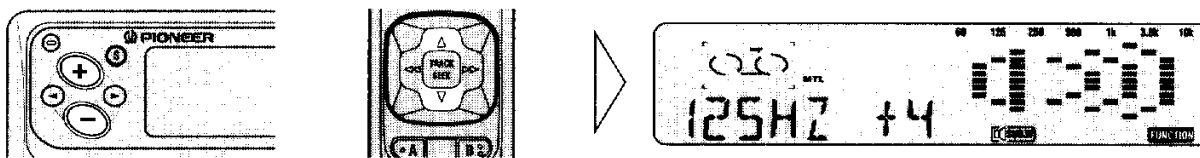

#### 4. Invierta la fase de la salida del Sub-Woofers.

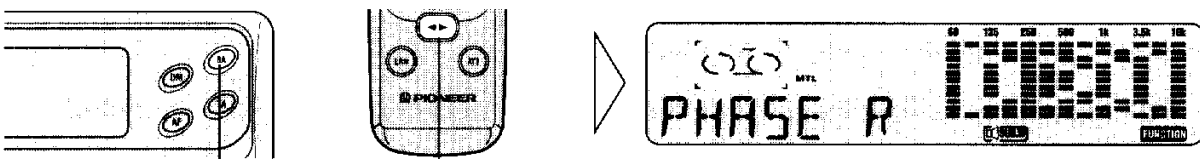

Manténgalo presionado por 2 segundos

Manténgalo presionado por 2 segundos

Repita el procedimiento para regresar a 0° ("PHASE N").

## Ajuste de audio

### ■ Salida de Sub-woofer activada/desactivada (ON/OFF)

- Para desactivar (OFF) el sub-woofer presione el botón S o A durante 2 segundos o más en el modo de sub-woofer.

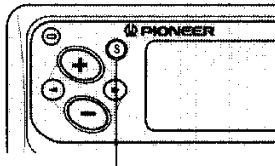

Manténgalo presionado por 2 segundos

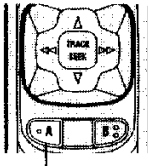

Manténgalo presionado por 2 segundos

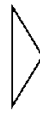

Repita el procedimiento para volver a activar el modo de sub-woofer.

## Ajuste de sonoridad

La función de sonoridad compensa las deficiencias de las gamas de sonido altas y bajas cuando se escucha la unidad a bajo volumen.

### ■ Active el modo de ajuste de sonoridad.

#### 1. Seleccione el modo de ajuste de sonoridad.

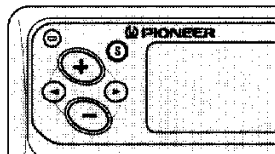

Después de la selección utilice el botón S o A para regresar a la visualización normal.

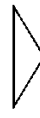
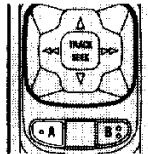

#### 2. Active la función de sonoridad.

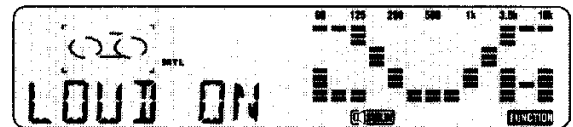
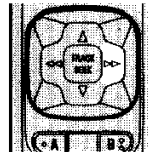
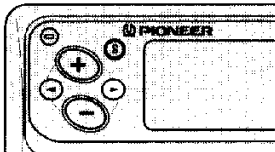

### ■ Desactive el modo de ajuste de sonoridad.

- Para cancelar la función de sonoridad, en el modo de ajuste de sonoridad.

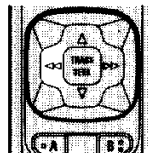
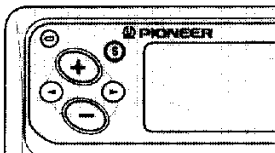

## Ajuste del nivel de la fuente (SLA)

La función SLA evita los saltos radicales en el volumen cuando se conmuta entre fuentes. Los ajustes tienen como base el volumen FM, que se mantiene sin cambiar. (Ya que el volumen FM es el control, no será posible efectuar la función SLA en los modos FM.)

Todos los niveles de MW/LW, cassette, CD y AUX se podrán ajustar.

1. Compare el volumen FM con el volumen de otra fuente. (Ej. el reproductor de cassettes.)
2. Cambie el modo SLA.

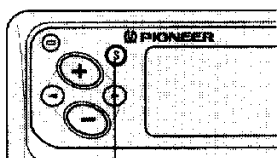

Manténgalo presionado por 2 segundos

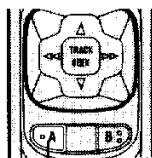

Manténgalo presionado por 2 segundos

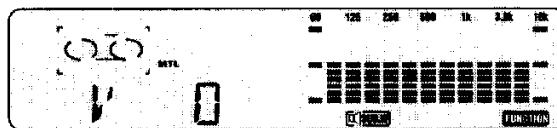

La visualización vuelve a la indicación previa después de 8 segundos de inactividad.

3. Aumente o disminuya el volumen hasta en cuatro niveles en cualquier dirección.

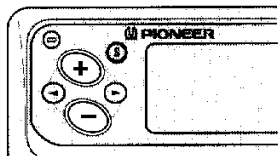

El visualizador muestra "V +4" - "V -4".

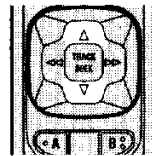

4. Salga del modo SLA.

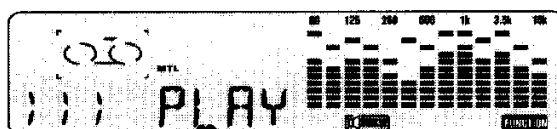
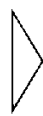
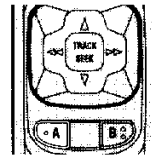
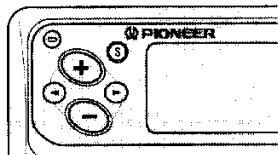

El volumen mantiene la nueva relación con respecto al volumen FM siempre que se seleccione la fuente.

### Cambio de patrón de presentación

- Seleccione el contenido del patrón de presentación.

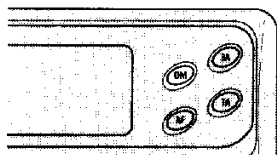

KEH-P8400R, KEH-P8400R-W



KEH-P7400R

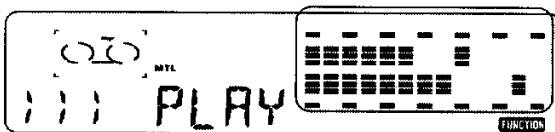

Los símbolos visualizados cambian en el siguiente orden:

KEH-P8400R, KEH-P8400R-W:

Modo 1 → Modo 2 → Modo 3 → Modo 4 → Modo 5 → Modo 6

**Nota:**

- Los modos 1 – 5 son las indicaciones del analizador de espectro que cambian los patrones dependiendo del estilo de la música.
- El modo 6 es la indicación del analizador de espectro desactivado (OFF).

KEH-P7400R:

Modo 1 → Modo 2 → Modo 3

**Nota:**

- Los modos 1 – 2 son indicaciones de nivel que cambian dependiendo del tipo de música.
- El modo 3 es la indicación de nivel desactivado (OFF).

### Silenciamiento del teléfono celular

El silenciamiento del sonido funciona automáticamente cuando se hace o se recibe una llamada con un teléfono celular conectado a esta unidad.

- El sonido se desactiva, se visualiza "CALL" y no es posible ningún ajuste de audio excepto el control del volumen. El funcionamiento regresa a la normalidad cuando se haya terminado con la conexión telefónica.

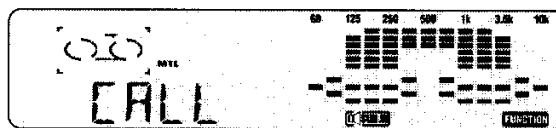



## Uso del modo AUX

Es posible utilizar un equipo auxiliar (AUX) con este producto.  
 Active el modo AUX cuando utilice un equipo externo (AUX) con este producto.

### ■ Activación/desactivación del modo AUX

- Mientras presiona el botón 7, gire la llave de encendido de OFF (Bloqueo) a la posición ON (ACC).

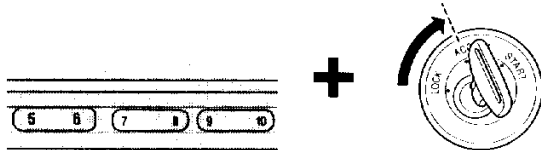

### ■ Selección del modo AUX

- Seleccione AUX.

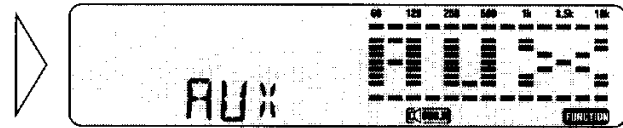
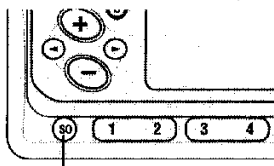

Cada presión cambia la fuente ...

AUX no se podrá seleccionar con el control remoto.

### ■ Entrada del título AUX

La visualización de los títulos para el modo AUX se podrán cambiar. Vea "Entrada de títulos de discos" en las páginas 86 para los procedimientos de entrada.

## Condiciones de activación/desactivación de iluminación

La iluminación de la unidad se ajusta a iluminado cuando enciende la luz del automóvil.

Si realiza la operación siguiente, también puede ajustar la unidad de modo que la iluminación se active cuando se activa la alimentación de la unidad (ON).

- Para ajustar la unidad de modo que la iluminación se active al activarse la unidad (ON), presione el botón 10 mientras gira la llave de encendido desde la posición OFF (bloqueo) a ON (ACC).

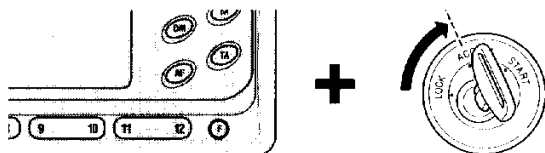

Para retornar al ajuste original, repita la operación precedente.

# Remoción y reemplazo del panel frontal

## Protección contra robos

El panel frontal de la unidad principal es desmontable para evitar los robos.

### ■ Remoción del panel frontal

#### 1. Abra el panel frontal.

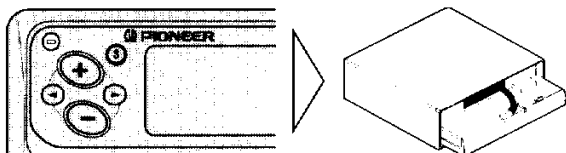

#### 2. Sujete firmemente la sección de liberación corrugada, y tire el panel frontal suavemente hacia afuera.

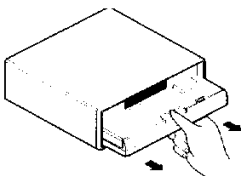

Tenga cuidado de no sujetar fuertemente ni dejar caer el panel frontal.

#### 3. Cierre la tapa interior.

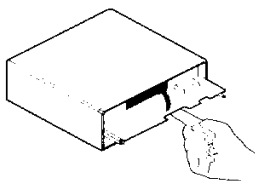

Para mantener la ranura del disco libre de polvo, suciedad u otras materias extrañas.

#### 4. Utilice el estuche de protección provisto del panel frontal para guardar/transportar el panel frontal extraído.

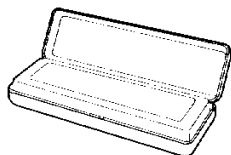

## ■ Reinstalación del panel frontal

1. Compruebe que la tapa interna está cerrada.

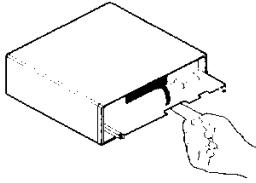

2. Reinstale el panel frontal insertándolo en su lugar.

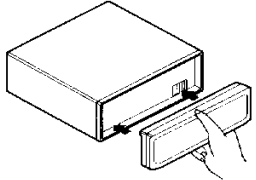

### Precaución:

- Nunca haga fuerza ni sujete fuertemente el visualizador cuando retire o reinstale el panel frontal.
- Evite someter el panel frontal a impactos fuertes.
- Mantenga el panel frontal fuera de la luz directa del sol y de las altas temperaturas.

## Tono de aviso

Si no se retira el panel frontal en el lapso de 5 segundos después que se haya desactivado la llave de encendido, sonará un tono de aviso.

- **Para cancelar la función de tono de aviso, presione el botón 3 mientras gira la tecla de encendido de OFF (bloqueo) a ON (ACC).**

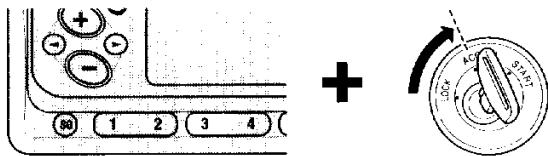

Repita el procedimiento para reajustar la función de tono de aviso.

## Generales

---

Fuente de alimentación .....	14,4V CC (10,8 — 15,1 V permisible)
Sistema de conexión a tierra .....	De tipo negativo
Máx. consumo de energía .....	8,5 A
Dimensiones	
(Tamaño de montura) .....	178 (An) × 50 (Al) × 151 (Pr) mm
(Superficie frontal) .....	188 (An) × 58 (Al) × 16 (Pr) mm
Peso .....	1,4 kg

## Amplificador

---

Salida de potencia máxima .....	35 W × 4
Salida de potencia continua .....	22 W × 4
	(DIN45324, +B=14,4 V)
Impedancia de carga .....	4 Ω (4 — 8 Ω permisible)
Nivel de pre-salida/salida de impedancia .....	500 mV/ 1 kΩ
Salida de sub-woofer (KEH-P8400R, KEH-P8400R-W)	
Cruce de frecuencia .....	50 Hz, 80 Hz, 125 Hz
Cruce de declive .....	-18 dB/oct
Controles de tono	
(Graves) .....	±12 dB (80 Hz)
(Medios) .....	±12 dB (400 Hz)
(Agudos) .....	±12 dB (10 kHz)
Nivel de ruido .....	+10 dB (100 Hz), +7 dB (10 kHz)
	(volumen: -30 dB)

## Reproductor de cassette

---

Reproductor de cassette .....	Cinta en cassette compacto (C-30 — C-90)
Velocidad de la cinta .....	4,8 cm/seg.
Tiempo de bobinado/rebobinado .....	100 seg. para C-60
Lloro & trémolo .....	0,09% (WRMS)
Respuesta de frecuencia .....	Metal: 30 — 19.000 Hz (±3 dB)
Separación estereofónica .....	45 dB
(KEH-P8400R, KEH-P8400R-W)	
Relación de señal a ruido .....	Metal Dolby C NR IN: 73 dB (red IEC-A)
	Dolby B NR IN: 67 dB (red IEC-A)
	Dolby NR OUT: 61 dB (red IEC-A)
(KEH-P7400R)	
Relación de señal a ruido .....	Metal Dolby B NR IN: 67 dB (red IEC-A)
	Dolby NR OUT: 61 dB (red IEC-A)

## Sintonizador de FM

---

Gama de frecuencia .....	87,5 — 108 MHz
Sensibilidad utilizable .....	11 dBf (1,0 $\mu$ V/75 $\Omega$ , mono, S/N: 30 dB)
Sensibilidad silenciadora 50 dB .....	16 dBf (1,7 $\mu$ V/75 $\Omega$ , mono)
Relación de señal a ruido .....	70 dB (red IEC-A)
Distorsión .....	0,3% (at 65 dBf, 1 kHz, estéreo)
Respuesta de frecuencia .....	30 — 15.000 Hz ( $\pm$ 3 dB)
Separación estéreo .....	40 dB (a 65 dBf, 1 kHz)

## Sintonizador de MW

---

Gama de frecuencia .....	531 — 1.602 kHz
Sensibilidad utilizable .....	18 $\mu$ V (25 dB) (S/N: 20 dB)
Selectividad .....	50 dB ( $\pm$ 9 kHz)

## Sintonizador de LW

---

Gama de frecuencia .....	153 — 281 kHz
Sensibilidad utilizable .....	30 $\mu$ V (30 dB) (S/N: 20 dB)
Selectividad .....	50 dB ( $\pm$ 9 kHz)

**Nota:**

- Las especificaciones y el diseño están sujetos a posibles modificaciones sin previo aviso debido a mejoramientos.

**PIONEER ELECTRONIC CORPORATION**

4-1, Meguro 1 chome, Meguro-ku, TOKYO, 153, JAPAN

**PIONEER ELECTRONICS (USA) INC.**

P.O. Box 1760, Long Beach, California 90801, U.S.A.

TEL: (800) 421-1404

**PIONEER ELECTRONIC (EUROPE) N.V.**

Haven 1087 Keetberglaan 1, 9120 Melsele, Belgium

TEL: (0) 3/570.05.11

**PIONEER ELECTRONICS AUSTRALIA PTY. LTD.**

178-184 Boundary Road, Braeside, Victoria 3195, Australia

TEL: (03) 580-9911

**PIONEER ELECTRONICS OF CANADA, INC.**

300 Allstate Parkway Markham, Ontario L3R 0P2, Canada

TEL: (905) 479-4411

**PIONEER ELECTRONICS DE MEXICO, S.A. de C.V.**

San Lorenzo Num 1009 3er piso Desp. 302

Col. Del Valle, Mexico D.F. C.P. 03100

TEL: 5-688-52-90

Published by Pioneer Electronic Corporation.  
Copyright © 1996 by Pioneer Electronic  
Corporation. All rights reserved.

<96B16F1T01>

Printed in Japan  
<CRD1999-A> EW

## Free Manuals Download Website

<http://myh66.com>

<http://usermanuals.us>

<http://www.somanuals.com>

<http://www.4manuals.cc>

<http://www.manual-lib.com>

<http://www.404manual.com>

<http://www.luxmanual.com>

<http://aubethermostatmanual.com>

Golf course search by state

<http://golfingnear.com>

Email search by domain

<http://emailbydomain.com>

Auto manuals search

<http://auto.somanuals.com>

TV manuals search

<http://tv.somanuals.com>