

Operation Manual

Mode d'emploi

CD RECEIVER
AUTORADIO CD

DEH-P4000UB

SUPER  **TUNER III** **D**

Thank you for buying this Pioneer product.

Please read through these operating instructions so you will know how to operate your model properly. *After you have finished reading the instructions, keep this manual in a safe place for future reference.*

01 Before You Start

- Information to User **5**
- For Canadian model **5**
- About this unit **5**
- After-sales service for Pioneer products **7**
- Visit our website **7**
- In case of trouble **7**
- Protecting your unit from theft **7**
 - Removing the front panel **7**
 - Attaching the front panel **7**
- About the demo mode **8**
- Use and care of the remote control **8**
 - Installing the battery **8**
 - Using the remote control **8**

02 Operating this unit

- What's What **9**
 - Head unit **9**
 - Remote control **10**
 - Display indication **10**
- Basic Operations **11**
 - Power ON/OFF **11**
 - Selecting a source **11**
 - Adjusting the volume **12**
- Tuner **12**
 - Basic Operations **12**
 - Storing and recalling broadcast frequencies **12**
 - Introduction of advanced operations **13**
 - Storing the strongest broadcast frequencies **13**
 - Tuning in strong signals **13**
- Built-in CD Player **14**
 - Basic Operations **14**
 - Displaying text information on disc **14**
 - Selecting tracks from the track title list **15**

- Selecting files from the file name list **15**
- Introduction of advanced operations **16**
- Selecting a repeat play range **16**
- Playing tracks in random order **16**
- Scanning folders and tracks **16**
- Pausing playback **16**
- Using Sound Retriever **17**
- Using disc title functions **17**

Playing songs on USB portable audio player/ USB memory **18**

- Basic Operations **18**
- Displaying text information of an audio file **18**
- Selecting files from the file name list **18**
- Introduction of advanced operations **18**

Playing songs on iPod **20**

- Basic Operations **20**
- Browsing for a song **20**
- Displaying text information on iPod **20**
- Introduction of advanced operations **21**
- Playing songs in a random order (shuffle) **21**
- Playing all songs in a random order (shuffle all) **22**
- Selecting songs from album list of currently playing artist **22**
- Operating this unit's iPod function from your iPod **22**
- Changing audiobook speed **22**

03 Audio Adjustments

- Introduction of audio adjustments **23**
- Using balance adjustment **23**
- Using the equalizer **23**

- Recalling equalizer curves **23**
- Adjusting equalizer curves **24**
- Fine-adjusting equalizer curve **24**
- Adjusting loudness **25**
- Using subwoofer output **25**
 - Adjusting subwoofer settings **25**
- Using the high pass filter **26**
- Boosting the bass **26**
- Adjusting source levels **26**

04 Initial Settings

- Adjusting initial settings **27**
- Setting the clock **27**
- Switching the warning tone **27**
- Switching the auxiliary setting **27**
- Switching the dimmer setting **27**
- Setting the rear output and subwoofer controller **28**
- Switching the feature demo **28**
- Switching the Ever Scroll **28**
- Activating the BT AUDIO source **28**
- Entering PIN code for Bluetooth wireless connection **29**
- Displaying system version of Bluetooth adapter for repair **29**

05 Other Functions

- Using the AUX source **30**
 - About AUX1 and AUX2 **30**
 - AUX1 source: **30**
 - AUX2 source: **30**
 - Selecting AUX as the source **30**
 - Setting the AUX title **30**
- Turning the clock display on or off **30**
- Using the external unit **31**
 - Selecting the external unit as the source **31**
 - Basic operation **31**
 - Using the functions allocated to 1 to 6 keys **31**

- Advanced operations **31**

06 Available accessories

- Playing songs on iPod **32**
 - Basic operation **32**
 - Displaying text information on iPod **32**
 - Browsing for a song **32**
 - Function and operation **32**
 - Playing songs in a random order (shuffle) **33**
- Bluetooth Audio **33**
 - Basic Operations **33**
 - Function and operation **33**
 - Connecting a Bluetooth audio player **34**
 - Playing songs on Bluetooth audio player **34**
 - Stopping playback **34**
 - Disconnecting a Bluetooth audio player **34**
 - Displaying BD (Bluetooth Device) address **35**
- Bluetooth Telephone **35**
 - Basic Operations **35**
 - Setting up for hands-free phoning **35**
 - Making a phone call **36**
 - Taking a phone call **36**
 - Introduction of advanced operations **36**
 - Connecting a cellular phone **37**
 - Disconnecting a cellular phone **38**
 - Registering a connected cellular phone **38**
 - Deleting a registered phone **38**
 - Connecting to a registered cellular phone **38**
 - Using the Phone Book **39**
 - Using the Call History **40**

- Making a call by entering phone number **40**
 - Clearing memory **40**
 - Setting automatic rejecting **41**
 - Setting automatic answering **41**
 - Switching the ring tone **41**
 - Echo canceling and noise reduction **41**
 - XM tuner **41**
 - Listening to XM Satellite Radio **41**
 - Switching the XM display **41**
 - Storing and recalling broadcast stations **41**
 - Switching the XM channel select mode **42**
 - Displaying the Radio ID **42**
 - SIRIUS Satellite Radio tuner **42**
 - Listening to SIRIUS Satellite Radio **42**
 - Switching the SIRIUS display **43**
 - Storing and recalling broadcast stations **43**
 - Introduction of advanced operations **43**
 - Selecting the SIRIUS channel select mode **44**
 - Using the Game Alert function **44**
 - Displaying the Radio ID **45**
 - Multi-CD Player **45**
 - Basic Operations **45**
 - Using CD TEXT functions **45**
 - Introduction of advanced operations **45**
 - Using compression and bass emphasis **46**
 - Using ITS playlists **47**
 - Using disc title functions **48**
 - TV tuner **48**
 - Basic Operations **48**
 - Storing and recalling broadcast stations **49**
 - Storing the strongest broadcast stations sequentially **49**
- **Additional Information**
- Error messages **50**
 - Handling guideline of discs and player **51**
 - Dual Discs **52**
 - Compressed audio compatibility **52**
 - USB audio player/USB memory **52**
 - USB audio player/USB memory compatibility **52**
 - USB audio player/USB memory **53**
 - iPod **54**
 - About handling the iPod **54**
 - About iPod settings **54**
 - Compressed audio files on the disc **54**
 - Example of a hierarchy **54**
 - Specifications **55**

Before You Start

Information to User

Alteration or modifications carried out without appropriate authorization may invalidate the user's right to operate the equipment.



For Canadian model

This Class B digital apparatus complies with Canadian ICES-003.



About this unit

The tuner frequencies on this unit are allocated for use in North America. Use in other areas may result in poor reception.

WARNING

Handling the cord on this product or cords associated with accessories sold with the product may expose you to chemicals listed on proposition 65 known to the State of California and other governmental entities to cause cancer and birth defects or other reproductive harm. ***Wash hands after handling.***

CAUTION:
USE OF CONTROL OR ADJUSTMENT OR PERFORMANCE OF PROCEDURES OTHER THAN THOSE SPECIFIED HEREIN MAY RESULT IN HAZARDOUS RADIATION EXPOSURE.

CAUTION:
THE USE OF OPTICAL INSTRUMENTS WITH THIS PRODUCT WILL INCREASE EYE HAZARD.

CAUTION

- Do not allow this unit to come into contact with liquids. Electrical shock could result.

Also, damage to this unit, smoke, and overheating could result from contact with liquids.

- Keep this manual handy as a reference for operating procedures and precautions.
- Always keep the volume low enough so that you can hear sounds from outside the vehicle.
- Protect this unit from moisture.
- If the battery is disconnected or discharged, the preset memory will be erased and must be reprogrammed.

Important (Serial number)

The serial number is located on the bottom of this unit. For your own security and convenience, be sure to record this number on the enclosed warranty card.

About WMA



The Windows Media™ logo printed on the box indicates that this unit can play back WMA data.

Windows Media and the Windows logo are trademarks or registered trademarks of Microsoft Corporation in the United States and/or other countries.

- This unit may not operate correctly depending on the application used to encode WMA files.

About MP3

Supply of this product only conveys a license for private, non-commercial use and does not convey a license nor imply any right to use this product in any commercial (i.e. revenue-generating) real time broadcasting (terrestrial, satellite, cable and/or any other media), broadcasting/streaming via internet, intranets and/or other networks or in other electronic content distribution systems, such as pay-audio or audio-on-demand applications. An independent license for such use is required. For details, please visit <http://www.mp3licensing.com>.

About AAC

This unit plays back AAC files encoded by iTunes®. iTunes is a registered trademark of Apple Inc.

Portable audio player compatibility

- Inquire at the manufacturer about your USB portable audio player/USB memory. This unit corresponds to the following.
 - USB MSC (Mass Storage Class) compliant portable audio player and memory
 - WMA, MP3, AAC and WAV file playback
 For details about the compatibility, refer to *USB audio player/USB memory compatibility* on page 52.

iPod® compatibility

This unit can control and listen to songs on an iPod.

- This unit can control the following iPod models.
 - iPod nano
 - iPod fifth generation or later
 For maximum performance, we recommend that you use the latest version of the iPod software.
- When using an iPod, iPod Dock Connector to USB Cable is required.
- Pioneer CD-IU50 interface cable is also available. For details, consult your dealer.
- This unit can control previous generations iPod models with a Pioneer iPod adapter

(e.g. CD-IB100II). In this case, most functions are essentially the same as an iPod connected to USB interface of this unit. However, functions related to Audiobooks and Podcasts cannot be used.

For details concerning operation with the iPod adapter, refer to *Playing songs on iPod* on page 32.

- iPod is a registered trademark of Apple Inc.

About the SAT RADIO READY mark



The SAT RADIO READY mark printed on the front panel indicates that the Satellite Radio Tuner for Pioneer (i.e., XM tuner and Sirius satellite tuner which are sold separately) can be controlled by this unit. Please inquire to your dealer or nearest authorized Pioneer service station regarding the satellite radio tuner that can be connected to this unit. For satellite radio tuner operation, please refer to the satellite radio tuner owner's manual.

- The system will use direct satellite-to-receiver broadcasting technology to provide listeners in their cars and at home with crystal-clear sound seamlessly from coast to coast. Satellite radio will create and package over 100 channels of digital-quality music, news, sports, talk and children's programming.
- "SAT Radio", the SAT Radio logo and all related marks are trademarks of Sirius Satellite Radio inc., and XM Satellite Radio Inc.

CAUTION

- Pioneer accepts no responsibility for data lost on the USB portable audio player/USB memory even if that data is lost while using this unit.
- Pioneer accepts no responsibility for data lost on the iPod even if that data is lost while using this unit. 

Before You Start

After-sales service for Pioneer products

Please contact the dealer or distributor from where you purchased this unit for after-sales service (including warranty conditions) or any other information. In case the necessary information is not available, please contact the companies listed below:

Please do not ship your unit to the companies at the addresses listed below for repair without advance contact.

U.S.A.

Pioneer Electronics (USA) Inc.
CUSTOMER SUPPORT DIVISION
P.O. Box 1760
Long Beach, CA 90801-1760
800-421-1404

CANADA

Pioneer Electronics of Canada, Inc.
CUSTOMER SATISFACTION DEPARTMENT
300 Allstate Parkway
Markham, Ontario L3R 0P2
1-877-283-5901
905-479-4411

For warranty information please see the Limited Warranty sheet included with this unit. 

Visit our website

Visit us at the following site:

<http://www.pioneerelectronics.com>

- 1 Register your product. We will keep the details of your purchase on file to help you refer to this information in the event of an insurance claim such as loss or theft.
- 2 Receive updates on the latest products and technologies.
- 3 Download owner's manuals, order product catalogues, research new products, and much more. 

In case of trouble

Should this product fail to operate properly, contact your dealer or nearest authorized Pioneer Service Station. 

Protecting your unit from theft

The front panel can be detached to deter theft.

- If the front panel is not detached from the head unit within five seconds of turning off the ignition, a warning tone sounds.
- You can turn off the warning tone. See *Switching the warning tone* on page 27.



Important

- Handle gently when removing or attaching the front panel.
- Avoid subjecting the front panel to excessive shock.
- Keep the front panel out of direct sunlight and high temperatures.

Removing the front panel

- 1 Press **DETACH** to release the front panel.
- 2 Grab the front panel and remove.

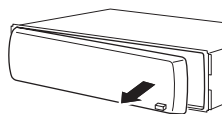

Attaching the front panel

- 1 Slide the front panel to the left until it clicks.

Front panel and the head unit are jointed on the left side. Make sure that the front panel has been jointed to the head unit.

Before You Start

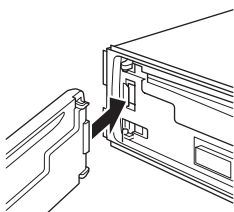

2 Press the right side of the front panel until it is firmly seated.

▪ If you can't attach the front panel to the head unit successfully, try again. Front panel may be damaged if you attach the front panel forcedly.

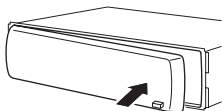

About the demo mode

This unit features the feature demo mode.

Important

The red lead (ACC) of this unit should be connected to a terminal coupled with ignition switch on/off operations. If this is not done, the vehicle battery may be drained.

Feature demo mode

The feature demo automatically starts when power to this unit is turned off while the ignition switch is set to ACC or ON. Press **DISP** during feature demo operation to cancel the feature demo mode. Press **DISP** again to start. Remember that if the feature demo continues operating when the car engine is turned off, it may drain battery power. 

Use and care of the remote control

Installing the battery

Slide the tray on the back of the remote control out and insert the battery with the plus (+) and minus (-) poles aligned properly.

- When using for the first time, pull out the film protruding from the tray.

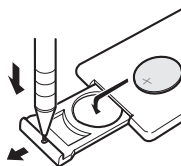

WARNING

Keep the battery out of the reach of children. Should the battery be swallowed, consult a doctor immediately.

CAUTION

- Use one **CR2025 (3V)** lithium battery.
- Remove the battery if the remote control is not used for a month or longer.
- There is a danger of explosion if the battery is incorrectly replaced. Replace only with the same or equivalent type.
- Do not handle the battery with metallic tools.
- Do not store the battery with metallic objects.
- If the battery leaks, wipe the remote control completely clean and install a new battery.
- When disposing of used batteries, comply with governmental regulations or environmental public institutions' rules that apply in your country/area.
- "Perchlorate Material – special handling may apply.
See www.dtsc.ca.gov/hazardouswaste/perchlorate. (Applicable to California, U.S.A.)"

Using the remote control

Point the remote control in the direction of the front panel to operate.

- The remote control may not function properly in direct sunlight.

Important

- Do not store the remote control in high temperatures or direct sunlight.
- Do not let the remote control fall onto the floor, where it may become jammed under the brake or accelerator pedal. 

Operating this unit

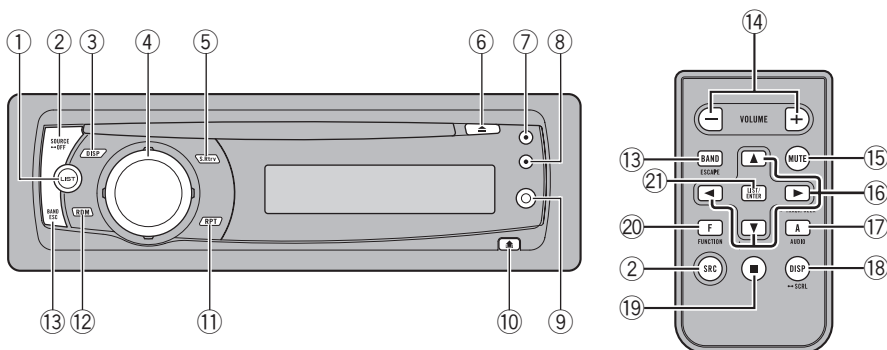

What's What

Head unit

① LIST button

Press to display the disc title list, track title list, folder list, file list or preset channel list depending on the source.

② SOURCE/OFF button

This unit is turned on by selecting a source. Press to cycle through all the available sources.

③ DISP/BACK/SCRL button

Press to select different displays. Press and hold to scroll the text information. Press to return to the previous display when operating the menu. Press and hold to return to the main menu when operating the menu.

④ MULTI-CONTROL

Move to perform manual seek tuning, fast forward, reverse and track search controls. Also used for controlling functions. Turn to increase or decrease the volume.

⑤ S.Rtrv/SAT MODE button

Press to turn Sound Retriever function on or off.

When XM tuner or SIRIUS tuner is selected as the source, press to change the channel select mode.

⑥ EJECT button

Press to eject a disc.

⑦ CLOCK button

Press to change to the clock display.

⑧ SW/BASS button

Press to switch to subwoofer setting menu. When operating subwoofer menu, press to switch setting. Press and hold to switch to bass boost menu. When operating bass booster, this button cannot be operated.

⑨ AUX input jack (3.5 mm stereo jack)

Use to connect an auxiliary device.

⑩ DETACH button

Press to remove the front panel from the head unit.

⑪ RPT/LOCAL button

Press to switch the repeat play range while using CD, USB or iPod. Press to turn local function on or off while using tuner as the source.

⑫ RDM/iPod button

Press to turn random function on or off while using CD or USB.

Operating this unit

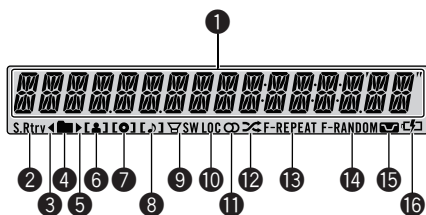

While using iPod, press this button to shuffle all tracks.

Press and hold to turn iPod remote function on or off while using an iPod connected USB connector of this unit.

If using the iPod with an interface adapter (CD-IB100II), press to switch the shuffle function.

13 BAND/ESC button

Press to select among three FM bands and one AM band.

Press to return to the ordinary display when operating menu.

Remote control

Operation is the same as when using the buttons on the head unit.

14 VOLUME buttons

Press to increase or decrease the volume.

15 MUTE button

Press to turn off the sound. To turn on the sound, press again.

16 ▲/▼/◀/▶ buttons

Press to perform manual seek tuning, fast forward, reverse and track search controls. Also used for controlling functions.

17 AUDIO button

Press to select an audio function.

18 DISP button

Press to select different displays.
Press and hold to scroll the text information.

19 II button

Press to turn pause on or off.

20 FUNCTION button

Press to select functions.

21 LIST/ENTER button

Press to display the disc title list, track title list, folder list, file list or preset channel list depending on the source.

While in the operating menu, press to control functions.

Display indication

1 Main display section

Displays band, frequency, elapsed playback time and other settings.

- Tuner
Band and frequency are displayed.
- Built-in CD player, USB, iPod
Elapsed playback time and literal information are displayed.

2 S.Rtrv indicator

Appears when Sound Retriever function is on.

3 ◀ indicator

Appears when an upper tier of folder or menu exists.

4 [Folder] (folder) indicator

Appears when operating list function.

5 ▶ indicator

Appears when a lower tier of folder or menu exists.

6 [Artist] (artist) indicator

Appears when the disc (track) artist name is displayed on the main display section.

Appears when artist search refinement on iPod browsing function is operated.

7 [Disc] (disc) indicator

Appears when the disc (album) name is displayed on the main display section.

Operating this unit

Appears when album search refinement on iPod browsing function is operated.

8 (song) indicator

Appears when the track (song) name is displayed on the main display section.

Appears when song search refinement on iPod browsing function is operated.

9 SW (subwoofer) indicator

Appears when subwoofer is on.

10 LOC indicator

Appears when local seek tuning is on.

11 (stereo) indicator

Appears when the selected frequency is being broadcast in stereo.

12 (shuffle) indicator

Appears when shuffle function is on while iPod source is being selected.

13 F-REPEAT indicator

Appears when folder repeat is on.

When repeat function is on, only **REPEAT** is displayed.

14 F-RANDOM indicator

Appears when folder random is on.

When random function is on, only **RANDOM** is displayed.

15 (loudness) indicator

Appears when loudness is on.

16 (iPod connection) indicator

Appears when the iPod connection is recognized while USB source is being selected. 

Basic Operations

Power ON/OFF

Turning the unit on

- Press **SOURCE** to turn the unit on.

Turning the unit off

- Press **OFF** and hold until the unit turns off.

Selecting a source

You can select a source you want to listen to. To switch to the built-in CD player, load a disc in the unit (refer to page 14).

- Press **SOURCE** repeatedly to switch between the following sources.

XM TUNER (XM tuner)—**SIRIUS** (SIRIUS tuner)—**TUNER** (tuner)—**TELEVISION** (television)—**COMPACT DISC** (built-in CD player)—**MULTI CD** (multi-CD player)—**IPOD** (iPod)—**USB** (USB)—**EXTERNAL** (external unit 1)—**EXTERNAL** (external unit 2)—**AUX1** (AUX1)—**AUX2** (AUX2)—**BT AUDIO** (BT audio)—**TELEPHONE** (BT telephone)



Notes

- In the following cases, the sound source will not change.
 - When no unit corresponding to the selected source is connected.
 - When there is no disc or magazine in the player.
 - When the iPod is not connected to this unit.
 - When AUX (auxiliary input) is set to off (refer to page 27).
 - When the **BT AUDIO** source is set to off (refer to *Activating the BT AUDIO source* on page 28).
- AUX1 is set to on by default. Turn off the AUX1 when not in use (refer to *Switching the auxiliary setting* on page 27).

Operating this unit

- Charging the portable audio player using car's DC power source while connecting it to AUX input may generate noise. In this case, stop charging.
- External unit refers to a Pioneer product (such as ones available in the future) that, although incompatible as a source, enables control of basic functions with this unit. Two external units can be controlled with this unit. When two external units are connected, the external unit is automatically allocated to external unit 1 or external unit 2 by this unit.
- When this unit's blue/white lead is connected to the vehicle's auto-antenna relay control terminal, the vehicle's antenna extends when this unit's source is turned on. To retract the antenna, turn the source off.

Adjusting the volume

- Use **VOLUME** to adjust the sound level. 

Tuner

Basic Operations

- **Select a band**

Press **BAND/ESC**.

- Band can be selected from among **FM1**, **FM2**, **FM3** or **AM**.

- **Manual tuning (step by step)**

Push **MULTI-CONTROL** left or right.

- **Seek tuning**

Push and hold **MULTI-CONTROL** left or right for about one second and release.

- You can cancel seek tuning by pushing **MULTI-CONTROL** left or right.
- If you push and hold **MULTI-CONTROL** left or right, you can skip stations. Seek tuning starts as soon as you release **MULTI-CONTROL**.

Storing and recalling broadcast frequencies

You can easily store up to six broadcast frequencies for later recall.

- Six stations for each band can be stored in memory.

1 Press **LIST**.

Preset screen is displayed.

2 Use **MULTI-CONTROL** to store the selected frequency in memory.

Turn to change the preset number. Press and hold to store.

- You can also store the frequency in memory by pushing and holding **MULTI-CONTROL** right.

3 Use **MULTI-CONTROL** to select the desired station.

Turn to change the station. Press to select.

- You can also change the station by pushing **MULTI-CONTROL** up or down.
- To return to the ordinary display, press **BAND/ESC** or **LIST**.
- If you do not operate the list within about 30 seconds, the display automatically returns to the ordinary display.

Operating this unit

Introduction of advanced operations

1 Press MULTI-CONTROL to display the main menu.

2 Use MULTI-CONTROL to select FUNCTION.

Turn to change the menu option. Press to select.

3 Turn MULTI-CONTROL to select the function.

BSM (best stations memory)—**LOCAL** (local seek tuning)



Notes

- You can also select the function by pressing **FUNCTION** on the remote control.
- To return to the previous display, press **BACK**.
- To return to the main menu, press and hold **BACK**.
- To return to the ordinary display, press **BAND/ESC**.

Storing the strongest broadcast frequencies

BSM (best stations memory) lets you automatically store the six strongest broadcast frequencies.

1 Use MULTI-CONTROL to select BSM in the function menu.

2 Press MULTI-CONTROL to turn BSM on.

The six strongest broadcast frequencies are stored in the order of their signal strength.

- To cancel, press **MULTI-CONTROL** again.

Tuning in strong signals

Local seek tuning lets you tune in only those radio stations with sufficiently strong signals for good reception.

● Press **LOCAL** repeatedly to select the desired setting.

FM: **OFF—LEVEL 1—LEVEL 2—LEVEL 3—LEVEL 4**

AM: **OFF—LEVEL 1—LEVEL 2**

The **LEVEL 4** setting allows reception of only the strongest stations, while lower settings let you receive progressively weaker stations.



Note

You can also perform this operation in the menu that appears by using **MULTI-CONTROL**. 

Built-in CD Player

Basic Operations

The built-in CD player can play back audio CD (CD-DA) and compressed audio (WMA/MP3/AAC/WAV) recorded on CD-ROM. (Refer to page 54 for files that can be played back.) Read the precautions for discs and player on page 51.

- **Insert a disc into the disc loading slot.**

Playback will automatically start.

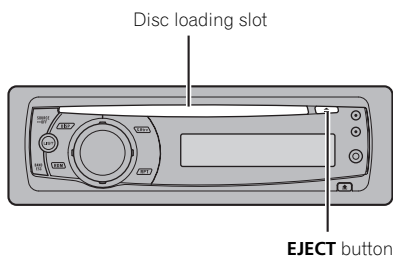

- **When loading a disc, face the label side of a disc up.**

- **Eject a disc**

Press **EJECT**.

- **Select a folder**

Push **MULTI-CONTROL** up or down.

- You cannot select a folder that does not have a compressed audio file recorded in it.

- **Select a track**

Push **MULTI-CONTROL** left or right.

- **Fast forward or reverse**

Push and hold **MULTI-CONTROL** left or right for about one second and release.

- When playing compressed audio, there is no sound on fast forward or reverse.

- **Return to root folder**

Press and hold **BAND/ESC**.

- If folder 01 (ROOT) contains no files, playback commences with folder 02.

- **Switch between compressed audio and CD-DA**

Press **BAND/ESC**.

- This operation is available only when playing CD-EXTRA or MIXED-MODE CDs.
- If you have switched between compressed audio and CD-DA, playback starts at the first track on the disc.

Notes

- The built-in CD player can play back audio CD and compressed audio recorded on a CD-ROM. (Refer to page 54 for files that can be played back.)
- Read the precautions for discs and player on page 51.
- After a disc has been inserted, press **SOURCE** to select the built-in CD player.
- There is sometimes a delay between starting up disc playback and the sound being issued. When being read, **FORMAT READ** is displayed.
- If an error message such as **ERROR-11** is displayed, refer to *Error messages* on page 50.
- When a CD TEXT disc is inserted, the disc and track titles automatically begin to scroll in the display. When Ever Scroll is set to ON at the initial setting, the disc and track titles scroll continuously. For more details about Ever Scroll, refer to *Switching the Ever Scroll* on page 28.
- Playback is carried out in order of file number. Folders are skipped if they contain no files. (If folder 01 (ROOT) contains no files, playback commences with folder 02.)

Displaying text information on disc

- **Press DISP to select the desired text information.**

For title entered CD

Play time—disc title

For CD TEXT discs

Play time—disc title—disc artist name—track title—track artist name

Operating this unit

For WMA/MP3/AAC discs

Play time—folder name—file name—track title—artist name—album title—comment—bit rate

For WAV discs

Play time—folder name—file name—sampling frequency

Notes

- You can scroll to the left of the title by pressing and holding **DISP**.
- Audio CD that contains certain information such as text and/or number is CD TEXT.
- If specific information is not recorded on a disc, title or name is not displayed.
- Depending on the version of iTunes® used to write MP3 files onto a disc, comment information may not be correctly displayed.
 - iTunes is a registered trademark of Apple Inc.
- Depending on the version of Windows Media Player used to encode WMA files, album names and other text information may not be correctly displayed.
- When playing back VBR (variable bit rate)-recorded WMA files, the average bit rate value is displayed.
- When playing back VBR (variable bit rate)-recorded MP3 files, **VBR** is displayed instead of bit rate value.
- The sampling frequency shown in the display may be abbreviated.
- When Ever Scroll is set to ON at the initial setting, text information scrolls continuously in the display. Refer to *Switching the Ever Scroll* on page 28.

Selecting tracks from the track title list

Track title list lets you see the list of track titles on a CD TEXT disc and select one of them to play back.

1 Press LIST to switch to the track title list mode.

2 Use MULTI-CONTROL to select the desired track title.

Turn to change the track title. Press to play.

- You can also change the track title by pushing **MULTI-CONTROL** up or down.
- You can also play the track by pushing **MULTI-CONTROL** right.
- To return to the ordinary display, press **BAND/ESC** or **LIST**.
- If you do not operate the list within about 30 seconds, the display automatically returns to the ordinary display.

Selecting files from the file name list

File name list lets you see the list of file names (or folder names) and select one of them to playback.

1 Press LIST to switch to the file name list mode.

Names of files and folders appear in the display.

2 Use MULTI-CONTROL to select the desired file name (or folder name).

Turn to change the name of file or folder.

- when a file is selected, press to play.
- when a folder is selected, press to see a list of files (or folders) in the selected folder.
- when a folder is selected, press and hold to play a song in the selected folder.
- You can also play the file by pushing **MULTI-CONTROL** right.
- You can also play a song in the selected folder by pushing and holding **MULTI-CONTROL** right.
- To return to the previous list (the folder one level higher), press **BACK**. You can also perform this operation by pushing **MULTI-CONTROL** left.
- To return to the top tier of list, press and hold **BACK**.
- To return to the ordinary display, press **BAND/ESC** or **LIST**.
- If you do not operate the list within about 30 seconds, the display automatically returns to the ordinary display.

Introduction of advanced operations

1 Press MULTI-CONTROL to display the main menu.

2 Use MULTI-CONTROL to select FUNCTION.

Turn to change the menu option. Press to select.

3 Turn MULTI-CONTROL to select the function.

REPEAT (repeat play)—**RANDOM** (random play)—**SCAN** (scan play)—**PAUSE** (pause)—**SOUND RETRIEVER** (advanced sound retriever)—**TITLE INPUT** (disc title input)



Notes

- You can also select the function by pressing **FUNCTION** on the remote control.
- To return to the previous display, press **BACK**.
- To return to the main menu, press and hold **BACK**.
- To return to the ordinary display, press **BAND/ESC**.
- If you do not operate functions except for **TITLE INPUT** within about 30 seconds, the display automatically returns to the ordinary display.
- When playing a compressed audio disc or CD TEXT disc, you cannot switch to disc title input display.

Selecting a repeat play range

● **Press RPT repeatedly to select the desired setting.**

- **DISC** – Repeat all tracks
- **TRACK** – Repeat the current track
- **FOLDER** – Repeat the current folder
- If you select another folder during repeat play, the repeat play range changes to disc repeat.
- Performing track search or fast forward/reverse during **TRACK** (track repeat) changes the repeat play range to disc/folder.

- When **FOLDER** (folder repeat) is selected, it is not possible to play back a subfolder of that folder.



Note

You can also perform this operation in the menu that appears by using **MULTI-CONTROL**.

Playing tracks in random order

Tracks in a selected repeat range are played in random order.

● **Press RDM to turn random play on.**

Tracks play in a random order.

- To turn random play off, press **RDM** again.



Note

You can also turn this function on or off in the menu that appears by using **MULTI-CONTROL**.

Scanning folders and tracks

Scan play searches the song within the selected repeat range.

1 Use MULTI-CONTROL to select SCAN in the function menu.

2 Press MULTI-CONTROL to turn scan play on.

The first 10 seconds of each track is played.

3 When you find the desired track press MULTI-CONTROL to turn scan play off.

- If the display has automatically returned to the playback display, select **SCAN** again by using **MULTI-CONTROL**.
- After scanning of a disc (folder) is finished, normal playback of the tracks begins.

Pausing playback

● **Press II (pause) on the remote control to turn pause on.**

Playback of the current track pauses.

- To turn pause off, press **II** (pause) again.

Operating this unit

Note

You can also turn this function on or off in the menu that appears by using **MULTI-CONTROL**.

Using Sound Retriever

Sound Retriever function automatically enhances compressed audio and restores rich sound.

● Press **S.Rtrv** repeatedly to select the desired setting.

S. RTRV OFF (off)—**S. RTRV 1**—**S. RTRV 2**

- **S. RTRV 2** is more effective than **S. RTRV 1**.

Note

You can also perform this operation in the menu that appears by using **MULTI-CONTROL**.

Using disc title functions

You can input CD titles and display the title. The next time you insert a CD for which you have entered a title, the title of that CD is displayed.

Entering disc titles

Use the disc title input feature to store up to 48 CD titles in the unit. Each title can be up to 10 characters long.

1 Play the CD that you want to enter a title for.

2 Use **MULTI-CONTROL** to select **TITLE INPUT** in the function menu.

3 Press **MULTI-CONTROL** to display the title input mode.

4 Turn **MULTI-CONTROL** to select a letter of the alphabet.

- You can also perform the same operations by pushing **MULTI-CONTROL** up or down.

5 Press **MULTI-CONTROL** to move the cursor to the next character position.

6 After entering the title, press and hold **MULTI-CONTROL** to store it in memory.

Notes

- Titles remain in memory, even after the disc is removed from the unit, and are recalled when the disc is reinserted.
- After data for 48 discs are stored in the memory, data for a new disc overwrites the oldest one.
- If you connect a multi-CD player, you can input disc titles for up to 100 discs.
- When a multi-CD player that does not support disc title functions is connected, you cannot enter disc titles in this unit. 

Playing songs on USB portable audio player/USB memory

For details about the supported device, refer to *Portable audio player compatibility* on page 6.

Basic Operations

- **Select a folder**

Push **MULTI-CONTROL** up or down.

- **Fast forward or reverse**

Push and hold **MULTI-CONTROL** left or right for about one second and release.

- **Select a track**

Push **MULTI-CONTROL** left or right.

- **Return to root folder**

Press and hold **BAND/ESC**.



Notes

- Optimum performance of this unit may not be obtained depending on the connected USB portable audio player/USB memory.
- If folder 01 (ROOT) contains no files, playback commences with folder 02.
- When the USB portable audio player having battery charging function is connected to this unit and the ignition switch is set to ACC or ON, the battery is charged.
- You can disconnect the USB portable audio player/USB memory anytime you want to finish listening to it.
- If USB portable audio player/USB memory is connected to this unit, the source is changed to USB automatically. If you do not use an USB device, disconnect it from this unit. Depending on the connected USB device, turning on the ignition switch while USB device is connected to this unit may change the source automatically.

Displaying text information of an audio file

- **Press DISP to select the desired text information.**

For WMA/MP3/AAC discs

Play time—folder name—file name—track title—artist name—album title—comment—bit rate

For WAV discs

Play time—folder name—file name—sampling frequency

- If the characters recorded on the audio file are not compatible with the head unit, those characters are not displayed.
- If specific information is not recorded on an audio file, title or name is not displayed.
- The text information of some audio files may not be correctly displayed.



Notes

- You can scroll the text information to the left by pressing and holding **DISP**.
- When Ever Scroll is set to ON at the initial setting, text information scrolls continuously in the display. Refer to *Switching the Ever Scroll* on page 28.

Selecting files from the file name list

The operation is the same as that of the built-in CD player. (Refer to *Selecting files from the file name list* on page 15.)

Introduction of advanced operations

1 Press **MULTI-CONTROL** to display the main menu.

2 Use **MULTI-CONTROL** to select **FUNCTION**.

Turn to change the menu option. Press to select.

Operating this unit

3 Turn MULTI-CONTROL to select the function.

REPEAT (repeat play)—**RANDOM** (random play)—**SCAN** (scan play)—**PAUSE** (pause)—**SOUND RETRIEVER** (advanced sound retriever)

Function and operation

REPEAT, **RANDOM**, **SCAN**, **PAUSE** and **SOUND RETRIEVER** operations are basically the same as that of the built-in CD player.

Function name	Operation
REPEAT	Refer to <i>Selecting a repeat play range</i> on page 16. However, the repeat play ranges you can select are different from that of the built-in CD player. The repeat play ranges of the USB portable audio player/USB memory are: <ul style="list-style-type: none"> • TRACK – Repeat just the current file • FOLDER – Repeat the current folder • ALL – Repeat all files
RANDOM	Refer to <i>Playing tracks in random order</i> on page 16.
SCAN	Refer to <i>Scanning folders and tracks</i> on page 16.
PAUSE	Refer to <i>Pausing playback</i> on page 16.
SOUND RETRIEVER	Refer to <i>Using Sound Retriever</i> on page 17.

Notes

- You can also select the function by pressing **FUNCTION** on the remote control.
- To return to the previous display, press **BACK**.
- To return to the main menu, press and hold **BACK**.
- To return to the ordinary display, press **BAND/ESC**.
- If you select another folder during repeat play, the repeat play range changes to **ALL**.

- If you perform track search or fast forward/reverse during **TRACK**, the repeat play range changes to **FOLDER**.
- When **FOLDER** is selected, it is not possible to play back a subfolder of that folder.
- After file or folder scanning is finished, normal playback of the files begins again. 

Playing songs on iPod

For details about the supported iPod, refer to iPod® compatibility on page 6.

Basic Operations

● Fast forward or reverse

Push and hold **MULTI-CONTROL** left or right for about one second and release.

● Select a track (chapter)

Push **MULTI-CONTROL** left or right.



Notes

- When using an iPod, iPod Dock Connector to USB Cable is required.
- Read the precautions for iPod on page 54.
- While iPod is connected to this unit, **PIONEER** (or ✓ (check mark)) is displayed on the iPod.
- If an error message such as **ERROR-19** is displayed, refer to *Error messages* on page 50.
- When the ignition switch is set to ACC or ON, the iPod's battery is charged while the iPod is connected to this unit.
- While the iPod is connected to this unit, the iPod cannot be turned on or off.
- Before connecting the dock connector of this unit to the iPod, disconnect the headphones from the iPod.
- The iPod is turned off about two minutes after the ignition switch is set to OFF.

Browsing for a song

Operations to control an iPod with this unit is designed to be as close to the iPod as possible to make operation and song search easy.

- Depending on the number of files in the iPod, there may be delay when displaying a list.
- If the characters recorded on the iPod are not compatible with this unit, those characters are not displayed.

1 Press **LIST** to switch to the top menu of the list search.

2 Use **MULTI-CONTROL** to select a category.

Turn to change the category; press to select.

PLAYLISTS (playlists)—**ARTISTS** (artists)—**ALBUMS** (albums)—**SONGS** (songs)—**PODCASTS** (podcasts)—**GENRES** (genres)—**COMPOSERS** (composers)—**AUDIOBOOKS** (audiobooks)

List for the selected category is displayed.

- You can start playback throughout the selected category by pressing and holding **MULTI-CONTROL**. You can also perform this operation by pushing and holding **MULTI-CONTROL** right.
 - You can also change the category by pushing **MULTI-CONTROL** up or down.
 - You can also select the category by pushing **MULTI-CONTROL** right.
 - To return to the previous list, push **MULTI-CONTROL** left.

3 Repeat step 2 to find a song you want to listen to.

- To return to the previous category (one level higher), press **BACK**. You can also perform this operation by pushing **MULTI-CONTROL** left.
 - To return to the top tier of categories, press and hold **BACK**.
 - To return to the ordinary display, press **BAND/ESC** or **LIST**.
 - If you do not operate the list within about 30 seconds, the display automatically returns to the ordinary display.

Displaying text information on iPod

● Press **DISP** to select the desired text information.

Play time—song title—artist name—album title

- If the characters recorded on the iPod are not compatible with this unit, those characters are not displayed.

Operating this unit



Notes

- You can scroll the text information to the left by pressing and holding **DISP**.
- When Ever Scroll is set to ON at the initial setting, text information scrolls continuously in the display. Refer to *Switching the Ever Scroll* on page 28.

Introduction of advanced operations

1 Press MULTI-CONTROL to display the main menu.

2 Use MULTI-CONTROL to select FUNCTION.

Turn to change the menu option. Press to select.

3 Turn MULTI-CONTROL to select the function.

REPEAT (repeat play)—**SHUFFLE** (shuffle)—**SHUFFLE ALL** (shuffle all)—**LINK SEARCH** (link search)—**REMOTE** (iPod remote)—**PAUSE** (pause)—**AUDIOBOOKS SPEED** (audiobook speed)—**SOUND RETRIEVER** (advanced sound retriever)

Function and operation

PAUSE and **SOUND RETRIEVER** operations are basically the same as that of the built-in CD player.

Function name	Operation
REPEAT	Refer to <i>Selecting a repeat play range</i> on page 16. However, the repeat play ranges you can select are different from that of the built-in CD player. The repeat play ranges of the iPod are: <ul style="list-style-type: none"> ONE – Repeat the current song ALL – Repeat all songs in the selected list
PAUSE	Refer to <i>Pausing playback</i> on page 16.
SOUND RETRIEVER	Refer to <i>Using Sound Retriever</i> on page 17.



Notes

- You can also select the function by pressing **FUNCTION** on the remote control.
- To return to the previous display, press **BACK**.
- To return to the main menu, press and hold **BACK**.
- To return to the ordinary display, press **BAND/ESC**.
- If you do not operate functions within about 30 seconds, the display automatically returns to the ordinary display.
- REMOTE** (iPod remote) function is available only for iPod nano (second generation).
- When **REMOTE** is on, only **REMOTE** and **SOUND RETRIEVER** can be operated.

Playing songs in a random order (shuffle)

1 Use MULTI-CONTROL to select SHUFFLE in the function menu.

2 Press MULTI-CONTROL to display the setting mode.

3 Use MULTI-CONTROL to select the desired setting.

Turn to change the setting.

- SONGS** – Play back songs in the selected list in random order.

Operating this unit

- **ALBUMS** – Play back songs from a randomly selected album in order.
- **OFF** – Cancel random play.

Playing all songs in a random order (shuffle all)

● Press iPod to turn shuffle all on.

All songs on the iPod play randomly.

- To turn shuffle all off, set **SHUFFLE** in the **FUNCTION** menu to off.



Note

You can also turn this function on in the menu that appears by using **MULTI-CONTROL**.

Selecting songs from album list of currently playing artist

Album list of the currently selected artist is displayed. You can select an album or song from the artist name.

- Depending on the number of files in the iPod, there may be delay when displaying a list.

1 Press and hold LIST to turn link search on.

Searches albums of the artist and displays the list.

2 Use MULTI-CONTROL to select an album or song from the list.

For more details about the selecting operation, refer to step 2 of *Browsing for a song* on page 20.



Note

You can also turn this function on in the menu that appears by using **MULTI-CONTROL**.

Operating this unit's iPod function from your iPod

This function is available only for iPod nano (second generation).

This unit's iPod function can be operated from your iPod. Sound can be heard from car's speaker, and operation can be conducted from your iPod.

- While this function is in use, even if the ignition key is turned off, iPod is not turned off. To turn off power, operate the iPod.

1 Press iPod and hold to turn iPod remote on.

- To turn this function off, press and hold **iPod** again.
- While using this function, play time and titles are not displayed on this unit.
- Even if this function is performed, track up/down can be operated from this unit.
- While using this function, browse function cannot be operated from this unit.

2 Operate the connected iPod to select a song and play.



Note

You can also turn this function on or off in the menu that appears by using **MULTI-CONTROL**.

Changing audiobook speed

While listening to an audiobook on iPod, playback speed can be changed.

1 Use MULTI-CONTROL to select AUDIOBOOKS SPEED in the function menu.

2 Press MULTI-CONTROL to display the setting mode.

3 Use MULTI-CONTROL to select the desired setting.

Turn to change the setting.

- **FASTER** – Playback faster than normal speed
- **NORMAL** – Playback in normal speed
- **SLOWER** – Playback slower than normal speed 

Audio Adjustments

Introduction of audio adjustments

1 Press MULTI-CONTROL to display the main menu.

2 Use MULTI-CONTROL to select AUDIO. Turn to change the menu option. Press to select.

3 Turn MULTI-CONTROL to select the audio function.

Turn **MULTI-CONTROL** to switch between the audio functions in the following order.
FADER/BALANCE (balance adjustment)—
PRESET EQUALIZER (graphic equalizer recall)—
EQ SETTING 1 (graphic equalizer adjustment)—
EQ SETTING 2 (graphic equalizer fine adjustment)—
LOUDNESS (loudness)—
SW SETTING 1 (subwoofer on/off setting)—
SW SETTING 2 (subwoofer setting)—
HIGH PASS FILTER (high pass filter)—
BASS BOOST (bass boost)—
SRC LV ADJUST (source level adjustment)

4 Press MULTI-CONTROL to display the setting mode of each function.

5 Adjust the each function.

Notes

- You can also select the audio function by pressing **AUDIO** on the remote control.
- To return to the previous display, press **BACK**.
- To return to the main menu, press and hold **BACK**.
- To return to the ordinary display, press **BAND/ESC**.
- You can select the **SW SETTING 2** only when subwoofer output is turned on in **SW SETTING 1**.
- When selecting FM as the source, you cannot switch to **SRC LV ADJUST**.
- If you do not operate functions within about 30 seconds, the display automatically returns to the ordinary display. 

Using balance adjustment

You can change the fader/balance setting so that it can provide the ideal listening environment in all occupied seats.

1 Use MULTI-CONTROL to select FADER/BALANCE.

2 Press MULTI-CONTROL to display the setting mode.

3 Press MULTI-CONTROL to select the segment you wish to set.

Press **MULTI-CONTROL** repeatedly to switch between fader and balance.

4 Turn MULTI-CONTROL to adjust speaker balance.

Front/rear speaker balance can be adjusted between **FAD F15** and **FAD R15**.

Left/right speaker balance can be adjusted between **BAL L15** and **BAL R15**.

- You can also perform the same operations by pushing **MULTI-CONTROL** up or down.
- FAD 0** is the proper setting when only two speakers are used.
- When the rear output setting is **SUB W**, adjusting the front/rear speaker balance is not effective. Refer to *Setting the rear output and subwoofer controller* on page 28. 

Using the equalizer

The equalizer lets you adjust the equalization to match the car's interior acoustic characteristics as desired.

Recalling equalizer curves

There are six stored equalizer curves which you can easily recall at any time. Here is a list of the equalizer curves.

Display	Equalizer curve
POWERFUL	Powerful
NATURAL	Natural

Audio Adjustments

VOCAL	Vocal
CUSTOM	Custom
FLAT	Flat
SUPER BASS	Super bass

- **CUSTOM** is an adjusted equalizer curve that you create. If you make adjustments to an equalizer curve, the equalizer curve setting is memorized in **CUSTOM**.
- When **FLAT** is selected, no supplement or correction is made to the sound. This is useful to check the effect of the equalizer curves by switching alternatively between **FLAT** and a set equalizer curve.

1 Use MULTI-CONTROL to select PRESET EQUALIZER.

2 Press MULTI-CONTROL to display the setting mode.

3 Turn MULTI-CONTROL to select the equalizer.

- You can also perform the same operations by pushing **MULTI-CONTROL** up or down.

Adjusting equalizer curves

The factory supplied equalizer curves, with the exception of **FLAT**, can be adjusted to a fine degree (nuance control).

1 Use MULTI-CONTROL to select EQ SETTING 1.

2 Press MULTI-CONTROL to display the setting mode.

3 Press MULTI-CONTROL to select the segment you wish to set.

Press **MULTI-CONTROL** repeatedly to switch the segment in the following order:

L (low)—**M** (mid)—**H** (high)

4 Turn MULTI-CONTROL to adjust the level of the equalization band.

+6 to **-6** is displayed as the level is increased or decreased.

- You can also perform the same operations by pushing **MULTI-CONTROL** up or down.
- You can then select another band and adjust the level.
- The equalizer curve with all frequencies set to **0** cannot be adjusted.



Note

A separate **CUSTOM** curve can be created for each source. (The built-in CD player and the multi-CD player are set to the same equalizer adjustment setting automatically.) If you make adjustments, the equalizer curve settings are memorized in **CUSTOM**.

Fine-adjusting equalizer curve

You can adjust the center frequency and the Q factor (curve characteristics) of each currently selected curve band (**LOW/MID/HI**).

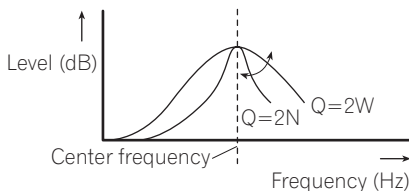

1 Use MULTI-CONTROL to select EQ SETTING 2.

2 Press MULTI-CONTROL to display the setting mode.

3 Press MULTI-CONTROL to select the segment you wish to set.

Press **MULTI-CONTROL** repeatedly to switch the segment in the following order:

Band—Frequency—Q factor

Audio Adjustments

4 Turn MULTI-CONTROL to adjust the selected segment.

Band

LOW (low)—**MID** (mid)—**HI** (high)

Frequency

Low: **40HZ—80HZ—100HZ—160HZ**

Mid: **200HZ—500HZ—1KHZ—2KHZ**

High: **3KHZ—8KHZ—10KHZ—12KHZ**

Q factor

2N—1N—1W—2W

▪ You can also perform the same operations by pushing **MULTI-CONTROL** up or down.



Note

A separate **CUSTOM** curve can be created for each source. (The built-in CD player and the multi-CD player are set to the same equalizer adjustment setting automatically.) If you make adjustments, the equalizer curve settings are memorized in **CUSTOM**. 

Adjusting loudness

Loudness compensates for deficiencies in the low- and high-sound ranges at low volume.

1 Use MULTI-CONTROL to select LOUDNESS.

2 Press MULTI-CONTROL to display the setting mode.

3 Use MULTI-CONTROL to select the desired setting.

Turn to change the setting.

LOW (low)—**MID** (mid)—**HIGH** (high)—**OFF** (off)

▪ You can also perform the same operations by pushing **MULTI-CONTROL** up or down. 

Using subwoofer output

This unit is equipped with a subwoofer output which can be turned on or off.

Also, phase can be selected between normal and reverse.

1 Press SW to display the subwoofer setting mode.

Press **SW** repeatedly to switch between the subwoofer setting modes in the following order.

SW SETTING 1 (subwoofer on/off setting) setting mode—**SW SETTING 2** (subwoofer setting) setting mode

2 Select SW SETTING 1 setting mode.

3 Turn MULTI-CONTROL to select the desired setting.

NORMAL (normal phase)—**REV** (reverse phase)—**OFF** (subwoofer off)

▪ You can also perform the same operations by pushing **MULTI-CONTROL** up or down.



Note

You can also switch to this setting mode in the menu that appears by using **MULTI-CONTROL**.

Adjusting subwoofer settings

When the subwoofer output is on, you can adjust the cut-off frequency and the output level of the subwoofer.

• When the subwoofer output is on, you can select **SW SETTING 2**.

1 Press SW to display the subwoofer setting mode.

Press **SW** repeatedly to switch between the subwoofer setting modes in the following order.

SW SETTING 1 (subwoofer on/off setting) setting mode—**SW SETTING 2** (subwoofer setting) setting mode

2 Select SW SETTING 2 setting mode.

3 Press MULTI-CONTROL to select the segment you wish to set.

Press **MULTI-CONTROL** repeatedly to switch the segment in the following order:

Cut off frequency—Level

Audio Adjustments

4 Turn MULTI-CONTROL to adjust the selected segment.

Cut off frequency

50HZ—63HZ—80HZ—100HZ—125HZ

Level

+6 to -24 is displayed as the level is increased or decreased.

- You can also perform the same operations by pushing **MULTI-CONTROL** up or down.



Note

You can also switch to this setting mode in the menu that appears by using **MULTI-CONTROL**. 

Using the high pass filter

When you do not want low sounds from the subwoofer output frequency range to play from the front or rear speakers, turn on the HPF (high pass filter). Only frequencies higher than those in the selected range are output from the front or rear speakers.

1 Use MULTI-CONTROL to select HIGH PASS FILTER.

2 Press MULTI-CONTROL to display the setting mode.

3 Use MULTI-CONTROL to select the desired setting.

Turn to change the setting.

OFF—50HZ—63HZ—80HZ—100HZ—125HZ

- You can also perform the same operations by pushing **MULTI-CONTROL** up or down. 

Boosting the bass

Bass boost function boosts the bass level of sound.

1 Press and hold BASS to display BASS BOOST setting mode.

2 Turn MULTI-CONTROL to adjust the level.

0 to +6 is displayed as the level is increased or decreased.

- You can also perform the same operations by pushing **MULTI-CONTROL** up or down.



Note

You can also switch to this setting mode in the menu that appears by using **MULTI-CONTROL**. 

Adjusting source levels

SLA (source level adjustment) lets you adjust the volume level of each source to prevent radical changes in volume when switching between sources.

- Settings are based on the FM volume level, which remains unchanged.

1 Compare the FM volume level with the level of the source you wish to adjust.

2 Use MULTI-CONTROL to select SRC LV ADJUST.

3 Press MULTI-CONTROL to display the setting mode.

4 Turn MULTI-CONTROL to adjust the source volume.

+4 to -4 is displayed as the source volume is increased or decreased.

- You can also perform the same operations by pushing **MULTI-CONTROL** up or down.



Notes

- The AM volume level can also be adjusted with source level adjustments.
- The built-in CD player and the multi-CD player are set to the same source level adjustment volume automatically.
- External unit 1 and external unit 2 are set to the same source level adjustment volume automatically. 

Initial Settings

Adjusting initial settings

1 Press SOURCE and hold until the unit turns off.

2 Press MULTI-CONTROL and hold until CLOCK SET appears in the display.

3 Turn MULTI-CONTROL to select one of the initial settings.

CLOCK SET (clock)—**WARNING TONE** (warning tone)—**AUX1** (auxiliary input 1)—**AUX2** (auxiliary input 2)—**DIMMER** (dimmer)—**SW CONTROL** (rear output and subwoofer controller)—**DEMO MODE** (feature demo)—**EVER SCROLL** (ever scroll)—**BT AUDIO** (Bluetooth audio)—**PIN CODE INPUT** (pin code input)—**BT VER INFO** (Bluetooth version information)

- You can also perform the same operations by pushing **MULTI-CONTROL** up or down.

- You can also select the function by pressing

FUNCTION on the remote control.

- To cancel initial settings, press **BAND/ESC**.

- **BT AUDIO**, **PIN CODE INPUT** and

BT VER INFO can be selected only when Bluetooth adapter (e.g., CD-BTB200) is connected to this unit.

Setting the clock

Use these instructions to set the clock.

1 Use MULTI-CONTROL to select CLOCK SET.

2 Press MULTI-CONTROL to display the setting mode.

- Press **BACK** to return to the previous display.

3 Press MULTI-CONTROL to select the segment of the clock display you wish to set.

Each time you press **MULTI-CONTROL**, one segment of the clock display is selected.

Hour—Minute

As you select segments of the clock display, the selected segment blinks.

4 Turn MULTI-CONTROL to put a clock right.

- You can also perform the same operations by pushing **MULTI-CONTROL** up or down.

Switching the warning tone

If the front panel is not detached from the head unit within four seconds of turning off the ignition, a warning tone sounds. You can turn off the warning tone.

1 Use MULTI-CONTROL to select WARNING TONE.

2 Press MULTI-CONTROL to turn warning tone on.

- To turn warning tone off, press **MULTI-CONTROL** again.

Switching the auxiliary setting

Auxiliary devices connected to this unit can be activated individually. Set each AUX source to ON when using. For more information about connecting or using auxiliary devices, refer to *Using the AUX source* on page 30.

1 Use MULTI-CONTROL to select AUX1/AUX2.

2 Press MULTI-CONTROL to turn AUX1/AUX2 on.

- To turn AUX off, press **MULTI-CONTROL** again.

Switching the dimmer setting

To prevent the display from being too bright at night, the display is automatically dimmed when the car's headlights are turned on. You can turn the dimmer on or off.

1 Use MULTI-CONTROL to select DIMMER.

2 Press **MULTI-CONTROL** to turn dimmer on.

- To turn dimmer off, press **MULTI-CONTROL** again. 

Setting the rear output and subwoofer controller

This unit's rear output (rear speaker leads output) can be used for full-range speaker (**FULL**) or subwoofer (**SUB W**) connection. If you switch the rear output setting to **SUB W**, you can connect a rear speaker lead directly to a subwoofer without using an auxiliary amp. Initially, the unit is set for rear full-range speaker connection (**FULL**).

1 Use **MULTI-CONTROL** to select **SW CONTROL**.

2 Press **MULTI-CONTROL** to display the setting mode.

- Press **BACK** to return to the previous display.

3 Use **MULTI-CONTROL** to select the desired setting.

Turn to change the setting.

SUB W (subwoofer)—**FULL** (full-range speaker)

- When no subwoofer is connected to the rear output, select **FULL**.
- When a subwoofer is connected to the rear output, set for subwoofer **SUB W**.

Notes

- Even if you change this setting, there is no output unless you turn the subwoofer output on (refer to *Using subwoofer output* on page 25).
- If you change this setting, subwoofer output in the audio menu return to the factory settings. 

Switching the feature demo

The feature demo automatically starts when power to this unit is turned off while the ignition switch is set to ACC or ON.

1 Use **MULTI-CONTROL** to select **DEMO MODE**.

2 Press **MULTI-CONTROL** to turn the feature demo on.

- To turn the feature demo off, press **MULTI-CONTROL** again.

Notes

- Remember that if the feature demo continues operating when the car engine is turned off, it may drain battery power.
- You can also turn on or off feature demo by pressing **DISP** while this unit is turned off. For more details, see *About the demo mode* on page 8. 

Switching the Ever Scroll

When Ever Scroll is set to ON, recorded text information scrolls continuously in the display. Set to OFF if you prefer the information to scroll just once.

1 Use **MULTI-CONTROL** to select **EVER SCROLL**.

2 Press **MULTI-CONTROL** to turn the Ever Scroll on.

- To turn the Ever Scroll off, press **MULTI-CONTROL** again. 

Activating the BT AUDIO source

You need to activate the **BT AUDIO** source in order to use a Bluetooth audio player.

- You can only operate this function when Bluetooth adapter (e.g. CD-BTB200) is connected to this unit.

Initial Settings

- 1 Use **MULTI-CONTROL** to select **BT AUDIO**.
- 2 Press **MULTI-CONTROL** to turn the **BT AUDIO** source on.
 - To turn the **BT AUDIO** source off, press **MULTI-CONTROL** again. 

Entering PIN code for Bluetooth wireless connection

To connect your cellular phone to this unit via Bluetooth wireless technology, you need to enter PIN code on your phone to verify the connection. The default code is **0000**, but you can change this in this function.

- You can only operate this function when Bluetooth adapter (e.g. CD-BTB200) is connected to this unit.
- With some Bluetooth audio players, you may be required to enter the Bluetooth audio player PIN code in advance to set this unit for a connection.

- 1 Use **MULTI-CONTROL** to select **PIN CODE INPUT**.
- 2 Press **MULTI-CONTROL** to display the setting mode.
 - Press **BACK** to return to the previous display.
- 3 Turn **MULTI-CONTROL** to select a number.
 - You can also perform the same operations by pushing **MULTI-CONTROL** up or down.
- 4 Press **MULTI-CONTROL** to move the cursor to the next position.
 - You can also perform the same operations by pushing **MULTI-CONTROL** right.
- 5 After inputting PIN code (up to 4 digits), press and hold **MULTI-CONTROL**. PIN code can be stored in memory. 

Displaying system version of Bluetooth adapter for repair

Should this unit connecting Bluetooth adapter fails to operate properly and you consult your dealer for repair, you may be asked to indicate the system version and Bluetooth module version of the adapter. You can display the versions and confirm them.

- You can only operate this function when Bluetooth adapter (e.g. CD-BTB200) is connected to this unit.

- 1 Use **MULTI-CONTROL** to select **BT VER INFO**.
- 2 Press **MULTI-CONTROL** to display the setting mode.
 - Press **BACK** to return to the previous display.
- 3 Use **MULTI-CONTROL** to select the desired setting.

Turn to change the setting.

System version—Bluetooth module version

 - You can also perform the same operations by pushing **MULTI-CONTROL** up or down. 

Using the AUX source

Up to two auxiliary devices such as VCR or portable devices (sold separately) can be connected to this unit. When connected, auxiliary devices are automatically read as AUX sources and assigned to **AUX1** or **AUX2**. The relationship between **AUX1** and **AUX2** sources is explained below.

About AUX1 and AUX2

There are two methods to connect auxiliary devices to this unit.

AUX1 source:

When connecting auxiliary equipment using a stereo mini plug cable

- **Insert the stereo mini plug into the input jack on this unit.**

For more details, refer to *What's What* on page 9.

This auxiliary device is automatically set to **AUX1**.

AUX2 source:

When connecting auxiliary equipment using an IP-BUS-RCA Interconnector (sold separately)

- **Use an IP-BUS-RCA Interconnector such as the CD-RB20/CD-RB10 (sold separately) to connect this unit to auxiliary equipment featuring RCA output.**

For more details, refer to the IP-BUS-RCA Interconnector owner's manual.

This auxiliary device is automatically set to **AUX2**.

- You can only make this type of connection if the auxiliary device has RCA outputs.

Selecting AUX as the source

- **Press SOURCE to select AUX as the source.**
 - If the auxiliary setting is not turned on, **AUX** cannot be selected. For more details, see *Switching the auxiliary setting* on page 27.

Setting the AUX title

The title displayed for the **AUX1** or **AUX2** source can be changed.

- 1 After you have selected AUX as the source, use MULTI-CONTROL and select FUNCTION to display TITLE INPUT.**

- 2 Enter a title in the same way as the built-in CD player.**

For details concerning operation, refer to *Entering disc titles* on page 17. 

Turning the clock display on or off

You can turn the clock display on or off.

- Even when the sources are off, the clock display appears on the display.

- **Press CLOCK to turn the clock display on or off.**

Each press of **CLOCK** turns the clock display on or off.

- The clock display disappears temporarily when you perform other operations, but the clock display appears again after 25 seconds. 

Other Functions

Using the external unit

External unit refers to a Pioneer product (such as ones available in the future) that, although incompatible as a source, enables control of basic functions with this unit. Two external units can be controlled with this unit. When two external units are connected, the external unit is automatically allocated to external unit 1 or external unit 2 by this unit.

Basic operations of the external unit are explained below. Allocated functions are different depending on the connected external unit. For details concerning functions, refer to external unit's owner's manual.

Selecting the external unit as the source

- Press **SOURCE** to select **EXTERNAL** as the source.

Basic operation

Functions allocated to the following operations are different depending on the connected external unit. For details concerning functions, refer to the connected external unit's owner's manual.

- Press **BAND/ESC**.
- Press and hold **BAND/ESC**.
- Push **MULTI-CONTROL** left or right.
- Push and hold **MULTI-CONTROL** left or right for about one second and release.
- Push **MULTI-CONTROL** up or down.

Using the functions allocated to 1 to 6 keys

- 1 Press **LIST**.

- 2 Use **MULTI-CONTROL** to select **1 KEY** to **6 KEY**.

Turn to change **1 KEY** to **6 KEY** and press.

Advanced operations

- 1 Press **MULTI-CONTROL** to display the main menu.

- 2 Use **MULTI-CONTROL** to select **FUNCTION**.

Turn to change the menu option. Press to select.

- 3 Turn **MULTI-CONTROL** to select the function.

FUNC1 (function 1)—**FUNC2** (function 2)—**FUNC3** (function 3)—**FUNC4** (function 4)—**AUTO/MANUAL** (auto/manual)

- You can also turn **FUNC1** on or off by pressing **S.Rtrv**.
- You can also turn **FUNC2** on or off by pressing **RDM/iPod**.
- You can also turn **FUNC3** on or off by pressing **RPT/LOCAL**.



Notes

- You can also select the function by pressing **FUNCTION** on the remote control.
- To return to the previous display, press **BACK**.
- To return to the main menu, press and hold **BACK**.
- To return to the ordinary display, press **BAND/ESC**. 

Playing songs on iPod

Basic operation

You can use this unit to control an interface adapter for iPod, which is sold separately.

- **Fast forward or reverse**

Push and hold **MULTI-CONTROL** left or right for about one second and release.

- **Select a track**

Push **MULTI-CONTROL** left or right.



Notes

- Read the precautions for iPod on page 54.
- While iPod is connected to this unit, **PIONEER** (or ✓ (check mark)) is displayed on the iPod.
- If an error message such as **ERROR-11** is displayed, refer to *Error messages* on page 50.
- When the ignition switch is set to ACC or ON, the iPod's battery is charged while the iPod is connected to this unit.
- While the iPod is connected to this unit, the iPod cannot be turned on or off.
- Before connecting the dock connector of this unit to the iPod, disconnect the headphones from the iPod.
- The iPod is turned off about two minutes after the ignition switch is set to OFF.

Displaying text information on iPod

The operation is the same as that of the iPod connected to USB interface of this unit. (Refer to *Displaying text information on iPod* on page 20.)

Browsing for a song

The operation is the same as that of the iPod connected to USB interface of this unit. (Refer to *Browsing for a song* on page 20.)

However, the selectable categories are slightly different. Selectable categories are

PLAYLISTS (playlists)—**ARTISTS** (artists)—**ALBUMS** (albums)—**SONGS** (songs)—**GENRES** (genres)



Note

If a playlist is selected, first, this unit shows the playlist of your iPod's name. This plays all the songs in your iPod.

Function and operation

1 Press MULTI-CONTROL to display the main menu.

2 Use MULTI-CONTROL to select FUNCTION.

Turn to change the menu option. Press to select.

3 Turn MULTI-CONTROL to select the function.

REPEAT (repeat play)—**SHUFFLE** (shuffle)—**PAUSE** (pause)

Function and operation

REPEAT is the same as that of iPod connected to USB interface of this unit.

PAUSE is the same as that of the built-in CD player.

Function name	Operation
REPEAT	Refer to <i>Function and operation</i> on page 21.
PAUSE	Refer to <i>Pausing playback</i> on page 16.



Notes

- You can also select the function by pressing **FUNCTION** on the remote control.
- To return to the previous display, press **BACK**.
- To return to the main menu, press and hold **BACK**.
- To return to the ordinary display, press **BAND/ESC**.

Available accessories

- If you do not operate functions within about 30 seconds, the display automatically returns to the ordinary display.

Playing songs in a random order (shuffle)

● Press **RDM** repeatedly to select the desired setting.

- **SONGS** – Play back songs in the selected list in random order.
- **ALBUMS** – Play back songs from a randomly selected album in order.
- **OFF** – Cancel random play.
- To turn shuffle off, press **RDM** again.



Note

You can also perform this operation in the menu that appears by using **MULTI-CONTROL**. 

Bluetooth Audio

Basic Operations

If you connect a Bluetooth adapter (e.g. CD-BTB200) to this unit, you can control Bluetooth audio players via Bluetooth wireless technology.



Important

- Depending on the Bluetooth audio player connected to this unit, the operations available with this unit are limited to the following two levels:
 - Lower level: Only playing back songs on your audio player is possible.
 - Higher level: Playing back, pausing, selecting songs, etc., are possible (all the operations illustrated in this manual).
- Since there are a number of Bluetooth audio players available on the market, operations with your Bluetooth audio player using this unit vary in great range. Refer to the instruction manual that came with your Bluetooth audio player as well as this manual while operating your player on this unit.

- Information about songs (e.g. the elapsed playing time, song title, song index, etc.) cannot be displayed on this unit.
- While you are listening to songs on your Bluetooth audio player, refrain from operating on your cellular phone as much as possible. If you try operating your cellular phone, the signal from your cellular phone may cause noise on the song playback.
- When you are talking on a cellular phone connected to this unit via Bluetooth wireless technology, song playback from your Bluetooth audio player connected to this unit is muted.
- Even if while you are listening to a song on your Bluetooth audio player and you switch to another source, playback of song continues.

● Fast forward or reverse

Push and hold **MULTI-CONTROL** left or right for about one second and release.

● Select a track

Push **MULTI-CONTROL** left or right.



Notes

- For details concerning operation, refer to the Bluetooth adapter's operation manual. This section provides brief information on Bluetooth audio player operations with this unit, which slightly differs or is abbreviated from that described in the Bluetooth adapter's operation manual.
- Even though your audio player does not contain a Bluetooth module, you can still control it from this unit via Bluetooth wireless technology. To control your audio player using this unit, connect a product featuring Bluetooth wireless technology (available on the market) to your audio player and connect the Bluetooth adapter (e.g. CD-BTB200) to this unit.

Function and operation

1 Press **MULTI-CONTROL** to display the main menu.

Available accessories

2 Use MULTI-CONTROL to select FUNCTION.

Turn to change the menu option. Press to select.

3 Turn MULTI-CONTROL to select the function.

CONNECTION OPEN (connection open)—**DISCONNECT AUDIO** (disconnect audio)—**PLAY** (Play)—**STOP** (Stop)—**PAUSE** (pause)—**DEVICE INFO** (device information)

PAUSE is the same as that of the built-in CD player. (Refer to *Pausing playback* on page 16.)

- You can also perform the same operations by pushing **MULTI-CONTROL** up or down.



Notes

- You can also select the function by pressing **FUNCTION** on the remote control.
- To return to the previous display, press **BACK**.
- To return to the main menu, press and hold **BACK**.
- To return to the ordinary display, press **BAND/ESC**.
- If a Bluetooth audio player is not connected to this unit yet, **CONNECTION OPEN** and **DEVICE INFO** appear in the function menu and other functions are not available.
- If a Bluetooth audio player is connected via higher level, **CONNECTION OPEN** does not appear in the function menu and the other functions are available.
- If a Bluetooth audio player is connected via lower level, only **DISCONNECT AUDIO** and **DEVICE INFO** appear in the function menu.
- If you do not operate functions other than **CONNECTION OPEN** and **DISCONNECT AUDIO** within about 30 seconds, the display is automatically returned to the ordinary display.

Connecting a Bluetooth audio player

1 Use MULTI-CONTROL to select CONNECTION OPEN in the function menu.

2 Press MULTI-CONTROL to open the connection.

ALWAYS WAITING is displayed. This unit is now on standby for connection from Bluetooth audio player.

If your Bluetooth audio player is set ready for Bluetooth wireless connection, connection to this unit is automatically established.



Note

Before you can use audio players you may need to enter the PIN code into this unit. If your player requires a PIN code to establish a connection, look for the code on the player or in its accompanying documentation. Refer to *Entering PIN code for Bluetooth wireless connection* on page 29.

Playing songs on Bluetooth audio player

1 Use MULTI-CONTROL to select PLAY in the function menu.

2 Press MULTI-CONTROL to start playback.

Stopping playback

1 Use MULTI-CONTROL to select STOP in the function menu.

2 Press MULTI-CONTROL to stop the playback.

Disconnecting a Bluetooth audio player

1 Use MULTI-CONTROL to select DISCONNECT AUDIO in the function menu.

2 Press MULTI-CONTROL to disconnect the Bluetooth audio player.

DISCONNECTED is displayed. The Bluetooth audio player is now disconnected from this unit.

Available accessories

Displaying BD (Bluetooth Device) address

- 1 Use **MULTI-CONTROL** to select **DEVICE INFO** in the function menu.
- 2 Press **MULTI-CONTROL** to display the setting mode.
- 3 Use **MULTI-CONTROL** to select the desired setting.
Turn to change the setting.
DEVICE NAME (Device name)—**BD ADDRESS** (BD (Bluetooth Device) address) 

Bluetooth Telephone

Basic Operations

If you use a Bluetooth adapter (e.g. CD-BTB200), you can connect a cellular phone featuring Bluetooth wireless technology to this unit for hands-free, wireless calls, even while driving.

Important

- Since this unit is on standby to connect with your cellular phone via Bluetooth wireless technology, using this unit without running the engine can result in battery drainage.
- Advanced operations that require your attention such as dialing numbers on the monitor, using phone book, etc., are prohibited while you are driving. When you need to use these advanced operations, stop your vehicle in a safe place.

Notes

- Equalizer curve for the phone source is fixed.
- When selecting the phone source, you can only operate **FADER/BALANCE** (balance adjustment) in the audio menu.

Setting up for hands-free phoning

Before you can use the hands-free phoning function you must set up the unit for use with your cellular phone. This entails establishing a Bluetooth wireless connection between this unit and your phone, registering your phone with this unit, and adjusting the volume level.

1 Connection

For detailed instructions on connecting your phone to this unit via Bluetooth wireless technology, refer to *Connecting a cellular phone* on page 37.

- Your phone should now be temporarily connected. However, to make best use of the technology, we recommend you register the phone to this unit.

2 Registration

To register your temporarily connected phone, refer to *Registering a connected cellular phone* on page 38.

3 Volume adjustment

Adjust the earpiece volume on your cellular phone for comfort. When adjusted, the volume level is memorized in this unit as the default setting.

- Caller's voice volume and ring volume may vary depending on the type of cellular phone.
- If the difference between the ring volume and caller's voice volume is big, overall volume level may become unstable.
- Before disconnecting the cellular phone from this unit, make sure to adjust the volume to a proper level. If the volume is muted (zero level) on your cellular phone, the volume level of your cellular phone remains muted even after the cellular phone is disconnected.

Making a phone call

Voice recognition

- 1 Press **BAND/ESC** and hold until **VOICE DIAL** appears in the display. **VOICE DIAL** appears in the display. When **VOICE DIAL ON** is displayed, voice recognition function is now ready.
 - If your cellular phone does not feature voice recognition function, **NO VOICE DIAL** appears in the display and operation is not available.

- 2 Pronounce the name of your contact.

Taking a phone call

Answering or rejecting an incoming call

- **Answering an incoming call**

When a call comes in, press **MULTI-CONTROL**.

- You can also perform this operation by pushing **MULTI-CONTROL** up.

- **End a call**

Push **MULTI-CONTROL** down.

- **Rejecting an incoming call**

When a call comes in, push **MULTI-CONTROL** down.



Notes

- If private mode is selected on the cellular phone, hands-free phoning may not be performed.
- The estimated call time appears in the display (this may differ slightly from the actual call time).

Operating a call waiting

- **Answering a call waiting**

When a call comes in, press **MULTI-CONTROL**.

- You can also perform this operation by pushing **MULTI-CONTROL** up.

- **End all calls**

Push **MULTI-CONTROL** down.

- **Switch between callers on hold**

Press **MULTI-CONTROL**.

- You can also perform this operation by pushing **MULTI-CONTROL** up.

- **Rejecting a call waiting**

Push **MULTI-CONTROL** down.



Notes

- Pushing **MULTI-CONTROL** down ends all calls including calls waiting on line.
- To end the call, both you and your caller need to hang up the phone.

Introduction of advanced operations

- 1 Press **MULTI-CONTROL** to display the main menu.

- 2 Use **MULTI-CONTROL** to select **FUNCTION**.

Turn to change the menu option. Press to select.

- 3 Turn **MULTI-CONTROL** to select the function.

SEARCH PHONE (search and connect)—
CONNECTION OPEN (connection open)—
DISCONNECT PHONE (disconnect phone)—
CONNECT PHONE (connect phone)—
SET PHONE (registering phone)—
DELETE PHONE (delete phone)—
PH BOOK TRANSFER (phone book transfer)—
CLEAR MEMORY (clear memory)—
NUMBER DIAL (call by entering number)—
REFUSE CALLS (automatic reject setting)—
AUTO ANSWER (automatic answer setting)—
RING TONE (ring tone select)—
AUTO CONNECT (automatic connection setting)—
ECHO CANCEL (echo cancel)—
DEVICE INFO (device information)
If not connected yet

The following functions cannot be operated.

Available accessories

- **DISCONNECT PHONE** (disconnect phone)
- **SET PHONE** (registering phone)
- **CLEAR MEMORY** (clear memory)
- **NUMBER DIAL** (call by entering number)

If connected but not registered yet

The following functions cannot be operated.

- **SEARCH PHONE** (search and connect)
- **CONNECTION OPEN** (connection open)
- **CONNECT PHONE** (connect phone)
- **CLEAR MEMORY** (clear memory)

If already connected and registered

The following functions cannot be operated.

- **SEARCH PHONE** (search and connect)
- **CONNECTION OPEN** (connection open)
- **CONNECT PHONE** (connect phone)
- **SET PHONE** (registering phone)



Notes

- You can also select the function by pressing **FUNCTION** on the remote control.
- To return to the previous display, press **BACK**.
- To return to the main menu, press and hold **BACK**.
- To return to the playback display, press **BAND/ESC**.
- **DEVICE INFO** is the same as that of the Bluetooth audio. (Refer to *Displaying BD (Bluetooth Device) address* on page 35.)
- If a cellular phone is connected to this unit via Bluetooth wireless technology with HSP (Head Set Profile), **CLEAR MEMORY** and **NUMBER DIAL** cannot be selected.
- If you do not operate functions other than **SEARCH PHONE**, **CONNECTION OPEN**, **CONNECT PHONE**, **PH BOOK TRANSFER**, **DISCONNECT PHONE**, **NUMBER DIAL** and **CLEAR MEMORY** within about 30 seconds, the display automatically returns to the ordinary display.

Connecting a cellular phone

Searching for available cellular phones

- 1 Use **MULTI-CONTROL** to select **SEARCH PHONE** in the function menu.

- 2 Press **MULTI-CONTROL** to search for available cellular phones.

While searching, **SEARCHING** flashes. When available cellular phones featuring Bluetooth wireless technology are found, device name or **NAME NOT FOUND** (if names cannot be obtained) is displayed.

- If this unit fails to find any available cellular phones, **NOT FOUND** is displayed.

- 3 Turn **MULTI-CONTROL** to select a device name you want to connect.

- You can also perform the same operations by pushing **MULTI-CONTROL** up or down.

- 4 Press **MULTI-CONTROL** to connect the selected cellular phone.

While connecting, **CONNECTING** flashes. To complete the connection, check the device name (**PIONEER BT UNIT**) and enter the link code on your cellular phone. If the connection is established, **CONNECTED** is displayed.

- The link code is set to **0000** as default. You can change this code in the initial setting. Refer to *Entering PIN code for Bluetooth wireless connection* on page 29.

Using a cellular phone to initiate a connection

- 1 Use **MULTI-CONTROL** to select **CONNECTION OPEN** in the function menu.

- 2 Press **MULTI-CONTROL** to open the connection.

ALWAYS WAITING flashes and the unit is now on standby for connection from a cellular phone.

- 3 Use cellular phone to connect to this unit.

- The link code is set to **0000** as default. You can change this code in the initial setting. Refer to *Entering PIN code for Bluetooth wireless connection* on page 29.

Disconnecting a cellular phone

1 Use **MULTI-CONTROL** to select **DISCONNECT PHONE** in the function menu.

Device name of the connected phone appears in the display.

2 Press **MULTI-CONTROL** to disconnect a cellular phone from this unit.

After disconnection is completed, **DISCONNECTED** is displayed.

Registering a connected cellular phone

1 Use **MULTI-CONTROL** to select **SET PHONE** in the function menu.

2 Press **MULTI-CONTROL** to display the setting mode.

3 Turn **MULTI-CONTROL** to select a registration assignment.

P1 (user phone 1)—**P2** (user phone 2)—**P3** (user phone 3)—**G1** (guest phone 1)—**G2** (guest phone 2)

- You can also perform the same operations by pushing **MULTI-CONTROL** up or down.

- As you select each assignment, you can see whether or not a phone is already registered. If the assignment is empty, **NO DATA** is displayed. If the assignment is already taken, the device name appears. To replace an assignment with a new phone, first delete the current assignment. For more detailed instructions, see *Deleting a registered phone* on this page.

4 Press **MULTI-CONTROL** to register the currently connected phone.

When registration is completed, **REG COMPLETED** is displayed.

- If the registration fails, **REG ERROR** is displayed. In this case, return to step 1 and try again.

Deleting a registered phone

1 Use **MULTI-CONTROL** to select **DELETE PHONE** in the function menu.

2 Press **MULTI-CONTROL** to display the setting mode.

3 Turn **MULTI-CONTROL** to select a registration assignment.

P1 (user phone 1)—**P2** (user phone 2)—**P3** (user phone 3)—**G1** (guest phone 1)—**G2** (guest phone 2)

- You can also perform the same operations by pushing **MULTI-CONTROL** up or down.
- If the assignment is empty, **NO DATA** is displayed and operation is not possible.

4 Press **MULTI-CONTROL** to show the confirmation display.

5 Turn **MULTI-CONTROL** to select **DELETE OK?:YES**.

The phone being deleted is now on standby.

- To cancel, select **DELETE OK?:NO**.

6 Press **MULTI-CONTROL** to delete the phone.

After the phone is deleted, **DELETED** is displayed.

Connecting to a registered cellular phone

Connecting to a registered phone manually

1 Use **MULTI-CONTROL** to select **CONNECT PHONE** in the function menu.

2 Press **MULTI-CONTROL** to display the setting mode.

3 Turn **MULTI-CONTROL** to select a registration assignment.

P1 (user phone 1)—**P2** (user phone 2)—**P3** (user phone 3)—**G1** (guest phone 1)—**G2** (guest phone 2)

Available accessories

- You can also perform the same operations by pushing **MULTI-CONTROL** up or down.
- If the assignment is empty, **NO DATA** is displayed and operation is not possible.

4 Press **MULTI-CONTROL** to connect the selected cellular phone.

While connecting, **CONNECTING** is displayed. After the connection is completed, **CONNECTED** is displayed.

Connecting to a registered phone automatically

1 Use **MULTI-CONTROL** to select **AUTO CONNECT** in the function menu.

2 Press **MULTI-CONTROL** to turn automatic connection on.

If your cellular phone is ready for Bluetooth wireless connection, connection to this unit is automatically established.

- To turn automatic connection off, press **MULTI-CONTROL** again.

Using the Phone Book

Transferring entries to the Phone Book

The Phone Book can hold a total of 500 entries. 300 from User 1, 150 from User 2, and 50 from User 3.

1 Use **MULTI-CONTROL** to select **PH BOOK TRANSFER** in the function menu.

2 Press **MULTI-CONTROL** to show the confirmation display. **TRANSFER:YES** appears in the display.

3 Press **MULTI-CONTROL** to enter in the phone book transfer standby mode.

4 Use cellular phone to perform phone book transfer.

Perform phone book transfer using the cellular phone. For detailed instructions, refer to the instruction manual that came with your cellular phone.

- The display indicates how many entries have been transferred and the total number to be transferred.

5 **DATA TRANSFERRED** is displayed and phone book transfer is completed.

Calling a number in the Phone Book



Important

Be sure to park your vehicle and apply the parking brake when performing this operation.

After finding the number you want to call in the Phone Book, you can select the entry and make the call.

1 Press **LIST** to display the Phone Book.

2 Press **MULTI-CONTROL** to display **ABC SEARCH**.

3 Turn **MULTI-CONTROL** to select the first letter of the name you are looking for.

4 Press **MULTI-CONTROL** to display an entry.

The display shows the first Phone Book entry starting with that letter (e.g. "Ben", "Brian" and "Burt" when "B" is selected).

5 Turn **MULTI-CONTROL** to select an entry you want to call.

6 Press **MULTI-CONTROL** to display a phone number.

7 Turn **MULTI-CONTROL** to select a phone number you want to call.

- If one phone number is entered in an entry, this operation is not available.
- If you want to go back and select another entry, press **BACK**.

8 Press **MULTI-CONTROL** to make a call.

- Press and hold **MULTI-CONTROL** to switch to phone book delete display. For details, refer to *Clearing memory* on the next page.

Using the Call History



Important

Be sure to park your vehicle and apply the parking brake when performing this operation.

The 12 most recent calls made (dialed), received and missed, are stored in the Call History. You can browse the Call History and call numbers from it.

1 Press LIST to display the list.

2 Turn MULTI-CONTROL to select a list.

Phone book—**MISSED CALLS** (missed call)—

DIALED CALLS (dialed call)—

RECEIVED CALLS (received call)

- For more details about the Phone Book list, refer to *Using the Phone Book* on the previous page.

- If no phone numbers are stored in the selected list, **NO DATA** is displayed.

3 Press MULTI-CONTROL to display a registered name list.

4 Turn MULTI-CONTROL to select a phone number.

- If the number is already in the Phone Book, the name is displayed.

- You can also change the phone number by pushing **MULTI-CONTROL** up or down.

5 Press MULTI-CONTROL to make a call.

- For an international call, press and hold **MULTI-CONTROL** to add + to the phone number.

Making a call by entering phone number



Important

Be sure to park your vehicle and apply the parking brake when performing this operation.

1 Use MULTI-CONTROL to select NUMBER DIAL in the function menu.

2 Press MULTI-CONTROL to display the number input screen.

3 Turn MULTI-CONTROL to select a number.

- You can also perform the same operations by pushing **MULTI-CONTROL** up or down.

4 Press MULTI-CONTROL to move the cursor to the next position.

- Up to 24 digits can be entered.

5 When you completed entering the number, press and hold MULTI-CONTROL to make a call.

Call confirmation appears.

- If a 24-digit phone number is entered, press **MULTI-CONTROL**. And then press and hold **MULTI-CONTROL** to make a call.

Clearing memory

1 Use MULTI-CONTROL to select CLEAR MEMORY in the function menu.

2 Press MULTI-CONTROL to display the setting mode.

3 Turn MULTI-CONTROL to select an item.

PHONE BOOK (phone book)—**MISSED**

(missed call history)—**DIALED** (dialed call

history)—**RECEIVED** (received call history)—

ALL (delete all memory)

- If you want to clear the Phone Book and dialed/received/missed call history list, select **ALL**.

- If guest phone is connected to this unit via Bluetooth wireless technology, **PHONE BOOK** cannot be selected.

4 Press MULTI-CONTROL to determine the item that you want to delete.

5 Turn MULTI-CONTROL to select CLEAR MEMORY: YES.

Clearing memory is now on standby.

- To cancel, select **CLEAR MEMORY:NO**.

Available accessories

6 Press MULTI-CONTROL to clear the memory.

While clearing, **CLEARING** is displayed. After the data on the selected item is cleared, **CLEARED** is displayed.

Setting automatic rejecting

1 Use MULTI-CONTROL to select REFUSE CALLS in the function menu.

2 Press MULTI-CONTROL to turn automatic call rejection on.

- To turn automatic call rejection off, press **MULTI-CONTROL** again.

Setting automatic answering

1 Use MULTI-CONTROL to select AUTO ANSWER in the function menu.

2 Press MULTI-CONTROL to turn automatic answering on.

- To turn automatic answering function off, press **MULTI-CONTROL** again.

Switching the ring tone

1 Use MULTI-CONTROL to select RING TONE in the function menu.

2 Press MULTI-CONTROL to turn the ring tone on.

- To turn the ring tone off, press **MULTI-CONTROL** again.

Echo canceling and noise reduction

1 Use MULTI-CONTROL to select ECHO CANCEL in the function menu.

2 Press MULTI-CONTROL to turn echo canceling on.

- To turn echo canceling off, press **MULTI-CONTROL** again. 

XM tuner

Listening to XM Satellite Radio

You can use this unit to control an XM satellite digital tuner (GEX-P920XM), which is sold separately.

For details concerning operation, refer to the XM tuner's operation manuals. This section provides information on XM operations with this unit which differs from that described in the XM tuner's operation manual.

- With this unit, you can operate two additional functions: XM channel direct selection and preset channel list.

● Select an XM band.

Press **BAND/ESC**.

- Band can be selected from **XM-1**, **XM-2** or **XM-3**.

● Select a channel.

Push **MULTI-CONTROL** left or right.

- If you push and hold **MULTI-CONTROL** left or right, you can increase or decrease channel number continuously.
- You can also perform tuning from a desired channel category. (Refer to *Selecting a channel in the channel category* on the next page.)

Switching the XM display

- Press **DISP** to switch the XM display.

Storing and recalling broadcast stations

You can easily store up to six broadcast stations for later recall.

- Six stations for each band can be stored in memory.

1 Press **LIST**.

Preset screen is displayed.

Available accessories

2 Use MULTI-CONTROL to store the selected station in memory.

Turn to change the preset number. Press and hold to store.

The XM preset number you have selected will flash and then remain lit. The selected station has been stored in memory.

3 Use MULTI-CONTROL to select the desired station.

Turn to change the station; press to select.

- You can also change the station by pushing **MULTI-CONTROL** up or down.
- If you do not operate the list within about 30 seconds, the display is automatically returned to the ordinary display.



Note

You can also recall stations assigned to preset tuning numbers by pushing **MULTI-CONTROL** up or down.

Switching the XM channel select mode

You have two methods for selecting a channel: by number and by category. When selecting by number, channels in any category can be selected. Select by category to narrow your search down to only channels in a particular category.

● Press SAT MODE repeatedly to select the desired channel select setting.

MODE CH NUMBER (channel number select setting)—**MODE CATEGORY** (channel category select setting)

- If you do not operate the function within about 30 seconds, the display is automatically returned to the channel display.



Note

You can also perform this operation in the menu that appears by using **MULTI-CONTROL**.

Selecting a channel in the channel category

1 Select the channel select settings to MODE CATEGORY.

Refer to *Switching the XM channel select mode* on this page.

2 Push MULTI-CONTROL up or down to select the desired channel category.

3 Push MULTI-CONTROL left or right to select the desired channel in the selected channel category.

Displaying the Radio ID

Channel number select setting

If you select **CH 000**, the ID code is displayed.

● Push MULTI-CONTROL left or right to select CH 000.

Channel category select setting

RADIO ID is provided as a channel category for displaying the ID code.

● Push MULTI-CONTROL up or down to select RADIO ID from channel category.

- If you select another channel, display of the ID code is canceled.
- Display of the ID code repeats displaying **RADIO ID** and the ID code one after the other. 

SIRIUS Satellite Radio tuner

Listening to SIRIUS Satellite Radio

You can use this unit to control a SIRIUS Satellite Radio tuner, which is sold separately.

When the SIRIUS tuner is used together with this unit, some operations differ slightly from those described in the SIRIUS operation manual. This manual provides information on these points. For all other information on using the SIRIUS tuner, please refer to the SIRIUS operation manual.

Available accessories

● Select a SIRIUS band.

Band can be selected from **SR-1**, **SR-2** or **SR-3**.

● Select a channel.

Push **MULTI-CONTROL** left or right.

- If you push and hold **MULTI-CONTROL** left or right, you can increase or decrease channel number continuously.
- You can also perform tuning from a desired channel category. (Refer to *Selecting a channel in the channel category* on the next page.)

Note

It may take a few seconds before you can hear anything while this unit acquires and processes the satellite signal when you change the source to SIRIUS tuner or select a channel.

Switching the SIRIUS display

● Press DISP to switch the SIRIUS display.

Each press of **DISP** changes the SIRIUS display in the following order:

Channel name—Category name—Artist name—Song title/program title—Composer name

- You can scroll the text information to the left by pressing and holding **DISP**.

Storing and recalling broadcast stations

You can easily store up to six broadcast stations for later recall.

- Six stations for each band can be stored in memory.

1 Press LIST.

Preset screen is displayed.

2 Use MULTI-CONTROL to store the selected station in memory.

Turn to change the preset number. Press and hold to store.

The SIRIUS preset number you have selected will flash and then remain lit. The selected station has been stored in memory.

3 Use MULTI-CONTROL to select the desired station.

Turn to change the station; press to select.

- You can also change the station by pushing **MULTI-CONTROL** up or down.
- If you do not operate the list within about 30 seconds, the display is automatically returned to the ordinary display.

Note

You can also recall stations assigned to preset tuning numbers by pushing **MULTI-CONTROL** up or down.

Introduction of advanced operations

1 Press MULTI-CONTROL to display the main menu.

2 Use MULTI-CONTROL to select FUNCTION.

Turn to change the menu option. Press to select.

3 Turn MULTI-CONTROL to select the function.

CH SELECT MODE (channel select mode setting)—**TEAM SETTING** (team setting)—**GAME ALERT** (game alert setting)—**GAME INFO** (game info)

- You can also perform the same operations by pushing **MULTI-CONTROL** up or down.

Notes

- You can also select the function by pressing **FUNCTION** on the remote control.
- To return to the previous display, press **BACK**.
- To return to the main menu, press and hold **BACK**.
- To return to the ordinary display, press **BAND/ESC**.

Selecting the SIRIUS channel select mode

You have two methods for selecting a channel: by number and by category. When selecting by number, channels in any category can be selected. Select by category to narrow your search down to only channels in a particular category.

- **Press SAT MODE repeatedly to select the desired channel select setting. MODE CH NUMBER** (channel number select setting)—**MODE CATEGORY** (channel category select setting)



Note

You can also perform this operation in the menu that appears by using **MULTI-CONTROL**.

Selecting a channel in the channel category

- 1 **Select the channel select settings to MODE CATEGORY.**

Refer to *Selecting a channel in the channel category* on this page.

- 2 **Push MULTI-CONTROL up or down to select the desired channel category.**
- 3 **Push MULTI-CONTROL left or right to select the desired channel in the selected channel category.**

Using the Game Alert function

Only when SIR-PNR2/SIR-PNR2C is connected to this unit, you can operate this function.

This unit can alert you when games involving your favorite teams are about to start. To use this function you need in advance to set up a game alert for the teams.

Selecting teams for Game Alert

- 1 **Use MULTI-CONTROL to select TEAM SETTING in the function menu.**

- 2 **Press MULTI-CONTROL to display the setting mode.**

- 3 **Press MULTI-CONTROL to select a desired league.**

- 4 **Turn MULTI-CONTROL to select a desired team.**

- You can also perform the same operations by pushing **MULTI-CONTROL** up or down.

- 5 **Press and hold MULTI-CONTROL to turn the game alert of the selected team on.**

The game alert function will start on that team.

- When you have already made 12 team selections, **FULL** is displayed and additional team selection is not possible. In this case, first delete the team selection and then try again.

- 6 **Repeat these steps for selecting other teams.**

Up to 12 teams can be selected.

Switching the Game Alert on or off

Once you made team selections, you need to turn the Game Alert function on.

- The Game Alert function is on at the default setting.

- 1 **Use MULTI-CONTROL to select GAME ALERT in the function menu.**

- 2 **Press and hold MULTI-CONTROL to turn the Game Alert on.**

The Game Alert function is now on.

- To turn the Game Alert function off, press and hold **MULTI-CONTROL** again.

When the game of the selected team starts

When a game of the selected team is about to start (or is currently playing) on a different station, **GAME ALERT** is displayed. Press and hold **MULTI-CONTROL** to switch to that station, and you can listen to that game.

Available accessories

- If you do not operate the function within about 10 seconds, the display is automatically returned.

Displaying game information

If games of your selected teams are currently playing, you can display information of the games and tune to the broadcast channel. You can display information of the games while enjoying the sound from currently tuning station. You can also tune to the broadcast channel when you wish to.

1 Use **MULTI-CONTROL** to select **GAME INFO** in the function menu.

The game information of your selected team is displayed.

2 Push **MULTI-CONTROL** up or down to select a game.

The game is displayed, followed by more detailed game information.

- Game score will be updated automatically.

3 Press **MULTI-CONTROL** to switch to that station to listen to the game.



Notes

- If you have not made any team selections, **NOT SET** is displayed.
- When games involving your favorite teams are not currently playing, **NO GAME** is displayed.

Displaying the Radio ID

If you select **CH 000**, the ID code is displayed.

- Push **MULTI-CONTROL** left or right to select **CH 000**.



Note

To select **CH 000**, set the channel select setting to **MODE CH NUMBER**. About the channel select setting, refer to *Selecting the SIRIUS channel select mode* on the previous page. 

Multi-CD Player

Basic Operations

You can use this unit to control a multi-CD player, which is sold separately.

- Only functions described in this manual are supported by 50-disc multi-CD players.
- This unit is not designed to operate disc title list functions with a 50-disc multi-CD player. For information about the disc title list functions, refer to *Selecting discs from the disc title list* on page 48.

● Select a disc

Push **MULTI-CONTROL** up or down.

● Fast forward or reverse

Push and hold **MULTI-CONTROL** left or right for about one second and release.

● Select a track

Push **MULTI-CONTROL** left or right.



Notes

- When multi-CD player completes preparatory operations, **READY** is displayed.
- If an error message such as **ERROR-11** is displayed, refer to the multi-CD player owner's manual.
- If there are no discs in the multi-CD player magazine, **NO DISC** is displayed.

Using CD TEXT functions

You can use these functions only with a CD TEXT compatible multi-CD player.

The operation is the same as that of the built-in CD player.

Refer to *Displaying text information on disc* on page 14.

Introduction of advanced operations

You can only use **COMP/DBE** (compression and DBE) with a multi-CD player that supports them.

Available accessories

1 Press MULTI-CONTROL to display the main menu.

2 Use MULTI-CONTROL to select FUNCTION.

Turn to change the menu option. Press to select.

3 Turn MULTI-CONTROL to select the function.

REPEAT (repeat play)—**RANDOM** (random play)—**SCAN** (scan play)—**PAUSE** (pause)—**COMP/DBE** (compression and DBE)—

ITS PLAY (ITS play)—**ITS MEMORY** (ITS programming)—**TITLE INPUT** (disc title input)

- If you do not operate functions other than **ITS MEMORY** and **TITLE INPUT** within about 30 seconds, the display automatically returns to the ordinary display.
- When playing a CD TEXT disc on a CD TEXT compatible multi-CD player, you cannot switch to **TITLE INPUT**. The disc title is already recorded on the CD TEXT disc.

Function and operation

REPEAT, RANDOM, SCAN, PAUSE, COMP/DBE and **TITLE INPUT** operations are basically the same as that of the built-in CD player.

Function name	Operation
REPEAT	Refer to <i>Selecting a repeat play range</i> on page 16. However, the repeat play ranges you can select are different from that of the built-in CD player. The repeat play ranges of the multi-CD player are: <ul style="list-style-type: none"> • MCD – Repeat all discs in the multi-CD player • TRACK – Repeat just the current track • DISC – Repeat the current disc
RANDOM	Refer to <i>Playing tracks in random order</i> on page 16.
SCAN	Refer to <i>Scanning folders and tracks</i> on page 16.

PAUSE

Refer to *Pausing playback* on page 16.

TITLE INPUT

Refer to *Entering disc titles* on page 17.



Notes

- You can also select the function by pressing **FUNCTION** on the remote control.
- To return to the previous display, press **BACK**.
- To return to the main menu, press and hold **BACK**.
- To return to the playback display, press **BAND/ESC**.
- If you select other discs during repeat play, the repeat play range changes to **MCD**.
- If you perform track search or fast forward/reverse during **TRACK**, the repeat play range changes to **DISC**.
- After track or disc scanning is finished, normal playback of the tracks begins again.

Using compression and bass emphasis

You can only use these functions with a multi-CD player that supports them.

COMP (compression) and **DBE** (dynamic bass emphasis) functions lets you adjust the sound playback quality of the multi-CD player.

1 Use MULTI-CONTROL to select COMP/DBE in the function menu.

- If the multi-CD player does not support **COMP/DBE**, **NO COMP** is displayed when you attempt to select it.

2 Turn MULTI-CONTROL to select the desired setting.

OFF—COMP 1—COMP 2—OFF—DBE 1—DBE 2

Available accessories

Using ITS playlists

ITS (instant track selection) lets you make a playlist of favorite tracks from the multi-CD player magazine. After you have added your favorite tracks to the playlist, you can turn on ITS play and play just those selections.

You can use ITS to enter and play back up to 99 tracks per disc from up to 100 discs (with the disc titles). (With multi-CD players sold before the CDX-P1250 and CDX-P650, up to 24 tracks can be stored in the playlist.)

Creating a playlist with ITS programming

1 Play a CD that you want to program.

Push **MULTI-CONTROL** up or down to select the CD.

2 Use **MULTI-CONTROL** to select **ITS MEMORY** in the function menu.

3 Press **MULTI-CONTROL** to display the setting mode.

4 Press **MULTI-CONTROL** to select **TRK**.

5 Turn **MULTI-CONTROL** to select the desired track.

6 Press **MULTI-CONTROL** to select **MEMORY**.

MEMORY COMPLETE is displayed and the currently playing selection is added to your playlist.

- If **DELETE** is displayed, turn **MULTI-CONTROL** to display **MEMORY**.



Note

After data for 100 discs is stored in memory, data for a new disc will overwrite the oldest one.

Playback from your ITS playlist

ITS play lets you listen to the tracks that you have entered into your ITS playlist. When you turn on ITS play, tracks from your ITS playlist in the multi-CD player begin to play.

1 Select the repeat range.

2 Use **MULTI-CONTROL** to select **ITS PLAY** in the function menu.

3 Press **MULTI-CONTROL** to turn **ITS play on**.

ITS PLAY:ON appears in the display. Playback begins of those tracks from your playlist within the previously selected **MCD** or **DISC** ranges.

- If no tracks in the current range are programmed for ITS play, then **EMPTY** is displayed.
- To turn ITS play off, press **MULTI-CONTROL** again.

Erasing a track from your ITS playlist

You can delete a track from your ITS playlist if ITS play is on.

If ITS play is already on, skip to step 2. If ITS play is not already on, use **MULTI-CONTROL**.

1 Play the CD with the track you want to delete from your ITS playlist, and turn **ITS play on**.

Refer to *Playback from your ITS playlist* on this page.

2 Use **MULTI-CONTROL** to select **ITS MEMORY** in the function menu.

3 Press **MULTI-CONTROL** to display the setting mode.

4 Press **MULTI-CONTROL** to select **TRK**.

5 Turn **MULTI-CONTROL** to select the desired track.

6 Press **MULTI-CONTROL** to select **DELETE**.

The currently playing selection is erased from your ITS playlist and playback of the next track begins.

- If **MEMORY** is displayed, turn **MULTI-CONTROL** to display **DELETE**.
- If there are no tracks from your playlist in the current range, **EMPTY** is displayed and normal playback resumes.

Available accessories

Erasing a CD from your ITS playlist

You can delete all tracks of a CD from your ITS playlist if ITS play is off.

1 Play the CD that you want to delete.

2 Use MULTI-CONTROL to select ITS MEMORY in the function menu.

3 Press MULTI-CONTROL to display the setting mode.

4 Press MULTI-CONTROL to select DELETE.

All tracks on the currently playing CD are deleted from your playlist and

MEMORY DELETED is displayed.

- If **MEMORY** is displayed, turn **MULTI-CONTROL** to display **DELETE**.

Using disc title functions

You can input CD titles and display the titles. Then, you can easily search for and play a desired disc.

Entering disc titles

Use the disc title input feature to store up to 100 CD titles (with ITS playlist) into the multi-CD player. Each title can be up to 10 characters long.

For details concerning operation, refer to *Entering disc titles* on page 17.

- Titles remain in the memory even after the disc is removed from the magazine, and are recalled when the disc is reinserted.
- After data for 100 discs is stored in memory, data for a new disc will overwrite the oldest one.

Displaying disc titles

You can display the text information of any disc that has the disc title entered.

The operation is the same as that of the built-in CD player.

Refer to *Displaying text information on disc* on page 14.

Selecting discs from the disc title list

Disc title list lets you see the list of disc titles entered in the multi-CD player and select one of them to play back.

1 Press LIST to switch to the disc title list mode during the playback display.

2 Use MULTI-CONTROL to select the desired disc title.

Turn to change the disc title. Press to play.

- You can also change the disc title by pushing **MULTI-CONTROL** up or down.

- You can also play the disc by pushing **MULTI-CONTROL** right.

- When playing CD TEXT disc, press **MULTI-CONTROL** to see a list of the tracks in the selected disc. Press **BACK** or push **MULTI-CONTROL** left to return to the disc list.

- To return to the ordinary display, press **BAND/ESC** or **LIST**.

- If you do not operate the list within about 30 seconds, the display automatically returns to the ordinary display.

- If no title is entered for a disc, **NO DISC TITLE** is displayed.

- **NO DISC** is displayed next to the disc number when there is no disc in the magazine. 

TV tuner

Basic Operations

You can use this unit to control a TV tuner, which is sold separately.

For details concerning operation, refer to the TV tuner's operation manual. This section provides information on TV operations with this unit, which differs from that described in the TV tuner's operation manual.

● Select a band

Press **BAND/ESC**.

● Select a channel (step by step)

Push **MULTI-CONTROL** left or right.

Available accessories

● Seek tuning

Push and hold **MULTI-CONTROL** left or right for about one second and release.



Notes

- Band can be selected from **TV1** or **TV2**.
- You can cancel seek tuning by pushing **MULTI-CONTROL** left or right.
- If you push and hold **MULTI-CONTROL** left or right, you can skip stations. Seek tuning starts as soon as you release **MULTI-CONTROL**.

Storing and recalling broadcast stations

You can easily store up to 12 broadcast stations for later recall.

- 12 stations for each band can be stored in memory.

1 Press **LIST**.

Preset screen is displayed.

2 Use **MULTI-CONTROL** to store the selected station in memory.

Turn to change the preset number. Press and hold to store.

- You can also store the station in memory by pushing and holding **MULTI-CONTROL** right.

3 Use **MULTI-CONTROL** to select the desired station.

Turn to change the station. Press to select.

- You can also change the station by pushing **MULTI-CONTROL** up or down.
- If you do not operate the list within about 30 seconds, the display automatically returns to the ordinary display.

Storing the strongest broadcast stations sequentially

1 Press **MULTI-CONTROL** to display the main menu.

2 Use **MULTI-CONTROL** and select **FUNCTION** to display **BSSM**.

- You can also select the function by pressing **FUNCTION** on the remote control.

3 Press **MULTI-CONTROL** to turn **BSSM** on.

SEARCH begins to flash. While **SEARCH** is flashing, the 12 strongest broadcast stations are stored in order from the lowest channel up. When finished, the preset channel list appears.

- To cancel the storage process, press **MULTI-CONTROL** again.

4 Use **MULTI-CONTROL** to select the desired station.

Turn to change the station. Press to select.

- You can also change the station by pushing **MULTI-CONTROL** up or down.
- To return to the channel display, press **BAND/ESC**.
- If you do not operate the list within about 30 seconds, the display automatically returns to the ordinary display. 

Additional Information

Error messages

When you contact your dealer or your nearest Pioneer Service Center, be sure to have the error message recorded.

Built-in CD Player

Message	Cause	Action
ERROR-11, 12, 17, 30	Dirty disc	Clean disc.
ERROR-11, 12, 17, 30	Scratched disc	Replace disc.
ERROR-10, 11, 12, 15, 17, 30, A0	Electrical or mechanical	Switch the ignition key, or switch to a different source, then back to the CD player.
ERROR-15	The inserted disc does not contain any data	Replace disc.
ERROR-22, 23	The CD format cannot be played back	Replace disc.
NO AUDIO	The inserted disc does not contain any files that can be played back	Replace disc.
TRK SKIPPED	The inserted disc contains WMA files that are protected by DRM	Replace disc.
PROTECT	All the files on the inserted disc are secured by DRM	Replace disc.

USB audio player/USB memory

Message	Cause	Action
NO AUDIO	No songs	Transfer the audio files to the USB portable audio player/USB memory and connect.
	USB memory with security enabled is connected	Follow the USB memory instructions to disable the security.

TRK SKIPPED	The connected USB portable audio player/USB memory contains WMA files that are protected by Windows Media DRM 9/10	Play an audio file not protected by Windows Media DRM 9/10.
PROTECT	All the files on the connected USB portable audio player/USB memory are protected by Windows Media DRM 9/10	Transfer audio files not protected by Windows Media DRM 9/10 to the USB portable audio player/USB memory and connect.
N/A USB	The USB device connected to is not supported by this unit.	Connect a USB portable audio player or USB memory that is USB Mass Storage Class compliant.
CHECK USB	The USB connector or USB cable is short-circuited.	Confirm that the USB connector or USB cable is not caught in something or damaged.
	The connected USB portable audio player/USB memory consumes more than 500 mA (maximum allowable current).	Disconnect the USB portable audio player/USB memory and do not use it. Turn the ignition switch to OFF, then to ACC or ON and then connect the compliant USB portable audio player/USB memory.

Additional Information

iPod

Message	Cause	Action
ERROR-19	Communication failure	Disconnect the cable from iPod. Once iPod main menu is displayed, connect the cable again. Reset the iPod.
	iPod failure	Disconnect the cable from iPod. Once iPod main menu is displayed, connect the cable again. Reset the iPod.
N/A USB	Old version of iPod	Update the iPod version.
	iPod failure	Reset the iPod.
ERROR-16	Old version of iPod	Update the iPod version.
	iPod failure	Disconnect the cable from iPod. Once iPod main menu is displayed, connect the cable again. Reset the iPod.
ERROR-A1 CHECK USB	iPod is not charged but operates correctly	Check if the connection cable for iPod shorted out (e.g., not caught in metal objects). After checking, switch the ignition key or disconnect the iPod and connect again.
NO SONGS	No songs	Transfer the songs to iPod.
STOP	No songs in the current list	Select a list that contains the songs.



Handling guideline of discs and player

- Use only discs featuring either of following two logos.



- Use only conventional, fully circular discs. Do not use shaped discs.



- Use 12-cm or 8-cm CD. Do not use an adapter when playing 8-cm CDs.
- Do not insert anything other than a CD into the CD loading slot.
- Do not use cracked, chipped, warped, or otherwise damaged discs as they may damage the player.
- Unfinalized CD-R/CD-RW disc playback is not possible.
- Do not touch the recorded surface of the discs.
- Store discs in their cases when not in use.
- Avoid leaving discs in excessively hot environments including under direct sunlight.
- Do not attach labels, write on or apply chemicals to the surface of the discs.
- To clean a CD, wipe the disc with a soft cloth outward from the center.
- Condensation may temporarily impair the player's performance. Leave it to adjust to the warmer temperature for about one hour. Also, wipe any damp discs with a soft cloth.
- Playback of discs may not be possible because of disc characteristics, disc format, recorded application, playback environment, storage conditions, and so on.
- Text information may not be correctly displayed depending on the recorded environment.
- Road shocks may interrupt disc playback.
- Read the precautions for discs before using them. ■

Additional Information

Dual Discs

- Dual Discs are two-sided discs that have a recordable CD for audio on one side and a recordable DVD for video on the other.
- Since the CD side of Dual Discs is not physically compatible with the general CD standard, it may not be possible to play the CD side with this unit.
- Frequent loading and ejecting of a Dual Disc may result in scratches on the disc. Serious scratches can lead to playback problems on this unit. In some cases, a Dual Disc may become stuck in the disc loading slot and will not eject. To prevent this, we recommend you refrain from using Dual Disc with this unit.
- Please refer to the information from the disc manufacturer for more detailed information about Dual Discs. 

Compressed audio compatibility

WMA

- Compatible format: WMA encoded by Windows Media Player
- Bit rate: 48 kbps to 320 kbps (CBR), 48 kbps to 384 kbps (VBR)
- Sampling frequency: 32 kHz, 44.1 kHz, 48 kHz
- Windows Media Audio 9 Professional, Lossless, Voice: No

MP3

- Compatible format: MPEG-1, 2, 2.5 Audio Layer 3
- Bit rate: 8 kbps to 320 kbps (CBR), VBR
- Sampling frequency: 8 kHz to 48 kHz (32, 44.1, 48 kHz for emphasis)
- Compatible ID3 tag version: 1.0, 1.1, 2.2, 2.3, 2.4 (ID3 tag Version 2.x is given priority than Version 1.x.)
- M3u playlist: No
- MP3i (MP3 interactive), mp3 PRO: No

AAC

- Compatible format: AAC encoded by iTunes®
- Sampling frequency: 11.025 kHz to 48 kHz
- Transmission rate: 16 kbps to 320 kbps

- AAC file bought on the iTunes Music Store (.m4p file extension): No
- Apple Lossless: No

WAV

- Compatible format: Linear PCM (LPCM), MS ADPCM
- Quantization bits: 8 and 16 (LPCM), 4 (MS ADPCM)
- Sampling frequency: 16 kHz to 48 kHz (LPCM), 22.05 kHz to 44.1 kHz (MS ADPCM) 

USB audio player/USB memory

USB audio player/USB memory compatibility

- USB version: 2.0, 1.1 and 1.0
- USB data transfer rate: full speed
- USB Class: MSC (Mass Storage Class) device
- Protocol: bulk
- Minimum amount of memory: 250 MB
- Maximum amount of memory: 250 GB
- File system: FAT32 and FAT16
- Supply current: 500 mA



Notes

- Partitioned USB memory is not compatible with this unit.
- Depending on the kind of USB portable audio player/USB memory you use, this unit may not recognize the USB audio player/USB memory or audio files may not be played back properly.
- This unit can play back files in the USB portable audio player/USB memory that is USB Mass Storage Class. However, copyright protected files that are stored in above-mentioned USB devices cannot be played back. (If the iPod is connected to this unit, file playback condition depends on the iPod specifications.)
- You cannot connect a USB portable audio player/USB memory to this unit via a USB hub.

Additional Information

USB audio player/USB memory

- Do not leave the USB portable audio player/USB memory in direct sunlight for extended amounts of time. Extended exposure to direct sunlight can result in USB portable audio player/USB memory malfunction due to the resulting high temperature.
- Do not leave the USB portable audio player/USB memory in high temperature.
- Firmly secure the USB portable audio player/USB memory when driving. Do not let the USB portable audio player/USB memory fall onto the floor, where it may become jammed under the brake or accelerator pedal.
- There may be a slight delay when starting playback of audio files encoded with image data.
- Depending on the USB devices connected to this unit, it may generate noise in the radio.
- Only 32 characters from the beginning can be displayed as a file name (including the extension) or a folder name when USB portable audio player/USB memory is selected as a source.
- The text information of some audio files may not be correctly displayed.
- File extensions must be used properly.
- Up to 15 000 files on a USB portable audio player/USB memory can be played back.
- Up to 500 folders on a USB portable audio player/USB memory can be played back.
- Up to eight tiers directory on a USB portable audio player/USB memory can be played back.
- There may be a slight delay when starting playback of audio files on a USB portable audio player/USB memory with numerous folder hierarchies.
- Do not connect anything other than the USB portable audio player/USB memory.
- Operations may vary depending on the kind of USB audio player and a USB memory.

The sequence of audio files on USB memory

For USB portable audio players, the sequence is different from that of USB memory and depends on the player.

Example of a hierarchy

📁: Folder

🎵: Compressed audio file

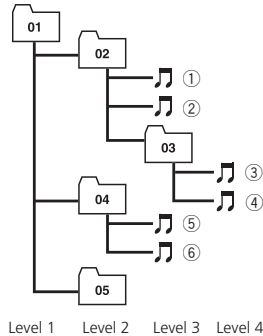

- 01 to 05 represent assigned folder numbers. ① to ⑥ represent the playback sequence. The user cannot assign folder numbers and specify the playback sequence with this unit.
- Playback sequence of the audio file is the same as recorded sequence in the USB device.
- To specify the playback sequence, the following method is recommended.
 - 1 Create the file name including numbers that specify the playback sequence (e.g., 001xxx.mp3 and 099yyy.mp3).
 - 2 Put those files into a folder.
 - 3 Record the folder containing files into the USB device.

However, depending on the system environment, you cannot specify the file playback sequence. ■

Additional Information

iPod

About handling the iPod

- Do not leave the iPod in direct sunlight for extended amounts of time. Extended exposure to direct sunlight can result in iPod malfunction due to the resulting high temperature.
- Do not leave the iPod in a high temperature.
- Connect directly the dock connector cable to the iPod so that this unit works properly.
- Firmly secure the iPod when driving. Do not let the iPod fall onto the floor, where it may become jammed under the brake or accelerator pedal.
- For details, refer to the iPod's manuals.

About iPod settings

- You cannot operate the iPod Equalizer on Pioneer products. We recommend that you set the iPod Equalizer to off, before connecting to this unit.
- You cannot set Repeat to off on the iPod when using this unit. Even if you set Repeat to off on the iPod, Repeat is automatically changed to All when connecting the iPod to this unit.

Compressed audio files on the disc

- Depending on the version of Windows Media Player used to encode WMA files, album names and other text information may not be correctly displayed.
- There may be a slight delay when starting playback of WMA/AAC files encoded with image data.
- ISO 9660 Level 1 and 2 compliant. Romeo and Joliet file systems are both compatible with this player.
- Multi-session playback is possible.
- Compressed audio files are not compatible with packet write data transfer.
- Only 64 characters from the beginning can be displayed as a file name (including the extension such as .wma, .mp3, .m4a or .wav) or a folder name.

- Folder selection sequence or other operation may be altered depending on the encoding or writing software.
- Regardless of the length of blank section between the songs of original recording, compressed audio discs play with a short pause between songs.
- File extensions such as .wma, .mp3, .m4a or .wav must be used properly.

Example of a hierarchy

: Folder
: Compressed audio file

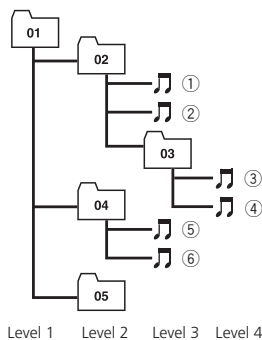

- This unit assigns folder numbers. The user cannot assign folder numbers.
- Folder hierarchy is allowed up to eight tiers. However, a practical hierarchy of folder is less than two tiers.
- Up to 99 folders on a disc can be played back.

Additional Information

Specifications

General

Power source	14.4 V DC (10.8 V to 15.1 V allowable)
Grounding system	Negative type
Max. current consumption	10.0 A
Dimensions (W × H × D):	
DIN	
Chassis	178 × 50 × 162 mm (7 × 2 × 6-3/8 in.)
Nose	188 × 58 × 14 mm (7-3/8 × 2-1/4 × 1/2 in.)
D	
Chassis	178 × 50 × 162 mm (7 × 2 × 6-3/8 in.)
Nose	170 × 46 × 14 mm (6-3/4 × 1-3/4 × 1/2 in.)
Weight	1.3 kg (2.9 lbs)

Audio

Maximum power output	50 W × 4 50 W × 2/4 Ω + 70 W × 1/2 Ω (for subwoofer)
Continuous power output	22 W × 4 (50 Hz to 15 000 Hz, 5% THD, 4 Ω load, both channels driven)
Load impedance	4 Ω to 8 Ω × 4 4 Ω to 8 Ω × 2 + 2 Ω × 1
Preout max output level	4 V
Equalizer (3-Band Parametric Equalizer):	
Low	
Frequency	40/80/100/160 Hz
Q Factor	0.35/0.59/0.95/1.15 (+6 dB when boosted)
Gain	±12 dB
Mid	
Frequency	200/500/1k/2k Hz
Q Factor	0.35/0.59/0.95/1.15 (+6 dB when boosted)
Gain	±12 dB
High	
Frequency	3.15k/8k/10k/12.5k Hz
Q Factor	0.35/0.59/0.95/1.15 (+6 dB when boosted)
Gain	±12 dB
HPF:	
Frequency	50/63/80/100/125 Hz
Slope	-12 dB/oct
Subwoofer (mono):	
Frequency	50/63/80/100/125 Hz
Slope	-18 dB/oct
Gain	+6 dB to -24 dB
Phase	Normal/Reverse
Bass boost:	
Gain	+12 dB to 0 dB

CD player

System	Compact disc audio system
Usable discs	Compact disc
Signal-to-noise ratio	94 dB (1 kHz) (IHF-A network)
Number of channels	2 (stereo)
MP3 decoding format	MPEG-1 & 2 Audio Layer 3
WMA decoding format	Ver. 7, 7.1, 8, 9, 10, 11 (2ch audio) (Windows Media Player)
AAC decoding format	MPEG-4 AAC (iTunes® encoded only) (.m4a) (Ver. 7.2 and earlier)
WAV signal format	Linear PCM & MS ADPCM

USB

Specification	USB 2.0 full speed
Supply current	500 mA
Maximum amount of memory	250 GB
File system	FAT16, FAT32
MP3 decoding format	MPEG-1 & 2 Audio Layer 3
WMA decoding format	Ver. 7, 7.1, 8, 9, 10, 11 (2ch audio) (Windows Media Player)
AAC decoding format	MPEG-4 AAC (iTunes® encoded only) (.m4a) (Ver. 7.2 and earlier)
WAV signal format	Linear PCM & MS ADPCM

FM tuner

Frequency range	87.9 MHz to 107.9 MHz
Usable sensitivity	8 dBf (0.7 μV/75 Ω, mono, S/N: 30 dB)
Signal-to-noise ratio	75 dB (IHF-A network)

AM tuner

Frequency range	530 kHz to 1 710 kHz (10 kHz)
Usable sensitivity	18 μV (S/N: 20 dB)
Signal-to-noise ratio	65 dB (IHF-A network)

CEA2006 Specifications



Power output	14 W RMS × 4 Channels (4 Ω and ≤ 1% THD+N)
S/N ratio	91 dBA (reference: 1 W into 4 Ω)

Note

Specifications and the design are subject to modifications without notice due to improvements. ■

Nous vous remercions d'avoir acheté cet appareil Pioneer.

Afin d'utiliser votre appareil correctement, veuillez lire ce mode d'emploi entièrement. *Après avoir lu ce mode d'emploi, conservez-le dans un endroit sûr pour pouvoir vous y référer ultérieurement.*

01 Avant de commencer

- Pour le modèle canadien **59**
- Quelques mots sur cet appareil **59**
- Service après-vente des produits Pioneer **60**
- Visitez notre site Web **61**
- En cas d'anomalie **61**
- Protection de l'appareil contre le vol **61**
 - Retrait de la face avant **61**
 - Pose de la face avant **61**
- Quelques mots sur le mode de démonstration **62**
- Utilisation et soin de la télécommande **62**
 - Installation de la pile **62**
 - Utilisation de la télécommande **63**

02 Utilisation de l'appareil

- Description de l'appareil **64**
 - Appareil central **64**
 - Télécommande **65**
 - Indications affichées **66**
- Opérations de base **67**
 - Mise en service, mise hors service **67**
 - Choix d'une source **67**
 - Réglage du volume **67**
- Sintoniseur **68**
 - Opérations de base **68**
 - Mise en mémoire et rappel des fréquences de stations **68**
 - Introduction aux opérations avancées **68**
 - Mise en mémoire des fréquences les plus puissantes **69**
 - Accord sur les signaux puissants **69**
- Lecteur de CD intégré **69**
 - Opérations de base **69**
 - Affichage d'informations textuelles sur le disque **70**
 - Choix des plages musicales à partir de la liste des titres de pages **71**
 - Choix des fichiers à partir de la liste des noms de fichiers **71**

- Introduction aux opérations avancées **72**
- Sélection d'une étendue de répétition de lecture **72**
- Écoute des plages musicales dans un ordre aléatoire **72**
- Examen du contenu des dossiers et des pages **72**
- Pause de la lecture **73**
- Utilisation du Sound Retriever **73**
- Utilisation des fonctions de titre de disque **73**

Lecture de plages musicales sur le lecteur audio portable USB/la mémoire USB **74**

- Opérations de base **74**
- Affichage des informations textuelles d'un fichier audio **75**
- Choix des fichiers à partir de la liste des noms de fichiers **75**
- Introduction aux opérations avancées **75**

Lecture de plages musicales sur l'iPod **77**

- Opérations de base **77**
- Recherche d'une plage musicale **77**
- Affichage d'informations textuelles sur l'iPod **78**
- Introduction aux opérations avancées **78**
- Lecture des plages musicales dans un ordre aléatoire (shuffle) **79**
- Lecture de toutes les plages musicales dans un ordre aléatoire (shuffle all) **79**
- Sélection de plages dans la liste d'albums de l'interprète en cours de lecture **79**
- Utilisation de la fonction iPod de cet appareil sur votre iPod **79**
- Modification de la vitesse d'un livre audio **80**

03 Réglages sonores

- Introduction aux réglages sonores **81**
- Réglage de l'équilibre sonore **81**

- Utilisation de l'égaliseur **82**
 - Rappel d'une courbe d'égalisation **82**
 - Réglage des courbes d'égalisation **82**
 - Réglage fin de la courbe d'égalisation **83**
- Réglage de la correction physiologique **83**
- Utilisation de la sortie haut-parleur d'extrêmes graves **83**
 - Réglages du haut-parleur d'extrêmes graves **84**
- Utilisation du filtre passe-haut **84**
- Accentuation des graves **85**
- Ajustement des niveaux des sources **85**

04 Réglages initiaux

- Ajustement des réglages initiaux **86**
- Réglage de l'horloge **86**
- Mise en service ou hors service du signal sonore d'avertissement **86**
- Mise en service ou hors service de l'entrée auxiliaire **86**
- Mise en service ou hors service de l'atténuateur de luminosité **87**
- Réglage de la sortie arrière et du contrôleur de haut-parleur d'extrêmes graves **87**
- Mise en service/hors service de la fonction démonstration des fonctions **87**
- Mise en service ou hors service de la fonction Ever Scroll (défilement permanent) **88**
- Activation de la source BT AUDIO **88**
- Saisie du code PIN pour la connexion sans fil Bluetooth **88**
- Affichage de la version système de l'adaptateur Bluetooth pour réparation **89**

05 Autres fonctions

- Utilisation de la source AUX **90**
 - Quelques mots sur AUX1 et AUX2 **90**
 - Source AUX1: **90**
 - Source AUX2: **90**

- Choix de l'entrée AUX comme source **90**
- Définition du titre de l'entrée AUX **90**
- Mise en service ou hors service de l'affichage de l'horloge **90**
- Utilisation comme source extérieure **91**
 - Choix de la source extérieure comme source **91**
 - Utilisation de base **91**
 - Utilisation des fonctions attribuées aux touches 1 à 6 **91**
 - Opérations avancées **91**

06 Accessoires disponibles

- Lecture de pages musicales sur l'iPod **92**
 - Utilisation de base **92**
 - Affichage d'informations textuelles sur l'iPod **92**
 - Recherche d'une plage musicale **92**
 - Fonction et utilisation **92**
 - Lecture des plages musicales dans un ordre aléatoire (shuffle) **93**
- Audio Bluetooth **93**
 - Opérations de base **93**
 - Fonction et utilisation **94**
 - Connexion d'un lecteur audio Bluetooth **94**
 - Lecture de plages musicales sur un lecteur audio Bluetooth **95**
 - Arrêt de la lecture **95**
 - Déconnexion d'un lecteur audio Bluetooth **95**
 - Affichage de l'adresse BD (Bluetooth Device) **95**
- Téléphone Bluetooth **95**
 - Opérations de base **95**
 - Réglage pour la téléphonie mains libres **96**
 - Exécution d'un appel **96**
 - Prise d'un appel **96**
 - Introduction aux opérations avancées **97**

- Connexion d'un téléphone cellulaire **98**
 - Déconnexion d'un téléphone cellulaire **99**
 - Enregistrement d'un téléphone cellulaire connecté **99**
 - Suppression d'un téléphone enregistré **99**
 - Connexion à un téléphone cellulaire enregistré **100**
 - Utilisation de l'Annuaire **100**
 - Utilisation de l'Historique des appels **101**
 - Exécution d'un appel par saisie d'un numéro de téléphone **101**
 - Effacement de la mémoire **102**
 - Paramétrage du rejet automatique **102**
 - Réglage de la réponse automatique **102**
 - Mise en service ou hors service de la sonnerie **102**
 - Annulation d'écho et réduction de bruit **103**
 - Syntoniseur XM **103**
 - Écoute de la radio satellite XM **103**
 - Changement de l'affichage XM **103**
 - Mise en mémoire et rappel des stations d'émission **103**
 - Changement du mode de sélection du canal XM **104**
 - Affichage de l'ID de la radio **104**
 - Syntoniseur Radio Satellite SIRIUS **104**
 - Écoute de la radio satellite SIRIUS **104**
 - Changement de l'affichage SIRIUS **105**
 - Mise en mémoire et rappel des stations d'émission **105**
 - Introduction aux opérations avancées **105**
 - Choix du mode de sélection du canal SIRIUS **106**
 - Utilisation de la fonction Alerte Match **106**
 - Affichage de l'ID de la radio **107**
 - Lecteur de CD à chargeur **108**
 - Opérations de base **108**
 - Utilisation des fonctions CD TEXT **108**
 - Introduction aux opérations avancées **108**
 - Utilisation de la compression et de l'accentuation dynamique des graves **109**
 - Utilisation des listes ITS **109**
 - Utilisation des fonctions de titre de disque **111**
 - Syntoniseur TV **111**
 - Opérations de base **111**
 - Mise en mémoire et rappel des stations d'émission **112**
 - Mise en mémoire séquentielle des stations les plus fortes **112**
- **Informations complémentaires**
- Messages d'erreur **113**
 - Conseils sur la manipulation des disques et du lecteur **114**
 - Disques Duaux **115**
 - Compatibilité des formats audio compressés **115**
 - Lecteur audio USB/mémoire USB **116**
 - Compatibilité du lecteur audio USB/de la mémoire USB **116**
 - Lecteur audio USB/mémoire USB **116**
 - iPod **117**
 - Quelques mots sur la manipulation du iPod **117**
 - Quelques mots sur les réglages de l'iPod **118**
 - Fichiers audio compressés sur un disque **118**
 - Exemple de hiérarchie **118**
 - Caractéristiques techniques **119**

Avant de commencer

Pour le modèle canadien

Cet appareil numérique de la classe B est conforme à la norme NMB-003 du Canada.



Quelques mots sur cet appareil

Les fréquences du syntoniseur de cet appareil sont attribuées pour une utilisation en Amérique du Nord. Son utilisation dans d'autres régions peut se traduire par une réception de mauvaise qualité.

PRÉCAUTION

- Ne laissez pas cet appareil entrer en contact avec des liquides. Cela pourrait provoquer une électrocution. Tout contact avec des liquides pourrait aussi provoquer des dommages, de la fumée et une surchauffe de l'appareil.
- Conservez ce mode d'emploi à portée de main afin de vous y référer pour les procédures et les consignes de fonctionnement.
- Maintenez toujours le niveau d'écoute à une valeur telle que vous puissiez entendre les sons provenant de l'extérieur du véhicule.
- Protégez l'appareil de l'humidité.
- Si la batterie est débranchée ou déchargée, le contenu de la mémoire sera effacé et une nouvelle programmation sera nécessaire.

Quelques mots sur WMA



Le logo Windows Media™ imprimé sur le coffret indique que ce produit peut lire les données WMA.

Windows Media et le logo Windows sont des marques commerciales ou des marques commerciales déposées de Microsoft Corporation aux États-Unis et/ou dans d'autres pays.

- Cet appareil peut ne pas fonctionner correctement selon l'application utilisée pour encoder les fichiers WMA.

Quelques mots sur le MP3

La fourniture de ce produit comporte seulement une licence d'utilisation privée, non commerciale, et ne comporte pas de licence ni n'implique aucun droit d'utilisation de ce produit pour une diffusion commerciale (c'est-à-dire générant des revenus) en temps réel (terrestre, par satellite, câble et/ou tout autre média), par diffusion/streaming via internet, des intranets et/ou d'autres systèmes électroniques de distribution de contenu, telles que les applications audio payantes ou audio sur demande. Une licence indépendante est requise pour de telles utilisations. Pour plus de détails, veuillez consulter le site <http://www.mp3licensing.com>.

Quelques mots sur les fichiers AAC

Cet appareil lit les fichiers AAC encodés par iTunes®.

iTunes est une marque commerciale déposée de Apple Inc.

Compatibilité avec un lecteur audio portable

- Contactez le fabricant pour en savoir plus sur votre lecteur audio portable USB/la mémoire USB.

Cet appareil correspond à la description suivante.

- Lecteur audio portable et mémoire compatibles USB MSC (Mass Storage Class)
- Lecture des fichiers WMA, MP3, AAC et WAV

Pour des détails sur la compatibilité, reportez-vous à la page 116, *Compatibilité du lecteur audio USB/de la mémoire USB*.

Compatibilité iPod®

Cet appareil peut contrôler un iPod et écouter des plages musicales de l'iPod.

- Cet appareil peut contrôler les modèles d'iPod suivants.
 - iPod nano

Avant de commencer

— iPod de cinquième génération ou version ultérieure

Pour bénéficier de performances optimales, nous vous recommandons d'utiliser la dernière version du logiciel iPod.

- Quand vous utilisez un iPod, un câble iPod Dock Connector vers USB est requis.
- Un câble d'interface CD-IU50 Pioneer est également disponible. Pour plus de détails, consultez votre revendeur.
- Cet appareil peut contrôler les versions antérieures des modèles iPod avec un adaptateur iPod Pioneer (par exemple, CD-IB100II). Dans ce cas, la plupart des fonctions sont essentiellement les mêmes que celles d'un iPod connecté à l'interface USB de cet appareil. Toutefois, les fonctions liées aux livres audio et aux podcasts ne peuvent pas être utilisées. Pour plus de détails sur le mode de fonctionnement avec l'adaptateur iPod, reportez-vous à la page 92, *Lecture de pages musicales sur l'iPod*.
- iPod est une marque commerciale déposée de Apple Inc.

À propos de la marque SAT RADIO READY



La marque SAT RADIO READY imprimée sur la face avant indique que cet appareil peut contrôler le Syntoniseur Radio Satellite (Satellite Radio Tuner) pour Pioneer (syntoniseur XM, ou syntoniseur satellite Sirius, vendus séparément). Renseignez-vous auprès de votre revendeur ou du Centre d'entretien agréé par Pioneer le plus proche pour savoir quel syntoniseur radio satellite peut être connecté à cet appareil. Pour avoir des informations sur l'utilisation du syntoniseur radio satellite, reportez-vous au mode d'emploi du syntoniseur radio satellite considéré.

- Ce système utilisera une technologie de diffusion directe satellite à récepteur pour offrir un son de grande pureté aux auditeurs,

dans leur voiture et à leur domicile, sans interruption sur l'ensemble du territoire. La radio satellite créera et rassemblera plus de 100 canaux de programmes de musique, d'informations, de sports, de discussion et de programmes pour enfants de qualité numérique.

- "SAT Radio", le logo SAT Radio et toutes les marques associées sont des marques commerciales de Sirius Satellite Radio Inc. et de XM Satellite Radio Inc.

⚠ PRÉCAUTION

- Pioneer n'accepte aucune responsabilité en cas de perte de données sur le lecteur audio portable USB ou la mémoire USB, même si la perte de données se produit pendant l'utilisation de cet appareil.
- Pioneer n'accepte aucune responsabilité en cas de perte de données sur l'iPod, même si la perte de données se produit pendant l'utilisation de cet appareil. (■)

Service après-vente des produits Pioneer

Veillez contacter le revendeur ou le distributeur auprès duquel vous avez acheté cet appareil pour le service après vente (y compris les conditions de garantie) ou pour toute autre information. Dans le cas où les informations nécessaires ne sont pas disponibles, veuillez contacter les sociétés indiquées ci-dessous : N'expédiez pas l'appareil pour réparation à l'une des adresses figurant ci-dessous sans avoir pris contact préalable.

Avant de commencer

ÉTATS-UNIS

Pioneer Electronics (USA) Inc.
CUSTOMER SUPPORT DIVISION
P.O. Box 1760
Long Beach, CA 90801-1760
800-421-1404

CANADA

Pioneer Électroniques du Canada, Inc.
Département de service aux consommateurs
300 Allstate Parkway
Markham, Ontario L3R 0P2
1-877-283-5901
905-479-4411

Pour connaître les conditions de garantie, reportez-vous au document Garantie limitée qui accompagne cet appareil. ▣

Visitez notre site Web

Consultez notre site :

<http://www.pioneerelectronics.com>

- 1 Enregistrez votre produit. Nous conserverons les détails de votre achat dans nos fichiers pour vous aider à faire référence à ces informations pour une déclaration d'assurance en cas de perte ou de vol.
- 2 Recevez les mises à jour sur les derniers produits et les plus récentes technologies.
- 3 Téléchargez les modes d'emploi, commandez les catalogues des produits, recherchez de nouveaux produits, et bien plus. ▣

En cas d'anomalie

En cas d'anomalie, consultez le distributeur ou le centre d'entretien agréé Pioneer le plus proche. ▣

Protection de l'appareil contre le vol

La face avant peut être retirée pour décourager les vols.

- Si vous ne retirez pas la face avant de l'appareil central dans les cinq secondes qui suivent la coupure du contact, un signal sonore d'avertissement retentit.
- Vous pouvez mettre ce signal sonore d'avertissement hors service. Reportez-vous à la page 86, *Mise en service ou hors service du signal sonore d'avertissement*.



Important

- Lorsque vous retirez ou remontez la face avant, manipulez-la doucement.
- Évitez de heurter la face avant.
- Conservez la face avant à l'abri des températures élevées et de la lumière directe du soleil.

Retrait de la face avant

1 Appuyez sur DETACH pour libérer la face avant.

2 Saisissez la face avant et retirez-la.

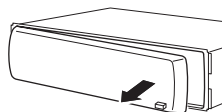

Pose de la face avant

1 Faites glisser la face avant vers la gauche jusqu'à ce qu'elle s'enclenche en position.

La face avant et l'appareil central sont fixés sur le côté gauche. Assurez-vous que la face avant soit bien fixée à l'appareil central.

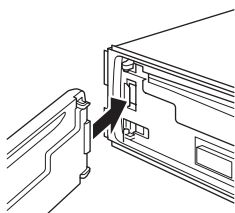

2 Appuyez sur le côté droit de la face avant jusqu'à ce qu'elle soit bien en place.

▪ Si vous ne pouvez pas monter la face avant sur l'appareil central, réessayez. N'exercez aucune force excessive sur la face avant, cela pourrait l'endommager.

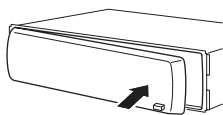

Quelques mots sur le mode de démonstration

Cet appareil possède un mode de démonstration des fonctions.

Important

Le fil rouge (ACC) de cet appareil doit être connecté à une borne couplée avec les opérations de mise en/hors fonction du contact d'allumage. Le non-respect de cette consigne peut conduire au déchargement de la batterie.

Mode de démonstration des fonctions

La démonstration des fonctions démarre automatiquement quand l'alimentation de cet appareil est coupée alors que le contact d'allumage est en position ACC ou ON. Appuyez sur **DISP** pendant le fonctionnement du mode de démonstration des fonctions pour annuler ce mode. Appuyez à nouveau sur **DISP** pour l'activer. Rappelez-vous que si la démonstration des fonctions continue à fonc-

tionner quand le moteur est coupé, cela peut décharger la batterie. 

Utilisation et soin de la télécommande

Installation de la pile

Sortez le porte-pile en le faisant glisser par l'arrière de la télécommande et insérez la pile en respectant les polarités (+) et (-).

- Lors de la première utilisation, retirez le film qui dépasse du porte-pile.

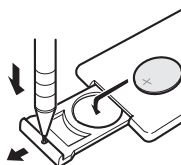

ATTENTION

Conservez la pile hors de portée des enfants. Au cas où la pile serait avalée, consultez immédiatement un médecin.

PRÉCAUTION

- Utilisez une pile au lithium **CR2025 (3 V)**.
- Retirez la pile si la télécommande n'est pas utilisée pendant un mois ou plus.
- Remplacer la pile de manière incorrecte peut créer un risque d'explosion. Remplacez uniquement la pile par une pile identique ou de type équivalent.
- Ne manipulez pas la pile avec un outil métallique.
- Ne conservez pas la pile avec des objets métalliques.
- Si la pile fuit, nettoyez soigneusement la télécommande, puis insérez une pile neuve.
- Lors de la mise au rebut des piles usagées, respectez les règlements nationaux ou les instructions locales en vigueur dans le pays ou la région en matière de conservation ou de protection de l'environnement.

Avant de commencer

Utilisation de la télécommande

Pointez la télécommande dans la direction de la face avant de l'appareil à télécommander.

- La télécommande peut ne pas fonctionner correctement à la lumière directe du soleil.



Important

- Ne laissez pas la télécommande exposée à des températures élevées ou à la lumière directe du soleil.
- Ne laissez pas la télécommande tomber sur le plancher, où elle pourrait gêner le bon fonctionnement de la pédale de frein ou de l'accélérateur. ▣

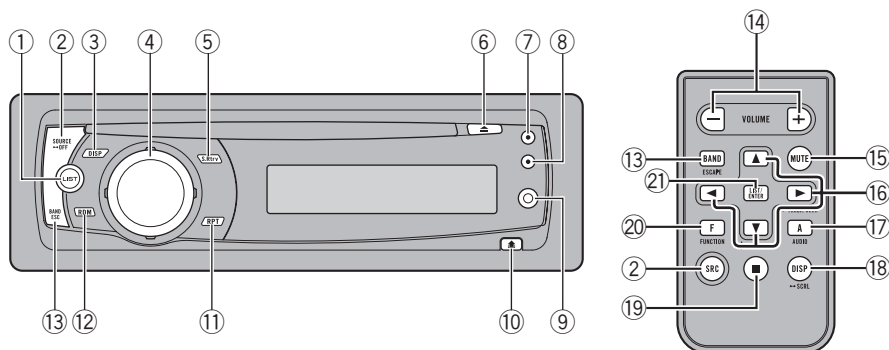

Description de l'appareil

Appareil central

① Touche LIST

Appuyez pour afficher la liste des titres des disques, la liste des titres des plages, la liste des dossiers, la liste des fichiers ou la liste des canaux présélectionnés selon la source.

② Touche SOURCE/OFF

Cet appareil est mis en service en sélectionnant une source. Appuyez sur cette touche pour parcourir les différentes sources disponibles.

③ Touche DISP/BACK/SCRL

Appuyez sur cette touche pour choisir un affichage différent.

Appuyez de façon prolongée sur pour faire défiler les informations textuelles.

Appuyez sur cette touche pour revenir à l'affichage précédent quand vous utilisez le menu.

Appuyez de façon prolongée sur cette touche pour revenir à l'affichage du menu principal quand vous utilisez le menu.

④ MULTI-CONTROL

Déplacez ce bouton pour exécuter les commandes d'accord manuel, avance rapide, retour rapide et recherche de plage

musicale. Utilisées aussi pour contrôler les fonctions.

Tournez ce bouton pour augmenter ou diminuer le niveau sonore.

⑤ Touche S.Rtrv/SAT MODE

Appuyez sur cette touche pour mettre en service ou hors service la fonction Sound Retriever.

Si le syntoniseur XM ou SIRIUS est sélectionné comme source, appuyez sur cette touche pour changer le mode de sélection du canal.

⑥ Touche EJECT

Appuyez sur cette touche pour éjecter un disque.

⑦ Touche CLOCK

Appuyez sur cette touche pour modifier l'affichage de l'horloge.

⑧ Touche SW/BASS

Appuyez sur cette touche pour passer au menu de réglage du haut-parleur d'extrêmes graves. Quand vous utilisez le menu du haut-parleur d'extrêmes graves, appuyez sur cette touche pour changer de réglage.

Appuyez sur cette touche de façon prolongée pour passer au menu d'accentuation des graves. Quand vous utilisez l'accentuation des graves, cette touche ne peut pas être utilisée.

Utilisation de l'appareil

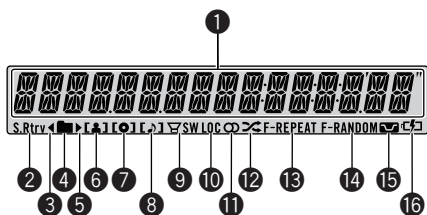

⑨ Jack d'entrée AUX (jack stéréo 3,5 mm)

Utilisez ce jack pour connecter un appareil auxiliaire.

⑩ Touche DETACH

Appuyez sur cette touche pour retirer la face avant de l'appareil central.

⑪ Touche RPT/LOCAL

Appuyez sur cette touche pour changer l'étendue de répétition lors de l'utilisation d'un CD, d'un périphérique USB ou d'un iPod. Appuyez sur cette touche pour mettre en service ou hors service la fonction locale quand le syntoniseur est utilisé comme source.

⑫ Touche RDM/iPod

Appuyez sur cette touche pour mettre en service ou hors service la fonction de lecture aléatoire lors de l'utilisation d'un CD ou d'un périphérique USB.

Si vous utilisez un iPod, appuyez sur ce bouton pour lire toutes les pages de façon aléatoire.

Appuyez de façon prolongée sur cette touche pour mettre en service ou hors service la fonction de contrôle à distance lorsque vous utilisez un iPod relié au connecteur USB de cette unité.

Si vous utilisez l'iPod avec un adaptateur interface (CD-IB100II), appuyez sur cette touche pour changer la fonction de lecture aléatoire.

⑬ Touche BAND/ESC

Appuyez sur cette touche pour choisir une des trois gammes FM ou la gamme AM.

Appuyez sur cette touche pour revenir à l'affichage standard quand vous utilisez le menu.

Télécommande

Le fonctionnement est le même qu'avec l'utilisation des touches de l'appareil central.

⑭ Touches VOLUME

Appuyez sur ces touches pour augmenter ou diminuer le niveau sonore.

⑮ Touche MUTE

Appuyez sur cette touche pour désactiver le son. Pour activer le son, appuyez à nouveau sur cette touche.

⑯ Touches ▲/▼/◀/▶

Appuyez sur ces touches pour exécuter les commandes d'accord automatique, avance rapide, retour rapide et recherche de plage musicale. Utilisées aussi pour contrôler les fonctions.

⑰ Touche AUDIO

Appuyez sur cette touche pour choisir une fonction audio.

⑱ Touche DISP

Appuyez sur cette touche pour choisir un affichage différent.

Appuyez de façon prolongée sur pour faire défiler les informations textuelles.

⑲ Touche II

Appuyez sur cette touche pour mettre en service ou hors service la pause.

⑳ Touche FUNCTION

Appuyez sur cette touche pour choisir des fonctions.

㉑ Touche LIST/ENTER

Appuyez pour afficher la liste des titres des disques, la liste des titres des plages, la liste des dossiers, la liste des fichiers ou la liste des canaux présélectionnés selon la source.

Utilisation de l'appareil

Appuyez sur cette touche pour contrôler les fonctions lorsque vous utilisez le menu.

Indications affichées

1 Section d'affichage principale

Affiche la gamme, la fréquence, le temps de lecture écoulé et d'autres paramètres.

- Syntoniseur
La gamme et la fréquence de réception sont affichées.
- Lecteur de CD intégré, USB, iPod
Le temps de lecture écoulé et les informations littérales sont affichés.

2 Indicateur S.Rtrv

Apparaît lorsque la fonction Sound Retriever est en service.

3 Indicateur ◀

Apparaît lorsqu'un niveau supérieur de dossier ou de menu existe.

4 Indicateur [] (dossier)

Apparaît quand on utilise la fonction liste.

5 Indicateur ▶

Apparaît lorsqu'un niveau inférieur de dossier ou de menu existe.

6 Indicateur [] (interprète)

Apparaît lorsque le nom de l'interprète du disque (de la plage) est affiché dans la section d'affichage principal.

Apparaît lorsque la recherche d'un interprète avec la fonction de recherche de l'iPod est affinée.

7 Indicateur [] (disque)

Apparaît lorsque le nom du disque (album) s'affiche dans la section d'affichage principale.

Apparaît lorsque la recherche d'un album avec la fonction de recherche de l'iPod est affinée.

8 Indicateur [] (plage musicale)

Apparaît lorsque le nom de la plage (plage musicale) s'affiche dans la section d'affichage principale.

Apparaît lorsque la recherche d'une plage musicale avec la fonction de recherche de l'iPod est affinée.

9 Indicateur [] SW (haut-parleur d'extrêmes graves)

S'affiche quand le haut-parleur d'extrêmes graves est en fonction.

10 Indicateur LOC

Apparaît lorsque l'accord automatique sur une station locale est en service.

11 Indicateur [] (stéréo)

Apparaît lorsque la station sélectionnée émet en stéréo.

12 Indicateur [] (lecture aléatoire)

Apparaît lorsque la fonction lecture aléatoire est activée alors que la source iPod est sélectionnée.

13 Indicateur F-REPEAT

Apparaît lorsque la fonction de répétition d'un dossier est en service.

Seul **REPEAT** s'affiche lorsque la fonction de répétition est en service.

14 Indicateur F-RANDOM

Apparaît lorsque la fonction de sélection aléatoire d'un dossier est en service.

Seul **RANDOM** s'affiche lorsque la fonction de lecture aléatoire est en service.

15 Indicateur [] (correction physiologique)

Apparaît lorsque la correction physiologique est en service.

16 Indicateur [] (connexion iPod)

S'affiche quand la connexion iPod est reconnue lorsque la source USB est sélectionnée. []

Utilisation de l'appareil

Opérations de base

Mise en service, mise hors service

Mise en service de l'appareil

- Appuyez sur **SOURCE** pour mettre en service l'appareil.

Mise hors tension de l'appareil

- Maintenez la pression sur **OFF** jusqu'à ce que l'appareil soit mis hors tension.

Choix d'une source

Vous pouvez sélectionner la source que vous voulez écouter. Pour basculer sur le lecteur de CD intégré, chargez un disque dans l'appareil (reportez-vous à la page 69).

- Appuyez de manière répétée sur **SOURCE** pour choisir l'une après l'autre les sources suivantes.

XM TUNER (syntoniseur XM)—**SIRIUS** (syntoniseur SIRIUS)—**TUNER** (syntoniseur)—**TELEVISION** (télévision)—**COMPACT DISC** (lecteur de CD intégré)—**MULTI CD** (lecteur de CD à chargeur)—**IPOD** (iPod)—**USB** (USB)—**EXTERNAL** (source extérieure 1)—**EXTERNAL** (source extérieure 2)—**AUX1** (AUX1)—**AUX2** (AUX2)—**BT AUDIO** (audio BT)—**TELEPHONE** (téléphone BT)

Remarques

- Dans les cas suivants, la source sonore ne pourra pas être sélectionnée.
 - Aucun appareil correspondant à la source sélectionnée n'est connecté.
 - L'appareil ne contient pas de disque ou de chargeur.
 - L'iPod n'est pas connecté à cet appareil.
 - L'entrée AUX (entrée pour un appareil auxiliaire) est hors service (reportez-vous à la page 86).
 - La source **BT AUDIO** est mise hors service (reportez-vous à la page 88, *Activation de la source BT AUDIO*).

- Par défaut, l'entrée AUX1 est en service. Mettez l'entrée AUX1 hors service quand elle n'est pas utilisée (reportez-vous à la page 86, *Mise en service ou hors service de l'entrée auxiliaire*).
- Recharger le lecteur audio portable sur l'alimentation CC du véhicule tout en le connectant à l'entrée AUX peut générer du bruit. Dans ce cas, arrêtez de recharger.
- Source extérieure fait référence à un produit Pioneer (par exemple disponible dans le futur) qui, bien qu'incompatible en tant que source, permet la commande de fonctions élémentaires avec cet appareil. Cet appareil peut contrôler deux sources extérieures. Quand deux sources extérieures sont connectées, l'appareil extérieur est automatiquement affecté à la source extérieure 1 ou à la source extérieure 2 par cet appareil.
- Si le fil bleu/blanc de l'appareil est relié à la prise de commande du relais de l'antenne motorisée du véhicule, celle-ci se déploie lorsque la source est mise en service. Pour rétracter l'antenne, mettez la source hors service.

Réglage du volume

- Utilisez **VOLUME** pour régler le niveau sonore. 

Syntoniseur

Opérations de base

● Sélection d'une bande

Appuyez sur **BAND/ESC**.

- La gamme peut être sélectionnée parmi **FM1**, **FM2**, **FM3** ou **AM**.

● Accord manuel (pas par pas)

Poussez **MULTI-CONTROL** vers la gauche ou vers la droite.

● Accord automatique

Poussez **MULTI-CONTROL** vers la gauche ou vers la droite et maintenez la pression pendant environ une seconde puis relâchez.

- Vous pouvez annuler l'accord automatique en poussant **MULTI-CONTROL** vers la gauche ou vers la droite.
- Si vous poussez **MULTI-CONTROL** vers la gauche ou vers la droite et maintenez la pression, vous pouvez sauter des stations. L'accord automatique démarre dès que vous relâchez **MULTI-CONTROL**.

Mise en mémoire et rappel des fréquences de stations

Vous pouvez facilement mettre en mémoire jusqu'à 6 fréquences d'émission pour les rappeler ultérieurement.

- Six stations par gamme peuvent être enregistrées en mémoire.

1 Appuyez sur **LIST**.

L'écran de présélection s'affiche.

2 Utilisez **MULTI-CONTROL** pour enregistrer la fréquence sélectionnée en mémoire.

Tournez pour changer le numéro de présélection. Appuyez de façon prolongée pour enregistrer.

- Vous pouvez aussi mettre la fréquence en mémoire en poussant **MULTI-CONTROL** vers la droite de façon prolongée.

3 Utilisez **MULTI-CONTROL** pour choisir la station désirée.

Tournez pour changer de station. Appuyez pour sélectionner.

- Vous pouvez aussi changer de station en poussant **MULTI-CONTROL** vers le haut ou vers le bas.
- Appuyez sur **BAND/ESC** ou **LIST** pour revenir à l'affichage ordinaire.
- Si vous ne réglez aucun paramètre de la liste pendant environ 30 secondes, l'écran revient automatiquement à l'affichage ordinaire.

Introduction aux opérations avancées

1 Appuyez sur **MULTI-CONTROL** pour afficher le menu principal.

2 Utilisez **MULTI-CONTROL** pour choisir **FUNCTION**.

Tournez pour changer l'option de menu. Appuyez pour sélectionner.

3 Tourner **MULTI-CONTROL** pour sélectionner la fonction.

BSM (mémoire des meilleures stations)—

LOCAL (accord automatique sur une station locale)



Remarques

- Vous pouvez aussi sélectionner la fonction en appuyant sur **FUNCTION** de la télécommande.
- Appuyez sur **BACK** pour revenir à l'affichage précédent.
- Pour revenir au menu principal, appuyez de façon prolongée sur **BACK**.
- Appuyez sur **BAND/ESC** pour revenir à l'affichage ordinaire.

Utilisation de l'appareil

Mise en mémoire des fréquences les plus puissantes

La fonction BSM (Mémoire des meilleures stations) vous permet d'enregistrer automatiquement les six fréquences d'émission les plus puissantes.

1 Utilisez MULTI-CONTROL pour sélectionner BSM dans le menu des fonctions.

2 Appuyez sur MULTI-CONTROL pour mettre en service BSM.

Les six fréquences d'émission les plus puissantes sont mémorisées dans l'ordre de la force du signal.

- Pour annuler, appuyez de nouveau sur **MULTI-CONTROL**.

Accord sur les signaux puissants

L'accord automatique sur une station locale ne s'intéresse qu'aux stations de radio dont le signal reçu est suffisamment puissant pour garantir une réception de bonne qualité.

● **Appuyez répétitivement sur LOCAL pour choisir le réglage désiré.**

FM : **OFF—LEVEL 1—LEVEL 2—LEVEL 3—LEVEL 4**

AM : **OFF—LEVEL 1—LEVEL 2**

La valeur **LEVEL 4** permet la réception des seules stations très puissantes ; les autres valeurs autorisent, dans l'ordre décroissant, la réception de stations de moins en moins puissantes.

Remarque

Vous pouvez aussi effectuer cette opération dans le menu qui s'affiche en utilisant **MULTI-CONTROL**. 

Lecteur de CD intégré

Opérations de base

Le lecteur de CD intégré peut lire un CD audio (CD-DA) et des fichiers audio compressé (WMA/MP3/AAC/WAV) enregistrés sur un CD-ROM. (Reportez-vous à la page 118 pour des informations sur les fichiers qui peuvent être lus.)

Lisez les précautions concernant les disques et le lecteur à la page 114.

● **Introduisez un disque dans le logement de chargement des disques.**

La lecture commence automatiquement.

Fente de chargement des disques

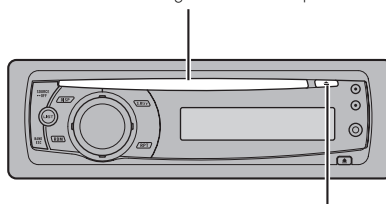

Touche **EJECT**

▪ **Chargez un disque la face étiquette tournée vers le haut.**

● **Éjecter un disque**

Appuyez sur **EJECT**.

● **Sélection d'un dossier**

Poussez **MULTI-CONTROL** vers le haut ou vers le bas.

▪ Vous ne pouvez pas sélectionner un dossier qui ne contient pas de fichier audio compressé enregistré.

● **Sélectionner une plage**

Poussez **MULTI-CONTROL** vers la gauche ou vers la droite.

● **Avance ou retour rapide**

Poussez **MULTI-CONTROL** vers la gauche ou vers la droite et maintenez la pression pendant environ une seconde puis relâchez.

Utilisation de l'appareil

- Lors de la lecture d'un disque d'audio compressé, aucun son n'est émis pendant l'avance ou le retour rapide.

- **Revenir au dossier racine**

Appuyez sur **BAND/ESC** de façon prolongée.

- Si le dossier 01 (ROOT) ne contient pas de fichier, la lecture commence au dossier 02.

- **Basculer entre les modes audio compression et CD-DA**

Appuyez sur **BAND/ESC**.

- Cette opération n'est disponible que lors de la lecture de CD CD-EXTRA ou MIXED-MODE.

- Si vous avez basculé entre la lecture d'audio compressé et celle de données audio (CD-DA), la lecture commence à la première plage du disque.



Remarques

- Le lecteur de CD intégré peut lire un CD audio et de l'audio compressé enregistré sur un CD-ROM. (Reportez-vous à la page 118 pour des informations sur les fichiers qui peuvent être lus.)
- Lisez les précautions concernant les disques et le lecteur à la page 114.
- Après avoir introduit un CD, appuyez sur **SOURCE** pour choisir le lecteur de CD intégré.
- Il y a parfois un délai entre la commande de lecture d'un disque et le début de l'émission du son. Au moment de la lecture du format, **FORMAT READ** s'affiche.
- Si un message d'erreur tel que **ERROR-11** s'affiche, reportez-vous à la page 113, *Messages d'erreur*.
- Quand un disque CD TEXT est inséré, les titres du disque et des plages commencent à défiler automatiquement. Quand la fonction Ever Scroll est mise en service lors du réglage initial, les titres du disque et des plages défilent en permanence. Pour avoir plus d'informations sur Ever Scroll, reportez-vous à la page 88, *Mise en service ou hors service de la fonction Ever Scroll (défilement permanent)*.
- La lecture s'effectue dans l'ordre des numéros de fichier. Les dossiers qui ne contiennent pas de fichiers sont sautés. (Si le dossier 01

(ROOT) ne contient pas de fichier, la lecture commence au dossier 02.)

Affichage d'informations textuelles sur le disque

- **Appuyez sur DISP pour choisir l'information textuelle désirée.**

Pour un CD avec un titre saisi

Temps de lecture—titre du disque

Pour les disques CD TEXT

Temps de lecture—titre du disque—nom de l'interprète du disque—titre de la plage—nom de l'interprète de la plage

Pour les disques WMA/MP3/AAC

Temps de lecture—nom du dossier—nom du fichier—titre de la plage—nom de l'interprète—titre de l'album—commentaire—débit binaire

Pour les disques WAV

Temps de lecture—nom du dossier—nom du fichier—fréquence d'échantillonnage



Remarques

- Vous pouvez faire défiler l'affichage vers la gauche du titre en appuyant de façon prolongée sur **DISP**.
- Un CD audio qui contient des informations telles que du texte et/ou des numéros est un disque CD TEXT.
- Si aucune information spécifique ne figure sur un disque, aucun titre ni nom n'est affiché.
- Selon la version de iTunes® utilisée pour enregistrer les fichiers MP3 sur un disque, les informations de commentaire peuvent ne pas s'afficher correctement.
 - iTunes est une marque commerciale déposée de Apple Inc.
- Selon la version de Windows Media Player utilisée pour encoder les fichiers WMA, les noms d'album et les autres informations textuelles peuvent ne pas s'afficher correctement.

Utilisation de l'appareil

- Lors de la lecture de fichiers WMA enregistrés en VBR (débit binaire variable), la valeur du débit binaire moyen est affichée.
- Lors de la lecture de fichiers MP3 enregistrés en mode VBR (débit binaire variable), **VBR** est affiché au lieu de la valeur du débit binaire.
- La fréquence d'échantillonnage affichée peut être abrégée.
- Quand la fonction Ever Scroll est mise en service lors du réglage initial, les informations textuelles défilent en permanence. Reportez-vous à la page 88, *Mise en service ou hors service de la fonction Ever Scroll (défilement permanent)*.

Choix des plages musicales à partir de la liste des titres de plages

La liste des titres de plages vous permet de voir les titres de plages sur un CD TEXT et d'en choisir une pour la lire.

1 Appuyez sur LIST pour passer en mode liste des titres des plages.

2 Utilisez MULTI-CONTROL pour choisir le titre de plage désiré.

Tournez pour changer de titre de plage. Appuyez sur lire.

- Vous pouvez aussi changer de titre de plage en poussant **MULTI-CONTROL** vers le haut ou vers le bas.
- Vous pouvez aussi lire la plage en poussant **MULTI-CONTROL** vers la droite.
- Appuyez sur **BAND/ESC** ou **LIST** pour revenir à l'affichage ordinaire.
- Si vous ne réglez aucun paramètre de la liste pendant environ 30 secondes, l'écran revient automatiquement à l'affichage ordinaire.

Choix des fichiers à partir de la liste des noms de fichiers

La fonction liste des noms des fichiers vous permet de voir la liste des noms de fichiers (ou de dossiers) et d'en choisir un pour le lire.

1 Appuyez sur LIST pour passer en mode liste des noms de fichiers.

Les noms des fichiers et des dossiers apparaissent sur l'afficheur.

2 Utilisez MULTI-CONTROL pour sélectionner le nom de fichier (ou nom de dossier) désiré.

Appuyez pour changer le nom du fichier ou du dossier.

- Lorsqu'un fichier est sélectionné, appuyez sur lire.
- Lorsqu'un dossier est sélectionné, appuyez pour afficher une liste de fichiers (ou de dossiers) dans le dossier sélectionné.
- Lorsqu'un dossier est sélectionné, appuyez de manière prolongée pour lire une plage musicale dans le dossier sélectionné.
- Vous pouvez aussi lire le fichier en poussant **MULTI-CONTROL** vers la droite.
- Vous pouvez aussi lire une plage musicale du dossier sélectionné en poussant **MULTI-CONTROL** vers la droite de façon prolongée.
- Pour revenir à la liste précédente (le dossier de niveau immédiatement supérieur), appuyez sur **BACK**. Vous pouvez aussi effectuer cette opération en poussant **MULTI-CONTROL** vers la gauche.
- Pour revenir au niveau le plus haut de listes, appuyez de façon prolongée sur **BACK**.
- Appuyez sur **BAND/ESC** ou **LIST** pour revenir à l'affichage ordinaire.
- Si vous ne réglez aucun paramètre de la liste pendant environ 30 secondes, l'écran revient automatiquement à l'affichage ordinaire.

Introduction aux opérations avancées

1 Appuyez sur MULTI-CONTROL pour afficher le menu principal.

2 Utilisez MULTI-CONTROL pour choisir FUNCTION.

Tournez pour changer l'option de menu. Appuyez pour sélectionner.

3 Tourner MULTI-CONTROL pour sélectionner la fonction.

REPEAT (répétition de la lecture)—**RANDOM** (lecture aléatoire)—**SCAN** (examen du disque)—**PAUSE** (pause)—**SOUND RETRIEVER** (advanced sound retriever)—**TITLE INPUT** (saisie du titre du disque)

Remarques

- Vous pouvez aussi sélectionner la fonction en appuyant sur **FUNCTION** de la télécommande.
- Appuyez sur **BACK** pour revenir à l'affichage précédent.
- Pour revenir au menu principal, appuyez de façon prolongée sur **BACK**.
- Appuyez sur **BAND/ESC** pour revenir à l'affichage ordinaire.
- Si vous n'utilisez pas de fonctions excepté **TITLE INPUT** dans un délai d'environ 30 secondes, l'écran revient automatiquement à l'affichage ordinaire.
- Lors de la lecture d'un disque audio compressé ou CD TEXT, vous ne pouvez pas basculer sur l'écran de saisie de titre du disque.

Sélection d'une étendue de répétition de lecture

● Appuyez répétitivement sur **RPT** pour choisir le réglage désiré.

- **DISC** – Répétition de toutes les pages
- **TRACK** – Répétition de la page en cours de lecture

- **FOLDER** – Répétition du dossier en cours de lecture
 - Si vous choisissez un autre dossier pendant la répétition de la lecture, l'étendue de répétition se changera en répétition du disque.
 - L'exécution d'une recherche de plage ou d'une avance/d'un retour rapide pendant **TRACK** (répétition de plage) change l'étendue de répétition (disque/dossier).
 - Quand **FOLDER** (répétition de dossier) est sélectionné, il n'est pas possible de jouer un sous-dossier de ce dossier.

Remarque

Vous pouvez aussi effectuer cette opération dans le menu qui s'affiche en utilisant **MULTI-CONTROL**.

Écoute des plages musicales dans un ordre aléatoire

Les plages d'une étendue de répétition sélectionnée sont lues dans un ordre aléatoire.

● Appuyez sur **RDM** pour activer la lecture aléatoire.

Écoute des plages musicales dans un ordre aléatoire.

- Appuyez à nouveau sur **RDM** pour mettre hors service la fonction lecture aléatoire.

Remarque

Vous pouvez aussi mettre en ou hors service cette fonction dans le menu qui s'affiche en utilisant **MULTI-CONTROL**.

Examen du contenu des dossiers et des pages

L'examen du disque recherche la plage à l'intérieur de l'étendue de répétition sélectionnée.

1 Utilisez MULTI-CONTROL pour sélectionner SCAN dans le menu des fonctions.

Utilisation de l'appareil

2 Appuyez sur MULTI-CONTROL pour activer la lecture du contenu du disque.

Les 10 premières secondes de chaque plage sont lues.

3 Quand vous trouvez la plage désirée appuyez sur MULTI-CONTROL pour arrêter la lecture du contenu du disque.

- Si les conditions de lecture se sont affichées d'elles-mêmes, choisissez **SCAN** une fois encore en utilisant **MULTI-CONTROL**.
- Lorsque l'examen du disque (dossier) est terminé, la lecture normale reprend.

Pause de la lecture

● Appuyez sur **II** (pause) sur la télécommande pour basculer en pause.

La lecture de la plage en cours se met en pause.

- Appuyez à nouveau sur **II** pour désactiver la pause.

Remarque

Vous pouvez aussi mettre en ou hors service cette fonction dans le menu qui s'affiche en utilisant **MULTI-CONTROL**.

Utilisation du Sound Retriever

La fonction Sound Retriever améliore automatiquement l'audio compressé et restaure un son riche.

● Appuyez sur **S.Rtrv** de manière répétée pour sélectionner le réglage désiré.

S. RTRV OFF (hors service)—**S. RTRV 1**—

S. RTRV 2

- **S. RTRV 2** est plus efficace que **S. RTRV 1**.

Remarque

Vous pouvez aussi effectuer cette opération dans le menu qui s'affiche en utilisant **MULTI-CONTROL**.

Utilisation des fonctions de titre de disque

Vous pouvez saisir les titres des CD et les afficher. La prochaine fois que vous insérez un CD pour lequel vous avez saisi un titre, le titre de ce CD est affiché.

Saisie des titres de disque

Utilisez la fonction saisie de titre de disque pour enregistrer jusqu'à 48 titres de CD dans l'appareil. Chaque titre peut avoir une longueur maximum de 10 caractères.

1 Jouez un CD pour lequel vous voulez entrer un titre.

2 Utilisez **MULTI-CONTROL** pour sélectionner **TITLE INPUT** dans le menu des fonctions.

3 Appuyez sur **MULTI-CONTROL** pour afficher le mode de saisie du titre.

4 Tournez **MULTI-CONTROL** pour choisir une lettre de l'alphabet.

- Vous pouvez effectuer les mêmes opérations en poussant **MULTI-CONTROL** vers le haut ou vers les bas.

5 Appuyez sur **MULTI-CONTROL** pour placer le curseur sur la position suivante.

6 Après avoir saisi le titre, appuyez de façon prolongée sur **MULTI-CONTROL** pour le mettre en mémoire.

Remarques

- Les titres demeurent en mémoire même après le retrait du disque de l'appareil et sont rappelés quand le disque est réinséré.
- Après l'entrée des données de 48 disques dans la mémoire, les données pour un nouveau disque écrasent les données les plus anciennes.
- Si vous connectez un lecteur de CD à chargeur, vous pouvez entrer les titres de disque pour 100 disques.

Utilisation de l'appareil

- Si vous connectez à l'appareil un lecteur de CD à chargeur qui ne supporte pas la saisie de titres, vous ne pouvez pas utiliser l'appareil pour entrer des titres. 

Lecture de plages musicales sur le lecteur audio portable USB/la mémoire USB

Pour des détails sur l'appareil supporté, reportez-vous à la page 59, Compatibilité avec un lecteur audio portable.

Opérations de base

- **Sélection d'un dossier**

Poussez **MULTI-CONTROL** vers le haut ou vers le bas.

- **Avance ou retour rapide**

Poussez **MULTI-CONTROL** vers la gauche ou vers la droite et maintenez la pression pendant environ une seconde puis relâchez.

- **Sélectionner une plage**

Poussez **MULTI-CONTROL** vers la gauche ou vers la droite.

- **Revenir au dossier racine**

Appuyez sur **BAND/ESC** de façon prolongée.



Remarques

- Le fonctionnement optimal de cet appareil peut ne pas être obtenu avec certains lecteurs audio portables USB ou certaines mémoires USB.
- Si le dossier 01 (ROOT) ne contient pas de fichier, la lecture commence au dossier 02.
- Quand un lecteur audio portable USB disposant d'une fonction de charge de la batterie se connecte à cet appareil et quand le contact d'allumage est sur ACC ou ON, la batterie est chargée.
- Vous pouvez déconnecter le lecteur audio portable USB ou la mémoire USB chaque fois que vous souhaitez interrompre la lecture.

Utilisation de l'appareil

- Si un lecteur audio portable USB/une mémoire USB est connecté(e) à cet appareil, la source est automatiquement changée en USB. Si vous n'utilisez pas l'appareil USB, déconnectez-le de cet appareil. Avec certains appareils USB, mettre le contact alors que l'appareil USB est connecté à cet appareil peut changer la source automatiquement.

Affichage des informations textuelles d'un fichier audio

- Appuyez sur **DISP** pour choisir l'information textuelle désirée.

Pour les disques WMA/MP3/AAC

Temps de lecture—nom du dossier—nom du fichier—titre de la plage—nom de l'interprète—titre de l'album—commentaire—débit binaire

Pour les disques WAV

Temps de lecture—nom du dossier—nom du fichier—fréquence d'échantillonnage

- Si les caractères enregistrés sur le fichier audio ne sont pas compatibles avec l'appareil central, ils ne sont pas affichés.
- Si aucune information spécifique ne figure dans un fichier audio, aucun titre ni nom n'est affiché.
- L'information textuelle de certains fichiers audio peut ne pas être affichée correctement.

Remarques

- Vous pouvez faire défiler l'information textuelle vers la gauche en appuyant de façon prolongée sur **DISP**.
- Quand la fonction Ever Scroll est mise en service lors du réglage initial, les informations textuelles défilent en permanence. Reportez-vous à la page 88, *Mise en service ou hors service de la fonction Ever Scroll (défilement permanent)*.

Choix des fichiers à partir de la liste des noms de fichiers

L'utilisation est la même que celle du lecteur de CD intégré. (Reportez-vous à la page 71, *Choix des fichiers à partir de la liste des noms de fichiers*.)

Introduction aux opérations avancées

1 Appuyez sur **MULTI-CONTROL** pour afficher le menu principal.

2 Utilisez **MULTI-CONTROL** pour choisir **FUNCTION**.

Tournez pour changer l'option de menu. Appuyez pour sélectionner.

3 Tourner **MULTI-CONTROL** pour sélectionner la fonction.

REPEAT (répétition de la lecture)—**RANDOM** (lecture aléatoire)—**SCAN** (examen du disque)—**PAUSE** (pause)—**SOUND RETRIEVER** (advanced sound retriever)

Fonction et utilisation

L'utilisation de **REPEAT**, **RANDOM**, **SCAN**, **PAUSE** et **SOUND RETRIEVER** est essentiellement la même que celle du lecteur de CD intégré.

Utilisation de l'appareil

Nom de la fonction	Utilisation
REPEAT	<p>Reportez-vous à la page 72, <i>Sélection d'une étendue de répétition de lecture.</i></p> <p>Cependant, les étendues de répétition de la lecture que vous pouvez sélectionner diffèrent de celles du lecteur de CD intégré. Les étendues de répétition de lecture du lecteur audio portable USB/de la mémoire USB sont :</p> <ul style="list-style-type: none"> • TRACK – Répétition du fichier en cours de lecture seulement • FOLDER – Répétition du dossier en cours de lecture • ALL – Répétition de tous les fichiers
RANDOM	<p>Reportez-vous à la page 72, <i>Écoute des plages musicales dans un ordre aléatoire.</i></p>
SCAN	<p>Reportez-vous à la page 72, <i>Examen du contenu des dossiers et des plages.</i></p>
PAUSE	<p>Reportez-vous à la page 73, <i>Pause de la lecture.</i></p>
SOUND RETRIEVER	<p>Reportez-vous à la page 73, <i>Utilisation du Sound Retriever.</i></p>

Remarques

- Vous pouvez aussi sélectionner la fonction en appuyant sur **FUNCTION** de la télécommande.
- Appuyez sur **BACK** pour revenir à l'affichage précédent.
- Pour revenir au menu principal, appuyez de façon prolongée sur **BACK**.
- Appuyez sur **BAND/ESC** pour revenir à l'affichage ordinaire.
- Si vous choisissez un autre dossier pendant la répétition de la lecture, l'étendue de répétition changera en **ALL**.
- Si pendant la répétition **TRACK**, vous recherchez une plage musicale ou commandez une avance rapide ou un retour rapide, l'étendue de répétition changera en **FOLDER**.

- Quand **FOLDER** est sélectionné, il n'est pas possible de jouer un sous-dossier de ce dossier.
- Lorsque l'examen des fichiers ou des dossiers est terminé, la lecture normale des fichiers reprend. 

Utilisation de l'appareil

Lecture de plages musicales sur l'iPod

Pour des détails sur l'iPod supporté, reportez-vous à la page 59, *Compatibilité iPod®*.

Opérations de base

● Avance ou retour rapide

Poussez **MULTI-CONTROL** vers la gauche ou vers la droite et maintenez la pression pendant environ une seconde puis relâchez.

● Sélectionner une piste (chapitre)

Poussez **MULTI-CONTROL** vers la gauche ou vers la droite.



Remarques

- Quand vous utilisez un iPod, un câble iPod Dock Connector vers USB est requis.
- Lisez les précautions relatives à l'iPod sur la page 117.
- Lorsque l'iPod est connecté à cet appareil, **PIONEER** (ou ✓ (une coche)) s'affiche sur l'iPod.
- Si un message d'erreur tel que **ERROR-19** s'affiche, reportez-vous à la page 113, *Messages d'erreur*.
- Quand le contact d'allumage est sur ACC ou ON, la batterie de l'iPod est chargée quand celui-ci est connecté à cet appareil.
- Lorsque l'iPod est connecté à cet appareil, il ne peut pas être mis en service ou hors service.
- Avant de connecter le connecteur de station d'accueil de cet appareil à l'iPod, déconnectez les écouteurs de l'iPod.
- L'iPod est mis hors service environ deux minutes après que le contact d'allumage est mis en position OFF (coupé).

Recherche d'une plage musicale

Les opérations à effectuer pour contrôler un iPod avec cet appareil sont conçues pour être aussi semblables que possible à celles de l'iPod pour faciliter son utilisation et la recherche des plages musicales.

- Selon le nombre de fichiers sur l'iPod, un certain retard peut se produire lors de l'affichage d'une liste.
- Si les caractères enregistrés sur l'iPod ne sont pas compatibles avec cet appareil, ils ne sont pas affichés.

1 Appuyez sur LIST pour passer au menu principal de la recherche par liste.

2 Utilisez MULTI-CONTROL pour sélectionner une catégorie.

Tournez pour changer de catégorie, appuyez pour sélectionner.

PLAYLISTS (listes de lecture)—**ARTISTS** (interprètes)—**ALBUMS** (albums)—**SONGS** (plages musicales)—**PODCASTS** (podcasts)—**GENRES** (genres)—**COMPOSERS** (compositeurs)—**AUDIOBOOKS** (livres audio)

La liste pour la catégorie sélectionnée est affichée.

- Vous pouvez démarrer la lecture dans la catégorie sélectionnée en appuyant de façon prolongée sur **MULTI-CONTROL**. Vous pouvez aussi effectuer cette opération en poussant **MULTI-CONTROL** vers la droite de façon prolongée.
- Vous pouvez aussi changer de catégorie en poussant **MULTI-CONTROL** vers le haut ou vers le bas.
- Vous pouvez aussi sélectionner la catégorie en poussant **MULTI-CONTROL** vers la droite.
- Pour revenir à la liste précédente, poussez **MULTI-CONTROL** vers la gauche.

3 Répétez l'étape 2 pour trouver la plage musicale que vous voulez écouter.

- Pour revenir à la catégorie précédente (celle de niveau immédiatement supérieur), appuyez sur **BACK**. Vous pouvez aussi effectuer cette opération en poussant **MULTI-CONTROL** vers la gauche.

Utilisation de l'appareil

- Pour revenir au niveau le plus haut de catégories, appuyez de façon prolongée sur **BACK**.
- Appuyez sur **BAND/ESC** ou **LIST** pour revenir à l'affichage ordinaire.
- Si vous ne réglez aucun paramètre de la liste pendant environ 30 secondes, l'écran revient automatiquement à l'affichage ordinaire.

Affichage d'informations textuelles sur l'iPod

● Appuyez sur DISP pour choisir l'information textuelle désirée.

Temps de lecture—titre de la plage musicale—nom de l'interprète—titre de l'album

- Si les caractères enregistrés sur l'iPod ne sont pas compatibles avec cet appareil, ils ne sont pas affichés.

Remarques

- Vous pouvez faire défiler l'information textuelle vers la gauche en appuyant de façon prolongée sur **DISP**.
- Quand la fonction Ever Scroll est mise en service lors du réglage initial, les informations textuelles défilent en permanence. Reportez-vous à la page 88, *Mise en service ou hors service de la fonction Ever Scroll (défilement permanent)*.

Introduction aux opérations avancées

1 Appuyez sur MULTI-CONTROL pour afficher le menu principal.

2 Utilisez MULTI-CONTROL pour choisir FUNCTION.

Tournez pour changer l'option de menu. Appuyez pour sélectionner.

3 Tourner MULTI-CONTROL pour sélectionner la fonction.

REPEAT (répétition de la lecture)—**SHUFFLE** (lecture aléatoire)—**SHUFFLE ALL** (lecture aléatoire de toutes les plages)—**LINK SEARCH** (recherche de liaison)—**REMOTE** (contrôle à

distance de l'iPod)—**PAUSE** (pause)—**AUDIOBOOKS SPEED** (vitesse du livre audio)—**SOUND RETRIEVER** (advanced sound retriever)

Fonction et utilisation

Le fonctionnement de **PAUSE** et **SOUND RETRIEVER** est fondamentalement le même que celui de ces fonctions sur le lecteur de CD intégré.

Nom de la fonction	Utilisation
REPEAT	Reportez-vous à la page 72, <i>Sélection d'une étendue de répétition de lecture</i> . Cependant, les étendues de répétition de la lecture que vous pouvez sélectionner diffèrent de celles du lecteur de CD intégré. Les étendues de répétition de lecture de l'iPod sont : <ul style="list-style-type: none"> • ONE – Répétition de la plage musicale en cours de lecture • ALL – Répétition de toutes les plages musicales de la liste sélectionnée
PAUSE	Reportez-vous à la page 73, <i>Pause de la lecture</i> .
SOUND RETRIEVER	Reportez-vous à la page 73, <i>Utilisation du Sound Retriever</i> .

Remarques

- Vous pouvez aussi sélectionner la fonction en appuyant sur **FUNCTION** de la télécommande.
- Appuyez sur **BACK** pour revenir à l'affichage précédent.
- Pour revenir au menu principal, appuyez de façon prolongée sur **BACK**.
- Appuyez sur **BAND/ESC** pour revenir à l'affichage ordinaire.
- Si vous n'utilisez aucune fonction pendant environ 30 secondes, l'écran revient automatiquement à l'affichage ordinaire.

Utilisation de l'appareil

- La fonction **REMOTE** (contrôle à distance de l'iPod) n'est disponible que pour la fonction iPod nano (seconde génération).
- Lorsque **REMOTE** est activé, seules les fonctions **REMOTE** et **SOUND RETRIEVER** sont disponibles.

Lecture des plages musicales dans un ordre aléatoire (shuffle)

- 1 Utilisez **MULTI-CONTROL** pour sélectionner **SHUFFLE** dans le menu des fonctions.
- 2 Appuyez sur **MULTI-CONTROL** pour afficher le mode de paramétrage.
- 3 Utilisez **MULTI-CONTROL** pour choisir le réglage désiré.
Tournez pour changer de réglage.
 - **SONGS** – Lecture des plages musicales dans un ordre aléatoire à l'intérieur de la liste sélectionnée.
 - **ALBUMS** – Lecture dans l'ordre de plages musicales à partir d'un album sélectionné au hasard.
 - **OFF** – Annulation de la lecture aléatoire.

Lecture de toutes les plages musicales dans un ordre aléatoire (shuffle all)

- Appuyez sur iPod pour mettre en service la lecture aléatoire de toutes les plages.
Toutes les plages de l'iPod sont jouées dans un ordre aléatoire.
 - Pour mettre la lecture aléatoire de toutes les plages hors service, mettez **SHUFFLE** hors service dans le menu **FUNCTION**.



Remarque

Vous pouvez aussi mettre cette fonction en service dans le menu qui s'affiche en utilisant **MULTI-CONTROL**.

Sélection de plages dans la liste d'albums de l'interprète en cours de lecture

La liste des albums de l'interprète sélectionné s'affiche. Vous pouvez sélectionner un album ou une plage musicale à partir du nom de l'interprète.

- Selon le nombre de fichiers sur l'iPod, un certain retard peut se produire lors de l'affichage d'une liste.
- 1 Maintenez la pression sur **LIST** pour mettre la fonction recherche de liaison en service.
Recherche les albums de l'interprète et en affiche la liste.

2 Utilisez **MULTI-CONTROL** pour sélectionner un album ou une plage musicale dans la liste.

Pour plus de détails sur l'opération de sélection, reportez-vous à l'étape 2 de la page 77, *Recherche d'une plage musicale*.



Remarque

Vous pouvez aussi mettre cette fonction en service dans le menu qui s'affiche en utilisant **MULTI-CONTROL**.

Utilisation de la fonction iPod de cet appareil sur votre iPod

Cette fonction n'est disponible que pour la fonction iPod nano (seconde génération).

La fonction iPod de cet appareil peut être utilisée sur votre iPod. Le son est audible sur les enceintes d'un véhicule et les opérations peuvent être effectuées avec votre iPod.

- Quand cette fonction est en cours d'utilisation, l'iPod n'est pas mis hors service même quand on coupe le contact. Pour le mettre hors service, utilisez l'iPod.

Utilisation de l'appareil

1 Maintenez la pression sur iPod pour mettre la fonction de contrôle à distance de l'iPod en service.

- Pour mettre cette fonction hors service, appuyez à nouveau de façon prolongée sur **iPod**.
- Lorsque vous utilisez cette fonction, le temps de lecture et les titres ne s'affichent pas sur cet appareil.
- Même si cette fonction est exécutée, la fonction avance/retour d'une plage peut être exécutée à partir de cet appareil.
- Lorsque vous utilisez cette fonction, la fonction de recherche n'est pas accessible sur cet appareil.

2 Utilisez l'iPod connecté pour sélectionner une plage musicale et la jouer.



Remarque

Vous pouvez aussi mettre en ou hors service cette fonction dans le menu qui s'affiche en utilisant **MULTI-CONTROL**.

Modification de la vitesse d'un livre audio

Pendant l'écoute d'un livre audio sur un iPod, vous pouvez modifier la vitesse de lecture.

1 Utilisez MULTI-CONTROL pour sélectionner AUDIOBOOKS SPEED dans le menu des fonctions.

2 Appuyez sur MULTI-CONTROL pour afficher le mode de paramétrage.

3 Utilisez MULTI-CONTROL pour choisir le réglage désiré.

Tournez pour changer de réglage.

- **FASTER** – Lecture plus rapide que la vitesse normale
- **NORMAL** – Lecture à la vitesse normale
- **SLOWER** – Lecture plus lente que la vitesse normale

Réglages sonores

Introduction aux réglages sonores

1 Appuyez sur MULTI-CONTROL pour afficher le menu principal.

2 Utilisez MULTI-CONTROL pour choisir AUDIO.

Tournez pour changer l'option de menu. Appuyez pour sélectionner.

3 Tourner MULTI-CONTROL pour sélectionner la fonction audio.

Tournez **MULTI-CONTROL** pour parcourir les fonctions audio dans l'ordre suivant.

FADER/BALANCE (réglage d'équilibre sonore)

—**PRESET EQUALIZER** (rappel de l'égaliseur graphique)—**EQ SETTING 1** (réglage de l'égaliseur graphique)—**EQ SETTING 2** (réglage fin de l'égaliseur graphique)—**LOUDNESS** (correction physiologique)—**SW SETTING 1** (réglage en/hors service du haut-parleur d'extrêmes graves)—**SW SETTING 2** (réglage du haut-parleur d'extrêmes graves)—

HIGH PASS FILTER (HPF (filtre passe-haut))—

BASS BOOST (accentuation des graves)—

SRC LV ADJUST (réglage du niveau de la source)

4 Appuyez sur MULTI-CONTROL pour afficher le mode de paramétrage de chaque fonction.

5 Réglez chaque fonction.



Remarques

- Vous pouvez aussi sélectionner la fonction audio en appuyant sur **AUDIO** de la télécommande.
- Appuyez sur **BACK** pour revenir à l'affichage précédent.
- Pour revenir au menu principal, appuyez de façon prolongée sur **BACK**.
- Appuyez sur **BAND/ESC** pour revenir à l'affichage ordinaire.
- Vous pouvez sélectionner le **SW SETTING 2** seulement quand la sortie haut-parleur d'ex-

trêmes graves est activée dans

SW SETTING 1.

- Si FM a été choisie comme source, vous ne pouvez pas afficher la fonction **SRC LV ADJUST**.
- Si vous n'utilisez aucune fonction pendant environ 30 secondes, l'écran revient automatiquement à l'affichage ordinaire.

Réglage de l'équilibre sonore

Vous pouvez modifier l'équilibre avant-arrière/droite-gauche afin d'obtenir un confort d'écoute idéal dans tous les sièges occupés.

1 Utilisez MULTI-CONTROL pour choisir FADER/BALANCE.

2 Appuyez sur MULTI-CONTROL pour afficher le mode de paramétrage.

3 Appuyez sur MULTI-CONTROL pour sélectionner le segment que vous voulez régler.

Appuyez de manière répétée sur **MULTI-CONTROL** pour basculer entre l'équilibre avant-arrière/droite-gauche.

4 Tournez MULTI-CONTROL pour régler l'équilibre sonore entre les haut-parleurs.

L'équilibre des haut-parleurs avant-arrière peut être réglé entre **FAD F15** et **FAD R15**.

L'équilibre des haut-parleurs gauche-droit peut être réglé entre **BAL L15** et **BAL R15**.

- Vous pouvez effectuer les mêmes opérations en poussant **MULTI-CONTROL** vers le haut ou vers les bas.
- **FAD 0** est le réglage convenable dans le cas où seulement deux haut-parleurs sont utilisés.
- Si le réglage de la sortie arrière est **SUB W**, il n'est pas possible de régler l'équilibre des haut-parleurs avant-arrière. Reportez-vous à la page 87, *Réglage de la sortie arrière et du contrôleur de haut-parleur d'extrêmes graves*.

Utilisation de l'égaliseur

L'égaliseur vous permet de corriger les caractéristiques sonores de l'intérieur du véhicule en fonction de vos goûts.

Rappel d'une courbe d'égalisation

Six courbes d'égalisation sont enregistrées et vous pouvez les rappeler à n'importe quel moment. Voici une liste des courbes d'égalisation.

Affichage	Courbe d'égalisation
POWERFUL	Accentuation de la puissance
NATURAL	Sonorité naturelle
VOCAL	Chant
CUSTOM	Correction personnelle
FLAT	Absence de correction
SUPER BASS	Accentuation des graves

- **CUSTOM** est une courbe d'égalisation pré-réglée que vous avez créée. Si vous effectuez des ajustements sur la courbe d'égalisation, les réglages de la courbe d'égalisation sont enregistrés dans **CUSTOM**.
- Quand **FLAT** est sélectionné ni ajout ni correction n'est apporté au son. Ceci est utile pour tester l'effet des courbes d'égalisation en basculant entre **FLAT** et une courbe d'égalisation définie.

1 Utilisez MULTI-CONTROL pour choisir PRESET EQUALIZER.

2 Appuyez sur MULTI-CONTROL pour afficher le mode de paramétrage.

3 Tournez MULTI-CONTROL pour sélectionner l'égaliseur.

- Vous pouvez effectuer les mêmes opérations en poussant **MULTI-CONTROL** vers le haut ou vers les bas.

Réglage des courbes d'égalisation

Les courbes d'égalisation définies en usine peuvent être l'objet d'un réglage fin (réglage de la nuance), à l'exception de la courbe **FLAT**.

1 Utilisez MULTI-CONTROL pour choisir EQ SETTING 1.

2 Appuyez sur MULTI-CONTROL pour afficher le mode de paramétrage.

3 Appuyez sur MULTI-CONTROL pour sélectionner le segment que vous voulez régler.

Appuyez de façon répétée sur **MULTI-CONTROL** pour changer de segment dans l'ordre suivant :

L (bas)—**M** (moyen)—**H** (élevé)

4 Tournez MULTI-CONTROL pour régler l'amplitude de la bande d'égalisation.

Les valeurs **+6** à **-6** s'affichent tandis que le niveau augmente ou diminue.

- Vous pouvez effectuer les mêmes opérations en poussant **MULTI-CONTROL** vers le haut ou vers les bas.
- Vous pouvez ensuite choisir une autre bande et régler son amplitude.
- La courbe d'égalisation avec toutes les fréquences fixées à **0** ne peut pas être réglée.



Remarque

Une courbe **CUSTOM** distincte peut être créée pour chaque source. (Le lecteur de CD intégré et le lecteur de CD à chargeur sont automatiquement placés dans les mêmes conditions d'égalisation.) Si vous effectuez des ajustements, les réglages de la courbe d'égalisation sont enregistrés dans **CUSTOM**.

Réglages sonores

Réglage fin de la courbe d'égalisation

Vous pouvez ajuster la fréquence centrale et le facteur Q (caractéristiques de la courbe) de chacune des gammes de fréquence actuellement sélectionnée (**LOW/MID/HI**).

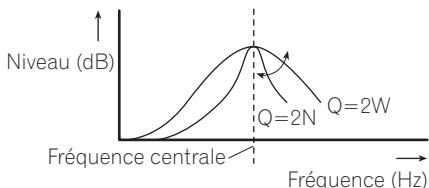

1 Utilisez MULTI-CONTROL pour choisir EQ SETTING 2.

2 Appuyez sur MULTI-CONTROL pour afficher le mode de paramétrage.

3 Appuyez sur MULTI-CONTROL pour sélectionner le segment que vous voulez régler.

Appuyez de façon répétée sur **MULTI-CONTROL** pour changer de segment dans l'ordre suivant :

Gamme—Fréquence—Facteur Q

4 Tournez MULTI-CONTROL pour régler le segment sélectionné.

Gamme

LOW (bas)—**MID** (moyen)—**HI** (élevé)

Fréquence

Basse : **40HZ—80HZ—100HZ—160HZ**

Moyenne : **200HZ—500HZ—1KHZ—2KHZ**

Élevée : **3KHZ—8KHZ—10KHZ—12KHZ**

Facteur Q

2N—1N—1W—2W

▪ Vous pouvez effectuer les mêmes opérations en poussant **MULTI-CONTROL** vers le haut ou vers les bas.

Remarque

Une courbe **CUSTOM** distincte peut être créée pour chaque source. (Le lecteur de CD intégré et le lecteur de CD à chargeur sont automatique-

ment placés dans les mêmes conditions d'égalisation.) Si vous effectuez des ajustements, les réglages de la courbe d'égalisation sont enregistrés dans **CUSTOM**. 

Réglage de la correction physiologique

La correction physiologique a pour objet d'accentuer les graves et les aigus à bas niveaux d'écoute.

1 Utilisez MULTI-CONTROL pour choisir LOUDNESS.

2 Appuyez sur MULTI-CONTROL pour afficher le mode de paramétrage.

3 Utilisez MULTI-CONTROL pour choisir le réglage désiré.

Tournez pour changer de réglage.

LOW (bas)—**MID** (moyen)—**HIGH** (élevé)—**OFF** (désactivé)

▪ Vous pouvez effectuer les mêmes opérations en poussant **MULTI-CONTROL** vers le haut ou vers les bas. 

Utilisation de la sortie haut-parleur d'extrêmes graves

Cet appareil est équipé d'une sortie haut-parleur d'extrêmes graves qui peut être mise en service ou hors service.

Vous pouvez également sélectionner une phase normale ou inversée.

1 Appuyez sur SW pour afficher le mode de réglage du haut-parleur d'extrêmes graves.

Appuyez de façon répétée sur **SW** pour changer de mode de réglage du haut-parleur d'extrêmes graves l'ordre suivant :

Mode de réglage **SW SETTING 1** (réglage en/hors service du haut-parleur d'extrêmes graves)—mode de réglage **SW SETTING 2** (réglage du haut-parleur d'extrêmes graves)

Réglages sonores

2 Sélectionnez le mode de réglage SW SETTING 1.

3 Tournez MULTI-CONTROL pour choisir le réglage désiré.

NORMAL (phase normale)—**REV** (phase inversée)—**OFF** (haut-parleur d'extrêmes graves désactivé)

- Vous pouvez effectuer les mêmes opérations en poussant **MULTI-CONTROL** vers le haut ou vers les bas.



Remarque

Vous pouvez aussi passer à ce mode de réglage dans le menu qui s'affiche en utilisant **MULTI-CONTROL**.

Réglages du haut-parleur d'extrêmes graves

Lorsque la sortie haut-parleur d'extrêmes graves est en service, vous pouvez choisir la fréquence de coupure et régler le niveau de sortie du haut-parleur d'extrêmes graves.

- Quand la sortie haut-parleur d'extrêmes graves est en service, vous pouvez sélectionner **SW SETTING 2**.

1 Appuyez sur SW pour afficher le mode de réglage du haut-parleur d'extrêmes graves.

Appuyez de façon répétée sur **SW** pour changer de mode de réglage du haut-parleur d'extrêmes graves l'ordre suivant :

Mode de réglage **SW SETTING 1** (réglage en/hors service du haut-parleur d'extrêmes graves)—mode de réglage **SW SETTING 2** (réglage du haut-parleur d'extrêmes graves)

2 Sélectionnez le mode de réglage SW SETTING 2.

3 Appuyez sur MULTI-CONTROL pour sélectionner le segment que vous voulez régler.

Appuyez de façon répétée sur **MULTI-CONTROL** pour changer de segment dans l'ordre suivant :

Fréquence de coupure—Niveau

4 Tournez MULTI-CONTROL pour régler le segment sélectionné.

Fréquence de coupure

50HZ—63HZ—80HZ—100HZ—125HZ

Niveau

Les valeurs **+6** à **-24** s'affichent tandis que le niveau augmente ou diminue.

- Vous pouvez effectuer les mêmes opérations en poussant **MULTI-CONTROL** vers le haut ou vers les bas.



Remarque

Vous pouvez aussi passer à ce mode de réglage dans le menu qui s'affiche en utilisant **MULTI-CONTROL** .

Utilisation du filtre passe-haut

Quand vous ne voulez pas que les sons graves de la gamme de fréquence de la sortie haut-parleur d'extrêmes graves soient émis par les haut-parleurs avant ou arrière, mettez le filtre passe-haut (HPF) en service. Seules les fréquences supérieures à celles de la plage sélectionnée sont émises par les haut-parleurs avant ou arrière.

1 Utilisez MULTI-CONTROL pour choisir HIGH PASS FILTER.

2 Appuyez sur MULTI-CONTROL pour afficher le mode de paramétrage.

3 Utilisez MULTI-CONTROL pour choisir le réglage désiré.

Tournez pour changer de réglage.

OFF—50HZ—63HZ—80HZ—100HZ—125HZ

Réglages sonores

- Vous pouvez effectuer les mêmes opérations en poussant **MULTI-CONTROL** vers le haut ou vers les bas. 

Accentuation des graves

La fonction accentuation des graves renforce le niveau sonore des graves.

1 Appuyez de façon prolongée sur BASS pour afficher le mode de réglage BASS BOOST.

2 Tournez MULTI-CONTROL pour régler le niveau.

Les valeurs **0** à **+6** s'affichent tandis que le niveau augmente ou diminue.

- Vous pouvez effectuer les mêmes opérations en poussant **MULTI-CONTROL** vers le haut ou vers les bas.



Remarque

Vous pouvez aussi passer à ce mode de réglage dans le menu qui s'affiche en utilisant **MULTI-CONTROL**. 

Ajustement des niveaux des sources

L'ajustement des niveaux sonores de chaque source au moyen de la fonction SLA (réglage du niveau de la source) évite que ne se produisent de fortes variations d'amplitude sonore lorsque vous passez d'une source à l'autre.

- Les réglages sont basés sur le niveau du volume FM qui lui, demeure inchangé.

1 Comparez le niveau du volume FM au niveau de la source que vous voulez régler.

2 Utilisez MULTI-CONTROL pour choisir SRC LV ADJUST.

3 Appuyez sur MULTI-CONTROL pour afficher le mode de paramétrage.

4 Tournez MULTI-CONTROL pour régler le volume de la source.

Les valeurs **+4** à **-4** s'affichent tandis que le niveau de la source augmente ou diminue.

- Vous pouvez effectuer les mêmes opérations en poussant **MULTI-CONTROL** vers le haut ou vers les bas.



Remarques

- Le niveau du volume AM peut également être réglé à l'aide de cette fonction.
- Le lecteur de CD intégré et le lecteur de CD à chargeur sont automatiquement placés dans les mêmes conditions de niveau sonore.
- La source extérieure 1 et la source extérieure 2 sont automatiquement réglées sur le même volume. 

Ajustement des réglages initiaux

1 Maintenez la pression sur SOURCE jusqu'à ce que l'appareil soit mis hors tension.

2 Appuyez sur MULTI-CONTROL jusqu'à ce que CLOCK SET apparaisse sur l'écran.

3 Tournez MULTI-CONTROL pour choisir un des réglages initiaux.

CLOCK SET (horloge)—**WARNING TONE** (signal sonore d'avertissement)—**AUX1** (entrée auxiliaire 1)—**AUX2** (entrée auxiliaire 2)—

DIMMER (atténuateur de luminosité)—**SW CONTROL** (sortie arrière et contrôleur de

haut-parleur d'extrêmes graves)—**DEMO MODE** (démonstration des fonctions)

—**EVER SCROLL** (défilement permanent)—**BT AUDIO** (audio Bluetooth)—

PIN CODE INPUT (saisie du code pin)—**BT VER INFO** (informations sur la version

Bluetooth)

- Vous pouvez effectuer les mêmes opérations en poussant **MULTI-CONTROL** vers le haut ou vers les bas.

- Vous pouvez aussi sélectionner la fonction en appuyant sur **FUNCTION** de la télécommande.

- Appuyez sur **BAND/ESC** pour abandonner les réglages initiaux.

- Vous ne pouvez utiliser **BT AUDIO**, **PIN CODE INPUT** et **BT VER INFO** que si un adaptateur Bluetooth (par exemple, CD-BTB200) est connecté à cet appareil. 

Réglage de l'horloge

Utilisez ces instructions pour régler l'horloge.

1 Utilisez MULTI-CONTROL pour choisir CLOCK SET.

2 Appuyez sur MULTI-CONTROL pour afficher le mode de paramétrage.

- Appuyez sur **BACK** pour revenir à l'affichage précédent.

3 Appuyez sur MULTI-CONTROL pour sélectionner le segment de l'affichage de l'horloge que vous voulez régler.

Chaque fois que vous appuyez sur **MULTI-CONTROL**, un segment de l'affichage de l'horloge est sélectionné.

Heure—Minute

La partie sélectionnée clignote sur l'affichage de l'horloge.

4 Tournez MULTI-CONTROL pour régler l'horloge.

- Vous pouvez effectuer les mêmes opérations en poussant **MULTI-CONTROL** vers le haut ou vers les bas. 

Mise en service ou hors service du signal sonore d'avertissement

Si vous ne retirez pas la face avant de l'appareil central dans les quatre secondes qui suivent la coupure du contact, un signal sonore d'avertissement retentit. Vous pouvez mettre hors service ce signal sonore d'avertissement.

1 Utilisez MULTI-CONTROL pour choisir WARNING TONE.

2 Appuyez sur MULTI-CONTROL pour activer le signal sonore d'avertissement.

- Appuyez à nouveau sur **MULTI-CONTROL** pour désactiver le signal sonore d'avertissement. 

Mise en service ou hors service de l'entrée auxiliaire

Les périphériques auxiliaires connectés à cet appareil peuvent être activés individuellement. Positionnez chaque source auxiliaire sur ON (en service) pour l'utiliser. Pour plus d'informations sur la connexion ou l'utilisation des périphériques auxiliaires, reportez-vous à la page 90, *Utilisation de la source AUX*.

Réglages initiaux

1 Utilisez MULTI-CONTROL pour choisir AUX1/AUX2.

2 Appuyez sur MULTI-CONTROL pour mettre en service AUX1/AUX2.

- Appuyez à nouveau sur **MULTI-CONTROL** pour mettre la fonction AUX hors service. 

Mise en service ou hors service de l'atténuateur de luminosité

Pour empêcher que l'afficheur soit trop lumineux la nuit, sa luminosité est automatiquement atténuée quand les phares de la voiture sont allumés. Vous pouvez mettre l'atténuateur en service ou hors service.

1 Utilisez MULTI-CONTROL pour choisir DIMMER.

2 Appuyez sur MULTI-CONTROL pour mettre en service l'atténuateur de luminosité.

- Appuyez à nouveau sur **MULTI-CONTROL** pour mettre l'atténuateur de luminosité hors service. 

Réglage de la sortie arrière et du contrôleur de haut-parleur d'extrêmes graves

La sortie arrière de cet appareil (sortie de connexion des haut-parleurs arrière) peut être utilisée pour connecter un haut-parleur pleine plage de fréquences (**FULL**) ou un haut-parleur d'extrêmes graves (**SUB W**). Si vous mettez le réglage de la sortie arrière sur **SUB W**, vous pouvez connecter la prise de sortie arrière directement à un haut-parleur d'extrêmes graves sans utiliser un amplificateur auxiliaire. Initialement, cet appareil est réglé pour la connexion d'un haut-parleur pleine gamme (**FULL**).

1 Utilisez MULTI-CONTROL pour choisir SW CONTROL.

2 Appuyez sur MULTI-CONTROL pour afficher le mode de paramétrage.

- Appuyez sur **BACK** pour revenir à l'affichage précédent.

3 Utilisez MULTI-CONTROL pour choisir le réglage désiré.

Tournez pour changer de réglage.

SUB W (haut-parleur d'extrêmes graves)—

FULL (haut-parleur pleine plage de fréquences)

- Quand aucun haut-parleur d'extrêmes graves n'est connecté à la sortie arrière, choisissez

FULL.

- Quand un haut-parleur d'extrêmes graves est connecté à la sortie arrière, choisissez le réglage haut-parleur d'extrêmes graves **SUB W**.



Remarques

- Même si vous modifiez ce réglage, aucun signal n'est émis aussi longtemps que la sortie vers le haut-parleur d'extrêmes graves n'est pas en service (reportez-vous à la page 83, *Utilisation de la sortie haut-parleur d'extrêmes graves*).
- Si vous modifiez ce réglage, la sortie haut-parleur d'extrêmes graves est repositionnée sur les réglages d'usine dans le menu audio. 

Mise en service/hors service de la fonction démonstration des fonctions

La démonstration des fonctions démarre automatiquement quand l'alimentation de cet appareil est coupée alors que le contact d'allumage est en position ACC ou ON.

1 Utilisez MULTI-CONTROL pour choisir DEMO MODE.

Réglages initiaux

2 Appuyez sur **MULTI-CONTROL** pour mettre la démonstration des fonctions en service.

- Appuyez à nouveau sur **MULTI-CONTROL** pour mettre la démonstration des fonctions hors service.



Remarques

- Rappelez-vous que si la démonstration des fonctions continue à fonctionner quand le moteur est coupé, cela peut décharger la batterie.
- Vous pouvez aussi mettre la démonstration des fonctions en service ou hors service en appuyant sur **DISP** quand l'appareil est hors service. Pour avoir plus de détails, reportez-vous à la page 62, *Quelques mots sur le mode de démonstration.* 

Mise en service ou hors service de la fonction Ever Scroll (défilement permanent)

Quand la fonction Ever Scroll est en service, les informations textuelles enregistrées défilent en permanence. Mettez la fonction hors service si vous préférez que l'information défile une fois seulement.

1 Utilisez **MULTI-CONTROL** pour choisir **EVER SCROLL**.

2 Appuyez sur **MULTI-CONTROL** pour mettre la fonction Ever Scroll en service.

- Appuyez à nouveau sur **MULTI-CONTROL** pour mettre la fonction Ever Scroll hors service. 

Activation de la source **BT AUDIO**

Pour utiliser un lecteur audio Bluetooth, vous devez activer la source **BT AUDIO**.

- Vous ne pouvez utiliser cette fonction que si l'adaptateur Bluetooth (par exemple, CD-BTB200) est connecté à cet appareil.

1 Utilisez **MULTI-CONTROL** pour choisir **BT AUDIO**.

2 Appuyez sur **MULTI-CONTROL** pour mettre la source **BT AUDIO** en service.

- Pour mettre la source **BT AUDIO** hors service, appuyez à nouveau sur **MULTI-CONTROL**. 

Saisie du code PIN pour la connexion sans fil Bluetooth

Pour connecter votre téléphone cellulaire à cet appareil via la technologie sans fil Bluetooth, vous devez entrer le code PIN sur votre téléphone pour vérifier la connexion. Le code par défaut est **0000**, mais vous pouvez le modifier en utilisant cette fonction.

- Vous ne pouvez utiliser cette fonction que si l'adaptateur Bluetooth (par exemple, CD-BTB200) est connecté à cet appareil.
- Avec certains lecteurs audio Bluetooth, vous devrez peut-être saisir le code PIN du lecteur audio Bluetooth avant de pouvoir configurer cet appareil pour une connexion.

1 Utilisez **MULTI-CONTROL** pour choisir **PIN CODE INPUT**.

2 Appuyez sur **MULTI-CONTROL** pour afficher le mode de paramétrage.

- Appuyez sur **BACK** pour revenir à l'affichage précédent.

3 Tournez **MULTI-CONTROL** pour sélectionner un numéro.

- Vous pouvez effectuer les mêmes opérations en poussant **MULTI-CONTROL** vers le haut ou vers les bas.

Réglages initiaux

4 Appuyez sur **MULTI-CONTROL** pour placer le curseur sur la position suivante.

- Vous pouvez aussi effectuer les mêmes opérations en poussant **MULTI-CONTROL** vers la droite.

5 Après avoir entré le code PIN (jusqu'à 4 chiffres), appuyez sur **MULTI-CONTROL** de façon prolongée.

Le code PIN peut être mémorisé dans la mémoire.

Affichage de la version système de l'adaptateur Bluetooth pour réparation

Au cas où cet appareil ne fonctionnerait pas correctement en connexion Bluetooth et où vous consulteriez votre revendeur pour le faire réparer, on pourrait vous demander d'indiquer la version du système de cet appareil et celle du module Bluetooth de l'adaptateur. Vous pouvez afficher ces versions et les confirmer.

- Vous ne pouvez utiliser cette fonction que si l'adaptateur Bluetooth (par exemple, CD-BTB200) est connecté à cet appareil.

1 Utilisez **MULTI-CONTROL** pour choisir **BT VER INFO**.

2 Appuyez sur **MULTI-CONTROL** pour afficher le mode de paramétrage.

- Appuyez sur **BACK** pour revenir à l'affichage précédent.

3 Utilisez **MULTI-CONTROL** pour choisir le réglage désiré.

Tournez pour changer de réglage.

Version du système—version du module Bluetooth

- Vous pouvez effectuer les mêmes opérations en poussant **MULTI-CONTROL** vers le haut ou vers les bas.

Utilisation de la source AUX

Deux appareils auxiliaires (magnétoscope ou appareils portables vendus séparément) peuvent être connectés à cet appareil. Lorsque des appareils auxiliaires sont connectés, ils sont automatiquement lus en tant que sources AUX et affectés à **AUX1** ou **AUX2**. La relation entre les sources **AUX1** et **AUX2** est expliquée ci-dessous.

Quelques mots sur AUX1 et AUX2

Deux méthodes permettent de connecter des dispositifs auxiliaires à cet appareil.

Source AUX1 :

Lors de la connexion d'équipement auxiliaire avec un câble à mini prise stéréo

- **Insérez la mini prise stéréo dans le jack d'entrée de cet appareil.**

Pour plus de détails, reportez-vous à la page 64, *Description de l'appareil*.

Ce dispositif auxiliaire est automatiquement réglé sur **AUX1**.

Source AUX2 :

Pour connecter un équipement auxiliaire utilisant un Interconnecteur IP-BUS-RCA (vendu séparément)

- **Utilisez un Interconnecteur IP-BUS-RCA tel que le CD-RB20/CD-RB10 (vendu séparément) pour connecter cet appareil à un équipement auxiliaire disposant d'une sortie RCA.**

Pour avoir plus de détails, reportez-vous au mode d'emploi de l'Interconnecteur IP-BUS-RCA.

Ce dispositif auxiliaire est automatiquement réglé sur **AUX2**.

- Vous ne pouvez effectuer ce type de connexion que si le dispositif auxiliaire dispose de sorties RCA.

Choix de l'entrée AUX comme source

- **Appuyez sur SOURCE pour choisir AUX comme source.**
 - Si le réglage auxiliaire n'est pas activé, vous ne pouvez pas choisir **AUX**. Pour avoir plus de détails, reportez-vous à la page 86, *Mise en service ou hors service de l'entrée auxiliaire*.

Définition du titre de l'entrée AUX

Vous pouvez modifier le titre affiché pour la source **AUX1** ou **AUX2**.

- 1 Après avoir sélectionné AUX comme source, utilisez MULTI-CONTROL et sélectionnez FUNCTION pour afficher TITLE INPUT.**

- 2 Saisissez un titre de la même façon que pour le lecteur de CD intégré.**

Pour des détails sur cette opération, reportez-vous à la page 73, *Saisie des titres de disque*. 

Mise en service ou hors service de l'affichage de l'horloge

Vous pouvez mettre l'affichage de l'horloge en service ou hors service.

- Même quand les sources sont hors service, l'horloge apparaît sur l'afficheur.
- **Appuyez sur CLOCK pour mettre l'affichage de l'horloge en service ou hors service.**

Chaque pression sur **CLOCK** provoque l'affichage de l'horloge ou son extinction.

- L'affichage de l'horloge disparaît momentanément quand une autre opération est réalisée ; il apparaît à nouveau 25 secondes plus tard. 

Autres fonctions

Utilisation comme source extérieure

Source extérieure fait référence à un produit Pioneer (par exemple disponible dans le futur) qui, bien qu'incompatible en tant que source, permet la commande de fonctions élémentaires avec cet appareil. Cet appareil peut contrôler deux sources extérieures. Quand deux sources extérieures sont connectées, l'appareil extérieur est automatiquement affecté à la source extérieure 1 ou à la source extérieure 2 par cet appareil.

Le fonctionnement de base de la source extérieure est présenté ci-après. Les fonctions diffèrent suivant la source extérieure connectée. Pour plus de détails sur les fonctions, reportez-vous au mode d'emploi de la source extérieure.

Choix de la source extérieure comme source

- Appuyez sur **SOURCE** pour choisir **EXTERNAL** comme source.

Utilisation de base

Les fonctions attribuées aux opérations suivantes diffèrent suivant la source extérieure connectée. Pour plus de détails sur les fonctions, reportez-vous au mode d'emploi de la source extérieure connectée.

- Appuyez sur **BAND/ESC**.
- Appuyez sur **BAND/ESC** de façon prolongée.
- Poussez **MULTI-CONTROL** vers la gauche ou vers la droite.
- Poussez **MULTI-CONTROL** vers la gauche ou vers la droite et maintenez la pression pendant environ une seconde puis relâchez.
- Poussez **MULTI-CONTROL** vers le haut ou vers le bas.

Utilisation des fonctions attribuées aux touches 1 à 6

- 1 Appuyez sur **LIST**.
- 2 Utilisez **MULTI-CONTROL** pour choisir **1 KEY** à **6 KEY**.

Tournez pour changer entre **1 KEY** et **6 KEY** puis appuyez.

Opérations avancées

- 1 Appuyez sur **MULTI-CONTROL** pour afficher le menu principal.

- 2 Utilisez **MULTI-CONTROL** pour choisir **FUNCTION**.

Tournez pour changer l'option de menu. Appuyez pour sélectionner.

- 3 Tourner **MULTI-CONTROL** pour sélectionner la fonction.

FUNC1 (fonction 1)—**FUNC2** (fonction 2)—**FUNC3** (fonction 3)—**FUNC4** (fonction 4)—**AUTO/MANUAL** (auto/manuel)

- Vous pouvez également mettre **FUNC1** en service ou hors service en appuyant sur **S.Rtrv**.
- Vous pouvez également mettre **FUNC2** en service ou hors service en appuyant sur **RDM/iPod**.
- Vous pouvez également mettre **FUNC3** en service ou hors service en appuyant sur **RPT/LOCAL**.

Remarques

- Vous pouvez aussi sélectionner la fonction en appuyant sur **FUNCTION** de la télécommande.
- Appuyez sur **BACK** pour revenir à l'affichage précédent.
- Pour revenir au menu principal, appuyez de façon prolongée sur **BACK**.
- Appuyez sur **BAND/ESC** pour revenir à l'affichage ordinaire. 

Lecture de plages musicales sur l'iPod

Utilisation de base

Vous pouvez utiliser cet appareil pour commander un adaptateur interface pour iPod, vendu séparément.

● Avance ou retour rapide

Poussez **MULTI-CONTROL** vers la gauche ou vers la droite et maintenez la pression pendant environ une seconde puis relâchez.

● Sélectionner une plage

Poussez **MULTI-CONTROL** vers la gauche ou vers la droite.

Remarques

- Lisez les précautions relatives à l'iPod sur la page 117.
- Lorsque l'iPod est connecté à cet appareil, **PIONEER** (ou ✓ (une coche)) s'affiche sur l'iPod.
- Si un message d'erreur tel que **ERROR-11** s'affiche, reportez-vous à la page 113, *Messages d'erreur*.
- Quand le contact d'allumage est sur ACC ou ON, la batterie de l'iPod est chargée quand celui-ci est connecté à cet appareil.
- Lorsque l'iPod est connecté à cet appareil, il ne peut pas être mis en service ou hors service.
- Avant de connecter le connecteur de station d'accueil de cet appareil à l'iPod, déconnectez les écouteurs de l'iPod.
- L'iPod est mis hors service environ deux minutes après que le contact d'allumage est mis en position OFF (coupé).

Affichage d'informations textuelles sur l'iPod

L'opération est identique à celle de l'iPod connecté à l'interface USB de cet appareil. (Reportez-vous à la page 78, *Affichage d'informations textuelles sur l'iPod*.)

Recherche d'une plage musicale

L'opération est identique à celle de l'iPod connecté à l'interface USB de cet appareil. (Reportez-vous à la page 77, *Recherche d'une plage musicale*.)

Cependant, les catégories sélectionnables sont légèrement différentes. Les catégories sélectionnables sont

PLAYLISTS (listes de lecture)—**ARTISTS** (interprètes)—**ALBUMS** (albums)—**SONGS** (plages musicales)—**GENRES** (genres)

Remarque

Si une liste de lecture est sélectionnée, cet appareil indique d'abord la liste de lecture du nom de votre iPod. Ceci joue toutes les plages de votre iPod.

Fonction et utilisation

1 Appuyez sur MULTI-CONTROL pour afficher le menu principal.

2 Utilisez MULTI-CONTROL pour choisir FUNCTION.

Tournez pour changer l'option de menu. Appuyez pour sélectionner.

3 Tourner MULTI-CONTROL pour sélectionner la fonction.

REPEAT (répétition de la lecture)—**SHUFFLE** (lecture aléatoire)—**PAUSE** (pause)

Fonction et utilisation

L'utilisation de **REPEAT** est la même que celle de l'iPod connecté à l'interface USB de cet appareil.

L'utilisation de **PAUSE** est la même que celle du lecteur de CD intégré.

Nom de la fonction	Utilisation
REPEAT	Reportez-vous à la page 78, <i>Fonction et utilisation</i> .
PAUSE	Reportez-vous à la page 73, <i>Pause de la lecture</i> .

Accessoires disponibles



Remarques

- Vous pouvez aussi sélectionner la fonction en appuyant sur **FUNCTION** de la télécommande.
- Appuyez sur **BACK** pour revenir à l'affichage précédent.
- Pour revenir au menu principal, appuyez de façon prolongée sur **BACK**.
- Appuyez sur **BAND/ESC** pour revenir à l'affichage ordinaire.
- Si vous n'utilisez aucune fonction pendant environ 30 secondes, l'écran revient automatiquement à l'affichage ordinaire.

Lecture des plages musicales dans un ordre aléatoire (shuffle)

● Appuyez répétitivement sur RDM pour choisir le réglage désiré.

- **SONGS** – Lecture des plages musicales dans un ordre aléatoire à l'intérieur de la liste sélectionnée.
- **ALBUMS** – Lecture dans l'ordre de plages musicales à partir d'un album sélectionné au hasard.
- **OFF** – Annulation de la lecture aléatoire.
- Pour mettre la lecture aléatoire hors service, appuyez à nouveau sur **RDM**.



Remarque

Vous pouvez aussi effectuer cette opération dans le menu qui s'affiche en utilisant

MULTI-CONTROL

Audio Bluetooth

Opérations de base

Si vous connectez un adaptateur Bluetooth (par exemple CD-BTB200) à cet appareil, vous pouvez contrôler les lecteurs audio Bluetooth via la technologie sans fil Bluetooth.



Important

- Selon le lecteur audio Bluetooth connecté à cet appareil, les opérations disponibles avec cet appareil sont limitées aux deux niveaux suivants :
 - Niveau inférieur: Seule la lecture de plages musicales sur votre lecteur audio est possible.
 - Niveau supérieur: Lecture, pause, sélection de plages musicales, etc. sont possibles (toutes les opérations illustrées dans ce mode d'emploi).
- Comme il existe un certain nombre de lecteurs audio Bluetooth disponibles sur le marché, l'utilisation de votre lecteur audio Bluetooth avec cet appareil peut présenter une large gamme de variations. Référez-vous au mode d'emploi livré avec votre lecteur audio Bluetooth ainsi qu'au présent mode d'emploi pour utiliser votre lecteur sur cet appareil.
- Les informations sur les plages musicales (par exemple durée de lecture écoulée, titre de la plage, index de la plage, etc.) ne peuvent pas être affichées sur cet appareil.
- Quand vous écoutez des plages musicales sur votre lecteur audio Bluetooth, abstenez-vous autant que possible d'utiliser votre téléphone cellulaire. Si vous essayez d'utiliser votre téléphone cellulaire, le signal émis par celui-ci peut générer du bruit sur la lecture de la plage musicale.
- Quand vous parlez sur le téléphone cellulaire connecté à cet appareil via la technologie sans fil Bluetooth, le son de la lecture des plages de votre lecteur audio Bluetooth connecté à cet appareil est coupé.
- La lecture de la plage musicale se poursuit même si alors que vous l'écoutez sur votre lecteur audio Bluetooth vous basculez vers une autre source.

● Avance ou retour rapide

Poussez **MULTI-CONTROL** vers la gauche ou vers la droite et maintenez la pression pendant environ une seconde puis relâchez.

Accessoires disponibles

● Sélectionner une plage

Poussez **MULTI-CONTROL** vers la gauche ou vers la droite.

Remarques

- Pour avoir des détails sur le mode de fonctionnement, reportez-vous au mode d'emploi de l'adaptateur Bluetooth. Cette section donne de brèves informations sur le fonctionnement du lecteur audio Bluetooth avec cet appareil, qui diffèrent légèrement ou sont plus courtes que celles figurant dans le mode d'emploi de l'adaptateur Bluetooth.
- Même si votre lecteur audio ne contient pas de module Bluetooth, vous pouvez quand même le contrôler à partir de cet appareil via la technologie sans fil Bluetooth. Pour contrôler votre lecteur audio en utilisant cet appareil, connectez un produit équipé de la technologie sans fil Bluetooth (disponible sur le marché) à votre lecteur audio et connectez un adaptateur Bluetooth (par exemple CD-BTB200) à cet appareil.

Fonction et utilisation

1 Appuyez sur MULTI-CONTROL pour afficher le menu principal.

2 Utilisez MULTI-CONTROL pour choisir FUNCTION.

Tournez pour changer l'option de menu. Appuyez pour sélectionner.

3 Tourner MULTI-CONTROL pour sélectionner la fonction.

CONNECTION OPEN (connexion ouverte)—**DISCONNECT AUDIO** (déconnexion audio)—**PLAY** (Lecture)—**STOP** (Stop)—**PAUSE** (pause)—**DEVICE INFO** (informations sur l'appareil)

La fonction **PAUSE** est identique à celle du lecteur de CD intégré. (Reportez-vous à la page 73, *Pause de la lecture.*)

- Vous pouvez effectuer les mêmes opérations en poussant **MULTI-CONTROL** vers le haut ou vers les bas.

Remarques

- Vous pouvez aussi sélectionner la fonction en appuyant sur **FUNCTION** de la télécommande.
- Appuyez sur **BACK** pour revenir à l'affichage précédent.
- Pour revenir au menu principal, appuyez de façon prolongée sur **BACK**.
- Appuyez sur **BAND/ESC** pour revenir à l'affichage ordinaire.
- Si aucun lecteur audio Bluetooth n'est pas connecté à cet appareil, **CONNECTION OPEN** et **DEVICE INFO** apparaissent dans le menu des fonctions et les autres fonctions ne sont pas disponibles.
- Si un lecteur audio Bluetooth est connecté via un niveau supérieur, **CONNECTION OPEN** n'est pas affiché dans le menu des fonctions et les autres fonctions sont disponibles.
- Si le lecteur audio Bluetooth est connecté via le niveau inférieur, seuls **DISCONNECT AUDIO** et **DEVICE INFO** s'affichent dans le menu des fonctions.
- Si vous n'utilisez pas de fonctions hormis **CONNECTION OPEN** et **DISCONNECT AUDIO** dans un délai d'environ 30 secondes, l'écran revient automatiquement à l'affichage ordinaire.

Connexion d'un lecteur audio Bluetooth

1 Utilisez MULTI-CONTROL pour sélectionner CONNECTION OPEN dans le menu des fonctions.

2 Appuyez sur MULTI-CONTROL pour ouvrir la connexion.

ALWAYS WAITING s'affiche. Cet appareil est maintenant en attente de connexion à partir du lecteur audio Bluetooth.

Si votre lecteur audio Bluetooth est réglé pour recevoir une connexion sans fil Bluetooth, la connexion à cet appareil est établie automatiquement.

Accessoires disponibles



Remarque

Avant de pouvoir utiliser des lecteurs audio, vous devrez peut-être entrer le code PIN dans cet appareil. Si votre lecteur nécessite un code PIN pour établir une connexion, recherchez le code sur le lecteur ou sur la documentation qui l'accompagne. Reportez-vous à la page 88, *Saisie du code PIN pour la connexion sans fil Bluetooth*.

Lecture de plages musicales sur un lecteur audio Bluetooth

- 1 Utilisez **MULTI-CONTROL** pour sélectionner **PLAY** dans le menu des fonctions.
- 2 Appuyez sur **MULTI-CONTROL** pour commencer la lecture.

Arrêt de la lecture

- 1 Utilisez **MULTI-CONTROL** pour sélectionner **STOP** dans le menu des fonctions.
- 2 Appuyez sur **MULTI-CONTROL** pour arrêter la lecture.

Déconnexion d'un lecteur audio Bluetooth

- 1 Utilisez **MULTI-CONTROL** pour sélectionner **DISCONNECT AUDIO** dans le menu des fonctions.
- 2 Appuyez sur **MULTI-CONTROL** pour déconnecter le lecteur audio Bluetooth. **DISCONNECTED** s'affiche. Le lecteur audio Bluetooth est maintenant déconnecté de cet appareil.

Affichage de l'adresse BD (Bluetooth Device)

- 1 Utilisez **MULTI-CONTROL** pour sélectionner **DEVICE INFO** dans le menu des fonctions.

2 Appuyez sur **MULTI-CONTROL** pour afficher le mode de paramétrage.

3 Utilisez **MULTI-CONTROL** pour choisir le réglage désiré.

Tournez pour changer de réglage.

DEVICE NAME (Nom de l'appareil)—

BD ADDRESS (Affichage de l'adresse BD (Bluetooth Device))

Téléphone Bluetooth

Opérations de base

Si vous utilisez un adaptateur Bluetooth (par exemple CD-BTB200), vous pouvez connecter un téléphone cellulaire disposant de la technologie sans fil Bluetooth pour effectuer des appels mains libres sans fil, même pendant que vous conduisez.



Important

- Comme cet appareil est en attente d'une connexion avec votre téléphone cellulaire via la technologie sans fil Bluetooth, son utilisation avec le moteur arrêté peut entraîner l'épuisement de la batterie.
- Les opérations avancées qui requièrent votre attention, telles que composer des numéros sur le moniteur, utiliser l'annuaire, etc. sont interdites pendant que vous conduisez. Si vous devez effectuer ces opérations avancées, arrêtez votre véhicule dans un endroit sûr.



Remarques

- La courbe d'égalisation pour la source téléphone est prédéfinie.
- Quand vous sélectionnez la source téléphone, vous pouvez utiliser seulement **FADER/BALANCE** (réglage de l'équilibre sonore) dans le menu audio.

Réglage pour la téléphonie mains libres

Avant de pouvoir utiliser la fonction téléphonie mains libres, vous devez préparer l'appareil pour une utilisation avec votre téléphone cellulaire. Ceci implique d'établir une connexion sans fil Bluetooth entre l'appareil et votre téléphone, d'enregistrer votre téléphone sur l'appareil, et de régler le niveau du volume sonore.

1 Connexion

Pour des instructions détaillées sur la connexion de votre téléphone à cet appareil via la technologie sans fil Bluetooth, reportez-vous à la page 98, *Connexion d'un téléphone cellulaire*.

- Votre téléphone doit maintenant être connecté temporairement. Toutefois, pour tirer le meilleur profit de la technologie, nous vous recommandons d'enregistrer le téléphone sur cet appareil.

2 Enregistrement

Pour enregistrer votre téléphone connecté temporairement, reportez-vous à la page 99, *Enregistrement d'un téléphone cellulaire connecté*.

3 Réglage du volume

Régalez le volume de l'écouteur sur votre téléphone cellulaire à un niveau confortable. Une fois réglé, le niveau du volume est mémorisé dans l'appareil en tant que réglage par défaut.

- Le volume de la voix de l'appelant et le volume de la sonnerie peuvent varier en fonction du type de téléphone cellulaire.
- Si la différence entre le volume de la sonnerie et le volume de la voix de l'appelant est importante, le niveau de volume global peut devenir instable.
- Avant de déconnecter le téléphone cellulaire de l'appareil, assurez-vous de régler correctement le volume. Si le volume est réglé sur silencieux (niveau zéro) sur votre téléphone cellulaire, ce volume reste sur silencieux après la déconnexion de votre téléphone cellulaire.

Exécution d'un appel

Reconnaissance vocale

1 Appuyez sur **BAND/ESC** jusqu'à ce que **VOICE DIAL** apparaisse sur l'afficheur.

VOICE DIAL apparaît sur l'afficheur. Quand **VOICE DIAL ON** est affiché, la fonction reconnaissance vocale est prête.

- Si votre téléphone cellulaire ne dispose pas de la fonction reconnaissance vocale, **NO VOICE DIAL** s'affiche sur l'écran et l'opération n'est pas possible.

2 Prononcez le nom de votre contact.

Prise d'un appel

Réponse à ou rejet d'un appel entrant

● Réponse à un appel entrant

Quand un appel arrive, appuyez sur **MULTI-CONTROL**.

- Vous pouvez aussi effectuer cette opération en poussant **MULTI-CONTROL** vers le haut.

● Terminer un appel

Poussez **MULTI-CONTROL** vers le bas.

● Rejet d'un appel entrant

Quand un appel arrive, poussez **MULTI-CONTROL** vers le bas.



Remarques

- Si le mode privé est sélectionné sur le téléphone cellulaire, la téléphonie mains libres n'est pas utilisable.
- La durée estimée de l'appel est affichée (elle peut différer légèrement de la durée réelle de l'appel).

Fonctionnement d'un appel en attente

● Réponse à un appel en attente

Quand un appel arrive, appuyez sur **MULTI-CONTROL**.

- Vous pouvez aussi effectuer cette opération en poussant **MULTI-CONTROL** vers le haut.

Accessoires disponibles

● Terminer tous les appels

Poussez **MULTI-CONTROL** vers le bas.

● Basculer entre les appelants en attente

Appuyez sur **MULTI-CONTROL**.

- Vous pouvez aussi effectuer cette opération en poussant **MULTI-CONTROL** vers le haut.

● Rejet d'un appel en attente

Poussez **MULTI-CONTROL** vers le bas.

Remarques

- Pousser **MULTI-CONTROL** vers le bas termine tous les appels y compris les appels en attente.
- Pour terminer l'appel, vous et votre appelant doivent raccrocher le téléphone.

Introduction aux opérations avancées

1 Appuyez sur MULTI-CONTROL pour afficher le menu principal.

2 Utilisez MULTI-CONTROL pour choisir FUNCTION.

Tournez pour changer l'option de menu. Appuyez pour sélectionner.

3 Tourner MULTI-CONTROL pour sélectionner la fonction.

SEARCH PHONE (recherche et connexion)—**CONNECTION OPEN** (connexion ouverte)—**DISCONNECT PHONE** (déconnecter le téléphone)—**CONNECT PHONE** (connecter le téléphone)—**SET PHONE** (enregistrer le téléphone)—**DELETE PHONE** (supprimer le téléphone)—**PH BOOK TRANSFER** (transfert de l'annuaire)—**CLEAR MEMORY** (effacement de la mémoire)—**NUMBER DIAL** (appel par composition du numéro)—**REFUSE CALLS** (réglage du rejet automatique)—**AUTO ANSWER** (réglage de la réponse automatique)—**RING TONE** (sélection de la sonnerie)—**AUTO CONNECT** (réglage de la connexion automatique)—**ECHO CANCEL** (an-

nulation d'écho)—**DEVICE INFO** (informations sur l'appareil)

Si le téléphone n'est pas encore connecté

Les fonctions suivantes ne peuvent pas fonctionner.

- **DISCONNECT PHONE** (déconnecter le téléphone)
- **SET PHONE** (enregistrer le téléphone)
- **CLEAR MEMORY** (effacement de la mémoire)
- **NUMBER DIAL** (appel par composition du numéro)

Si le téléphone est connecté mais non encore enregistré

Les fonctions suivantes ne peuvent pas fonctionner.

- **SEARCH PHONE** (recherche et connexion)
- **CONNECTION OPEN** (connexion ouverte)
- **CONNECT PHONE** (connecter le téléphone)
- **CLEAR MEMORY** (effacement de la mémoire)

Si le téléphone est déjà connecté et enregistré

Les fonctions suivantes ne peuvent pas fonctionner.

- **SEARCH PHONE** (recherche et connexion)
- **CONNECTION OPEN** (connexion ouverte)
- **CONNECT PHONE** (connecter le téléphone)
- **SET PHONE** (enregistrer le téléphone)

Remarques

- Vous pouvez aussi sélectionner la fonction en appuyant sur **FUNCTION** de la télécommande.
- Appuyez sur **BACK** pour revenir à l'affichage précédent.
- Pour revenir au menu principal, appuyez de façon prolongée sur **BACK**.
- Appuyez sur **BAND/ESC** pour revenir à l'affichage des conditions de lecture.
- La fonction **DEVICE INFO** est identique à celle du lecteur audio Bluetooth. (Reportez-vous à la page 95, *Affichage de l'adresse BD (Bluetooth Device)*.)

Accessoires disponibles

- Si un téléphone cellulaire est connecté à cet appareil via la technologie sans fil Bluetooth avec HSP (Head Set Profile), les fonctions **CLEAR MEMORY** et **NUMBER DIAL** ne peuvent pas être sélectionnées.
- Si vous n'utilisez pas de fonctions hormis **SEARCH PHONE**, **CONNECTION OPEN**, **CONNECT PHONE**, **PH BOOK TRANSFER**, **DISCONNECT PHONE**, **NUMBER DIAL** et **CLEAR MEMORY** dans un délai d'environ 30 secondes, l'écran revient automatiquement à l'affichage ordinaire.

Connexion d'un téléphone cellulaire

Recherche des téléphones cellulaires disponibles

1 Utilisez MULTI-CONTROL pour sélectionner SEARCH PHONE dans le menu des fonctions.

2 Appuyez sur MULTI-CONTROL pour rechercher les téléphones cellulaires disponibles.

Pendant la recherche, **SEARCHING** clignote. Quand l'appareil trouve des téléphones cellulaires équipés de la technologie sans fil Bluetooth, le nom d'appareil de ces téléphones (ou **NAME NOT FOUND** si le nom ne peut pas être obtenu) s'affiche.

- Si l'appareil ne trouve aucun téléphone cellulaire disponible, **NOT FOUND** est affiché.

3 Poussez MULTI-CONTROL pour sélectionner le nom du téléphone que vous voulez connecter.

- Vous pouvez effectuer les mêmes opérations en poussant **MULTI-CONTROL** vers le haut ou vers les bas.

4 Appuyez sur MULTI-CONTROL pour connecter le téléphone cellulaire sélectionné.

Pendant la connexion, **CONNECTING** clignote. Pour achever la connexion, vérifiez le nom de l'appareil (**PIONEER BT UNIT**) et entrez le code

de liaison sur votre téléphone cellulaire. Si la connexion est établie, **CONNECTED** s'affiche.

- Par défaut, le code de liaison est fixé à **0000**. Vous pouvez changer ce code dans les réglages initiaux. Reportez-vous à la page 88, *Saisie du code PIN pour la connexion sans fil Bluetooth*.

Utilisation d'un téléphone cellulaire pour établir une connexion

1 Utilisez MULTI-CONTROL pour sélectionner CONNECTION OPEN dans le menu des fonctions.

2 Appuyez sur MULTI-CONTROL pour ouvrir la connexion.

ALWAYS WAITING clignote et l'appareil est maintenant en attente de connexion à partir d'un téléphone cellulaire.

3 Utilisez le téléphone cellulaire pour le connecter à cet appareil.

- Par défaut, le code de liaison est fixé à **0000**. Vous pouvez changer ce code dans les réglages initiaux. Reportez-vous à la page 88, *Saisie du code PIN pour la connexion sans fil Bluetooth*.

Accessoires disponibles

Déconnexion d'un téléphone cellulaire

- 1 Utilisez **MULTI-CONTROL** pour sélectionner **DISCONNECT PHONE** dans le menu des fonctions.

Le nom d'appareil du téléphone connecté apparaît sur l'écran.

- 2 Appuyez sur **MULTI-CONTROL** pour déconnecter un téléphone cellulaire de cet appareil.

Quand la déconnexion est réalisée, **DISCONNECTED** s'affiche.

Enregistrement d'un téléphone cellulaire connecté

- 1 Utilisez **MULTI-CONTROL** pour sélectionner **SET PHONE** dans le menu des fonctions.

- 2 Appuyez sur **MULTI-CONTROL** pour afficher le mode de paramétrage.

- 3 Tournez **MULTI-CONTROL** pour sélectionner une affectation d'enregistrement.

P1 (téléphone utilisateur 1)—**P2** (téléphone utilisateur 2)—**P3** (téléphone utilisateur 3)—**G1** (téléphone invité 1)—**G2** (téléphone invité 2)

- Vous pouvez effectuer les mêmes opérations en poussant **MULTI-CONTROL** vers le haut ou vers les bas.
- Lorsque vous sélectionnez chacune des affectations, vous pouvez voir si un téléphone est déjà enregistré pour cette affectation ou non. Si l'affectation est vacante, **NO DATA** s'affiche. Si l'affectation est déjà prise, le nom de l'appareil s'affiche. Pour remplacer l'affectation par un nouveau téléphone, supprimez d'abord l'affectation actuelle. Pour avoir plus des instructions plus détaillées, reportez-vous à cette page, *Suppression d'un téléphone enregistré*.

- 4 Appuyez sur **MULTI-CONTROL** pour enregistrer le téléphone connecté actuellement.

Quand l'enregistrement est terminé, **REG COMPLETED** s'affiche.

- Si l'enregistrement échoue, **REG ERROR** s'affiche. Dans ce cas, revenez à l'étape 1 et réessayez.

Suppression d'un téléphone enregistré

- 1 Utilisez **MULTI-CONTROL** pour sélectionner **DELETE PHONE** dans le menu des fonctions.

- 2 Appuyez sur **MULTI-CONTROL** pour afficher le mode de paramétrage.

- 3 Tournez **MULTI-CONTROL** pour sélectionner une affectation d'enregistrement.

P1 (téléphone utilisateur 1)—**P2** (téléphone utilisateur 2)—**P3** (téléphone utilisateur 3)—**G1** (téléphone invité 1)—**G2** (téléphone invité 2)

- Vous pouvez effectuer les mêmes opérations en poussant **MULTI-CONTROL** vers le haut ou vers les bas.
- Si l'affectation est vide, **NO DATA** s'affiche et l'opération n'est pas possible.

- 4 Appuyez sur **MULTI-CONTROL** pour afficher l'écran de confirmation.

- 5 Tournez **MULTI-CONTROL** pour choisir **DELETE OK? :YES**.

Le téléphone en cours de suppression est maintenant en attente.

- Pour annuler, sélectionnez **DELETE OK? :NO**.

- 6 Appuyez sur **MULTI-CONTROL** pour supprimer le téléphone.

Quand le téléphone est supprimé, **DELETED** s'affiche.

Connexion à un téléphone cellulaire enregistré

Connexion manuelle à un téléphone enregistré

1 Utilisez **MULTI-CONTROL** pour sélectionner **CONNECT PHONE** dans le menu des fonctions.

2 Appuyez sur **MULTI-CONTROL** pour afficher le mode de paramétrage.

3 Tournez **MULTI-CONTROL** pour sélectionner une affectation d'enregistrement.

P1 (téléphone utilisateur 1)—**P2** (téléphone utilisateur 2)—**P3** (téléphone utilisateur 3)—**G1** (téléphone invité 1)—**G2** (téléphone invité 2)

- Vous pouvez effectuer les mêmes opérations en poussant **MULTI-CONTROL** vers le haut ou vers les bas.

- Si l'affectation est vide, **NO DATA** s'affiche et l'opération n'est pas possible.

4 Appuyez sur **MULTI-CONTROL** pour connecter le téléphone cellulaire sélectionné.

Pendant la connexion, **CONNECTING** s'affiche. Quand la connexion est terminée, **CONNECTED** s'affiche.

Connexion automatique à un téléphone enregistré

1 Utilisez **MULTI-CONTROL** pour sélectionner **AUTO CONNECT** dans le menu des fonctions.

2 Appuyez sur **MULTI-CONTROL** pour activer la connexion automatique.

Si votre téléphone cellulaire est prêt à prendre en charge une connexion sans fil Bluetooth, la connexion à cet appareil est établie automatiquement.

- Appuyez à nouveau sur **MULTI-CONTROL** pour désactiver la connexion automatique.

Utilisation de l'Annuaire

Transfert des entrées dans l'Annuaire

L'Annuaire peut contenir jusqu'à 500 entrées. 300 pour l'Utilisateur 1, 150 pour l'Utilisateur 2 et 50 pour l'Utilisateur 3.

1 Utilisez **MULTI-CONTROL** pour sélectionner **PH BOOK TRANSFER** dans le menu des fonctions.

2 Appuyez sur **MULTI-CONTROL** pour afficher l'écran de confirmation. **TRANSFER:YES** apparaît sur l'afficheur.

3 Appuyez sur **MULTI-CONTROL** pour passer en mode attente de transfert d'annuaire.

4 Utilisez le téléphone cellulaire pour effectuer le transfert d'annuaire.

Effectuez le transfert d'annuaire en utilisant le téléphone cellulaire. Pour plus de détails, référez-vous au mode d'emploi fourni avec votre téléphone cellulaire.

- L'écran affiche le nombre d'entrées transférées et le nombre total d'entrées à transférer.

5 **DATA TRANSFERRED** s'affiche et le transfert de l'annuaire est terminé.

Appel d'un numéro de l'Annuaire



Important

Lorsque vous effectuez cette opération, assurez-vous de garer votre véhicule et de mettre le frein à main.

Après avoir trouvé dans l'Annuaire le numéro que vous voulez appeler, vous pouvez sélectionner l'entrée et effectuer l'appel.

1 Appuyez sur **LIST** pour afficher l'Annuaire.

2 Appuyez sur **MULTI-CONTROL** pour afficher **ABC SEARCH**.

Accessoires disponibles

3 Poussez MULTI-CONTROL pour sélectionner la première lettre du nom que vous recherchez.

4 Appuyez sur MULTI-CONTROL pour afficher une entrée.

L'écran affiche la première entrée de l'Annuaire commençant par cette lettre (par exemple "Ben", "Brian" et "Burt" quand "B" est sélectionné).

5 Tournez MULTI-CONTROL pour sélectionner l'entrée à appeler.

6 Appuyez sur MULTI-CONTROL pour afficher un numéro.

7 Tournez MULTI-CONTROL pour sélectionner le numéro de téléphone à appeler.

- Si un numéro de téléphone est saisi dans une entrée, cette opération n'est pas disponible.
- Si vous voulez revenir en arrière et sélectionner une autre entrée, appuyez sur **BACK**.

8 Appuyez sur MULTI-CONTROL pour effectuer un appel.

- Appuyez de façon prolongée sur **MULTI-CONTROL** pour basculer sur l'écran de suppression de l'annuaire. Pour les détails, reportez-vous à la page suivante, *Effacement de la mémoire*.

Utilisation de l'Historique des appels



Important

Lorsque vous effectuez cette opération, assurez-vous de garer votre véhicule et de mettre le frein à main.

Les 12 appels les plus récents effectués (composés), reçus et manqués sont enregistrés dans l'Historique des appels. Vous pouvez parcourir l'Historique des appels et appeler des numéros à partir de celui-ci.

1 Appuyez sur LIST pour afficher la liste.

2 Tournez MULTI-CONTROL pour sélectionner une liste.

Annuaire—**MISSED CALLS** (appel manqué)—**DIALED CALLS** (appel composé)—**RECEIVED CALLS** (appel reçu)

- Pour plus de détails sur la liste de l'Annuaire, reportez-vous à la page précédente, *Utilisation de l'Annuaire*.
- Si aucun numéro de téléphone n'est stocké dans la liste sélectionnée, **NO DATA** s'affiche.

3 Appuyez sur MULTI-CONTROL pour afficher une liste de noms enregistré.

4 Tournez MULTI-CONTROL pour sélectionner un numéro de téléphone.

- Si le numéro est déjà dans l'Annuaire, le nom est affiché.
- Vous pouvez aussi changer de numéro de téléphone en poussant **MULTI-CONTROL** vers le haut ou vers le bas.

5 Appuyez sur MULTI-CONTROL pour effectuer un appel.

- Pour un appel international, appuyez de façon prolongée sur **MULTI-CONTROL** pour ajouter + au numéro de téléphone.

Exécution d'un appel par saisie d'un numéro de téléphone



Important

Lorsque vous effectuez cette opération, assurez-vous de garer votre véhicule et de mettre le frein à main.

1 Utilisez MULTI-CONTROL pour sélectionner NUMBER DIAL dans le menu des fonctions.

2 Appuyez sur MULTI-CONTROL pour afficher l'écran de saisie du numéro.

Accessoires disponibles

3 Tournez **MULTI-CONTROL** pour sélectionner un numéro.

- Vous pouvez effectuer les mêmes opérations en poussant **MULTI-CONTROL** vers le haut ou vers les bas.

4 Appuyez sur **MULTI-CONTROL** pour placer le curseur sur la position suivante.

- Vous pouvez entrer un maximum de 24 chiffres.

5 Quand vous avez terminé la saisie du numéro, appuyez sur **MULTI-CONTROL** de façon prolongée pour passer l'appel.

La confirmation de l'appel s'affiche.

- Si un numéro de téléphone à 24 chiffres est saisi, appuyez sur **MULTI-CONTROL**. Appuyez ensuite sur **MULTI-CONTROL** de façon prolongée pour passer un appel.

Effacement de la mémoire

1 Utilisez **MULTI-CONTROL** pour sélectionner **CLEAR MEMORY** dans le menu des fonctions.

2 Appuyez sur **MULTI-CONTROL** pour afficher le mode de paramétrage.

3 Tournez **MULTI-CONTROL** pour sélectionner un élément.

PHONE BOOK (annuaire)—**MISSED** (historique des appels manqués)—**DIALED** (historique des appels composés)—**RECEIVED** (historique des appels reçus)—**ALL** (effacer toute la mémoire)

- Si vous voulez effacer la totalité de l'Annuaire et les historiques des appels composés/reçus/manqués, choisissez **ALL**.
- Si le téléphone invité est connecté à cet appareil via la technologie sans fil Bluetooth, **PHONE BOOK** ne peut pas être sélectionné.

4 Appuyez sur **MULTI-CONTROL** pour décider de l'élément que vous voulez supprimer.

5 Tournez **MULTI-CONTROL** pour choisir **CLEAR MEMORY:YES**.

L'effacement de la mémoire est maintenant en attente.

- Pour annuler, sélectionnez **CLEAR MEMORY:NO**.

6 Appuyez sur **MULTI-CONTROL** pour effacer la mémoire.

Pendant la suppression, **CLEARING** s'affiche. Une fois les données de l'élément sélectionné supprimées, **CLEARED** s'affiche.

Paramétrage du rejet automatique

1 Utilisez **MULTI-CONTROL** pour sélectionner **REFUSE CALLS** dans le menu des fonctions.

2 Appuyez sur **MULTI-CONTROL** pour activer le rejet automatique des appels.

- Appuyez à nouveau sur **MULTI-CONTROL** pour désactiver le rejet automatique des appels.

Réglage de la réponse automatique

1 Utilisez **MULTI-CONTROL** pour sélectionner **AUTO ANSWER** dans le menu des fonctions.

2 Appuyez sur **MULTI-CONTROL** pour activer la réponse automatique.

- Appuyez à nouveau sur **MULTI-CONTROL** pour désactiver la fonction réponse automatique.

Mise en service ou hors service de la sonnerie

1 Utilisez **MULTI-CONTROL** pour sélectionner **RING TONE** dans le menu des fonctions.

2 Appuyez sur **MULTI-CONTROL** pour mettre la sonnerie en service.

- Appuyez à nouveau sur **MULTI-CONTROL** pour mettre la sonnerie hors service.

Accessoires disponibles

Annulation d'écho et réduction de bruit

1 Utilisez **MULTI-CONTROL** pour sélectionner **ECHO CANCEL** dans le menu des fonctions.

2 Appuyez sur **MULTI-CONTROL** pour mettre l'annulation d'écho en service.

- Appuyez à nouveau sur **MULTI-CONTROL** pour mettre l'annulation d'écho hors service. 

Syntoniseur XM

Écoute de la radio satellite XM

Vous pouvez utiliser cet appareil pour commander un syntoniseur satellite numérique XM (GEX-P920XM), vendu séparément.

Pour avoir des détails sur ce mode de fonctionnement, reportez-vous aux modes d'emploi du syntoniseur XM. Cette section donne des informations sur les opérations XM avec cet appareil qui diffèrent de celles qui sont décrites dans le mode d'emploi du syntoniseur XM.

- Avec cet appareil, vous pouvez utiliser deux fonctions supplémentaires : la sélection directe d'un canal XM et la liste des canaux présélectionnés.

● Sélectionnez une gamme XM.

Appuyez sur **BAND/ESC**.

- La gamme peut être sélectionnée parmi **XM-1**, **XM-2** ou **XM-3**.

● Sélectionnez un canal.

Poussez **MULTI-CONTROL** vers la gauche ou vers la droite.

- Si vous poussez de façon prolongée **MULTI-CONTROL** vers la gauche ou vers la droite, vous pouvez augmenter ou diminuer le numéro de canal de façon continue.
- Vous pouvez aussi effectuer un accord dans une catégorie de canaux désirée. (Reportez-vous à la page suivante, *Sélection d'un canal dans la catégorie de canal*.)

Changement de l'affichage XM

- Appuyez sur **DISP** pour changer l'affichage XM.

Mise en mémoire et rappel des stations d'émission

Vous pouvez facilement mettre en mémoire jusqu'à six stations d'émission pour les rappeler ultérieurement.

- Vous pouvez mettre en mémoire six stations pour chaque gamme.

1 Appuyez sur **LIST**.

L'écran de présélection s'affiche.

2 Utilisez **MULTI-CONTROL** pour enregistrer la station sélectionnée en mémoire.

Tournez pour changer le numéro présélectionné. Appuyez de façon prolongée pour enregistrer.

Le numéro de présélection XM que vous avez choisi clignote, puis reste allumé. La station sélectionnée a été mise en mémoire.

3 Utilisez **MULTI-CONTROL** pour choisir la station désirée.

Tournez pour changer de station, appuyez pour sélectionner.

- Vous pouvez aussi changer de station en poussant **MULTI-CONTROL** vers le haut ou vers le bas.
- Si vous ne réglez aucun paramètre de la liste pendant environ 30 secondes, l'écran revient automatiquement à l'affichage ordinaire.



Remarque

Vous pouvez aussi rappeler les stations mises en mémoire dans les numéros de présélection en poussant **MULTI-CONTROL** vers le haut ou vers le bas.

Changement du mode de sélection du canal XM

Vous disposez de deux méthodes pour sélectionner un canal : par numéro et par catégorie. Quand vous sélectionnez par numéro, des canaux appartenant à n'importe quelle catégorie peuvent être sélectionnés. Sélectionnez par catégorie pour restreindre votre recherche aux seuls canaux d'une catégorie particulière.

- Appuyez de façon répétée sur **SAT MODE** pour choisir le réglage de sélection du canal désiré.

MODE CH NUMBER (réglage de sélection par numéro de canal)—**MODE CATEGORY** (réglage de sélection par catégorie de canaux)

- Si vous n'utilisez pas la fonction pendant environ 30 secondes, l'écran revient automatiquement à l'affichage des canaux.



Remarque

Vous pouvez aussi effectuer cette opération dans le menu qui s'affiche en utilisant **MULTI-CONTROL**.

Sélection d'un canal dans la catégorie de canal

- 1 Sélectionnez **MODE CATEGORY** pour les réglages de sélection des canaux.

Reportez-vous à cette page, *Changement du mode de sélection du canal XM*.

- 2 Poussez **MULTI-CONTROL** vers le haut ou vers le bas pour sélectionner la catégorie de canal désirée..

- 3 Poussez **MULTI-CONTROL** vers la gauche ou vers la droite pour sélectionner le canal désiré dans la catégorie de canal sélectionnée.

Affichage de l'ID de la radio

Réglage de la sélection du numéro de canal

Si vous sélectionnez **CH 000**, le code ID est affiché.

- Poussez **MULTI-CONTROL** vers la gauche ou vers la droite pour sélectionner **CH 000**.

Réglage de la sélection de la catégorie de canal

RADIO ID est fourni comme catégorie de canal pour afficher le code ID.

- Poussez **MULTI-CONTROL** vers le haut ou vers le bas pour sélectionner **RADIO ID** dans la catégorie de canal..

- Si vous sélectionnez un autre canal, l'affichage du code ID est annulé.
- L'affichage du code ID affiche répétitivement **RADIO ID** et le code ID alternativement. □

Syntoniseur Radio Satellite SIRIUS

Écoute de la radio satellite SIRIUS

Vous pouvez utiliser cet appareil pour commander un syntoniseur Radio Satellite SIRIUS, vendu séparément.

Quand le syntoniseur SIRIUS est utilisé avec cet appareil, certaines opérations peuvent différer légèrement de celles qui sont décrites dans le mode d'emploi du SIRIUS. Ce mode d'emploi donne des informations sur ces points de différence. Pour toute autre information sur l'utilisation du syntoniseur SIRIUS, veuillez vous reporter au mode d'emploi de celui-ci.

- **Sélection d'une bande SIRIUS.**

La gamme peut être sélectionnée parmi **SR-1**, **SR-2** ou **SR-3**.

Accessoires disponibles

● Sélectionnez un canal.

Poussez **MULTI-CONTROL** vers la gauche ou vers la droite.

- Si vous poussez de façon prolongée **MULTI-CONTROL** vers la gauche ou vers la droite, vous pouvez augmenter ou diminuer le numéro de canal de façon continue.
- Vous pouvez aussi effectuer un accord dans une catégorie de canaux désirée. (Reportez-vous à la page suivante, *Sélection d'un canal dans la catégorie de canal.*)

Remarque

Quand vous changez de source pour choisir le syntoniseur SIRIUS ou sélectionnez un canal, quelques secondes peuvent s'écouler avant que vous puissiez entendre quelque chose pendant que l'appareil acquiert et traite le signal satellite.

Changement de l'affichage SIRIUS

● Appuyez sur DISP pour changer d'affichage SIRIUS.

Chaque pression sur **DISP** modifie l'affichage SIRIUS dans l'ordre suivant :

Nom du canal—Nom de la catégorie—Nom de l'interprète—Titre de la plage/titre du programme—Nom du compositeur

- Vous pouvez faire défiler l'information textuelle vers la gauche en appuyant de façon prolongée sur **DISP**.

Mise en mémoire et rappel des stations d'émission

Vous pouvez facilement mettre en mémoire jusqu'à six stations d'émission pour les rappeler ultérieurement.

- Vous pouvez mettre en mémoire six stations pour chaque gamme.

1 Appuyez sur LIST.

L'écran de présélection s'affiche.

2 Utilisez MULTI-CONTROL pour enregistrer la station sélectionnée en mémoire.

Tournez pour changer le numéro présélectionné. Appuyez de façon prolongée pour enregistrer.

Le numéro de présélection SIRIUS que vous avez choisi clignote, puis reste allumé. La station sélectionnée a été mise en mémoire.

3 Utilisez MULTI-CONTROL pour choisir la station désirée.

Tournez pour changer de station, appuyez pour sélectionner.

- Vous pouvez aussi changer de station en poussant **MULTI-CONTROL** vers le haut ou vers le bas.
- Si vous ne réglez aucun paramètre de la liste pendant environ 30 secondes, l'écran revient automatiquement à l'affichage ordinaire.

Remarque

Vous pouvez aussi rappeler les stations mises en mémoire dans les numéros de présélection en poussant **MULTI-CONTROL** vers le haut ou vers le bas.

Introduction aux opérations avancées

1 Appuyez sur MULTI-CONTROL pour afficher le menu principal.

2 Utilisez MULTI-CONTROL pour choisir FUNCTION.

Tournez pour changer l'option de menu. Appuyez pour sélectionner.

3 Tourner MULTI-CONTROL pour sélectionner la fonction.

CH SELECT MODE (réglage du mode de sélection du canal)—**TEAM SETTING** (paramétrage de l'équipe)—**GAME ALERT** (paramétrage de l'alerte match)—**GAME INFO** (informations sur les matchs)

- Vous pouvez effectuer les mêmes opérations en poussant **MULTI-CONTROL** vers le haut ou vers les bas.

**Remarques**

- Vous pouvez aussi effectuer cette opération en appuyant sur **FUNCTION** sur le boîtier de télécommande.
- Pour revenir à l'affichage précédent, appuyez sur **BACK**.
- Pour revenir au menu principal, appuyez de façon prolongée sur **BACK**.
- Appuyez sur **BAND/ESC** pour revenir à l'affichage ordinaire.

Choix du mode de sélection du canal SIRIUS

Vous disposez de deux méthodes pour sélectionner un canal : par numéro et par catégorie. Quand vous sélectionnez par numéro, des canaux appartenant à n'importe quelle catégorie peuvent être sélectionnés. Sélectionnez par catégorie pour restreindre votre recherche aux seuls canaux d'une catégorie particulière.

- **Appuyez de façon répétée sur SAT MODE pour choisir le réglage de sélection du canal désiré.**
MODE CH NUMBER (réglage de sélection par numéro de canal)—**MODE CATEGORY** (réglage de sélection par catégorie de canaux)

**Remarque**

Vous pouvez aussi effectuer cette opération dans le menu qui s'affiche en utilisant **MULTI-CONTROL**.

Sélection d'un canal dans la catégorie de canal**1 Sélectionnez les réglages de sélection des canaux pour MODE CATEGORY.**

Reportez-vous à cette page, *Sélection d'un canal dans la catégorie de canal*.

2 Poussez MULTI-CONTROL vers le haut ou vers le bas pour sélectionner la catégorie de canal désirée..**3 Poussez MULTI-CONTROL vers la gauche ou vers la droite pour sélectionner le canal désiré dans la catégorie de canal sélectionnée.****Utilisation de la fonction Alerte Match**

Vous pouvez utiliser cette fonction seulement quand SIR-PNR2/SIR-PNR2C est connecté à cet appareil.

Cet appareil peut vous alerter quand des matchs auxquels participent vos équipes favorites sont sur le point de démarrer. Pour utiliser cette fonction vous devez définir à l'avance une alerte match pour les équipes.

Sélection des équipes pour l'Alerte Match

- 1 Utilisez MULTI-CONTROL pour sélectionner TEAM SETTING dans le menu des fonctions.**
- 2 Appuyez sur MULTI-CONTROL pour afficher l'écran des réglages.**
- 3 Appuyez sur MULTI-CONTROL pour sélectionner la ligue désirée.**
- 4 Tournez MULTI-CONTROL pour sélectionner l'équipe désirée.**
 - Vous pouvez effectuer les mêmes opérations en poussant **MULTI-CONTROL** vers le haut ou vers les bas.
- 5 Appuyez sur MULTI-CONTROL de façon prolongée pour mettre l'alerte match sur l'équipe sélectionnée en service.**

La fonction alerte match commencera sur cette équipe.

- Quand vous avez déjà sélectionné 12 équipes, **FULL** s'affiche et aucune sélection d'équipe additionnelle n'est possible. Dans ce cas, supprimez d'abord la sélection d'équipe et réessayez.

Accessoires disponibles

6 Répétez ces étapes pour sélectionner d'autres équipes.

Vous pouvez sélectionner jusqu'à 12 équipes.

Mise en service ou hors service de l'Alerte Match

Après avoir effectué les sélections d'équipes, vous devez mettre en service la fonction Alerte Match.

- En réglage par défaut, la fonction Alerte Match est en service.

1 Utilisez MULTI-CONTROL pour sélectionner GAME ALERT dans le menu des fonctions.

2 Maintenez la pression sur MULTI-CONTROL pour mettre la fonction Alerte Match en service.

La fonction Alerte Match est maintenant en service.

- Pour mettre la fonction Alerte Match hors service, appuyez à nouveau de façon prolongée sur **MULTI-CONTROL**.

Quand le match de l'équipe sélectionnée commence

Quand un match de l'équipe sélectionnée est sur le point de commencer (ou est en cours) sur une autre station, une alerte de match **GAME ALERT** est affichée. Appuyez sur **MULTI-CONTROL** de façon prolongée pour basculer sur cette station, et vous pouvez écouter le match.

- Si vous n'utilisez pas la fonction dans un délai d'environ 10 secondes, l'afficheur revient à l'affichage précédent.

Affichage des informations sur les matchs

Si des matchs des équipes sélectionnées sont en cours, vous pouvez afficher les informations relatives aux matchs et vous accorder sur les canaux qui les diffusent.

Vous pouvez afficher les informations relatives aux matchs tout en profitant du son de la station sur laquelle vous êtes accordé. Vous pouvez aussi passer sur le canal qui diffuse les matchs quand vous le souhaitez.

1 Utilisez MULTI-CONTROL pour sélectionner GAME INFO dans le menu des fonctions.

Les informations sur les matchs des équipes sélectionnées s'affichent.

2 Poussez MULTI-CONTROL vers le haut ou vers le bas pour sélectionner un match.

Le match est affiché, suivi d'informations plus détaillées sur ce match.

- Le score du match sera mis à jour automatiquement.

3 Appuyez sur MULTI-CONTROL pour passer sur cette station et écouter le match.

Remarques

- Si vous n'avez effectué aucune sélection d'équipes, **NOT SET** s'affiche.
- Quand aucun match impliquant vos équipes favorites n'est en cours, **NO GAME** est affiché.

Affichage de l'ID de la radio

Si vous sélectionnez **CH 000**, le code ID est affiché.

- Poussez **MULTI-CONTROL** vers la gauche ou vers la droite pour sélectionner **CH 000**.

Remarque

Pour sélectionner **CH 000**, positionnez le réglage de sélection des canaux sur **MODE CH NUMBER**. Pour des informations sur le réglage de sélection des canaux, reportez-vous à la page précédente, *Choix du mode de sélection du canal SIRIUS*. 

Lecteur de CD à chargeur

Opérations de base

Vous pouvez utiliser cet appareil pour commander un lecteur de CD à chargeur, vendu séparément.

- *Seules les fonctions mentionnées dans ce mode d'emploi sont prises en compte par les lecteurs de CD à chargeur 50 disques.*
- *Cet appareil n'est pas conçu pour utiliser les fonctions de liste des titres de disques avec un lecteur de CD à chargeur de 50 disques. Pour des informations sur les fonctions de listes des titres de disques, reportez-vous à la page 111, Choix d'un disque à partir de la liste des titres de disques.*

● Sélectionner un disque

Poussez **MULTI-CONTROL** vers le haut ou vers le bas.

● Avance ou retour rapide

Poussez **MULTI-CONTROL** vers la gauche ou vers la droite et maintenez la pression pendant environ une seconde puis relâchez.

● Sélectionner une plage

Poussez **MULTI-CONTROL** vers la gauche ou vers la droite.



Remarques

- **READY** s'affiche quand le lecteur de CD à chargeur a terminé les opérations préalables à la lecture.
- Si un message d'erreur tel que **ERROR-11** s'affiche, reportez-vous au mode d'emploi du lecteur de CD à chargeur.
- L'indication **NO DISC** s'affiche si le lecteur de CD à chargeur ne contient aucun disque.

Utilisation des fonctions CD TEXT

Vous ne pouvez utiliser ces fonctions que si le lecteur de CD à chargeur est compatible avec CD TEXT.

L'utilisation est la même que celle du lecteur de CD intégré.

Reportez-vous à la page 70, Affichage d'informations textuelles sur le disque.

Introduction aux opérations avancées

*Vous ne pouvez utiliser **COMP/DBE** (compression et DBE) qu'avec un lecteur de CD à chargeur qui supporte ces fonctions.*

1 Appuyez sur MULTI-CONTROL pour afficher le menu principal.

2 Utilisez MULTI-CONTROL pour choisir FUNCTION.

Tournez pour changer l'option de menu. Appuyez pour sélectionner.

3 Tourner MULTI-CONTROL pour sélectionner la fonction.

REPEAT (répétition de la lecture)—**RANDOM** (lecture aléatoire)—**SCAN** (examen du disque)—**PAUSE** (pause)—**COMP/DBE** (compression et DBE)—**ITS PLAY** (lecture ITS)—**ITS MEMORY** (programmation ITS)—**TITLE INPUT** (entrée du titre du disque)

- Si vous n'utilisez pas de fonctions hormis **ITS MEMORY** et **TITLE INPUT** dans un délai d'environ 30 secondes, l'écran revient automatiquement à l'affichage ordinaire.

- Quand vous lisez un disque CD TEXT sur un lecteur de CD à chargeur compatible CD TEXT, vous ne pouvez pas passer à **TITLE INPUT**. Sur un disque CD TEXT, le titre du disque est déjà enregistré.

Fonction et utilisation

L'utilisation de **REPEAT**, **RANDOM**, **SCAN**, **PAUSE**, **COMP/DBE** et **TITLE INPUT** est essentiellement la même que celle du lecteur de CD intégré.

Accessoires disponibles

Nom de la fonction	Utilisation
REPEAT	<p>Reportez-vous à la page 72. <i>Sélection d'une étendue de répétition de lecture.</i></p> <p>Cependant, les étendues de répétition de la lecture que vous pouvez sélectionner diffèrent de celles du lecteur de CD intégré. Les étendues de répétition de la lecture du lecteur de CD à chargeur sont comme indiqué :</p> <ul style="list-style-type: none"> • MCD – Répétition de tous les disques que contient le lecteur de CD à chargeur • TRACK – Répétition de la plage en cours de lecture seulement • DISC – Répétition du disque en cours de lecture
RANDOM	<p>Reportez-vous à la page 72. <i>Écoute des plages musicales dans un ordre aléatoire.</i></p>
SCAN	<p>Reportez-vous à la page 72. <i>Examen du contenu des dossiers et des plages.</i></p>
PAUSE	<p>Reportez-vous à la page 73. <i>Pause de la lecture.</i></p>
TITLE INPUT	<p>Reportez-vous à la page 73. <i>Saisie des titres de disque.</i></p>



Remarques

- Vous pouvez aussi sélectionner la fonction en appuyant sur **FUNCTION** de la télécommande.
- Appuyez sur **BACK** pour revenir à l'affichage précédent.
- Pour revenir au menu principal, appuyez de façon prolongée sur **BACK**.
- Appuyez sur **BAND/ESC** pour revenir à l'affichage des conditions de lecture.
- Si vous choisissez un autre disque pendant la répétition de la lecture, l'étendue de répétition changera en **MCD**.
- Si pendant la répétition **TRACK**, vous recherchez une plage musicale ou commandez une avance rapide ou un retour rapide, l'étendue de répétition changera en **DISC**.

- Lorsque l'examen des plages ou des disques est terminé, la lecture normale des plages musicales reprend.

Utilisation de la compression et de l'accentuation dynamique des graves

Vous ne pouvez utiliser ces fonctions que lorsque le lecteur de CD à chargeur en est pourvu.

Les fonctions COMP (compression) et DBE (accentuation dynamique des graves) vous permettent d'ajuster la qualité du son du lecteur de CD à chargeur.

1 Utilisez MULTI-CONTROL pour sélectionner COMP/DBE dans le menu des fonctions.

- Si le lecteur de CD à chargeur ne possède pas la fonction COMP/DBE, **NO COMP** s'affiche quand vous essayez de la sélectionner.

2 Tournez MULTI-CONTROL pour choisir le réglage désiré. OFF—COMP 1—COMP 2—OFF—DBE 1—DBE 2

Utilisation des listes ITS

ITS (sélection instantanée des plages) vous permet de constituer une liste de lecture de vos plages favorites à partir du lecteur de CD à chargeur. Après avoir ajouté vos plages favorites à la liste de lecture vous pouvez activer la lecture ITS et jouer uniquement ces sélections.

Vous pouvez utiliser la fonction ITS pour entrer et jouer jusqu'à 99 plages par disque, en provenance d'un maximum de 100 disques (avec les titres des disques). (Avec les lecteurs de CD à chargeur vendus avant le CDX-P1250 et le CDX-P650, la liste de lecture est limitée à 24 plages.)

Création d'une liste de lecture avec la sélection instantanée des plages ITS

1 Jouez un CD que vous voulez programmer.

Poussez **MULTI-CONTROL** vers le haut ou vers le bas pour choisir le CD.

2 Utilisez **MULTI-CONTROL** pour sélectionner **ITS MEMORY** dans le menu des fonctions.

3 Appuyez sur **MULTI-CONTROL** pour afficher le mode de paramétrage.

4 Appuyez sur **MULTI-CONTROL** pour choisir **TRK**.

5 Tournez **MULTI-CONTROL** pour choisir le titre de plage désiré.

6 Appuyez sur **MULTI-CONTROL** pour choisir **MEMORY**.

MEMORY COMPLETE est affiché et la sélection en cours de lecture est ajoutée à votre liste de lecture.

- Si **DELETE** s'affiche, tournez **MULTI-CONTROL** pour afficher **MEMORY**.



Remarque

Après l'entrée des données de 100 disques dans la mémoire, les données pour un nouveau disque écrasent les données les plus anciennes.

Lecture à partir de votre liste de lecture ITS

La lecture ITS vous permet d'écouter les plages que vous avez enregistrées dans votre liste de lecture ITS. Quand vous mettez la lecture ITS en service, la lecture des plages incluses dans votre liste de lecture du lecteur de CD à chargeur commence.

1 Choisissez l'étendue de répétition.

2 Utilisez **MULTI-CONTROL** pour sélectionner **ITS PLAY** dans le menu des fonctions.

3 Appuyez sur **MULTI-CONTROL** pour activer la lecture ITS.

ITS PLAY:ON apparaît sur l'afficheur. La lecture des plages extraites de votre liste de lec-

ture incluses dans les étendues de répétition **MCD** ou **DISC** commence.

- Si aucune plage incluse dans l'étendue de répétition en cours n'est programmée pour la lecture ITS, **EMPTY** est affiché.
- Pour mettre la lecture ITS hors service, appuyez à nouveau sur **MULTI-CONTROL**.

Suppression d'une plage de votre liste ITS

Vous pouvez supprimer une plage musicale de la liste de lecture ITS si la lecture ITS est en service.

Si la lecture ITS est déjà en service, passez à la plage 2. Sinon, utilisez **MULTI-CONTROL**.

1 Jouez le CD qui contient la plage que vous voulez supprimer de votre liste ITS, et activez la lecture ITS.

Reportez-vous à cette page, *Lecture à partir de votre liste de lecture ITS*.

2 Utilisez **MULTI-CONTROL** pour sélectionner **ITS MEMORY** dans le menu des fonctions.

3 Appuyez sur **MULTI-CONTROL** pour afficher le mode de paramétrage.

4 Appuyez sur **MULTI-CONTROL** pour choisir **TRK**.

5 Tournez **MULTI-CONTROL** pour choisir le titre de plage désiré.

6 Appuyez sur **MULTI-CONTROL** pour choisir **DELETE**.

La sélection en cours de lecture est effacée de votre liste ITS et la lecture de la plage suivante commence.

- Si **MEMORY** s'affiche, tournez **MULTI-CONTROL** pour afficher **DELETE**.
- S'il n'existe aucune plage incluse dans votre liste ITS dans l'étendue de répétition en cours, **EMPTY** s'affiche et la lecture normale reprend.

Suppression d'un CD de votre liste ITS

Vous pouvez supprimer toutes les plages d'un CD de votre liste de lecture ITS quand la lecture ITS est hors service.

1 Jouez le CD que vous voulez supprimer.

Accessoires disponibles

2 Utilisez MULTI-CONTROL pour sélectionner ITS MEMORY dans le menu des fonctions.

3 Appuyez sur MULTI-CONTROL pour afficher le mode de paramétrage.

4 Appuyez sur MULTI-CONTROL pour choisir DELETE.

Toutes les plages du CD en cours de lecture sont supprimées de la liste de lecture et **MEMORY DELETED** est affiché.

- Si **MEMORY** s'affiche, tournez **MULTI-CONTROL** pour afficher **DELETE**.

Utilisation des fonctions de titre de disque

Vous pouvez saisir les titres des CD et les afficher. Vous pouvez alors facilement rechercher et jouer le disque désiré.

Saisie des titres de disque

Utilisez la fonction saisie des titres de disques pour enregistrer jusqu'à 100 titres de CD (avec la liste ITS) dans le lecteur de CD à chargeur. Chaque titre peut avoir une longueur maximum de 10 caractères.

Pour des détails sur cette opération, reportez-vous à la page 73, *Saisie des titres de disque*.

- Les titres demeurent en mémoire même après que vous avez retiré le disque du chargeur, et sont rappelés quand le disque est réinséré.
- Après l'entrée des données de 100 disques dans la mémoire, les données pour un nouveau disque écrasent les données les plus anciennes.

Affichage du titre d'un disque

Vous pouvez afficher les informations textuelles de n'importe quel disque pour lequel le titre du disque a été saisi.

L'utilisation est la même que celle du lecteur de CD intégré.

Reportez-vous à la page 70, *Affichage d'informations textuelles sur le disque*.

Choix d'un disque à partir de la liste des titres de disques

La fonction liste des titres de disques vous permet de voir la liste des titres des disques entrés sur le lecteur de CD à chargeur, puis de sélectionner un des disques en lecture.

1 Appuyez sur LIST pour passer au mode liste des titres de disques pendant l'affichage des conditions de lecture.

2 Utilisez MULTI-CONTROL pour choisir le titre de disque désiré.

Tournez pour changer de titre du disque. Appuyez sur lire.

- Vous pouvez aussi changer de titre du disque en poussant **MULTI-CONTROL** vers le haut ou vers le bas.
- Vous pouvez aussi lire le disque en poussant **MULTI-CONTROL** vers la droite.
- Lors de la lecture d'un disque CD TEXT, appuyez sur **MULTI-CONTROL** pour voir une liste des plages du disque sélectionné. Appuyez sur **BACK** ou poussez **MULTI-CONTROL** vers la gauche pour revenir à la liste des disques.
- Appuyez sur **BAND/ESC** ou **LIST** pour revenir à l'affichage ordinaire.
- Si vous ne réglez aucun paramètre de la liste pendant environ 30 secondes, l'écran revient automatiquement à l'affichage ordinaire.
- Si un disque ne porte pas de titre, **NO DISC TITLE** s'affiche.
- **NO DISC** s'affiche près du numéro du disque s'il n'y a pas de disque dans le chargeur.

Syntoniseur TV

Opérations de base

Vous pouvez utiliser cet appareil pour commander un syntoniseur TV, vendu séparément.

Pour avoir des détails sur ce mode de fonctionnement, reportez-vous au mode d'emploi du syntoniseur TV. Cette section donne des informations sur les opérations TV qui diffèrent sur cet appareil de celles qui sont décrites dans le mode d'emploi du syntoniseur TV.

- **Sélection d'une bande**
Appuyez sur **BAND/ESC**.

Accessoires disponibles

● Sélectionner un canal (étape par étape)

Poussez **MULTI-CONTROL** vers la gauche ou vers la droite.

● Accord automatique

Poussez **MULTI-CONTROL** vers la gauche ou vers la droite et maintenez la pression pendant environ une seconde puis relâchez.

Remarques

- La gamme peut être sélectionnée à partir de **TV1** ou **TV2**.
- Vous pouvez annuler l'accord automatique en poussant **MULTI-CONTROL** vers la gauche ou vers la droite.
- Si vous poussez **MULTI-CONTROL** vers la gauche ou vers la droite et maintenez la pression, vous pouvez sauter des stations. L'accord automatique démarre dès que vous relâchez **MULTI-CONTROL**.

Mise en mémoire et rappel des stations d'émission

Vous pouvez facilement mettre en mémoire jusqu'à 12 stations d'émission pour les rappeler ultérieurement.

- 12 stations par gamme peuvent être mises en mémoire.

1 Appuyez sur **LIST**.

L'écran de présélection s'affiche.

2 Utilisez **MULTI-CONTROL** pour enregistrer la station sélectionnée en mémoire.

Tournez pour changer le numéro de présélection. Appuyez de façon prolongée pour enregistrer.

- Vous pouvez aussi mettre la station en mémoire en poussant **MULTI-CONTROL** vers la droite de façon prolongée.

3 Utilisez **MULTI-CONTROL** pour choisir la station désirée.

Tournez pour changer de station. Appuyez pour sélectionner.

- Vous pouvez aussi changer de station en poussant **MULTI-CONTROL** vers le haut ou vers le bas.

- Si vous ne réglez aucun paramètre de la liste pendant environ 30 secondes, l'écran revient automatiquement à l'affichage ordinaire.

Mise en mémoire séquentielle des stations les plus fortes

1 Appuyez sur **MULTI-CONTROL** pour afficher le menu principal.

2 Utilisez **MULTI-CONTROL** et sélectionnez **FUNCTION** pour afficher **BSSM**.

- Vous pouvez aussi sélectionner la fonction en appuyant sur **FUNCTION** de la télécommande.

3 Appuyez sur **MULTI-CONTROL** pour mettre **BSSM** en service.

SEARCH commence à clignoter. Pendant que **SEARCH** clignote, les 12 stations d'émission les plus fortes sont enregistrées dans l'ordre croissant des canaux. Quand l'enregistrement est terminé, la liste des canaux présélectionnés s'affiche.

- Pour annuler la mise en mémoire, appuyez à nouveau sur **MULTI-CONTROL**.

4 Utilisez **MULTI-CONTROL** pour choisir la station désirée.

Tournez pour changer de station. Appuyez pour sélectionner.

- Vous pouvez aussi changer de station en poussant **MULTI-CONTROL** vers le haut ou vers le bas.
- Appuyez sur **BAND/ESC** pour revenir à l'affichage des canaux.
- Si vous ne réglez aucun paramètre de la liste pendant environ 30 secondes, l'écran revient automatiquement à l'affichage ordinaire. 

Informations complémentaires

Messages d'erreur

Quand vous contactez votre distributeur ou le Service d'entretien agréé par Pioneer le plus proche, n'oubliez pas de noter le message d'erreur.

Lecteur de CD intégré

Message	Causes possibles	Action corrective
ERROR-11, 12, 17, 30	Disque sale	Nettoyez le disque.
ERROR-11, 12, 17, 30	Disque rayé	Utilisez un autre disque.
ERROR-10, 11, 12, 15, 17, 30, A0	Anomalie électrique ou mécanique	Basculez la position de la clé de contact, ou choisissez une autre source puis revenez au lecteur de CD.
ERROR-15	Le disque inséré ne contient pas de données	Utilisez un autre disque.
ERROR-22, 23	Le format de CD ne peut pas être lu	Utilisez un autre disque.
NO AUDIO	Le disque inséré ne contient aucun fichier qui puisse être lu	Utilisez un autre disque.
TRK SKIPPED	Le disque inséré contient des fichiers WMA qui sont protégés par DRM	Utilisez un autre disque.
PROTECT	Tous les fichiers sur le disque inséré sont protégés par DRM	Utilisez un autre disque.

Lecteur audio USB/mémoire USB

Message	Causes possibles	Action corrective
NO AUDIO	Aucune plage musicale	Transférez les fichiers audio au lecteur audio portable USB ou à la mémoire USB et effectuez la connexion.
	La mémoire USB avec la sécurité activée est connectée	Suivez les instructions de la mémoire USB pour désactiver la sécurité.
TRK SKIPPED	Le lecteur audio portable USB connecté ou la mémoire USB connectée contient des fichiers WMA qui sont protégés par Windows Media DRM 9/10	Lisez un fichier audio non protégé par Windows Media DRM 9/10.
PROTECT	Tous les fichiers sur le lecteur audio portable USB connecté ou la mémoire USB connectée sont protégés par Windows Media DRM 9/10	Transférez des fichiers audio non protégés par Windows Media DRM 9/10 sur le lecteur audio portable USB ou sur la mémoire USB et effectuez la connexion.
N/A USB	L'appareil USB connecté n'est pas supporté par cet appareil.	Connectez un lecteur audio portable USB ou une mémoire USB conforme au standard USB Mass Storage Class.

Informations complémentaires

CHECK USB	Le connecteur USB ou le câble USB est en court-circuit.	Vérifiez que le connecteur USB ou le câble USB n'est pas coincé ou endommagé.	Vérifiez que le câble de connexion de l'iPod n'est pas en court-circuit (par exemple, qu'il n'est pas coincé dans des objets métalliques). Tournez ensuite la clé de contact ou déconnectez l'iPod et reconnectez-le.
	Le lecteur audio portable USB/la mémoire USB connecté(e) consomme plus de 500 mA (courant maximum autorisé).	Déconnectez le lecteur audio portable USB ou la mémoire USB et ne l'utilisez pas. Mettez le contact sur OFF, puis sur ACC ou ON, puis connectez le lecteur audio portable USB ou la mémoire USB compatible.	
ERROR-A1 CHECK USB			l'iPod n'est pas chargé mais fonctionne correctement
NO SONGS	Aucune plage musicale		Transférez les plages musicales sur l'iPod.
STOP	Aucune plage musicale dans la liste en cours		Sélectionnez une liste qui contient les plages musicales.

iPod

Message	Causes possibles	Action corrective
ERROR-19	Panne de communication	Déconnectez le câble de l'iPod. Quand le menu principal de l'iPod est affiché, reconnectez le câble. Réinitialisez l'iPod.
	Panne iPod	Déconnectez le câble de l'iPod. Quand le menu principal de l'iPod est affiché, reconnectez le câble. Réinitialisez l'iPod.
N/A USB	Version iPod ancienne	Mettez à jour la version de l'iPod.
	Panne iPod	Réinitialisez l'iPod.
ERROR-16	Version iPod ancienne	Mettez à jour la version de l'iPod.
	Panne iPod	Déconnectez le câble de l'iPod. Quand le menu principal de l'iPod est affiché, reconnectez le câble. Réinitialisez l'iPod.

Conseils sur la manipulation des disques et du lecteur

- Utilisez uniquement des disques affichant l'un ou l'autre des logos suivants.



- Utilisez seulement des disques conventionnels de forme circulaire. N'utilisez pas de disques ayant une forme particulière.



- Utilisez un CD 12 cm ou 8 cm. N'utilisez pas un adaptateur lorsque vous lisez des CD 8 cm.
- N'introduisez aucun objet dans le logement pour CD autre qu'un CD.
- N'utilisez pas de disques fendillés, ébréchés, voilés ou présentant d'autres défauts, car ils peuvent endommager le lecteur.

Informations complémentaires

- La lecture de disques CD-R/CD-RW non finalisés n'est pas possible.
- Ne touchez pas la surface enregistrée des disques.
- Rangez les disques dans leur coffret dès que vous ne les écoutez plus.
- Évitez de laisser les disques dans des environnements trop chauds, en particulier à la lumière directe du soleil.
- Ne posez aucune étiquette à la surface des disques, n'écrivez pas sur un disque, n'appliquez aucun agent chimique sur un disque.
- Pour nettoyer un CD, essayez le disque avec un chiffon doux en partant du centre vers l'extérieur.
- La condensation peut perturber temporairement le fonctionnement du lecteur. Laissez celui-ci s'adapter à la température plus élevée pendant une heure environ. Essayez également les disques humides avec un chiffon doux.
- La lecture de certains disques peut être impossible en raison des caractéristiques du disque, de son format, de l'application qui l'a enregistré, de l'environnement de lecture, des conditions de stockage ou d'autres conditions.
- Les informations textuelles peuvent ne pas s'afficher correctement en fonction de leur environnement d'enregistrement.
- Les cahots de la route peuvent interrompre la lecture d'un disque.
- Lisez les précautions d'emploi des disques avant de les utiliser. ▣

Disques Duaux

- Les Disques Duaux sont des disques à deux faces avec un CD enregistrable pour l'audio sur une face et un DVD enregistrable pour la vidéo sur l'autre.
- Comme la face CD des Disques Duaux n'est pas physiquement compatible avec le standard CD général, la lecture de la face

CD sur cet appareil peut ne pas être possible.

- Charger et éjecter fréquemment un Disque Dual peut provoquer des rayures sur le disque. Des rayures importantes peuvent entraîner des problèmes de lecture sur cet appareil. Dans certains cas, un Disque Dual peut se retrouver bloqué dans le logement pour CD et ne sera pas éjecté. Pour éviter cela, nous vous recommandons de vous abstenir d'utiliser des Disques Duaux avec cet appareil.
- Pour des informations plus détaillées sur les Disques Duaux, veuillez vous reporter aux informations fournies par le fabricant du disque. ▣

Compatibilité des formats audio compressés

WMA

- Format compatible : WMA encodé par Windows Media Player
- Débit binaire : 48 kbit/s à 320 kbit/s (CBR), 48 kbit/s à 384 kbit/s (VBR)
- Fréquence d'échantillonnage : 32 kHz, 44,1 kHz, 48 kHz
- Windows Media Audio 9 Professional, Lossless, Voice : Non

MP3

- Format compatible : MPEG-1, 2, 2.5 Audio Layer 3
- Débit binaire : 8 kbit/s à 320 kbit/s (CBR), VBR
- Fréquence d'échantillonnage : 8 kHz à 48 kHz (32, 44,1, 48 kHz pour accentuation)
- Compatible étiquette ID3 version : 1.0, 1.1, 2.2, 2.3, 2.4 (la Version 2.x de l'étiquette ID3 a priorité sur la Version 1.x.)
- Liste de lecture m3u : Non
- MP3i (MP3 interactif), mp3 PRO : Non

AAC

- Format compatible : AAC encodé par iTunes®

Informations complémentaires

- Fréquence d'échantillonnage : 11,025 kHz à 48 kHz
- Débit de transmission : 16 kbit/s à 320 kbit/s
- Fichier AAC acheté sur le iTunes Music Store (extension de fichier .mp4) : Non
- Apple Lossless : Non

WAV

- Format compatible : PCM Linéaire (LPCM), MS ADPCM
- Bits de quantification : 8 et 16 (LPCM), 4 (MS ADPCM)
- Fréquence d'échantillonnage : 16 kHz à 48 kHz (LPCM), 22,05 kHz à 44,1 kHz (MS ADPCM)

Lecteur audio USB/mémoire USB

Compatibilité du lecteur audio USB/de la mémoire USB

- Version USB : 2.0, 1.1 et 1.0
- Taux de transfert des données USB : vitesse maximum
- Classe USB : appareil MSC (Mass Storage Class)
- Protocole : bulk
- Taille mémoire minimum : 250 Mo
- Taille mémoire maximum : 250 Go
- Système de fichiers : FAT32 et FAT16
- Alimentation : 500 mA



Remarques

- Une mémoire USB partitionnée n'est pas compatible avec cet appareil.
- Selon le type de lecteur audio portable USB/de mémoire USB que vous utilisez, cet appareil peut ne pas reconnaître le lecteur audio portable USB/la mémoire USB, ou les fichiers audio peuvent ne pas être lus correctement.
- Cet appareil peut lire des fichiers à partir d'un lecteur audio portable USB/une mémoire USB conforme au standard USB Mass Storage Class. Cependant, vous ne devez pas lire de fi-

chiers protégés par copyright au moyen des périphériques USB mentionnés ci-dessus. (Si l'iPod est connecté à cet appareil, les conditions de lecture des fichiers dépendent des spécifications de l'iPod.)

- Vous ne pouvez pas connecter un lecteur audio portable USB ou une mémoire USB à cet appareil via un hub USB.

Lecteur audio USB/mémoire USB

- Ne laissez pas le lecteur audio portable USB/la mémoire USB exposé(e) à la lumière directe du soleil pour des périodes prolongées. Une exposition prolongée à la lumière directe du soleil peut entraîner un mauvais fonctionnement du lecteur audio portable USB/de la mémoire USB en raison de la température élevée qui en résulterait.
- N'exposez pas le lecteur audio portable USB ou la mémoire USB à des températures élevées.
- Fixez le lecteur audio portable USB/la mémoire USB de façon sûre pendant que vous conduisez. Ne laissez pas le lecteur audio portable USB/la mémoire USB tomber sur le plancher, où cela pourrait gêner le bon fonctionnement de la pédale de frein ou d'accélérateur.
- Il peut se produire un léger retard lors du démarrage de la lecture de fichiers audio encodés avec des données image.
- Selon les appareils USB connectés, des parasites radio peuvent être générés.
- Seuls les 32 premiers caractères d'un nom de fichier (incluant l'extension) ou d'un nom de dossier peuvent être affichés quand le lecteur audio portable USB/la mémoire USB est sélectionné(e) comme source.
- L'information textuelle de certains fichiers audio peut ne pas être affichée correctement.
- Les extensions de fichier doivent être utilisées correctement.

Informations complémentaires

- Le nombre maximum de fichiers pouvant être lus sur un lecteur audio portable USB ou une mémoire USB est 15 000.
- Le nombre maximum de dossiers pouvant être lus sur un lecteur audio portable USB ou une mémoire USB est 500.
- Le nombre maximum de niveaux de répertoires pouvant être lus sur un lecteur audio portable USB ou une mémoire USB est de huit.
- Il peut se produire un léger retard au début de la lecture de fichiers audio sur un lecteur audio portable USB/une mémoire USB avec de nombreuses hiérarchies de dossiers.
- Ne connectez que le lecteur audio portable USB ou la mémoire USB.
- Les opérations peuvent différer en fonction de type de lecteur audio USB ou de mémoire USB.

La séquence des fichiers audio sur la mémoire USB

Pour les lecteurs audio portables USB, la séquence diffère de celle sur une mémoire USB et dépend du lecteur.

Exemple de hiérarchie

📁 : Dossier

🎵 : Fichier audio compressé

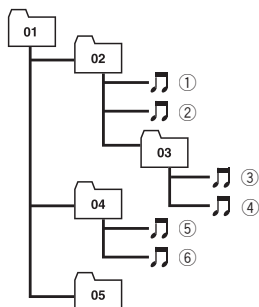

Niveau 1 Niveau 2 Niveau 3 Niveau 4

- 01 à 05 représentent les numéros des dossiers affectés. ① à ⑥ représentent la séquence de lecture. Sur cet appareil,

l'utilisateur ne peut pas affecter de numéros de dossier ni spécifier la séquence de lecture.

- La séquence de lecture du fichier audio est la même que la séquence enregistrée dans l'appareil USB.
- Pour spécifier la séquence de lecture, la méthode suivante est recommandée.
 - 1 Créez le nom du fichier en incluant des nombres qui spécifient la séquence de lecture (par exemple, 001xxx.mp3 et 099yyy.mp3).
 - 2 Placez ces fichiers dans un dossier.
 - 3 Enregistrez le dossier contenant les fichiers sur l'appareil USB.
 Toutefois, avec certains environnements système, vous ne pouvez pas spécifier la séquence de lecture des fichiers.

iPod

Quelques mots sur la manipulation du iPod

- Ne laissez pas l'iPod à la lumière directe du soleil pendant des périodes prolongées. Une exposition prolongée à la lumière directe du soleil peut entraîner un mauvais fonctionnement de l'iPod à cause de la température élevée qui en résulte.
- N'exposez pas l'iPod à des températures élevées.
- Pour que cet appareil fonctionne correctement, connectez directement le câble du connecteur de la station d'accueil à l'iPod.
- Attachez fermement l'iPod pendant que vous conduisez. Ne laissez pas l'iPod tomber sur le plancher, où il pourrait gêner le bon fonctionnement de la pédale de frein ou d'accélérateur.
- Pour les détails, reportez-vous aux manuels de l'iPod.

Informations complémentaires

Quelques mots sur les réglages de l'iPod

- Vous ne pouvez pas utiliser l'Égaliseur iPod sur les produits Pioneer. Nous vous recommandons de mettre l'Égaliseur iPod hors service avant toute connexion à cet appareil.
- Vous ne pouvez pas mettre la fonction Répétition hors service sur l'iPod quand vous utilisez cet appareil. Même si vous mettez la fonction Répétition hors service sur l'iPod, elle est positionnée automatiquement sur Répétition de toutes les plages quand vous connectez l'iPod à cet appareil.

Fichiers audio compressés sur un disque

- Selon la version de Windows Media Player utilisée pour encoder les fichiers WMA, les noms d'album et les autres informations textuelles peuvent ne pas s'afficher correctement.
- Il peut se produire un léger retard lors du démarrage de la lecture de fichiers WMA/AAC encodés avec des données image.
- Conforme à ISO 9660 Niveau 1 et 2. Les systèmes de fichiers Romeo et Joliet sont tous deux compatibles avec ce lecteur.
- La lecture de disques multi-session est possible.
- Les fichiers d'audio compressé ne sont pas compatibles avec le transfert de données en écriture par paquets.
- Seuls les 64 premiers caractères d'un nom de fichier (incluant l'extension telle que .wma, .mp3, .m4a ou .wav) ou d'un nom de dossier peuvent être affichés.
- La séquence de sélection des dossiers ou d'autres opérations peuvent différer en fonction du logiciel de codage ou d'écriture.
- Quelle que soit la durée du silence entre les plages musicales de l'enregistrement

original, la lecture des disques d'audio compressé s'effectue avec une courte pause entre les plages musicales.

- Les extensions de fichier telles que .wma, .mp3, .m4a ou .wav doivent être utilisées correctement.

Exemple de hiérarchie

 : Dossier

 : Fichier audio compressé

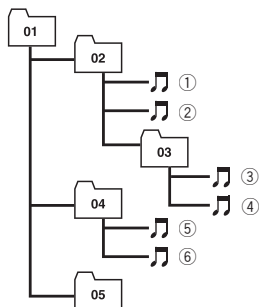

Niveau 1 Niveau 2 Niveau 3 Niveau 4

- Cet appareil attribue les numéros de dossier. L'utilisateur ne peut pas attribuer les numéros de dossier.
- Huit niveaux maximum sont autorisés pour la hiérarchie des dossiers. Toutefois, la hiérarchie des dossiers est dans la pratique inférieure à deux niveaux.
- L'appareil peut lire un maximum de 99 dossiers sur un disque.

Informations complémentaires

Caractéristiques techniques

Généralités

Tension d'alimentation	14,4 V CC (10,8 V à 15,1 V acceptable)
Mise à la masse	Pôle négatif
Consommation max. en courant	10,0 A
Dimensions (L × H × P) :	
DIN	
Châssis	178 × 50 × 162 mm
Panneau avant	188 × 58 × 14 mm
D	
Châssis	178 × 50 × 162 mm
Panneau avant	170 × 46 × 14 mm
Poids	1,3 kg

Audio

Puissance de sortie maximale	50 W × 4
.....	50 W × 2/4 Ω + 70 W × 1/2 Ω (pour le haut-parleur d'extrêmes graves)
Puissance de sortie continue	22 W × 4 (50 Hz à 15 000 Hz, DHT 5 %, impédance de charge 4 Ω, avec les deux canaux entraînés)
Impédance de charge	4 Ω à 8 Ω × 4
.....	4 Ω à 8 Ω × 2 + 2 Ω × 1
Niveau de sortie max de l'étage préamp	4 V
Égaliseur (Égaliseur paramétrique à 3 bandes) :	
Bas	
Fréquence	40/80/100/160 Hz
Facteur Q	0,35/0,59/0,95/1,15 (+6 dB si amplifié)
Gain	±12 dB
Médium	
Fréquence	200/500/1k/2k Hz
Facteur Q	0,35/0,59/0,95/1,15 (+6 dB si amplifié)
Gain	±12 dB
Élevé	
Fréquence	3,15k/8k/10k/12,5k Hz
Facteur Q	0,35/0,59/0,95/1,15 (+6 dB si amplifié)
Gain	±12 dB
HFP :	
Fréquence	50/63/80/100/125 Hz
Pente	-12 dB/octave
Haut-parleur d'extrêmes graves (mono) :	
Fréquence	50/63/80/100/125 Hz
Pente	-18 dB/octave

Gain	+6 dB à -24 dB
Phase	Normale/Inverse
Accentuation des graves :	
Gain	+12 dB à 0 dB

Lecteur de CD

Système	Compact Disc Digital Audio
Disques utilisables	Disques compacts
Rapport signal/bruit	94 dB (1 kHz) (Réseau IHF-A)
Nombre de canaux	2 (stéréo)
Format de décodage MP3	MPEG-1 & 2 Couche Audio 3
Format de décodage WMA	Ver. 7, 7.1, 8, 9, 10, 11 (2 canaux audio) (Windows Media Player)
Format de décodage AAC	MPEG-4 AAC (fichiers encodés iTunes® seulement) (.m4a) (Ver. 7.2 et antérieures)
Format du signal WAV	PCM Linéaire & MS ADPCM

USB

Spécification	USB 2.0 vitesse pleine
Courant d'alimentation	500 mA
Taille mémoire maximum	250 Go
Système de fichiers	FAT16, FAT32
Format de décodage MP3	MPEG-1 & 2 Couche Audio 3
Format de décodage WMA	Ver. 7, 7.1, 8, 9, 10, 11 (2 canaux audio) (Windows Media Player)
Format de décodage AAC	MPEG-4 AAC (fichiers encodés iTunes® seulement) (.m4a) (Ver. 7.2 et antérieures)
Format du signal WAV	PCM Linéaire & MS ADPCM

Syntoniseur FM

Gamme de fréquence	87,9 MHz à 107,9 MHz
Sensibilité utile	8 dBf (0,7 μV/75 Ω mono, S/B : 30 dB)
Rapport signal/bruit	75 dB (Réseau IHF-A)

Syntoniseur AM

Gamme de fréquence	530 kHz à 1 710 kHz (10 kHz)
Sensibilité utile	18 μV (S/B : 20 dB)
Rapport signal/bruit	65 dB (Réseau IHF-A)

Informations complémentaires

Caractéristiques CEA2006



Puissance de sortie 14 W RMS x 4 Canaux (4 Ω
et \leq 1 % DHT+B)
Rapport S/B 91 dBA (référence: 1 W
dans 4 Ω)



Remarque

Les caractéristiques et la présentation peuvent être modifiées sans avis préalable à fin d'amélioration.

*Register your product at
Enregistrez votre produit au*

<http://www.pioneerelectronics.com>

*See "Visit our website" page
Voir la page "Visitez notre site Web"*

PIONEER CORPORATION

4-1, MEGURO 1-CHOME, MEGURO-KU
TOKYO 153-8654, JAPAN

PIONEER ELECTRONICS (USA) INC.

P.O. Box 1540, Long Beach, California 90801-1540, U.S.A.
TEL: (800) 421-1404

PIONEER EUROPE NV

Haven 1087, Keetberglaan 1, B-9120 Melsele, Belgium
TEL: (0) 3/570.05.11

PIONEER ELECTRONICS ASIACENTRE PTE. LTD.

253 Alexandra Road, #04-01, Singapore 159936
TEL: 65-6472-7555

PIONEER ELECTRONICS AUSTRALIA PTY. LTD.

178-184 Boundary Road, Braeside, Victoria 3195, Australia
TEL: (03) 9586-6300

PIONEER ELECTRONICS OF CANADA, INC.

300 Allstate Parkway, Markham, Ontario L3R 0P2, Canada
TEL: 1-877-283-5901
TEL: 905-479-4411

PIONEER ELECTRONICS DE MEXICO, S.A. de C.V.

Bldv.Manuel Avila Camacho 138 10 piso
Col.Lomas de Chapultepec, Mexico, D.F. 11000
TEL: 55-9178-4270

先鋒股份有限公司

總公司：台北市中山北路二段44號13樓
電話：(02) 2521-3588

先鋒電子（香港）有限公司

香港九龍尖沙咀海港城世界商業中心
9樓901-6室
電話：(0852) 2848-6488

Published by Pioneer Corporation.
Copyright © 2007 by Pioneer Corporation.
All rights reserved.

Publié par Pioneer Corporation. Copyright
© 2007 par Pioneer Corporation. Tous
droits réservés.

Printed in China
Imprimé en Chine

<YRD5131-A/S> UC

<KMIZX> <07H00000>

Download from [Www.Somanuals.com](http://www.Somanuals.com). All Manuals Search And Download.

Free Manuals Download Website

<http://myh66.com>

<http://usermanuals.us>

<http://www.somanuals.com>

<http://www.4manuals.cc>

<http://www.manual-lib.com>

<http://www.404manual.com>

<http://www.luxmanual.com>

<http://aubethermostatmanual.com>

Golf course search by state

<http://golfingnear.com>

Email search by domain

<http://emailbydomain.com>

Auto manuals search

<http://auto.somanuals.com>

TV manuals search

<http://tv.somanuals.com>