

# Operation Manual

Multi-CD control High power CD/MP3/WMA player  
with RDS tuner

# DEH-P5800MP

Italiano

Nederlands

Русский

## Grazie per aver acquistato questo prodotto Pioneer.

Leggere attentamente queste istruzioni operative, in modo da imparare come azionare correttamente il modello. *Dopo aver terminato la lettura delle istruzioni, conservare questo manuale in un luogo sicuro, per consultazione futura.*

### 01 Prima di iniziare

- Informazioni sull'unità **5**
- Informazioni su questo manuale **6**
- Informazioni sul colore dell'illuminazione **6**
- In caso di problemi **6**
- Caratteristiche **6**
- Informazioni sul formato MP3 **6**
- Informazioni sul formato WMA **7**
- Visita il nostro sito Web **7**
- Uso e cura del telecomando **7**
  - Installazione della batteria **7**
  - Utilizzo del telecomando **8**
- Protezione antifurto dell'unità **8**
  - Rimozione del frontalino **8**
  - Montaggio del frontalino **8**

### 02 Nomenclatura

- Unità principale **9**
- Telecomando **10**

### 03 Accensione/spengimento

- Accensione dell'unità **11**
- Selezione di una sorgente **11**
- Spengimento dell'unità **11**

### 04 Sintonizzatore

- Ascolto della radio **12**
- Introduzione alle funzioni avanzate del sintonizzatore **13**
- Memorizzazione e richiamo delle frequenze di trasmissione **13**
- Sintonizzazione di segnali forti **13**
- Memorizzazione delle frequenze di trasmissione più forti **14**

### 05 RDS

- Introduzione al funzionamento del sistema RDS **15**
- Scorrimento del display RDS **15**

### Selezione di frequenze alternative **16**

- Uso della ricerca PI **16**
  - Uso della funzione di ricerca automatica PI per le stazioni preselezionate **16**
  - Limitazione delle stazioni alla programmazione regionale **16**
- Ricezione dei notiziari sul traffico **17**
- Uso dell'interruzione dei programmi per i notiziari **18**
- Ricezione della trasmissione di allarme PTY **18**
- Elenco PTY **18**

### 06 Lettore CD incorporato

- Riproduzione di un CD **20**
- Introduzione alle funzioni avanzate del lettore CD incorporato **21**
- Riproduzione ripetuta **21**
- Riproduzione di brani in ordine casuale **21**
- Scansione dei brani di un CD **22**
- Pausa della riproduzione di un CD **22**
- Uso della compressione e della funzione BMX **22**
- Selezione del metodo di ricerca **23**
- Ricerca ogni 10 brani nel disco corrente **23**
- Uso della funzione del titolo del disco **23**
  - Immissione dei titoli dei dischi **23**
  - Visualizzazione dei titoli dei dischi **24**
- Uso della funzione CD TEXT **24**
  - Visualizzazione delle informazioni di testo su dischi CD TEXT **24**
  - Scorrimento delle informazioni di testo sul display **25**

### 07 Lettore MP3/WMA/WAV

- Riproduzione MP3/WMA/WAV **26**
- Introduzione alle funzioni avanzate del lettore CD incorporato (MP3/WMA/WAV) **28**

Riproduzione ripetuta **28**  
Riproduzione di brani in ordine casuale **28**  
Scansione di cartelle e di brani **29**  
Pausa della riproduzione di un file MP3/  
WMA/WAV **29**  
Selezione del metodo di ricerca **30**  
Ricerca ogni 10 brani nella cartella  
corrente **30**  
Uso della compressione e della funzione  
BMX **30**  
Visualizzazione delle informazioni di testo su  
dischi MP3/WMA **31**  
Visualizzazione delle informazioni di testo su  
dischi WAV **31**  
Scorrimento delle informazioni di testo sul  
display **31**

## 08 Lettore multi-CD

Riproduzione di un CD **32**  
Lettore multi-CD da 50 dischi **32**  
Introduzione alle funzioni avanzate del lettore  
multi-CD **33**  
Riproduzione ripetuta **33**  
Riproduzione di brani in ordine casuale **33**  
Scansione di CD e di brani **34**  
Pausa della riproduzione di un CD **34**  
Uso della lista di riproduzione ITS **35**

- Creazione di una lista di riproduzione  
con la programmazione ITS **35**
- Riproduzione a partire dalla lista di  
riproduzione ITS **35**
- Cancellazione di un brano dalla lista  
di riproduzione ITS **36**
- Cancellazione di un CD dalla lista di  
riproduzione ITS **36**

Uso della funzione del titolo del disco **37**

- Immissione dei titoli dei dischi **37**
- Visualizzazione dei titoli dei dischi **37**

Uso della funzione CD TEXT **38**

- Visualizzazione delle informazioni di  
testo su dischi CD TEXT **38**
- Scorrimento delle informazioni di  
testo sul display **38**

Uso della compressione e dell'enfaticizzazione  
dei bassi **38**

## 09 Regolazione dell'audio

Introduzione alla regolazione dell'audio **39**  
Compensazione per le curve d'equalizzazione  
(EQ-EX) **40**  
Uso della regolazione del bilanciamento **40**  
Uso dell'equalizzatore **40**

- Richiamo delle curve  
d'equalizzazione **40**
- Regolazione delle curve  
d'equalizzazione **41**
- Regolazione di precisione della curva  
d'equalizzazione **41**

Regolazione dei bassi e degli alti **42**

- Regolazione del livello dei bassi e  
degli alti **42**
- Selezione della frequenza dei  
bassi **42**
- Selezione della frequenza degli  
alti **42**

Regolazione della sonorità **43**  
Uso dell'uscita subwoofer **43**

- Attivazione/disattivazione del  
subwoofer **43**
- Regolazione delle impostazioni del  
subwoofer **43**

Uso dell'uscita non fading **44**

- Regolazione del livello dell'uscita non  
fading **44**

Uso del filtro passa alto **44**  
Regolazione dei livelli delle sorgenti **45**

## 10 Impostazioni iniziali

Regolazione delle impostazioni iniziali **46**

Impostazione del passo di sintonizzazione  
FM **46**

Attivazione/disattivazione della ricerca  
automatica PI **46**

Attivazione/disattivazione del tono di  
avvertenza **47**

Attivazione/disattivazione dell'impostazione  
di un apparecchio ausiliario **47**

Impostazione dell'uscita posteriore e del  
controller del subwoofer **47**

## 11 Altre funzioni

Modifica dell'illuminazione del display **49**

Modifica dell'illuminazione dei tasti **49**

Uso della sorgente AUX **49**

– Selezione della sorgente AUX **49**

– Impostazione del titolo AUX **49**

## Informazioni supplementari

Spiegazione dei messaggi di errore del  
lettore CD incorporato **51**

Silenziamento del suono **51**

Cura del lettore CD **51**

Dischi CD-R/CD-RW **52**

File MP3, WMA e WAV **52**

– Informazioni supplementari sul  
formato MP3 **53**

– Informazioni supplementari sul  
formato WMA **54**

– Informazioni supplementari sul  
formato WAV **54**

Informazioni sulle cartelle e sui file MP3/  
WMA/WAV **54**

Terminologia **56**

Dati tecnici **58**

## Prima di iniziare



Se si vuole eliminare questo prodotto, non gettarlo insieme ai rifiuti domestici. Esiste un sistema di raccolta differenziata in conformità alle leggi che richiedono appositi trattamenti, recupero e riciclo.

I privati cittadini dei venticinque paesi membri dell'UE, di Svizzera e Norvegia, possono restituire senza alcun costo i loro prodotti elettronici usati ad appositi servizi di raccolta o a un rivenditore (se si desidera acquistarne uno simile).

Per i paesi non citati qui sopra, si prega di prendere contatto con le autorità locali per il corretto metodo di smaltimento.

In questo modo, si è sicuri che il proprio prodotto eliminato subirà il trattamento, il recupero e il riciclo necessari per prevenire gli effetti potenzialmente negativi sull'ambiente e sulla vita dell'uomo. ▣

## Informazioni sull'unità

Le frequenze del sintonizzatore di questa unità sono destinate all'uso in Europa occidentale, in Asia, nel Medio Oriente, in Africa e in Oceania. L'uso in altre aree può dare come risultato una ricezione non adeguata. La funzione RDS (Radio Data System) è operativa solo nelle aree in cui esistono stazioni FM che trasmettono segnali RDS.



### ATTENZIONE

- Non lasciare che questa unità entri a contatto con liquidi, in caso contrario possono verificarsi scosse elettriche. Inoltre, se questa unità

entra a contatto con liquidi, può subire danni oppure emettere fumo o surriscaldarsi.

- Questo prodotto contiene un diodo a laser di classe superiore a 1. Per la sicurezza continua, non rimuovere nessuna copertura o cercare di accedere all'interno del prodotto. Rivolgersi a personale qualificato per qualsiasi intervento di servizio.

Nella parte inferiore dell'unità è affissa l'etichetta **CLASS 1 LASER PRODUCT**.



- Il CarStereo-Pass Pioneer può essere usato solo in Germania.
- Tenere questo manuale a portata di mano come riferimento per le procedure e le precauzioni operative.
- Mantenere sempre il volume abbastanza basso, in modo da poter udire i suoni provenienti dall'esterno del veicolo.
- Proteggere questa unità dall'umidità.
- Se la batteria viene scollegata o si scarica, la memoria delle preselezioni viene cancellata e deve essere riprogrammata. ▣

## Informazioni su questo manuale

Questa unità è dotata di diverse funzioni sofisticate che garantiscono una migliore ricezione e un miglior funzionamento. Tutte le funzioni sono state progettate per semplificare al massimo l'uso, ma molte non sono comprensibili immediatamente. Questo manuale d'istruzioni vuole essere un aiuto affinché l'utente possa beneficiare completamente delle potenzialità di questa unità e massimizzare l'esperienza dell'ascolto.

Raccomandiamo di familiarizzarsi con le funzioni e il loro significato leggendo completamente il manuale prima di iniziare a usare l'unità. È particolarmente importante leggere e osservare le precauzioni contrassegnate da **AVVERTENZA** e **ATTENZIONE** in questo manuale. 

## Informazioni sul colore dell'illuminazione

Questa unità è dotata di illuminazione a più colori.

Quando si accende l'unità, i tasti e il display si illuminano con i colori dell'arcobaleno. Per selezionare un colore dell'illuminazione specifico, vedere *Modifica dell'illuminazione del display* a pagina 49. 

## In caso di problemi

Nel caso che questo prodotto non funzioni correttamente, contattare il rivenditore o il Centro di assistenza autorizzato Pioneer più vicino. 

## Caratteristiche

### Riproduzione CD

È possibile la riproduzione di CD/CD-R/CD-RW musicali.

### Riproduzione file MP3

È possibile riprodurre file MP3 registrati su CD-ROM/CD-R/CD-RW (registrazioni standard di Livello 1/Livello 2 ISO9660).

### Riproduzione file WMA

È possibile riprodurre file WMA registrati su CD-ROM/CD-R/CD-RW (registrazioni standard di Livello 1/Livello 2 ISO9660).

### Riproduzione file WAV

È possibile riprodurre file WAV registrati su CD-ROM/CD-R/CD-RW (registrazioni PCM lineare (LPCM)/MS ADPCM). 

## Informazioni sul formato MP3

La fornitura di questo prodotto prevede il trasferimento di una licenza esclusivamente per uso privato, non-commerciale e non prevede la concessione di una licenza, né implica qualsiasi diritto a utilizzare questo prodotto in qualsiasi trasmissione in diretta commerciale (ovvero, che generi profitti) terrestre, via satellite, cavo e/o tramite altro mezzo, trasmissioni/diffusioni tramite Internet, Intranet e/o altre reti o in altri sistemi elettronici di distribuzione di contenuti, come applicazioni di trasmissione audio a pagamento o audio-on-demand. Per tali usi è necessaria una licenza specifica. Per dettagli, visitare <http://www.mp3licensing.com>. 

## Prima di iniziare

### Informazioni sul formato WMA



Il logo Windows Media™ stampato in una casella indica che questa unità può riprodurre dati WMA.

WMA è l'acronimo di Windows Media™ Audio e si riferisce a una tecnologia di compressione audio sviluppata da Microsoft Corporation. I dati WMA possono essere codificati utilizzando Windows Media Player versione 7 o successiva.

Windows Media e il logo Windows sono marchi o marchi registrati di Microsoft Corporation negli Stati Uniti e/o in altri Paesi.

#### Note

- A seconda dell'applicazione utilizzata per codificare i file WMA, questa unità potrebbe non funzionare correttamente.
- A seconda della versione di Windows Media Player utilizzata per codificare i file WMA, i nomi degli album e altre informazioni di testo potrebbero non essere visualizzate correttamente.
- Quando si avvia la riproduzione dei file WMA codificati con dati immagine, potrebbe intercorrere un ritardo di alcuni istanti. □

### Visita il nostro sito Web

Visita il seguente sito Web:



- Potrai registrare il tuo prodotto. Pioneer conserverà i dettagli del tuo acquisto per agevolare il riferimento a tali informazioni nel caso di una richiesta di risarcimento assicurativa, come in caso di furto o smarrimento.
- Sul nostro sito Web sono disponibili le informazioni più recenti su Pioneer Corporation. □

### Uso e cura del telecomando

#### Installazione della batteria

Estrarre il cassetto sulla parte posteriore del telecomando e inserire la batteria con i poli positivo (+) e negativo (-) rivolti nella direzione corretta.

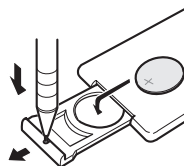

#### AVVERTENZA

Tenere la batteria lontana dalla portata dei bambini. Se la batteria viene inghiottita, rivolgersi immediatamente a un medico.

#### ATTENZIONE

- Utilizzare esclusivamente una batteria al litio **CR2025 (3 V)**.
- Rimuovere la batteria se il telecomando non viene utilizzato per un mese o per un periodo di tempo più prolungato.
- Non ricaricare, disassemblare, riscaldare o smaltire la batteria nel fuoco.
- Non maneggiare la batteria con attrezzi metallici.

- Non conservare la batteria assieme a materiali metallici.
- In caso di perdite dalla batteria, pulire a fondo il telecomando e installare una batteria nuova.
- Quando si smaltiscono le batterie esaurite, osservare la normativa governativa o le regole ambientali delle istituzioni pubbliche applicabili al Paese o all'area geografica.

## Utilizzo del telecomando

Per l'utilizzo, puntare il telecomando nella direzione del pannello anteriore.



### Importante

- Non conservare il telecomando a temperature elevate o in una posizione esposta alla luce solare diretta.
- Il telecomando potrebbe non funzionare correttamente se esposto alla luce solare diretta.
- Non lasciar cadere il telecomando sul fondo della vettura, dove potrebbe incastrarsi sotto il pedale del freno o dell'acceleratore. □

## Protezione antifurto dell'unità

Il frontalino può essere staccato dall'unità principale e conservato nella custodia protettiva, fornita per evitare i furti.

- Se il frontalino non viene staccato dall'unità principale entro cinque secondi dallo spegnimento del motore dell'automobile, viene emesso un tono di avvertenza.
- È possibile disattivare il tono di avvertenza. Vedere *Attivazione/disattivazione del tono di avvertenza* a pagina 47.



### Importante

- Non applicare mai forza e non afferrare il display e i tasti in maniera troppo stretta quando si rimuove o si installa il frontalino. □



- Evitare di sottoporre il frontalino a urti eccessivi.
- Mantenere il frontalino lontano dalla luce solare diretta e dalle alte temperature.

## Rimozione del frontalino

### 1 Premere OPEN per aprire il frontalino.

### 2 Impugnare il lato sinistro del frontalino e tirarlo delicatamente verso l'esterno.

Si raccomanda di non impugnare il frontalino con forza eccessiva, di non lasciarlo cadere e di proteggerlo da contatti con l'acqua e con altri liquidi per evitare danni permanenti.

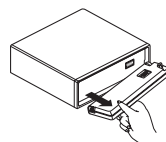

### 3 Inserire il frontalino nella custodia protettiva fornita, per conservarlo in sicurezza.

## Montaggio del frontalino

- Per riapplicare il frontalino sulla base tenerlo in verticale rispetto all'unità e inserirlo sugli appositi ganci.

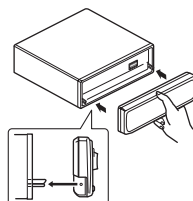



# Nomenclatura

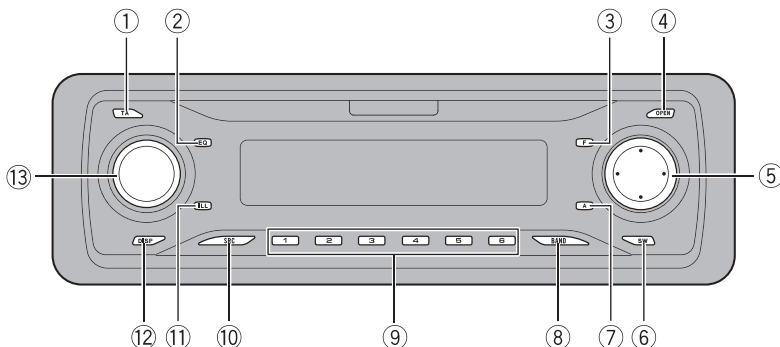

## Unità principale

### ① Tasto TA

Premere questo tasto per attivare o disattivare la funzione dei notiziari sul traffico. Premere e tenere premuto questo tasto per attivare o disattivare la funzione NOTIZIE.

### ② Tasto EQ

Premere questo tasto per selezionare le varie curve d'equalizzazione.

### ③ Tasto FUNCTION

Premere questo tasto per selezionare le funzioni.

### ④ Tasto OPEN

Premere per aprire il frontalino.

### ⑤ Tasti ▲/▼/◀/▶

Premere per eseguire la sintonizzazione manuale, l'avanzamento rapido, la modalità inversa e i comandi per la ricerca dei brani. Essi vengono utilizzati anche per controllare alcune funzioni.

### ⑥ Tasto SW

Premere per selezionare direttamente il menu di impostazione del subwoofer. Vedere *Uso dell'uscita subwoofer* a pagina 43.

Premere e tenere premuto per selezionare il menu di impostazione EQ-EX. Vedere *Compensazione per le curve d'equalizzazione (EQ-EX)* a pagina 40.

### ⑦ Tasto AUDIO

Premere questo tasto per selezionare i diversi controlli della qualità audio.

### ⑧ Tasto BAND

Premere questo tasto per selezionare una delle tre bande FM e MW/LW e per annullare la modalità di controllo delle funzioni.

### ⑨ Tasti 1-6

Premere questi tasti per la sintonizzazione delle preselezioni e per la ricerca del numero di disco quando si usa un lettore multi-CD.

### ⑩ Tasto SOURCE

Questa unità viene accesa selezionando una sorgente. Premere questo tasto per passare in rassegna tutte le sorgenti disponibili.

### ⑪ Tasto ILLUMINATION

Premere per modificare l'illuminazione dei tasti e del display.

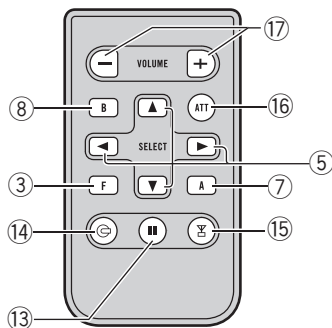

### 12 Tasto DISPLAY

Premere questo tasto per selezionare diversi display.

### 13 VOLUME

Quando si preme **VOLUME**, questo si estende verso l'esterno per facilitare la regolazione. Premere nuovamente **VOLUME**, per farlo tornare indietro. Ruotarlo per alzare o abbassare il volume. 

## Telecomando

Il funzionamento è analogo a quello dei tasti presenti sull'unità principale. Per quanto riguarda il funzionamento dei singoli tasti si rimanda alla descrizione dell'unità principale. Fa eccezione **ATT**, il cui funzionamento è illustrato qui di seguito.

### 13 Tasto PAUSE

Premere per attivare e disattivare la pausa.

### 14 Tasto CD

Premere questo tasto per selezionare il lettore multi-CD incorporato come sorgente.

### 15 Tasto TUNER

Premere questo tasto per selezionare il sintonizzatore come sorgente.

### 16 Tasto ATT

Premendo questo tasto si abbassa rapidamente il livello del volume, di circa il 90%. Premere nuovamente il tasto per tornare al livello di volume originale.

### 17 Tasto VOLUME

Premere questo tasto per alzare o abbassare il volume. 

## Accensione/spegnimento

### Accensione dell'unità

#### ● Premere SOURCE per accendere l'unità.

Quando si sceglie una sorgente, l'unità si accende. 

### Selezione di una sorgente

È possibile selezionare la sorgente che si desidera ascoltare. Per attivare il lettore CD incorporato, inserire un disco nell'unità (vedere a pagina 20).

#### 1 Quando si utilizza l'unità principale, premere SOURCE per selezionare una sorgente.

Premere ripetutamente SOURCE per passare a una delle sorgenti seguenti:

**Lettore CD incorporato—Televisione—Sintonizzatore—Lettore multi-CD—Unità esterna 1—Unità esterna 2—AUX**

#### 2 Quando si utilizza il telecomando, premere TUNER o CD per selezionare una sorgente.

Premere ripetutamente ciascun tasto per passare a una delle sorgenti seguenti:

**TUNER: Sintonizzatore—Televisione—Sorgenti disattivate**

**CD: Lettore CD incorporato—Lettore multi-CD—Sorgenti disattivate**

#### Note

- Nei casi seguenti, la sorgente sonora non cambia:
  - Quando a questa unità non è collegato nessun dispositivo corrispondente alla sorgente selezionata.
  - Quando nell'unità non è stato inserito nessun disco.
  - Quando nel lettore multi-CD non è stato inserito nessun caricatore.

— Quando AUX (ingresso ausiliario) è disattivato (off) (vedere a pagina 47).

- Un'unità esterna è un prodotto Pioneer (ad esempio un prodotto disponibile in futuro) che, sebbene incompatibile come sorgente, consente il controllo delle funzioni di base tramite questa unità. Con questa unità è possibile controllare due unità esterne. Quando si collegano due unità esterne, la loro assegnazione all'unità esterna 1 o all'unità esterna 2 viene impostata automaticamente da questa unità.
- Quando il conduttore isolato blu/bianco di questa unità viene collegato al terminale di controllo del relé dell'antenna automatica del veicolo, l'antenna del veicolo si estende quando si accende l'unità. Per ritirare l'antenna, spegnere la sorgente. 

### Spegnimento dell'unità

- Premere e tenere premuto SOURCE fino a quando l'unità si spegne. 

## Ascolto della radio

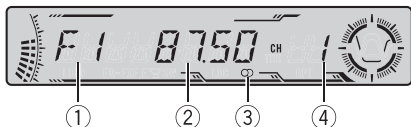

Ecco i passaggi di base per azionare la radio. Le funzioni più avanzate del sintonizzatore vengono illustrate nella pagina seguente. È possibile attivare e disattivare (on/off) la funzione AF (ricerca delle frequenze alternative) di questa unità. Per le operazioni normali di sintonizzazione, la funzione AF deve essere disattivata (vedere a pagina 16).

### ① Indicatore di banda

Mostra su quale banda è sintonizzata la radio, MW/LW o FM.

### ② Indicatore di frequenza

Mostra la frequenza su cui è sintonizzato il sintonizzatore.

### ③ Indicatore stereo (◯)

Mostra quando la frequenza selezionata viene trasmessa in stereo.

### ④ Indicatore numero di preselezione

Mostra la preselezione selezionata.

## 1 Premere SOURCE per selezionare il sintonizzatore.

Premere **SOURCE** fino a selezionare il sintonizzatore come sorgente.

## 2 Usare VOLUME per regolare il livello sonoro.

Ruotarlo per alzare o abbassare il volume.

## 3 Premere BAND per selezionare una banda.

Premere **BAND** fino a quando è visualizzata la banda desiderata, **F1**, **F2**, **F3** per FM o **MW/LW**.

## 4 Per eseguire la sintonizzazione manuale, premere brevemente ◀ o ▶.

Le frequenze si spostano verso l'alto o verso il basso, passo dopo passo.

## 5 Per eseguire la ricerca di sintonia, premere e tenere premuto ◀ o ▶ per circa un secondo e poi rilasciare.

Il sintonizzatore esegue la scansione delle frequenze fino a quando trova un segnale abbastanza forte per una buona ricezione.

- È possibile annullare la ricerca di sintonia premendo brevemente ◀ o ▶.
- Se si preme e si tiene premuto ◀ o ▶ è possibile saltare le stazioni. La ricerca di sintonia viene avviata non appena si rilascia il tasto.



### Nota

Quando la frequenza selezionata viene trasmessa in stereo, l'indicatore di trasmissione stereo (◯) si accende. ◻

## Sintonizzatore

### Introduzione alle funzioni avanzate del sintonizzatore

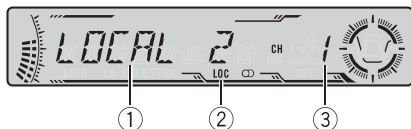

#### ① Display delle funzioni

Mostra lo stato della funzione.

#### ② Indicatore LOC

Mostra l'attivazione della ricerca di sintonia in modo locale.

#### ③ Indicatore numero di preselezione

Mostra la preselezione selezionata.

#### ● Premere FUNCTION per visualizzare i nomi delle funzioni.

Se si preme ripetutamente **FUNCTION**, sul display vengono visualizzate le funzioni seguenti:

**BSM** (memoria delle stazioni migliori)—**REG** (regionale)—**LOCAL** (ricerca di sintonia in modo locale)—**TA** (attesa di notiziari sul traffico)—**AF** (ricerca delle frequenze alternative)—**NEWS** (interruzione dei programmi per i notiziari)

- Per tornare al display della frequenza, premere **BAND**.
- Se è selezionata la banda MW/LW, è possibile selezionare solo **BSM** o **LOCAL**.

#### Nota

Se non si attiva la funzione entro circa 30 secondi, il display torna automaticamente alla visualizzazione della frequenza. 

### Memorizzazione e richiamo delle frequenze di trasmissione

Premendo uno dei tasti **1-6** di preselezione sintonia, è possibile memorizzare sino a 6 frequenze di trasmissione e quindi richiamarle in seguito con la semplice pressione dei tasti stessi.

- **Quando viene individuata una frequenza che si desidera memorizzare, premere uno dei tasti 1-6 di preselezione sintonia, mantenendolo premuto sino a quando il numero di preselezione cessa di lampeggiare.**

Il numero premuto lampeggia nell'indicatore di preselezione sintonia e quindi rimane acceso. La frequenza della stazione radio selezionata risulta quindi memorizzata.

Da questo momento, premendo lo stesso tasto di preselezione sintonia la frequenza della stazione radio viene richiamata dalla memoria.

#### Note

- È possibile memorizzare fino a 18 stazioni FM, sei per ognuna delle tre bande FM e sei stazioni MW/LW.
- Un altro modo per richiamare dalla memoria le stazioni radio assegnate ai tasti **1-6** di preselezione sintonia, consiste nel premere i tasti **▲** e **▼**. 

### Sintonizzazione di segnali forti

La ricerca di sintonia in modo locale consente di sintonizzare solo le stazioni radio con segnali radio sufficientemente forti per una buona ricezione.

### 1 Premere **FUNCTION** per selezionare **LOCAL**.

Premere **FUNCTION** fino a quando sul display viene visualizzata l'indicazione **LOCAL**.

### 2 Premere **▲** per attivare la ricerca di sintonia in modo locale.

Sul display viene visualizzata la sensibilità automatica locale (ad esempio, **LOCAL 2**).

### 3 Premere **◀** o **▶** per impostare la sensibilità.

Sono disponibili quattro livelli di sensibilità per FM e due livelli per MW/LW:

FM: **LOCAL 1—LOCAL 2—LOCAL 3—LOCAL 4**

MW/LW: **LOCAL 1—LOCAL 2**

L'impostazione **LOCAL 4** consente la ricezione solo delle stazioni più forti, mentre le impostazioni più basse consentono di ricevere stazioni sempre più deboli.

### 4 Quando si desidera tornare alla ricerca di sintonia normale, premere **▼** per disattivare la ricerca di sintonia in modo locale.

Sul display viene visualizzata l'indicazione **LOCAL:OFF**. 

### 1 Premere **FUNCTION** per selezionare **BSM**.

Premere **FUNCTION** fino a quando sul display viene visualizzata l'indicazione **BSM**.

### 2 Premere **▲** per attivare la funzione **BSM**.

L'indicatore **BSM** inizia a lampeggiare e, mentre **BSM** lampeggia, le sei più forti frequenze di trasmissione vengono memorizzate, in ordine decrescente di forza del segnale, assegnandole ai tasti **1–6** di preselezione sintonia. Al termine l'indicatore **BSM** cessa di lampeggiare.

- Per annullare il processo di memorizzazione, premere **▼**.



#### Nota

La memorizzazione delle frequenze di trasmissione tramite la funzione BSM può comportare la sostituzione delle frequenze di trasmissione memorizzate usando i tasti **1–6**. 

## Memorizzazione delle frequenze di trasmissione più forti

La funzione BSM (memorizzazione delle stazioni migliori) consente di memorizzare automaticamente le sei frequenze di trasmissione più forti assegnandole ai tasti **1–6** di preselezione sintonia; una volta memorizzate, è quindi possibile richiamarle con la semplice pressione di un tasto.

## Introduzione al funzionamento del sistema RDS

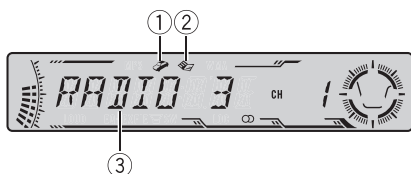

La funzione RDS (radio data system) serve per trasmettere delle informazioni durante le trasmissioni in FM. Queste informazioni impercettibili forniscono elementi come il nome di servizio del programma, il tipo di programma, l'attesa di notiziari sul traffico e la sintonizzazione automatica, con lo scopo di aiutare gli ascoltatori della radio nella ricerca e nella sintonizzazione della stazione desiderata.

### ① Indicatore TP (🚗)

Mostra quando si è sintonizzata una stazione TP.

### ② Indicatore notiziari (📰)

Mostra quando viene ricevuto il programma per i notiziari impostato.

### ③ Nome di servizio del programma

Mostra il nome del programma trasmesso.

### ● Premere FUNCTION per visualizzare i nomi delle funzioni.

Se si preme ripetutamente **FUNCTION**, sul display vengono visualizzate le funzioni seguenti:

**BSM** (memoria delle stazioni migliori)—**REG** (regionale)—**LOCAL** (ricerca di sintonia in modo locale)—**TA** (attesa di notiziari sul traffico)—**AF** (ricerca delle frequenze alternative)—**NEWS** (interruzione dei programmi per i notiziari)

- Per tornare al display della frequenza, premere **BAND**.
- Se è selezionata la banda MW/LW, è possibile selezionare solo **BSM** o **LOCAL**.

### Note

- Se non si attiva la funzione entro circa 30 secondi, il display torna automaticamente alla visualizzazione della frequenza.
- Il servizio RDS non viene fornito da tutte le stazioni.
- Le funzioni RDS come AF e TA sono attive solo quando la radio è sintonizzata su una stazione RDS. ▣

## Scorrimento del display RDS

Quando si sintonizza una stazione RDS, viene visualizzato il nome di servizio del programma. Cambiare visualizzazione del display per conoscere la frequenza.

### ● Premere DISPLAY.

Se si preme ripetutamente **DISPLAY**, sul display vengono visualizzate le impostazioni seguenti:

Nome di servizio del programma—Informazioni PTY—Frequenza

Le informazioni PTY (codice ID del tipo di programma) sono elencate a pagina 18.

- Le informazioni PTY e la frequenza della stazione corrente vengono visualizzate sul display per otto secondi.
- Se da una stazione viene ricevuto zero come codice PTY o se il segnale è troppo debole perché questa unità possa estrarre il codice PTY, non sarà possibile passare al display delle informazioni PTY. ▣

## Selezione di frequenze alternative

Se si sta ascoltando una trasmissione e la ricezione si indebolisce o se si verificano altri problemi, l'unità ricerca automaticamente una stazione diversa della stessa rete che trasmetta un segnale più forte.

- L'impostazione predefinita della ricerca automatica AF è disattivata.

### 1 Premere **FUNCTION** per selezionare **AF**.

Premere **FUNCTION** fino a quando sul display viene visualizzata l'indicazione **AF**.

### 2 Premere **▲** per attivare la funzione **AF**.

Premere **▲** e viene visualizzata l'indicazione **AF:ON**.

### 3 Premere **▼** per disattivare la funzione **AF**.

Premere **▼** e viene visualizzata l'indicazione **AF:OFF**.



#### Note

- Quando la funzione AF è attivata, solo le stazioni RDS vengono sintonizzate durante la ricerca di sintonia o la funzione BSM.
- Quando si richiama una stazione preselezionata, il sintonizzatore può aggiornare la stazione preselezionata con una nuova frequenza tratta dall'elenco AF delle stazioni. (Questa funzione è disponibile solo quando si usano le preselezioni delle bande **F1** o **F2**.) Sul display non viene visualizzato nessun numero di preselezione se i dati RDS relativi alla stazione ricevuta differiscono da quelli relativi alla stazione memorizzata in origine.
- Durante una ricerca di frequenza AF, l'audio può essere temporaneamente interrotto da un altro programma.
- È possibile attivare o disattivare la funzione AF in modo indipendente per ogni banda FM.

## Uso della ricerca PI

Se l'unità non riesce a trovare una frequenza alternativa adatta o se si sta ascoltando una trasmissione e la ricezione si indebolisce, l'unità ricerca automaticamente una stazione diversa con la stessa programmazione. Durante la ricerca, viene visualizzata l'indicazione **PI SEEK** e l'uscita viene silenziata. Il silenziamento viene interrotto dopo il completamento della ricerca PI, sia che venga trovata sia che non venga trovata una stazione diversa.

## Uso della funzione di ricerca automatica PI per le stazioni preselezionate

Quando non risulta possibile richiamare le stazioni preselezionate, come ad esempio nel corso di lunghi viaggi, è possibile impostare l'unità in modo che esegua la ricerca PI durante il richiamo delle stazioni preselezionate stesse.

- L'impostazione predefinita della ricerca automatica PI è disattivata. Vedere *Attivazione/disattivazione della ricerca automatica PI* a pagina 46.

## Limitazione delle stazioni alla programmazione regionale

Quando si utilizza la funzione AF per risintonizzare automaticamente le frequenze, la funzione regionale limita la selezione a stazioni che trasmettono programmi regionali.

### 1 Premere **FUNCTION** per selezionare **REG**.

Premere **FUNCTION** fino a quando sul display viene visualizzata l'indicazione **REG**.



## RDS

**2 Premere ▲ per attivare la funzione regionale.**

Premere ▲ e viene visualizzata l'indicazione **REG:ON**.

**3 Premere ▼ per disattivare la funzione regionale.**

Premere ▼ e viene visualizzata l'indicazione **REG:OFF**.

**Note**

- I programmi regionali e le reti regionali sono organizzati in modo diverso a seconda del Paese (cioè, possono cambiare a seconda dell'ora, dello Stato o dell'area di trasmissione).
- Il numero della preselezione può scomparire dal display se il sintonizzatore si sintonizza su una stazione regionale diversa dalla stazione selezionata in origine.
- La funzione regionale può essere attivata o disattivata in modo indipendente per ogni banda FM.

**Ricezione dei notiziari sul traffico**

La funzione TA (attesa di notiziari sul traffico) consente di ricevere automaticamente i notiziari sul traffico, indipendentemente dalla sorgente che si sta ascoltando. È possibile attivare la funzione TA sia per una stazione TP (una stazione che trasmette informazioni sul traffico) sia a una stazione TP con estensione alle altre stazioni del network (una stazione che trasmette informazioni che fornisce rinvii a stazioni TP).

**1 Sintonizzarsi su una stazione TP o su una stazione TP con estensione alle altre stazioni del network.**

Quando si è sintonizzati su una stazione TP o su una stazione TP con estensione alle altre

stazioni del network, si accende l'indicatore TP

**2 Premere TA per attivare l'attesa di notiziari sul traffico.**

Premere TA e sul display viene visualizzata l'indicazione **TA ON**. Il sintonizzatore entra in modalità di attesa di notiziari sul traffico.

- Per disattivare la modalità di attesa di notiziari sul traffico, premere nuovamente **TA**.

**3 Usare VOLUME per regolare il volume TA quando inizia un notiziario sul traffico.**

Ruotarlo per alzare o abbassare il volume. Il volume appena impostato viene memorizzato e richiamato per i notiziari sul traffico successivi.

**4 Per annullare il notiziario sul traffico, premere TA mentre è in corso la ricezione del notiziario sul traffico.**

Il sintonizzatore torna alla sorgente originale ma resta in modalità di attesa fino a quando si preme di nuovo **TA**.

- È anche possibile annullare il notiziario premendo **SOURCE, BAND, ▲, ▼, ◀ o ▶** mentre è in corso la ricezione del notiziario sul traffico.

**Note**

- La funzione TA può essere attivata e disattivata anche dal menu visualizzato premendo **FUNCTION**.
- Dopo la ricezione di un notiziario sul traffico, il sistema torna alla sorgente originale.
- Quando la funzione TA è attivata, solo le stazioni TP e le stazioni TP con estensione alle altre stazioni del network vengono sintonizzate durante la ricerca di sintonia o la funzione BSM.

## Uso dell'interruzione dei programmi per i notiziari

Quando viene trasmesso un programma di notizie da una stazione di notizie del codice PTY, l'unità può passare da qualsiasi stazione alla stazione che trasmette notizie. Quando il programma di notizie è terminato, viene ripresa la ricezione del programma precedente.

### ● Premere e tenere premuto TA per attivare l'interruzione dei programmi per i notiziari.

Premere **TA** fino a quando sul display viene visualizzata l'indicazione **NEWS ON**.

- Per disattivare l'interruzione dei programmi per i notiziari, premere **TA** e tenerlo premuto fino a quando sul display viene visualizzata l'indicazione **NEWS OFF**.

- Il programma per i notiziari può essere annullato premendo **TA**.

- È inoltre possibile annullare il programma per i notiziari premendo **SOURCE, BAND, ▲, ▼, ◀** o **▶** quando viene ricevuto un programma per i notiziari.



#### Nota

Il programma per notiziari può essere cancellato o attivato dal menu che appare premendo **FUNCTION**.

## Ricezione della trasmissione di allarme PTY

L'allarme PTY è un codice PTY speciale per gli annunci riguardanti emergenze come i disastri naturali. Quando il sintonizzatore riceve il codice di allarme della radio, sul display viene visualizzata l'indicazione **ALARM** e il volume viene regolato su quello **TA**. Quando la stazione termina la trasmissione dell'annuncio di

emergenza, il sistema torna alla sorgente precedente.

- È possibile annullare un annuncio di emergenza premendo **TA**.
- È possibile inoltre annullare un annuncio di emergenza premendo **SOURCE, BAND, ▲, ▼, ◀** o **▶**.

## Elenco PTY

Indicazione specifica	Tipo di programma
<b>NEWS</b>	Notizie
<b>AFFAIRS</b>	Problemi attuali
<b>INFO</b>	Informazioni e consigli generali
<b>SPORT</b>	Sport
<b>WEATHER</b>	Previsioni del tempo/informazioni meteorologiche
<b>FINANCE</b>	Indici di Borsa, commercio, affari, ecc.
<b>POP MUS</b>	Musica popolare
<b>ROCK MUS</b>	Musica moderna contemporanea
<b>EASY MUS</b>	Musica rilassante
<b>OTH MUS</b>	Musica varia
<b>JAZZ</b>	Jazz
<b>COUNTRY</b>	Musica country
<b>NAT MUS</b>	Musica nazionale
<b>OLDIES</b>	Oldies, vecchi successi
<b>FOLK MUS</b>	Musica folk
<b>L. CLASS</b>	Musica classica di facile ascolto
<b>CLASSIC</b>	Musica classica
<b>EDUCATE</b>	Programmi educativi
<b>DRAMA</b>	Commedie e serie radiofoniche

Indicazione specifica	Tipo di programma
<b>CULTURE</b>	Cultura nazionale o regionale
<b>SCIENCE</b>	Natura, scienza e tecnologia
<b>VARIED</b>	Intrattenimento leggero
<b>CHILDREN</b>	Bambini
<b>SOCIAL</b>	Questioni sociali
<b>RELIGION</b>	Argomenti o servizi religiosi
<b>PHONE IN</b>	Chiamate in diretta
<b>TOURING</b>	Programmi di viaggi, non per notiziari sul traffico
<b>LEISURE</b>	Hobby e attività ricreative
<b>DOCUMENT</b>	Documentari



## Riproduzione di un CD



Di seguito vengono illustrati i passaggi di base necessari per riprodurre un CD con il lettore CD incorporato. Le funzioni più avanzate del CD vengono illustrate nella pagina seguente.

### ① Indicatore del tempo di riproduzione

Mostra il tempo di riproduzione trascorso del brano corrente.

### ② Indicatore del numero di brano

Mostra il brano correntemente in riproduzione.

### 1 Premere OPEN per aprire il frontalino.

Il vano d'inserimento dei CD si apre.

- Dopo che si è inserito un CD, premere **SOURCE** per selezionare il lettore CD incorporato.

### 2 Inserire un CD nel vano d'inserimento dei CD.

La riproduzione viene avviata automaticamente.

Vano d'inserimento dei CD

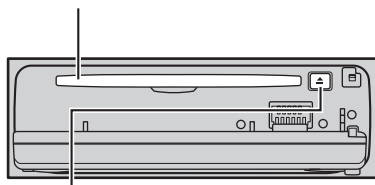

Tasto **EJECT**

- È possibile espellere un CD premendo **EJECT**.
- Per evitare problemi di malfunzionamento, assicurarsi che nessun oggetto in metallo venga a contatto con i terminali quando il frontalino è aperto.

### 3 Chiudere il frontalino.

### 4 Usare VOLUME per regolare il livello sonoro.

Ruotarlo per alzare o abbassare il volume.

### 5 Per eseguire l'avanzamento rapido o la modalità inversa, premere e tenere premuto ◀ o ▶.

- Se si seleziona **ROUGH** e si preme e si tiene premuto ◀ o ▶, è possibile ricercare ogni 10 brani del disco correntemente inserito. (Vedere *Selezione del metodo di ricerca* a pagina 23.)

### 6 Per saltare a un altro brano all'indietro o in avanti, premere ◀ o ▶.

Premendo ▶ si salta all'inizio del brano successivo. Premendo una volta ◀ si salta all'inizio del brano corrente. Premendo di nuovo lo stesso tasto si salta al brano precedente.



### Note

- Il lettore CD incorporato riproduce un CD standard, da 12 cm o da 8 cm per volta. Non usare un adattatore quando si usano CD da 8 cm.
- Nel vano d'inserimento dei CD non inserire nient'altro che CD.
- Se non si riesce a inserire completamente un disco o se dopo l'inserimento di un disco il disco non viene riprodotto, controllare che il lato del disco con l'etichetta sia rivolto verso l'alto. Premere **EJECT** per espellere il disco e controllare eventuali danni del disco prima di inserirlo di nuovo.
- Se viene visualizzato un messaggio di errore come **ERROR-11**, vedere *Spiegazione dei messaggi di errore del lettore CD incorporato* a pagina 51.
- Quando viene inserito un disco CD TEXT, il titolo del brano e il titolo del disco cominciano a scorrere automaticamente verso sinistra. ◻

## Letto CD incorporato

### Introduzione alle funzioni avanzate del lettore CD incorporato

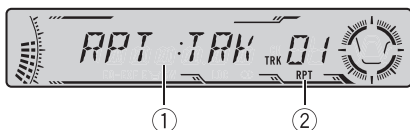

#### ① Display delle funzioni

Mostra lo stato della funzione.

#### ② Indicatore RPT

Indica l'attivazione della riproduzione ripetuta.

#### ● Premere FUNCTION per visualizzare i nomi delle funzioni.

Se si preme ripetutamente **FUNCTION**, sul display vengono visualizzate le funzioni seguenti:

**RPT** (riproduzione ripetuta)—**RDM** (riproduzione casuale)—**SCAN** (riproduzione a scansione)—**PAUSE** (pausa)—**COMP** (compressione e BMX)—**FF/REV** (metodo di ricerca)

- Per tornare al display della riproduzione, premere **BAND**.

#### Nota

Se non si attiva la funzione entro circa 30 secondi, il display torna automaticamente alla visualizzazione della riproduzione.

### Riproduzione ripetuta

La riproduzione ripetuta consente di ascoltare più volte lo stesso brano o disco.

#### 1 Premere FUNCTION per selezionare RPT.

Premere **FUNCTION** fino a quando sul display viene visualizzata l'indicazione **RPT**.

#### 2 Premere ◀ ▶ per selezionare l'intervallo di ripetizione.

Viene impostata l'impostazione selezionata.

- **RPT:DSC** – Ripete il disco corrente
- **RPT:TRK** – Ripete solo il brano corrente



#### Nota

Se si esegue la ricerca di un brano o l'avanzamento rapido/la modalità inversa durante **TRK**, l'intervallo di riproduzione ripetuta cambia in **DSC**.

### Riproduzione di brani in ordine casuale

La riproduzione casuale consente di riprodurre i brani di un CD in ordine casuale.

#### 1 Premere FUNCTION per selezionare RDM.

Premere **FUNCTION** fino a quando sul display viene visualizzata l'indicazione **RDM**.

#### 2 Premere ▲ per attivare la riproduzione casuale.

Sul display viene visualizzata l'indicazione **RDM:ON**. I brani vengono riprodotti in ordine casuale.

#### 3 Premere ▼ per disattivare la riproduzione casuale.

Sul display viene visualizzata l'indicazione **RDM:OFF**. I brani vengono riprodotti in ordine.

## Scansione dei brani di un CD

La lettura a scansione consente di ascoltare i primi 10 secondi di ogni brano di un CD.

### 1 Premere FUNCTION per selezionare SCAN.

Premere **FUNCTION** fino a quando sul display viene visualizzata l'indicazione **SCAN**.

### 2 Premere ▲ per attivare la lettura a scansione.

Sul display viene visualizzata l'indicazione **SCAN:ON**. Vengono riprodotti i primi 10 secondi di ogni brano.

### 3 Quando si trova il brano desiderato, premere ▼ per disattivare la lettura a scansione.

Sul display viene visualizzata l'indicazione **SCAN:OFF**. Continua l'esecuzione del brano.

- Se il display è tornato automaticamente alla visualizzazione della riproduzione, selezionare di nuovo **SCAN** premendo **FUNCTION**.



#### Nota

Dopo che la scansione del CD è terminata, la riproduzione normale dei brani riprende. 

## Pausa della riproduzione di un CD

La pausa consente di arrestare temporaneamente la riproduzione di un CD.

### 1 Premere FUNCTION per selezionare PAUSE.

Premere **FUNCTION** fino a quando sul display viene visualizzata l'indicazione **PAUSE**.

### 2 Premere ▲ per attivare la pausa.

Sul display viene visualizzata l'indicazione **PAUSE:ON**. La riproduzione del brano corrente viene messa in pausa.

### 3 Premere ▼ per disattivare la pausa.

Sul display viene visualizzata l'indicazione **PAUSE:OFF**. La riproduzione riprende dallo stesso punto nel quale si è attivata la pausa.



#### Nota

È possibile inoltre attivare o disattivare la pausa premendo **PAUSE**. 

## Uso della compressione e della funzione BMX

L'uso delle funzioni COMP (compressione) e BMX consente di regolare la qualità della riproduzione audio di questo lettore. Ognuna delle funzioni consente una regolazione in due fasi. La funzione COMP bilancia l'uscita dei suoni più pesanti e più leggeri ai volumi più alti. La funzione BMX controlla i riverberi del suono per conferire alla riproduzione un suono più pieno. Ascoltare ognuno degli effetti dopo averli selezionati e utilizzare quello che ottimizza al meglio la riproduzione del brano del CD che si sta ascoltando.

### 1 Premere FUNCTION per selezionare COMP.

Premere **FUNCTION** fino a quando sul display viene visualizzata l'indicazione **COMP**.

### 2 Premere ▲ o ▼ per selezionare l'impostazione preferita.

Se si preme ripetutamente ▲ o ▼ sul display vengono visualizzate le impostazioni seguenti:

**COMP OFF—COMP 1—COMP 2—  
COMP OFF—BMX 1—BMX 2** 

## Letto CD incorporato

### Selezione del metodo di ricerca

È possibile alternare il metodo di ricerca tra avanzamento rapido/modalità inversa e la ricerca ogni 10 brani.

#### 1 Premere FUNCTION per selezionare FF/REV.

Premere **FUNCTION** fino a quando sul display viene visualizzata l'indicazione **FF/REV**.

- Se in precedenza è stato selezionato il metodo di ricerca **ROUGH**, viene visualizzato **ROUGH**.

#### 2 Premere ◀ o ▶ per selezionare il metodo di ricerca.

Premere ◀ o ▶ fino a quando il metodo di ricerca desiderato viene visualizzato sul display.

- FF/REV** – Avanzamento rapido e modalità inversa
- ROUGH** – Ricerca ogni 10 brani

### Ricerca ogni 10 brani nel disco corrente

Se un disco contiene più di 10 brani, è possibile ricercare ogni 10 brani. Se un disco contiene un numero considerevole di brani, la ricerca del brano che si desidera riprodurre potrebbe risultare elaborata.

#### 1 Selezionare il metodo di ricerca ROUGH.

Vedere *Selezione del metodo di ricerca* in questa pagina.

#### 2 Premere senza rilasciare ◀ o ▶ per cercare ogni 10 brani del disco.

- Se un disco contiene meno di 10 brani, se si preme e si tiene premuto ▶, viene richiamato l'ultimo brano del disco. Inoltre, se il numero dei brani rimanenti dopo aver eseguito una ricerca ogni 10 brani è inferiore a 10, se si preme senza

rilasciare ▶, viene richiamato l'ultimo brano del disco.

- Se un disco contiene meno di 10 brani, se si preme e si tiene premuto ◀, viene richiamato il primo brano del disco. Inoltre, se il numero dei brani rimanenti dopo aver eseguito una ricerca ogni 10 brani è inferiore a 10, se si preme senza rilasciare ◀, viene richiamato il primo brano del disco.

### Uso della funzione del titolo del disco

È possibile immettere il titolo del CD e visualizzarlo. La volta successiva che si inserisce un CD del quale si è immesso il titolo, il titolo del CD viene visualizzato.

### Immissione dei titoli dei dischi

Utilizzare la funzione di immissione del titolo del disco per memorizzare fino a 48 titoli di CD nell'unità. Ciascun titolo può essere lungo fino a 8 caratteri.

#### 1 Riprodurre il CD del quale si desidera immettere il titolo.

#### 2 Premere FUNCTION e tenerlo premuto fino a quando sul display viene visualizzata l'indicazione TITLE IN.

- Quando si riproduce un disco CD TEXT, non è possibile passare alla funzione **TITLE IN**. Sul disco CD TEXT il titolo del disco è già stato registrato.

## Letture CD incorporato

### 3 Premere ▲ o ▼ per selezionare una lettera dell'alfabeto.

A ogni pressione di ▲ viene visualizzata una lettera dell'alfabeto nell'ordine **A B C ... X Y Z**, numeri e simboli nell'ordine **1 2 3 ... > [ ]**. A ogni pressione di ▼ viene visualizzata una lettera in ordine inverso, cioè **Z Y X ... C B A**.



### 4 Premere ► per spostare il cursore sulla posizione del carattere successivo.

Quando è visualizzata la lettera che si desidera, premere ► per spostare il cursore sulla posizione successiva e poi selezionare la lettera seguente. Premere ◀ per spostarsi all'indietro sul display.

### 5 Spostare il cursore sull'ultima posizione premendo ► dopo l'immissione del titolo.

Quando si preme ► una o più volte, il titolo immesso viene memorizzato.

### 6 Premere BAND per tornare al display della riproduzione.



#### Note

- I titoli rimangono memorizzati, anche dopo che il disco è stato rimosso dall'unità e vengono quindi richiamati quando il disco viene reinserito.
- Dopo che sono stati inseriti in memoria i dati relativi a 48 dischi, i dati relativi a un nuovo disco sovrascrivono quelli meno recenti.
- Se si collega un lettore multi-CD, è possibile immettere i titoli di 100 dischi.

## Visualizzazione dei titoli dei dischi

È possibile visualizzare le informazioni di testo di qualsiasi disco per il quale è stato immesso il titolo.

### ● Premere DISPLAY.

Se si preme ripetutamente **DISPLAY**, sul display vengono visualizzate le impostazioni seguenti:

Tempo di riproduzione—**DISC TTL** (titolo del disco)

Quando si seleziona **DISC TTL**, sul display viene visualizzato il titolo del disco correntemente in riproduzione.

- Se non è stato immesso nessun titolo per il disco correntemente in riproduzione, viene visualizzata l'indicazione **NO D-TTL**.

## Uso della funzione CD TEXT

Certi dischi contengono alcune informazioni codificate sul disco durante la produzione.

Questi dischi possono contenere informazioni come titolo del CD, titolo del brano, nome dell'artista e tempo di riproduzione e vengono chiamati dischi CD TEXT. Solo questi dischi con codifica speciale CD TEXT supportano le funzioni elencate di seguito.

## Visualizzazione delle informazioni di testo su dischi CD TEXT

### ● Premere DISPLAY.

Se si preme ripetutamente **DISPLAY**, sul display vengono visualizzate le impostazioni seguenti:

Tempo di riproduzione—**DISC TTL** (titolo del disco)—**ART NAME** (artista del disco)

—**TRK TTL** (titolo del brano)—**ART NAME** (artista del brano)

- Se su un disco CD TEXT non è stata registrata nessuna informazione specifica, viene visualizzata l'indicazione **NO XXXX** (ad esempio, **NO T-TTL**).



## Letture CD incorporato

### Scorrimento delle informazioni di testo sul display

Questa unità può visualizzare solo le prime 8 lettere di **DISC TTL**, **ART NAME**, **TRK TTL** e **ART NAME**. Quando le informazioni registrate sono più lunghe di 8 lettere, è possibile far scorrere il testo verso sinistra, in modo da poter visualizzare anche il resto del titolo.

- **Premere DISPLAY e tenerlo premuto fino a quando il titolo inizia a scorrere verso sinistra.**

Sul display viene visualizzato il resto del titolo. 

## Riproduzione MP3/WMA/WAV

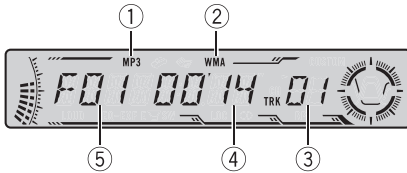

Di seguito vengono illustrati i passaggi di base necessari per riprodurre un file MP3/WMA/WAV con il lettore CD incorporato. Le funzioni più avanzate relative ai file MP3/WMA/WAV vengono illustrate a pagina 28.

### ① Indicatore MP3

Mostra quando viene riprodotto un file MP3.

### ② Indicatore WMA

Mostra quando viene riprodotto un file WMA.

### ③ Indicatore del numero di brano

Mostra il brano (file) correntemente in riproduzione.

- Se viene selezionato un numero di brano compreso nell'intervallo tra 100 e 199, si accende ► a sinistra dell'indicatore del numero di brano.
- Se viene selezionato un numero di brano pari o superiore a 200, si accende ► a sinistra dell'indicatore del numero di brano.

### ④ Indicatore del tempo di riproduzione

Mostra il tempo di riproduzione trascorso del brano (file) corrente.

### ⑤ Indicatore del numero della cartella

Mostra il numero della cartella correntemente in riproduzione.

## 1 Premere OPEN per aprire il frontalino.

Il vano d'inserimento dei CD si apre.

- Dopo aver inserito un CD-ROM, premere **SOURCE** per selezionare il lettore CD incorporato.

## 2 Inserire un CD-ROM nel vano d'inserimento dei CD.

La riproduzione viene avviata automaticamente.

Vano d'inserimento dei CD

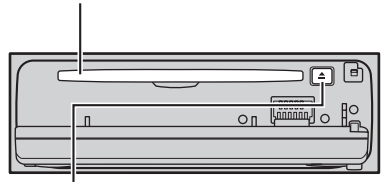

Tasto **EJECT**

- È possibile espellere un CD-ROM premendo **EJECT**.

- Per evitare problemi di malfunzionamento, assicurarsi che nessun oggetto in metallo venga a contatto con i terminali quando il frontalino è aperto.

## 3 Chiudere il frontalino.

## 4 Usare VOLUME per regolare il livello sonoro.

Ruotarlo per alzare o abbassare il volume.

## 5 Premere ▲ o ▼ per selezionare una cartella.

- Non è possibile selezionare una cartella in cui non sono memorizzati file MP3/WMA/WAV.
- Per ritornare alla cartella 01 (PRINCIPALE), premere e tenere premuto **BAND**. Tuttavia, se la cartella 01 (PRINCIPALE) non contiene file, la riproduzione comincia dalla cartella 02.

## Lettore MP3/WMA/WAV

### 6 Per eseguire l'avanzamento rapido o la modalità inversa, premere e tenere premuto ◀ ◯ ▶.

- Si tratta dell'operazione di avanzamento rapido e della modalità inversa solo per il file correntemente riprodotto. Questa operazione viene annullata quando viene raggiunto il brano precedente o successivo.
- Se si seleziona **ROUGH** e si preme e si tiene premuto ◀ ◯ ▶, è possibile ricercare ogni 10 brani della cartella corrente. (Vedere *Selezione del metodo di ricerca* a pagina 30.)

### 7 Per saltare a un altro brano all'indietro o in avanti, premere ◀ ◯ ▶.

Premendo ▶ si salta all'inizio del brano successivo. Premendo una volta ◀ si salta all'inizio del brano corrente. Premendo di nuovo lo stesso tasto si salta al brano precedente.



#### Note

- Quando si riproducono dischi con file MP3/WMA/WAV e dati audio (CD-DA) come CD-EXTRA e CD MODALITÀ MISTA, è possibile riprodurre entrambi i tipi solo alternando tra la modalità MP3/WMA/WAV e CD-DA con **BAND**.
- Se si alterna la riproduzione dei file MP3/WMA/WAV e dei dati audio (CD-DA), la riproduzione viene avviata dal primo brano del disco.
- Il lettore CD incorporato può riprodurre file MP3/WMA/WAV registrati su CD-ROM. (Vedere a pagina 52 per informazioni sui file che è possibile riprodurre.)
- Nel vano d'inserimento dei CD non inserire nient'altro che CD.
- In alcuni casi possono intercorrere alcuni istanti tra l'avvio della riproduzione del CD e l'emissione del suono. Durante la lettura viene visualizzata l'indicazione **FRMTREAD**.
- Se non si riesce a inserire completamente un disco o se dopo l'inserimento di un disco il disco non viene riprodotto, controllare che il

lato del disco con l'etichetta sia rivolto verso l'alto. Premere **EJECT** per espellere il disco e controllare eventuali danni del disco prima di inserirlo di nuovo.

- La riproduzione viene eseguita nell'ordine del numero dei file. Se le cartelle non contengono file, vengono ignorate. (Se la cartella 01 (PRINCIPALE) non contiene file, la riproduzione comincia dalla cartella 02.)
- Quando si riproducono file registrati con velocità in bit variabile (VBR, variable bit rate), il tempo di riproduzione non verrà visualizzato correttamente se vengono utilizzate operazioni come l'avanzamento rapido o la modalità inversa.
- Se il disco inserito non contiene file che possono essere riprodotti, viene visualizzata l'indicazione **NO AUDIO**.
- Se il disco inserito contiene file WMA protetti da tecnologia Digital Rights Management (DRM), viene visualizzata l'indicazione **SKIPPED** e i file protetti vengono saltati.
- Se tutti i file nel disco inserito sono protetti da tecnologia DRM, viene visualizzata l'indicazione **PROTECT**.
- Durante l'avanzamento rapido e la modalità inversa non viene emesso audio.
- Se viene visualizzato un messaggio di errore come **ERROR-11**, vedere *Spiegazione dei messaggi di errore del lettore CD incorporato* a pagina 51.
- Quando viene inserito un disco MP3/WMA/WAV, il nome della cartella e il nome del file cominciano a scorrere automaticamente verso sinistra. ◻

## Introduzione alle funzioni avanzate del lettore CD incorporato (MP3/WMA/WAV)



### ① Display delle funzioni

Mostra lo stato della funzione.

### ② Indicatore RPT

Indica quando per il brano (file) corrente è stato selezionato l'intervallo di ripetizione.

### ● Premere FUNCTION per visualizzare i nomi delle funzioni.

Se si preme ripetutamente **FUNCTION**, sul display vengono visualizzate le funzioni seguenti:

**RPT** (riproduzione ripetuta)—**RDM** (riproduzione casuale)—**SCAN** (riproduzione a scansione)—**PAUSE** (pausa)—**COMP** (compressione e BMX)—**FF/REV** (metodo di ricerca)

- Per tornare al display della riproduzione, premere **BAND**.

### Nota

Se non si attiva la funzione entro circa 30 secondi, il display torna automaticamente alla visualizzazione della riproduzione. 

## Riproduzione ripetuta

Per la riproduzione di MP3/WMA/WAV sono disponibili tre intervalli di riproduzione ripetuta: **FLD** (ripetizione della cartella), **TRK** (ripetizione di un brano) e **DSC** (ripetizione di tutti i brani).

### 1 Premere FUNCTION per selezionare RPT.

Premere **FUNCTION** fino a quando sul display viene visualizzata l'indicazione **RPT**.

### 2 Premere ◀ o ▶ per selezionare l'intervallo di ripetizione.

Premere ◀ o ▶ fino a quando l'intervallo di ripetizione viene visualizzato sul display.

- **FLD** – Ripete la cartella corrente
- **TRK** – Ripete solo il brano corrente
- **DSC** – Ripete tutti i brani

### Note

- Se durante la riproduzione ripetuta si seleziona un'altra cartella, l'intervallo di riproduzione ripetuta cambia in **DSC**.
- Se si esegue la ricerca di un brano o l'avanzamento rapido/la modalità inversa durante **TRK**, l'intervallo di riproduzione ripetuta cambia in **FLD**.
- Quando viene selezionato **FLD**, non è possibile riprodurre i brani presenti nelle cartelle secondarie della cartella. 

## Riproduzione di brani in ordine casuale

La riproduzione casuale consente di riprodurre brani in ordine casuale all'interno dell'intervallo di riproduzione, **FLD** e **DSC**.

### 1 Selezionare l'intervallo di ripetizione.

Vedere *Riproduzione ripetuta* in questa pagina.

### 2 Premere FUNCTION per selezionare RDM.

Premere **FUNCTION** fino a quando sul display viene visualizzata l'indicazione **RDM**.

## Letto MP3/WMA/WAV

### 3 Premere ▲ per attivare la riproduzione casuale.

Sul display viene visualizzata l'indicazione **RDM:ON**. I brani vengono riprodotti in ordine casuale all'interno dell'intervallo **FLD** o **DSC** selezionato in precedenza.

### 4 Premere ▼ per disattivare la riproduzione casuale.

Sul display viene visualizzata l'indicazione **RDM:OFF**. I brani vengono riprodotti in ordine.

#### Nota

Se si attiva la riproduzione casuale durante **FLD** e quindi si torna al display della riproduzione, sul display viene visualizzata l'indicazione **FRDM**. 

## Scansione di cartelle e di brani

Quando si usa l'intervallo **FLD**, l'inizio di ogni brano della cartella selezionata viene riprodotto per circa 10 secondi. Quando si usa l'intervallo **DSC**, l'inizio del primo brano di ogni cartella viene riprodotto per circa 10 secondi.

### 1 Selezionare l'intervallo di ripetizione.

Vedere *Riproduzione ripetuta* nella pagina precedente.

### 2 Premere FUNCTION per selezionare SCAN.

Premere **FUNCTION** fino a quando sul display viene visualizzata l'indicazione **SCAN**.

### 3 Premere ▲ per attivare la lettura a scansione.

Sul display viene visualizzata l'indicazione **SCAN:ON**. Vengono riprodotti i primi 10 secondi di ogni brano della cartella corrente (o il primo brano di ogni cartella).

### 4 Quando si trova il brano (o la cartella) desiderato premere ▼ per disattivare la lettura a scansione.

Sul display viene visualizzata l'indicazione **SCAN:OFF**. Continua l'esecuzione del brano (o della cartella).

- Se il display è tornato automaticamente alla visualizzazione della riproduzione, selezionare di nuovo **SCAN** premendo **FUNCTION**.

#### Note

- Dopo il termine della scansione del brano o della cartella, viene avviata nuovamente la riproduzione dei brani.
- Se si attiva la lettura a scansione durante **FLD** e quindi si torna al display della riproduzione, sul display viene visualizzata l'indicazione **FSCN**. 

## Pausa della riproduzione di un file MP3/WMA/WAV

La pausa consente di arrestare temporaneamente la riproduzione di un file MP3/WMA/WAV.

### 1 Premere FUNCTION per selezionare PAUSE.

Premere **FUNCTION** fino a quando sul display viene visualizzata l'indicazione **PAUSE**.

### 2 Premere ▲ per attivare la pausa.

Sul display viene visualizzata l'indicazione **PAUSE:ON**. La riproduzione del brano corrente viene messa in pausa.

### 3 Premere ▼ per disattivare la pausa.

Sul display viene visualizzata l'indicazione **PAUSE:OFF**. La riproduzione riprende dallo stesso punto nel quale si è attivata la pausa.

**Nota**

È possibile inoltre attivare o disattivare la pausa premendo **PAUSE**.

## Selezione del metodo di ricerca

È possibile alternare il metodo di ricerca tra avanzamento rapido/modalità inversa e la ricerca ogni 10 brani.

### 1 Premere **FUNCTION** per selezionare **FF/REV**.

Premere **FUNCTION** fino a quando sul display viene visualizzata l'indicazione **FF/REV**.

- Se in precedenza è stato selezionato il metodo di ricerca **ROUGH**, viene visualizzato **ROUGH**.

### 2 Premere **◀ o ▶** per selezionare il metodo di ricerca.

Premere **◀ o ▶** fino a quando il metodo di ricerca desiderato viene visualizzato sul display.

- **FF/REV** – Avanzamento rapido e modalità inversa
- **ROUGH** – Ricerca ogni 10 brani

## Ricerca ogni 10 brani nella cartella corrente

Se la cartella corrente contiene più di 10 brani, è possibile ricercare ogni 10 brani. Se una cartella contiene un notevole numero di brani, la ricerca del brano che si desidera riprodurre potrebbe risultare elaborata.

### 1 Selezionare il metodo di ricerca **ROUGH**.

Vedere *Selezione del metodo di ricerca* in questa pagina.

### 2 Premere senza rilasciare **◀ o ▶** per cercare ogni 10 brani della cartella corrente.

- Se la cartella corrente contiene meno di 10 brani, se si preme e si tiene premuto **▶**, viene richiamato l'ultimo brano della cartella. Inoltre, se il numero dei brani rimanenti dopo aver eseguito una ricerca ogni 10 brani è inferiore a 10, se si preme e si tiene premuto **▶**, viene richiamato l'ultimo brano della cartella.
- Se la cartella corrente contiene meno di 10 brani, se si preme e si tiene premuto **◀**, viene richiamato il primo brano della cartella. Inoltre, se il numero dei brani rimanenti dopo aver eseguito una ricerca ogni 10 brani è inferiore a 10, se si preme e si tiene premuto **◀**, viene richiamato il primo brano della cartella.

## Uso della compressione e della funzione **BMX**

L'uso delle funzioni **COMP** (compressione) e **BMX** consente di regolare la qualità della riproduzione audio di questo lettore. Ognuna delle funzioni consente una regolazione in due fasi. La funzione **COMP** bilancia l'uscita dei suoni più pesanti e più leggeri ai volumi più alti. La funzione **BMX** controlla i riverberi del suono per conferire alla riproduzione un suono più pieno. Ascoltare ognuno degli effetti dopo averli selezionati e utilizzare quello che ottimizza al meglio la riproduzione del brano del CD che si sta ascoltando.

### 1 Premere **FUNCTION** per selezionare **COMP**.

Premere **FUNCTION** fino a quando sul display viene visualizzata l'indicazione **COMP**.

### 2 Premere **▲ o ▼** per selezionare l'impostazione preferita.

Se si preme ripetutamente **▲ o ▼** sul display vengono visualizzate le impostazioni seguenti:  
**COMP OFF—COMP 1—COMP 2—**  
**COMP OFF—BMX 1—BMX 2**

## Visualizzazione delle informazioni di testo su dischi MP3/WMA

È possibile visualizzare le informazioni di testo sui dischi MP3/WMA.

### ● Premere **DISPLAY**.

Se si preme ripetutamente **DISPLAY**, sul display vengono visualizzate le impostazioni seguenti:

Tempo di riproduzione—**FOLDER** (nome della cartella)—**FILE** (nome del file)—**TRK TTL** (titolo del brano)—**ART NAME** (nome degli artisti)—**ALBM TTL** (titolo dell'album)—**COMMENT** (commento)—Velocità in bit

- Quando si riproducono file MP3 registrati come file VBR (variable bit rate, velocità in bit variabile), il valore della velocità in bit non viene visualizzato anche dopo aver selezionato la velocità in bit.
- Quando si riproducono file WMA registrati come file VBR, viene visualizzato il valore medio della velocità in bit.
- Se su un disco MP3/WMA non è stata registrata nessuna informazione specifica, viene visualizzata l'indicazione **NO XXXX** (ad esempio, **NO NAME**).
- A seconda della versione di iTunes® utilizzata per scrivere i file MP3 su un disco, i commenti potrebbero non essere visualizzati correttamente.
- iTunes® è un marchio di Apple Computer, Inc., registrato negli Stati Uniti e in altri Paesi.
- A seconda della versione di Windows Media Player utilizzata per codificare i file WMA, i nomi degli album e altre informazioni di testo potrebbero non essere visualizzate correttamente.

## Visualizzazione delle informazioni di testo su dischi WAV

È possibile visualizzare le informazioni di testo registrate sui dischi WAV.

### ● Premere **DISPLAY**.

Se si preme ripetutamente **DISPLAY**, sul display vengono visualizzate le impostazioni seguenti:

Tempo di riproduzione—**FOLDER** (nome della cartella)—**FILE** (nome del file)—Frequenza di campionamento

- Per la frequenza di campionamento potrebbero non essere visualizzate tutte le cifre (ad esempio, quando la frequenza di campionamento è 22,05 kHz, viene visualizzato **22.0 KHZ**).

## Scorrimento delle informazioni di testo sul display

Questa unità può visualizzare solo le prime 8 lettere di **FOLDER**, **FILE**, **TRK TTL**, **ART NAME**, **ALBM TTL** e **COMMENT**. Se le informazioni registrate sono più lunghe di 8 lettere, è possibile far scorrere il testo verso sinistra, in modo da poter visualizzare anche il resto delle informazioni di testo.

### ● Premere **DISPLAY** e tenerlo premuto fino a quando le informazioni di testo iniziano a scorrere verso sinistra.

Sul display viene visualizzato il resto delle informazioni di testo.



#### Nota

Diversamente dai formati file MP3 e WMA, per i file WAV vengono visualizzati esclusivamente il nome della cartella e il nome del file.

## Riproduzione di un CD

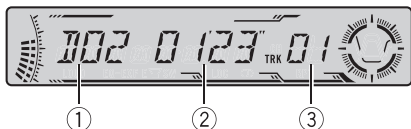

È possibile usare quest'unità per controllare un lettore multi-CD, venduto a parte.

Di seguito vengono illustrati i passaggi di base necessari per riprodurre un CD con il lettore multi-CD. Le funzioni più avanzate del CD vengono illustrate nella pagina seguente.

- ① **Indicatore del numero di disco**  
Mostra il disco correntemente in riproduzione.
- ② **Indicatore del tempo di riproduzione**  
Mostra il tempo di riproduzione trascorso del brano corrente.
- ③ **Indicatore del numero di brano**  
Mostra il brano correntemente in riproduzione.

### 1 Premere SOURCE per selezionare il lettore multi-CD.

Premere **SOURCE** fino a selezionare il lettore multi-CD come sorgente.

### 2 Usare VOLUME per regolare il livello sonoro.

Ruotarlo per alzare o abbassare il volume.

### 3 Selezionare il disco che si desidera ascoltare con i tasti da 1-6.

Per i dischi da 1 a 6, premere il tasto del numero corrispondente.

Per i dischi da 7 a 12, premere e tenere premuto i tasti dei numeri corrispondenti, ad esempio **1** per il disco 7, finché non viene visualizzato sul display il numero del disco.

- È anche possibile selezionare un disco in sequenza, premendo ▲/▼.

### 4 Per eseguire l'avanzamento rapido o la modalità inversa, premere e tenere premuto ◀◀▶▶.

### 5 Per saltare a un altro brano all'indietro o in avanti, premere ◀▶.

Premendo ▶ si salta all'inizio del brano successivo. Premendo una volta ◀ si salta all'inizio del brano corrente. Premendo di nuovo lo stesso tasto si salta al brano precedente.



#### Note

- Quando il lettore multi-CD esegue le operazioni preparatorie, viene visualizzata l'indicazione **READY**.
- Se viene visualizzato un messaggio di errore del tipo **ERROR-11**, vedere il manuale utente del lettore multi-CD.
- Se non ci sono dischi nel caricatore del lettore multi-CD, viene visualizzata l'indicazione **NO DISC**.
- Quando si seleziona un disco CD TEXT con un lettore multi-CD compatibile CD TEXT, il titolo del brano e il titolo del disco cominciano a scorrere automaticamente verso sinistra. ◻

## Lettore multi-CD da 50 dischi

Solo le funzioni descritte in questo manuale sono supportate dai lettori multi-CD da 50 dischi. ◻



## Lettoce multi-CD

### Introduzione alle funzioni avanzate del lettore multi-CD



#### ① Display delle funzioni

Mostra lo stato della funzione.

#### ② Indicatore RPT

Indica quando per il brano corrente è stato selezionato l'intervallo di ripetizione.

#### ● Premere FUNCTION per visualizzare i nomi delle funzioni.

Se si preme ripetutamente **FUNCTION**, sul display vengono visualizzate le funzioni seguenti:

**RPT** (riproduzione ripetuta)—**RDM** (riproduzione casuale)—**SCAN** (lettura a scansione)  
—**ITS-P** (riproduzione ITS)—**PAUSE** (pausa)  
—**COMP** (compressione e DBE)

- Per tornare al display della riproduzione, premere **BAND**.



#### Nota

Se non si attiva la funzione entro circa 30 secondi, il display torna automaticamente alla visualizzazione della riproduzione. □

### Riproduzione ripetuta

Il lettore multi-CD dispone di tre intervalli di riproduzione ripetuta: **MCD** (ripetizione del lettore multi-CD), **TRK** (ripetizione di un brano) e **DSC** (ripetizione di un disco).

#### 1 Premere FUNCTION per selezionare RPT.

Premere **FUNCTION** fino a quando sul display viene visualizzata l'indicazione **RPT**.

#### 2 Premere ◀ o ▶ per selezionare l'intervallo di ripetizione.

Premere ◀ o ▶ fino a quando l'intervallo di ripetizione viene visualizzato sul display.

- **MCD** – Ripete tutti i dischi contenuti nel lettore multi-CD
- **TRK** – Ripete solo il brano corrente
- **DSC** – Ripete il disco corrente



#### Note

- Se durante la riproduzione ripetuta si selezionano altri dischi, l'intervallo di riproduzione ripetuta cambia in **MCD**.
- Se si esegue la ricerca di un brano o l'avanzamento rapido/la modalità inversa durante **TRK**, l'intervallo di riproduzione ripetuta cambia in **DSC**. □

### Riproduzione di brani in ordine casuale

La riproduzione casuale consente di riprodurre brani in ordine casuale all'interno dell'intervallo di riproduzione, **MCD** e **DSC**.

#### 1 Selezionare l'intervallo di ripetizione.

Vedere *Riproduzione ripetuta* in questa pagina.

#### 2 Premere FUNCTION per selezionare RDM.

Premere **FUNCTION** fino a quando sul display viene visualizzata l'indicazione **RDM**.

### 3 Premere ▲ per attivare la riproduzione casuale.

Sul display viene visualizzata l'indicazione **RDM:ON**. I brani vengono riprodotti in ordine casuale all'interno dell'intervallo **MCD** o **DSC** selezionato in precedenza.

### 4 Premere ▼ per disattivare la riproduzione casuale.

Sul display viene visualizzata l'indicazione **RDM:OFF**. I brani vengono riprodotti in ordine.



#### Nota

Se si attiva la riproduzione casuale durante **DSC** e quindi si torna al display della riproduzione, sul display viene visualizzata l'indicazione **DRDM**. □

## Scansione di CD e di brani

Quando si usa l'intervallo **DSC**, l'inizio di ogni brano del disco selezionato viene riprodotto per circa 10 secondi. Quando si usa l'intervallo **MCD**, l'inizio del primo brano di ogni disco viene riprodotto per circa 10 secondi.

### 1 Selezionare l'intervallo di ripetizione.

Vedere *Riproduzione ripetuta* nella pagina precedente.

### 2 Premere FUNCTION per selezionare SCAN.

Premere **FUNCTION** fino a quando sul display viene visualizzata l'indicazione **SCAN**.

### 3 Premere ▲ per attivare la lettura a scansione.

Sul display viene visualizzata l'indicazione **SCAN:ON**. Vengono riprodotti i primi 10 secondi di ogni brano del disco corrente (o il primo brano di ogni disco).

### 4 Quando si trova il brano (o il disco) desiderato premere ▼ per disattivare la lettura a scansione.

Sul display viene visualizzata l'indicazione **SCAN:OFF**. Continua l'esecuzione del brano (o del disco).

- Se il display è tornato automaticamente alla visualizzazione della riproduzione, selezionare di nuovo **SCAN** premendo **FUNCTION**.



#### Note

- Dopo il termine della scansione del brano o del disco, viene avviata nuovamente la riproduzione dei brani.
- Se si attiva la lettura a scansione durante **DSC** e quindi si torna al display della riproduzione, sul display viene visualizzata l'indicazione **DSCN**. □

## Pausa della riproduzione di un CD

La pausa consente di arrestare temporaneamente la riproduzione di un CD.

### 1 Premere FUNCTION per selezionare PAUSE.

Premere **FUNCTION** fino a quando sul display viene visualizzata l'indicazione **PAUSE**.

### 2 Premere ▲ per attivare la pausa.

Sul display viene visualizzata l'indicazione **PAUSE:ON**. La riproduzione del brano corrente viene messa in pausa.

### 3 Premere ▼ per disattivare la pausa.

Sul display viene visualizzata l'indicazione **PAUSE:OFF**. La riproduzione riprende dallo stesso punto nel quale si è attivata la pausa.

## Lettore multi-CD

### Nota

È possibile inoltre attivare o disattivare la pausa premendo **PAUSE**. 

## Uso della lista di riproduzione ITS

La funzione ITS (selezione istantanea di brani) consente di creare una lista di riproduzione dei brani preferiti tra quelli contenuti nel caricatore del lettore multi-CD. Dopo aver aggiunto i brani preferiti alla lista di riproduzione, è possibile attivare la riproduzione ITS e riprodurre solo i brani selezionati.

## Creazione di una lista di riproduzione con la programmazione ITS

È possibile utilizzare la funzione ITS per immettere e riprodurre fino a 99 brani per disco, fino a 100 dischi (con i titoli dei dischi). (Nei lettori multi-CD venduti precedentemente ai modelli CDX-P1250 e CDX-P650, nella lista di riproduzione possono essere memorizzati sino a 24 brani.)

### 1 Riprodurre il CD che si desidera programmare.

Premere **▲** o **▼** per selezionare il CD.

### 2 Premere **FUNCTION** e tenerlo premuto fino a quando sul display viene visualizzata l'indicazione **TITLE IN**, quindi premere **FUNCTION** per selezionare ITS.

Dopo che è stata visualizzata l'indicazione **TITLE IN**, premere ripetutamente **FUNCTION**, sul display vengono visualizzate le funzioni seguenti:

**TITLE IN** (immissione del titolo del disco)—ITS (programmazione ITS)

### 3 Selezionare il brano desiderato premendo **◀** o **▶**.

### 4 Premere **▲** per memorizzare il brano correntemente in riproduzione nella lista di riproduzione.

Viene visualizzata brevemente l'indicazione **ITS IN** e la selezione correntemente in riproduzione viene aggiunta alla lista di riproduzione. Quindi, il display visualizza di nuovo l'indicazione **ITS**.

### 5 Premere **BAND** per tornare al display della riproduzione.

### Nota

Dopo che sono stati inseriti in memoria i dati relativi a 100 dischi, i dati relativi a un nuovo disco sovrascrivono quelli meno recenti.

## Riproduzione a partire dalla lista di riproduzione ITS

La funzione di riproduzione ITS consente di ascoltare i brani immessi nella lista di riproduzione ITS. Quando si attiva la riproduzione ITS, viene avviata la riproduzione dei brani della lista di riproduzione ITS contenuti nel lettore multi-CD.

### 1 Selezionare l'intervallo di ripetizione.

Vedere *Riproduzione ripetuta* a pagina 33.

### 2 Premere **FUNCTION** per selezionare ITS-P.

Premere **FUNCTION** fino a quando sul display viene visualizzata l'indicazione **ITS-P**.

### 3 Premere ▲ per attivare la riproduzione ITS.

Sul display viene visualizzata l'indicazione **ITS-P:ON**. Viene avviata la riproduzione dei brani della lista di riproduzione contenuti negli intervalli **MCD** o **DSC** selezionati in precedenza.

- Se nessun brano dell'intervallo corrente è programmato per la riproduzione ITS, viene visualizzata l'indicazione **EMPTY**.

### 4 Premere ▼ per disattivare la riproduzione ITS.

Sul display viene visualizzata l'indicazione **ITS-P:OFF**. La riproduzione continua nell'ordine normale a partire dal brano e dal CD correntemente in riproduzione.

## Cancellazione di un brano dalla lista di riproduzione ITS

È possibile eliminare un brano dalla lista di riproduzione ITS, se la riproduzione ITS viene attivata.

Se la funzione ITS è già attivata, saltare al punto 2. Se la funzione ITS non è ancora attivata, premere **FUNCTION**.

### 1 Riprodurre il CD con il brano che si desidera eliminare dalla lista di riproduzione ITS e attivare la riproduzione ITS.

Vedere *Riproduzione a partire dalla lista di riproduzione ITS* nella pagina precedente.

### 2 Premere **FUNCTION** e tenerlo premuto fino a quando sul display viene visualizzata l'indicazione **TITLE IN**, quindi premere **FUNCTION** per selezionare ITS.

Dopo che è stata visualizzata l'indicazione **TITLE IN**, premere **FUNCTION** fino a quando sul display viene visualizzata l'indicazione **ITS**.

### 3 Selezionare il brano desiderato premendo ◀ o ▶.

### 4 Premere ▼ per eliminare il brano dalla lista di riproduzione ITS.

La selezione correntemente in riproduzione viene cancellata dalla lista di riproduzione ITS e viene avviata la riproduzione del brano successivo della lista di riproduzione ITS.

- Se non ci sono brani della lista di riproduzione nell'intervallo corrente, viene visualizzata l'indicazione **EMPTY** e viene ripresa la riproduzione normale.

### 5 Premere **BAND** per tornare al display della riproduzione.

## Cancellazione di un CD dalla lista di riproduzione ITS

È possibile eliminare tutti i brani di un CD dalla lista di riproduzione ITS, se la riproduzione ITS viene disattivata.

### 1 Riprodurre il CD che si desidera eliminare.

Premere ▲ o ▼ per selezionare il CD.

### 2 Premere **FUNCTION** e tenerlo premuto fino a quando sul display viene visualizzata l'indicazione **TITLE IN**, quindi premere **FUNCTION** per selezionare ITS.

Dopo che è stata visualizzata l'indicazione **TITLE IN**, premere **FUNCTION** fino a quando sul display viene visualizzata l'indicazione **ITS**.

### 3 Premere ▼ per cancellare tutti i brani del CD correntemente in riproduzione dalla lista di riproduzione ITS.

Tutti i brani del CD correntemente in riproduzione vengono cancellati dalla lista di riproduzione e viene visualizzata l'indicazione **ITS CLR**.

### 4 Premere **BAND** per tornare al display della riproduzione. □

## Lettore multi-CD

### Uso della funzione del titolo del disco

È possibile immettere i titoli dei CD e visualizzarli. Quindi, è semplice ricercare e riprodurre il disco desiderato.

### Immissione dei titoli dei dischi

Utilizzare la funzione di immissione del titolo del disco per memorizzare fino a 100 titoli di CD (con la lista di riproduzione ITS) nel lettore multi-CD. Ciascun titolo può essere lungo fino a 8 caratteri.

#### 1 Riprodurre il CD del quale si desidera immettere il titolo.

Premere ▲ o ▼ per selezionare il CD.

#### 2 Premere FUNCTION e tenerlo premuto fino a quando sul display viene visualizzata l'indicazione TITLE IN.

Dopo che è stata visualizzata l'indicazione **TITLE IN**, premere ripetutamente **FUNCTION**, sul display vengono visualizzate le funzioni seguenti:

**TITLE IN** (immissione del titolo del disco)—ITS (programmazione ITS)

▪ Quando si riproduce un disco CD TEXT su un lettore multi CD compatibile con il formato CD TEXT, non è possibile passare alla funzione

**TITLE IN**. Sul disco CD TEXT il titolo del disco è già stato registrato.

#### 3 Premere ▲ o ▼ per selezionare una lettera dell'alfabeto.

A ogni pressione di ▲ viene visualizzata una lettera dell'alfabeto nell'ordine **A B C ... X Y Z**, numeri e simboli nell'ordine **1 2 3 ... > [ ]**. A ogni pressione di ▼ viene visualizzata una lettera in ordine inverso, cioè **Z Y X ... C B A**.



#### 4 Premere ► per spostare il cursore sulla posizione del carattere successivo.

Quando è visualizzata la lettera che si desidera, premere ► per spostare il cursore sulla posizione successiva e poi selezionare la lettera seguente. Premere ◀ per spostarsi all'indietro sul display.

#### 5 Spostare il cursore sull'ultima posizione premendo ► dopo l'immissione del titolo.

Quando si preme ► una o più volte, il titolo immesso viene memorizzato.

#### 6 Premere BAND per tornare al display della riproduzione.



#### Note

- I titoli rimangono in memoria, anche dopo che il disco è stato rimosso dal caricatore, e vengono richiamati quando il disco viene reinserito.
- Dopo che sono stati inseriti in memoria i dati relativi a 100 dischi, i dati relativi a un nuovo disco sovrascrivono quelli meno recenti.

### Visualizzazione dei titoli dei dischi

È possibile visualizzare le informazioni di testo di qualsiasi disco per il quale è stato immesso il titolo.

#### ● Premere DISPLAY.

Se si preme ripetutamente **DISPLAY**, sul display vengono visualizzate le impostazioni seguenti:

Tempo di riproduzione—**DISC TTL** (titolo del disco)

Quando si seleziona **DISC TTL**, sul display viene visualizzato il titolo del disco correntemente in riproduzione.

▪ Se non è stato immesso nessun titolo per il disco correntemente in riproduzione, viene visualizzata l'indicazione **NO D-TTL**. □

## Uso della funzione CD TEXT

È possibile utilizzare questa funzione solo con un CD TEXT compatibile con il lettore multi-CD.

Certi dischi contengono alcune informazioni codificate sul disco durante la produzione. Questi dischi possono contenere informazioni come titolo del CD, titolo del brano, nome dell'artista e tempo di riproduzione e vengono chiamati dischi CD TEXT. Solo questi dischi con codifica speciale CD TEXT supportano le funzioni elencate di seguito.

### Visualizzazione delle informazioni di testo su dischi CD TEXT

#### ● Premere **DISPLAY**.

Se si preme ripetutamente **DISPLAY**, sul display vengono visualizzate le impostazioni seguenti:

Tempo di riproduzione—**DISC TTL** (titolo del disco)—**ART NAME** (artista del disco)—**TRK TTL** (titolo del brano)—**ART NAME** (artista del brano)

■ Se su un disco CD TEXT non è stata registrata nessuna informazione specifica, viene visualizzata l'indicazione **NO XXXX** (ad esempio, **NO T-TTL**).

### Scorrimento delle informazioni di testo sul display

Questa unità può visualizzare solo le prime 8 lettere di **DISC TTL**, **ART NAME**, **TRK TTL** e **ART NAME**. Quando le informazioni registrate sono più lunghe di 8 lettere, è possibile far scorrere il testo verso sinistra, in modo da poter visualizzare anche il resto del titolo.

#### ● Premere **DISPLAY** e tenerlo premuto fino a quando il titolo inizia a scorrere verso sinistra.

Sul display viene visualizzato il resto del titolo.

## Uso della compressione e dell'enfaticizzazione dei bassi

È possibile utilizzare queste funzioni solo con un lettore multi-CD che le supporta.

L'uso delle funzioni COMP (compressione) e DBE (enfaticizzazione dinamica dei bassi) consente di regolare la qualità della riproduzione audio del lettore multi-CD. Ognuna delle funzioni consente una regolazione in due fasi. La funzione COMP bilancia l'uscita dei suoni più pesanti e più leggeri ai volumi più alti. La funzione DBE aumenta il livello dei bassi per dare alla riproduzione un suono più pieno. Ascoltare ognuno degli effetti dopo averli selezionati e utilizzare quello che ottimizza al meglio la riproduzione del brano o del CD che si sta ascoltando.

#### 1 Premere **FUNCTION** per selezionare **COMP**.

Premere **FUNCTION** fino a quando sul display viene visualizzata l'indicazione **COMP**.

■ Se il lettore multi-CD non supporta le funzioni COMP/DBE, quando si tenta di selezionarle, viene visualizzata l'indicazione **NO COMP**.

#### 2 Premere **▲** o **▼** per selezionare l'impostazione preferita.

Se si preme ripetutamente **▲** o **▼** sul display vengono visualizzate le impostazioni seguenti:

**COMP OFF—COMP 1—COMP 2—**  
**COMP OFF—DBE 1—DBE 2**

## Regolazione dell'audio

### Introduzione alla regolazione dell'audio

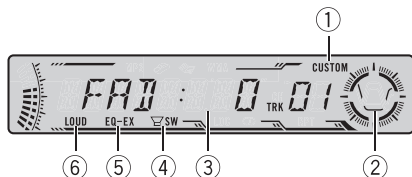

- ① **Indicatore CUSTOM**  
Mostra quando è correntemente selezionata la curva d'equalizzazione personalizzata.
- ② **Curva d'equalizzazione**  
Mostra quale preselezione d'equalizzazione è correntemente selezionata.
- ③ **Display dell'audio**  
Mostra lo stato della regolazione dell'audio.
- ④ **Indicatore SW**  
Mostra l'attivazione del subwoofer.
- ⑤ **Indicatore EQ-EX**  
Viene visualizzato sul display quando è possibile attivare la funzione EQ-EX.
- ⑥ **Indicatore LOUD**  
Viene visualizzato sul display quando è attivata la funzione di sonorità.

#### ● Premere AUDIO per visualizzare i nomi delle funzioni audio.

Se si preme ripetutamente **AUDIO**, sul display vengono visualizzate le funzioni audio seguenti:

**FAD** (regolazione del bilanciamento)—**EQ** (regolazione della curva d'equalizzazione)—**BASS** (regolazione dei livelli dei bassi e degli alti)—**LOUD** (sonorità)—**SUB, W** (impostazione on/off del subwoofer)/**NOFAD** (impostazione on/off dell'uscita non fading)—**80: 0**

(impostazione del subwoofer)/**NOFAD** (impostazione dell'uscita non fading)—**HPF** (filtro passa alto)—**SLA** (regolazione del livello della sorgente)

- Se è stata selezionata la funzione EQ-EX, e solo quando EQ-EX è stata attivata e **CUSTOM** selezionata come la curva d'equalizzazione, è possibile passare a **BASS**.
- Se l'impostazione del controller del subwoofer è **P/O:FUL**, non è possibile passare a **SUB, W**. (Vedere a pagina 47.)
- È possibile selezionare **80: 0** solo quando l'uscita subwoofer è attivata in **SUB, W**.
- Se l'impostazione del controller del subwoofer è solo **P/O:FUL**, è possibile passare all'impostazione on/off dell'uscita non fading. (Vedere a pagina 47.)
- È possibile selezionare l'impostazione dell'uscita non fading solo quando l'uscita non fading è stata attivata nell'impostazione on/off dell'uscita non fading.
- Quando si seleziona il sintonizzatore FM come sorgente, non è possibile passare alla funzione **SLA**.
- Per tornare al display di ogni sorgente, premere **BAND**.



#### Nota

Se non si attiva una funzione entro circa 30 secondi, il display torna automaticamente alla visualizzazione della sorgente.

## Compensazione per le curve d'equalizzazione (EQ-EX)

La funzione EQ-EX accentua l'effetto di ogni curva d'equalizzazione. Inoltre, quando è selezionata la curva **CUSTOM** è possibile regolare i bassi e gli alti per ogni sorgente.

### ● Premere e tenere premuto **SW** per attivare la funzione **EQ-EX**.

Sul display viene visualizzata l'indicazione **EQ-EX:ON**. La funzione EQ-EX è attivata.

- Per disattivare EQ-EX, premere e tenere premuto **SW**.
- Se non si attiva la funzione EQ-EX entro circa 8 secondi, la funzione EQ-EX viene annullata automaticamente. 

## Uso della regolazione del bilanciamento

È possibile selezionare un'impostazione della dissolvenza/bilanciamento che realizza un ambiente di ascolto ideale per tutti i posti occupati.

### 1 Premere **AUDIO** per selezionare **FAD**.

Premere **AUDIO** fino a quando sul display viene visualizzata l'indicazione **FAD**.

- Se l'impostazione del bilanciamento è stata regolata in precedenza, viene visualizzata l'indicazione **BAL**.

### 2 Premere **▲** o **▼** per regolare il bilanciamento degli altoparlanti anteriori/posteriori.

A ogni pressione di **▲** o **▼** il bilanciamento degli altoparlanti anteriori/posteriori viene spostato verso la parte anteriore o quella posteriore.

**FAD:F15** – **FAD:R15** viene visualizzato intanto che il bilanciamento degli altoparlanti anteriori/

ri/posteriori si sposta dalla parte anteriore a quella posteriore.

- **FAD: 0** è l'impostazione corretta quando si usano solo due altoparlanti.

### 3 Premere **◀** o **▶** per regolare il bilanciamento dell'altoparlante sinistro/destro.

Quando si preme **◀** o **▶**, viene visualizzata l'indicazione **BAL: 0**. A ogni pressione di **◀** o **▶** il bilanciamento dell'altoparlante sinistro/destro si sposta verso sinistra o verso destra.

**BAL:L9** – **BAL:R9** viene visualizzato intanto che il bilanciamento dell'altoparlante sinistro/destro si sposta da sinistra a destra. 

## Uso dell'equalizzatore

L'equalizzatore consente di regolare l'equalizzazione in modo che corrisponda alle caratteristiche acustiche dell'interno dell'automobile in base alle esigenze dell'ascoltatore.

## Richiamo delle curve d'equalizzazione

Sono disponibili sei curve d'equalizzazione memorizzate che possono essere richiamate in qualsiasi momento. Ecco la lista delle curve d'equalizzazione:

Display	Curva d'equalizzazione
<b>SPR-BASS</b>	Super bassi
<b>POWERFUL</b>	Potente
<b>NATURAL</b>	Naturale
<b>VOCAL</b>	Vocale
<b>CUSTOM</b>	Personalizzata
<b>EQ FLAT</b>	Piatta

- **CUSTOM** è una curva d'equalizzazione personalizzata, che può essere creata dall'utente.



## Regolazione dell'audio

- Per ogni sorgente è possibile creare una curva **CUSTOM** separata. (Il lettore CD incorporato e il lettore multi-CD sono automaticamente impostati alla stessa regolazione di equalizzazione della sorgente.) Se si eseguono delle regolazioni, le impostazioni della curva d'equalizzazione verranno memorizzate in **CUSTOM**.
- Quando si seleziona **EQ FLAT** non viene effettuata nessuna aggiunta o correzione al suono. Questa opzione risulta utile per controllare l'effetto delle curve d'equalizzazione alternando l'opzione **EQ FLAT** e una curva d'equalizzazione impostata.

### ● Premere EQ per selezionare l'equalizzazione.

Se si preme ripetutamente **EQ**, sul display vengono visualizzate le seguenti impostazioni dell'equalizzatore:

**SPR-BASS—POWERFUL—NATURAL—  
VOCAL—CUSTOM—EQ FLAT**

## Regolazione delle curve d'equalizzazione

L'impostazione della curva d'equalizzazione correntemente selezionata può essere modificata in base alle proprie esigenze. Le impostazioni della curva d'equalizzazione vengono memorizzate in **CUSTOM**.

### 1 Premere AUDIO per selezionare EQ.

Premere **AUDIO** fino a quando sul display viene visualizzata l'indicazione **EQ**.

### 2 Premere ◀ o ▶ per selezionare la banda d'equalizzatore da regolare.

Ogni pressione di ◀ o ▶ seleziona una banda d'equalizzatore nell'ordine seguente:

**EQ-L** (basso)—**EQ-M** (medio)—**EQ-H** (alto)

### 3 Premere ▲ o ▼ per regolare il livello della banda d'equalizzatore.

Ogni pressione di ▲ o ▼ aumenta o diminuisce il livello della banda di equalizzazione. A seconda se il livello viene aumentato o diminuito, viene visualizzata l'indicazione **+6** — **-6**.

▪ Quindi, è possibile selezionare un'altra banda e regolarne il livello.



#### Nota

Se si eseguono delle regolazioni, la curva **CUSTOM** viene aggiornata.

## Regolazione di precisione della curva d'equalizzazione

È possibile regolare la frequenza centrale e il fattore Q (caratteristiche delle curve) per ogni curva correntemente selezionata (**EQ-L/EQ-M/EQ-H**).

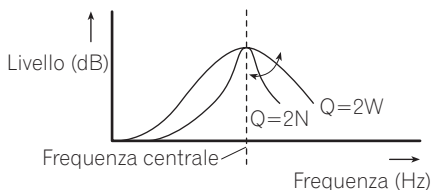

### 1 Premere AUDIO e tenerlo premuto fino a quando sul display viene visualizzata la frequenza e il fattore Q (ad esempio, F-80:Q1W).

### 2 Premere AUDIO per selezionare la regolazione della banda desiderata.

Bassa—Media—Alta

### 3 Premere ◀ o ▶ per selezionare la frequenza desiderata.

Premere ◀ o ▶ fino a quando la frequenza desiderata viene visualizzata sul display.

## Regolazione dell'audio

Bassa: **40—80—100—160** (Hz)

Media: **200—500—1k—2k** (Hz)

Alta: **3k—8k—10k—12k** (Hz)

### 4 Premere ▲ o ▼ per selezionare il fattore Q desiderato.

Premere ▲ o ▼ fino a quando il fattore Q desiderato viene visualizzato sul display.

**2N—1N—1W—2W**



#### Nota

Se si eseguono delle regolazioni, la curva **CUSTOM** viene aggiornata.

## Regolazione dei bassi e degli alti

È possibile regolare le impostazioni dei bassi e degli alti.

- Se è stata selezionata la funzione EQ-EX, e EQ-EX è stata attivata e **CUSTOM** è stata selezionata come curva d'equalizzazione, è possibile regolare le impostazioni dei bassi e degli alti.

## Regolazione del livello dei bassi e degli alti

Il livello dei bassi e degli alti può essere regolato.

### 1 Premere **AUDIO** per selezionare **BASS**.

Premere **AUDIO** fino a quando sul display viene visualizzata l'indicazione **BASS**.

- Se il livello degli alti è stato regolato in precedenza, viene visualizzata l'indicazione **Treble**.

### 2 Premere ◀ o ▶ per selezionare i bassi o gli alti.

Premere ◀ e viene visualizzata l'indicazione **BASS**. Premere ▶ e viene visualizzata l'indicazione **Treble**.

### 3 Premere ▲ o ▼ per regolare il livello.

Ogni pressione di ▲ o ▼ aumenta o diminuisce il livello dei bassi o degli alti selezionati. A seconda se il livello viene aumentato o diminuito, viene visualizzata l'indicazione **+6** — **-6**.

## Selezione della frequenza dei bassi

È possibile selezionare la frequenza dei bassi per la regolazione dei livelli.

### 1 Premere **AUDIO** e tenerlo premuto fino a quando sul display viene visualizzata la frequenza e il fattore Q (ad esempio, **F- 80:Q1W**).

### 2 Premere **AUDIO** per selezionare **B**.

Premere **AUDIO** fino a quando sul display viene visualizzata l'indicazione **B**.

### 3 Premere ◀ o ▶ per selezionare la frequenza desiderata.

Premere ◀ o ▶ fino a quando la frequenza desiderata viene visualizzata sul display.

**40—63—100—160** (Hz)

## Selezione della frequenza degli alti

È possibile selezionare la frequenza degli alti per la regolazione dei livelli.

### 1 Premere **AUDIO** e tenerlo premuto fino a quando sul display viene visualizzata la frequenza e il fattore Q (ad esempio, **F- 80:Q1W**).

## Regolazione dell'audio

### 2 Premere **AUDIO** per selezionare **T**.

Premere **AUDIO** fino a quando sul display viene visualizzata l'indicazione **T**.

### 3 Premere ◀ o ▶ per selezionare la frequenza desiderata.

Premere ◀ o ▶ fino a quando la frequenza desiderata viene visualizzata sul display.

**2k—4k—6k—10k** (Hz) 

## Regolazione della sonorità

La sonorità compensa le deficienze nelle gamme dei suoni bassi e alti a basso volume.

### 1 Premere **AUDIO** per selezionare **LOUD**.

Premere **AUDIO** fino a quando sul display viene visualizzata l'indicazione **LOUD**.

### 2 Premere ▲ per attivare la sonorità.

Sul display viene visualizzato la sonorità (ad esempio, **LOUD:MID**).

### 3 Premere ◀ o ▶ per selezionare il livello desiderato.

Ad ogni pressione di ◀ o ▶ si seleziona un livello, nell'ordine seguente:

**LOW** (basso)—**MID** (medio)—**HI** (alto)

### 4 Premere ▼ per disattivare la sonorità.

Sul display viene visualizzata l'indicazione **LOUD:OFF**. 

## Uso dell'uscita subwoofer

### Attivazione/disattivazione del subwoofer

Questa unità è dotata di un'uscita subwoofer che può essere attivata o disattivata.

### 1 Premere **AUDIO** per selezionare **SUB, W**.

Premere **AUDIO** fino a quando sul display viene visualizzata l'indicazione **SUB, W**.

- È inoltre possibile selezionare il menu di impostazione del subwoofer premendo **SW** sull'unità.
- Se l'impostazione del controller del subwoofer è **P/O:FUL**, non è possibile selezionare **SUB, W**.

### 2 Premere ▲ per attivare l'uscita subwoofer.

Sul display viene visualizzata l'indicazione **Sub W.:NOR**. L'uscita subwoofer è attivata.

- Se la fase dell'uscita subwoofer è stata impostata su "inversa", viene visualizzata l'indicazione **Sub W.:REV**.
- Per disattivare l'uscita subwoofer, premere ▼.

### 3 Premere ◀ o ▶ per selezionare la fase dell'uscita subwoofer.

Premere ◀ per selezionare la fase invertita e sul display viene visualizzata l'indicazione **Rev**. Premere ▶ per selezionare la fase normale e sul display viene visualizzata l'indicazione **Normal**.

## Regolazione delle impostazioni del subwoofer

Se l'uscita subwoofer è attivata, è possibile regolare le frequenze di taglio e il livello di uscita del subwoofer.

### 1 Premere **AUDIO** per selezionare **80: 0**.

Premere **AUDIO** fino a quando sul display viene visualizzata l'indicazione **80: 0**.

- Quando l'uscita subwoofer è attivata, è possibile selezionare **80: 0**.
- Se l'impostazione del subwoofer è stata regolata in precedenza, al posto di **80** verrà visualizzata la frequenza selezionata in precedenza.
- È inoltre possibile selezionare il menu di impostazione del subwoofer premendo **SW** sull'unità.

## Regolazione dell'audio

### 2 Premere ◀ o ▶ per selezionare la frequenza di taglio.

A ogni pressione di ◀ o ▶ si seleziona una frequenza di taglio, nell'ordine seguente:

**50—80—125** (Hz)

Solo frequenze più basse di quelle presenti nell'intervallo selezionato vengono emesse dal subwoofer.

### 3 Premere ▲ o ▼ per regolare il livello di uscita del subwoofer.

A ogni pressione di ▲ o ▼ il livello del subwoofer aumenta o diminuisce. A seconda se il livello viene aumentato o diminuito, viene visualizzata l'indicazione **+6 – -6**. 

## Uso dell'uscita non fading

Quando l'impostazione dell'uscita non fading è attivata, il segnale audio non passa attraverso il filtro passa basso dell'unità (per il subwoofer), ma viene emesso attraverso l'uscita RCA.

### 1 Premere AUDIO per selezionare l'impostazione on/off dell'uscita non fading.

Premere **AUDIO** fino a quando sul display viene visualizzata l'indicazione **NOFAD:ON**.

- Se l'impostazione del controller del subwoofer è solo **P/O:FUL**, è possibile passare all'impostazione on/off dell'uscita non fading. (Vedere a pagina 47.)

### 2 Premere ▲ per attivare l'uscita non fading.

Sul display viene visualizzata l'indicazione **NOFAD:ON**. L'uscita non fading è attivata.

- Per disattivare l'uscita non fading, premere ▼.

## Regolazione del livello dell'uscita non fading

Quando l'uscita non fading è attivata, è possibile regolare il livello dell'uscita non fading.

### 1 Premere AUDIO per selezionare l'impostazione dell'uscita non fading.

Premere **AUDIO** fino a quando sul display viene visualizzata l'indicazione **NOFAD: 0**.

### 2 Premere ▲ o ▼ per regolare il livello di uscita del non fading.

A ogni pressione di ▲ o ▼ il livello dell'uscita del non fading aumenta o diminuisce. A seconda se il livello viene aumentato o diminuito, viene visualizzata l'indicazione **+6 – -6**. 

## Uso del filtro passa alto

Se si desidera che i suoni bassi provenienti dalla gamma di frequenza dell'uscita subwoofer non siano riprodotti dagli altoparlanti anteriori o posteriori, attivare la funzione HPF (filtro passa alto). Solo le frequenze più alte di quelle comprese nell'intervallo selezionato vengono emesse dagli altoparlanti anteriori o posteriori.

### 1 Premere AUDIO per selezionare HPF.

Premere **AUDIO** fino a quando sul display viene visualizzata l'indicazione **HPF**.

### 2 Premere ▲ per attivare il filtro passa alto.

Sul display viene visualizzata l'indicazione **HPF: 80**. Ora il filtro passa alto è attivato.

- Se il filtro passa alto è stato regolato in precedenza, al posto di **HPF: 80** verrà visualizzata la frequenza selezionata in precedenza.
- Per disattivare il filtro passa alto, premere ▼.

## Regolazione dell'audio

### 3 Premere ◀ o ▶ per selezionare la frequenza di taglio.

A ogni pressione di ◀ o ▶ si seleziona una frequenza di taglio, nell'ordine seguente:

**50—80—125** (Hz)

Solo le frequenze più alte di quelle comprese nell'intervallo selezionato vengono emesse dagli altoparlanti anteriori o posteriori. 

- Con le regolazioni del livello della sorgente è anche possibile regolare il livello di volume del sintonizzatore MW/LW.
- Il lettore CD incorporato e il lettore multi-CD sono automaticamente impostati allo stesso volume di regolazione del livello della sorgente.
- L'unità esterna 1 e l'unità esterna 2 sono automaticamente impostate allo stesso volume di regolazione del livello della sorgente. 

## Regolazione dei livelli delle sorgenti

La funzione SLA (regolazione del livello della sorgente) consente di regolare il livello di volume di ogni sorgente per prevenire cambiamenti radicali di volume quando si passa da una sorgente all'altra.

- Le impostazioni sono basate sul livello di volume del sintonizzatore FM, che rimane immutato.

### 1 Confrontare il livello di volume del sintonizzatore FM con il livello della sorgente che si desidera regolare.

### 2 Premere AUDIO per selezionare SLA.

Premere **AUDIO** fino a quando sul display viene visualizzata l'indicazione **SLA**.

### 3 Premere ▲ o ▼ per regolare il volume della sorgente.

Ogni pressione di ▲ o ▼ aumenta o diminuisce il volume della sorgente.

A seconda se il volume della sorgente viene aumentato o diminuito, viene visualizzata l'indicazione **SLA: +4** – **SLA: -4**.



#### Note

- Poiché il volume del sintonizzatore FM è utilizzato come riferimento, non è possibile applicare le regolazioni del livello della sorgente al sintonizzatore FM.

## Regolazione delle impostazioni iniziali



Utilizzando le impostazioni iniziali, è possibile personalizzare le diverse impostazioni di sistema per ottenere le prestazioni ottimali per questa unità.

### ① Display delle funzioni

Mostra lo stato della funzione.

**1 Premere e tenere premuto SOURCE fino a quando l'unità si spegne.**

**2 Premere FUNCTION e mantenerlo premuto fino a quando sul display appare il nome della funzione.**

**3 Premere FUNCTION per selezionare una delle impostazioni iniziali.**

Se si preme ripetutamente **FUNCTION**, sul display vengono visualizzate le impostazioni seguenti:

**FM** (passo di sintonizzazione FM)—**A-PI** (ricerca automatica PI)—**WARN** (tono di avvertenza)—**AUX** (ingresso ausiliario)—**R-SP** (uscita posteriore e controller del subwoofer)

Attenersi alle impostazioni seguenti per azionare ognuna delle impostazioni.

- Per annullare le impostazioni iniziali, premere **BAND**.

- È anche possibile annullare le impostazioni iniziali tenendo premuto **FUNCTION** fino a quando l'unità si spegne.

## Impostazione del passo di sintonizzazione FM

Normalmente il passo per la sintonizzazione in FM impiegata dalla ricerca di sintonia è 50 kHz. Quando sono attivate le funzioni AF o TA il passo di sintonizzazione cambia automaticamente a 100 kHz. Quando è attivata la funzione AF, è preferibile impostare il passo di sintonizzazione a 50 kHz.

### 1 Premere FUNCTION per selezionare FM.

Premere ripetutamente **FUNCTION** fino a quando sul display viene visualizzata l'indicazione **FM**.

### 2 Premere ◀ o ▶ per selezionare il passo di sintonizzazione in FM.

Mentre sono attivate le funzioni AF o TA, premendo ◀ o ▶ si alternano i valori tra 50 kHz e 100 kHz per il passo di sintonizzazione in FM.

Il passo di sintonizzazione FM selezionato viene visualizzato sul display.



### Nota

Il passo di sintonizzazione rimane a 50 kHz durante la sintonizzazione manuale.

## Attivazione/disattivazione della ricerca automatica PI

L'unità può ricercare automaticamente una stazione diversa con la stessa programmazione, anche durante il richiamo delle preselezioni.

### 1 Premere FUNCTION per selezionare A-PI.

Premere ripetutamente **FUNCTION** fino a quando sul display viene visualizzata l'indicazione **A-PI**.

## Impostazioni iniziali

### 2 Premere ▲ o ▼ per attivare o disattivare A-PI.

Premendo ▲ o ▼ si attiva o disattiva la funzione **A-PI**, il cui stato viene visualizzato (ad esempio, **A-PI:ON**). 

## Attivazione/disattivazione del tono di avvertenza

Se il frontalino non viene staccato dall'unità principale entro cinque secondi dallo spegnimento del motore dell'automobile, viene emesso un tono di avvertenza. È possibile disattivare il tono di avvertenza.

### 1 Premere FUNCTION per selezionare WARN.

Premere ripetutamente **FUNCTION** fino a quando sul display viene visualizzata l'indicazione **WARN**.

### 2 Premere ▲ o ▼ per attivare o disattivare WARN.

Premendo ▲ o ▼ si attiva o disattiva la funzione **WARN**, il cui stato viene visualizzato (ad esempio, **WARN:ON**). 

## Attivazione/disattivazione dell'impostazione di un apparecchio ausiliario

Con questa unità è possibile utilizzare apparecchi ausiliari. Quando ad essa viene collegato un apparecchio ausiliario, attivare la relativa impostazione.

### 1 Premere FUNCTION per selezionare AUX.

Premere ripetutamente **FUNCTION** fino a quando sul display viene visualizzata l'indicazione **AUX**.

### 2 Premere ▲ o ▼ per attivare o disattivare AUX.

Premendo ▲ o ▼ si attiva o disattiva la funzione **AUX**, il cui stato viene visualizzato (ad esempio, **AUX:ON**). 

## Impostazione dell'uscita posteriore e del controller del subwoofer

L'uscita posteriore di questa unità (uscite degli altoparlanti posteriori) può essere utilizzata per una connessione con altoparlanti a gamma completa (**R-SP: FUL**) o con un subwoofer (**R-SP: S/W**). Se si imposta l'uscita posteriore su **R-SP: S/W**, è possibile collegare un subwoofer direttamente a una delle due uscite degli altoparlanti posteriori, senza l'uso di un amplificatore ausiliario.

Inizialmente, l'unità è impostata per essere collegata agli altoparlanti posteriori a gamma completa (**R-SP: FUL**). Quando l'uscita posteriore è collegata ad altoparlanti a gamma completa (se è selezionato **R-SP: FUL**) è possibile collegare l'uscita subwoofer RCA a un subwoofer. In questo caso, è possibile selezionare l'opzione **P/O:S/W** incorporata del controller del subwoofer (filtro passa basso, fase) o l'impostazione ausiliaria **P/O:FUL**.

### 1 Premere FUNCTION per selezionare R-SP.

Premere ripetutamente **FUNCTION** fino a quando sul display viene visualizzata l'indicazione **R-SP**.

## 2 Premere ▲ o ▼ per passare all'impostazione dell'uscita posteriore.

Premendo ▲ o ▼ si alterna l'impostazione **R-SP: FUL** (altoparlanti a gamma completa) e **R-SP: S/W** (subwoofer) e il relativo stato viene visualizzato sul display.

- Quando nessun subwoofer è collegato all'uscita posteriore, selezionare **R-SP: FUL**.
- Quando un subwoofer è collegato all'uscita posteriore, impostare per il subwoofer **R-SP: S/W**.
- Se l'impostazione dell'uscita posteriore è **R-SP: S/W**, non è possibile modificare il controller del subwoofer.

## 3 Premere ◀ o ▶ per alternare l'uscita del subwoofer e l'uscita non fading.

Premendo ◀ o ▶ si commuta tra **P/O:S/W** e **P/O:FUL**, con la visualizzazione del relativo stato.



### Note

- Anche se si modifica l'impostazione, non viene emesso alcun suono a meno che non si attivi l'uscita non fading (vedere *Uso dell'uscita non fading* a pagina 44) o l'uscita subwoofer (vedere *Uso dell'uscita subwoofer* a pagina 43) nel menu dell'audio.
- Se si modifica il controller del subwoofer, l'uscita subwoofer e l'uscita non fading nel menu dell'audio vengono riportate alle impostazioni del produttore.



## Altre funzioni

### Modifica dell'illuminazione del display

È possibile modificare il colore dell'illuminazione del display.

#### ● Premere **ILLUMINATION**.

Sul display viene visualizzata l'indicazione **ILL:CHG**.

Ogni volta che si preme **ILLUMINATION** il colore viene modificato:

**RAINBOW**(arcobaleno)—**WHITE**(bianco)  
—**SKYBLUE**(blu cielo)—**O-Blue**(blu marino)  
—**DEEPBLUE**(blu profondo)—**PINK**(rosa)  
—**RED**(rosso)—**AMBER**(ambra)—**ORANGE**  
(arancione)—**GREEN**(verde)—**P-GREEN**(verde puro)



#### Nota

L'impostazione **RAINBOW** alterna continuamente tutti i colori.

### Modifica dell'illuminazione dei tasti

È possibile modificare il colore dell'illuminazione dei tasti.

**1 Premere **ILLUMINATION** e tenerlo premuto fino a quando sul display viene visualizzata l'indicazione **KEY:CHG**.**

**2 Premere **ILLUMINATION** per selezionare il colore dell'illuminazione dei tasti.**

Ogni volta che si preme **ILLUMINATION** il colore viene modificato:

**WHITE**(bianco)—**SKYBLUE**(blu cielo)  
—**O-Blue**(blu marino)—**DEEPBLUE**(blu profondo)—**PINK**(rosa)—**RED**(rosso)—**AMBER**  
(ambra)—**ORANGE**(arancione)—**GREEN**  
(verde)—**P-GREEN**(verde puro)



#### Note

- Se il colore dell'illuminazione del display viene impostato su **RAINBOW**, contemporaneamente l'illuminazione dei tasti viene impostata su **RAINBOW**. Se si desidera modificare l'illuminazione dei tasti, impostare l'illuminazione del display su un colore diverso da **RAINBOW**, e quindi attivare la funzione di illuminazione dei tasti.
- Non è possibile passare direttamente dall'impostazione dell'illuminazione del display all'impostazione dell'illuminazione dei tasti. Premere prima **BAND** per ritornare al display normale, quindi riprovare.

### Uso della sorgente AUX

Un interconnettore IP-BUS-RCA come il CD-RB20/CD-RB10 (venduto a parte) consente di collegare quest'unità a un apparecchio ausiliario dotato di uscita RCA. Per ulteriori dettagli, vedere il manuale utente dell'interconnettore IP-BUS-RCA.

### Selezione della sorgente AUX

● Premere **SOURCE** per selezionare **AUX** come sorgente.

Premere **SOURCE** fino a quando sul display viene visualizzata l'indicazione **AUX**.

- Se non è stata attivata l'impostazione dell'apparecchio ausiliario, non è possibile selezionare **AUX**. Per ulteriori dettagli, vedere *Attivazione/diattivazione dell'impostazione di un apparecchio ausiliario* a pagina 47.

### Impostazione del titolo AUX

È possibile modificare il titolo visualizzato per la sorgente **AUX**.

**1 Dopo aver selezionato AUX come sorgente, premere FUNCTION e tenerlo premuto fino a quando sul display viene visualizzata l'indicazione TITLE IN.**

**2 Premere ▲ o ▼ per selezionare una lettera dell'alfabeto.**

A ogni pressione di ▲ viene visualizzata una lettera dell'alfabeto nell'ordine **A B C ... X Y Z**, numeri e simboli nell'ordine **1 2 3 ... > [ ]**. A ogni pressione di ▼ viene visualizzata una lettera in ordine inverso, cioè **Z Y X ... C B A**.



**3 Premere ► per spostare il cursore sulla posizione del carattere successivo.**

Quando è visualizzata la lettera che si desidera, premere ► per spostare il cursore sulla posizione successiva e poi selezionare la lettera seguente. Premere ◀ per spostarsi all'indietro sul display.

**4 Spostare il cursore sull'ultima posizione premendo ► dopo l'immissione del titolo.**

Quando si preme ► una o più volte, il titolo immesso viene memorizzato.

**5 Premere BAND per tornare al display della riproduzione. ◻**

## Informazioni supplementari

### Spiegazione dei messaggi di errore del lettore CD incorporato

Quando si contatta il rivenditore o il Centro assistenza Pioneer più vicino, accertarsi di riportare il messaggio di errore.

Messaggio	Causa	Azione
<b>ERROR-11, 12, 17, 30</b>	Disco sporco	Pulire il disco.
<b>ERROR-11, 12, 17, 30</b>	Disco graffiato	Sostituire il disco.
<b>ERROR-15</b>	Il disco inserito non contiene dati	Sostituire il disco.
<b>ERROR-10, 11, 12, 15, 17, 30, A0</b>	Elettrica o meccanica	Spegnere e accendere il motore oppure passare a una sorgente diversa e poi di nuovo al lettore CD.
<b>ERROR-22, 23</b>	Il formato CD non può essere riprodotto	Sostituire il disco.
<b>ERROR-44</b>	Tutti i brani sono saltati	Sostituire il disco.
<b>HEAT</b>	Il lettore CD si surriscalda	Spegnere il lettore CD e farlo raffreddare.



### Silenziamento del suono

In questa unità il suono viene silenziato automaticamente nei casi seguenti:

- Quando viene effettuata o ricevuta una chiamata utilizzando un telefono cellulare collegato a questa unità.
- Quando una guida vocale viene emessa dall'unità di navigazione Pioneer collegata a questa unità.

Il suono viene disattivato, viene visualizzata l'indicazione **MUTE** e non è possibile effettuare nessuna regolazione dell'audio, tranne il

controllo del volume. Il funzionamento torna alla normalità al termine del collegamento telefonico o della guida vocale.

### Cura del lettore CD

- Usare solo CD contrassegnati con uno dei due marchi Compact Disc Digital Audio riportati di seguito.



- Usare solo CD normali, rotondi. Se si inseriscono CD dalla forma irregolare, non rotonda, essi potrebbero far inceppare il lettore CD o non essere riprodotti correttamente.



- Prima della riproduzione, controllare in tutti i CD l'eventuale presenza di rotture, graffi o deformazioni. I CD che presentano rotture o graffi o che sono deformati potrebbero non essere riprodotti correttamente. Non utilizzare tali tipi di dischi.
- Evitare di toccare la superficie registrata (non stampata) quando si maneggia il disco.
- Quando non si utilizzano, conservare i dischi nelle rispettive custodie.
- Tenere i dischi lontano dalla luce solare diretta e non esporli ad alte temperature.
- Non attaccare etichette, non scrivere e non applicare prodotti chimici sulla superficie dei dischi.

## Informazioni supplementari

- Per pulire un CD, passare delicatamente un panno morbido sul disco procedendo dal centro verso l'esterno.



- Se nella stagione fredda si usa il riscaldamento, può formarsi della condensa sui componenti contenuti all'interno del lettore CD. La condensa può far sì che il lettore non funzioni correttamente. Se si ritiene che la condensa possa rappresentare un problema, spegnere il lettore CD per un'ora, in modo da consentirgli di asciugare e pulire tutti i dischi umidi con un panno morbido per rimuovere l'umidità.
- Le asperità della strada possono far interrompere la riproduzione di un CD. ▣

## Dischi CD-R/CD-RW

- Quando vengono utilizzati dischi CD-R/CD-RW, la riproduzione è possibile solo per i dischi che sono stati chiusi.
- I dischi CD-R/CD-RW registrati per mezzo di un registratore CD musicale o di un personal computer potrebbero non essere riproducibili a causa delle caratteristiche dei dischi stessi, in seguito a graffi o sporcizia sulla loro superficie, o in seguito a sporcizia, condensa, ecc. sulla lente di questa unità.
- Potrebbe non essere possibile riprodurre dischi registrati su un personal computer, a seconda delle impostazioni dell'applicazione e dell'ambiente. Registrare con il formato corretto. (Per ulteriori dettagli, contattare il produttore dell'applicazione.)
- La riproduzione di dischi CD-R/CD-RW potrebbe diventare impossibile in caso di

esposizione diretta alla luce solare, in presenza di alte temperature o a seconda delle condizioni di conservazione all'interno del veicolo.

- Questa unità potrebbe non visualizzare titoli o altri testi memorizzati su un disco CD-R/CD-RW (in caso di dati audio (CD-DA)).
- Questa unità riconosce la funzione di salto dei brani dei CD-R/CD-RW. I brani contenenti informazioni di salto vengono pertanto automaticamente omessi (in caso di dati audio (CD-DA)).
- Quando nell'unità si inserisce un disco CD-RW, il tempo di attesa per la riproduzione risulta più lungo rispetto a quello di normali dischi CD o CD-R.
- Prima dell'utilizzo di dischi CD-R/CD-RW leggere le relative precauzioni. ▣

## File MP3, WMA e WAV

- MP3 è l'abbreviazione di MPEG Audio Layer 3 e si riferisce a uno standard tecnologico per la compressione audio.
- WMA è l'acronimo di Windows Media™ Audio e si riferisce a una tecnologia di compressione audio sviluppata da Microsoft Corporation. I dati WMA possono essere codificati utilizzando Windows Media Player versione 7 o successiva.
- Questa unità riproduce file WMA codificati con Windows Media Player versione 7, 7.1, 8 e 9.
- WAV è l'abbreviazione di Waveform, un formato file audio standard per Windows®.
- A seconda della versione di Windows Media Player utilizzata per codificare i file WMA, i nomi degli album e altre informazioni di testo potrebbero non essere visualizzate correttamente.
- Quando si avvia la riproduzione dei file WMA codificati con dati immagine, potrebbe intercorrere un ritardo di alcuni istanti.

## Informazioni supplementari

- Questa unità consente di riprodurre file MP3/WMA/WAV su dischi CD-ROM, CD-R e CD-RW. È possibile riprodurre registrazioni su disco compatibili con il livello 1 e il livello 2 dello standard ISO9660 e con il file system Romeo e Joliet.
- È possibile riprodurre dischi registrati compatibili multi-sessione.
- I file MP3/WMA/WAV non sono compatibili con il trasferimento dati scrittura a pacchetti.
- Il numero massimo di caratteri che è possibile visualizzare per un nome file, inclusa l'estensione (.mp3, .wma o .wav), è 64, a partire dal primo carattere.
- Il numero massimo di caratteri che è possibile visualizzare per un nome cartella è 64.
- Nel caso di file registrati utilizzando il file system Romeo, è possibile visualizzare solo i primi 64 caratteri.
- Quando si riproducono dischi con file MP3/WMA/WAV e dati audio (CD-DA) come CD-EXTRA e CD MODALITÀ MISTA, è possibile riprodurre entrambi i tipi solo alternando tra la modalità MP3/WMA/WAV e CD-DA.
- La sequenza di selezione delle cartelle per la riproduzione e le altre operazioni corrisponde alla sequenza di scrittura utilizzata dal software di scrittura. Per questo motivo, la sequenza prevista per la riproduzione potrebbe non coincidere con la sequenza di riproduzione effettiva. Tuttavia, sono disponibili anche alcuni software di scrittura che consentono di impostare l'ordine di riproduzione.
- Alcuni CD audio contengono brani che si succedono senza alcuna pausa. Quando questi dischi vengono convertiti in file MP3/WMA/WAV e masterizzati su CD-R/CD-RW/CD-ROM, questo lettore riproduce tali brani con una breve pausa tra gli stessi, indipendentemente dalla lunghezza della pausa che intercorre tra i brani sul CD audio originale.



### Importante

- Quando si assegnano nomi ai file MP3/WMA/WAV, aggiungere l'estensione file corrispondente (.mp3, .wma o .wav).
- Questa unità riproduce file con estensione nome file (.mp3, .wma o .wav) come file MP3/WMA/WAV. Per prevenire rumori e malfunzionamenti, non utilizzare queste estensioni per file diversi dai file MP3/WMA/WAV.

## Informazioni supplementari sul formato MP3

- I file sono compatibili con i formati tag ID3 Versione 1.0, 1.1, 2.2, 2.3 e 2.4 per la visualizzazione dell'album (titolo del disco), del brano (titolo del brano), dell'artista (artista del brano) e i commenti. Viene data la priorità alle Versioni 2.x delle tag ID3 in caso siano presenti contemporaneamente le Versioni 1.x e le Versioni 2.x.
- La funzione di enfaticizzazione è valida solo quando vengono riprodotti file MP3 con frequenze di 32, 44,1 e 48 kHz. (È possibile riprodurre frequenze di campionamento di 16, 22,05, 24, 32, 44,1 e 48 kHz.)
- Non è supportata la compatibilità con la lista di riproduzione m3u.
- Non è supportata la compatibilità con i formati MP3i (MP3 interattivo) o mp3 PRO.
- La qualità audio dei file MP3 generalmente è direttamente proporzionale alla velocità in bit. Questa unità può riprodurre registrazioni con velocità in bit comprese tra 8 e 320 kbps, ma per fruire di una qualità audio soddisfacente, si consiglia di utilizzare esclusivamente dischi registrati con velocità in bit di almeno 128 kbps.

## Informazioni supplementari

### Informazioni supplementari sul formato WMA

- WMA è l'acronimo di Windows Media™ Audio e si riferisce a una tecnologia di compressione audio sviluppata da Microsoft Corporation. I dati WMA possono essere codificati utilizzando Windows Media Player versione 7 o successiva.
- È possibile riprodurre file WMA esclusivamente con frequenze di 32, 44,1 e 48 kHz.
- La qualità audio dei file WMA generalmente è direttamente proporzionale alla velocità in bit. Questa unità può riprodurre registrazioni con velocità in bit comprese tra 48 e 320 kbps (CBR) o tra 48 kbps e 384 kbps (VBR), ma per fruire di una qualità audio soddisfacente, si consiglia di utilizzare esclusivamente dischi registrati con velocità in bit alta.
- Questa unità non supporta i seguenti formati.
  - Windows Media Audio 9 Professional (canali 5.1)
  - Windows Media Audio 9 Lossless
  - Windows Media Audio 9 Voice

### Informazioni supplementari sul formato WAV

- Questa unità riproduce file WAV codificati in formato PCM lineare (LPCM) o in formato MS ADPCM.
- È possibile riprodurre file WAV esclusivamente con frequenze di 16, 22,05, 24, 32, 44,1 e 48 kHz (LPCM) o 22,05 e 44,1 kHz (MS ADPCM). La frequenza di campionamento visualizzata nel display potrebbe essere approssimata.
- La qualità audio dei file WAV generalmente è direttamente proporzionale al numero dei bit di quantizzazione. Questa unità può riprodurre registrazioni con 8 e 16 bit di quantizzazione (LPCM) o 4 bit di quantizza-

zione (MS ADPCM), ma per fruire di una qualità audio soddisfacente, si consiglia di utilizzare esclusivamente dischi registrati con un numero di bit di quantizzazione alto. ▣

### Informazioni sulle cartelle e sui file MP3/WMA/WAV

- Di seguito viene illustrata la struttura dei CD-ROM con file MP3/WMA/WAV. Le cartelle secondarie vengono mostrate come cartelle all'interno della cartella correntemente selezionata.

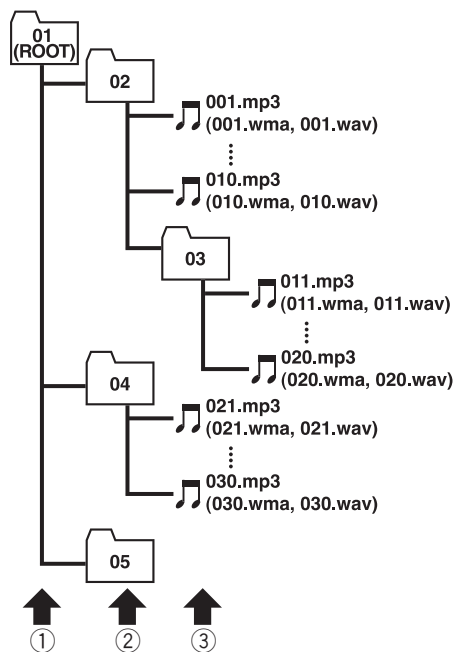

① Primo livello

② Secondo livello

## Informazioni supplementari

### ③ Terzo livello

#### Note

- Questa unità assegna numeri alle cartelle. L'utente non può assegnare numeri alle cartelle.
- Non è possibile esplorare cartelle in cui non sono presenti file MP3/WMA/WAV. (Tali cartelle vengono ignorate senza visualizzare il numero della cartella.)
- È possibile riprodurre file MP3/WMA/WAV presenti in un massimo di 8 livelli di cartelle. Tuttavia, in caso di dischi in cui sono presenti numerosi livelli, intercorreranno alcuni istanti di ritardo prima dell'avvio della riproduzione. Per questo motivo si consiglia di creare dischi con non più di 2 livelli.
- È possibile riprodurre fino a 99 cartelle in un disco. 

## Informazioni supplementari

### Terminologia

#### Bit di quantizzazione lineare

La qualità audio dei file WAV generalmente è direttamente proporzionale al numero dei bit di quantizzazione. Questa unità può riprodurre registrazioni con 8 e 16 bit di quantizzazione (LPCM) o 4 bit di quantizzazione (MS ADPCM), ma per fruire di una qualità audio soddisfacente, si consiglia di utilizzare esclusivamente dischi registrati con un numero di bit di quantizzazione alto.

#### Formato ISO9660

Lo standard internazionale per la logica di formato delle cartelle e dei file nei CD-ROM. Per il formato ISO9660 sussistono i due seguenti livelli di limitazioni.

##### Livello 1:

Il nome del file è in formato 8.3 (il nome è formato da un massimo di 8 caratteri, di mezzo byte in lettere maiuscole anglosassoni e da caratteri numerici di mezzo byte e del segno “\_”, con un'estensione file di tre caratteri.)

##### Livello 2:

Il nome file può avere un massimo di 31 caratteri (incluso il segno di separazione “.” e l'estensione file). Ciascuna cartella contiene meno di 8 gerarchie.

#### Formati estesi

Joliet:

I nomi file possono avere un massimo di 64 caratteri.

Romeo:

I nomi file possono avere un massimo di 128 caratteri.

#### m3u

Le liste di riproduzione create utilizzando il software “WINAMP” hanno un'estensione file lista di riproduzione (.m3u).

#### Modulazione PCM lineare (LPCM)/ Codice impulso

Modulazione a codice impulso lineare, il sistema di registrazione del segnale utilizzato per i CD musicali e i DVD.

#### MP3

MP3 è l'abbreviazione di MPEG Audio Layer 3, uno standard di compressione audio definito da un gruppo di lavoro (MPEG) dell'organizzazione ISO (International Standards Organization). Lo standard MP3 consente di comprimere dati audio a circa 1/10 del livello di un disco convenzionale.

#### MS ADPCM

Modulazione a codice impulso differenziale adattivo di Microsoft, il sistema di registrazione del segnale utilizzato per il software multimediale di Microsoft Corporation.

#### Multi-sessione

Per multi-sessione si intende un metodo di registrazione che consente di registrare successivamente dati supplementari. Quando si registrano dati su CD-ROM, CD-R o CD-RW, ecc., tutti i dati, dall'inizio alla fine, vengono gestiti come un'unità o una sessione singola. Il metodo multi-sessione è un metodo che consente di registrare in un disco almeno 2 sessioni.

#### Scrittura a pacchetti

Termine generale che si riferisce al metodo di scrittura su CD-R, ecc. e al tempo necessario per un file, analogamente a quanto avviene per i file su dischi floppy o dischi rigidi.



## Informazioni supplementari

### Tag ID3

Si riferisce a un metodo utilizzato per incorporare informazioni relative ai brani nei file MP3. Queste informazioni incorporate possono includere il titolo del brano, il nome degli artisti, il titolo dell'album, il genere musicale, l'anno di produzione, commenti e altri dati. È possibile modificare liberamente i contenuti utilizzando software con funzioni di modifica tag ID3. Sebbene le tag presentano limitazioni relative al numero di caratteri, è possibile visualizzare le informazioni quando il brano viene riprodotto.

### VBR

VBR è l'acronimo di variable bit rate, velocità in bit variabile. Generalmente, la velocità in bit costante (constant bit rate, CBR) è più diffusamente utilizzata. Tuttavia, regolando flessibilmente la velocità in bit in base alle esigenze della compressione audio, è possibile ottenere una qualità audio che privilegia la compressione.

### Velocità in bit

Esprime il volume dei dati trasmessi al secondo o unità bps (bit per secondo). Più alta la velocità, maggiore sarà la quantità di informazioni disponibili per la riproduzione audio. Utilizzando lo stesso metodo di codifica (come lo standard MP3), la qualità audio è direttamente proporzionale alla velocità.

### WAV

WAV è l'abbreviazione di Waveform, un formato file audio standard per Windows®.

### WMA

WMA è l'acronimo di Windows Media™ Audio e si riferisce a una tecnologia di compressione audio sviluppata da Microsoft Corporation. I dati WMA possono essere codificati utilizzando Windows Media Player versione 7 o successiva.

Windows Media e il logo Windows sono marchi o marchi registrati di Microsoft Corporation negli Stati Uniti e/o in altri Paesi. ■

# Informazioni supplementari

## Dati tecnici

### Indicazione generale

Alimentazione .....	14,4 V di c.c. (variazioni permissibili da 10,8 a 15,1 V)
Messa a terra .....	Negativa
Consumo massimo .....	10,0 A
Dimensioni (L × A × P):	
DIN	
Unità principale ...	178 × 50 × 157 mm
Pannello anteriore	..... 188 × 58 × 20 mm
D	
Unità principale ...	178 × 50 × 162 mm
Pannello anteriore	..... 170 × 46 × 15 mm
Peso .....	1,4 kg

### Audio

Potenza d'uscita massima .....	50 W × 4
.....	50 W × 2/4 Ω + 70 W × 1/2 Ω (per il subwoofer)
Potenza d'uscita continua .....	27 W × 4 (DIN 45324, +B=14,4 V)
Impedenza di carico .....	da 4 a 8 Ω × 4
.....	da 4 a 8 Ω × 2 + 2 Ω × 1
Livello massimo di uscita e impedenza di uscita al preamplificatore .....	2,2 V/1 kΩ
Equalizzatore (equalizzatore parametrico a 3 bande):	
Bassi	
Frequenze .....	40/80/100/160 Hz
Fattore Q .....	0,35/0,59/0,95/1,15 (+6 dB quando aumentato)
Guadagno .....	± 12 dB
Medi	
Frequenze .....	200/500/1k/2k Hz
Fattore Q .....	0,35/0,59/0,95/1,15 (+6 dB quando aumentato)
Guadagno .....	± 12 dB
Alti	
Frequenze .....	3,15k/8k/10k/12,5k Hz
Fattore Q .....	0,35/0,59/0,95/1,15 (+6 dB quando aumentato)
Guadagno .....	± 12 dB
Contorno della sonorità:	
Basso .....	+3,5 dB (100 Hz), +3 dB (10 kHz)
Medio .....	+10 dB (100 Hz), +6,5 dB (10 kHz)

Alto .....	+11 dB (100 Hz), +11 dB (10 kHz)
	(volume: -30 dB)

### Controlli di tono:

Bassi	
Frequenze .....	40/63/100/160 Hz
Guadagno .....	± 12 dB
Alti	
Frequenze .....	2,5k/4k/6,3k/10k Hz
Guadagno .....	± 12 dB

### HPF:

Frequenze .....	50/80/125 Hz
Pendenza .....	-12 dB per ottava

### Subwoofer:

Frequenze .....	50/80/125 Hz
Pendenza .....	-18 dB per ottava
Guadagno .....	± 12 dB
Fase .....	Normale e invertita

### Letture CD

Sistema .....	Sistema audio per compact disc
Dischi utilizzabili .....	Compact disc
Formato segnale:	
Frequenza di campionamento .....	44,1 kHz
Bit di quantizzazione lineare .....	16
Caratteristiche di frequenza .....	da 5 a 20 000 Hz (±1 dB)
Rapporto segnale/rumore ...	94 dB (a 1 kHz) (rete IEC-A)
Gamma dinamica .....	92 dB (a 1 kHz)
Numero di canali .....	2 (stereo)
Formato di decodifica MP3 .....	MPEG-1 & 2 Audio Layer 3
Formato di decodifica WMA .....	Ver. 7, 8 & 9
Formato segnale WAV .....	PCM lineare & MS ADPCM

### Sintonizzatore FM

Gamma di frequenza .....	da 87,5 a 108,0 MHz
Sensibilità .....	8 dBf (0,7 μV, 75 Ω, mono, rapporto S/R: 30 dB)
Sensibilità di silenziamento a 50 dB .....	10 dBf (0,9 μV, 75 Ω, mono)
Rapporto segnale/rumore ...	75 dB (rete IEC-A)
Distorsione .....	0,3 % (a 65 dBf, 1 kHz, stereo)
	0,1 % (a 65 dBf, 1 kHz, mono)
Risposta in frequenza .....	da 30 a 15 000 Hz (±3 dB)

## Informazioni supplementari

Separazione stereo ..... 45 dB (a 65 dBf, 1 kHz)  
 Selettività ..... 80 dB ( $\pm 200$  kHz)

### Sintonizzatore MW

Gamma di frequenza ..... da 531 a 1 602 kHz (9 kHz)  
 Sensibilità .....  $18 \mu V$  (rapporto S/R: 20 dB)  
 Rapporto segnale/rumore ... 65 dB (rete IEC-A)

### Sintonizzatore LW

Gamma di frequenza ..... da 153 a 281 kHz  
 Sensibilità .....  $30 \mu V$  (rapporto S/R: 20 dB)  
 Rapporto segnale/rumore ... 65 dB (rete IEC-A)

Questo prodotto è conforme al DM 28/8/1995, N° 548, ottemperando alle prescrizioni di cui al DM 25/6/1985 (par. 3, All. A) e DM 27/8/1987 (All. I).



### Nota

Caratteristiche tecniche e design sono soggetti a modifiche senza preavviso a causa di migliorie.

## Hartelijk dank voor het aanschaffen van dit Pioneer-product.

Lees de instructies in deze handleiding goed door om ervoor te zorgen dat u het toestel op de juiste manier leert bedienen. *Als u de instructies heeft gelezen, bewaar deze handleiding dan op een veilige plaats zodat u hem altijd bij de hand heeft voor later.*

### 01 Voor u begint

- Informatie over dit toestel **63**
- Informatie over deze handleiding **64**
- Info over de kleur van de verlichting **64**
- Bij problemen **64**
- Kenmerken **64**
- Informatie over MP3 **64**
- Informatie over WMA **65**
- Bezoek onze website **65**
- Gebruik en onderhoud van de afstandsbediening **65**
  - De batterij plaatsen **65**
  - De afstandsbediening gebruiken **66**
- Het toestel tegen diefstal beveiligen **66**
  - Het voorpaneel verwijderen **66**
  - Het voorpaneel bevestigen **67**

### 02 Wat is wat

- Hoofdtoestel **68**
- Afstandsbediening **69**

### 03 Stroom aan/uit

- Het toestel inschakelen **70**
- Signaalbron selecteren **70**
- Het toestel uitschakelen **70**

### 04 Tuner

- Naar de radio luisteren **71**
- Inleiding tot de bediening van de geavanceerde tunerfuncties **72**
- Frequenties van zenders opslaan en oproepen **72**
- Op sterke signalen afstemmen **72**
- Frequenties van de sterkste zenders opslaan **73**

### 05 RDS

- Inleiding tot de RDS-bediening **74**
- Weergave van het RDS-display wijzigen **74**
- Alternatieve frequenties kiezen **75**
  - PI-zoeken gebruiken **75**

- Automatische PI-zoekfunctie voor voorkeuzezenders gebruiken **75**
- Alleen zenders met regionale programmering zoeken **75**
- Verkeersberichten ontvangen **76**
- Onderbreking door nieuwsberichten gebruiken **77**
- PTY-nooduitzendingen ontvangen **77**
- PTY-lijst **77**

### 06 Ingebouwde CD-speler

- Een CD afspelen **79**
- Inleiding tot de geavanceerde bediening van de ingebouwde CD-speler **80**
- Herhaalde weergave **80**
- Fragmenten in willekeurige volgorde afspelen **80**
- Fragmenten op een CD scannen **80**
- Het afspelen van een CD onderbreken **81**
- Compressie en BMX gebruiken **81**
- Een zoekmethode selecteren **81**
- Elk 10e fragment op de huidige disc zoeken **82**
- Functies voor discititels gebruiken **82**
  - Discititels invoeren **82**
  - Discititels weergeven **83**
- CD TEXT-functies gebruiken **83**
  - Tekstinformatie op een CD-TEXT-disc weergeven **83**
  - Tekstinformatie over het display laten schuiven **83**

### 07 MP3/WMA/WAV-speler

- MP3/WMA/WAV afspelen **84**
- Inleiding geavanceerde bediening van de ingebouwde CD-speler (MP3/WMA/WAV) **86**
- Herhaalde weergave **86**
- Fragmenten in willekeurige volgorde afspelen **86**
- Mappen en fragmenten scannen **87**

- Afspelen van MP3/WMA/WAV onderbreken **87**
- Een zoekmethode selecteren **88**
- Elk 10e fragment in de huidige map zoeken **88**
- Compressie en BMX gebruiken **88**
- Tekstinformatie op een MP3/WMA-CD weergeven **89**
- Tekstinformatie op een WAV-disc weergeven **89**
- Tekstinformatie over het display laten schuiven **89**

## 08 Multi-CD-speler

- Een CD afspelen **90**
- Multi-CD-speler voor 50 discs **90**
- Inleiding tot de geavanceerde bediening van de multi-CD-speler **91**
- Herhaalde weergave **91**
- Fragmenten in willekeurige volgorde afspelen **91**
- CD's en fragmenten scannen **92**
- Het afspelen van een CD onderbreken **92**
- ITS-speellijsten gebruiken **93**
  - Een speellijst met ITS-programmering samenstellen **93**
  - De ITS-speellijst afspelen **93**
  - Een fragment uit de ITS-speellijst verwijderen **94**
  - Een CD uit de ITS-speellijst verwijderen **94**
- Functies voor discitels gebruiken **94**
  - Discitels invoeren **94**
  - Discitels weergeven **95**
- CD TEXT-functies gebruiken **95**
  - Tekstinformatie op een CD-TEXT-disc weergeven **96**
  - Tekstinformatie over het display laten schuiven **96**
- Compressie en extra basversterking gebruiken **96**

## 09 Audio-instellingen

- Inleiding tot de audio-instellingen **97**
- Equalizercurven compenseren (EQ-EX) **98**
- De balansinstelling gebruiken **98**
- De equalizer gebruiken **98**
  - Equalizercurven oproepen **98**
  - De equalizercurven aanpassen **99**
  - Nauwkeurige afstelling van de equalizercurve **99**
- Lage en hoge tonen aanpassen **100**
  - Niveau van de lage en hoge tonen aanpassen **100**
  - Frequentie van de lage tonen selecteren **100**
  - Frequentie van de hoge tonen selecteren **100**
- De loudness aanpassen **101**
- De subwoofer-uitgang gebruiken **101**
  - Een subwoofer in-/uitschakelen. **101**
  - De subwoofer-instellingen aanpassen **101**
- Het non-fading uitgangssignaal gebruiken **102**
  - Het niveau van het non-fading uitgangssignaal aanpassen **102**
- Het high pass filter gebruiken **102**
- Het niveau van de signaalbronnen aanpassen **103**

## 10 Begininstellingen

- De begininstellingen aanpassen **104**
- De FM-afstemstap instellen **104**
- De automatische PI-zoekfunctie in- of uitschakelen **104**
- De waarschuwingstoon in- of uitschakelen **105**
- De externe aansluiting in- of uitschakelen **105**
- De achteruitgang en de subwoofer instellen **105**

## 11 Overige functies

- De verlichting van het display wijzigen **107**
- De verlichting van de knoppen wijzigen **107**
- De AUX-signaalbron gebruiken **107**
  - AUX als signaalbron selecteren **107**
  - De AUX-titel instellen **107**

## ● Aanvullende informatie

- Uitleg van foutmeldingen voor de ingebouwde CD-speler **109**
- Geluid uitschakelen **109**
- Zorg voor uw CD-speler **109**
- CD-R/CD-RW-discs **110**
- MP3, WMA en WAV-bestanden **110**
  - Aanvullende informatie over MP3 **111**
  - Aanvullende informatie over WMA **112**
  - Aanvullende informatie over WAV **112**
- Over mappen en MP3/WMA/WAV-bestanden **112**
- Begrippen **114**
- Technische gegevens **116**

## Voor u begint



Deponeer dit product niet bij het gewone huishoudelijk afval wanneer u het wilt verwijderen. Er bestaat een speciaal wettelijk voorgeschreven verzamelsysteem voor de juiste behandeling, het opnieuw bruikbaar maken en de recycling van gebruikte elektronische producten.

In de 25 lidstaten van de EU, Zwitserland en Noorwegen kunnen particulieren hun gebruikte elektronische producten gratis bij de daarvoor bestemde verzamelplaatsen of een verkooppunt (indien u aldaar een gelijkwaardig nieuw product koopt) inleveren. Indien u zich in een ander dan bovengenoemd land bevindt kunt u contact opnemen met de plaatselijke overheid voor informatie over de juiste verwijdering van het product. Zodoende zorgt u ervoor dat het verwijderde product op de juiste wijze wordt behandeld, opnieuw bruikbaar wordt gemaakt, gerecycled en het niet schadelijk is voor de gezondheid en het milieu.

## Informatie over dit toestel

De frequenties waarop de tuner van dit toestel kan worden afgestemd, zijn in gebruik in Europa, Azië, het Midden-Oosten, Afrika en Oceanië. Gebruik van het toestel in andere gebieden kan een slechte ontvangst tot gevolg hebben. De RDS-functie (radiodatasysteem) werkt alleen in gebieden waar de FM-zenders RDS-signalen uitzenden.

## ! LET OP

- Zorg ervoor dat dit apparaat niet met vloeistof in aanraking komt. Een elektrische schok kan daarvan het gevolg zijn. Bovendien kan dit leiden tot rookvorming en oververhitting, waardoor het apparaat beschadigd raakt.
- Dit product bevat een laserdiode van een hogere klasse dan 1. Uit veiligheidsoverwegingen mag u de behuizing niet verwijderen of toegang proberen te krijgen tot de binnenzijde van het toestel. Laat alle onderhoudswerkzaamheden over aan gekwalificeerd personeel.

Aan de onderkant van dit toestel bevindt zich een **CLASS 1 LASER PRODUCT**-label.



- De Pioneer CarStereo-Pass wordt alleen in Duitsland gebruikt.
- Houd deze handleiding bij de hand zodat u de bedieningsprocedures en de te nemen voorzorgsmaatregelen kunt opzoeken.
- Houd het volume altijd laag genoeg om geluiden van buiten de auto te kunnen blijven horen.
- Bescherm dit toestel tegen vocht.
- Als de accu losgekoppeld wordt of leeg raakt, zal het voorkeuzegeheugen worden gewist en zult u het toestel opnieuw moeten programmeren.

## Informatie over deze handleiding

Dit toestel beschikt over een aantal geavanceerde functies voor superieure ontvangst en bediening. Alle functies zijn ontworpen om het gebruik zo eenvoudig mogelijk te maken, maar ze spreken niet altijd voor zich. Deze bedieningshandleiding helpt u om alles uit het toestel te halen.

We raden u aan om u met de functies en de bediening van de functies vertrouwd te maken door deze handleiding te lezen voordat u het toestel gaat gebruiken. Het is met name belangrijk dat u de teksten met **WAARSCHUWING** en **LET OP** in deze handleiding leest en dat u zich aan deze teksten houdt.

## Info over de kleur van de verlichting

Dit toestel beschikt over meerdere verlichtingskleuren.

Als het toestel wordt ingeschakeld, worden de knoppen en het display in de regenboogkleuren verlicht. Als u een verlichtingskleur wilt selecteren, zie *De verlichting van het display wijzigen* op bladzijde 107.

## Bij problemen

Als dit product niet naar behoren functioneert, kunt u uw leverancier of het dichtstbijzijnde erkende servicestation van Pioneer raadplegen.

## Kenmerken

### CD's afspelen

U kunt met dit toestel CD's/CD-R's/CD-RW's afspelen.

### MP3-bestanden afspelen

U kunt MP3-bestanden op CD-ROM/CD-R/CD-RW afspelen (ISO9660 niveau 1/niveau 2 standaardopnamen).

### WMA-bestanden afspelen

U kunt WMA-bestanden op CD-ROM/CD-R/CD-RW afspelen (ISO9660 niveau 1/niveau 2 standaardopnamen).

### WAV-bestanden afspelen

U kunt WAV-bestanden op CD-ROM/CD-R/CD-RW afspelen (lineaire PCM (LPCM)/MS ADPCM opnamen).

## Informatie over MP3

Dit product is uitsluitend bedoeld voor niet-commercieel privé-gebruik. Het mag niet in een commerciële omgeving worden gebruikt voor uitzendingen (over land, via satelliet, kabels en/of andere media), voor uitzendingen via internet, intranet en/of andere netwerken, of in andere elektronische distributiesystemen zoals betaalradio of audio-op-aanvraagtoepassingen. Hiervoor heeft u een aparte licentie nodig. Kijk voor meer informatie op <http://www.mp3licensing.com>.



## Voor u begint

### Informatie over WMA



Het logo Windows Media™ dat op de doos is afgedrukt, geeft aan dat dit toestel WMA-gegevens kan afspelen.

WMA staat voor Windows Media™ Audio en verwijst naar een audiocompressietechnologie die door Microsoft Corporation is ontwikkeld. WMA-gegevens kunnen met de Windows Media Player versie 7 of hoger worden gecodeerd.

Windows Media en het Windows-logo zijn handelsmerken of gedeponeerde handelsmerken van Microsoft Corporation in de Verenigde Staten en/of andere landen.



#### Opmerkingen

- Een juiste werking van dit toestel is afhankelijk van de toepassing die u heeft gebruikt voor het coderen van WMA-bestanden.
- Afhankelijk van de versie van de Windows Media Player die is gebruikt om WMA-bestanden te coderen, kan het voorkomen dat CD-titels en andere tekstinformatie niet goed worden weergegeven.
- Er kan een kleine vertraging optreden bij het afspelen van WMA-bestanden die met afbeeldingsgegevens zijn gecodeerd. □

### Bezoek onze website

Hier vindt u onze site:



- Registreer uw product. Wij bewaren de gegevens van het product dat u heeft aangeschaft zodat u deze eenvoudig kunt opvragen als u die nodig mocht hebben voor de verzekering na bijvoorbeeld verlies of diefstal.
- Op onze website vindt u het laatste nieuws over Pioneer Corporation. □

## Gebruik en onderhoud van de afstandsbediening

### De batterij plaatsen

Verwijder de schuif uit de achterzijde van de afstandsbediening en plaats de batterij met de pluspool (+) en de minpool (-) in de juiste richting.

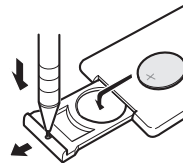

#### WAARSCHUWING

Houd de batterij buiten bereik van kinderen. Roep onmiddellijk de hulp van een arts in als de batterij per ongeluk wordt ingeslikt.



#### LET OP

- Gebruik alleen een lithium **CR2025 (3 V)**-batterij.
- Verwijder de batterij als de afstandsbediening langer dan een maand niet wordt gebruikt.
- De batterij mag niet worden opgeladen of uit elkaar worden gehaald en mag niet worden blootgesteld aan hitte en vuur.
- Raak de batterij niet aan met metalen gereedschap.
- Bewaar de batterij niet bij metalen materialen.

- Als de batterij lekt, moet u de afstandsbediening helemaal schoon vegen en een nieuwe batterij plaatsen.
- Als u gebruikte batterijen weggooit, zorg dan dat u voldoet aan de wettelijke bepalingen of milieuregels die in uw land/regio gelden.



## De afstandsbediening gebruiken

Wijs met de afstandsbediening in de richting van het voorpaneel.

### Belangrijk

- Bewaar de afstandsbediening niet op plekken met hoge temperaturen of in direct zonlicht.
- De afstandsbediening kan minder goed werken in direct zonlicht.
- Laat de afstandsbediening niet op de grond vallen, omdat deze dan onder het rem- of gaspedaal terecht kan komen.

## Het toestel tegen diefstal beveiligen

Om diefstal te voorkomen, kunt u het voorpaneel van het hoofdtoestel verwijderen en in het meegeleverde beschermende foedraal bewaren.

- Als het voorpaneel niet binnen vijf seconden na het uitschakelen van het contact van het hoofdtoestel wordt verwijderd, zal er een waarschuwingston klinken.

- U kunt deze waarschuwingston uitschakelen. Zie *De waarschuwingston in- of uitschakelen* op bladzijde 105.

### Belangrijk

- Bij het verwijderen en aanbrengen van het voorpaneel mag u in geen geval kracht gebruiken of het display en de toetsen stevig vastgrijpen.
- Stel het voorpaneel niet aan grote schokken bloot.
- Stel het voorpaneel niet bloot aan direct zonlicht en hoge temperaturen.

## Het voorpaneel verwijderen

**1 Druk op OPEN om het voorpaneel te openen.**

**2 Pak de linkerkant van het voorpaneel vast en trek het voorzichtig naar buiten.**

Pak het voorpaneel niet te stevig vast, laat het niet vallen en bescherm het tegen water en andere vloeistoffen om permanente schade te voorkomen.

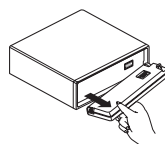

**3 Doe het voorpaneel in het meegeleverde beschermende foedraal om het veilig te bewaren.**

## Voor u begint

### Het voorpaneel bevestigen

- Plaats het voorpaneel terug door het rechtop tegen het apparaat te houden en het voorzichtig in de bevestigingshaken te klemmen.

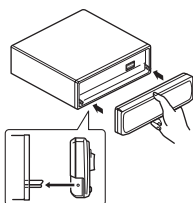

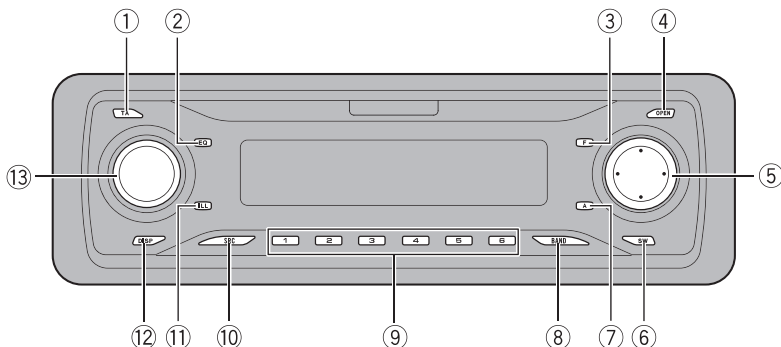

## Hoofdtoestel

### ① TA-toets

Druk op deze toets om de functie voor verkeersberichten in of uit te schakelen. Houd deze toets ingedrukt om de NEWS-functie in of uit te schakelen.

### ② EQ-toets

Druk op deze toets om de verschillende equalizercurven te selecteren.

### ③ FUNCTION-toets

Druk op deze toets om een functie te selecteren.

### ④ OPEN-toets

Druk op deze toets om het voorpaneel te openen.

### ⑤ ▲/▼/◀/▶ toetsen

Druk op deze toetsen voor handmatig afstemmen, vooruit- en achteruitspoelen en zoeken naar fragmenten. U kunt deze toetsen ook gebruiken om functies te bedienen.

### ⑥ SW-toets

Druk op deze toets om het instellingenmenu voor de subwoofer rechtstreeks te selecteren. Zie *De subwoofer-uitgang gebruiken* op

bladzijde 101. Houd deze toets ingedrukt om het instellingenmenu voor EQ-EX te selecteren. Zie *Equalizercurven compenseren (EQ-EX)* op bladzijde 98.

### ⑦ AUDIO-toets

Druk op deze toets om te kiezen uit de diverse toonregelingfuncties.

### ⑧ BAND-toets

Druk op deze toets om te kiezen uit één van de drie FM-frequentiebanden en de MW/LW-frequentiebanden, en om de instelling van een functie te annuleren.

### ⑨ 1-6-toetsen

Gebruik deze toetsen om op een voorkeuzer af te stemmen, of om een fragment op een disc te kiezen als u een multi-CD-speler gebruikt.

### ⑩ SOURCE-toets

Dit toestel wordt ingeschakeld zodra u een signaalbron selecteert. Druk op deze toets om alle signaalbronnen af te gaan.

### ⑪ ILLUMINATION-toets

Druk op de toets om de verlichting van de knoppen en het display te wijzigen.

## Wat is wat

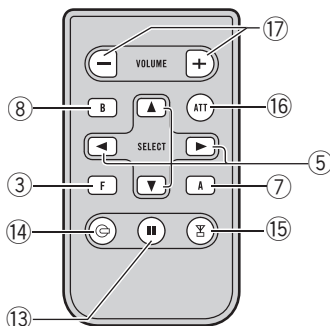

### 12 DISPLAY-toets

Druk op deze toets om een ander display te selecteren.

### 13 VOLUME

Als u op **VOLUME** drukt, komt de knop naar buiten, zodat hij eenvoudiger draait. Als u de knop **VOLUME** weer ingedrukt wilt hebben, druk u er nog een keer op. Draai deze knop om het volume te verhogen of te verlagen. ▣

## Afstandsbediening

De toetsen op de afstandsbediening zijn identiek aan de toetsen op het hoofdtoestel. Raadpleeg de uitleg van het hoofdtoestel voor het gebruik van de toetsen. De toets **ATT** wordt hieronder uitgelegd.

### 13 PAUSE-toets

Druk op deze toets om de pauzefunctie in of uit te schakelen.

### 14 CD-toets

Druk op deze toets om de ingebouwde of de multi-CD-speler als signaalbron te kiezen.

### 15 TUNER-toets

Druk hierop om de tuner als signaalbron te kiezen.

### 16 ATT-toets

Druk op deze toets om het volume snel met ongeveer 90% te verlagen. Druk nogmaals op deze toets om terug te keren naar het oorspronkelijke volumenniveau.

### 17 VOLUME-toets

Druk op deze toetsen om het volume te verhogen of te verlagen. ▣

## Het toestel inschakelen

### ● Druk op SOURCE om het toestel in te schakelen.

Als u een signaalbron selecteert, wordt het toestel automatisch ingeschakeld. 

## Signaalbron selecteren

U kunt de signaalbron selecteren waarnaar u wilt luisteren. Om naar de ingebouwde CD-speler over te schakelen, hoeft u alleen een disc in het toestel te plaatsen (raadpleeg bladzijde 79).

### 1 Als u het hoofdtoestel gebruikt, drukt u op SOURCE om een signaalbron te selecteren.

Druk meerdere keren op SOURCE om te schakelen tussen de volgende signaalbronnen:

**Ingebouwde CD-speler—Televisie—Tuner—Multi-CD-speler—Extern toestel 1—Extern toestel 2—AUX**

### 2 Als u de afstandsbediening gebruikt, drukt u op TUNER of CD om een signaalbron te selecteren.

Druk herhaaldelijk op elke toets om te schakelen tussen de volgende signaalbronnen:

**TUNER: Tuner—Televisie—Signaalbronnen uit**

**CD: Ingebouwde CD-speler—Meervoudige CD-speler—Signaalbronnen uit**



### Opmerkingen

- In de volgende gevallen zal er niet naar een andere geluidsbron worden overgeschakeld:
  - Als er geen apparaat op dit toestel is aangesloten dat overeenkomt met de geselecteerde signaalbron.
  - Als er geen disc in het toestel is geplaatst.
  - Als er geen magazijn in de multi-CD-speler is geplaatst.

— Als de AUX (externe aansluiting) is uitgeschakeld (raadpleeg bladzijde 105).

- Met een extern toestel wordt een Pioneer-product bedoeld (bijvoorbeeld een toekomstig verkrijgbaar product) waarvan u de basisfuncties met dit toestel kunt bedienen. Er kunnen twee externe toestellen met dit toestel worden bediend. Als er twee externe toestellen zijn aangesloten, wordt de toewijzing van extern toestel 1 of extern toestel 2 automatisch door dit toestel uitgevoerd.
- Als de blauw/witte draad van dit toestel is aangesloten op de bedieningsaansluiting van de automatische antenne van de auto, zal de antenne uitschuiven wanneer er een signaalbron van dit toestel wordt ingeschakeld. Als u de signaalbron uitschakelt, wordt de antenne weer ingeschoven. 

## Het toestel uitschakelen

- Houd SOURCE ingedrukt tot het toestel uit gaat. 

## Tuner

### Naar de radio luisteren

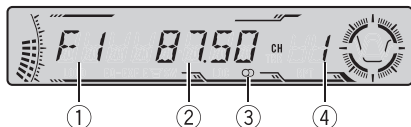

Dit zijn de basisstappen voor de bediening van de radio. Vanaf de volgende bladzijde wordt de meer geavanceerde bediening van de tuner uitgelegd.

U kunt de AF-functie van dit toestel (zoeken naar alternatieve frequenties) in- en uitschakelen. Bij normaal afstemmen moet de AF-functie uit staan (raadpleeg bladzijde 75).

#### ① Frequentiebandindicator

Deze geeft aan op welke band de radio is afgestemd: MW/LW of FM.

#### ② Frequentie-indicator

Deze toont de frequentie waarop u heeft afgestemd.

#### ③ Stereo-indicator (Ⓞ)

Deze geeft aan of de frequentie waarop u heeft afgestemd in stereo uitzendt.

#### ④ Voorkeuzenummerindicator

Deze geeft aan welke voorkeuzezender is geselecteerd.

### 1 Druk op SOURCE om de tuner te selecteren.

Druk op **SOURCE** totdat tuner als signaalbron is gekozen.

### 2 Gebruik VOLUME om de geluidssterkte te regelen.

Draai aan deze knop om het volume te verhogen of te verlagen.

### 3 Druk op BAND en kies een frequentieband.

Druk op **BAND** tot u de gewenste frequentieband op het display ziet verschijnen; **F1**, **F2**, **F3** voor FM of **MW/LW**.

### 4 Druk kort op ◀ of ▶ om handmatig af te stemmen.

De frequenties worden stap voor stap verhoogd of verlaagd.

### 5 Om automatisch af te stemmen, houdt u ◀ of ▶ ongeveer een seconde ingedrukt.

De tuner zal nu de frequenties in de aangegeven richting afzoeken tot er een uitzending gevonden wordt die sterk genoeg is voor een goede ontvangst.

- U kunt het automatisch afstemmen annuleren door kort op ◀ of ▶ te drukken.

- Als u ◀ of ▶ ingedrukt houdt, kunt u zenders overslaan. Het automatisch afstemmen wordt hervat als u de toets weer loslaat.



#### Opmerking

Wanneer de uitzending waarop u heeft afgestemd in stereo is, zal de stereo-indicator (Ⓞ) oplichten. ▣

## Inleiding tot de bediening van de geavanceerde tunerfuncties

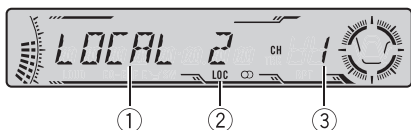

### ① Functiedisplay

Hierop is de status van de ingestelde functie af te lezen.

### ② LOC-indicator

Deze geeft aan of automatisch afstemmen op lokale zenders is ingeschakeld.

### ③ Voorkeuzenummerindicator

Deze geeft aan welke voorkeuzezender is geselecteerd.

### ● Druk op FUNCTION om de namen van de functies op het display weer te geven.

Druk herhaaldelijk op **FUNCTION** om te schakelen tussen de volgende functies:

**BSM** (geheugen voor beste zenders)—**REG** (regionaal)—**LOCAL** (automatisch afstemmen op lokale zenders)—**TA** (standby voor verkeersberichten)—**AF** (zoeken naar alternatieve frequenties)—**NEWS** (onderbreking door nieuwsberichten)

- Druk op **BAND** om terug te keren naar het frequentiedisplay.
- Als u de MW/LW-band heeft geselecteerd, kunt u alleen kiezen uit **BSM** of **LOCAL**.

### Opmerking

Als u niet binnen ongeveer 30 seconden een functiehandeling uitvoert, gaat het display automatisch terug naar het frequentiedisplay.

## Frequenties van zenders opslaan en oproepen

Als u op een van de voorkeuzetoetsen **1–6** drukt, kunt u heel eenvoudig maximaal zes zenderfrequenties opslaan, die u dan later met één druk op de toets weer kunt oproepen.

### ● Wanneer u heeft afgestemd op een frequentie die u in het geheugen wilt opslaan, houdt u een van de voorkeuzetoetsen **1–6** ingedrukt tot het voorkeuzenummer stopt met knipperen.

Het nummer dat u heeft ingedrukt, begint te knipperen in de voorkeuzenummerindicator en blijft daarna branden. De frequentie van de geselecteerde radiozender is in het geheugen opgeslagen.

Wanneer u hierna op dezelfde voorkeuzetoets drukt, zal de opgeslagen zenderfrequentie uit het geheugen worden opgeroepen.



### Opmerkingen

- Er kunnen maximaal 18 FM-zenders (zes voor elk van de drie FM-frequentiebanden) en zes MW/LW-zenders in het geheugen worden opgeslagen.
- U kunt ook **▲** en **▼** gebruiken om de onder de voorkeuzetoetsen **1–6** opgeslagen zenderfrequenties op te roepen.

## Op sterke signalen afstemmen

Met de functie voor automatisch afstemmen op lokale zenders kunt u het toestel laten afstemmen op zenders waarvan het signaal sterk genoeg is voor een goede ontvangst.

### 1 Druk op FUNCTION en selecteer LOCAL

Druk op **FUNCTION** tot **LOCAL** op het display verschijnt.



## Tuner

### 2 Druk op ▲ om het automatisch afstemmen op lokale zenders in te schakelen.

Het gevoeligheidsniveau voor zoeken naar lokale zenders (bijv. **LOCAL 2**) zal op het display verschijnen.

### 3 Druk op ◀ of ▶ om de gevoeligheid in te stellen.

Er zijn vier gevoeligheidsniveaus voor FM en twee voor MW/LW:

FM: **LOCAL 1—LOCAL 2—LOCAL 3—**

**LOCAL 4**

MW/LW: **LOCAL 1—LOCAL 2**

Als u het niveau **LOCAL 4** selecteert, wordt alleen afgestemd op de sterkste zenders, terwijl er bij lagere instellingen ook wordt afgestemd op zwakkere zenders.

### 4 Wanneer u weer op de normale manier wilt afstemmen, moet u op ▼ drukken om de functie voor automatisch afstemmen op lokale zenders uit te schakelen.

**LOCAL:OFF** zal op het display verschijnen. 

volgorde van de sterkte van het signaal. Als dit is gebeurd, stopt **BSM** met knipperen.

- Druk op ▼ om het opslaan te annuleren.

### **Opmerking**

Het is mogelijk dat de zenders die via de BSM-functie zijn opgeslagen de eerder door uzelf opgeslagen zenders onder de toetsen **1–6** vervangen. 

## Frequenties van de sterkste zenders opslaan

Met de functie BSM (Best Stations Memory, geheugen voor de beste zenders) kunt u automatisch de zes sterkste zenders opslaan onder de voorkeuzetoetsen **1–6**. Daarna kunt u met één druk op de juiste toets afstemmen op de opgeslagen frequenties.

### 1 Druk op FUNCTION en selecteer BSM.

Druk op **FUNCTION** tot **BSM** op het display verschijnt.

### 2 Druk op ▲ om de BSM-functie in te schakelen.

**BSM** begint te knipperen. Als **BSM** knippert, worden de zes sterkste zenderfrequenties opgeslagen onder de voorkeuzetoetsen **1–6** in de

## Inleiding tot de RDS-bediening

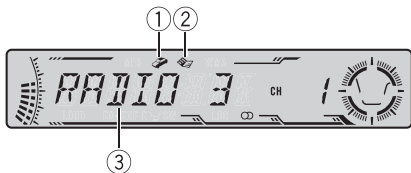

RDS (radiodatasysteem) is een systeem voor het verschaffen van informatie tijdens FM-uitzendingen. Deze onhoorbare informatie bevat functies zoals de programmaservicenaam, het programmatype, stand-by voor verkeersberichten en automatisch afstemmen. Zo kunt u als luisteraar eenvoudig de gewenste zender zoeken.

### ① TP (🚗⚡) indicator

Deze geeft aan of er is afgestemd op een TP-zender.

### ② Nieuws (📰) indicator

Deze geeft aan dat het gekozen nieuwsprogramma wordt ontvangen.

### ③ Programmaservicenaam

Toont de naam van het programma.

### ● Druk op FUNCTION om de namen van de functies op het display weer te geven.

Druk herhaaldelijk op **FUNCTION** om te schakelen tussen de volgende functies:

**BSM** (geheugen voor beste zenders)—**REG** (regionaal)—**LOCAL** (automatisch afstemmen op lokale zenders)—**TA** (standby voor verkeersberichten)—**AF** (zoeken naar alternatieve frequenties)—**NEWS** (onderbreking door nieuwsberichten)

- Druk op **BAND** om terug te keren naar het frequentiedisplay.
- Als u de MW/LW-band heeft geselecteerd, kunt u alleen kiezen uit **BSM** of **LOCAL**.

### 📌 Opmerkingen

- Als u niet binnen ongeveer 30 seconden een functiehandeling uitvoert, gaat het display automatisch terug naar het frequentiedisplay.
- Het is mogelijk dat niet alle zenders RDS-diensten leveren.
- RDS-functies zoals AF en TA werken alleen wanneer u heeft afgestemd op een RDS-zender. ▣

## Weergave van het RDS-display wijzigen

Als u afstemt op een RDS-zender, wordt de programmaservicenaam weergegeven. Als u de frequentie van de zender wilt weten, moet u de weergave van het display wijzigen.

### ● Druk op DISPLAY.

Druk meerdere keren op **DISPLAY** om te schakelen tussen de volgende instellingen:

Programmaservicenaam—PTY-informatie—Frequentie

De PTY-lijst (ID-code en programmatypen) vindt u op bladzijde 77.

- De PTY-informatie en de frequentie van de huidige zender worden acht seconden op het display getoond.
- Als de PTY-code 'nul' van een zender wordt ontvangen of als het signaal te zwak is zodat het toestel geen PTY-code kan ontvangen, kunt u de weergave van PTY-informatie niet inschakelen. ▣

## Alternatieve frequenties kiezen

Als u naar een uitzending luistert en de ontvangst wordt zwakker of er doen zich andere problemen voor, dan zal het toestel automatisch op zoek gaan naar een andere zender in hetzelfde netwerk met een betere ontvangst.

- De AF-functie is standaard uitgeschakeld.

### 1 Druk op FUNCTION en selecteer AF.

Druk op **FUNCTION** tot **AF** op het display verschijnt.

### 2 Druk op ▲ om de AF-functie in te schakelen.

Druk op **▲** en **AF:ON** zal op het display verschijnen.

### 3 Druk op ▼ om de AF-functie uit te schakelen.

Druk op **▼** en **AF:OFF** zal op het display verschijnen.



#### Opmerkingen

- Bij automatisch afstemmen of gebruik van de BSM-functie wordt er alleen afgestemd op RDS-zenders als de AF-functie is ingeschakeld.
- Als u een voorkeuzezender oproept, kan de tuner een nieuwe frequentie uit de AF-lijst van de zender aan deze voorkeuzezender toewijzen. (Dit is alleen mogelijk als u voorkeuzezenders op de banden **F1** of **F2** gebruikt.) Er verschijnt geen voorkeuzenummer op het display als de RDS-gegevens van de ontvangen zender afwijken van de gegevens van de oorspronkelijk opgeslagen zender.
- Het is mogelijk dat de geluidswaergave tijdelijk wordt onderbroken door een ander programma terwijl de AF-functie aan het zoeken is.
- De AF-functie kan voor elke FM-frequentieband afzonderlijk worden in- of uitgeschakeld.

## PI-zoeken gebruiken

Als het toestel geen geschikte alternatieve frequentie kan vinden of als u naar een uitzending luistert waarvan de ontvangst verslechtert, dan zoekt het toestel automatisch een andere zender met dezelfde programmering. Tijdens het zoeken wordt **PI SEEK** weergegeven en wordt het volume gedempt. Het volume wordt naar het normale niveau teruggezet als PI-zoeken is voltooid. Het maakt daarbij niet uit of er een andere zender is gevonden of niet.

## Automatische PI-zoekfunctie voor voorkeuzezenders gebruiken

Wanneer een voorkeuzezender niet kan worden opgeroepen, bijvoorbeeld wanneer u een grote afstand heeft afgelegd, kan het toestel zo worden ingesteld dat ook bij het oproepen van een voorkeuzezender de PI-zoekfunctie zal worden uitgevoerd.

- De automatische PI-zoekfunctie is standaard uitgeschakeld. Zie *De automatische PI-zoekfunctie in- of uitschakelen* op bladzijde 104.

## Alleen zenders met regionale programmering zoeken

Wanneer u de AF-functie gebruikt om automatisch alternatieve frequenties te zoeken, kunt u met de regionale functie het zoeken beperken tot zenders die regionale programma's uitzenden.

### 1 Druk op FUNCTION en selecteer REG.

Druk op **FUNCTION** tot **REG** op het display verschijnt.

## 2 Druk op ▲ om de regionale functie in te schakelen.

Druk op ▲ en **REG:ON** zal op het display verschijnen.

## 3 Druk op ▼ om de regionale functie uit te schakelen.

Druk op ▼ en **REG:OFF** zal op het display verschijnen.



### Opmerkingen

- Regionale programmering en regionale netwerken kunnen per land anders georganiseerd zijn (er kunnen bijvoorbeeld veranderingen optreden afhankelijk van de tijd, het land of het ontvangstgebied).
- Het voorkeuzenummer kan van het display verdwijnen als de tuner afstemt op een regionale zender die afwijkt van de oorspronkelijk gekozen zender.
- De regionale functie kan voor elk van de FM-frequentiebanden afzonderlijk worden in- of uitgeschakeld. 

## Verkeersberichten ontvangen

Met de TA-functie (stand-by voor verkeersberichten) kunt u automatisch verkeersberichten ontvangen, ongeacht de signaalbron waarnaar u aan het luisteren bent. De TA-functie kan voor zowel een TP-zender (een zender die verkeersberichten uitzendt) als een uitgebreide TP-zender van een ander netwerk (een zender met informatie die verwijst naar andere TP-zenders) worden geactiveerd.

### 1 Stem af op een TP-zender of een uitgebreide TP-zender van een ander netwerk.

Wanneer u heeft afgestemd op een TP of de TP-zender van een ander, verbeterd netwerk, zal de TP indicator  gaan branden.

## 2 Druk op TA om stand-by voor verkeersberichten in te schakelen.

Druk op **TA** en **TA ON** verschijnt op het display. De tuner staat stand-by voor verkeersberichten.

- Druk nogmaals op **TA** om stand-by voor verkeersberichten weer uit te schakelen.

### 3 U kunt het volume van de verkeersberichten regelen met de VOLUME-knop wanneer er een verkeersbericht wordt uitgezonden.

Draai aan deze knop om het volume te verhogen of te verlagen.

Het ingestelde volume zal in het geheugen worden opgeslagen en opnieuw worden gebruikt bij volgende verkeersberichten.

### 4 Druk op TA terwijl er een verkeersbericht wordt ontvangen als u het bericht wilt annuleren.

De tuner zal terugkeren naar de oorspronkelijk ingestelde signaalbron maar blijft in de stand-by-modus totdat u nogmaals op **TA** drukt.

- U kunt het bericht ook annuleren door op **SOURCE**, **BAND**, ▲, ▼, ◀ of ▶ te drukken terwijl er een verkeersbericht wordt ontvangen.



### Opmerkingen

- U kunt de TA-functie ook in- of uitschakelen via het menu dat verschijnt wanneer u op **FUNCTION** drukt.
- Het systeem zal terugkeren naar de oorspronkelijke signaalbron wanneer het verkeersbericht is afgelopen.
- Bij automatisch afstemmen of gebruik van de BSM-functie zal er alleen worden afgestemd op TP-zenders en uitgebreide TP-zenders van een ander netwerk als de TA-functie is ingeschakeld. 

## Onderbreking door nieuwsberichten gebruiken

Als er een nieuwsprogramma wordt uitgezonden door een nieuwszender met PTY-code, kan het toestel van elke zender overschakelen naar de nieuwszender. Als het nieuwsprogramma is afgelopen, gaat het toestel terug naar het vorige programma.

- **Houd TA ingedrukt om de onderbreking door nieuwsberichten in te schakelen.** Druk op **TA** tot **NEWS ON** op het display verschijnt.
  - Om de onderbreking door nieuwsberichten uit te schakelen, houdt u **TA** ingedrukt tot **NEWS OFF** op het display verschijnt.
  - U kunt een nieuwsbericht annuleren door op **TA** te drukken.
  - U kunt het nieuwsprogramma ook annuleren door op **SOURCE**, **BAND**, **▲**, **▼**, **◀** of **▶** te drukken terwijl het nieuwsprogramma wordt uitgezonden.



### Opmerking

U kunt nieuwsberichten ook in- of uitschakelen via het menu dat verschijnt wanneer u op **FUNCTION** drukt.

## PTY-nooduitzendingen ontvangen

PTY-alarm is een speciale PTY-code voor het aankondigen van noodsituaties, zoals natuurrampen. Als de tuner de radioalarmcode ontvangt, verschijnt **ALARM** op het display en wordt het volume op het TA-volume ingesteld. Als het noodbericht is afgelopen, keert het toestel terug naar de vorige signaalbron.

- U kunt een noodbericht annuleren door op **TA** te drukken.

- U kunt een noodbericht ook annuleren door op **SOURCE**, **BAND**, **▲**, **▼**, **◀** of **▶** te drukken.

## PTY-lijst

Specifiek	Programmatype
<b>NEWS</b>	Nieuws
<b>AFFAIRS</b>	Actualiteiten
<b>INFO</b>	Algemene informatie en adviezen
<b>SPORT</b>	Sport
<b>WEATHER</b>	Weerberichten/meteorologische informatie
<b>FINANCE</b>	Beursberichten, handel, zakelijk nieuws enz.
<b>POP MUS</b>	Populaire muziek
<b>ROCK MUS</b>	Eigentijdse moderne muziek
<b>EASY MUS</b>	Easy listening-muziek
<b>OTH MUS</b>	Overige muziek
<b>JAZZ</b>	Jazz
<b>COUNTRY</b>	Countrymuziek
<b>NAT MUS</b>	Nationale muziek
<b>OLDIES</b>	Gouwe Ouwe
<b>FOLK MUS</b>	Folkmuziek
<b>L. CLASS</b>	Lichte klassieke muziek
<b>CLASSIC</b>	Klassieke muziek
<b>EDUCATE</b>	Educatieve programma's
<b>DRAMA</b>	Hoorspelen en series
<b>CULTURE</b>	Nationale of regionale cultuur
<b>SCIENCE</b>	Natuur, wetenschap en techniek
<b>VARIED</b>	Licht amusement
<b>CHILDREN</b>	Kinderprogramma's
<b>SOCIAL</b>	Praatprogramma's
<b>RELIGION</b>	Religieuze aangelegenheden of diensten

Specifiek	Programmatype
<b>PHONE IN</b>	Inbelprogramma's
<b>TOURING</b>	Reisprogramma's; niet voor verkeersberichten
<b>LEISURE</b>	Hobby's en recreatie
<b>DOCUMENT</b>	Documentaires



# Ingebouwde CD-speler

## Een CD afspelen

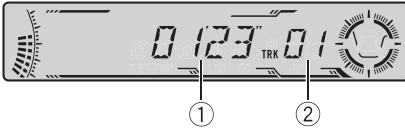

Dit zijn de basisstappen voor het afspelen van een CD met de ingebouwde CD-speler. Vanaf de volgende bladzijde wordt de meer geavanceerde bediening voor het afspelen van CD's uitgelegd.

### ① Weergavetijd-indicator

Deze geeft de verstreken speeltijd van het spelende fragment aan.

### ② Nummerindicator fragment

Deze geeft aan welk fragment er op het moment wordt afgespeeld.

### 1 Druk op OPEN om het voorpaneel te openen.

De CD-laadsleuf verschijnt.

▪ Nadat u de CD in het toestel heeft geplaatst, drukt u op **SOURCE** om de ingebouwde CD-speler als signaalbron te kiezen.

### 2 Plaats een CD in de CD-laadsleuf.

Het afspelen zal automatisch beginnen.

CD-laadsleuf

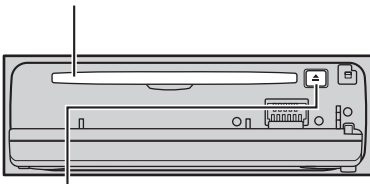

EJECT-toets

▪ U kunt de CD uitwerpen door op **EJECT** te drukken.

▪ Om storingen te voorkomen moet u ervoor zorgen dat de aansluitingen niet in contact komen met metalen objecten als het voorpaneel is geopend.

### 3 Sluit het voorpaneel.

### 4 Gebruik VOLUME om de geluidsterkte te regelen.

Draai aan deze knop om het volume te verhogen of te verlagen.

### 5 Houd ◀ of ▶ ingedrukt om vooruit of achteruit te spelen.

▪ Als u **ROUGH** selecteert, kunt u door ◀ of ▶ ingedrukt te houden elk 10e fragment op de huidige disc zoeken. (Zie *Een zoekmethode selecteren* op bladzijde 81.)

### 6 Druk op ◀ of ▶ om naar het vorige of volgende fragment te gaan.

Als u op ▶ drukt, gaat u naar het begin van het volgende fragment. Als u één keer op ◀ drukt, gaat u naar het begin van het huidige fragment. Als u nogmaals op deze toets drukt, gaat u naar het vorige fragment.



### Opmerkingen

- De ingebouwde CD-speler kan een standaard-CD van 12 cm of 8 cm afspelen. Gebruik geen adapter als u CD's van 8 cm afspeelt.
- Plaats geen ander object dan een CD in de CD-laadsleuf.
- Als u een disc niet volledig kunt plaatsen of als de disc niet begint te spelen nadat deze in de speler is geplaatst, controleer dan of het label van de disc aan de bovenkant zit. Druk op **EJECT** om de disc uit te werpen en controleer de disc op beschadigingen voordat u de disc opnieuw plaatst.
- Als er een foutmelding zoals **ERROR-11** wordt weergegeven, raadpleegt u *Uitleg van foutmeldingen voor de ingebouwde CD-speler* op bladzijde 109.
- Als er een CD TEXT-disc in het toestel wordt gestoken, beginnen de titels van de disc en de fragmenten automatisch naar links te schuiven. ▣

## Inleiding tot de geavanceerde bediening van de ingebouwde CD-speler



### ① Functiedisplay

Hierop is de status van de ingestelde functie af te lezen.

### ② RPT-indicator

Deze geeft aan of de herhaalde weergave is ingeschakeld.

### ● Druk op FUNCTION om de namen van de functies op het display weer te geven.

Druk herhaaldelijk op **FUNCTION** om te schakelen tussen de volgende functies:

**RPT** (herhaalde weergave)—**RDM** (willekeurige weergave)—**SCAN** (scanweergave)—**PAUSE** (pauze)—**COMP** (compressie en BMX)—**FF/REV** (zoekmethode)

- Druk op **BAND** om terug te keren naar het weergavedisplay.

### Opmerking

Als u niet binnen ongeveer 30 seconden een functiehandeling uitvoert, wordt automatisch teruggedeed naar het weergavedisplay. 

## Herhaalde weergave

Met herhaald afspelen kunt u hetzelfde fragment of dezelfde disc laten herhalen.

### 1 Druk op FUNCTION en selecteer RPT.

Druk op **FUNCTION** tot **RPT** op het display verschijnt.

### 2 Druk op ◀ of ▶ en selecteer het gewenste herhaalbereik.

U gaat dan naar de geselecteerde instelling.

- **RPT:DSC** – De spelende disc wordt herhaald
- **RPT:TRK** – Alleen het spelende fragment wordt herhaald



### Opmerking

Als u tijdens **TRK** een fragment zoekt of vooruit- of achteruitspoelt, wordt het bereik voor herhaalde weergave gewijzigd in **DSC**. 

## Fragmenten in willekeurige volgorde afspelen

Met de functie willekeurige weergave kunt u de fragmenten op de CD in willekeurige volgorde laten afspelen.

### 1 Druk op FUNCTION en selecteer RDM.

Druk op **FUNCTION** tot **RDM** op het display verschijnt.

### 2 Druk op ▲ om de willekeurige weergave in te schakelen.

**RDM:ON** zal op het display verschijnen. De fragmenten worden in willekeurige volgorde afgespeeld.

### 3 Druk op ▼ om de willekeurige weergave uit te schakelen.

**RDM:OFF** zal op het display verschijnen. De fragmenten worden in de normale volgorde afgespeeld. 

## Fragmenten op een CD scannen

Met de functie scanweergave hoort u de eerste 10 seconden van elk fragment op de CD.

### 1 Druk op FUNCTION en selecteer SCAN.

Druk op **FUNCTION** tot **SCAN** op het display verschijnt.



## Ingebouwde CD-speler

### 2 Druk op ▲ om de scanweergave in te schakelen.

**SCAN:ON** zal op het display verschijnen. De eerste 10 seconden van elk fragment worden afgespeeld.

### 3 Als u het gewenste fragment heeft gevonden, drukt u op ▼ om de scanweergave uit te schakelen.

**SCAN:OFF** zal op het display verschijnen. Het fragment wordt in zijn geheel afgespeeld.

- Als het display automatisch naar het weergavedisplay is teruggekeerd, moet u **SCAN** opnieuw selecteren door op **FUNCTION** te drukken.



#### Opmerking

Wanneer het scannen van de CD is voltooid, begint de normale weergave van de fragmenten opnieuw.

## Het afspelen van een CD onderbreken

Met de pauzefunctie kunt u het afspelen van de CD tijdelijk onderbreken.

### 1 Druk op FUNCTION en selecteer PAUSE.

Druk op **FUNCTION** tot **PAUSE** op het display verschijnt.

### 2 Druk op ▲ om de pauzefunctie in te schakelen.

**PAUSE:ON** zal op het display verschijnen. Het afspelen van het huidige fragment wordt onderbroken.

### 3 Druk op ▼ om de pauzefunctie uit te schakelen.

**PAUSE:OFF** zal op het display verschijnen. De CD speelt verder vanaf het punt waarop u de pauzefunctie had geactiveerd.



#### Opmerking

U kunt tevens pauze aan of uit zetten door op **PAUSE** te drukken.

## Compressie en BMX gebruiken

Met de functies COMP (compressie) en BMX kunt u de geluidskwaliteit van de speler aanpassen. Beide functies worden in twee stappen ingesteld. De COMP-functie zorgt voor een betere balans tussen de hardere en zachtere geluiden bij hoge volumes. BMX regelt de geluidswaarneemingen zodat het geluid voller klinkt. Probeer de effecten uit terwijl u luistert, en gebruik het effect dat het fragment of de CD waarnaar u luistert het beste weergeeft.

### 1 Druk op FUNCTION en selecteer COMP.

Druk op **FUNCTION** tot **COMP** op het display verschijnt.

### 2 Druk op ▲ of ▼ en selecteer de gewenste instelling.

Druk herhaaldelijk op ▲ of ▼ om te schakelen tussen de volgende instellingen:

**COMP OFF—COMP 1—COMP 2—**  
**COMP OFF—BMX 1—BMX 2**

## Een zoekmethode selecteren

U kunt bij de zoekmethode kiezen tussen vooruit- en achteruitspoelen en elk 10e fragment zoeken.

### 1 Druk op FUNCTION en selecteer FF/REV.

Druk op **FUNCTION** tot **FF/REV** op het display verschijnt.

- Als u eerder de zoekmethode **ROUGH** had ingesteld, zal **ROUGH** op het display verschijnen.

### 2 Druk op ◀ of ▶ om de gewenste zoekmethode te selecteren.

Druk op ◀ of ▶ tot de gewenste zoekmethode op het display verschijnt.

- FF/REV** – Vooruit- en achteruitspoelen
- ROUGH** – Elk 10e fragment zoeken

## Elk 10e fragment op de huidige disc zoeken

Als een disc meer dan 10 fragmenten bevat, kunt u op elk 10e fragment zoeken. Als een disc veel fragmenten bevat, kunt u zo sneller het fragment zoeken dat u wilt afspelen.

### 1 Selecteer de zoekmethode ROUGH.

Raadpleeg *Een zoekmethode selecteren* op de vorige bladzijde.

### 2 Houd ◀ of ▶ ingedrukt om elk 10e fragment op een disc te zoeken.

- Als een disc minder dan 10 fragmenten bevat, wordt het laatste fragment van de disc afgespeeld als u ▶ ingedrukt houdt. Als er minder dan 10 fragmenten overblijven nadat u elk 10e fragment heeft doorzocht, wordt het laatste fragment van de disc afgespeeld als u ▶ ingedrukt houdt.

- Als een disc minder dan 10 fragmenten bevat, wordt het eerste fragment van de disc afgespeeld als u ◀ ingedrukt houdt. Als er minder dan 10 fragmenten overblijven nadat u elk 10e fragment heeft doorzocht, wordt het eerste fragment van de disc afgespeeld als u ◀ ingedrukt houdt. □

## Funcities voor disctitels gebruiken

U kunt CD-titels invoeren en deze op het display laten weergeven. Als u een CD in de speler plaatst waarvoor u eerder een titel heeft ingevoerd, verschijnt de titel van de CD op het display.

### Disctitels invoeren

U kunt de invoerfunctie voor disctitels gebruiken om maximaal 48 CD-titels in het toestel op te slaan. Een titel kan maximaal 8 tekens lang zijn.

#### 1 Speel de CD af waarvoor u een titel wilt invoeren.

#### 2 Houd FUNCTION ingedrukt totdat TITLE IN op het display verschijnt.

- Als u een CD TEXT-disc afspeelt, kunt u TITLE IN niet inschakelen. Op een CD TEXT-disc is de disctitel namelijk al vastgelegd.

#### 3 Druk op ▲ of ▼ en selecteer de gewenste letter uit het alfabet.

Telkens als u op ▲ drukt, verschijnt er een letter van het alfabet in **A B C ... X Y Z**, cijfers en symbolen in **1 2 3 ... > [ ]** volgorde. Telkens als u op ▼ drukt, verschijnt er een letter in de omgekeerde volgorde, zoals **Z Y X ... C B A** volgorde.



#### 4 Druk op ▶ om de cursor naar de volgende tekenpositie te verplaatsen.

Als de gewenste letter op het display verschijnt, drukt u op ▶ om de cursor naar de volgende positie te verplaatsen. Selecteer daarna de volgende letter. Druk op ◀ om terug te gaan in het display.

#### 5 Verplaats de cursor naar de laatste tekenpositie door op ▶ te drukken nadat u de titel heeft ingevoerd.

Als u nogmaals op ▶ drukt, wordt de ingevoerde titel in het geheugen opgeslagen.

#### 6 Druk op BAND om terug te keren naar het weergavedisplay.



#### Opmerkingen

- De titels blijven in het geheugen, zelfs als de disc uit het toestel is verwijderd. Als de disc weer in het toestel wordt geplaatst, wordt de bijbehorende titel opgeroepen.
- Nadat er gegevens voor 48 discs in het geheugen zijn opgeslagen, zullen de gegevens van een nieuwe disc de gegevens van de oudste disc overschrijven.
- Als u een multi-CD-speler aansluit, kunt u disctitels voor maximaal 100 discs opslaan.

## Ingebouwde CD-speler

### Disctitels weergeven

U kunt de titel van elke disc waarvoor een disctitel is ingevoerd laten weergeven.

- **Druk op DISPLAY.**

Druk meerdere keren op **DISPLAY** om te schakelen tussen de volgende instellingen:

Weergavetijd—**DISC TTL** (disctitel)

Wanneer u **DISC TTL** kiest, zal de titel van de spelende disc op het display worden getoond.

- Als er geen titel is ingevoerd voor de spelende disc, zal **NO D-TTL** op het display verschijnen.

naar links schuiven zodat u de rest van de titel kunt zien.

- **Houd DISPLAY ingedrukt tot de titel naar links begint te schuiven.**

De rest van de titel zal op het display verschijnen.

### CD TEXT-functies gebruiken

Bij sommige discs is er tijdens de fabricage bepaalde informatie op de disc vastgelegd.

Deze discs kunnen informatie bevatten zoals de CD-titel, fragmenttitels, de naam van de artiest en de afspeeltijd. Zulke discs worden CD TEXT-discs genoemd. Alleen deze speciaal gecodeerde CD-TEXT-discs ondersteunen de onderstaande functies.

### Tekstinformatie op een CD-TEXT-disc weergeven

- **Druk op DISPLAY.**

Druk meerdere keren op **DISPLAY** om te schakelen tussen de volgende instellingen:

Weergavetijd—**DISC TTL** (disctitel)

—**ART NAME** (naam artiest disc)—**TRK TTL** (fragmenttitel)—**ART NAME** (naam artiest fragment)

- Als bepaalde gegevens niet op de CD TEXT-disc zijn vastgelegd, zal **NO XXXX** op het display verschijnen (bijv. **NO T-TTL**).

### Tekstinformatie over het display laten schuiven

Dit toestel kan alleen de eerste 8 letters van

**DISC TTL**, **ART NAME**, **TRK TTL** en

**ART NAME** weergeven. Als de vastgelegde informatie langer is dan 8 letters, kunt u de tekst

## MP3/WMA/WAV afspelen

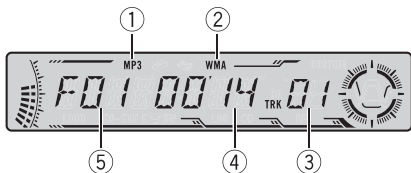

Dit zijn de basisstappen voor het afspelen van een MP3/WMA/WAV met uw ingebouwde CD-speler. Vanaf bladzijde 86 wordt de meer geavanceerde bediening van de MP3/WMA/WAV-speler uitgelegd.

### ① MP3-indicator

Deze geeft aan dat er een MP3-bestand wordt afgespeeld.

### ② WMA-indicator

Deze geeft aan dat er een WMA-bestand wordt afgespeeld.

### ③ Nummerindicator fragment

Deze geeft aan welk fragment (bestand) er op het moment wordt afgespeeld.

- Als fragmentnummer 100 tot 199 is geselecteerd, gaat ► links van de fragmentnummerindicator branden.
- Als fragmentnummer 200 of meer is geselecteerd, gaat ► links van de fragmentnummerindicator knipperen.

### ④ Weergavetijd-indicator

Deze geeft de verstreken tijd van het spelende fragment (bestand) aan.

### ⑤ Mapnummerindicator

Deze geeft aan welk mapnummer op het moment wordt afgespeeld.

## 1 Druk op OPEN om het voorpaneel te openen.

De CD-laadsleuf verschijnt.

- Nadat u de CD-ROM in het toestel heeft gedaan, moet u op **SOURCE** drukken om de ingebouwde CD-speler te kiezen.

## 2 Doe een CD-ROM in de CD-laadsleuf.

Het afspelen zal automatisch beginnen.

CD-laadsleuf

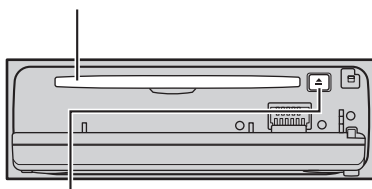

EJECT-toets

- U kunt de CD-ROM laten uitwerpen door op de **EJECT**-toets te drukken.
- Om storingen te voorkomen moet u ervoor zorgen dat de aansluitingen niet in contact komen met metalen objecten als het voorpaneel is geopend.

## 3 Sluit het voorpaneel.

## 4 Gebruik VOLUME om de geluidsterkte te regelen.

Draai aan deze knop om het volume te verhogen of te verlagen.

## 5 Druk op ▲ of ▼ en selecteer een map.

- U kunt geen map selecteren waarin geen MP3/WMA/WAV-bestand is opgeslagen.
- Houd **BAND** ingedrukt om terug te keren naar map 01 (ROOT). Als de map 01 (ROOT) geen bestanden bevat, begint het afspelen bij map 02.

## 6 Houd ◀ of ▶ ingedrukt om vooruit of achteruit te spoelen.

- Dit snel vooruit en achteruit gaan geldt alleen voor het bestand dat nu wordt afgespeeld. Deze handeling wordt geannuleerd als het vorige of volgende bestand wordt bereikt.

## MP3/WMA/WAV-speler

▪ Als u **ROUGH** selecteert, kunt u door ◀ of ▶ ingedrukt te houden elk 10e fragment in de huidige map zoeken. (Raadpleeg *Een zoekmethode selecteren* op bladzijde 88.)

### 7 Druk op ◀ of ▶ om naar het vorige of volgende fragment te gaan.

Als u op ▶ drukt, gaat u naar het begin van het volgende fragment. Als u één keer op ◀ drukt, gaat u naar het begin van het huidige fragment. Als u nogmaals op deze toets drukt, gaat u naar het vorige fragment.



#### Opmerkingen

- Als u discs met MP3/WMA/WAV-bestanden en audiogegevens (CD-DA) zoals CD-EXTRA en MIXED-MODE-CD's afspeelt, kunt u beide bestandstypen alleen afspelen door tussen MP3/WMA/WAV en CD-DA te schakelen door op **BAND** te drukken.
- Als u heeft overgeschakeld tussen het afspelen van MP3/WMA/WAV-bestanden en audiogegevens (CD-DA), begint het afspelen bij het eerste fragment op de disc.
- De ingebouwde CD-speler kan een MP3/WMA/WAV-bestand op een CD-ROM afspelen. (Raadpleeg bladzijde 110 voor bestanden die kunnen worden afgespeeld.)
- Plaats geen ander object dan een CD in de CD-laadsleuf.
- Er is soms enige vertraging tussen het starten van de CD en de weergave van het geluid. Tijdens het inlezen wordt **FRMTREAD** op het display weergegeven.
- Als u een disc niet volledig kunt plaatsen of als de disc niet begint te spelen nadat deze in de speler is geplaatst, controleer dan of het label van de disc aan de bovenkant zit. Druk op **EJECT** om de disc uit te werpen en controleer de disc op beschadigingen voordat u de disc opnieuw plaatst.
- Het afspelen verloopt in de volgorde van de bestandsnummers. Als mappen geen bestanden bevatten, worden ze overgeslagen. (Als de map 01 (ROOT) geen bestanden bevat, begint het afspelen bij map 02.)
- Als u bestanden afspeelt die als VBR-bestanden (variabele bitsnelheid) zijn opgenomen, wordt de weergavetijd niet juist weergegeven als u vooruit- of achteruitspoelen gebruikt.
- Als de disc in het toestel geen bestanden bevat die kunnen worden afgespeeld, wordt **NO AUDIO** weergegeven.
- Als de disc in het toestel WMA-bestanden bevat die met DRM (digital rights management, digitaal rechtenbeheer) zijn beveiligd, wordt **SKIPPED** weergegeven terwijl het beveiligde bestand wordt overgeslagen.
- Als alle bestanden op een disc met DRM zijn beveiligd, wordt **PROTECT** weergegeven.
- Bij vooruit- of achteruitspoelen hoort u geen geluid.
- Als er een foutmelding zoals **ERROR-11** wordt weergegeven, raadpleegt u *Uitleg van foutmeldingen voor de ingebouwde CD-speler* op bladzijde 109.
- Als er een MP3/WMA/WAV-CD in het toestel wordt gestoken, schuiven de mapnaam en bestandsnaam automatisch naar links. ▣

## Inleiding geavanceerde bediening van de ingebouwde CD-speler (MP3/WMA/WAV)



### ① Functiedisplay

Hierop is de status van de ingestelde functie af te lezen.

### ② RPT-indicator

Deze laat zien dat het weergavebereik is ingesteld op het huidige fragment (bestand).

### ● Druk op FUNCTION om de namen van de functies op het display weer te geven.

Druk herhaaldelijk op **FUNCTION** om te schakelen tussen de volgende functies:

**RPT** (herhaalde weergave)—**RDM** (willekeurige weergave)—**SCAN** (scanweergave)  
—**PAUSE** (pauze)—**COMP** (compressie en BMX)—**FF/REV** (zoekmethode)

- Druk op **BAND** om terug te keren naar het weergavedisplay.

### Opmerking

Als u niet binnen ongeveer 30 seconden een functiehandeling uitvoert, wordt automatisch teruggedraaid naar het weergavedisplay. 

## Herhaalde weergave

Voor het afspelen van MP3/WMA/WAV zijn er drie bereiken voor herhaalde weergave: **FLD** (herhaling map), **TRK** (herhaling fragment) en **DSC** (herhaling alle fragmenten).

### 1 Druk op FUNCTION en selecteer RPT.

Druk op **FUNCTION** tot **RPT** op het display verschijnt.

### 2 Druk op ◀ of ▶ en selecteer het gewenste herhaalbereik.

Druk op ◀ of ▶ tot het gewenste herhaalbereik op het display verschijnt.

- **FLD** – De huidige map wordt herhaald
- **TRK** – Alleen het spelende fragment wordt herhaald
- **DSC** – Alle fragmenten worden herhaald

### Opmerkingen

- Als u tijdens de herhaalde weergave een andere map kiest, wordt het bereik voor herhaalde weergave gewijzigd in **DSC**.
- Als u tijdens **TRK** een fragment zoekt of vooruit- of achteruitspoelt, wordt het bereik voor herhaalde weergave gewijzigd in **FLD**.
- Als **FLD** is geselecteerd, kunt u geen submap van die map afspelen. 

## Fragmenten in willekeurige volgorde afspelen

Met willekeurige weergave kunt u de fragmenten binnen de herhaalbereiken **FLD** en **DSC** in willekeurige volgorde laten afspelen.

### 1 Selecteer het herhaalbereik.

Raadpleeg *Herhaalde weergave* op deze bladzijde.

### 2 Druk op FUNCTION en selecteer RDM.

Druk op **FUNCTION** tot **RDM** op het display verschijnt.

## MP3/WMA/WAV-speler

### 3 Druk op ▲ om de willekeurige weergave in te schakelen.

**RDM:ON** zal op het display verschijnen. De fragmenten worden in willekeurige volgorde afgespeeld binnen het hiervoor geselecteerde bereik, **FLD** of **DSC**.

### 4 Druk op ▼ om de willekeurige weergave uit te schakelen.

**RDM:OFF** zal op het display verschijnen. De fragmenten worden in de normale volgorde afgespeeld.



#### Opmerking

Als u de willekeurige weergave inschakelt tijdens **FLD** en vervolgens terugkeert naar het weergavedisplay, zal **FRDM** op het display verschijnen.

## Mappen en fragmenten scannen

Als u **FLD** gebruikt, worden de eerste 10 seconden van elk fragment in de geselecteerde map afgespeeld. Als u **DSC** gebruikt, worden de eerste 10 seconden van het eerste fragment in elke map afgespeeld.

### 1 Selecteer het herhaalbereik.

Raadpleeg *Herhaalde weergave* op de vorige bladzijde.

### 2 Druk op FUNCTION en selecteer SCAN.

Druk op **FUNCTION** tot **SCAN** op het display verschijnt.

### 3 Druk op ▲ om de scanweergave in te schakelen.

**SCAN:ON** zal op het display verschijnen. De eerste 10 seconden van elk fragment in de huidige map (of van het eerste fragment in elke map) worden afgespeeld.

### 4 Als u het gewenste fragment (of de gewenste map) heeft gevonden, drukt u op ▼ om de scanweergave uit te schakelen.

**SCAN:OFF** zal op het display verschijnen. Het fragment (of de map) wordt in zijn geheel afgespeeld.

- Als het display automatisch naar het weergavedisplay is teruggekeerd, moet u **SCAN** opnieuw selecteren door op **FUNCTION** te drukken.



#### Opmerkingen

- Wanneer het scannen van fragmenten of mappen is voltooid, zal de normale weergave van de fragmenten opnieuw beginnen.
- Als u de scanweergave inschakelt tijdens **FLD** en vervolgens terugkeert naar het weergavedisplay, zal **FSCN** op het display verschijnen.

## Afspelen van MP3/WMA/WAV onderbreken

Met de pauze kunt u de weergave van de MP3/WMA/WAV tijdelijk onderbreken.

### 1 Druk op FUNCTION en selecteer PAUSE.

Druk op **FUNCTION** tot **PAUSE** op het display verschijnt.

### 2 Druk op ▲ om de pauzefunctie in te schakelen.

**PAUSE:ON** zal op het display verschijnen. Het afspelen van het huidige fragment wordt onderbroken.

### 3 Druk op ▼ om de pauzefunctie uit te schakelen.

**PAUSE:OFF** zal op het display verschijnen. De CD speelt verder vanaf het punt waarop u de pauzefunctie had geactiveerd.

**Opmerking**

U kunt tevens pauze aan of uit zetten door op **PAUSE** te drukken.

## Een zoekmethode selecteren

U kunt bij de zoekmethode kiezen tussen vooruit- en achtereitspoelen en elk 10e fragment zoeken.

### 1 Druk op FUNCTION en selecteer FF/REV.

Druk op **FUNCTION** tot **FF/REV** op het display verschijnt.

- Als u eerder de zoekmethode **ROUGH** had ingesteld, zal **ROUGH** op het display verschijnen.

### 2 Druk op ◀ of ▶ om de gewenste zoekmethode te selecteren.

Druk op ◀ of ▶ tot de gewenste zoekmethode op het display verschijnt.

- FF/REV** – Vooruit- en achtereitspoelen
- ROUGH** – Elk 10e fragment zoeken

## Elk 10e fragment in de huidige map zoeken

Als de huidige map meer dan 10 fragmenten bevat, kunt u op elk 10e fragment zoeken. Als een map veel fragmenten bevat, kunt u zo globaal zoeken naar het fragment dat u wilt afspelen.

### 1 Selecteer de zoekmethode ROUGH.

Raadpleeg *Een zoekmethode selecteren* op deze bladzijde.

### 2 Houd ◀ of ▶ ingedrukt om elk 10e fragment in de huidige map te zoeken.

- Als de huidige map minder dan 10 fragmenten bevat, gaat u door ▶ ingedrukt te houden

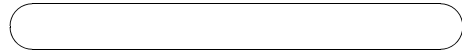

naar het laatste fragment van de map. Ook als er na het zoeken van elk 10e fragment minder dan 10 fragmenten zijn overgebleven, gaat u door ▶ ingedrukt te houden naar het laatste fragment van de map.

- Als de huidige map minder dan 10 fragmenten bevat, gaat u door ◀ ingedrukt te houden naar het eerste fragment van de map. Ook als er na het zoeken van elk 10e fragment minder dan 10 fragmenten zijn overgebleven, gaat u door ◀ ingedrukt te houden naar het eerste fragment van de map.

## Compressie en BMX gebruiken

Met de functies COMP (compressie) en BMX kunt u de geluidskwaliteit van de speler aanpassen. Beide functies worden in twee stappen ingesteld. De COMP-functie zorgt voor een betere balans tussen de hardere en zachtere geluiden bij hoge volumes. BMX regelt de geluidsweerkaatsingen zodat het geluid voller klinkt. Probeer de effecten uit terwijl u luistert, en gebruik het effect dat het fragment of de CD waarnaar u luistert het beste weergeeft.

### 1 Druk op FUNCTION en selecteer COMP.

Druk op **FUNCTION** tot **COMP** op het display verschijnt.

### 2 Druk op ▲ of ▼ en selecteer de gewenste instelling.

Druk herhaaldelijk op ▲ of ▼ om te schakelen tussen de volgende instellingen:

**COMP OFF—COMP 1—COMP 2—**  
**COMP OFF—BMX 1—BMX 2**



## MP3/WMA/WAV-speler

### Tekstinformatie op een MP3/WMA-CD weergeven

Tekstinformatie die op een MP3/WMA-CD is opgenomen, kan worden weergegeven.

#### ● Druk op DISPLAY.

Druk meerdere keren op **DISPLAY** om te schakelen tussen de volgende instellingen:

Weergavetijd—**FOLDER** (mapnaam)—**FILE**

(bestandsnaam)—**TRK TTL** (fragmenttitel)

—**ART NAME** (naam artiest)—**ALBM TTL** (al-

bumtitel)—**COMMENT** (opmerking)—Bitsnelheid

- Als u MP3-bestanden afspeelt die zijn opgenomen als VBR (variabele bitsnelheid), wordt de waarde van de bitsnelheid niet weergegeven, ook niet als u overschakelt naar bitsnelheid.

- Als u WMA-bestanden afspeelt die zijn opgenomen als VBR-bestanden, wordt de waarde van de gemiddelde bitsnelheid weergegeven.

- Als bepaalde gegevens niet op een MP3/WMA-disc zijn vastgelegd, zal **NO XXXX** op het display verschijnen (bijv. **NO NAME**).

- Afhankelijk van de versie van iTunes® die is gebruikt om MP3-bestanden op de disc vast te leggen, kan het voorkomen dat bepaalde gegevens niet goed worden weergegeven.

- iTunes® is een handelsmerk van Apple Computer, Inc., gedeponeerd in de V.S. en andere landen.

- Afhankelijk van de versie van de Windows Media Player die is gebruikt om WMA-bestanden te coderen, kan het voorkomen dat CD-titels en andere tekstinformatie niet goed worden weergegeven. □

### Tekstinformatie op een WAV-disc weergeven

U kunt tekstinformatie die op een WAV-disc is opgenomen weergeven.

#### ● Druk op DISPLAY.

Druk meerdere keren op **DISPLAY** om te schakelen tussen de volgende instellingen:

Weergavetijd—**FOLDER** (mapnaam)—**FILE** (bestandsnaam)—bemonsteringsfrequentie

- De bemonsteringsfrequentie kan mogelijk niet alle cijfers weergeven (bijvoorbeeld **22.0 KHZ** wordt weergegeven als de bemonsteringsfrequentie 22,05 kHz is). □

### Tekstinformatie over het display laten schuiven

Dit toestel kan alleen de eerste 8 letters van

**FOLDER**, **FILE**, **TRK TTL**, **ART NAME**,

**ALBM TTL** en **COMMENT** weergeven. Als de

vastgelegde informatie langer is dan 8 letters, kunt u de tekst naar links schuiven zodat u de rest van de tekstinformatie kunt zien.

#### ● Houd DISPLAY ingedrukt tot de tekstinformatie naar links begint te schuiven.

De rest van de tekstinformatie zal op het display verschijnen.

#### Opmerking

In tegenstelling tot het MP3- en WMA-bestandsformaat wordt er bij WAV-bestanden alleen de mapnaam en bestandsnaam weergegeven. □

## Een CD afspelen

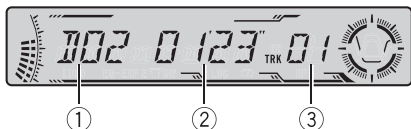

*U kunt via dit toestel een apart verkrijgbare multi-CD-speler bedienen.*

Dit zijn de basisstappen voor het afspelen van een CD met de multi-CD-speler. Vanaf de volgende bladzijde wordt de meer geavanceerde bediening voor het afspelen van CD's uitgelegd.

### ① Discnummerindicator

Deze geeft aan welke disc er op het moment wordt afgespeeld.

### ② Weergavetijd-indicator

Deze geeft de verstreken speeltijd van het spelende fragment aan.

### ③ Nummerindicator fragment

Deze geeft aan welk fragment er op het moment wordt afgespeeld.

## 1 Druk op SOURCE en selecteer de multi-CD-speler als signaalbron.

Druk op **SOURCE** tot de multi-CD-speler is geselecteerd als signaalbron.

## 2 Gebruik VOLUME om de geluidssterkte te regelen.

Draai aan deze knop om het volume te verhogen of te verlagen.

## 3 Kies de disc waarnaar u wilt luisteren met de toetsen 1-6.

Druk voor discs 1 t/m 6 op de corresponderende nummertoes.

Voor discs 7 t/m 12 houdt u de corresponderende toets ingedrukt, bijvoorbeeld **1** voor disc

7, tot het discnummer in het display verschijnt.

- U kunt ook de toetsen ▲/▼ gebruiken om de discs een voor een door te lopen.

## 4 Houd ◀ of ▶ ingedrukt om vooruit of achteruit te spoelen.

## 5 Druk op ◀ of ▶ om naar het vorige of volgende fragment te gaan.

Als u op ▶ drukt, gaat u naar het begin van het volgende fragment. Als u één keer op ◀ drukt, gaat u naar het begin van het huidige fragment. Als u nogmaals op deze toets drukt, gaat u naar het vorige fragment.



### Opmerkingen

- Wanneer de multi-CD-speler bezig is met de voorbereidingen, zal **READY** op het display verschijnen.
- Als er een foutmelding zoals **ERROR-11** wordt weergegeven, raadpleeg dan de handleiding van de multi-CD-speler.
- Als er geen discs in het magazijn van de multi-CD-speler zijn geplaatst, zal **NO DISC** op het display verschijnen.
- Als u een CD TEXT-disc op een met CD TEXT compatibele multi-CD-speler selecteert, beginnen de titels van de disc en de fragmenten automatisch naar links te schuiven. ▣

## Multi-CD-speler voor 50 discs

Alleen de functies die in deze handleiding zijn beschreven, worden ondersteund voor multi-CD-spelers voor 50 discs. ▣

## Multi-CD-speler

### Inleiding tot de geavanceerde bediening van de multi-CD-speler



#### ① Functiedisplay

Hierop is de status van de ingestelde functie af te lezen.

#### ② RPT-indicator

Deze geeft aan of de herhaalde weergave voor de huidige song is geselecteerd.

#### ● Druk op FUNCTION om de namen van de functies op het display weer te geven.

Druk herhaaldelijk op **FUNCTION** om te schakelen tussen de volgende functies:

**RPT** (herhaalde weergave)—**RDM** (willekeurige weergave)—**SCAN** (scan-weergave)—**ITS-P** (ITS weergave)—**PAUSE** (pauze)—**COMP** (compressie en DBE)

▪ Druk op **BAND** om terug te keren naar het weergavedisplay.

#### Opmerking

Als u niet binnen ongeveer 30 seconden een functiehandeling uitvoert, wordt automatisch teruggkeerend naar het weergavedisplay. 

### Herhaalde weergave

Er zijn drie bereiken voor herhaalde weergave voor de multi-CD-speler: **MCD** (herhaling multi-CD-speler), **TRK** (herhaling fragment) en **DSC** (herhaling disc).

#### 1 Druk op FUNCTION en selecteer RPT.

Druk op **FUNCTION** tot **RPT** op het display verschijnt.

#### 2 Druk op ◀ of ▶ en selecteer het gewenste herhaalbereik.

Druk op ◀ of ▶ tot het gewenste herhaalbereik op het display verschijnt.

- **MCD** – Alle discs in de multi-CD-speler worden herhaald
- **TRK** – Alleen het spelende fragment wordt herhaald
- **DSC** – De spelende disc wordt herhaald

#### Opmerkingen

- Als u tijdens de herhaalde weergave een andere disc selecteert, wordt het bereik voor herhaalde weergave gewijzigd in **MCD**.
- Als u tijdens **TRK** een fragment zoekt of vooruit- of achteruitspoelt, wordt het bereik voor herhaalde weergave gewijzigd in **DSC**. 

### Fragmenten in willekeurige volgorde afspelen

Met willekeurige weergave kunt u de fragmenten binnen de herhaalbereiken **MCD** en **DSC** in willekeurige volgorde laten afspelen.

#### 1 Selecteer het herhaalbereik.

Raadpleeg *Herhaalde weergave* op deze bladzijde.

#### 2 Druk op FUNCTION en selecteer RDM.

Druk op **FUNCTION** tot **RDM** op het display verschijnt.

### 3 Druk op ▲ om de willekeurige weergave in te schakelen.

**RDM:ON** zal op het display verschijnen. De fragmenten worden in willekeurige volgorde afgespeeld binnen het hiervoor geselecteerde bereik, **MCD** of **DSC**.

### 4 Druk op ▼ om de willekeurige weergave uit te schakelen.

**RDM:OFF** zal op het display verschijnen. De fragmenten worden in de normale volgorde afgespeeld.



#### Opmerking

Als u de willekeurige weergave inschakelt tijdens **DSC** en vervolgens terugkeert naar het weergave-display, zal **DRDM** op het display verschijnen.

## CD's en fragmenten scannen

Als u **DSC** gebruikt, worden de eerste 10 seconden van elk fragment op de geselecteerde disc afgespeeld. Als u **MCD** gebruikt, worden de eerste 10 seconden van het eerste fragment op elke disc afgespeeld.

### 1 Selecteer het herhaalbereik.

Raadpleeg *Herhaalde weergave* op de vorige bladzijde.

### 2 Druk op FUNCTION en selecteer SCAN.

Druk op **FUNCTION** tot **SCAN** op het display verschijnt.

### 3 Druk op ▲ om de scanweergave in te schakelen.

**SCAN:ON** zal op het display verschijnen. De eerste 10 seconden van elk fragment van de huidige disc (of van het eerste fragment van elke disc) worden afgespeeld.

### 4 Als u het gewenste fragment (of de gewenste disc) heeft gevonden, drukt u op ▼ om de scanweergave uit te schakelen.

**SCAN:OFF** zal op het display verschijnen. Het fragment (of de disc) wordt normaal afgespeeld.

- Als het display automatisch naar het weergave-display is teruggekeerd, moet u **SCAN** opnieuw selecteren door op **FUNCTION** te drukken.



#### Opmerkingen

- Wanneer het scannen van fragmenten of discs is voltooid, worden de fragmenten normaal afgespeeld.
- Als u de scanweergave inschakelt tijdens **DSC** en vervolgens terugkeert naar het weergave-display, zal **DSCN** op het display verschijnen.

## Het afspelen van een CD onderbreken

Met de pauzefunctie kunt u het afspelen van de CD tijdelijk onderbreken.

### 1 Druk op FUNCTION en selecteer PAUSE.

Druk op **FUNCTION** tot **PAUSE** op het display verschijnt.

### 2 Druk op ▲ om de pauzefunctie in te schakelen.

**PAUSE:ON** zal op het display verschijnen. Het afspelen van het huidige fragment wordt onderbroken.

### 3 Druk op ▼ om de pauzefunctie uit te schakelen.

**PAUSE:OFF** zal op het display verschijnen. De CD speelt verder vanaf het punt waarop u de pauzefunctie had geactiveerd.

## Multi-CD-speler



### Opmerking

U kunt tevens pauze aan of uit zetten door op **PAUSE** te drukken. 

## ITS-speellijsten gebruiken

Met ITS (instant track selection) kunt u een speellijst met uw favoriete fragmenten samenstellen van de discs die in het magazijn van de multi-CD-speler zijn geplaatst. Als u uw favoriete fragmenten aan de speellijst heeft toegevoegd, kunt u de ITS-weergave inschakelen om de geselecteerde fragmenten af te spelen.

### Een speellijst met ITS-programmering samenstellen

U kunt ITS gebruiken om maximaal 99 fragmenten per disc, tot 100 discs (met de discittels) in te voeren en af te spelen. (Bij multi-CDspelers die vóór de CDX-P1250 en CDX-P650 zijn verkocht, kunnen maximaal 24 fragmenten in de speellijst worden opgeslagen.)

#### 1 Speel een CD af die u wilt programmeren.

Druk op **▲** of **▼** en selecteer de CD.

#### 2 Druk op **FUNCTION** en houd de toets ingedrukt totdat **TITLE IN** op het display verschijnt. Druk daarna op **FUNCTION** en selecteer **ITS**.

Als **TITLE IN** wordt weergegeven, drukt u herhaaldelijk op **FUNCTION**. De volgende functies verschijnen in het display:

**TITLE IN** (invoer disclijst)—**ITS** (ITS-programmering)

#### 3 Selecteer het gewenste fragment door op **◀** of **▶** te drukken.

#### 4 Druk op **▲** om het huidige fragment in de speellijst op te slaan.

**ITS IN** wordt kort weergegeven en de huidige selectie wordt aan de speellijst toegevoegd. Op het display verschijnt daarna weer **ITS**.

#### 5 Druk op **BAND** om terug te keren naar het weergavedisplay.



### Opmerking

Nadat er gegevens voor 100 discs in het geheugen zijn opgeslagen, zullen de gegevens van een nieuwe disc de gegevens van de oudste disc overschrijven.

## De ITS-speellijst afspelen

Met de ITS-weergave kunt u de fragmenten die u in de ITS-speellijst heeft ingevoerd afspelen. Als u de ITS-weergave inschakelt, worden de fragmenten uit de ITS-lijst in de multi-CD-speler afgespeeld.

#### 1 Selecteer het herhaalbereik.

Raadpleeg *Herhaalde weergave* op bladzijde 91.

#### 2 Druk op **FUNCTION** en selecteer **ITS-P**.

Druk op **FUNCTION** tot **ITS-P** op het display verschijnt.

#### 3 Druk op **▲** om de ITS-weergave in te schakelen.

**ITS-P:ON** zal op het display verschijnen. Het afspelen begint met de fragmenten van de speellijst binnen het eerder geselecteerde bereik, **MCD** of **DSC**.

- Als er geen fragmenten in het huidige bereik voor ITS-weergave zijn geprogrammeerd, verschijnt **EMPTY** op het display.

#### 4 Druk op ▼ om de ITS-weergave uit te schakelen.

**ITS-P:OFF** zal op het display verschijnen. Het afspelen gaat verder in de normale volgorde vanaf het fragment dat nu wordt afgespeeld.

### Een fragment uit de ITS-speellijst verwijderen

U kunt een fragment uit de ITS-speellijst verwijderen als de ITS-weergave aan staat. Als de ITS-weergave al is ingeschakeld, kunt u doorgaan naar stap 2. Als de ITS-weergave nog niet is ingeschakeld, dient u op **FUNCTION** te drukken.

#### 1 Speel de CD af waarvan u een fragment uit de ITS-speellijst wilt verwijderen en schakel de ITS-weergave in.

Raadpleeg *De ITS-speellijst afspelen* op de vorige bladzijde.

#### 2 Druk op **FUNCTION** en houd de toets ingedrukt totdat **TITLE IN** op het display verschijnt. Druk daarna op **FUNCTION** en selecteer **ITS**.

Als **TITLE IN** wordt weergegeven, drukt u op **FUNCTION** totdat **ITS** op het display verschijnt.

#### 3 Selecteer het gewenste fragment door op ◀ of ▶ te drukken.

#### 4 Druk op ▼ om het fragment uit de ITS-speellijst te verwijderen.

Het huidige fragment wordt uit de ITS-speellijst verwijderd en het volgende fragment van de ITS-speellijst wordt afgespeeld.

- Als er geen fragmenten in uw speellijst binnen het huidige bereik vallen, wordt **EMPTY** weergegeven en wordt de disc normaal afgespeeld.

#### 5 Druk op **BAND** om terug te keren naar het weergavedisplay.

### Een CD uit de ITS-speellijst verwijderen

U kunt alle fragmenten van een CD uit de ITS-speellijst verwijderen als de ITS-weergave uit staat.

#### 1 Speel de CD af die u wilt verwijderen. Druk op ▲ of ▼ en selecteer de CD.

#### 2 Druk op **FUNCTION** en houd de toets ingedrukt totdat **TITLE IN** op het display verschijnt. Druk daarna op **FUNCTION** en selecteer **ITS**.

Als **TITLE IN** wordt weergegeven, drukt u op **FUNCTION** totdat **ITS** op het display verschijnt.

#### 3 Druk op ▼ om alle fragmenten van de huidige CD uit de ITS-speellijst te verwijderen.

Alle fragmenten van de spelende CD worden uit de speellijst verwijderd en **ITS CLR** wordt weergegeven.

#### 4 Druk op **BAND** om terug te keren naar het weergavedisplay. ◻

### Functies voor disc-titels gebruiken

U kunt CD-titels invoeren en laten weergeven. Daarna kunt u eenvoudig naar de disc zoeken die u wilt afspelen.

### Disc-titels invoeren

Gebruik de invoerfunctie voor disc-titels om maximaal 100 CD-titels (met ITS-speellijst) in de multi-CD-speler op te slaan. Een titel kan maximaal 8 tekens lang zijn.

## Multi-CD-speler

### 1 Speel de CD af waarvoor u een titel wilt invoeren.

Druk op ▲ of ▼ en selecteer de CD.

### 2 Houd FUNCTION ingedrukt totdat TITLE IN op het display verschijnt.

Als **TITLE IN** wordt weergegeven, drukt u herhaaldelijk op **FUNCTION**. De volgende functies verschijnen in het display:

**TITLE IN** (invoer disclijst)—**ITS** (ITS-programmering)

- Als u een CD TEXT-disc afspeelt op een met CD TEXT compatibele multi-CD-speler, kunt u **TITLE IN** niet inschakelen. Op een CD TEXT-disc is de disc titel namelijk al vastgelegd.

### 3 Druk op ▲ of ▼ en selecteer de gewenste letter uit het alfabet.

Telkens als u op ▲ drukt, verschijnt er een letter van het alfabet in **A B C ... X Y Z**, cijfers en symbolen in **1 2 3 ... > [ ]** volgorde. Telkens als u op ▼ drukt, verschijnt er een letter in de omgekeerde volgorde, zoals **Z Y X ... C B A** volgorde.



### 4 Druk op ► om de cursor naar de volgende tekenpositie te verplaatsen.

Als de gewenste letter op het display verschijnt, drukt u op ► om de cursor naar de volgende positie te verplaatsen. Selecteer daarna de volgende letter. Druk op ◀ om terug te gaan in het display.

### 5 Verplaats de cursor naar de laatste tekenpositie door op ► te drukken nadat u de titel heeft ingevoerd.

Als u nogmaals op ► drukt, wordt de ingevoerde titel in het geheugen opgeslagen.

### 6 Druk op BAND om terug te keren naar het weergavedisplay.

### Opmerkingen

- De titels blijven in het geheugen, zelfs als de disc uit het magazijn wordt verwijderd. Ze worden opgeroepen als de disc weer in het toestel wordt geplaatst.
- Nadat er gegevens voor 100 discs in het geheugen zijn opgeslagen, zullen de gegevens van een nieuwe disc de gegevens van de oudste disc overschrijven.

## Disctitels weergeven

U kunt de titel van elke disc waarvoor een disctitel is ingevoerd laten weergeven.

### ● Druk op DISPLAY.

Druk meerdere keren op **DISPLAY** om te schakelen tussen de volgende instellingen:

Weergavetijd—**DISC TTL** (disctitel)

Wanneer u **DISC TTL** kiest, zal de titel van de spelende disc op het display worden getoond.

- Als er geen titel is ingevoerd voor de spelende disc, zal **NO D-TTL** op het display verschijnen. ◻

## CD TEXT-functies gebruiken

*U kunt deze functies uitsluitend gebruiken met een voor CD TEXT geschikte multi-CD-speler.*

Bij sommige discs is er tijdens de fabricage bepaalde informatie op de disc vastgelegd.

Deze discs kunnen informatie bevatten zoals de CD-titel, fragmenttitels, de naam van de artiest en de afspeeltijd. Zulke discs worden CD TEXT-discs genoemd. Alleen deze speciaal gecodeerde CD-TEXT-discs ondersteunen de onderstaande functies.

## Tekstinformatie op een CD-TEXT-disc weergeven

### ● Druk op **DISPLAY**.

Druk meerdere keren op **DISPLAY** om te schakelen tussen de volgende instellingen:

Weergavetijd—**DISC TTL** (disc-titel)

—**ART NAME** (naam artiest disc)—**TRK TTL** (fragmenttitel)—**ART NAME** (naam artiest fragment)

■ Als bepaalde gegevens niet op de CD TEXT-disc zijn vastgelegd, zal **NO XXXX** op het display verschijnen (bijv. **NO T-TTL**).

## Tekstinformatie over het display laten schuiven

Dit toestel kan alleen de eerste 8 letters van **DISC TTL**, **ART NAME**, **TRK TTL** en

**ART NAME** weergeven. Als de vastgelegde informatie langer is dan 8 letters, kunt u de tekst naar links schuiven zodat u de rest van de titel kunt zien.

### ● Houd **DISPLAY** ingedrukt tot de titel naar links begint te schuiven.

De rest van de titel zal op het display verschijnen.

## Compressie en extra basversterking gebruiken

*U kunt deze functies uitsluitend gebruiken met een daarvoor geschikte multi-CD-speler.*

Met de functies **COMP** (compressie) en **DBE** (Dynamic Bass Emphasis) kunt u de geluidskwaliteit van de multi-CD-speler aanpassen. Beide functies worden in twee stappen ingesteld. De **COMP**-functie zorgt voor een betere balans tussen de hardere en zachtere geluiden bij hoge volumes. **DBE** regelt de niveaus van de lage tonen zodat het geluid voller klinkt.

Probeer de effecten uit terwijl u luistert, en gebruik het effect dat het fragment of de CD waarnaar u luistert het beste weergeeft.

### 1 Druk op **FUNCTION** en selecteer **COMP**.

Druk op **FUNCTION** tot **COMP** op het display verschijnt.

■ Als de multi-CD-speler niet geschikt is voor de **COMP/DBE**-functies, zal **NO COMP** op het display verschijnen wanneer u deze functie selecteert.

### 2 Druk op **▲** of **▼** en selecteer de gewenste instelling.

Druk herhaaldelijk op **▲** of **▼** om te schakelen tussen de volgende instellingen:

**COMP OFF—COMP 1—COMP 2—**

**COMP OFF—DBE 1—DBE 2**



# Audio-instellingen

## Inleiding tot de audio-instellingen

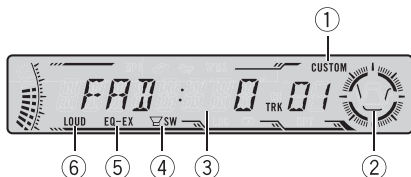

### ① CUSTOM-indicator

Deze laat zien of er op het moment een door de gebruiker aangepaste equalizercurve is geselecteerd.

### ② Equalizercurve

Deze geeft aan welke voorkeuze-instelling is ingesteld voor de equalizer.

### ③ Audiodisplay

Het audiodisplay toont de status van de audio-instellingen.

### ④ SW-indicator

Deze geeft aan of het uitgangssignaal van de subwoofer is ingeschakeld.

### ⑤ EQ-EX-indicator

Deze verschijnt in het display als de EQ-EX-functie kan worden geactiveerd.

### ⑥ LOUD-indicator

Deze verschijnt in het display als de loudness is ingeschakeld.

### ● Druk op AUDIO om de namen van de audiofuncties op het display te laten verschijnen.

Druk meerdere keren op **AUDIO** om te schakelen tussen de volgende audiofuncties:

**FAD** (instelling balans)—**EQ** (instelling equalizercurve)—**BASS** (instelling niveau lage en hoge tonen)—**LOUD** (loudness)—**SUB, W** (in-

stelling subwoofer aan/uit)/**NOFAD** (instelling non-fadinguitgangssignaal aan/uit)—**80: 0** (instelling subwoofer)/**NOFAD** (instelling non-fadingingangssignaal)—**HPF** (high-passfilter)—**SLA** (instelling signaalbronniveau)

■ Als de EQ-EX-functie is geselecteerd en alleen als EQ-EX aan staat en **CUSTOM** is geselecteerd als equalizercurve, kunt u overschakelen naar **BASS**.

■ Als de subwoofer-instelling op **P/O:FUL** is gezet, kunt u niet overschakelen naar **SUB, W**. (Raadpleeg bladzijde 105.)

■ U kunt **80: 0** alleen selecteren als het uitgangssignaal van de subwoofer bij **SUB, W** is ingeschakeld.

■ Alleen als de subwoofer-instelling op **P/O:FUL** is gezet, kunt u overschakelen naar de instelling non-fading uitgangssignaal aan/uit. (Raadpleeg bladzijde 105.)

■ U kunt de instelling non-fading uitgangssignaal alleen selecteren als het non-fading uitgangssignaal bij de instelling non-fading uitgangssignaal aan/uit is ingeschakeld.

■ Wanneer u de FM-tuner als signaalbron gebruikt, kunt u niet overschakelen naar **SLA**.

■ Druk op **BAND** om terug te keren naar het bij de signaalbron behorende display.



### Opmerking

Als u niet binnen ongeveer 30 seconden een functiehandeling uitvoert, wordt er automatisch teruggekeerd naar het bij de signaalbron behorende display. □

## Equalizercurven compenseren (EQ-EX)

De functie EQ-EX versterkt de effecten van de equalizercurven. Daarnaast kunt u de lage en hoge tonen voor iedere signaalbron aanpassen als de **CUSTOM**-curve is geselecteerd.

### ● Houd **SW** ingedrukt om **EQ-EX** in te schakelen.

**EQ-EX:ON** zal op het display verschijnen. EQ-EX staat nu aan.

- Houd **SW** ingedrukt om EQ-EX uit te schakelen.
- Als u de EQ-EX niet binnen ongeveer 8 seconden gebruikt, wordt de EQ-EX-functie automatisch geannuleerd.

## De balansinstelling gebruiken

U kunt een fader-/balansinstelling selecteren voor een optimale geluidsweergave voor alle plaatsen in het voertuig.

### 1 Druk op **AUDIO** en selecteer **FAD**.

Druk op **AUDIO** tot **FAD** op het display verschijnt.

- Als u de balansinstelling eerder heeft aangepast, verschijnt **BAL** in het display.

### 2 Druk op **▲** of **▼** om de balans tussen de luidsprekers voorin en achterin in te stellen.

Telkens als u **▲** of **▼** indrukt, wordt de balans tussen de luidsprekers voorin en achterin naar voren of naar achteren verplaatst.

**FAD:F15 – FAD:R15** wordt weergegeven als de balans van de luidsprekers voorin en achterin van voren naar achteren wordt verplaatst.

- **FAD: 0** is de aanbevolen instelling wanneer u slechts twee luidsprekers gebruikt.

### 3 Druk op **◀** of **▶** om de balans tussen de luidsprekers links en rechts in te stellen.

Als u op **◀** of **▶** drukt, wordt **BAL: 0** weergegeven. Telkens als u op **◀** of **▶** drukt, zal de balans tussen de linker- en rechterluidspreker naar links of naar rechts worden verplaatst.

**BAL:L9 – BAL:R9** wordt weergegeven als de balans tussen de linker- en rechterluidspreker van links naar rechts wordt verplaatst.

## De equalizer gebruiken

Met de equalizer kunt u de geluidsweergave aan de akoestische eigenschappen van het interieur van de auto aanpassen.

## Equalizercurven oproepen

Er zijn zes equalizercurven opgeslagen die u op ieder gewenst moment kunt oproepen. In onderstaande lijst ziet u de beschikbare equalizercurven:

Display	Equalizercurve
<b>SPR-BASS</b>	Superbas
<b>POWERFUL</b>	Power
<b>NATURAL</b>	Natuurlijk
<b>VOCAL</b>	Vocaal
<b>CUSTOM</b>	Aangepast
<b>EQ FLAT</b>	Vlak

- **CUSTOM** is een aangepaste equalizercurve die u zelf maakt.
- Voor iedere signaalbron kunt u een aparte **CUSTOM**-curve maken. (De ingebouwde CD-speler en een eventueel aanwezige multi-CD-speler zullen automatisch op dezelfde equalizercurve worden ingesteld.) Als u aanpassingen in de instellingen van de equalizercurve aanbrengt, worden die opgeslagen in **CUSTOM**.

## Audio-instellingen

- Als **EQ FLAT** is geselecteerd, wordt er geen aanvulling of correctie op het geluid toegepast. Door te schakelen tussen **EQ FLAT** en een van de andere equalizercurven kunt u het effect van de verschillende equalizercurven beluisteren.

### • Druk op EQ om de equalizer te selecteren.

Druk herhaaldelijk op **EQ** om tussen de volgende equalizer-instellingen te schakelen:

**SPR-BASS—POWERFUL—NATURAL—  
VOCAL—CUSTOM—EQ FLAT**

## De equalizercurven aanpassen

U kunt de momenteel geselecteerde equalizercurve naar wens aanpassen. De aangepaste instellingen van de equalizercurve worden opgeslagen in **CUSTOM**.

### 1 Druk op AUDIO en selecteer EQ.

Druk op **AUDIO** tot **EQ** op het display verschijnt.

### 2 Druk op ◀ of ▶ en selecteer de frequentieband van de equalizer die u wilt aanpassen.

Als u op ◀ of ▶ drukt, worden de frequentiebanden in onderstaande volgorde geselecteerd:

**EQ-L** (laag)—**EQ-M** (midden)—**EQ-H** (hoog)

### 3 Druk op ▲ of ▼ om het niveau van de frequentieband van de equalizer aan te passen.

Telkens als u op ▲ of ▼ drukt, verhoogt of verlaagt u het niveau van de geselecteerde frequentieband.

Als u het niveau verhoogt of verlaagt, verschijnen waarden tussen **+6** en **-6** op het display.

- U kunt vervolgens een andere frequentieband kiezen en het niveau daarvan aanpassen.



### Opmerking

Als u wijzigingen aanbrengt, wordt de **CUSTOM**-curve daaraan aangepast.

## Nauwkeurige afstelling van de equalizercurve

U kunt de middenfrequentie en de Q-factor (curvekenmerken) van iedere geselecteerde curve aanpassen (**EQ-L/EQ-M/EQ-H**).

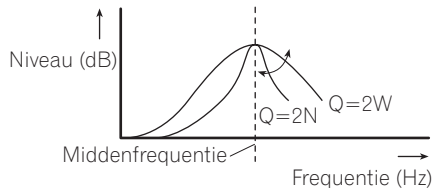

### 1 Druk op AUDIO en houd de toets ingedrukt totdat de frequentie en de Q-factor (bijv. F- 80:Q1W) op het display verschijnen.

### 2 Druk op AUDIO om de band te selecteren die u wilt instellen.

Laag—Midden—Hoog

### 3 Druk op ◀ of ▶ en selecteer de gewenste frequentie.

Druk op ◀ of ▶ totdat de gewenste frequentie op het display verschijnt.

Laag: **40—80—100—160** (Hz)

Midden: **200—500—1k—2k** (Hz)

Hoog: **3k—8k—10k—12k** (Hz)

### 4 Druk op ▲ of ▼ en selecteer de gewenste Q-factor.

Druk op ▲ of ▼ totdat de gewenste Q-factor op het display verschijnt.

**2N—1N—1W—2W**

**Opmerking**

Als u wijzigingen aanbrengt, wordt de **CUSTOM**-curve daaraan aangepast.

**Lage en hoge tonen aanpassen**

U kunt de instellingen voor de lage tonen en hoge tonen aanpassen.

- Als de EQ-EX-functie is geselecteerd, EQ-EX aan staat en **CUSTOM** is geselecteerd als equalizercurve, kunt u de lage en hoge tonen aanpassen.

**Niveau van de lage en hoge tonen aanpassen**

U kunt het niveau van de lage tonen en hoge tonen aanpassen.

**1 Druk op AUDIO en selecteer BASS.**

Druk op **AUDIO** tot **BASS** op het display verschijnt.

- Als het niveau van de hoge tonen eerder is ingesteld, verschijnt **Treble** op het display.

**2 Druk op ◀ of ▶ en selecteer lage of hoge tonen.**

Druk op ◀ en **BASS** zal op het display verschijnen. Druk op ▶ en **Treble** zal op het display verschijnen.

**3 Druk op ▲ of ▼ om het niveau aan te passen.**

Telkens als u op ▲ of ▼ drukt, verhoogt of verlaagt u het niveau van de hoge of lage tonen. Als u het niveau verhoogt of verlaagt, verschijnen waarden tussen **+6** en **-6** op het display.

**Frequentie van de lage tonen selecteren**

U kunt de frequentie van de lage tonen selecteren voor het afstellen van het niveau.

**1 Druk op AUDIO en houd de toets ingedrukt totdat de frequentie en de Q-factor (bijv. F- 80:Q1W) op het display verschijnen.****2 Druk op AUDIO en selecteer B.**

Druk op **AUDIO** tot **B** op het display verschijnt.

**3 Druk op ◀ of ▶ en selecteer de gewenste frequentie.**

Druk op ◀ of ▶ totdat de gewenste frequentie op het display verschijnt.

**40—63—100—160** (Hz)

**Frequentie van de hoge tonen selecteren**

U kunt de frequentie van de hoge tonen selecteren voor het afstellen van het niveau.

**1 Druk op AUDIO en houd de toets ingedrukt totdat de frequentie en de Q-factor (bijv. F- 80:Q1W) op het display verschijnen.****2 Druk op AUDIO en selecteer T.**

Druk op **AUDIO** tot **T** op het display verschijnt.

**3 Druk op ◀ of ▶ en selecteer de gewenste frequentie.**

Druk op ◀ of ▶ totdat de gewenste frequentie op het display verschijnt.

**2k—4k—6k—10k** (Hz)

## Audio-instellingen

### De loudness aanpassen

De loudness-functie compenseert een tekort aan hoge en lage tonen bij lage volumes.

#### 1 Druk op **AUDIO** en selecteer **LOUD**.

Druk op **AUDIO** tot **LOUD** op het display verschijnt.

#### 2 Druk op **▲** om de loudness-functie in te schakelen.

Het loudness-niveau (bijv. **LOUD:MID**) verschijnt op het display.

#### 3 Druk op **◀** of **▶** en selecteer het gewenste niveau.

Telkens als u op **◀** of **▶** drukt, wordt het niveau als volgt geselecteerd:

**LOW** (laag)—**MID** (midden)—**HI** (hoog)

#### 4 Druk op **▼** om de loudness-functie uit te schakelen.

**LOUD:OFF** zal op het display verschijnen. 

### De subwoofer-uitgang gebruiken

#### Een subwoofer in-/uitschakelen.

Dit toestel is voorzien van een subwoofer-uitgang. U kunt deze uitgang in- of uitschakelen.

#### 1 Druk op **AUDIO** en selecteer **SUB, W**.

Druk op **AUDIO** tot **SUB, W** op het display verschijnt.

- U kunt het instellingenmenu voor de subwoofer ook selecteren door op het toestel op **SW** te drukken.
- Als de instelling voor de subwoofer-regeling **P/O:FUL** is, kunt u **SUB, W** niet selecteren.

#### 2 Druk op **▲** om de subwoofer-uitgang in te schakelen.

**Sub W.:NOR** zal op het display verschijnen.

De subwoofer-uitgang is nu ingeschakeld.

- Als de fase van het uitgangssignaal van de subwoofer op achteruit is gezet, wordt

**Sub W.:REV** weergegeven.

- Als u de subwoofer-uitgang uit wilt schakelen, drukt u op **▼**.

#### 3 Druk op **◀** of **▶** en selecteer de fase-instelling voor de subwoofer-uitgang.

Druk op **◀** om de tegengestelde fase te selecteren en **Rev.** verschijnt op het display. Druk

op **▶** om de normale fase te selecteren en **Normal** verschijnt op het display.

### De subwoofer-instellingen aanpassen

Wanneer de subwoofer-uitgang is ingeschakeld, kunt u de drempelfrequentie en het uitgangsniveau van de subwoofer instellen.

#### 1 Druk op **AUDIO** en selecteer **80: 0**.

Druk op **AUDIO** tot **80: 0** op het display verschijnt.

- Als de subwoofer-uitgang is ingeschakeld, kunt u **80: 0** selecteren.
- Als de subwooferinstelling eerder is aangepast, wordt de frequentie van die vorige instelling weergegeven en niet **80**.
- U kunt het instellingenmenu voor de subwoofer ook selecteren door op het toestel op **SW** te drukken.

#### 2 Druk op **◀** of **▶** en selecteer de drempelfrequentie.

Telkens als u op **◀** of **▶** drukt, wordt de drempelfrequentie als volgt geselecteerd:

**50—80—125** (Hz)

Alleen frequenties beneden het geselecteerde bereik zullen door de subwoofer worden weergegeven.

### 3 Druk op ▲ of ▼ om het uitgangsniveau van de subwoofer in te stellen.

Telkens als u op ▲ of ▼ drukt, verhoogt of verlaagt u het uitgangsniveau van de subwoofer. Als u het niveau verhoogt of verlaagt, verschijnen waarden tussen **+6** en **-6** op het display. 

## Het non-fading uitgangssignaal gebruiken

Als het non-fading uitgangssignaal is ingeschakeld, wordt het audiosignaal niet door het low-pass filter (voor de subwoofer) van dit toestel gestuurd, maar wordt het via de RCA-uitgang uitgezonden.

### 1 Druk op AUDIO en selecteer non-fading uitgangssignaal aan/uit.

Druk op **AUDIO** tot **NOFAD:ON** op het display verschijnt.

- Alleen als de subwoofer-instelling op **P/O:FUL** is gezet, kunt u overschakelen naar de instelling non-fading uitgangssignaal aan/uit. (Raadpleeg bladzijde 105.)

### 2 Druk op ▲ om het non-fading uitgangssignaal in te schakelen.

**NOFAD:ON** zal op het display verschijnen. Het non-fading uitgangssignaal is nu ingeschakeld.

- Als u het non-fading uitgangssignaal uit wilt zetten, drukt u op ▼.

## Het niveau van het non-fading uitgangssignaal aanpassen

Als het non-fading uitgangssignaal is ingeschakeld, kunt u het niveau ervan aanpassen.

### 1 Druk op AUDIO en selecteer non-fading uitgangssignaal.

Druk op **AUDIO** tot **NOFAD: 0** op het display verschijnt.

### 2 Druk op ▲ of ▼ om het niveau van het non-fading uitgangssignaal aan te passen.

Telkens als u op ▲ of ▼ drukt, verhoogt of verlaagt u het niveau van het non-fading uitgangssignaal. Als u het niveau verhoogt of verlaagt, verschijnen waarden tussen **+6** en **-6** op het display. 

## Het high pass filter gebruiken

Als u wilt dat er geen lage tonen uit het frequentiebereik van de subwoofer via de luidsprekers voorin of achterin worden weergegeven, kunt u het HPF (high pass filter) aanzetten. Alleen de frequenties boven het geselecteerde bereik worden dan weergegeven via de luidsprekers voorin of achterin.

### 1 Druk op AUDIO en selecteer HPF.

Druk op **AUDIO** tot **HPF** op het display verschijnt.

### 2 Druk op ▲ om het high pass filter in te schakelen.

**HPF: 80** zal op het display verschijnen. Het high pass filter staat nu aan.

- Als het high-passfilter eerder al is aangepast, wordt de frequentie van die vorige instelling weergegeven en niet **HPF: 80**.

- Druk op ▼ om het high pass filter uit te schakelen.

### 3 Druk op ◀ of ▶ en selecteer de drempefrequentie.

Telkens als u op ◀ of ▶ drukt, wordt de drempefrequentie als volgt geselecteerd:

**50—80—125** (Hz)

## Audio-instellingen

Alleen de frequenties boven het geselecteerde bereik worden dan weergegeven via de luidsprekers voorin of achterin. 

- Extern toestel 1 en extern toestel 2 zullen automatisch op hetzelfde volumenniveau worden ingesteld. 

## Het niveau van de signaalbronnen aanpassen

Met SLA (Source Level Adjustment) kunt u het volumenniveau van de diverse signaalbronnen apart instellen, dit om te voorkomen dat het volume plotseling zou veranderen wanneer u naar een andere signaalbron overschakelt.

- De instellingen zijn gebaseerd op het volumenniveau van de FM-tuner, dat u niet kunt wijzigen.

**1 Vergelijk het volumenniveau van de FM-tuner met dat van de signaalbron die u wilt aanpassen.**

**2 Druk op AUDIO en selecteer SLA.**

Druk op **AUDIO** tot **SLA** op het display verschijnt.

**3 Druk op ▲ of ▼ om het volume van de signaalbron aan te passen.**

Telkens als u op ▲ of ▼ drukt, verhoogt of verlaagt u het volumenniveau van de signaalbron.

**SLA: +4 – SLA: -4** verschijnt op het display terwijl u het volume van de signaalbron verhoogt of verlaagt.



### Opmerkingen

- Aangezien het volume van de FM tuner het ijkpunt is, kunt u het volumenniveau van de FM tuner zelf niet aanpassen.
- Het volumenniveau van de MW/LW-tuner kan wel met SLA worden aangepast.
- De ingebouwde CD-speler en de multi-CD-speler zullen automatisch op hetzelfde volumenniveau worden ingesteld.

## De begininstellingen aanpassen



Met de begininstellingen kunt u verschillende systeeminstellingen aanpassen voor een optimale weergave.

### ① Functiedisplay

Hierop is de status van de ingestelde functie af te lezen.

### 1 Houd SOURCE ingedrukt tot het toestel uit gaat.

### 2 Houd FUNCTION ingedrukt tot de functienaam op het display verschijnt.

### 3 Druk op FUNCTION en selecteer een van de begininstellingen.

Druk meerdere keren op **FUNCTION** om te schakelen tussen de volgende instellingen: **FM** (FM afstemstap)—**A-PI** (automatische PI-zoekfunctie)—**WARN** (waarschuwingstoon)—**AUX** (extra ingangsaansluiting)—**R-SP** (achteruitgang en regeling subwoofer)  
Gebruik onderstaande instructies om de verschillende instellingen aan te passen.

- Druk op **BAND** om de begininstellingen te annuleren.
- U kunt de begininstellingen ook annuleren door **FUNCTION** ingedrukt te houden tot het apparaat uit gaat. 

## De FM-afstemstap instellen

Normaal gesproken wordt er een FM-afstemstap van 50 kHz gebruikt bij automatisch afstemmen. Als u de functie AF of TA heeft ingeschakeld, wordt de afstemstap automatisch 100 kHz. Het kan soms beter zijn de afstemstap op 50 kHz in te stellen als AF is ingeschakeld.

### 1 Druk op FUNCTION en selecteer FM.

Druk herhaaldelijk op **FUNCTION** tot **FM** op het display verschijnt.

### 2 Druk op ◀ of ▶ en selecteert de FM-afstemstap.

Als u op ◀ of ▶ drukt, wijzigt u de FM-afstemstap tussen 50 kHz en 100 kHz als AF of TA aan staat. De geselecteerde FM-afstemstap verschijnt op het display.



### Opmerking

Bij handmatig afstemmen blijft de afstemstap op 50 kHz staan. 

## De automatische PI-zoekfunctie in- of uitschakelen

Het toestel kan automatisch zoeken naar een andere zender met eenzelfde soort programma, ook bij het oproepen van voorkeuzezenders.

### 1 Druk op FUNCTION en selecteer A-PI.

Druk herhaaldelijk op **FUNCTION** tot **A-PI** op het display verschijnt.

### 2 Druk op ▲ of ▼ om A-PI in of uit te schakelen.

Door op ▲ of ▼ te drukken, zet u **A-PI** aan of uit. De huidige status wordt op het display weergegeven (bijv. **A-PI:ON**). 



## Begininstellingen

### De waarschuwingstoon in- of uitschakelen

Als het voorpaneel niet binnen vijf seconden na het uitschakelen van het contact van het hoofdtoestel wordt verwijderd, zal er een waarschuwingstoon klinken. U kunt deze waarschuwingstoon uitschakelen.

#### 1 Druk op FUNCTION en selecteer WARN.

Druk herhaaldelijk op **FUNCTION** tot **WARN** op het display verschijnt.

#### 2 Druk op ▲ of ▼ om WARN in of uit te schakelen.

Door op ▲ of ▼ te drukken, zet u **WARN** aan of uit. De huidige status wordt op het display weergegeven (bijv. **WARN:ON**). 

### De externe aansluiting in- of uitschakelen

U kunt met dit toestel externe apparaten gebruiken. Als er externe apparaten op dit toestel zijn aangesloten, moet u de externe aansluiting activeren.

#### 1 Druk op FUNCTION en selecteer AUX.

Druk herhaaldelijk op **FUNCTION** tot **AUX** op het display verschijnt.

#### 2 Druk op ▲ of ▼ om AUX in of uit te schakelen.

Door op ▲ of ▼ te drukken, zet u **AUX** aan of uit. De huidige status wordt op het display weergegeven (bijv. **AUX:ON**). 

### De achteruitgang en de subwoofer instellen

De achteruitgang van dit toestel (kabels voor de uitgang van de achterluidspreker) kan worden gebruikt voor het aansluiten van luidsprekers met het volle bereik (**R-SP: FUL**) of een subwoofer (**R-SP: S/W**). Als u de instelling van de achteruitgang op **R-SP: S/W** zet, kunt u de kabel van de achterluidspreker direct aansluiten op een subwoofer zonder een hulpversterker te gebruiken.

Standaard is dit toestel ingesteld voor het aansluiten van een luidspreker achterin met volledig bereik (**R-SP: FUL**). Als u een luidspreker met volledig bereik op de achteruitgang heeft aangesloten (als **R-SP: FUL** is geselecteerd), kunt u een subwoofer op de RCA-uitgang aansluiten. In dat geval kunt u selecteren of u de ingebouwde **P/O:S/W** van de subwoofer-regeling (low pass filter, fase) of de externe **P/O:FUL** wilt gebruiken.

#### 1 Druk op FUNCTION en selecteer R-SP.

Druk herhaaldelijk op **FUNCTION** tot **R-SP** op het display verschijnt.

#### 2 Druk op ▲ of ▼ om het uitgangssignaal van de achteruitgang in te stellen.

Als u op ▲ of ▼ drukt, kunt u kiezen uit **R-SP: FUL** (luidspreker met volledig bereik) en **R-SP: S/W** (subwoofer). Uw keuze wordt vervolgens op het display weergegeven.

- Als er geen subwoofer op de achteruitgang is aangesloten, selecteert u **R-SP: FUL**.
- Als er een subwoofer op de achteruitgang is aangesloten, selecteert u **R-SP: S/W**.
- Als u de achteruitgang op **R-SP: S/W** heeft gezet, kunt u de subwoofer-regeling niet aanpassen.

### 3 Druk op ◀ of ▶ om het uitgangssignaal voor de subwoofer of het non-fading uitgangssignaal in te schakelen.

Als u op ◀ of ▶ drukt, kunt u kiezen uit **P/O:S/W** en **P/O:FUL**. Uw keuze wordt vervolgens op het display weergegeven.



#### Opmerkingen

- Zelfs als u deze instelling wijzigt, is er geen uitgangssignaal als u het non-fading uitgangssignaal (zie *Het non-fading uitgangssignaal gebruiken* op bladzijde 102) of het uitgangssignaal van de subwoofer (zie *De subwoofer-uitgang gebruiken* op bladzijde 101) in het audiomenu niet heeft ingeschakeld.
- Als u de subwoofer-regeling aanpast, wordt het uitgangssignaal van de subwoofer en van het non-fading uitgangssignaal in het audiomenu teruggezet naar de fabrieksinstellingen. 

## Overige functies

### De verlichting van het display wijzigen

U kunt de kleur van de verlichting van het display wijzigen.

- **Druk op ILLUMINATION.**

**ILL:CHG** zal op het display verschijnen.

Iedere keer als u op **ILLUMINATION** drukt, wijzigt de kleur:

**RAINBOW**(regenboog)—**WHITE**(wit)  
—**SKYBLUE**(hemelsblauw)—**O-Blue**(zeeblauw)—**DEEPBLUE**(diepblauw)—**PINK**(roze)  
—**RED**(rood)—**AMBER**(amber)—**ORANGE**(oranje)—**GREEN**(groen)—**P-GREEN**(puur groen)

#### **Opmerking**

**RAINBOW** Een doorlopende cyclus instellen met alle kleuren.

### De verlichting van de knoppen wijzigen

U kunt de kleur van de verlichting van de knoppen wijzigen.

**1 Druk op ILLUMINATION en houd de toets ingedrukt totdat KEY:CHG op het display verschijnt.**

**2 Druk op ILLUMINATION om een verlichtingskleur voor de knoppen te kiezen.**

Iedere keer als u op **ILLUMINATION** drukt, wijzigt de kleur:

**WHITE**(wit)—**SKYBLUE**(hemelsblauw)  
—**O-Blue**(zeeblauw)—**DEEPBLUE**(diepblauw)  
—**PINK**(roze)—**RED**(rood)—**AMBER**(amber)  
—**ORANGE**(oranje)—**GREEN**(groen)  
—**P-GREEN**(puur groen)

#### **Opmerkingen**

- Als de verlichtingskleur van het display op **RAINBOW** is gezet, wordt tegelijkertijd de verlichting van de knoppen gewijzigd in **RAINBOW**. Als u de verlichting van de knoppen wilt wijzigen, zet u de displayverlichting op een willekeurige kleur behalve **RAINBOW** en gebruikt u de functie voor de verlichting van de knoppen om de gewenste kleur te kiezen.
- Het is niet mogelijk rechtstreeks over te schakelen van de kleurinstelling van het display naar de kleurinstelling van de knoppen. Druk eerst op **BAND** om naar het normale display terug te keren en probeer het opnieuw.

### De AUX-sigitaalbron gebruiken

Met een IP-BUS-RCA-adapter zoals de CD-RB20/CD-RB10 (apart verkrijgbaar) kunt u dit toestel aansluiten op externe apparatuur met een RCA-uitgang. Raadpleeg voor meer informatie de gebruikershandleiding van de IP-BUS-RCA-adapter.

### AUX als signaalbron selecteren

- **Druk op SOURCE en kies AUX als signaalbron.**

Druk op **SOURCE** tot **AUX** op het display verschijnt.

- Als de externe aansluiting niet is ingeschakeld, kan **AUX** niet worden geselecteerd. Raadpleeg *De externe aansluiting in- of uitschakelen* op bladzijde 105 voor meer informatie.

### De AUX-titel instellen

De naam die voor de **AUX** signaalbron op het display verschijnt, kan worden gewijzigd.

**1 Nadat u AUX als signaalbron heeft gekozen, houdt u FUNCTION ingedrukt tot TITLE IN op het display verschijnt.**

**2 Druk op ▲ of ▼ en selecteer de gewenste letter uit het alfabet.**

Telkens als u op ▲ drukt, verschijnt er een letter van het alfabet in **A B C ... X Y Z**, cijfers en symbolen in **1 2 3 ... > [ ]** volgorde. Telkens als u op ▼ drukt, verschijnt er een letter in de omgekeerde volgorde, zoals **Z Y X ... C B A** volgorde.



**3 Druk op ► om de cursor naar de volgende tekenpositie te verplaatsen.**

Als de gewenste letter op het display verschijnt, drukt u op ► om de cursor naar de volgende positie te verplaatsen. Selecteer daarna de volgende letter. Druk op ◀ om terug te gaan in het display.

**4 Verplaats de cursor naar de laatste tekenpositie door op ► te drukken nadat u de titel heeft ingevoerd.**

Als u nogmaals op ► drukt, wordt de ingevoerde titel in het geheugen opgeslagen.

**5 Druk op BAND om terug te keren naar het weergavedisplay. ◻**

## Aanvullende informatie

### Uitleg van foutmeldingen voor de ingebouwde CD-speler

Als u contact opneemt met uw leverancier of het dichtstbijzijnde Pioneer servicecentrum, zorg er dan voor dat u de foutmelding opschrijft.

Melding	Oorzaak	Maatregel
<b>ERROR-11, 12, 17, 30</b>	Vuile disc	Maak de disc schoon.
<b>ERROR-11, 12, 17, 30</b>	Bekraste disc	Vervang de disc.
<b>ERROR-15</b>	De geplaatste disc bevat geen gegevens	Vervang de disc.
<b>ERROR-10, 11, 12, 15, 17, 30, A0</b>	Elektrisch of mechanisch probleem	Zet het contact uit en dan weer aan, of schakel over naar een andere signaalbron en dan weer terug naar de CD-speler.
<b>ERROR-22, 23</b>	Het CD-formaat kan niet worden afgespeeld	Vervang de disc.
<b>ERROR-44</b>	Alle fragmenten worden overgeslagen	Vervang de disc.
<b>HEAT</b>	De CD-speler is oververhit	Zet de CD-speler uit tot deze afgekoeld is.



### Geluid uitschakelen

Het geluid van dit toestel wordt in de volgende gevallen automatisch uitgeschakeld:

- Er wordt gebeld met een mobiele telefoon die op dit toestel is aangesloten.
- Er is een navigatiesysteem met spraakbegeleiding van Pioneer op dit toestel aangesloten.

Het geluid wordt uitgeschakeld en **MUTE** verschijnt op het display. Het volume kan nog worden aangepast, maar alle andere instellingen niet. De bediening keert weer terug naar normaal als het telefoongesprek of de spraakbegeleiding is afgelopen.

### Zorg voor uw CD-speler

- Gebruik alleen CD's met onderstaande Compact Disc Digital Audio-logo's.



- Gebruik alleen normale, ronde CD's. Andere, niet-ronde CD's kunnen vast komen te zitten, of worden niet naar behoren afgespeeld.



- Controleer alle CD's op barsten, krassen of vervormingen voordat u ze afspeelt. CD's met barsten, krassen of vervormingen kunnen niet goed worden afgespeeld. Gebruik zulke discs daarom niet.
- Raak het opnameoppervlak (de kant waarop niets is gedrukt) niet aan wanneer u de disc vasthoudt.
- Bewaar discs in het bijbehorende doosje wanneer u ze niet gebruikt.
- Houd discs uit direct zonlicht en stel ze niet bloot aan hoge temperaturen.
- Plak geen labels op discs, schrijf er niet op en behandel het oppervlak niet met chemische middelen.

## Aanvullende informatie

- Om een CD te reinigen, veegt u de disc van het midden naar de buitenkant met een zachte doek schoon.



- Als het koud is en u de verwarming gebruikt, kan er vocht ontstaan op de onderdelen in de CD-speler. Condensvorming kan er de oorzaak van zijn dat de CD-speler niet goed functioneert. Als u denkt dat er sprake is van condensvorming, zet u de CD-speler ongeveer een uur uit zodat hij kan drogen. Gebruik een zachte doek om vocht van de disc te verwijderen.
- Schokken tijdens het rijden kunnen de CD laten overslaan. □

### CD-R/CD-RW-discs

- CD-R/CD-RW-discs kunnen alleen worden afgespeeld als ze gefinaliseerd zijn.
- Het kan voorkomen dat u bepaalde CD-R/CD-RW-discs niet kunt afspelen die op een audio CD-recorder of computer zijn opgenomen. Dit wordt veroorzaakt door bepaalde eigenschappen van de CD. Krassen of vuil op de disc, of vuil, condens en dergelijke op de lens van dit toestel kan hiervan ook de oorzaak zijn.
- Afhankelijk van de instellingen van de gebruikte toepassing, is afspelen van discs die op een computer zijn opgenomen soms niet mogelijk. Neem discs op in het juiste formaat. (Neem voor meer informatie contact op met de fabrikant van de toepassing.)
- Het kan gebeuren dat u geen CD-R/CD-RW-discs kunt afspelen omdat deze zijn blootgesteld aan direct zonlicht of hoge temperaturen, of vanwege de omstandighe-

den waaronder de discs in de auto zijn bewaard.

- Titels en andere tekstinformatie die zijn vastgelegd op een CD-R/CD-RW-disc worden mogelijk niet door dit toestel weergegeven (in het geval van audiogegevens (CD-DA)).
- Dit toestel is geschikt voor de functie voor het overslaan van fragmenten op CD-R/CD-RW-discs. De fragmenten waarop deze functie betrekking heeft, worden automatisch overgeslagen (in het geval van audiogegevens (CD-DA)).
- Als u een CD-RW-disc in dit toestel plaatst, zal het langer duren voordat het afspelen begint dan bij een conventionele CD of CD-R.
- Lees de voor CD-R/CD-RW-discs geldende voorzorgsmaatregelen voor u ze gaat gebruiken. □

### MP3, WMA en WAV-bestanden

- MP3 staat voor MPEG Audio Layer 3 en verwijst naar een standaard voor audiocompressietechnologie.
- WMA staat voor Windows Media™ Audio en verwijst naar een audiocompressietechnologie die door Microsoft Corporation is ontwikkeld. WMA-gegevens kunnen met de Windows Media Player versie 7 of hoger worden gecodeerd.
- Dit toestel speelt WMA-bestanden af die met de Windows Media Player versie 7, 7.1, 8 en 9 zijn gecodeerd.
- WAV staat voor waveform. Dit is een standaard audiobestandsformaat voor Windows®.
- Afhankelijk van de versie van de Windows Media Player die is gebruikt om WMA-bestanden te coderen, kan het voorkomen dat CD-titels en andere tekstinformatie niet goed worden weergegeven.

## Aanvullende informatie

- Er kan een kleine vertraging optreden bij het afspelen van WMA-bestanden die met afbeeldingsgegevens zijn gecodeerd.
- Met dit toestel kunnen MP3/WMA/WAV-bestanden op CD-ROM-, CD-R- en CD-RW-discs worden afgespeeld. Discopnamen die compatibel zijn met niveau 1 en niveau 2 van ISO9660 met het bestandssysteem Romeo and Joliet kunnen worden afgespeeld.
- Het is mogelijk om multi-sessiediscs af te spelen.
- MP3/WMA/WAV-bestanden zijn niet compatibel met packet write data transfer.
- Er kunnen maximaal 64 tekens, inclusief de extensie (.mp3 of .wma of .wav), voor een bestandsnaam vanaf het eerste teken worden weergegeven.
- Van een mapnaam kunnen maximaal 64 tekens worden weergegeven.
- Bij bestanden die met het bestandssysteem Romeo zijn opgenomen, worden alleen de eerste 64 tekens weergegeven.
- Als u disc met MP3/WMA/WAV-bestanden en audiogegevens (CD-DA) zoals CD-EXTRA en MIXED-MODE-CD's afspeelt, kunt u beide types worden afgespeeld door tussen MP3/WMA/WAV en CD-DA over te schakelen.
- De volgorde waarin de mappen voor weergave en andere handelingen worden geselecteerd, is gelijk aan de schrijfolgorde die door de schrijfwsoftware werd gebruikt. Daardoor kan de volgorde bij het afspelen afwijken van de verwachte afspelvolgorde. Er bestaat echter ook schrijfwsoftware waarmee u de afspelvolgorde zelf kunt instellen.
- Sommige audio-CD's bevatten fragmenten die zonder pauze in elkaar overlopen. Als deze discs worden omgezet in MP3/WMA/WAV-bestanden en op een CD-R/CD-RW/CD-ROM worden gebrand, worden de bestanden op deze speler met een korte pauze afgespeeld, ongeacht de lengte van

de pauze tussen de fragmenten op de originele audio-CD.

### **Belangrijk**

- Als u een MP3/WMA/WAV-bestand een naam geeft, moet u de bijbehorende extensie (.mp3, .wma of .wav) toevoegen.
- Dit toestel speelt bestanden met de extensie van de bestandsnaam (.mp3, .wma of .wav) af als een MP3/WMA/WAV-bestand. Om ruis en storingen te voorkomen kunt u deze extensies beter niet gebruiken voor andere bestanden dan MP3/WMA/WAV.

### **Aanvullende informatie over MP3**

- De bestanden zijn compatibel met ID3 Tag versie 1.0, 1.1, 2.2, 2.3 en 2.4 voor weergave van album (disc-titel), fragment (fragment-titel), artiest (artiest fragment) en opmerkingen. Versie 2.x van ID3 Tag krijgt de voorkeur als zowel versie 1.x en versie 2.x aanwezig zijn.
- De versterkingsfunctie werkt alleen als er MP3-bestanden met frequenties van 32, 44,1 en 48 kHz worden afgespeeld. (Bemonsteringsfrequenties van 16, 22,05, 24, 32, 44,1, 48 kHz kunnen worden afgespeeld.)
- Er is geen compatibiliteit met m3u-speellijsten.
- Er is geen compatibiliteit met de formaten MP3i (MP3 interactive) of mp3 PRO.
- De geluidskwaliteit van MP3-bestanden is doorgaans beter bij een hogere bitsnelheid. Dit toestel kan opnamen met een bitsnelheid van 8 kbps tot 320 kbps afspelen, maar voor een goede geluidskwaliteit raden wij u aan alleen discs te gebruiken die met een bitsnelheid van ten minste 128 kbps zijn opgenomen.

## Aanvullende informatie

### Aanvullende informatie over WMA

- WMA staat voor Windows Media™ Audio en verwijst naar een audiocompressietechnologie die door Microsoft Corporation is ontwikkeld. WMA-gegevens kunnen met de Windows Media Player versie 7 of hoger worden gecodeerd.
- Dit toestel kan alleen WMA-bestanden met een frequentie van 32, 44,1 en 48 kHz afspelen.
- De geluidskwaliteit van WMA-bestanden is doorgaans beter bij een hogere bitsnelheid. Dit toestel kan opnamen met een bitsnelheid van 48 kbps tot 320 kbps (CBR) of van 48 kbps tot 384 kbps (VBR) afspelen, maar voor een goede geluidskwaliteit raden wij u aan alleen discs met een hogere bitsnelheid te gebruiken.
- De volgende formaten worden door dit toestel niet ondersteund.
  - Windows Media Audio 9 Professional (5.1ch)
  - Windows Media Audio 9 Lossless
  - Windows Media Audio 9 Voice

### Aanvullende informatie over WAV

- Dit toestel speelt WAV-bestanden af die in het formaat Linear PCM (LPCM) of het formaat MS ADPCM zijn gecodeerd.
- U kunt alleen WAV-bestanden met de frequenties 16, 22,05, 24, 32, 44,1 en 48 kHz (LPCM) of 22,05 en 44,1 kHz (MS ADPCM) afspelen. De bemonsteringsfrequentie die op het display wordt getoond, kan zijn afgerond.
- De geluidskwaliteit van WAV-bestanden is doorgaans beter bij een hoger aantal kwantisatiebits. Dit toestel kan opnamen met 8 en 16 (LPCM) of 4 (MS ADPCM) kwantisatiebits afspelen, maar voor een goede geluidskwaliteit raden wij u aan alleen discs te gebruiken die met het hogere aantal kwantisatiebits zijn opgenomen.

### Over mappen en MP3/WMA/WAV-bestanden

- U ziet hieronder een overzicht van een CD-ROM met MP3/WMA/WAV-bestanden. De submappen worden als mappen in de geselecteerde map weergegeven.

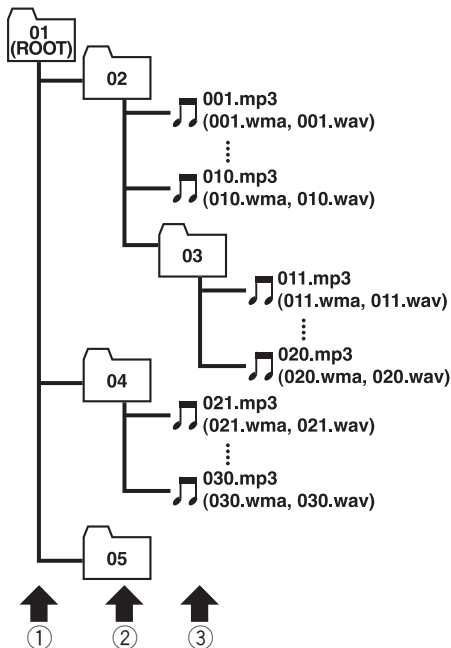

① **Eerste niveau**

② **Tweede niveau**

③ **Derde niveau**

#### **Opmerkingen**

- Dit toestel wijst mapnummers toe. Als gebruiker kunt u geen mapnummers toewijzen.
- U kunt geen mappen zonder MP3/WMA/WAV-bestanden openen. (Deze mappen worden overgeslagen zonder het mapnummer weer te geven.)



## Aanvullende informatie

- MP3/WMA/WAV-bestanden in maximaal 8 lagen mappen kunnen worden weergegeven. Er zit echter een vertraging in het begin van het afspelen van discs met talloze lagen. Daarom raden wij u aan geen discs met meer dan 2 lagen te maken.
- U kunt maximaal 99 mappen op een disc afspelen. ▣

## Begrippen

### Aantal quantisatiebits

De geluidskwaliteit van WAV-bestanden is doorgaans beter bij een hoger aantal quantisatiebits. Dit toestel kan opnamen met 8 en 16 (LPCM) of 4 (MS ADPCM) quantisatiebits afspelen, maar voor een goede geluidskwaliteit raden wij u aan alleen discs te gebruiken die met het hogere aantal quantisatiebits zijn opgenomen.

### Bitsnelheid

De bitsnelheid staat voor het datavolume per seconde, oftewel het aantal bits per seconde (bps). Hoe hoger de bitsnelheid, hoe meer informatie er beschikbaar is voor het reproduceren van het geluid. Voor iedere codeermethode (zoals MP3) geldt: hoe hoger de bitsnelheid, hoe beter het geluid.

### ID3 Tag

Dit is een methode voor het opslaan van informatie behorend bij MP3-bestanden. Deze informatie kan bestaan uit de fragmenttitel, de naam van de artiest, de albumtitel, het muziekgenre, het productiejaar, opmerkingen en andere gegevens. De inhoud kan met ID3 Tag-software worden aangepast. Hoewel de tags beperkt zijn in het aantal tekens, kan de informatie worden bekeken als het fragment wordt afgespeeld.

### ISO9660-formaat

Dit is de internationale standaard voor de indeling van mappen en bestanden op een CD-ROM. Er bestaan twee niveaus voor het ISO9660-formaat.

#### Niveau 1:

De bestandsnaam is in het 8.3-formaat (de naam bestaat uit maximaal 8 tekens, inclusief hoofdletters, cijfers en het teken "\_", met een bestandsextensie van drie tekens).

#### Niveau 2:

De bestandsnaam kan uit maximaal 31 tekens bestaan (inclusief het scheidingsteken "." en de bestandsextensie). Elke map bevat minder dan 8 hiërarchieën.

#### Uitgebreide formaten

Joliet:

Bestandsnamen kunnen maximaal 64 tekens bevatten.

Romeo:

Bestandsnamen kunnen maximaal 128 tekens bevatten.

### Lineaire PCM (LPCM)/Pulsodemodulatie

Dit staat voor lineaire pulscodemodulatie, het signaalopnamesysteem dat voor muziek-CD's en DVD's wordt gebruikt.

### m3u

Speellijsten die met de software "WINAMP" zijn gemaakt, hebben deze bestandsextensie (.m3u).

### MP3

MP3 staat voor MPEG Audio Layer 3. MP3 is een audiocompressiestandaard die is ingesteld door een werkgroep (MPEG) van de ISO (International Standards Organization). MP3 kan audiogegevens comprimeren tot ongeveer een tiende van het niveau van een normale disc.

### MS ADPCM

Dit staat voor Microsoft adaptieve differentiële pulscodemodulatie, het signaalopnamesysteem dat voor de multimediasoftware van Microsoft Corporation wordt gebruikt.

## Aanvullende informatie

### Multi-sessie

Multi-sessie is een opnamemethode waarbij gegevens op een later tijdstip aan een disc kunnen worden toegevoegd. Als u gegevens op een CD-ROM, CD-R of CD-RW, etc. opneemt, worden alle gegevens van begin tot eind als één enkele eenheid of sessie beschouwd. Multi-sessie is een methode waarbij 2 of meer sessies op een disc worden opgenomen.

### Packet write

Dit is een algemene term voor een methode om CD-R-discs etc. te branden, en is vergelijkbaar met het schrijven van bestanden naar een diskette of een harde schijf.

### VBR

VBR staat voor variabele bitsnelheid (variable bit rate). Meestal wordt CBR (constant bit rate; constante bitsnelheid) gebruikt. Maar door de bitsnelheid aan de audiocompressie aan te passen, kunt u geluidskwaliteit met compressieprioriteit verkrijgen.

### WAV

WAV staat voor waveform. Dit is een standaard audiobestandsformaat voor Windows®.

### WMA

WMA staat voor Windows Media™ Audio en verwijst naar een audiocompressietechnologie die door Microsoft Corporation is ontwikkeld. WMA-gegevens kunnen met de Windows Media Player versie 7 of hoger worden gecoörded.

Windows Media en het Windows-logo zijn handelsmerken of gedeponeerde handelsmerken van Microsoft Corporation in de Verenigde Staten en/of andere landen. □

## Technische gegevens

### Algemeen

Spanningsbron .....	14,4 V gelijkstroom (10,8 – 15,1 V toelaatbaar)
Aarding .....	Negatief
Max. stroomverbruik .....	10,0 A
Afmetingen (B × H × D):	
DIN	
Chassis .....	178 × 50 × 157 mm
Voorpaneel .....	188 × 58 × 20 mm
D	
Chassis .....	178 × 50 × 162 mm
Voorpaneel .....	170 × 46 × 15 mm
Gewicht .....	1,4 kg

### Audio

Maximaal uitgangsvermogen	50 W × 4
.....	50 W × 2/4 Ω + 70 W × 1/2 Ω (voor de subwoofer)
Continuïteit .....	27 W × 4 (DIN 45324, +B = 14,4 V)
Belastingimpedantie .....	4 – 8 Ω × 4 4 – 8 Ω × 2 + 2 Ω × 1
Preout maximaal uitgangsniveau/uitgangsimpedantie	2,2 V/1 kΩ
Equalizer (3-bands parametrische equalizer):	
Laag	
Frequentie .....	40/80/100/160 Hz
Q-factor .....	0,35/0,59/0,95/1,15 (+6 dB wanneer versterkt)
Gain .....	±12 dB
Midden	
Frequentie .....	200/500/1k/2k Hz
Q-factor .....	0,35/0,59/0,95/1,15 (+6 dB wanneer versterkt)
Gain .....	±12 dB
Hoog	
Frequentie .....	3,15k/8k/10k/12,5k Hz
Q-factor .....	0,35/0,59/0,95/1,15 (+6 dB wanneer versterkt)
Gain .....	±12 dB
Loudness-contour:	
Laag .....	+3,5 dB (100 Hz), +3 dB (10 kHz)
Midden .....	+10 dB (100 Hz), +6,5 dB (10 kHz)
Hoog .....	+11 dB (100 Hz), +11 dB (10 kHz) (volume: –30 dB)

### Toonregeling:

Lage tonen	
Frequentie .....	40/63/100/160 Hz
Gain .....	±12 dB
Hoge tonen	
Frequentie .....	2,5k/4k/6,3k/10k Hz
Gain .....	±12 dB

### HPF:

Frequentie .....	50/80/125 Hz
Afval .....	–12 dB/oct

### Subwoofer:

Frequentie .....	50/80/125 Hz
Afval .....	–18 dB/oct
Gain .....	±12 dB
Fase .....	Normaal/tegengesteld

### CD-speler

Systeem .....	Compact Disc Audio
Bruikbare discs .....	Compact Discs
Signaalformaat:	
Bemonsteringsfrequentie	44,1 kHz
Aantal kwantisatiebits	16; lineair
Frequentiekenmerken	5 – 20 000 Hz (±1 dB)
Signaal-tot-ruisverhouding	94 dB (1 kHz) (IEC-A netwerk)
Dynamisch bereik .....	92 dB (1 kHz)
Aantal kanalen .....	2 (stereo)
MP3-decoderingsformaat ...	MPEG-1 & 2 Audio Layer 3
WMA-decoderingsformaat	Ver. 7, 8 & 9
WAV-signaalformaat .....	Lineaire PCM & MS ADPCM

### FM-tuner

Frequentiebereik .....	87,5 – 108,0 MHz
Bruikbare gevoeligheid .....	8 dBf (0,7 μV/75 Ω mono, S/N: 30 dB)
Gevoeligheid bij 50 dB demping	10 dBf (0,9 μV/75 Ω mono)
Signaal-tot-ruisverhouding	75 dB (IEC-A netwerk)
Vervorming .....	0,3 % (bij 65 dBf, 1 kHz, stereo) 0,1 % (bij 65 dBf, 1 kHz, mono)
Frequentierespons .....	30 – 15 000 Hz (±3 dB)
Stereoscheiding .....	45 dB (bij 65 dBf, 1 kHz)
Selectiviteit .....	80 dB (±200 kHz)

## Aanvullende informatie

### MW-tuner

Frequentiebereik ..... 531 – 1 602 kHz (9 kHz)

Bruikbare gevoeligheid ..... 18  $\mu$ V (S/N: 20 dB)

Signaal-tot-ruisverhouding  
..... 65 dB (IEC-A netwerk)

### LW-tuner

Frequentiebereik ..... 153 – 281 kHz

Bruikbare gevoeligheid ..... 30  $\mu$ V (S/N: 20 dB)

Signaal-tot-ruisverhouding  
..... 65 dB (IEC-A netwerk)



### Opmerking

Technische gegevens en ontwerp kunnen ter productverbetering zonder voorafgaande kennisgeving worden gewijzigd.

*Благодарим Вас за покупку этого изделия компании Pioneer.*

Прочтите, пожалуйста, полностью эту инструкцию по эксплуатации, чтобы узнать, как правильно пользоваться Вашей моделью проигрывателя. *После прочтения инструкций храните это руководство в надежном месте для просмотра в будущем.*

## **01** Перед началом эксплуатации

- Сведения об этом устройстве **121**
- Сведения об этом руководстве **122**
- О цветах подсветки **122**
- В случае возникновения неполадок **122**
- Функции **122**
- О формате MP3 **123**
- О формате WMA **123**
- Посетите наш сайт **123**
- Использование и уход за пультом дистанционного управления **124**
  - Установка батареи **124**
  - Использование пульта дистанционного управления **124**
- Защита Вашего устройства от кражи **125**
  - Снятие передней панели **125**
  - Установка передней панели **125**

## **02** Описание элементов устройства

- Основное устройство **126**
- Пульт дистанционного управления **127**

## **03** Включение и выключение питания

- Включение устройства **128**
- Выбор источника сигнала **128**
- Выключение устройства **128**

## **04** Тюнер

- Прослушивание радиоприемника **129**
- Знакомство с расширенными функциями тюнера **130**
- Запоминание и повторный вызов радиочастот **130**
- Настройка на мощные сигналы **130**
- Запоминание частот самых мощных трансляций **131**

## **05** RDS

- Знакомство с работой RDS **132**
- Переключение режима RDS дисплея **132**
- Выбор альтернативных частот **133**

- Использование поиска PI **133**
- Использование автоматического поиска PI для предварительно настроенных станций **133**
- Ограничение станций региональным программированием **133**

Прием дорожных сводок **134**

Использование прерывания для передачи новостей **135**

Прием радиопередач экстренного сигнала PTY **135**

Список PTY **135**

## **06** Встроенный проигрыватель компакт-дисков

- Воспроизведение компакт-диска **137**
- Знакомство с расширенными функциями встроенного проигрывателя компакт-дисков **138**
- Повторное воспроизведение **138**
- Воспроизведение дорожек в произвольной последовательности **139**
- Сканирование дорожек компакт-диска **139**
- Пауза при воспроизведении компакт-диска **140**
- Использование компрессии и BMX **140**
- Выбор способа поиска **140**
- Поиск каждой 10-й дорожки на текущем диске **141**
- Использование функций названия диска **141**
  - Ввод названий дисков **141**
  - Просмотр названий дисков **142**
- Использование функций CD-текст **142**
  - Просмотр текстовой информации дисков CD-текст **142**
  - Прокрутка текстовой информации на дисплее **142**

## 07 Проигрыватель компакт-дисков формата MP3/WMA/WAV

Воспроизведение файлов MP3/WMA/WAV **143**

Знакомство с расширенными функциями встроенного проигрывателя компакт-дисков (MP3/WMA/WAV) **145**

Повторное воспроизведение **145**

Воспроизведение дорожек в произвольной последовательности **146**

Сканирование папок и дорожек **146**

Пауза при воспроизведении файлов MP3/WMA/WAV **147**

Выбор способа поиска **147**

Поиск каждой 10-й дорожки в текущей папке **147**

Использование компрессии и BMX **148**

Отображение текстовой информации диска формата MP3/WMA **148**

Отображение текстовой информации диска формата WAV **149**

Прокрутка текстовой информации на дисплее **149**

## 08 Проигрыватель-автомат компакт-дисков

Воспроизведение компакт-диска **150**

50-дисковый проигрыватель-автомат компакт-дисков **150**

Знакомство с расширенными функциями проигрывателя-автомата компакт-дисков **151**

Повторное воспроизведение **151**

Воспроизведение дорожек в произвольной последовательности **152**

Сканирование компакт-дисков и дорожек **152**

Пауза при воспроизведении компакт-диска **153**

Использование списка воспроизведения с функцией ITS **153**

- Создание списка воспроизведения с программированием функции ITS **153**

- Воспроизведение из списка воспроизведения с функцией ITS **154**

- Удаление дорожки из списка воспроизведения с функцией ITS **154**

- Удаление диска из списка воспроизведения с функцией ITS **155**

Использование функций названия диска **155**

- Ввод названий дисков **156**

- Просмотр названий дисков **156**

Использование функций CD-текст **157**

- Просмотр текстовой информации дисков CD-текст **157**

- Прокрутка текстовой информации на дисплее **157**

Использование сжатия и усиления басов **157**

## 09 Регулировки аудиопараметров

Знакомство с регулировками аудиопараметров **159**

Компенсация кривых эквалайзера (EQ-EX) **160**

Использование регулировки баланса **160**

Использование эквалайзера **160**

- Вызов кривых эквалайзера из памяти **161**

- Регулировка кривых эквалайзера **161**

- Точная регулировка кривой эквалайзера **162**

Регулировка нижних и верхних звуковых частот **162**

- Регулировка нижних и верхних звуковых частот **162**
- Выбор нижней звуковой частоты **162**
- Выбор верхней звуковой частоты **163**

## Регулировка тонкомпенсации **163**

### Использование выхода канала сабвуфера **163**

- Включение и выключение сабвуфера **163**
- Изменение настройки сабвуфера **164**

### Использование выходного сигнала без затухания **164**

- Регулировка уровня выхода без затухания **165**

### Использование фильтра верхних частот **165**

### Регулировка уровней входных сигналов **165**

## **10** Начальные настройки

### Изменение начальных настроек **167**

### Установка шага настройки в FM-диапазоне **167**

### Включение автоматического поиска PI **167**

### Включение предупреждающего сигнала **168**

### Включение вспомогательной настройки **168**

### Установка параметров выхода заднего канала и усилителя сабвуфера **168**

## **11** Другие функции

### Переключение подсветки дисплея **170**

### Переключение подсветки кнопок **170**

### Использование вспомогательного источника (AUX) **170**

- Выбор AUX в качестве источника сигнала **171**

- Ввод названия вспомогательного источника (AUX) **171**

## ● **Дополнительная информация**

Описание сообщений об ошибках встроенного проигрывателя компакт-дисков **172**

Приглушение звука **172**

Уход за проигрывателем компакт-дисков **172**

Диски CD-R/CD-RW **173**

Файлы MP3, WMA и WAV **174**

- Дополнительная информация о формате MP3 **175**
- Дополнительная информация о формате WMA **175**
- Дополнительная информация о формате WAV **176**

Информация о папках и файлах MP3/WMA/WAV **176**

Термины **178**

Характеристики **180**



## Перед началом эксплуатации



Если вы желаете утилизировать данное изделие, не выбрасывайте его вместе с обычным бытовым мусором. Существует отдельная система сбора использованных электронных изделий в соответствии с законодательством, которая предполагает соответствующее обращение, возврат и переработку.

Частные клиенты-в 25 странах-членах ЕС, в Швейцарии и Норвегии могут бесплатно возвращать использованные электронные изделия в соответствующие пункты сбора или дилеру (при покупке сходного нового изделия).

В странах, не перечисленных выше, для получения информации о правильных способах утилизации обращайтесь в соответствующие учреждения. Поступая таким образом, вы можете быть уверены в том, что утилизируемый продукт будет соответствующим образом обработан, передан в соответствующий пункт и переработан без возможных негативных последствий для окружающей среды и здоровья людей. 

## Сведения об этом устройстве

Частоты тюнера в этом устройстве распределены для использования в Западной Европе, Азии, на Ближнем Востоке, в Африке и Океании. При использовании в других регионах качество приема может быть плохим. Функция RDS (радиовещательная система передачи данных) доступна только в регионах, в

которых имеются FM-радиостанции, передающие сигналы RDS.

### Примечание:

В соответствии со статьей 5 закона Российской Федерации "О защите прав потребителей" и постановлением правительства Российской Федерации № 720 от 16.06.97 компания Pioneer Europe NV оговаривает следующий срок службы изделий, официально поставляемых на российский рынок.

Автомобильная электроника: 6 лет  
Другие изделия (головные телефоны, микрофоны, и т.п.): 5 лет

### ВНИМАНИЕ

- Не допускайте попадания жидкости на данное устройство. Это может повлечь поражение электрическим током. Кроме того, попадание жидкости может повлечь повреждение этого устройства, появление дыма и перегрев.
- Это изделие оснащено лазерным диодом класса выше 1. В целях обеспечения полной безопасности не снимайте какие-либо крышки и не пытайтесь проникнуть внутрь изделия. Обслуживание должен производить квалифицированный персонал.

С нижней стороны этого устройства приклеена этикетка **CLASS 1 LASER PRODUCT** (ЛАЗЕРНОЕ ИЗДЕЛИЕ КЛАССА 1).



- Pioneer CarStereo-Pass предназначен для использования только в Германии.

## Перед началом эксплуатации

- Держите это руководство под рукой в качестве справочника по правилам эксплуатации и мерам предосторожности.
- Всегда сохраняйте уровень громкости достаточно низким, чтобы Вы могли слышать звуки снаружи машины.
- Оберегайте это устройство от воздействия влажности.
- При отключении или перезарядке батареи память предварительных настроек будет стерта, и потребуется ее повторное программирование. ▣

## Сведения об этом руководстве

Это устройство имеет множество сложных функций, обеспечивающих превосходный прием и работу. Все функции разработаны для того, чтобы максимально упростить их использование, но многие из них требуют объяснения. Это руководство по эксплуатации поможет Вам полностью использовать возможности этого устройства и получить наибольшее удовольствие от прослушивания.

Мы рекомендуем Вам ознакомиться с функциями и их действием, прочитав руководство до того, как Вы начнете использовать это устройство. Особенно важно, чтобы Вы прочли и соблюдали инструкции, помеченные в данном руководстве заголовками

**ПРЕДУПРЕЖДЕНИЕ** и **ВНИМАНИЕ**. ▣

## О цветах подсветки

Это устройство имеет функцию многоцветной подсветки.

Когда устройство включено, кнопки и дисплей светятся цветами радуги. Для

выбора нужного цвета подсветки см. *Переключение подсветки дисплея* на стр. 170. ▣

## В случае возникновения неполадок

При неполадках в работе этого изделия свяжитесь с Вашим торговым представителем или с ближайшим сервисным пунктом Pioneer. ▣

## Функции

### Воспроизведение компакт-дисков

Возможно воспроизведение музыкальных дисков CD/CD-R/CD-RW.

### Воспроизведение файлов MP3

Воспроизводить файлы MP3 можно с дисков CD-ROM/CD-R/CD-RW (стандарты записи ISO9660 уровень 1/уровень 2).

### Воспроизведение файлов WMA

Воспроизводить файлы WMA можно с дисков CD-ROM/CD-R/CD-RW (стандарты записи ISO9660 уровень 1/уровень 2).

### Воспроизведение файлов WAV

Воспроизводить файлы WAV можно с дисков CD-ROM/CD-R/CD-RW (форматы записи Linear PCM (LPCM) и MS ADPCM). ▣

## Перед началом эксплуатации

### О формате MP3

Поставка этого изделия дает право только на его частное и некоммерческое использование и не предоставляет лицензии и не подразумевает право использования этого изделия в любых коммерческих (т.е. приносящих прибыль) прямых трансляциях (телевизионных, спутниковых, кабельных и/или любых других), вещании/поточковой передаче через Интернет, локальных сетях и/или других сетях или в других электронных системах распространения, таких как системы платного аудио и аудио по запросу. Для такого использования необходима специальная лицензия. Для получения дополнительной информации посетите <http://www.mp3licensing.com>. ▣

### О формате WMA



Логотип Windows Media™, напечатанный на коробке, указывает на возможность воспроизведения данных в формате WMA. WMA - это сокращение от Windows Media™ Audio, которое обозначает формат сжатия аудиоданных, разработанный Microsoft Corporation. Преобразовать данные в формат WMA можно с помощью Windows Media Player 7 или более поздней версии. Windows Media и логотип Windows являются товарными знаками или зарегистрированными товарными знаками Microsoft Corporation в Соединенных Штатах и/или других странах.

### Примечания

- Это устройство может неверно воспроизводить некоторые файлы формата WMA в зависимости от приложений, использованных для их записи.
- В зависимости от используемой для преобразования файлов в формат WMA версии Windows Media Player названия альбомов и другая текстовая информация может отображаться неправильно.
- При запуске воспроизведения файлов WMA, содержащих изображения, может произойти небольшая задержка. ▣

### Посетите наш сайт

Посетите наш сайт:



- Зарегистрируйте приобретенное изделие. Мы сохраним сведения о Вашей покупке, что поможет Вам ссылаться на эту информацию в случае страхового требования по причине потери или кражи.
- Самую свежую информацию о Pioneer Corporation можно получить на нашем веб-сайте. ▣

## Перед началом эксплуатации

### Использование и уход за пультом дистанционного управления

#### Установка батареи

Выдвиньте лоток на задней стороне пульта дистанционного управления и вставьте батарею, соблюдая полярность контактов (+) и (-).

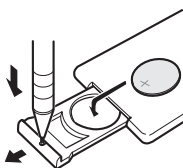

#### ПРЕДУПРЕЖДЕНИЕ

Держите батареи в недоступном для детей месте. При случайном проглатывании батареи немедленно обратитесь к врачу.



#### ВНИМАНИЕ

- Используйте только одну литиевую батарею **CR2025 (3 V)**.
- Если пульт дистанционного управления не используется в течение месяца или более, извлеките из него батарею.
- Запрещается перезаряжать, разбирать, нагревать батарею, а также выбрасывать использованную батарею в открытое пламя.
- Избегайте соприкосновения батареи с металлическими предметами.
- Не храните батарею вместе с металлическими предметами.
- В случае протечки батареи тщательно протрите пульт дистанционного управления и вставьте в него новую батарею.
- При выбросе использованных батарей соблюдайте законодательство и другие

правила в сфере охраны окружающей среды, действующие в Вашей стране/регионе.

### Использование пульта дистанционного управления

Направьте пульт дистанционного управления в сторону передней панели.



#### Важно

- Запрещается хранить пульт дистанционного управления в местах с повышенной температурой или на прямом солнечном свете.
- На прямом солнечном свете пульт дистанционного управления может не работать надлежащим образом.
- Не роняйте пульт дистанционного управления на пол, где он может застрять под педалью тормоза или акселератора. 

## Перед началом эксплуатации

### Защита Вашего устройства от кражи

Переднюю панель можно отсоединить от основного устройства и хранить в прилагающемся защитном футляре, чтобы предотвратить кражу.

- Если не отсоединить переднюю панель от основного устройства в течение пяти секунд после выключения зажигания автомобиля, раздастся предупреждающий сигнал.
- Вы можете отключить предупреждающий сигнал. См. *Включение предупреждающего сигнала* на стр. 168.



#### Важно

- Никогда не прилагайте силу и не сдавливайте сильно дисплей и кнопки, снимая или устанавливая переднюю панель.
- Не подвергайте переднюю панель сильным ударам.
- Предохраняйте переднюю панель от воздействия прямого солнечного света и высоких температур.

### Снятие передней панели

**1** Нажмите OPEN, чтобы открыть переднюю панель.

**2** Возьмитесь за левую сторону передней панели и осторожно потяните ее наружу.

Старайтесь избегать чрезмерного сдавливания передней панели, не роняйте ее на пол, берегите от воды или других жидкостей во избежание необратимых повреждений.

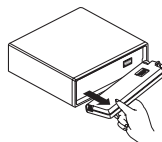

**3** Поместите переднюю панель в прилагающийся защитный футляр для безопасного хранения.

### Установка передней панели

● Для повторного установления передней панели поднесите ее к основному устройству в вертикальном положении и прочно защелкните ее в крючках держателя.

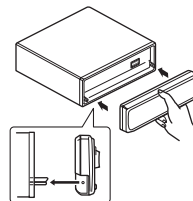

## Описание элементов устройства

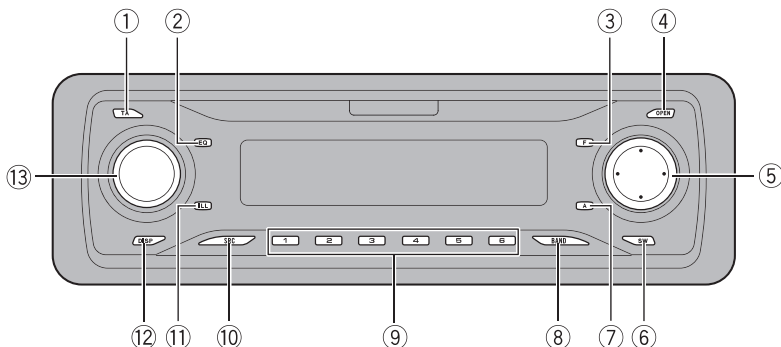

### Основное устройство

#### ① Кнопка TA

Нажмите, чтобы включить или выключить функцию дорожных сводок. Нажмите и удерживайте, чтобы включить или выключить функцию НОВОСТИ.

#### ② Кнопка EQ

Нажмите, чтобы выбрать различные кривые эквалайзера.

#### ③ Кнопка FUNCTION

Нажмите для выбора функций.

#### ④ Кнопка OPEN

Нажмите, чтобы открыть переднюю панель.

#### ⑤ Кнопки ▲/▼/◀/▶

Нажмите, чтобы произвести ручную настройку с поиском, ускоренную перемотку вперед, назад и использовать функции поиска дорожки. Также используются для управления функциями.

#### ⑥ Кнопка SW

Нажмите, чтобы открыть меню настройки сабвуфера. См. *Использование выхода канала сабвуфера* на стр. 163. Нажмите и удерживайте, чтобы открыть меню EQ-EX (расширение АЧХ). См. *Компенсация кривых эквалайзера (EQ-EX)* на стр. 160.

#### ⑦ Кнопка AUDIO

Нажмите, чтобы выбрать различные регулировки качества звука.

#### ⑧ Кнопка BAND

Нажмите, чтобы выбрать из трех FM-диапазонов и MW/LW-диапазонов, а также чтобы отменить режим управления функциями.

#### ⑨ Кнопки 1–6

Нажмите для предварительной настройки и поиска номера диска при использовании проигрывателя-автомата компакт-дисков.

#### ⑩ Кнопка SOURCE

Это устройство включается при выборе источника сигнала. Нажмите, чтобы перебрать все доступные источники сигнала.

## Описание элементов устройства

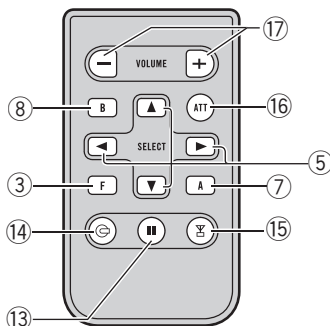

### 11 Кнопка ILLUMINATION

Нажимайте для переключения цветов подсветки кнопок и дисплея.

### 12 Кнопка DISPLAY

Нажмите, чтобы выбрать различные режимы дисплея.

### 13 VOLUME

При нажатии кнопки **VOLUME** она выдвигается наружу для удобства вращения. Чтобы утопить кнопку **VOLUME**, нажмите ее повторно. Поверните, чтобы увеличить или уменьшить громкость. ▣

## Пульт дистанционного управления

Функционирует так же, как кнопки на основном устройстве. Функции всех кнопок, кроме нижеописанной кнопки **ATT**, объясняются в описании основного устройства.

### 13 Кнопка PAUSE

Нажмите, чтобы включить или выключить паузу.

### 14 Кнопка CD

Нажмите, чтобы выбрать в качестве источника сигнала встроенный проигрыватель компакт-дисков или отдельный проигрыватель-автомат компакт-дисков.

### 15 Кнопка TUNER

Нажмите, чтобы выбрать тюнер в качестве источника сигнала.

### 16 Кнопка ATT

Нажмите для быстрого понижения уровня звука, примерно на 90%. Для возврата к исходному уровню громкости нажмите еще раз.

### 17 Кнопка VOLUME

Нажмите, чтобы увеличить или уменьшить громкость. ▣

## Включение и выключение питания

### Включение устройства

- **Нажмите кнопку SOURCE, чтобы включить устройство.**

Устройство включится, когда Вы выберете источник сигнала. 

### Выбор источника сигнала

Вы можете выбрать источник сигнала, который Вы хотите прослушать. Чтобы переключиться на встроенный проигрыватель компакт-дисков, загрузите диск в это устройство (см. стр. 137).

#### 1 При использовании основного устройства выбирайте источник сигнала нажатием кнопки SOURCE.

Нажмите **SOURCE** несколько раз, чтобы выбрать один из следующих источников сигнала:

**Встроенный проигрыватель компакт-дисков—Телевидение—Тюнер—Проигрыватель-автомат компакт-дисков—Внешнее устройство 1—Внешнее устройство 2—AUX (вспомогательный вход)**

#### 2 При использовании пульта дистанционного управления выбирайте источник сигнала нажатием кнопки TUNER или CD.

Нажимайте каждую кнопку несколько раз, чтобы выбрать один из следующих источников сигнала:

**TUNER: Тюнер—Телевидение—Выкл. источники сигнала**

**CD: Встроенный проигрыватель компакт-дисков—Проигрыватель-автомат компакт-дисков—Выкл. источники сигнала**



### Примечания

- Источник звука не изменится в следующих случаях:
  - При отсутствии устройства, соответствующего выбранному источнику сигнала, соединенному с данным устройством.
  - При отсутствии диска в устройстве.
  - При отсутствии приемника компакт-дисков в проигрывателе-автомате.
  - Если AUX (вспомогательный вход) выключен (смотрите в стр. 168).
- Под внешним устройством понимается продукт компании Pioneer (например, из тех, что будут доступны в будущем), который, хотя и не поддерживается в качестве источника сигнала, позволяет осуществлять управление основными функциями с данного устройства. С данного устройства можно управлять двумя внешними устройствами. При наличии двух подключенных внешних устройств данное устройство автоматически присваивает им категории “внешнее устройство 1” и “внешнее устройство 2”.
- Когда голубой/белый провод этого устройства подключен к реле панели управления автомобильной антенны, антенна на автомобиле выдвигается при включении источника сигнала этого устройства. Чтобы задвинуть антенну, выключите источник сигнала. 

### Выключение устройства

- **Нажмите и удерживайте кнопку SOURCE, пока устройство не выключится.** 



## Тюнер

## Прслушивание радиоприемника



Ниже перечислены основные операции по управлению радиоприемником.

Расширенные функции тюнера приводятся начиная с стр. 130.

Можно включить или выключить функцию AF (поиск альтернативных частот) данного устройства. Для обычной настройки функция AF должна быть выключена (смотрите в стр. 133).

- ① **Индикатор диапазона**  
Показывает, на какой диапазон настроено радио: MW/LW или FM.
- ② **Индикатор частоты**  
Показывает, на какую частоту настроен тюнер.
- ③ **Индикатор стереорежима (⊖)**  
Показывает, когда вещание на выбранной частоте ведется в стереорежиме.
- ④ **Индикатор номера предварительной настройки**  
Показывает, какая предварительная настройка была выбрана.

**1 Нажмите SOURCE, чтобы выбрать тюнер в качестве источника сигнала.**  
Нажимайте **SOURCE**, пока не выберите тюнер в качестве источника сигнала.

**2 Используйте кнопку VOLUME для регулирования уровня звука.**

Поверните, чтобы увеличить или уменьшить громкость.

**3 Нажмите BAND, чтобы выбрать диапазон.**

Нажмите **BAND**, пока не отобразится нужный диапазон: **F1, F2, F3** для FM или **MW/LW**.

**4 Чтобы произвести ручную настройку, быстро нажмите ◀ или ▶.**

Частоты будут пошагово повышаться или понижаться.

**5 Чтобы осуществить настройку с быстрым поиском, нажмите и удерживайте кнопку ◀ или ▶ примерно одну секунду, а затем отпустите ее.**

Тюнер будет сканировать частоты, пока не обнаружит трансляцию с достаточно высоким уровнем сигнала для качественного приема.

- Вы можете отменить настройку с поиском быстрым нажатием ◀ или ▶.
- Если Вы нажмете и будете удерживать кнопку ◀ или ▶, Вы можете пропускать радиостанции. Настройка с поиском начнется, как только Вы отпустите кнопку.



### Примечание

Если на выбранной частоте вещание ведется в стереорежиме, загорится индикатор (⊖). ■

## Знакомство с расширенными функциями тюнера

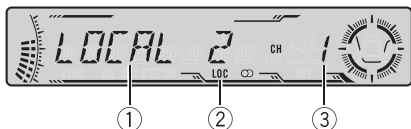

- ① **Дисплей функций**  
Показывает состояние функции.
- ② **Индикатор LOC**  
Показывает, что настройка с местным поиском включена.
- ③ **Индикатор номера предварительной настройки**  
Показывает, какая предварительная настройка была выбрана.

### ● Нажмите кнопку **FUNCTION**, чтобы отобразить названия функций.

Нажмите **FUNCTION** несколько раз, чтобы выбрать одну из следующих функций: **BSM** (запоминание лучших станций)—**REG** (региональный)—**LOCAL** (настройка с местным поиском)—**TA** (режим ожидания дорожных сводок)—**AF** (поиск альтернативных частот)—**NEWS** (прерывание для передачи новостей)

- Чтобы вернуться к дисплею частоты, нажмите **BAND**.
- Если выбран диапазон MW/LW, для выбора будут доступны только функции **BSM** или **LOCAL**.

### **Примечание**

Если Вы не воспользуетесь функцией в течение 30 секунд, дисплей автоматически возвратится к дисплею частоты. 

## Запоминание и повторный вызов радиочастот

Если Вы нажмете любую кнопку предварительной настройки 1–6, Вы можете легко сохранить до шести радиочастот для последующего вызова одним нажатием кнопки.

### ● Если Вы нашли частоту, которую хотели бы сохранить в памяти, нажмите одну из кнопок предварительной настройки 1–6 и удерживайте ее, пока номер предварительной настройки не прекратит мигать.

Номер, который Вы нажали, замигает на индикаторе номера предварительной настройки, после чего останется зажженным. Выбранная частота радиостанции была сохранена в памяти. В следующий раз, когда Вы нажмете на ту же кнопку предварительной настройки, частота радиостанции будет вызвана из памяти.

### **Примечания**

- В памяти можно сохранить до 18 FM-станций, по 6 для каждого из трех FM-диапазонов, и 6 MW/LW-станций.
- Вы также можете использовать кнопки ▲ и ▼, чтобы вызвать из памяти частоты радиостанций, назначенные кнопкам предварительной настройки 1–6. 

## Настройка на мощные сигналы

Настройка с местным поиском позволяет Вам настраиваться только на радиостанции с достаточно мощными сигналами для качественного приема.

## Тюнер

### 1 Нажмите кнопку FUNCTION, чтобы выбрать функцию LOCAL.

Нажимайте кнопку FUNCTION, пока на дисплее не появится надпись LOCAL.

### 2 Нажмите кнопку ▲, чтобы включить настройку с местным поиском.

На дисплее отображается чувствительность местного поиска (например, LOCAL 2).

### 3 Нажмите кнопку ◀ или ▶, чтобы установить чувствительность.

Существует четыре уровня чувствительности для FM-диапазона и два уровня для MW/LW-диапазонов:

FM: LOCAL 1—LOCAL 2—LOCAL 3—LOCAL 4

MW/LW: LOCAL 1—LOCAL 2

Настройка LOCAL 4 позволяет осуществлять прием только станций с самым сильным сигналом, а уменьшение уровня настройки позволяет принимать другие станции по степени убывания интенсивности сигнала.

### 4 Если Вы хотите вернуться к настройке с обычным поиском, нажмите кнопку ▼, чтобы выключить настройку с местным поиском.

На дисплее появится надпись LOCAL:OFF. 

### 1 Нажмите кнопку FUNCTION, чтобы выбрать функцию BSM.

Нажимайте кнопку FUNCTION, пока на дисплее не появится надпись BSM.

### 2 Нажмите кнопку ▲, чтобы включить функцию BSM.

Начнет мигать надпись BSM. Пока мигает надпись BSM, кнопкам предварительной настройки 1–6 будут назначены шесть самых мощных радиочастот в порядке мощности их сигнала. По завершении этой процедуры надпись BSM перестанет мигать.

- Чтобы отменить процесс сохранения настроек, нажмите кнопку ▼.



#### Примечание

Сохранение радиочастот при помощи функции BSM может заменить радиочастоты, которые Вы сохранили при помощи кнопок 1–6. 

## Запоминание частот самых мощных трансляций

Функция BSM (запоминание лучших станций) позволяет автоматически сохранять шесть самых мощных радиочастот, назначая их кнопкам предварительной настройки 1–6. Сохранив частоты, можно настроить тюнер на эти частоты одним нажатием кнопки.

## Знакомство с работой RDS

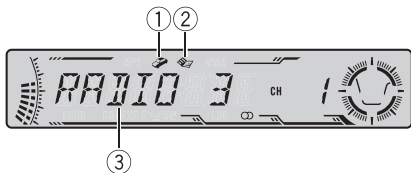

RDS (радиовещательная система передачи данных) – это система, предоставляющая информацию вместе с FM-радиовещанием. Эта неслышимая информация содержит название программы, тип программы, позволяет использовать режим ожидания и автоматическую настройку дорожных сводок и помогает радиослушателям искать и настраивать радиоприемник на нужную станцию.

### ① Индикатор TP – программы дорожных сводок (🚗)

Показывает, что радиоприемник настроен на TP-станцию.

### ② Индикатор новостей (📰)

Показывает, что принимается заданная программа новостей.

### ③ Название программы

Показывает название радиовещательной программы.

### ● Нажмите кнопку **FUNCTION**, чтобы отобразить названия функций.

Нажмите **FUNCTION** несколько раз, чтобы выбрать одну из следующих функций: **BSM** (запоминание лучших станций)—**REG** (региональный)—**LOCAL** (настройка с местным поиском)—**TA** (режим ожидания дорожных сводок)—**AF** (поиск альтернативных частот)—**NEWS** (прерывание для передачи новостей)

- Чтобы вернуться к дисплею частоты, нажмите **BAND**.
- Если выбран диапазон MW/LW, для выбора будут доступны только функции **BSM** или **LOCAL**.



### Примечания

- Если Вы не воспользуетесь функцией в течение 30 секунд, дисплей автоматически возвратится к дисплею частоты.
- Не все станции предоставляют услугу RDS.
- Такие функции RDS, как AF и TA, доступны только в том случае, если Ваш радиоприемник настроен на RDS-станцию. ▣

## Переключение режима RDS дисплея

Если тюнер настроен на RDS-станцию, отображается название данной программы услуг. Переключите режим дисплея, чтобы узнать частоту.

### ● Нажмите кнопку **DISPLAY**.

Нажмите кнопку **DISPLAY** несколько раз для выбора следующих настроек: Название программы услуг—Информация PTY—Частота  
Информация PTY (идентификационный код типа программы) приведена на стр. 135.

- Информация PTY и частота текущей станции отображаются на дисплее в течение 8 секунд.
- Если со станции принимается нулевой код PTY, или принимаемый сигнал слишком слаб, чтобы этот аппарат мог распознать код PTY, Вы не сможете переключиться на информационный дисплей PTY. ▣

## Выбор альтернативных частот

Если при прослушивании радиопередачи прием стал слабым или возникли другие проблемы, устройство автоматически начнет в той же сети поиск другой станции, которая передает более мощный сигнал.

- По умолчанию функция AF выключена.

### 1 Нажмите кнопку **FUNCTION**, чтобы выбрать функцию **AF**.

Нажимайте кнопку **FUNCTION**, пока на дисплее не появится надпись **AF**.

### 2 Нажмите кнопку **▲**, чтобы включить функцию **AF**.

Нажмите кнопку **▲**, появляется надпись **AF:ON**.

### 3 Нажмите кнопку **▼**, чтобы выключить функцию **AF**.

Нажмите кнопку **▼**, появляется надпись **AF:OFF**.

### Примечания

- Когда включена функция AF, во время настройки с поиском или в режиме BSM настраиваются только RDS-радиостанции.
- При вызове предварительно настроенной станции тюнер может обновить ее частоту значением из списка AF-станций. (Эта функция доступна только при использовании предварительных настроек в диапазоне **F1** или **F2**.) На дисплее не отображается номер предварительной настройки, если данные RDS для принятой станции отличаются от данных для изначально сохраненной станции.
- Во время поиска частоты функцией AF звук может временно прерываться другой программой.

- Функцию AF можно включить или выключить отдельно для каждого FM-диапазона.

## Использование поиска **PI**

Если данному устройству не удалось найти подходящую альтернативную частоту или Вы прослушиваете радиопередачу, а прием стал слабым, устройство автоматически начнет поиск другой станции с такой же программой. Во время поиска отображается **PI SEEK**, и приглушается звук. Приглушение прекращается после завершения поиска **PI**, независимо от того, найдена другая станция или нет.

## Использование автоматического поиска **PI** для предварительно настроенных станций

Если не удастся вызывать предварительно настроенные станции, например, во время поездки на дальнее расстояние, устройство можно настроить на выполнение поиска **PI** во время вызова предварительной настройки.

- По умолчанию функция автоматического поиска **PI** выключена. См. *Включение автоматического поиска PI* на стр. 167.

## Ограничение станций региональным программированием

При использовании функции AF для автоматической повторной настройки частот региональная функция ограничивает выбор только станциями, передающими региональные программы.

### 1 Нажмите кнопку **FUNCTION**, чтобы выбрать функцию **REG**.

Нажимайте кнопку **FUNCTION**, пока на дисплее не появится надпись **REG**.

### 2 Нажмите кнопку **▲**, чтобы включить региональную функцию.

Нажмите кнопку **▲**, появляется надпись **REG :ON**.

### 3 Нажмите кнопку **▼**, чтобы отключить региональную функцию.

Нажмите кнопку **▼**, появляется надпись **REG :OFF**.



#### Примечания

- Региональное программирование и региональные сети организуются поразному в зависимости от страны (т.е. они могут изменяться в зависимости от зоны радиовещания, территории государства или часового пояса).
- Номер предварительной настройки может исчезнуть с дисплея, если тюнер настроен на региональную станцию, отличающуюся от изначально установленной станции.
- Региональную функцию можно включить или выключить отдельно для каждого FM-диапазона.

## Прием дорожных сводок

Функция **TA** (режим ожидания дорожных сводок) позволяет автоматически получать дорожные сводки вне зависимости от источника сигнала, который Вы прослушиваете. Функцию **TA** можно активировать как для **TP**-станции (станции, передающей информацию о дорожном движении), так и для **TP**-станции стандарта **EON** (станции, передающей информацию, ссылающуюся на **TP**-станции).

### 1 Настройте тюнер на **TP**-станцию или **TP**-станцию стандарта **EON**.

При настройке на **TP**-станцию или **TP**-станцию стандарта **EON** будет отображаться индикатор **TP**

### 2 Нажмите **TA**, чтобы включить режим ожидания дорожных сводок.

Нажимайте кнопку **TA**, и на дисплее появится надпись **TA ON**. Тюнер переключился в режим ожидания дорожных сводок.

- Для выключения режима ожидания дорожных сводок снова нажмите **TA**.

### 3 В начале приема дорожной сводки отрегулируйте громкость **TA** с помощью **VOLUME**.

Поверните, чтобы увеличить или уменьшить громкость.

Новая установленная громкость сохраняется в памяти и будет вызываться для последующих дорожных сводок.

### 4 Во время приема дорожной сводки нажмите **TA** для отмены прослушивания сводки.

Тюнер возвратится к исходному источнику сигнала, но останется в режиме ожидания до повторного нажатия **TA**.

- Для отмены прослушивания сводки можно также нажать кнопку **SOURCE, BAND, ▲, ▼, ◀** или **▶**, пока принимается сводка.



#### Примечания

- Для включения и выключения функции **TA** можно также использовать меню, отображающееся при нажатии кнопки **FUNCTION**.
- Система переключается обратно на исходный источник сигнала после приема дорожной сводки.

## RDS

- Во время настройки с поиском или в режиме BSM при включенной функции TA настраиваются только TP-станции и TP-станции стандарта EON. 

## Использование прерывания для передачи новостей

Устройство может переключаться с других станций на станцию новостей с кодом PTY, когда эта станция начинает передавать программу новостей. После окончания программы новостей возобновляется прием прежней программы.

### ● Нажмите и удерживайте кнопку TA, чтобы включить функцию прерывания для передачи новостей.

Нажимайте кнопку TA, пока на дисплее не появится надпись NEWS ON.

- Чтобы отключить функцию прерывания для передачи новостей, нажмите кнопку TA и удерживайте ее, пока на дисплее не появится надпись NEWS OFF.

- Прослушивание программы новостей можно отменить, нажав TA.

- Для отмены прослушивания программы новостей можно также нажать кнопку SOURCE, BAND, ▲, ▼, ◀ или ▶, пока принимается программа новостей.



### Примечание

Для включения и выключения программы новостей можно также использовать меню, отображающееся при нажатии кнопки FUNCTION. 

## Прием радиопередач экстренного сигнала PTY

Экстренный сигнал PTY представляет собой специальный код PTY для сообщений об экстренных ситуациях, таких как стихийные бедствия. Когда тюнер принимает код экстренного радиосигнала, на дисплее отображается ALARM и устанавливается громкость TA. Когда станция прекращает трансляцию экстренного сообщения, система возвращается к предыдущему источнику сигнала.

- Экстренное сообщение можно отменить, нажав TA.
- Вы также можете отменить передачу экстренного сообщения, нажав кнопку SOURCE, BAND, ▲, ▼, ◀ или ▶. 

## Список PTY

Код	Тип программы
NEWS	Новости
AFFAIRS	Текущая информация
INFO	Общая информация и сообщения
SPORT	Спортивные новости
WEATHER	Метеорологические сводки/ метеорологическая информация
FINANCE	Отчеты фондового рынка, коммерция, торговля и т.п.
POP MUS	Популярная музыка
ROCK MUS	Современная музыка
EASY MUS	Легкая музыка
OTH MUS	Музыка неопределенного стиля
JAZZ	Джаз
COUNTRY	Музыка кантри
NAT MUS	Национальная музыка

Код	Тип программы
<b>OLDIES</b>	Старая музыка, золотая коллекция
<b>FOLK MUS</b>	Народная музыка
<b>L. CLASS</b>	Легкая классическая музыка
<b>CLASSIC</b>	Классическая музыка
<b>EDUCATE</b>	Образовательные программы
<b>DRAMA</b>	Радиопостановки и сериалы
<b>CULTURE</b>	Национальная или региональная культура
<b>SCIENCE</b>	Природа, наука и технология
<b>VARIED</b>	Развлекательные программы
<b>CHILDREN</b>	Детские программы
<b>SOCIAL</b>	Социальные новости
<b>RELIGION</b>	Религиозные новости или услуги
<b>PHONE IN</b>	Ток-шоу
<b>TOURING</b>	Программы для путешественников; не для дорожных сводок
<b>LEISURE</b>	Хобби и развлечения
<b>DOCUMENT</b>	Документальные программы





## Встроенный проигрыватель компакт-дисков

### Воспроизведение компакт-диска



Ниже перечислены основные шаги по воспроизведению компакт-диска на Вашем встроенном проигрывателе компакт-дисков. Расширенные функции работы с компакт-диском приводятся начиная с стр. 138.

#### ① Индикатор времени воспроизведения

Показывает прошедшее время воспроизведения текущей дорожки.

#### ② Индикатор номера дорожки

Показывает номер текущей воспроизводимой дорожки.

#### 1 Нажмите OPEN, чтобы открыть переднюю панель.

Открывается щель для загрузки компакт-диска.

- После того, как был вставлен компакт-диск, нажмите кнопку **SOURCE**, чтобы выбрать встроенный проигрыватель компакт-дисков в качестве источника сигнала.

#### 2 Вставьте компакт-диск в щель для загрузки компакт-диска.

Воспроизведение начнется автоматически.

Щель для загрузки компакт-диска

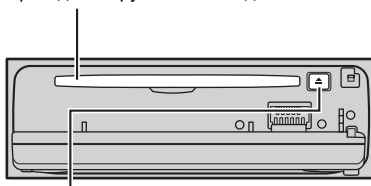

Кнопка **EJECT**

- Нажав кнопку **EJECT**, Вы можете изъять компакт-диск из проигрывателя.
- Во избежание неполадок убедитесь, что при открытии передней панели никакие металлические объекты не касаются контактов.

#### 3 Закройте переднюю панель.

#### 4 Используйте кнопку **VOLUME** для регулирования уровня звука.

Поверните, чтобы увеличить или уменьшить громкость.

#### 5 Чтобы осуществить ускоренную перемотку вперед или назад, нажмите и удерживайте кнопку ◀ или ▶.

- Если Вы выберете **ROUGH**, а затем нажмете и удержите ◀ или ▶, будет происходить поиск каждой 10-й дорожки текущего диска. (См. *Выбор способа поиска* на стр. 140.)

#### 6 Чтобы перейти вперед или назад к другой дорожке, нажмите ◀ или ▶.

При нажатии на кнопку ▶ происходит переход к началу следующей дорожки. При нажатии на кнопку ◀ происходит переход к началу текущей дорожки. Повторное нажатие на эту кнопку приводит к переходу на предыдущую дорожку.

## Встроенный проигрыватель компакт-дисков

### Примечания

- Встроенный проигрыватель компакт-дисков одновременно воспроизводит только один стандартный 12- или 8-сантиметровый компакт-диск. Не используйте адаптер при воспроизведении 8-сантиметровых компакт-дисков.
- Не вставляйте в щель для загрузки компакт-диска ничего, кроме компакт-диска.
- Если Вы не можете полностью вставить диск или после установки диска он не воспроизводится, убедитесь, что сторона диска с этикеткой обращена вверх. Нажмите кнопку **EJECT**, чтобы извлечь диск, и перед его повторной установкой проверьте, не поврежден ли он.
- Если сообщение об ошибке, такое как **ERROR-11**, появляется на дисплее, смотрите *Описание сообщений об ошибках встроенного проигрывателя компакт-дисков* на стр. 172.
- Если вставлен диск формата CD-текст, на дисплее автоматически начнут прокручиваться влево названия диска и дорожки. 

## Знакомство с расширенными функциями встроенного проигрывателя компакт-дисков

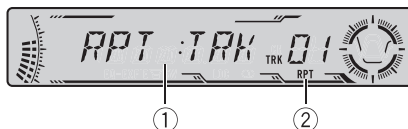

### ① Дисплей функций

Показывает состояние функции.

### ② Индикатор RPT

Показывает, когда включено повторное воспроизведение.

### ● Нажмите кнопку **FUNCTION**, чтобы отобразить названия функций.

Нажмите **FUNCTION** несколько раз, чтобы выбрать одну из следующих функций: **RPT** (повторное воспроизведение)—**RDM** (воспроизведение в произвольной последовательности)—**SCAN** (сканирующее воспроизведение)—**PAUSE** (пауза)—**COMP** (компрессия и BMX)—**FF/REV** (способ поиска)

- Чтобы вернуться к дисплею воспроизведения, нажмите **BAND**.

### Примечание

Если Вы не воспользуетесь функцией в течение 30 секунд, дисплей автоматически возвратится к дисплею воспроизведения. 

## Повторное воспроизведение

Повторное воспроизведение позволяет Вам снова прослушивать ту же дорожку или тот же диск.

## Встроенный проигрыватель компакт-дисков

### 1 Нажмите кнопку FUNCTION, чтобы выбрать функцию RPT.

Нажимайте кнопку FUNCTION, пока на дисплее не появится надпись RPT.

### 2 Нажмите кнопку ◀ или ▶, чтобы выбрать диапазон повторного воспроизведения.

Таким образом Вы перейдете к выбранной настройке.

- RPT:DSC – Повтор текущего диска
- RPT:TRK – Повтор только текущей дорожки

#### Примечание

Если Вы выполните поиск дорожки или ускоренную перемотку вперед/назад в режиме TRK, диапазон повторного воспроизведения сменится на DSC. 

## Воспроизведение дорожек в произвольной последовательности

Воспроизведение в произвольной последовательности позволяет Вам воспроизводить дорожки на компакт-диске в произвольном порядке.

### 1 Нажмите кнопку FUNCTION, чтобы выбрать функцию RDM.

Нажимайте кнопку FUNCTION, пока на дисплее не появится надпись RDM.

### 2 Нажмите кнопку ▲, чтобы включить воспроизведение в произвольной последовательности.

На дисплее появится надпись RDM :ON. Дорожки будут воспроизводиться в произвольной последовательности.

### 3 Нажмите кнопку ▼, чтобы выключить воспроизведение в произвольной последовательности.

На дисплее появится надпись RDM :OFF. Дорожки продолжают воспроизводиться по порядку. 

## Сканирование дорожек компакт-диска

Сканирующее воспроизведение позволяет прослушивать первые 10 секунд каждой дорожки компакт-диска.

### 1 Нажмите кнопку FUNCTION, чтобы выбрать функцию SCAN.

Нажимайте кнопку FUNCTION, пока на дисплее не появится надпись SCAN.

### 2 Нажмите кнопку ▲, чтобы включить сканирующее воспроизведение.

На дисплее появится надпись SCAN :ON. Будут воспроизводиться первые 10 секунд каждой дорожки.

### 3 Нажмите кнопку ▼ для выключения сканирующего воспроизведения, когда Вы найдете нужную дорожку.

На дисплее появится надпись SCAN :OFF. Будет продолжено воспроизведение дорожки.

- Если дисплей автоматически вернулся в режим воспроизведения, выберите SCAN снова, нажимая FUNCTION.

#### Примечание

После завершения сканирования компакт-диска снова начнется обычное воспроизведение дорожек. 

## Встроенный проигрыватель компакт-дисков

### Пауза при воспроизведении компакт-диска

Пауза позволяет Вам временно остановить воспроизведение компакт-диска.

#### 1 Нажмите кнопку **FUNCTION**, чтобы выбрать функцию **PAUSE**.

Нажимайте кнопку **FUNCTION**, пока на дисплее не появится надпись **PAUSE**.

#### 2 Нажмите кнопку **▲**, чтобы включить паузу.

На дисплее появится надпись **PAUSE:ON**. Воспроизведение текущей дорожки приостановится.

#### 3 Нажмите кнопку **▼**, чтобы выключить паузу.

На дисплее появится надпись **PAUSE:OFF**. Воспроизведение продолжится с того же места, где Вы включили паузу.



#### Примечание

Вы также можете включить или выключить паузу, нажав кнопку **PAUSE** .

### Использование компрессии и **BMX**

Функции **COMP** (компрессия) и **BMX** позволяют регулировать качество воспроизведения звука этого проигрывателя. Каждая из функций имеет два шага регулировки. Функция **COMP** позволяет сбалансировать выходной уровень громких и тихих звуков на больших громкостях. Функция **BMX** регулирует реверберации воспроизводимого звука с целью достижения более полного звука. Прослушайте каждый из эффектов,

выбирая их по очереди, и используйте эффект, с которым прослушиваемая дорожка или компакт-диск звучат лучше всего.

#### 1 Нажмите кнопку **FUNCTION**, чтобы выбрать функцию **COMP**.

Нажимайте кнопку **FUNCTION**, пока на дисплее не появится надпись **COMP**.

#### 2 Нажмите кнопку **▲** или **▼**, чтобы выбрать предпочитаемый режим.

Нажмите кнопку **▲** или **▼** несколько раз для выбора следующих настроек: **COMP OFF—COMP 1—COMP 2—COMP OFF—BMX 1—BMX 2** .

### Выбор способа поиска

Можно выбрать один из следующих способов поиска: ускоренную перемотку вперед/назад и поиск каждой 10-й дорожки.

#### 1 Нажмите кнопку **FUNCTION**, чтобы выбрать функцию **FF/REV**.

Нажимайте кнопку **FUNCTION**, пока на дисплее не появится надпись **FF/REV**.

- Если способ поиска **ROUGH** был выбран ранее, на дисплее отобразится **ROUGH**.

#### 2 Нажмите кнопку **◀** или **▶**, чтобы выбрать способ поиска.

Нажимайте кнопку **◀** или **▶**, пока на дисплее не появится требуемый способ поиска.

- **FF/REV** – Ускоренная перемотка вперед и назад
- **ROUGH** – Поиск каждой 10-й дорожки 

## Встроенный проигрыватель компакт-дисков

### Поиск каждой 10-й дорожки на текущем диске

Если диск содержит более 10-ти дорожек, Вы можете использовать поиск каждой 10-й дорожки. Если диск содержит много дорожек, Вы можете провести грубый поиск дорожки для воспроизведения.

#### 1 Выберите способ поиска ROUGH.

Смотрите в *Выбор способа поиска* на стр. 140.

#### 2 Нажмите и удерживайте кнопку ◀ или ▶ для поиска каждой 10-й дорожки на диске.

- Если диск содержит меньше 10 дорожек, нажатие и удержание кнопки ▶ вызовет последнюю дорожку диска. Также, если число оставшихся дорожек после поиска каждой 10-й дорожки меньше 10, нажатие и удержание кнопки ▶ вызовет последнюю дорожку диска.
- Если диск содержит меньше 10 дорожек, нажатие и удержание кнопки ◀ вызовет первую дорожку диска. Также, если число оставшихся дорожек после поиска каждой 10-й дорожки меньше 10, нажатие и удержание кнопки ◀ вызовет первую дорожку диска. ◻

### Использование функций названия диска

Вы можете вводить названия компакт-дисков и просматривать их. При следующей установке компакт-диска с заданным Вами названием это название отобразится на дисплее.

#### Ввод названий дисков

Используйте функцию ввода названия диска для сохранения до 48 наименований

компакт-дисков. Каждое название может содержать не более 8 символов.

#### 1 Включите воспроизведение компакт-диска, для которого Вы хотите ввести название.

#### 2 Нажмите кнопку FUNCTION и удерживайте ее, пока на дисплее не появится надпись TITLE IN.

- При воспроизведении компакт-дисков формата CD-текст Вы не сможете выбрать TITLE IN. Название диска уже записано на самом диске CD-текст.

#### 3 Нажмите ▲ или ▼ для выбора буквы алфавита.

Каждое нажатие кнопки ▲ отображает очередную букву алфавита в порядке **A B C ... X Y Z**, цифры и символы отображаются в порядке **1 2 3 ... > [ ]**. Каждое нажатие кнопки ▼ отображает буквы в обратном порядке, а именно, **Z Y X ... C B A**.



#### 4 Для перемещения курсора на позицию следующего символа нажимайте кнопку ▶.

Как только появляется нужная буква, нажмите кнопку ▶, чтобы передвинуть курсор в следующую позицию, и выберите следующую букву. Для перемещения курсора в обратном направлении нажимайте кнопку ◀.

#### 5 Установите курсор в последнюю позицию, нажав кнопку ▶ после ввода названия.

При повторном нажатии кнопки ▶ введенное название сохраняется в памяти.

## Встроенный проигрыватель компакт-дисков

### 6 Для возврата к дисплею воспроизведения нажмите кнопку BAND.



#### Примечания

- Названия остаются в памяти даже после того, как диск удалён из устройства, и вызываются из памяти после повторной установки данного диска.
- После записи в память данных для 48 дисков, данные для следующего диска будут замещать данные диска, запрограммированного первым.
- Если подключён проигрыватель-автомат компакт-дисков, Вы можете ввести до 100 названий дисков.

### Просмотр названий дисков

Вы можете просматривать текстовую информацию любого диска, для которого было введено название диска.

#### ● Нажмите кнопку DISPLAY.

Нажмите кнопку **DISPLAY** несколько раз для выбора следующих настроек:  
 Время воспроизведения—**DISC TTL**  
 (название диска)

Если Вы выбираете **DISC TTL**, на дисплее отображается название воспроизводимого в данный момент диска.

- Если для воспроизводимого в данный момент диска название не вводилось, на дисплее появится надпись **NO D-TTL**.

### Использование функций CD-текст

Некоторые диски содержат определенную информацию, записанную при изготовлении. Эти диски могут содержать такую информацию, как название компакт-диска, название дорожки, имя артиста и

время воспроизведения, и называются дисками формата CD-текст. Только такие диски со специально записанным CD-текстом поддерживают перечисленные ниже функции.

### Просмотр текстовой информации дисков CD-текст

#### ● Нажмите кнопку DISPLAY.

Нажмите кнопку **DISPLAY** несколько раз для выбора следующих настроек:  
 Время воспроизведения—**DISC TTL**  
 (название диска)—**ART NAME** (имя артиста на диске)—**TRK TTL** (название дорожки)  
 —**ART NAME** (имя артиста на дорожке)

- Если специальная информация не была записана на диск формата CD-текст, будет отображаться надпись **NO XXXX** (например, **NO T-TTL**).

### Прокрутка текстовой информации на дисплее

Это устройство позволяет просматривать только первые 8 букв **DISC TTL**, **ART NAME**, **TRK TTL** и **ART NAME**. Если число символов в записанной информации превышает 8, Вы можете прокрутить текст влево, чтобы увидеть остальные буквы.

#### ● Нажмите кнопку DISPLAY и удерживайте ее до тех пор, пока заголовок не начнет прокручиваться влево.

На дисплее появляется остальная часть названия.

## Проигрыватель компакт-дисков формата MP3/WMA/WAV

### Воспроизведение файлов MP3/WMA/WAV

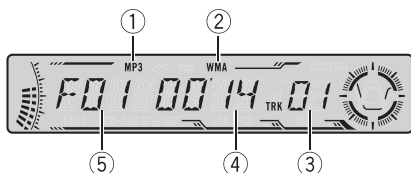

Ниже перечислены основные шаги по воспроизведению компакт-дисков формата MP3/WMA/WAV на Вашем встроенном проигрывателе компакт-дисков. Расширенные функции работы с компакт-дисков формата MP3/WMA/WAV приводятся начиная с стр. 145.

#### ① Индикатор MP3

Обозначает, что воспроизводится файл MP3.

#### ② Индикатор WMA

Обозначает, что воспроизводится файл WMA.

#### ③ Индикатор номера дорожки

Показывает номер текущей дорожки (файла).

- Если выбрана дорожка с номером от 100 до 199, с левой стороны индикатора номера дорожки будет отображаться символ ▶.
- Если выбрана дорожка с номером от 200 и более, с левой стороны индикатора номера дорожки будет мигать символ ▶.

#### ④ Индикатор времени воспроизведения

Показывает прошедшее время воспроизведения текущей дорожки (файла).

#### ⑤ Индикатор номера папки

Показывает номер текущей воспроизводимой папки.

### 1 Нажмите OPEN, чтобы открыть переднюю панель.

Откроется щель для загрузки компакт-диска.

- После установки компакт-диска нажмите кнопку **SOURCE** для выбора встроенного проигрывателя компакт-дисков.

### 2 Вставьте компакт-диск в щель для загрузки компакт-диска.

Воспроизведение начнется автоматически.

Щель для загрузки компакт-диска

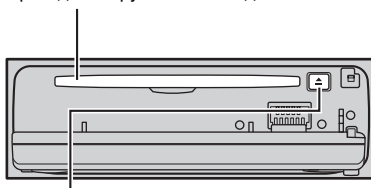

Кнопка EJECT

- Нажав кнопку **EJECT**, Вы можете извлечь компакт-диск.
- Во избежание неполадок убедитесь, что при открытии передней панели никакие металлические объекты не касаются контактов.

### 3 Закройте переднюю панель.

### 4 Используйте кнопку VOLUME для регулирования уровня звука.

Поверните, чтобы увеличить или уменьшить громкость.

### 5 Нажмите кнопку ▲ или ▼, чтобы выбрать папку.

- Вы не можете выбрать папку, не содержащую файлов MP3/WMA/WAV.
- Для перехода в папку 01 (КОРНЕВУЮ) нажмите и удерживайте клавишу **BAND**. Тем не менее, если папка 01 (КОРНЕВАЯ) не содержит файлов, воспроизведение начнется с папки 02.

## Проигрыватель компакт-дисков формата MP3/WMA/WAV

### 6 Чтобы осуществить ускоренную перемотку вперед или назад, нажмите и удерживайте кнопку ◀ или ▶.

- Эта функция ускоренной перемотки вперед и назад доступна только для текущего файла. Эта функция будет отменена по достижении предыдущего или следующего файла.
- Если Вы выберете **ROUGH**, а затем нажмете и будете удерживать кнопку ◀ или ▶, будет происходить поиск каждой 10-й дорожки в текущей папке. (Смотрите в *Выбор способа поиска* на стр. 147.)

### 7 Чтобы перейти вперед или назад к другой дорожке, нажмите ◀ или ▶.

При нажатии на кнопку ▶ происходит переход к началу следующей дорожки. При нажатии на кнопку ◀ происходит переход к началу текущей дорожки. Повторное нажатие на эту кнопку приводит к переходу на предыдущую дорожку.



#### Примечания

- При воспроизведении компакт-дисков, содержащих файлы MP3/WMA/WAV и аудиоданные (CD-DA), например, дисков в форматах CD-EXTRA и MIXED-MODE (смешанный режим), оба типа данных можно воспроизвести, только переключая режимы MP3/WMA/WAV и CD-DA кнопкой **BAND**.
- При переключении режимов воспроизведения файлов MP3/WMA/WAV и аудиоданных (CD-DA) воспроизведение начинается с первой дорожки диска.
- Встроенный проигрыватель компакт-дисков может воспроизводить файлы MP3/WMA/WAV, записанные на компакт-диск. (Список воспроизводимых файлов см. в разделе стр. 174.)
- Не вставляйте в щель для загрузки компакт-диска ничего, кроме компакт-диска.
- Иногда происходит задержка между началом воспроизведения компакт-диска и

появлением звука. При считывании данных с диска отображается надпись **FRMTREAD**.

- Если Вы не можете полностью вставить диск или после установки диска он не воспроизводится, убедитесь, что сторона диска с этикеткой обращена вверх. Нажмите кнопку **EJECT**, чтобы извлечь диск, и перед его повторной установкой проверьте, не поврежден ли он.
- Воспроизведение выполняется по порядку номеров файлов. Не содержащие файлов папки пропускаются. (Если папка 01 (КОРНЕВАЯ) не содержит файлов, воспроизведение начнется с папки 02.)
- При воспроизведении файлов, записанных в режиме VBR (переменный поток данных), время воспроизведения при ускоренной перемотке вперед или назад будет отображаться неточно.
- Если вставленный диск не содержит файлов, пригодных для воспроизведения, отображается надпись **NO AUDIO**.
- Если вставленный диск содержит файл WMA, защищенный цифровой системой управления правами (DRM), защищенный файл пропускается и отображается надпись **SKIPPED**.
- Если все файлы на диске защищены DRM, отображается надпись **PROTECT**.
- При ускоренной перемотке вперед или назад звук не воспроизводится.
- Если сообщение об ошибке, такое как **ERROR-11**, появляется на дисплее, смотрите *Описание сообщений об ошибках встроенного проигрывателя компакт-дисков* на стр. 172.
- После установки диска MP3/WMA/WAV имя папки и имя файла автоматически начнут прокручиваться влево. ◻



## Проигрыватель компакт-дисков формата MP3/WMA/WAV

### Знакомство с расширенными функциями встроенного проигрывателя компакт-дисков (MP3/WMA/WAV)



#### ① Дисплей функций

Показывает состояние функции.

#### ② Индикатор RPT

Показывает, когда для текущей дорожки (файла) выбран диапазон повторного воспроизведения.

#### ● Нажмите кнопку **FUNCTION**, чтобы отобразить названия функций.

Нажмите **FUNCTION** несколько раз, чтобы выбрать одну из следующих функций: **RPT** (повторное воспроизведение)—**RDM** (воспроизведение в произвольной последовательности)—**SCAN** (сканирующее воспроизведение)—**PAUSE** (пауза)—**COMP** (компрессия и BMX)—**FF/REV** (способ поиска)

- Чтобы вернуться к дисплею воспроизведения, нажмите **BAND**.

#### **Примечание**

Если Вы не воспользуетесь функцией в течение 30 секунд, дисплей автоматически возвратится к дисплею воспроизведения. 

### Повторное воспроизведение

Для воспроизведения файлов MP3/WMA/WAV существует три диапазона повторного воспроизведения: **FLD** (повторение папки), **TRK** (повторение одной дорожки) и **DSC** (повторение всех дорожек).

#### 1 Нажмите кнопку **FUNCTION**, чтобы выбрать функцию **RPT**.

Нажимайте кнопку **FUNCTION**, пока на дисплее не появится надпись **RPT**.

#### 2 Нажмите кнопку **◀** или **▶**, чтобы выбрать диапазон повторного воспроизведения.

Нажимайте **◀** или **▶**, пока на дисплее не отобразится символ требуемого диапазона повторного воспроизведения.

- **FLD** – Повтор текущей папки
- **TRK** – Повтор только текущей дорожки
- **DSC** – Повтор всех дорожек



#### **Примечания**

- Если Вы выберете другую папку во время повторного воспроизведения, диапазон повторного воспроизведения сменится на **DSC**.
- Если Вы выполните поиск дорожки или ускоренную перемотку вперед/назад в режиме **TRK**, диапазон повторного воспроизведения сменится на **FLD**.
- Когда выбран диапазон **FLD**, воспроизвести подпапку текущей папки невозможно. 

## Проигрыватель компакт-дисков формата MP3/WMA/WAV

### Воспроизведение дорожек в произвольной последовательности

Воспроизведение в произвольной последовательности позволяет воспроизводить дорожки в произвольной последовательности в пределах диапазонов повтора **FLD** и **DSC**.

#### 1 Выберите диапазон повторного воспроизведения.

Смотрите в *Повторное воспроизведение* на стр. 145.

#### 2 Нажмите кнопку **FUNCTION**, чтобы выбрать функцию **RDM**.

Нажимайте кнопку **FUNCTION**, пока на дисплее не появится надпись **RDM**.

#### 3 Нажмите кнопку **▲**, чтобы включить воспроизведение в произвольной последовательности.

На дисплее появится надпись **RDM:ON**. Дорожки будут воспроизводиться в произвольной последовательности в пределах ранее выбранных диапазонов **FLD** или **DSC**.

#### 4 Нажмите кнопку **▼**, чтобы выключить воспроизведение в произвольной последовательности.

На дисплее появится надпись **RDM:OFF**. Дорожки продолжают воспроизводиться по порядку.



#### Примечание

Если Вы включите воспроизведение в произвольной последовательности в режиме **FLD** и затем вернётесь к дисплею воспроизведения, на дисплее появится надпись **FRDM**. □

### Сканирование папок и дорожек

При использовании режима **FLD** начало каждой дорожки в выбранной папке воспроизводится около 10 секунд. При использовании **DSC** начало первой дорожки в каждой папке воспроизводится около 10 секунд.

#### 1 Выберите диапазон повторного воспроизведения.

Смотрите в *Повторное воспроизведение* на стр. 145.

#### 2 Нажмите кнопку **FUNCTION**, чтобы выбрать функцию **SCAN**.

Нажимайте кнопку **FUNCTION**, пока на дисплее не появится надпись **SCAN**.

#### 3 Нажмите кнопку **▲**, чтобы включить сканирующее воспроизведение.

На дисплее появится надпись **SCAN:ON**. Будут воспроизводиться первые 10 секунд каждой дорожки текущей папки (или первой дорожки каждой папки).

#### 4 Нажмите кнопку **▼** для выключения сканирующего воспроизведения, когда Вы найдете нужную дорожку (или папку).

На дисплее появится надпись **SCAN:OFF**. Будет продолжено воспроизведение дорожки (или папки).

- Если дисплей автоматически вернулся в режим воспроизведения, выберите **SCAN** снова, нажимая **FUNCTION**.



#### Примечания

- После завершения сканирования дорожки или папки снова начнется обычное воспроизведение дорожек.

## Проигрыватель компакт-дисков формата MP3/WMA/WAV

- Если Вы включите сканирующее воспроизведение в режиме FLD и затем вернётесь к дисплею воспроизведения, на дисплее появится надпись **FSCN**. 

## Пауза при воспроизведении файлов MP3/WMA/WAV

Пауза позволяет временно остановить воспроизведение файла MP3/WMA/WAV.

### 1 Нажмите кнопку **FUNCTION**, чтобы выбрать функцию **PAUSE**.

Нажимайте кнопку **FUNCTION**, пока на дисплее не появится надпись **PAUSE**.

### 2 Нажмите кнопку **▲**, чтобы включить паузу.

На дисплее появится надпись **PAUSE:ON**. Воспроизведение текущей дорожки приостановится.

### 3 Нажмите кнопку **▼**, чтобы выключить паузу.

На дисплее появится надпись **PAUSE:OFF**. Воспроизведение продолжится с того же места, где Вы включили паузу.

### Примечание

Вы также можете включить или выключить паузу, нажав кнопку **PAUSE**. 

## Выбор способа поиска

Можно выбрать один из следующих способов поиска: ускоренную перемотку вперед/назад и поиск каждой 10-й дорожки.

### 1 Нажмите кнопку **FUNCTION**, чтобы выбрать функцию **FF/REV**.

Нажимайте кнопку **FUNCTION**, пока на дисплее не появится надпись **FF/REV**.

- Если способ поиска **ROUGH** был выбран ранее, на дисплее отобразится **ROUGH**.

### 2 Нажмите кнопку **◀** или **▶**, чтобы выбрать способ поиска.

Нажимайте кнопку **◀** или **▶**, пока на дисплее не появится требуемый способ поиска.

- **FF/REV** – Ускоренная перемотка вперед и назад
- **ROUGH** – Поиск каждой 10-й дорожки 

## Поиск каждой 10-й дорожки в текущей папке

Если текущая папка содержит более 10 дорожек, Вы можете использовать поиск каждой 10-й дорожки. Если одна папка содержит много дорожек, Вы можете провести грубый поиск дорожки для воспроизведения.

### 1 Выберите способ поиска **ROUGH**.

Смотрите в *Выбор способа поиска* на стр. 147.

### 2 Нажмите и удерживайте кнопку **◀** или **▶** для поиска каждой 10-й дорожки в текущей папке.

- Если текущая папка содержит менее 10 дорожек, нажатие и удержание кнопки **▶** вызовет последнюю дорожку папки. Также, если число оставшихся дорожек после поиска каждой 10-й дорожки меньше 10, нажатие и удержание кнопки **▶** вызовет последнюю дорожку папки.

## Проигрыватель компакт-дисков формата MP3/WMA/WAV

- Если текущая папка содержит менее 10 дорожек, нажатие и удержание кнопки ◀ вызовет первую дорожку папки. Также, если число оставшихся дорожек после поиска каждой 10-й дорожки меньше 10, нажатие и удержание кнопки ◀ вызовет первую дорожку папки. ◻

### Использование компрессии и BMX

Функции COMP (компрессия) и BMX позволяют регулировать качество воспроизведения звука этого проигрывателя. Каждая из функций имеет два шага регулировки. Функция COMP позволяет сбалансировать выходной уровень громких и тихих звуков на больших громкостях. Функция BMX регулирует реверберации воспроизводимого звука с целью достижения более полного звука. Прослушайте каждый из эффектов, выбирая их по очереди, и используйте эффект, с которым прослушиваемая дорожка или компакт-диск звучат лучше всего.

#### 1 Нажмите кнопку FUNCTION, чтобы выбрать функцию COMP.

Нажимайте кнопку FUNCTION, пока на дисплее не появится надпись COMP.

#### 2 Нажмите кнопку ▲ или ▼, чтобы выбрать предпочитаемый режим.

Нажмите кнопку ▲ или ▼ несколько раз для выбора следующих настроек:  
COMP OFF—COMP 1—COMP 2—  
COMP OFF—BMX 1—BMX 2 ◻

### Отображение текстовой информации диска формата MP3/WMA

Проигрыватель может отображать текстовую информацию, записанную на диска формата MP3/WMA.

#### ● Нажмите кнопку DISPLAY.

Нажмите кнопку DISPLAY несколько раз для выбора следующих настроек:

Время воспроизведения—**FOLDER** (название папки)—**FILE** (название файла)  
—**TRK TTL** (название дорожки)—**ART NAME** (имя артиста)—**ALBM TTL** (название альбома)—**COMMENT** (комментарий)  
—Поток данных

- При воспроизведении файлов MP3, записанных в режиме VBR (переменный поток данных), значение потока данных не отображается даже после переключения в режим отображения потока данных.
- При воспроизведении файлов WMA, записанных в режиме VBR, отображается среднее значение потока данных.
- Если специальная информация не записана на диска формата MP3/WMA, будет отображаться надпись **NO XXXX** (например, **NO NAME**).
- В зависимости от версии iTunes®, использованной для записи файлов MP3 на диск, комментарии могут отображаться неправильно.
- iTunes® является товарным знаком компании Apple Computer, Inc., зарегистрированным в США и других странах.
- В зависимости от используемой для преобразования файлов в формат WMA версии Windows Media Player названия альбомов и другая текстовая информация может отображаться неправильно. ◻

## Проигрыватель компакт-дисков формата MP3/WMA/WAV

### Отображение текстовой информации диска формата WAV

Вы можете отобразить текстовую информацию, записанную на диск формата WAV.

- **Нажмите кнопку DISPLAY.**

Нажмите кнопку **DISPLAY** несколько раз для выбора следующих настроек:

Время воспроизведения—**FOLDER** (название папки)—**FILE** (название файла)  
—частота дискретизации

- На дисплее могут отображаться не все цифры частоты дискретизации (например, отображается **22.0 KHZ**, если частота дискретизации равна 22,05 кГц). ▣

### Прокрутка текстовой информации на дисплее

Данное устройство позволяет просматривать только первые 8 букв **FOLDER**, **FILE**, **TRK TTL**, **ART NAME**, **ALBUM TTL** и **COMMENT**. Если число символов в записанной информации превышает 8 букв, Вы можете прокрутить текст влево, чтобы увидеть остальные буквы.

- **Нажмите кнопку DISPLAY и удерживайте ее до тех пор, пока текстовая информация не начнет прокручиваться влево.**

На дисплее появляется остальная текстовая информация.



#### Примечание

В отличие от файлов формата MP3 и WMA, для файлов WAV отображается только название папки и название файла. ▣

## Проигрыватель-автомат компакт-дисков

### Воспроизведение компакт-диска

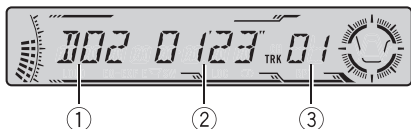

Вы можете использовать данное устройство для управления проигрывателем-автоматом компакт-дисков, который продается отдельно. Ниже перечислены основные шаги по воспроизведению компакт-диска на Вашем проигрывателе-автомате компакт-дисков. Расширенные функции работы с компакт-диском приводятся начиная с стр. 151.

- ① **Индикатор номера диска**  
Показывает текущий диск.
- ② **Индикатор времени воспроизведения**  
Показывает прошедшее время воспроизведения текущей дорожки.
- ③ **Индикатор номера дорожки**  
Показывает номер текущей воспроизводимой дорожки.

**1 Нажмите кнопку SOURCE, чтобы выбрать проигрыватель-автомат компакт-дисков.**  
Нажимайте **SOURCE**, пока не выберите проигрыватель-автомат компакт-дисков в качестве источника сигнала.

**2 Используйте кнопку VOLUME для регулирования уровня звука.**  
Поверните, чтобы увеличить или уменьшить громкость.

**3 Выберите диск, который Вы хотите прослушать, с помощью кнопок 1–6.**  
Для дисков с номерами с 1 по 6 нажмите кнопку с соответствующей цифрой.

Для выбора дисков с 7 по 12 нажмите и удерживайте соответствующие кнопки, например, **1** для диска 7, до тех пор, пока номер диска не появится на дисплее.

- Вы также можете последовательно выбрать диск, нажимая кнопку ▲/▼.

**4 Чтобы осуществить ускоренную перемотку вперед или назад, нажмите и удерживайте кнопку ◀ или ▶.**

**5 Чтобы перейти вперед или назад к другой дорожке, нажмите ◀ или ▶.**  
При нажатии на кнопку ▶ происходит переход к началу следующей дорожки. При нажатии на кнопку ◀ происходит переход к началу текущей дорожки. Повторное нажатие на эту кнопку приводит к переходу на предыдущую дорожку.



#### Примечания

- Пока проигрыватель-автомат компакт-дисков выполняет подготовительные операции, на дисплее отображается надпись **READY**.
- Если сообщение об ошибке, такое как **ERROR-11**, появляется на дисплее, смотрите руководство пользователя проигрывателя-автомата компакт-дисков.
- Если в магазине проигрывателя-автомата компакт-дисков нет дисков, на дисплее отображается надпись **NO DISC**.
- При выборе диска формата CD-текст на проигрывателе-автомате компакт-дисков, совместимом с форматом CD-текст, названия диска и дорожки автоматически начнут прокручиваться влево. ◻

### 50-дисковый проигрыватель-автомат компакт-дисков

50-дисковые проигрыватели-автоматы компакт-дисков поддерживают только функции, описанные в этом руководстве. ◻

## Проигрыватель-автомат компакт-дисков

### Знакомство с расширенными функциями проигрывателя-автомата компакт-дисков



#### ① Дисплей функций

Показывает состояние функции.

#### ② Индикатор RPT

Показывает, когда для текущей дорожки выбран диапазон повторного воспроизведения.

#### ● Нажмите кнопку **FUNCTION**, чтобы отобразить названия функций.

Нажмите **FUNCTION** несколько раз, чтобы выбрать одну из следующих функций: **RPT** (повторное воспроизведение)—**RDM** (воспроизведение в произвольной последовательности)—**SCAN** (сканирующее воспроизведение)—**ITS-P** (воспроизведение с функцией ITS)—**PAUSE** (пауза)—**COMP** (компрессия и DBE)

- Чтобы вернуться к дисплею воспроизведения, нажмите **BAND**.

#### **Примечание**

Если Вы не воспользуетесь функцией в течение 30 секунд, дисплей автоматически возвратится к дисплею воспроизведения. 

### Повторное воспроизведение

Существует три диапазона повторного воспроизведения для проигрывателя-автомата компакт-дисков: **MCD** (повторное воспроизведение дисков в проигрывателе-автомате компакт-дисков), **TRK** (повторение одной дорожки) и **DSC** (повтор диска).

#### 1 Нажмите кнопку **FUNCTION**, чтобы выбрать функцию **RPT**.

Нажимайте кнопку **FUNCTION**, пока на дисплее не появится надпись **RPT**.

#### 2 Нажмите кнопку **◀** или **▶**, чтобы выбрать диапазон повторного воспроизведения.

Нажимайте **◀** или **▶**, пока на дисплее не отобразится символ требуемого диапазона повторного воспроизведения.

- **MCD** – Повтор всех дисков в проигрывателе-автомате компакт-дисков
- **TRK** – Повтор только текущей дорожки
- **DSC** – Повтор текущего диска



#### **Примечания**

- Если Вы выберете другие диски во время повторного воспроизведения, диапазон повторного воспроизведения сменится на **MCD**.
- Если Вы выполните поиск дорожки или ускоренную перемотку вперед/назад в режиме **TRK**, диапазон повторного воспроизведения сменится на **DSC**. 

## Проигрыватель-автомат компакт-дисков

### Воспроизведение дорожек в произвольной последовательности

Воспроизведение в произвольной последовательности позволяет воспроизводить дорожки в произвольной последовательности в пределах диапазонов повтора **MCD** и **DSC**.

#### 1 Выберите диапазон повторного воспроизведения.

Смотрите в *Повторное воспроизведение* на стр. 151.

#### 2 Нажмите кнопку **FUNCTION**, чтобы выбрать функцию **RDM**.

Нажимайте кнопку **FUNCTION**, пока на дисплее не появится надпись **RDM**.

#### 3 Нажмите кнопку **▲**, чтобы включить воспроизведение в произвольной последовательности.

На дисплее появится надпись **RDM :ON**. Дорожки будут воспроизводиться в произвольной последовательности в пределах ранее выбранных диапазонов **MCD** или **DSC**.

#### 4 Нажмите кнопку **▼**, чтобы выключить воспроизведение в произвольной последовательности.

На дисплее появится надпись **RDM :OFF**. Дорожки продолжают воспроизводиться по порядку.



#### Примечание

Если Вы включите воспроизведение в произвольной последовательности в режиме **DSC** и затем вернётесь к дисплею воспроизведения, на дисплее появится надпись **DRDM**. □

### Сканирование компакт-дисков и дорожек

При использовании режима **DSC** начало каждой дорожки на выбранном диске воспроизводится около 10 секунд. При использовании **MCD** начало первой дорожки каждого диска воспроизводится около 10 секунд.

#### 1 Выберите диапазон повторного воспроизведения.

Смотрите в *Повторное воспроизведение* на стр. 151.

#### 2 Нажмите кнопку **FUNCTION**, чтобы выбрать функцию **SCAN**.

Нажимайте кнопку **FUNCTION**, пока на дисплее не появится надпись **SCAN**.

#### 3 Нажмите кнопку **▲**, чтобы включить сканирующее воспроизведение.

На дисплее появится надпись **SCAN :ON**. Будут воспроизводиться первые 10 секунд каждой дорожки текущего диска (или первой дорожки каждого диска).

#### 4 Нажмите кнопку **▼** для выключения сканирующего воспроизведения, когда Вы найдете нужную дорожку (или диск).

На дисплее появится надпись **SCAN :OFF**. Будет продолжено воспроизведение дорожки (или диска).

- Если дисплей автоматически вернулся в режим воспроизведения, выберите **SCAN** снова, нажимая **FUNCTION**.



#### Примечания

- После завершения сканирования дорожки или диска снова начнется обычное воспроизведение дорожек.



## Проигрыватель-автомат компакт-дисков

- Если Вы включите сканирующее воспроизведение в режиме **DSC** и затем вернётесь к дисплею воспроизведения, на дисплее появится надпись **DSCN**. 

### Пауза при воспроизведении компакт-диска

Пауза позволяет Вам временно остановить воспроизведение компакт-диска.

#### 1 Нажмите кнопку **FUNCTION**, чтобы выбрать функцию **PAUSE**.

Нажимайте кнопку **FUNCTION**, пока на дисплее не появится надпись **PAUSE**.

#### 2 Нажмите кнопку **▲**, чтобы включить паузу.

На дисплее появится надпись **PAUSE:ON**. Воспроизведение текущей дорожки приостановится.

#### 3 Нажмите кнопку **▼**, чтобы выключить паузу.

На дисплее появится надпись **PAUSE:OFF**. Воспроизведение продолжится с того же места, где Вы включили паузу.



#### Примечание

Вы также можете включить или выключить паузу, нажав кнопку **PAUSE**. 

### Использование списка воспроизведения с функцией **ITS**

Функция **ITS** (моментальный выбор дорожки) позволяет составить список воспроизведения любимых дорожек из всех записей на дисках, имеющихся в приемнике проигрывателя-автомата компакт-дисков. После того, как Вы добавили любимые дорожки в список воспроизведения, Вы можете включить воспроизведение с функцией **ITS** и прослушивать только эти отобранные записи.

### Создание списка воспроизведения с программированием функции **ITS**

Вы можете использовать функцию **ITS** для ввода и воспроизведения (с названиями диска) до 99 дорожек на каждом из дисков, общее число которых может достигать до 100. (В моделях проигрывателей-автоматов компакт-дисков, предшествовавших моделям **CDX-P1250** и **CDX-P650**, можно было вносить в список воспроизведения не более 24 дорожек.)

#### 1 Запустите воспроизведение диска, который Вы хотите запрограммировать.

Нажмите кнопку **▲** или **▼**, чтобы выбрать компакт-диск.

#### 2 Нажмите кнопку **FUNCTION** и удерживайте её до тех пор, пока на дисплее не появится надпись **TITLE IN**, затем нажмите кнопку **FUNCTION** для выбора **ITS**.

Как только появится надпись **TITLE IN**, нажимайте кнопку **FUNCTION** повторно, при этом на дисплее будут отображаться следующие функции:

## Проигрыватель-автомат компакт-дисков

**TITLE IN** (ввод названия диска)—**ITS** (программирование функции ITS)

**3 Выберите нужную дорожку, нажимая кнопку ◀ или ▶.**

**4 Для внесения воспроизводимой в данный момент дорожки в список воспроизведения нажмите кнопку ▲.**

На короткое время появляется надпись **ITS IN**, и воспроизводимая в данный момент дорожка заносится в Ваш список воспроизведения. После этого на дисплее снова появляется надпись **ITS**.

**5 Для возврата к дисплею воспроизведения нажмите кнопку BAND.**



### Примечание

После записи в память данных для 100 дисков, данные для следующего диска будут замещать данные диска, запрограммированного первым.

## Воспроизведение из списка воспроизведения с функцией ITS

Воспроизведение с функцией ITS позволяет прослушивать дорожки, которые Вы внесли в свой список воспроизведения с функцией ITS. Когда Вы включаете воспроизведение с функцией ITS, проигрыватель-автомат компакт-дисков начинает воспроизводить дорожки из Вашего списка воспроизведения с функцией ITS.

**1 Выберите диапазон повторного воспроизведения.**

Смотрите в *Повторное воспроизведение* на стр. 151.

**2 Нажмите кнопку FUNCTION, чтобы выбрать функцию ITS-P.**

Нажимайте кнопку **FUNCTION**, пока на дисплее не появится надпись **ITS-P**.

**3 Нажмите кнопку ▲, чтобы включить воспроизведение с функцией ITS.**

На дисплее появится надпись **ITS-P:ON**. Воспроизведение начинается с дорожек из Вашего списка воспроизведения в пределах предварительно выбранных диапазонов **MCD** или **DSC**.

- Если в текущем диапазоне не запрограммирована ни одна дорожка для воспроизведения с функцией ITS, отображается надпись **EMPTY**.

**4 Нажмите кнопку ▼, чтобы выключить воспроизведение с функцией ITS.**

На дисплее появится надпись **ITS-P:OFF**. Воспроизведение будет продолжаться в обычном порядке, начиная с текущей дорожки текущего компакт-диска.

## Удаление дорожки из списка воспроизведения с функцией ITS

Вы можете удалять дорожки из списка воспроизведения с функцией ITS, если воспроизведение с функцией ITS включено.

Если воспроизведение с функцией ITS уже включено, перейдите к шагу 2. Если воспроизведение с функцией ITS еще не включено, нажмите кнопку **FUNCTION**.

## Проигрыватель-автомат компакт-дисков

**1 Включите воспроизведение компакт-диска с дорожкой, которую Вы хотите удалить из списка воспроизведения с функцией ITS, и включите воспроизведение с функцией ITS.**

Смотрите в *Воспроизведение из списка воспроизведения с функцией ITS* на стр. 154.

**2 Нажмите кнопку FUNCTION и удерживайте её до тех пор, пока на дисплее не появится надпись TITLE IN, затем нажмите кнопку FUNCTION для выбора ITS.**

Как только на дисплее появится надпись TITLE IN, нажимайте кнопку FUNCTION до тех пор, пока не появится надпись ITS.

**3 Выберите нужную дорожку, нажимая кнопку ◀ или ▶.**

**4 Для удаления дорожки из списка воспроизведения с функцией ITS нажмите кнопку ▼.**

Текущая дорожка удаляется из списка воспроизведения с функцией ITS, и начинается воспроизведение следующей дорожки из этого списка.

- Если в текущем диапазоне нет дорожек из Вашего списка воспроизведения, появляется надпись EMPTU, и включается обычный режим воспроизведения.

**5 Для возврата к дисплею воспроизведения нажмите кнопку BAND.**

### Удаление диска из списка воспроизведения с функцией ITS

Вы можете удалить все дорожки диска из списка воспроизведения с функцией ITS, если воспроизведение с функцией ITS выключено.

**1 Запустите воспроизведение диска, который Вы хотите удалить.**

Нажмите кнопку ▲ или ▼, чтобы выбрать компакт-диск.

**2 Нажмите кнопку FUNCTION и удерживайте её до тех пор, пока на дисплее не появится надпись TITLE IN, затем нажмите кнопку FUNCTION для выбора ITS.**

Как только на дисплее появится надпись TITLE IN, нажимайте кнопку FUNCTION до тех пор, пока не появится надпись ITS.

**3 Для удаления из списка воспроизведения с функцией ITS всех дорожек, принадлежащих текущему диску, нажмите кнопку ▼.**

Все дорожки, принадлежащие текущему диску, удаляются из списка воспроизведения, и на дисплее отображается надпись ITS CLR.

**4 Для возврата к дисплею воспроизведения нажмите кнопку BAND. [■]**

### Использование функций названия диска

Вы можете вводить названия компакт-дисков и просматривать их. Кроме того, можно легко проводить поиск нужного диска и воспроизводить его.

## Проигрыватель-автомат компакт-дисков

### Ввод названий дисков

Используйте функцию ввода названия диска для хранения до 100 названий компакт-дисков (вместе с их списками воспроизведения с функцией ITS) в проигрывателе-автомате компакт-дисков. Каждое название может содержать не более 8 символов.

#### 1 Включите воспроизведение компакт-диска, для которого Вы хотите ввести название.

Нажмите кнопку ▲ или ▼, чтобы выбрать компакт-диск.

#### 2 Нажмите кнопку FUNCTION и удерживайте ее, пока на дисплее не появится надпись TITLE IN.

Как только появится надпись TITLE IN, нажимайте кнопку FUNCTION повторно, при этом на дисплее будут отображаться следующие функции:

**TITLE IN** (ввод названия диска)—**ITS** (программирование функции ITS)

- При воспроизведении диска формата CD-текст на проигрывателе-автомате компакт-дисков, совместимом с форматом CD-текст, переключение в режим TITLE IN невозможно. Название диска уже записано на компакт-диске CD-текст.

#### 3 Нажмите ▲ или ▼ для выбора буквы алфавита.

Каждое нажатие кнопки ▲ отображает очередную букву алфавита в порядке **A B C ... X Y Z**, цифры и символы отображаются в порядке **1 2 3 ... > [.]**. Каждое нажатие кнопки ▼ отображает буквы в обратном порядке, а именно, **Z Y X ... C B A**.



#### 4 Для перемещения курсора на позицию следующего символа нажимайте кнопку ►.

Как только появляется нужная буква, нажмите кнопку ►, чтобы передвинуть курсор в следующую позицию, и выберите следующую букву. Для перемещения курсора в обратном направлении нажимайте кнопку ◀.

#### 5 Установите курсор в последнюю позицию, нажав кнопку ► после ввода названия.

При повторном нажатии кнопки ► введённое название сохраняется в памяти.

#### 6 Для возврата к дисплею воспроизведения нажмите кнопку BAND.



#### Примечания

- Названия остаются в памяти даже после того, как диск удалён из приемника компакт-дисков, и вызываются из памяти после повторной установки данного диска.
- После записи в память данных для 100 дисков, данные для следующего диска будут замещать данные диска, запрограммированного первым.

### Просмотр названий дисков

Вы можете просматривать текстовую информацию любого диска, для которого было введено название диска.

#### ● Нажмите кнопку DISPLAY.

Нажмите кнопку DISPLAY несколько раз для выбора следующих настроек:

Время воспроизведения—**DISC TTL** (название диска)

Если Вы выбираете **DISC TTL**, на дисплее отображается название воспроизводимого в данный момент диска.

## Проигрыватель-автомат компакт-дисков

- Если для воспроизводимого в данный момент диска название не вводилось, на дисплее появится надпись **NO D-TTL**.

## Использование функций CD-текст

*Эти функции можно использовать только с проигрывателем-автоматом компакт-дисков, поддерживающим формат CD-текст.*

Некоторые диски содержат определенную информацию, записанную при изготовлении. Эти диски могут содержать такую информацию, как название компакт-диска, название дорожки, имя артиста и время воспроизведения, и называются дисками формата CD-текст. Только такие диски со специально записанным CD-текстом поддерживают перечисленные ниже функции.

## Просмотр текстовой информации дисков CD-текст

- **Нажмите кнопку DISPLAY.**

Нажмите кнопку **DISPLAY** несколько раз для выбора следующих настроек:  
 Время воспроизведения—**DISC TTL**  
 (название диска)—**ART NAME** (имя артиста на диске)—**TRK TTL** (название дорожки)  
 —**ART NAME** (имя артиста на дорожке)

- Если специальная информация не была записана на диск формата CD-текст, будет отображаться надпись **NO XXXX** (например, **NO T-TTL**).

## Прокрутка текстовой информации на дисплее

Это устройство позволяет просматривать только первые 8 букв **DISC TTL**, **ART NAME**, **TRK TTL** и **ART NAME**. Если число символов в записанной информации превышает 8, Вы можете прокрутить текст влево, чтобы увидеть остальные буквы.

- **Нажмите кнопку DISPLAY и удерживайте ее до тех пор, пока заголовок не начнет прокручиваться влево.**

На дисплее появляется остальная часть названия.

## Использование сжатия и усиления басов

*Эти функции можно использовать только с тем проигрывателем-автоматом компакт-дисков, который их поддерживает.*

Использование функций **COMP** (компрессия) и **DBE** (динамическое усиление баса) позволяет регулировать качество звучания при воспроизведении на проигрывателе-автомате компакт-дисков. Каждая из функций имеет два шага регулировки. Функция **COMP** позволяет сбалансировать выходной уровень громких и тихих звуков на больших громкостях. Функция **DBE** подчёркивает басы, чтобы сделать звук при воспроизведении более насыщенным. Прослушайте каждый из эффектов, выбирая их по очереди, и используйте эффект, с которым прослушиваемая дорожка или компакт-диск звучат лучше всего.

## Проигрыватель-автомат компакт-дисков

### 1 Нажмите кнопку FUNCTION, чтобы выбрать функцию COMP.

Нажимайте кнопку FUNCTION, пока на дисплее не появится надпись **COMP**.

- Если проигрыватель-автомат компакт-дисков не поддерживает функции COMP/DBE, при попытке их выбрать на дисплее появляется надпись **NO COMP**.

### 2 Нажмите кнопку ▲ или ▼, чтобы выбрать предпочитаемый режим.

Нажмите кнопку ▲ или ▼ несколько раз для выбора следующих настроек:

**COMP OFF—COMP 1—COMP 2—**

**COMP OFF—DBE 1—DBE 2**

## Регулировки аудиопараметров

### Знакомство с регулировками аудиопараметров

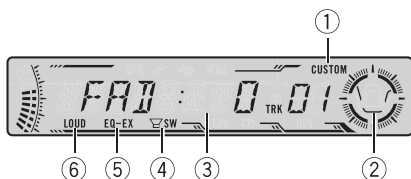

- ① **Индикатор CUSTOM**  
Обозначает, что в настоящий момент выбрана особая кривая эквалайзера.
  - ② **Кривая эквалайзера**  
Показывает, какая предварительная настройка эквалайзера выбрана в текущий момент.
  - ③ **Аудиодисплей**  
Показывает состояние регулировки аудиопараметров.
  - ④ **Индикатор SW**  
Появляется при включении выхода канала сабвуфера.
  - ⑤ **Индикатор EQ-EX**  
Появляется на экране в том случае, когда может быть активирована функция EQ-EX.
  - ⑥ **Индикатор LOUD**  
Появляется на дисплее при включении тонкомпенсации.
- **Нажмите кнопку AUDIO, чтобы отобразить названия аудиофункций.**  
Нажмите кнопку **AUDIO** несколько раз для выбора следующих аудиофункций:  
**FAD** (регулировка баланса)—**EQ** (регулировка кривой эквалайзера)—**BASS** (регулировка уровня нижних и верхних

звуковых частот)—**LOUD** (тонкомпенсация)—**SUB, W** (включение/выключение сабвуфера)/**NOFAD** (включение/выключение выхода без затухания)—**80: 0** (настройка сабвуфера)/**NOFAD** (настройка выхода без затухания)—**HPF** (фильтр верхних частот)—**SLA** (регулировка уровня источника сигнала)

- Переключение на **BASS** возможно лишь при условии, что была выбрана и включена функция EQ-EX, а кривая **CUSTOM** выбрана в качестве кривой эквалайзера.
- Если для настройки усилителя сабвуфера выбран режим **P/O:FUL**, переключение на функцию **SUB, W** невозможно. (Смотрите в стр. 168.)
- Режим **80: 0** можно выбрать только в том случае, если в режиме **SUB, W** включён выход канала сабвуфера.
- Если настройка усилителя сабвуфера находится только в положении **P/O:FUL**, Вы можете переключиться в режим включения/выключения выхода без затухания. (Смотрите в стр. 168.)
- Выход без затухания можно выбрать только в том случае, если выход без затухания включён в настройке включения/выключения выхода без затухания.
- При выборе FM-тюнера в качестве источника сигнала Вы не можете переключиться на функцию **SLA**.
- Чтобы вернуться к отображению каждого источника сигнала, нажмите кнопку **BAND**.



#### Примечание

Если Вы не воспользуетесь аудиофункцией в течение 30 секунд, дисплей автоматически возвратится к отображению источника сигнала. ▣

## Регулировки аудиопараметров

### Компенсация кривых эквалайзера (EQ-EX)

Функция EQ-EX подчёркивает эффекты каждой кривой эквалайзера. Более того, если выбрана кривая **CUSTOM**, Вы можете регулировать нижние и верхние звуковые частоты для каждого источника сигнала.

- **Для включения функции EQ-EX (расширение АЧХ) нажмите и удерживайте кнопку SW.**

На дисплее появится надпись **EQ-EX:ON**. Теперь функция EQ-EX включена.

- Чтобы выключить функцию EQ-EX (расширение АЧХ), нажмите и удерживайте кнопку **SW**.

- Если не управлять функцией EQ-EX около 8 секунд, функция EQ-EX автоматически отменяется. 

### Использование регулировки баланса

Вы можете выбрать такую настройку регулятора баланса/уровня сигнала, которая обеспечивает идеальные условия прослушивания на всех занятых пассажирами сиденьях.

- 1 **Нажмите кнопку AUDIO, чтобы выбрать функцию FAD.**

Нажимайте кнопку **AUDIO**, пока на дисплее не появится надпись **FAD**.

- Если настройка баланса была предварительно отрегулирована, отобразится надпись **BAL**.

- 2 **Нажмите кнопку ▲ или ▼, чтобы отрегулировать баланс передних и задних громкоговорителей.**

Каждое нажатие на кнопку ▲ или ▼ смещает баланс передних и задних громкоговорителей вперед или назад. При смещении баланса передних и задних громкоговорителей от передних громкоговорителей к задним на дисплее отображаются надписи **FAD:F15 – FAD:R15**.

- Когда используются только два громкоговорителя, правильной настройкой является **FAD: 0**.

- 3 **Нажмите кнопку ◀ или ▶, чтобы отрегулировать баланс левого и правого громкоговорителей.**

При нажатии на кнопку ◀ или ▶ отображается надпись **BAL: 0**. Каждое нажатие на кнопку ◀ или ▶ смещает баланс левого и правого громкоговорителей влево или вправо. При перемещении баланса левого и правого громкоговорителей слева направо отображаются надписи **BAL:L9 – BAL:R9**. 

### Использование эквалайзера

Эквалайзер позволяет Вам регулировать коррекцию звука, чтобы звучание соответствовало требуемым внутренним акустическим характеристикам автомобиля.



## Регулировки аудиопараметров

### Вызов кривых эквалайзера из памяти

В памяти устройства хранится пять кривых эквалайзера, которые Вы можете легко вызвать в любое время. Вот перечень кривых эквалайзера:

Дисплей	Кривая эквалайзера
SPR-BASS	Супербас
POWERFUL	Мощный
NATURAL	Естественный
VOCAL	Вокальный
CUSTOM	Особый
EQ FLAT	Ровный

- **CUSTOM** – это регулируемая кривая эквалайзера, которую Вы создаете сами.
- Для каждого источника сигнала может быть создана отдельная кривая **CUSTOM**. (Для встроенного проигрывателя компакт-дисков и проигрывателя-автомата компакт-дисков автоматически задается одинаковая настройка эквалайзера.) Если Вы производите регулировку, кривая эквалайзера будет сохранена в памяти в **CUSTOM**.
- При выборе кривой **EQ FLAT** звук не подвергается никаким дополнительным преобразованиям или коррекции. Эта настройка полезна для проверки эффекта от применения кривых эквалайзера при помощи переключения кривой **EQ FLAT** и установленной кривой эквалайзера.

#### ● Нажмите кнопку EQ, чтобы выбрать эквалайзер.

Нажмите кнопку **EQ** несколько раз для выбора следующих настроек эквалайзера: **SPR-BASS—POWERFUL—NATURAL—VOCAL—CUSTOM—EQ FLAT**

### Регулировка кривых эквалайзера

Вы можете отрегулировать текущую выбранную кривую эквалайзера по своему усмотрению. Отрегулированные настройки кривой эквалайзера запоминаются в **CUSTOM**.

#### 1 Нажмите кнопку AUDIO, чтобы выбрать функцию EQ.

Нажимайте кнопку **AUDIO**, пока на дисплее не появится надпись **EQ**.

#### 2 Нажмите кнопку ◀ или ▶, чтобы выбрать полосу эквалайзера для настройки.

При каждом нажатии на кнопку ◀ или ▶ происходит выбор полос эквалайзера в следующем порядке:

**EQ-L** (низкий)—**EQ-M** (средний)—**EQ-H** (высокий)

#### 3 Нажмите кнопку ▲ или ▼, чтобы отрегулировать уровень полосы эквалайзера.

При каждом нажатии на кнопку ▲ или ▼ уровень полосы эквалайзера увеличивается или уменьшается.

При повышении или понижении уровня отображаются надписи **+6** – **-6**.

- Затем Вы можете выбрать другую полосу и отрегулировать ее уровень.



#### Примечание

Если Вы производите регулировку, кривая **CUSTOM** обновляется.

## Регулировки аудиопараметров

### Точная регулировка кривой эквалайзера

Вы можете отрегулировать среднюю частоту и коэффициент  $Q$  – резонанс (характеристики кривой) каждой текущей выбранной полосы (**EQ-L/EQ-M/EQ-H**).

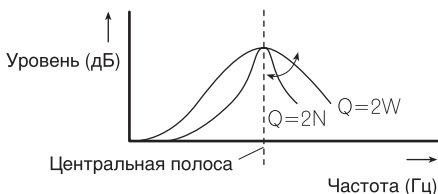

**1 Нажмите кнопку AUDIO и удерживайте ее, пока на дисплее не появятся частота и коэффициент  $Q$  - резонанс (например, F- 80:Q1W).**

**2 Нажмите кнопку AUDIO, чтобы выбрать требуемую полосу для регулировки.**

Нижние—Средние—Верхние

**3 Нажмите кнопку ◀ или ▶, чтобы выбрать требуемую частоту.**

Нажимайте кнопку ◀ или ▶, пока на дисплее не появится требуемая частота.

Нижние: 40—80—100—160 (Гц)

Средние: 200—500—1k—2k (Гц)

Верхние: 3k—8k—10k—12k (Гц)

**4 Нажмите кнопку ▲ или ▼, чтобы выбрать требуемый коэффициент  $Q$  - резонанс.**

Нажимайте кнопку ▲ или ▼, пока на дисплее не появится требуемый коэффициент  $Q$  - резонанс.

2N—1N—1W—2W



#### Примечание

Если Вы производите регулировку, кривая **CUSTOM** обновляется. □

### Регулировка нижних и верхних звуковых частот

Вы можете изменять настройки для нижних и верхних звуковых частот.

- Регулировка нижних и верхних звуковых частот возможна лишь при условии, что была выбрана и включена функция **EQ-EX**, а кривая **CUSTOM** выбрана в качестве кривой эквалайзера.

### Регулировка нижних и верхних звуковых частот

Вы можете изменять настройки для нижних и верхних звуковых частот.

**1 Нажмите кнопку AUDIO, чтобы выбрать функцию BASS.**

Нажимайте кнопку **AUDIO**, пока на дисплее не появится надпись **BASS**.

- Если уровень верхних звуковых частот был предварительно отрегулирован, отобразится надпись **Treble**.

**2 Нажмите кнопку ◀ или ▶, чтобы выбрать нижние или верхние частоты.**

Нажмите кнопку ◀, появляется надпись **BASS**. Нажмите кнопку ▶, появляется надпись **Treble**.

**3 Нажмите кнопку ▲ или ▼, чтобы отрегулировать уровень.**

При каждом нажатии на кнопку ▲ или ▼ уровень нижних или верхних звуковых частот увеличивается или уменьшается. При повышении или понижении уровня отображаются надписи **+6** – **-6**.

### Выбор нижней звуковой частоты

Вы можете выбрать нижнюю частоту для регулировки уровня.

## Регулировки аудиопараметров

- 1 Нажмите кнопку **AUDIO** и удерживайте ее, пока на дисплее не появятся частота и коэффициент **Q** - резонанс (например, F- 80:Q1W).
- 2 Нажмите кнопку **AUDIO**, чтобы выбрать функцию **B**.  
Нажимайте кнопку **AUDIO**, пока на дисплее не появится надпись **B**.
- 3 Нажмите кнопку **◀** или **▶**, чтобы выбрать требуемую частоту.  
Нажимайте кнопку **◀** или **▶**, пока на дисплее не появится требуемая частота.  
40—63—100—160 (Гц)

### Выбор верхней звуковой частоты

Вы можете выбрать верхнюю частоту для регулировки уровня.

- 1 Нажмите кнопку **AUDIO** и удерживайте ее, пока на дисплее не появятся частота и коэффициент **Q** - резонанс (например, F- 80:Q1W).
- 2 Нажмите кнопку **AUDIO**, чтобы выбрать функцию **T**.  
Нажимайте кнопку **AUDIO**, пока на дисплее не появится надпись **T**.
- 3 Нажмите кнопку **◀** или **▶**, чтобы выбрать требуемую частоту.  
Нажимайте кнопку **◀** или **▶**, пока на дисплее не появится требуемая частота.  
2k—4k—6k—10k (Гц)

### Регулировка тонкомпенсации

Тонкомпенсация компенсирует недостаточное звуковое давление в нижнем и верхнем диапазонах звуковых частот на низкой громкости.

- 1 Нажмите кнопку **AUDIO**, чтобы выбрать функцию **LOUD**.  
Нажимайте кнопку **AUDIO**, пока на дисплее не появится надпись **LOUD**.

- 2 Нажмите кнопку **▲**, чтобы включить тонкомпенсацию.  
На дисплее отображается уровень тонкомпенсации (например, **LOUD :MID**).

- 3 Нажмите кнопку **◀** или **▶**, чтобы выбрать требуемый уровень тонкомпенсации.  
При каждом нажатии на кнопку **◀** или **▶** происходит выбор уровня в следующем порядке:  
**LOW** (низкий)—**MID** (средний)—**HI** (высокий)

- 4 Нажмите кнопку **▼**, чтобы выключить тонкомпенсацию.  
На дисплее появится надпись **LOUD :OFF**.

## Использование выхода канала сабвуфера

### Включение и выключение сабвуфера

Это устройство имеет выход канала сабвуфера, который можно включать и выключать.

- 1 Нажмите кнопку **AUDIO**, чтобы выбрать функцию **SUB, W**.  
Нажимайте кнопку **AUDIO**, пока на дисплее не появится надпись **SUB, W**.
  - Также можно открыть меню настройки сабвуфера, нажав кнопку **SW** на аппарате.
  - Если для настройки усилителя сабвуфера выбран режим **P/O:FUL**, Вы не сможете выбрать функцию **SUB, W**.

## Регулировки аудиопараметров

### 2 Нажмите кнопку ▲, чтобы включить выход канала сабвуфера.

На дисплее появится надпись **Sub W.:NOR**. Теперь выход канала сабвуфера включен.

- Если была установлена обратная фаза выхода канала сабвуфера, на дисплее появится надпись **Sub W.:REV**.
- Чтобы выключить выход канала сабвуфера, нажмите кнопку ▼.

### 3 Нажмите ◀ или ▶ для выбора фазы выхода канала сабвуфера.

Для выбора обратной фазы нажмите кнопку ◀, при этом на дисплее появится надпись **Rev**. Для выбора нормальной фазы нажмите кнопку ▶, при этом на дисплее появится надпись **Normal**.

## Изменение настройки сабвуфера

Если выход канала сабвуфера включён, Вы можете изменять частоту среза и уровень громкости звучания сабвуфера.

### 1 Нажмите кнопку AUDIO, чтобы выбрать функцию 80: 0.

Нажимайте кнопку **AUDIO**, пока на дисплее не появится надпись **80: 0**.

- Если выход канала сабвуфера включён, Вы можете выбрать функцию **80: 0**.
- Если настройка сабвуфера была предварительно выполнена, то вместо **80** отобразится предварительно выбранная частота.
- Также можно открыть меню настройки сабвуфера, нажав кнопку **SW** на аппарате.

### 2 Нажмите кнопку ◀ или ▶, чтобы выбрать частоту среза.

При каждом нажатии на кнопку ◀ или ▶ происходит выбор частоты среза в следующем порядке:

**50—80—125** (Гц)

На выходе сабвуфера будут воспроизводиться только те частоты, которые ниже указанных частот среза.

### 3 Нажмите кнопку ▲ или ▼, чтобы отрегулировать уровень громкости сабвуфера.

При каждом нажатии на кнопку ▲ или ▼ уровень громкости сабвуфера увеличивается или уменьшается. При повышении или понижении уровня отображаются надписи **+6** — **-6**. 

## Использование выходного сигнала без затухания

Если настройка выходного сигнала без затухания включена, аудиосигнал не проходит через фильтр нижних частот этого устройства (для сабвуфера), но поступает на RCA-выход.

### 1 Для выбора включения/выключения выхода без затухания нажмите кнопку AUDIO.

Нажимайте кнопку **AUDIO**, пока на дисплее не появится надпись **NOFAD:ON**.

- Если настройка усилителя сабвуфера находится только в положении **P/O:FUL**, Вы можете переключиться в режим включения/выключения выхода без затухания. (Смотрите в стр. 168.)

### 2 Нажмите кнопку ▲, чтобы включить выход сигнала без затухания.

На дисплее появится надпись **NOFAD:ON**. Теперь выход без затухания включён.

- Чтобы выключить выход сигнала без затухания, нажмите кнопку ▼.

## Регулировки аудиопараметров

### Регулировка уровня выхода без затухания

Если выход без затухания включён, Вы можете изменить его уровень.

**1 Нажмите кнопку AUDIO, чтобы выбрать настройку выхода без затухания.**

Нажимайте кнопку **AUDIO**, пока на дисплее не появится надпись **NOFAD: 0**.

**2 Нажмите кнопку ▲ или ▼, чтобы отрегулировать уровень выходного сигнала без затухания.**

При каждом нажатии на кнопку **▲** или **▼** уровень выходного сигнала без затухания увеличивается или уменьшается. При повышении или понижении уровня отображаются надписи **+6** – **-6**. 

### Использование фильтра верхних частот

Если Вы не хотите, чтобы низкочастотные звуки из диапазона частот выхода канала сабвуфера воспроизводились из передних или задних громкоговорителей, включите HPF (фильтр верхних частот). В этом случае из передних или задних громкоговорителей будут воспроизводиться только звуки с частотой выше заданной.

**1 Нажмите кнопку AUDIO, чтобы выбрать функцию HPF.**

Нажимайте кнопку **AUDIO**, пока на дисплее не появится надпись **HPF**.

**2 Чтобы включить фильтр верхних частот, нажмите кнопку ▲.**

На дисплее появится надпись **HPF: 80**. Теперь фильтр верхних частот включён.

- Если настройка фильтра верхних частот была предварительно произведена, то вместо **HPF: 80** отобразится предварительно выбранная граничная частота этого фильтра.
- Чтобы выключить фильтр верхних частот, нажмите **▼**.

**3 Нажмите кнопку ◀ или ▶, чтобы выбрать частоту среза.**

При каждом нажатии на кнопку **◀** или **▶** происходит выбор частоты среза в следующем порядке:

**50—80—125** (Гц)

В этом случае из передних или задних громкоговорителей будут воспроизводиться только звуки с частотой выше заданной. 

### Регулировка уровней входных сигналов

Функция SLA (настройка уровня входного сигнала) позволяет Вам регулировать уровень громкости каждого источника сигнала, чтобы предотвратить резкие изменения громкости при переключении источников сигнала.

- Настройки основываются на уровне громкости FM-тюнера, который остается неизменным.

**1 Сравните уровень громкости FM-тюнера с уровнем источника, который Вы хотите настроить.**

**2 Нажмите кнопку AUDIO, чтобы выбрать функцию SLA.**

Нажимайте кнопку **AUDIO**, пока на дисплее не появится надпись **SLA**.

## Регулировки аудиопараметров

### 3 Нажмите кнопку ▲ или ▼, чтобы отрегулировать громкость источника сигнала.

При каждом нажатии на кнопку ▲ или ▼ происходит увеличение или уменьшение громкости источника сигнала.

При увеличении или уменьшении громкости источника сигнала отображаются надписи **SLA : +4** – **SLA : -4**.



#### Примечания

- Так как громкость FM-тюнера является опорной, регулировку уровня входного сигнала FM-тюнера осуществить нельзя.
- Также можно произвести регулировку уровня громкости MW/LW-тюнера при помощи регулировки уровня входного сигнала.
- Для встроенного проигрывателя компакт-дисков и проигрывателя-автомата компакт-дисков автоматически задается одинаковая громкость источника сигнала.
- Внешние устройства 1 и 2 настраиваются на тот же уровень входного сигнала автоматически.

## Начальные настройки

### Изменение начальных настроек



С помощью начальных настроек можно настроить разнообразные параметры системы для максимально эффективной работы этого устройства.

#### ① Дисплей функций

Показывает состояние функции.

**1 Нажмите и удерживайте кнопку SOURCE, пока устройство не выключится.**

**2 Нажмите кнопку FUNCTION и удерживайте ее, пока на дисплее не появится название функции.**

**3 Нажмите кнопку FUNCTION, чтобы выбрать одну из начальных настроек.** Нажмите кнопку **FUNCTION** несколько раз для выбора следующих настроек: **FM** (шаг настройки в FM-диапазоне)—**A-PI** (Автоматический PI поиск (по идентификатору программы))—**WARN** (предупреждающий сигнал)—**AUX** (вспомогательный вход)—**R-SP** (выход заднего канала и усилитель сабвуфера) Следуйте нижеприведенным инструкциям для управления каждой настройкой в отдельности.

- Чтобы отменить начальные настройки, нажмите кнопку **BAND**.
- Вы также можете отменить начальные настройки, удерживая кнопку **FUNCTION** до тех пор, пока устройство не выключится. 

### Установка шага настройки в FM-диапазоне

Обычно шаг настройки в FM-диапазоне, используемый при настройке с поиском, составляет 50 кГц. При включении функции AF или TA шаг настройки автоматически меняется на 100 кГц. При включенной функции AF предпочтительно установить шаг настройки 50 кГц.

**1 Нажмите кнопку FUNCTION, чтобы выбрать функцию FM.**

Нажимайте кнопку **FUNCTION**, пока на дисплее не появится надпись **FM**.

**2 Нажмите кнопку ◀ или ▶, чтобы выбрать шаг настройки в FM-диапазоне.**

Если включена функция AF или TA, то при нажатии ◀ или ▶ происходит переключение шага настройки в FM-диапазоне между 50 кГц и 100 кГц. Выбранный шаг настройки в FM-диапазоне появляется на дисплее.



#### Примечание

Во время ручной настройки шаг настройки составляет 50 кГц. 

### Включение автоматического поиска PI

Устройство может автоматически искать другую станцию с такой же программой даже во время вызова предварительной настройки.

**1 Нажмите кнопку FUNCTION, чтобы выбрать функцию A-PI.**

Нажимайте кнопку **FUNCTION**, пока на дисплее не появится надпись **A-PI**.

**2 Нажмите кнопку ▲ или ▼, чтобы включить или выключить A-PI.**

При нажатии ▲ или ▼ будет включаться или выключаться A-PI, и на дисплее будет отображаться соответствующее состояние (например, A-PI:ON). 

## Включение предупреждающего сигнала

Если не отсоединить переднюю панель от основного устройства в течение пяти секунд после выключения зажигания автомобиля, раздастся предупреждающий сигнал. Вы можете отключить предупреждающий сигнал.

**1 Нажмите кнопку FUNCTION, чтобы выбрать функцию WARN.**

Нажимайте кнопку FUNCTION, пока на дисплее не появится надпись WARN.

**2 Нажмите кнопку ▲ или ▼, чтобы включить или выключить WARN.**

При нажатии ▲ или ▼ будет включаться или выключаться WARN, и на дисплее будет отображаться соответствующее состояние (например, WARN:ON). 

## Включение вспомогательной настройки

Допускается использование с этим устройством вспомогательного оборудования. При подключении и использовании вспомогательного оборудования следует активировать вспомогательную настройку.

**1 Нажмите кнопку FUNCTION, чтобы выбрать функцию AUX.**

Нажимайте кнопку FUNCTION, пока на дисплее не появится надпись AUX.

**2 Нажмите кнопку ▲ или ▼, чтобы включить или выключить AUX.**

При нажатии ▲ или ▼ будет включаться или выключаться AUX, и на дисплее будет отображаться соответствующее состояние (например, AUX:ON). 

## Установка параметров выхода заднего канала и усилителя сабвуфера

Выход заднего канала этого устройства (выход на провода заднего громкоговорителя) можно использовать для подключения широкополосного громкоговорителя (R-SP : FUL) или сабвуфера (R-SP : S/W). При выборе для настройки выхода заднего канала значения R-SP : S/W можно подключить провод заднего громкоговорителя непосредственно к сабвуферу без использования вспомогательного усилителя.

По умолчанию это устройство настроено на подключение заднего широкополосного громкоговорителя (R-SP : FUL). При подсоединении выхода заднего канала к широкополосным громкоговорителям (при выборе R-SP : FUL) можно подключить RCA-выход канала сабвуфера к сабвуферу. В этом случае можно выбирать между использованием встроенного P/O:S/W усилителя сабвуфера (фильтр нижних частот, фаза) или вспомогательного P/O:FUL.



## Начальные настройки

### 1 Нажмите кнопку FUNCTION, чтобы выбрать функцию R-SP.

Нажимайте кнопку FUNCTION, пока на дисплее не появится надпись R-SP.

### 2 Чтобы переключиться в режим настройки выхода заднего канала, нажмите кнопку ▲ или ▼.

При нажатии ▲ или ▼ будет выполняться переключение между R-SP : FUL (широкополосный громкоговоритель) и R-SP : S/W (сабвуфер) с отображением соответствующего состояния на дисплее.

- Если сабвуфер не подключен к выходу заднего канала, выберите R-SP : FUL.
- Если сабвуфер подключен к выходу заднего канала, выберите для него R-SP : S/W.
- Если для настройки выхода заднего канала выбрано R-SP : S/W, изменить усилитель сабвуфера невозможно.

### 3 Чтобы выбрать выход канала сабвуфера или выход без затухания, нажмите кнопку ◀ или ▶.

При нажатии ◀ или ▶ будет выполняться переключение между P/O:S/W и P/O:FUL с отображением соответствующего состояния на дисплее.



#### Примечания

- Даже при изменении настройки звук выводиться не будет, если Вы не включите в аудиоменю выход без затухания (смотрите в *Использование выходного сигнала без затухания* на стр. 164) или выход канала сабвуфера (смотрите в *Использование выхода канала сабвуфера* на стр. 163).
- При замене усилителя сабвуфера параметры выхода канала сабвуфера и выхода без затухания в аудиоменю вернутся к заводским настройкам. ▣

## Переключение подсветки дисплея

Вы можете переключать цвета подсветки дисплея.

### ● Нажмите кнопку ILLUMINATION.

На дисплее появится надпись **ILL:CHG**.

При каждом нажатии кнопки

**ILLUMINATION** цвета переключаются следующим образом:

**RAINBOW**(радуга)—**WHITE**(белый)

—**SKYBLUE**(небесно-голубой)—**O-Blue**

(цвет морской волны)—**DEEPBLUE**(синий)

—**PINK**(розовый)—**RED**(красный)—**AMBER**

(желтый)—**ORANGE**(оранжевый)—**GREEN**

(зеленоватый)—**P-GREEN**(чисто зеленый)



### Примечание

С настройкой **RAINBOW** происходит непрерывное циклическое переключение всех цветов подсветки.

## Переключение подсветки кнопок

Вы можете переключать цвета подсветки кнопок.

**1 Нажмите кнопку ILLUMINATION и удерживайте ее, пока на дисплее не появится надпись KEY:CHG.**

**2 Нажмите кнопку ILLUMINATION, чтобы выбрать цвет подсветки кнопок.**

При каждом нажатии кнопки

**ILLUMINATION** цвета переключаются следующим образом:

**WHITE**(белый)—**SKYBLUE**(небесно-

голубой)—**O-Blue**(цвет морской волны)

—**DEEPBLUE**(синий)—**PINK**(розовый)—**RED**

(красный)—**AMBER**(желтый)—**ORANGE**

(оранжевый)—**GREEN**(зеленоватый)  
—**P-GREEN**(чисто зеленый)



### Примечания

- Если выбрать для подсветки дисплея **RAINBOW**, подсветка кнопок тоже переключается на **RAINBOW**. Если Вы хотите сменить подсветку кнопок, сначала нужно переключить подсветку дисплея на цвет, отличный от **RAINBOW**, а затем воспользоваться функцией переключения подсветки кнопок.
- Непосредственное переключение с настройки подсветки дисплея на настройку подсветки кнопок невозможно. Сначала нажмите кнопку **BAND**, чтобы вернуться к нормальному дисплею, а затем повторите.

## Использование вспомогательного источника (AUX)

Использование межсоединителя IP-BUS-RCA, например, CD-RB20/CD-RB10 (продается отдельно) позволяет подключать к этому устройству вспомогательное оборудование через RCA-выход. Дополнительную информацию смотрите в руководстве пользователя межсоединителя IP-BUS-RCA.

## Другие функции

### Выбор AUX в качестве источника сигнала

- Нажмите кнопку **SOURCE**, чтобы выбрать **AUX** в качестве источника сигнала.

Нажимайте кнопку **SOURCE**, пока на дисплее не появится надпись **AUX**.

- Если вспомогательная настройка не включена, выбрать **AUX** невозможно. Чтобы получить дополнительную информацию, смотрите в *Включение вспомогательной настройки* на стр. 168.

### Ввод названия вспомогательного источника (AUX)

Название, отображаемое для **AUX**, можно изменять.

- 1 После выбора **AUX** в качестве источника сигнала нажмите и удерживайте кнопку **FUNCTION** до тех пор, пока не появится надпись **TITLE IN**.

- 2 Нажмите **▲** или **▼** для выбора буквы алфавита.

Каждое нажатие кнопки **▲** отображает очередную букву алфавита в порядке **A B C ... X Y Z**, цифры и символы отображаются в порядке **1 2 3 ... > [ ]**. Каждое нажатие кнопки **▼** отображает буквы в обратном порядке, а именно, **Z Y X ... C B A**.



- 3 Для перемещения курсора на позицию следующего символа нажимайте кнопку **►**.

Как только появляется нужная буква, нажмите кнопку **►**, чтобы передвинуть

курсор в следующую позицию, и выберите следующую букву. Для перемещения курсора в обратном направлении нажимайте кнопку **◀**.

- 4 Установите курсор в последнюю позицию, нажав кнопку **►** после ввода названия.

При повторном нажатии кнопки **►** введенное название сохраняется в памяти.

- 5 Для возврата к дисплею воспроизведения нажмите кнопку **BAND**. **■**

## Дополнительная информация

### Описание сообщений об ошибках встроенного проигрывателя компакт-дисков

Когда Вы обращаетесь к торговому представителю или в ближайший Сервисный центр Pioneer, убедитесь, что Вы записали сообщение об ошибке.

Сообщение	Причина	Действие
ERROR-11, 12, 17, 30	Грязный диск	Очистите диск.
ERROR-11, 12, 17, 30	Пощарапанный диск	Замените диск.
ERROR-15	Установленный диск не содержит данных	Замените диск.
ERROR-10, 11, 12, 15, 17, 30, A0	Электрическая или механическая неполадка	Включите и выключите зажигание или переключитесь на другой источник сигнала, а затем обратно на проигрыватель компакт-дисков.
ERROR-22, 23	Компакт-диск данного формата не может быть воспроизведен	Замените диск.
ERROR-44	Все дорожки являются дорожками для пропуска	Замените диск.
HEAT	Проигрыватель компакт-дисков перегрелся	Выключите проигрыватель компакт-дисков и подождите, пока он не остынет.



### Приглушение звука

Звук этого устройства приглушается автоматически в следующих случаях:

- Когда производится исходящий или входящий звонок с сотового телефона, подключенного к этому устройству.
- Когда голосовое управление выводится из навигационного устройства Pioneer, подключенного к этому устройству.

Звук выключается, отображается надпись **MUTE**, и становится невозможно осуществить никаких регулировок звука, кроме управления громкостью. Функционирование приходит в норму, когда телефонное соединение или голосовое управление завершено.

### Уход за проигрывателем компакт-дисков

- Используйте только компакт-диски, на которых имеется одно из двух клейм Compact Disc Digital Audio, показанных ниже.



## Дополнительная информация

- Используйте только нормальные, круглые компакт-диски. Если Вы будете вставлять необычные компакт-диски некруглой формы, они могут застрять в проигрывателе компакт-дисков или неправильно воспроизводиться.



- Перед воспроизведением убедитесь в отсутствии трещин, царапин или повреждений на компакт-дисках. Компакт-диски, имеющие трещины, царапины или повреждения, могут воспроизводиться неправильно. Не используйте такие диски.
- При обращении с диском избегайте прикосновений к записанной (без напечатанного изображения) поверхности.
- Храните диски в их футлярах, когда они не используются.
- Предохраняйте диски от воздействия прямого солнечного света и высоких температур.
- Не приклеивайте этикеток, не пишите и не наносите химических веществ на поверхность дисков.
- Для очистки компакт-диска протрите диск мягкой тканью от центра к краю.



- Если в холодную погоду используется нагреватель, на деталях внутри проигрывателя компакт-дисков может образоваться влага. Конденсация может быть причиной неисправной работы проигрывателя компакт-дисков.

Если Вы считаете, что проблема заключается в наличии конденсата, выключите проигрыватель компакт-дисков приблизительно на час, чтобы позволить ему высохнуть, и протрите все влажные диски мягкой тканью, чтобы удалить влагу.

- Толчки от неровностей дороги могут вызвать прерывание воспроизведения компакт-диска. ▣

## Диски CD-R/CD-RW

- При использовании компакт-дисков CD-R/CD-RW возможно воспроизведение только дисков, запись на которых была полностью завершена.
- Может быть невозможно воспроизведение музыкальных дисков CD-R/CD-RW, записанных на записывающем устройстве для музыкальных компакт-дисков или на персональном компьютере, из-за характеристик диска, царапин или грязи на диске, а также из-за наличия грязи, конденсата и т.д. на линзах этого устройства.
- Воспроизведение дисков, записанных на персональном компьютере, может быть невозможно в зависимости от настроек программного обеспечения и конфигурации системы. Пожалуйста, записывайте диски в правильном формате. (За подробностями обращайтесь к производителю программного обеспечения.)
- Воспроизведение дисков CD-R/CD-RW может стать невозможным из-за воздействия прямого солнечного света, высоких температур или условий их хранения в машине.

## Дополнительная информация

- Названия и другая текстовая информация, записанная на диске CD-R/CD-RW, может не отображаться этим устройством (в случае аудиоданных (CD-DA)).
- Это устройство совместимо с функцией пропуска дорожки, поддерживаемой дисками CD-R/CD-RW. Дорожки, содержащие информацию о пропуске дорожки, автоматически пропускаются (в случае аудиоданных (CD-DA)).
- Если Вы вставите в это устройство диск CD-RW, время до воспроизведения будет дольше, чем при установке обычного компакт-диска или диска CD-R.
- Прочтите меры предосторожности при использовании дисков CD-R/CD-RW перед их использованием.

## Файлы MP3, WMA и WAV

- MP3 - это сокращение от MPEG Audio Layer 3, которое обозначает стандарт технологии сжатия аудиоданных.
- WMA - это сокращение от Windows Media™ Audio, которое обозначает формат сжатия аудиоданных, разработанный Microsoft Corporation. Преобразовать данные в формат WMA можно с помощью Windows Media Player 7 или более поздней версии.
- Это устройство воспроизводит файлы WMA, преобразованные при помощи Windows Media Player версий 7, 7.1, 8 и 9.
- WAV – это сокращение от английского слова waveform (форма сигнала). Это стандартный формат аудиофайлов Windows®.
- В зависимости от используемой для преобразования файлов в формат WMA версии Windows Media Player названия альбомов и другая текстовая информация может отображаться неправильно.
- При запуске воспроизведения файлов WMA, содержащих изображения, может произойти небольшая задержка.
- Это устройство позволяет воспроизводить файлы в форматах MP3/WMA/WAV с дисков CD-ROM, CD-R и CD-RW. Устройство может воспроизводить записи на дисках, совместимых с уровнем 1 и уровнем 2 стандарта записи ISO9660 и файловыми системами Romeo и Joliet.
- Возможно воспроизведение дисков с несколькими записанными сессиями.
- Файлы MP3/WMA/WAV несовместимы с пакетным форматом записи.
- Максимальное число символов, отображающих имя файла, включая расширение (.mp3, .wma или .wav), составляет 64, начиная с первого символа.
- Максимальное число символов, отображающих имя папки, составляет 64.
- Если файл записан в соответствии с файловой системой Romeo, отображаются только первые 64 символа.
- При воспроизведении компакт-дисков, содержащих файлы MP3/WMA/WAV и аудиоданные (CD-DA), например, диски в форматах CD-EXTRA и MIXED-MODE, оба типа данных можно воспроизвести, только переключая режимы MP3/WMA/WAV и CD-DA.

## Дополнительная информация

- Последовательность выбора папок для воспроизведения и других действий соответствует последовательности записи, использованной программным обеспечением для записи компакт-диска. По этой причине ожидаемая последовательность во время воспроизведения может не совпадать с действительной последовательностью воспроизведения. Тем не менее, существует программное обеспечение записи дисков, позволяющее задавать порядок воспроизведения.
- Некоторые аудио компакт-диски содержат дорожки, которые сливаются друг с другом без паузы. Если эти диски преобразовать в файлы MP3/WMA/WAV и записать на диск CD-R/CD-RW/CD-ROM, при воспроизведении файлов на этом проигрывателе между ними будет пауза, независимо от длины паузы между дорожками на первоначальном аудио компакт-диске.



### Важно

- При присвоении имен файлам MP3/WMA/WAV добавьте соответствующее расширение имени файла (.mp3, .wma или .wav).
- Это устройство воспроизводит файлы с расширением имени файла (.mp3, .wma или .wav) как файлы MP3/WMA/WAV. Для предотвращения шумов и неисправностей, не используйте эти расширения для файлов, отличных от MP3/WMA/WAV.

## Дополнительная информация о формате MP3

- Файлы совместимы с форматами тегов ID3 версии 1.0, 1.1, 2.2, 2.3 и 2.4 для отображения альбома (названия диска), дорожки (названия дорожки), артиста

(имени артиста на дорожке) и комментариев. Теги ID3 версии 2.x имеют приоритет, если в файле имеются теги версий 1.x и 2.x.

- Функция выразительности действует только при воспроизведении файлов MP3 с частотами дискретизации 32, 44,1 и 48 кГц. (Устройство может воспроизвести файлы с частотами дискретизации 16, 22,05, 24, 32, 44,1 и 48 кГц.)
- Устройство несовместимо со списками воспроизведения m3u.
- Устройство несовместимо с форматами MP3i (интерактивный MP3) и mp3 PRO.
- Качество звука файла MP3, как правило, повышается с увеличением потока данных. Это устройство воспроизводит записи с потоком данных от 8 кбит/с до 320 кбит/с, но чтобы наслаждаться высококачественным звуком, мы рекомендуем использовать диски с записями с потоком данных не менее 128 кбит/с.

## Дополнительная информация о формате WMA

- WMA - это сокращение от Windows Media™ Audio, которое обозначает формат сжатия аудиоданных, разработанный Microsoft Corporation. Преобразовать данные в формат WMA можно с помощью Windows Media Player 7 или более поздней версии.
- Вы можете воспроизводить файлы WMA только с частотами дискретизации 32, 44,1 и 48 кГц.

## Дополнительная информация

- Качество звука файла WMA, как правило, повышается с увеличением потока данных. Это устройство воспроизводит записи с потоком данных от 48 кбит/с до 320 кбит/с (CBR) или от 48 кбит/с до 384 кбит/с (VBR), но чтобы наслаждаться высококачественным звуком, мы рекомендуем использовать диски, записанные с высоким потоком данных.
- Это устройство не поддерживает следующие форматы.
  - Windows Media Audio 9 Professional (5.1 каналов)
  - Windows Media Audio 9 Lossless
  - Windows Media Audio 9 Voice

## Дополнительная информация о формате WAV

- Это устройство воспроизводит файлы WAV в формате Linear PCM (LPCM) или формате MS ADPCM.
- Вы также можете воспроизводить файлы WAV с частотами дискретизации 16, 22,05, 24, 32, 44,1 и 48 кГц (формат LPCM) или 22,05 и 44,1 кГц (формат MS ADPCM). Частота дискретизации, отображающаяся на дисплее, может быть округлена.
- Качество звука файла WAV, как правило, повышается с увеличением разрядности квантования. Это устройство может воспроизводить записи с разрядностью квантования 8 и 16 (LPCM) или 4 (MS ADPCM), но чтобы наслаждаться высококачественным звуком, мы рекомендуем использовать диски, записанные с высокой разрядностью квантования. □

## Информация о папках и файлах MP3/WMA/WAV

- Схема компакт-диска, содержащего файлы MP3/WMA/WAV, показана ниже. Подпапки показаны в виде папок в текущей выбранной папке.

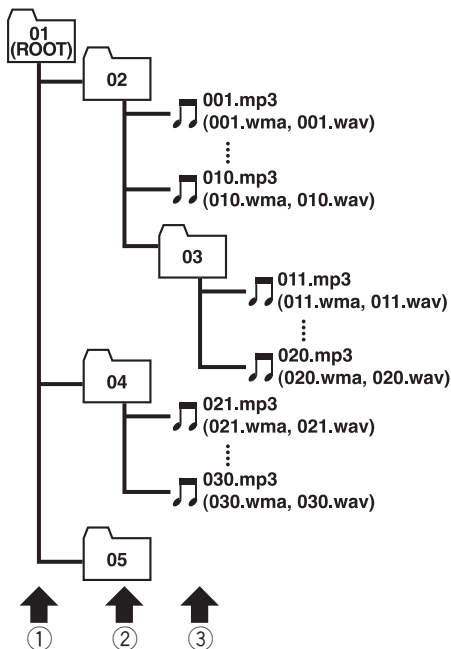

① Первый уровень

② Второй уровень

③ Третий уровень

### Примечания

- Это устройство назначает номера папок. Пользователь не может назначать номера папок.



## Дополнительная информация

- Просмотреть папки, не содержащие файлы MP3/WMA/WAV, невозможно. (Эти папки будут пропущены без отображения номера папки.)
- Файлы MP3/WMA/WAV могут воспроизводиться вплоть до 8-го уровня папок. Тем не менее, при воспроизведении дисков с множеством уровней папок возникает задержка. Поэтому мы рекомендуем создавать диски не более чем с двумя уровнями папок.
- На одном диске возможно воспроизвести до 99 папок.

## Дополнительная информация

### Термины

#### **Linear PCM (LPCM)/Импульсно-кодовая модуляция**

Этот термин означает линейную импульсно-кодовую модуляцию, являющуюся системой записи сигнала, используемой для музыкальных компакт-дисков и дисков DVD.

#### **m3u**

Списки воспроизведения, созданные программой "WINAMP", имеют расширение файла списка воспроизведения (.m3u).

#### **MP3**

MP3 - это сокращение от MPEG Audio Layer 3, которое обозначает стандарт технологии сжатия аудиоданных, установленный рабочей группой MPEG организации ISO (Международная организация по стандартизации). Формат MP3 позволяет сократить исходный объем аудиоданных приблизительно в 10 раз по сравнению с обычным компакт-диском.

#### **MS ADPCM**

Данный термин означает адаптивную дифференциальную импульсно-кодовую модуляцию Microsoft, являющуюся системой записи сигнала для мультимедийного программного обеспечения Microsoft Corporation.

#### **VBR**

VBR – это сокращение от переменного потока данных. Как правило, CBR (постоянный поток данных) используется чаще. Но гибкая настройка скорости передачи битов согласно потребностям сжатия аудиоданных позволяет сохранить качество звука при приоритете степени сжатия.

#### **WAV**

WAV – это сокращение от английского слова waveform (форма сигнала). Это стандартный формат аудиофайлов Windows®.

#### **WMA**

WMA - это сокращение от Windows Media™ Audio, которое обозначает формат сжатия аудиоданных, разработанный Microsoft Corporation. Преобразовать данные в формат WMA можно с помощью Windows Media Player 7 или более поздней версии. Windows Media и логотип Windows являются товарными знаками или зарегистрированными товарными знаками Microsoft Corporation в Соединенных Штатах и/или других странах.

#### **Несколько сессий**

Несколько сессий – это режим записи, позволяющий записывать дополнительные данные на диск после первого сеанса записи. При записи данных на диски CD-ROM, CD-R или CD-RW и т.п. все данные от начала до конца воспринимаются как единое целое или сессия. Несколько сессий – это способ записи на один диск более двух сессий.

#### **Пакетная запись**

Это общий термин, обозначающий способ записи файлов на диски CD-R и т.п. по мере необходимости, аналогично записи файлов на гибкие диски и жесткие диски.

#### **Поток данных**

Отображает объем передаваемых за секунду данных с размерностью бит/с (бит в секунду). Чем выше поток данных, тем больше информации доступно для воспроизведения звука. При использовании одного и того же способа кодирования (например, MP3) чем выше скорость передачи, тем качественнее звук.

## Дополнительная информация

### Разрядность квантования

Качество звука файла WAV, как правило, повышается с увеличением разрядности квантования. Это устройство может воспроизводить записи с разрядностью квантования 8 и 16 (LPCM) или 4 (MS ADPCM), но чтобы наслаждаться высококачественным звуком, мы рекомендуем использовать диски, записанные с высокой разрядностью квантования.

### Тег ID3

Этот термин обозначает способ внедрения информации о дорожке в файл MP3. Эта встроенная информация может содержать название дорожки, имя артиста, название альбома, музыкальный жанр, год выпуска, комментарии и другие данные. Содержимое может изменяться произвольным образом с помощью программного обеспечения с функциями редактирования тегов ID3. Хотя устройство накладывает ограничение на количество символов в тегах, информацию можно просмотреть при воспроизведении дорожки.

### Формат ISO9660

Это международный стандарт логического формата папок и файлов компакт-диска. Для формата ISO9660 существуют нормативы для следующих двух уровней.

#### Уровень 1:

Имя файла в формате 8.3 (имя состоит максимум из 8 символов, полубайтных заглавных символов английского алфавита и полубайтных чисел и знака “\_”, с расширением имени файла, состоящим из 3 символов).

#### Уровень 2:

Имя файла может состоять из 31 символа (включая символ-разделитель “.” и расширение имени файла). Каждая папка может содержать менее 8 иерархий.

### Расширенные форматы

Joliet:

Имена файлов могут содержать до 64 символов.

Romeo:

Имена файлов могут содержать до 128 символов. ▣

# Дополнительная информация

## Характеристики

### Общие

Источник питания .....	14,4 В постоянного тока (допустимо – 10,8 – 15,1 В)
Система заземления .....	Заземление отрицательного полюса
Максимальный потребляемый ток .....	10,0 А
Размеры (Ш × В × Д): DIN	
Шасси .....	178 × 50 × 157 мм
Передняя панель .....	188 × 58 × 20 мм
D	
Шасси .....	178 × 50 × 162 мм
Передняя панель .....	170 × 46 × 15 мм
Вес .....	1,4 кг

### Аудио

Максимальная выходная мощность .....	50 Вт × 4 50 Вт × 2/4 Ω + 70 Вт × 1/2 Ω (для сабвуфера)
Номинальная выходная мощность .....	27 Вт × 4 (DIN 45324, +V=14,4 В)
Сопротивление нагрузки .....	4 – 8 Ω × 4 4 – 8 Ω × 2 + 2 Ω × 1
Максимальные выходная мощность/выходное сопротивление предварительного усилителя .....	2,2 В/1 кΩ
Эквалайзер (3-х полосный параметрический эквалайзер):	
Нижние частоты	
Частота .....	40/80/100/160 Гц
Коэффициент Q - резонанс .....	0,35/0,59/0,95/1,15 (+6 дБ при усилении)
Усиление .....	±12 дБ
Средние частоты	
Частота .....	200/500/1к/2к Гц
Коэффициент Q - резонанс .....	0,35/0,59/0,95/1,15 (+6 дБ при усилении)
Усиление .....	±12 дБ
Верхние частоты	
Частота .....	3,15к/8к/10к/12,5к Гц

Коэффициент Q - резонанс

..... 0,35/0,59/0,95/1,15 (+6 дБ при усилении)

Усиление .....

±12 дБ

Контур громкости:

Низкий .....

Средний .....

Высокий .....

(громкость: –30 дБ)

Регуляторы тембра:

Низкие частоты

Частота .....

Усиление .....

Высокие частоты

Частота .....

Усиление .....

HPF:

Частота .....

Крутизна характеристики .....

–12 дБ/окт

Сабвуфер:

Частота .....

Крутизна характеристики .....

–18 дБ/окт

Усиление .....

Фаза .....

### Проигрыватель компакт-дисков

Система .....	Компакт-дисковая аудиосистема
Используемые диски .....	Компакт-диск
Формат сигнала:	
Частота дискретизации .....	44,1 кГц
Разрядность квантования .....	16; линейная
Частотные характеристики .....	5 – 20 000 Гц (±1 дБ)
Отношение сигнал/шум .....	94 дБ (1 кГц) (сеть IEC-A)
Динамический диапазон .....	92 дБ (1 кГц)
Число каналов .....	2 (стерео)
Формат декодирования файлов MP3 .....	MPEG-1 и 2 Audio Layer 3
Формат декодирования WMA .....	Версии 7, 8 & 9
Формат сигнала WAV .....	Linear PCM и MS ADPCM

## Дополнительная информация

### FM-тюнер

Диапазон частот .....	87,5 – 108,0 МГц
Полезная чувствительность .....	8 дБф (0,7 мкВ/75 Ω, моно, отношение сигнал/ шум: 30 дБ)
Пороговая чувствительность 50 дБ .....	10 дБф (0,9 мкВ/75 Ω, моно)
Отношение сигнал/шум ....	75 дБ (сеть IEC-A)
Искажения .....	0,3 % (при 65 дБф, 1 кГц, стерео) 0,1 % (при 65 дБф, 1 кГц, моно)
Амплитудно-частотная характеристика .....	30 – 15 000 Гц (±3 дБ)
Разделение каналов .....	45 дБ (при 65 дБф, 1 кГц)
Избирательность .....	80 дБ (±200 кГц)

### MW-тюнер

Диапазон частот .....	531 – 1 602 кГц (9 кГц)
Полезная чувствительность .....	18 мкВ (отношение сигнал/шум: 20 дБ)
Отношение сигнал/шум ....	65 дБ (сеть IEC-A)

### LW-тюнер

Диапазон частот .....	153 – 281 кГц
Полезная чувствительность .....	30 мкВ (отношение сигнал/шум: 20 дБ)
Отношение сигнал/шум ....	65 дБ (сеть IEC-A)



### Примечание

Характеристики и конструкция могут быть изменены для их улучшения без уведомления.



Visit **www.pioneer.co.uk** (or **www.pioneer-eur.com**) to register your product.

Visite **www.pioneer.es** (o **www.pioneer-eur.com**) para registrar su producto.

Zum Registrieren Ihres Produktes besuchen Sie bitte **www.pioneer.de** (oder **www.pioneer-eur.com**).

Visitez **www.pioneer.fr** (ou **www.pioneer-eur.com**) pour enregistrer votre appareil.

Si prega di visitare il sito **www.pioneer.it** (o **www.pioneer-eur.com**) per registrare il prodotto.

Bezoek **www.pioneer.nl** (of **www.pioneer-eur.com**) om uw product te registreren.

Посетите **www.pioneer-rus.ru** (или **www.pioneer-eur.com**) для регистрации приобретенного Вами изделия.

## **PIONEER CORPORATION**

4-1, MEGURO 1-CHOME, MEGURO-KU, TOKYO 153-8654, JAPAN

### **PIONEER ELECTRONICS (USA) INC.**

P.O. Box 1540, Long Beach, California 90801-1540, U.S.A.

TEL: (800) 421-1404

### **PIONEER EUROPE NV**

Haven 1087, Keetberglaan 1, B-9120 Melsele, Belgium

TEL: (0) 3/570.05.11

### **PIONEER ELECTRONICS ASIACENTRE PTE. LTD.**

253 Alexandra Road, #04-01, Singapore 159936

TEL: 65-6472-7555

### **PIONEER ELECTRONICS AUSTRALIA PTY. LTD.**

178-184 Boundary Road, Braeside, Victoria 3195, Australia

TEL: (03) 9586-6300

### **PIONEER ELECTRONICS OF CANADA, INC.**

300 Allstate Parkway, Markham, Ontario L3R OP2, Canada

TEL: 1-877-283-5901

### **PIONEER ELECTRONICS DE MEXICO, S.A. de C.V.**

Bldv.Manuel Avila Camacho 138 10 piso

Col.Lomas de Chapultepec, Mexico, D.F. 11000

TEL: 55-9178-4270

### **先鋒股份有限公司**

總公司：台北市中山北路二段44號13樓

電話：(02) 2521-3588

### **先鋒電子（香港）有限公司**

香港九龍尖沙咀海港城世界商業中心

9樓901-6室

電話：(0852) 2848-6488

Published by Pioneer Corporation.

Copyright © 2005 by Pioneer Corporation.

All rights reserved.

Printed in Thailand

<KNNZX> <05G00000>

<CRD4051-A/N> EW

Download from [Www.Somanuals.com](http://Www.Somanuals.com). All Manuals Search And Download.

## Free Manuals Download Website

<http://myh66.com>

<http://usermanuals.us>

<http://www.somanuals.com>

<http://www.4manuals.cc>

<http://www.manual-lib.com>

<http://www.404manual.com>

<http://www.luxmanual.com>

<http://aubethermostatmanual.com>

Golf course search by state

<http://golfingnear.com>

Email search by domain

<http://emailbydomain.com>

Auto manuals search

<http://auto.somanuals.com>

TV manuals search

<http://tv.somanuals.com>