

Owner's Manual

DVD RECEIVER

DVH-3950MP

Thank you for buying this Pioneer product.

Please read through these operating instructions so you will know how to operate your model properly. *After you have finished reading the instructions, keep this manual in a safe place for future reference.*

01 Safety note

- CAUTION: 5
- Precautions of handling discs and player 5
- IMPORTANT SAFEGUARDS 6
 - To ensure safe driving 6
 - When using a display 6
 - To avoid battery exhaustion 6
 - About this unit 6
 - Visit our website 7
 - About the  Symbol Display 7
 - Region code 7
 - Notes on region code 7
 - Types of Playable Discs 7
 - Notes on DVDs and Video CDs 8
 - Features 8
 - About WMA 8
 - About MP3 9
 - About DivX 9
 - Symbols used in this manual 9

02 Control Panel

- What's What 10

03 Remote control

- What's What 11
- Battery installation 13
- Using the remote control 13

04 Before use

- Detaching control panel 14
- Attaching control panel 14
- TV system selection 15

05 Basic operation



- Turning the unit on 16
- Turning the unit off 16
- Inserting a disc 16
- Ejecting a disc 16
- Selecting a source 16

- Selecting a media type 16
- Adjusting the volume 17
- Mute 17
- Setting the clock 17
- Loudness 17
- Using the EQ (Equalizer) 17
- Adjusting the sound level 18
- Changing the general settings 18

06 Radio operation

- Listening to radio stations 19
- Storing broadcast frequencies 19
- Auto search memory 19
- To scan the preset stations 19
- To tune in the preset stations 19

07 CD/MP3/WMA operation

- MP3/WMA Disc compatibility with this unit is limited as follows: 20
- Playing an Audio CD and MP3/WMA disc 20
- Pause 21
- Skip to next track/file 21
- Skip to previous track/file 21
- Return to the beginning of the current track/file 21
- Moving to another track/file 21
- Search 21
- Intro scan 21
- Repeat 21
- Shuffle 22
- CD TEXT/ID3 TAG 22
 - To skip to the next or previous folder   22

08 SET UP menu

- Language 23
 - Menu Language 23
 - Disc Audio/Subtitle/Menu 23

- Display **24**
 - TV Aspect **24**
 - B.L.E. (Black Level Expansion) **24**
- Audio **24**
 - Dolby Digital/DTS/MPEG **24**
 - Dynamic Range Control (DRC) **25**
- Lock (Parental Control) **25**
 - Rating **25**
 - Password **25**
 - If you forget your password **26**
 - Area Code **26**
- Others **26**
 - PBC **26**
 - DivX VOD **27**

09 DVD/VCD operation

- Displaying Disc Information on-screen **28**
- Playing a DVD and Video CD **28**
- Pre-Stop **28**
- Stop **29**
- Pause **29**
- Still picture and frame-by-frame playback **29**
- Slow motion **29**
- Moving to another title **DVD** **29**
- Moving to another chapter/track **29**
- Skip to next chapter/track **30**
- Skip to previous chapter/track **30**
- Return to the beginning of the current chapter/track **30**
- Scan **30**
- Repeat **30**
 - **DVD** - Chapter/Title/Off **30**
 - **VCD** - Track/All **30**
- Time search **31**
- Disc menu **DVD** **31**
- PBC menu **VCD** **31**
- Camera angle **DVD** **31**
- Changing the audio language **DVD** **32**

- Changing the audio channel **VCD** **32**
- Subtitles **DVD** **32**
- Zoom **32**

10 Photo operation

- JPEG/TIFF disc compatibility with this player is limited as follows: **33**
- Viewing slide shows **33**
- Moving to another folder **34**
- Moving to another file **34**
- Slide show interval time **34**
- Repeat **34**
- Viewing still picture **34**
- Zoom **34**
- Rotating the picture **34**

11 Movie operation

- DivX® disc compatibility with this player is limited as follows: **35**
- Playing a movie file **35**
- Playing DivX® VOD content **36**
- Pre-Stop **36**
- Stop **36**
- Pause **36**
- Still picture and frame-by-frame playback **36**
- Slow motion **36**
- Scan **37**
- Skip **37**
- Repeat **37**
- Time search **37**
- Changing the audio language **38**
- Subtitles **38**
- Notice for displaying the DivX subtitle **38**

12 AUX operation

- Playing an auxiliary equipment **39**

13 Installation

- DIN front/rear mount **40**
- DIN Front-mount **40**
 - Installation with the rubber bush **40**
 - Removing the unit **40**
- DIN Rear-mount **41**

14 Connection

- Connecting to a car **43**
- Connecting to auxiliary equipment
(Optional) **46**

Additional Information

- Troubleshooting **48**
- Handling guideline of discs and player **49**
- DVD discs **49**
- DVD-R/DVD-RW discs **49**
- AVCHD recorded discs **49**
- CD-R/CD-RW discs **49**
- Dual Discs **50**
- Compressed audio files on the disc **50**
 - Example of a hierarchy **51**
- DivX video files **51**
- Language code list **52**
- Area code list **53**
- Specifications **54**

Safety note

CAUTION:

TO REDUCE THE RISK OF ELECTRIC SHOCK DO NOT SPLIT COVER (OR BACK). NO USER SERVICEABLE PARTS INSIDE. REFER SERVICING TO QUALIFIED SERVICE PERSONNEL.



The lightning flash with the arrow-head symbol, within an equilateral triangle is intended to alert the user about the presence of uninsulated dangerous voltage within the product's enclosure that may be of sufficient magnitude to constitute a risk of electric shock.



The exclamation point within an equilateral triangle is intended to alert the user to the presence of important operating and maintenance (servicing) instructions in the literature accompanying the appliance.



Always operate the vehicle in a safe manner. Do not become distracted by the vehicle while driving, and always be fully aware of all driving condition. Do not change settings, or any functions. Pull over in a safe and legal manner before attempting such operations.



Do not use for many hours at extremely low or high temperature. (-10°C to 60°C)



To reduce the risk of electric shock, do not remove the cover or back of this product. There are no user-serviceable parts inside. Refer servicing to qualified service personnel.



Do not allow this unit to come into contact with liquids. Electrical shock could result. Also, damage to this unit, smoke, and overheating could result from contact with liquids.



The temperature of unit's outside can be extremely high, please use the unit after proper installation in your vehicle.



Precautions of handling discs and player

A defective or soiled disc inserted into the unit can cause the sound to drop during playback. Handle the disc by holding its inner and outer edges.



Do not touch the surface of the unlabeled side of the disc.

Do not stick paper or tape, etc. on the surface.



Do not expose the disc to direct sunlight or excessive heat.



Clean the disc before playback. Wipe the disc from the center outward with a cleaning cloth.



Never use solvents such as benzene or alcohol to clean the disc.

Periodically wipe the contacts on the back of the control panel with a cotton bud moistened with alcohol.

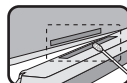

Safety note

If the unit fails to operate properly, press **RESET** using a ball point pen or a similar tool.

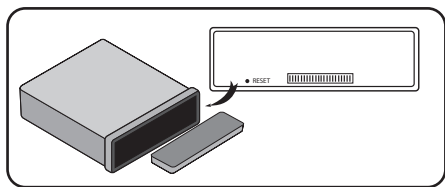

obeyed and this unit's DVD features should not be used. 

IMPORTANT SAFEGUARDS

WARNING

- **Do not attempt to install or service your display by yourself. Installation or servicing of the display by persons without training and experience in electronic equipment and automotive accessories may be dangerous and could expose you to the risk of electric shock or other hazards.** 

To ensure safe driving

WARNING

- To avoid the risk of accident and the potential violation of applicable laws, this unit is not for use with a video screen that is visible to the driver.
- To avoid the risk of damage and injury and the potential violation of applicable laws, this unit is not for use with a video screen that is visible to the driver.
- In some countries or states the viewing of images on a display inside a vehicle even by persons other than the driver may be illegal. Where such regulations apply, they must be

When using a display

WARNING

NEVER install the display in a location that enables the driver to watch images while driving. 

To avoid battery exhaustion

Be sure to run the vehicle engine while using this unit. Using this unit without running the engine can result in battery drainage.

- When no power is supplied to this unit because of a replacement of the vehicle battery or for some similar reason, the microcomputer of this unit is returned to its initial condition. We recommend that you transcribe the audio adjustment data.

WARNING

Do not use with vehicles that do not feature an ACC position. 

About this unit

CAUTION

- This product contains a laser diode of higher class than 1. To ensure continued safety, do not remove any covers or attempt to gain access to the inside of the product. Refer all servicing to qualified personnel.

Safety note

A **CLASS 1 LASER PRODUCT** label is affixed to the bottom of this unit.

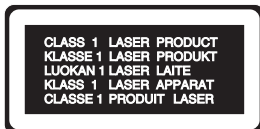

- Keep this manual handy as a reference for operating procedures and precautions.
- Always keep the volume low enough so that you can hear sounds from outside the vehicle.
- Protect this unit from moisture.
- If the battery is disconnected or discharged, the preset memory will be erased and must be reprogrammed.

Visit our website

Visit us at the following site:

<http://pioneer.jp/group/index-e.html>

- We offer the latest information about Pioneer Corporation on our website.

About the Symbol Display

When you are watching a DVD and attempt to perform an operation, it may not be performed due to the programming on the disc. When this happens, the unit indicates the button  on the screen.

Region code

This unit is designed and manufactured for playback of region 3 encoded DVD software. This unit can only play DVD discs labeled 3 or ALL.

Notes on region code

- Most DVD discs have a globe with one or more numbers on it clearly visible on the cover. This number must match your Car DVD Receiver's region code or the disc cannot play.
- If you try to play a DVD with a different region code from your player, the message **Check Region Code** appears on the screen.

Types of Playable Discs



DVD (12 cm disc)



Video CD (VCD) (12 cm disc)



Audio CD (12 cm disc)

In addition, this unit plays DVD±R, DVD±RW and CD-R or CD-RW containing audio, compressed audio, photo or movie files.

- Depending on the conditions of the recording equipment or the CD-R/RW (or DVD ±R/±RW) disc itself, some CD-R/RW (or DVD ±R/±RW) discs cannot be played on the unit.
- Do not attach any seal or label to either side (the labeled side or the recorded side) of a disc.
- Do not use irregularly shaped CDs (e.g., heart-shaped or octagonal). It may result in malfunctions.

Notes

- **DVD** is a trademark of DVD Format/Logo Licensing Corporation.
- This player can only play back discs bearing the marks shown above. 

Notes on DVDs and Video CDs

Some playback operations of DVDs and Video CDs may be intentionally programmed by software manufacturers.

This unit plays DVDs and Video CDs according to disc contents designed by the software manufacturer, therefore some playback features may not be available or other functions may be added. 

Features

Dolby Digital/DTS compatibility

- Manufactured under license from Dolby Laboratories. “Dolby” and the double-D symbol are trademarks of Dolby Laboratories.



- “DTS” and “DTS Digital Out” are registered trademarks of DTS, Inc.



Notes

- It is forbidden by law to copy, broadcast, show, broadcast via cable, play in public, or rent copyrighted material without permission.
- This product features the copy protection function developed by Macrovision. Copy protection signals are recorded on some discs. When playing the pictures of these discs on a unit, picture noise will appear.
- This product incorporates copyright protection technology that is protected by method claims of certain U.S. patents and other intellectual property rights owned by Macrovision Corporation and other rights owners. Use of this copyright protection technology must be authorized by Macrovision Corporation, and is intended for home and other limited viewing uses only unless otherwise authorized by Macrovision Corporation. Reverse engineering or disassembly is prohibited.

About WMA



The Windows Media™ logo printed on the box indicates that this unit can play back WMA data.

WMA is short for Windows Media Audio and refers to an audio compression technology that is developed by Microsoft Corporation. WMA data can be encoded by using Windows Media Player version 7 or later.

- Windows Media and the Windows logo are trademarks or registered trademarks of Microsoft Corporation in the United States and/or other countries.
- This unit may not operate correctly depending on the application used to encode WMA files.

Safety note

About MP3

Supply of this product only conveys a license for private, non-commercial use and does not convey a license nor imply any right to use this product in any commercial (i.e. revenue-generating) real time broadcasting (terrestrial, satellite, cable and/or any other media), broadcasting/streaming via internet, intranets and/or other networks or in other electronic content distribution systems, such as pay-audio or audio-on-demand applications. An independent license for such use is required. For details, please visit <http://www.mp3licensing.com>.

About DivX



DivX is a compressed digital video format created by the DivX® video codec from DivX, Inc. This unit can play DivX video files recorded on CD-R/RW/ROM and DVD-R/RW/ROM discs. Keeping the same terminology as DVD video, individual DivX video files are called "Titles". Keep in mind that when naming files/titles on a CD-R/RW or DVD-R/RW disc prior to burning, they will be played in written order by default.

Official DivX® Certified product

Plays all versions of DivX® video (including DivX® 6) with standard playback of DivX® media files

- DivX, DivX Certified, and associated logos are trademarks of DivX, Inc. and are used under license. ■

Symbols used in this manual

A section whose title has one of the following symbols is applicable only to the disc represented by the symbol.

- DVD
- Video CDs
- Audio CDs
- MP3 files
- WMA files



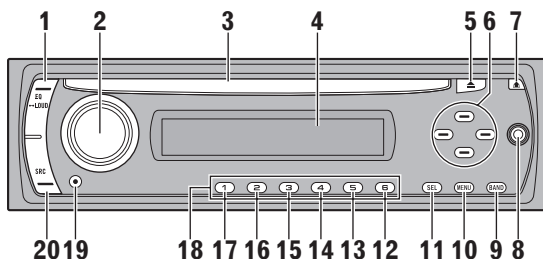

What's What

1 EQ/↔LOUD

- Equalizer (EQ)
- Loudness (↔LOUD)

2 VOL/MUTE/↔OFF

- Volume (VOL)
- Mute (MUTE)
- Off (↔OFF)

3 Disc Slot

4 Display Window

5 Eject ▲

6 ▲/▼/◀/▶

- Skip/Search ◀/▶
- Seek/Tune ◀/▶
- Folder Up/Down ▲/▼
- Select (SEL)

7 Release 🏠

8 AUX input jack (3.5 mm stereo jack)

9 BAND

10 Menu (MENU)

11 Select (SEL)

12 D.MENU

13 D.SETUP

14 SHUFFLE

15 Repeat (RPT)

16 Intro Scan (SCAN)

17 ENT/▶/PAUSE

- Play/Pause (▶/PAUSE)
- Enter (ENT)

18 Preset Station (1 to 6)

19 CLOCK

20 Source (SRC)

Note

↔ indicates the button operation (hold) activates the particular function. 

Remote control

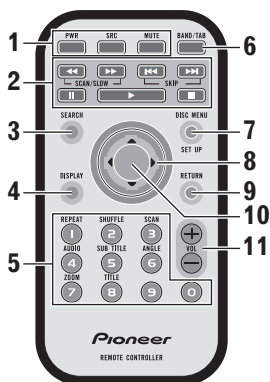

What's What

1	PWR	Switches the unit ON/OFF.
	SRC	Selects a source.
	MUTE	Mutes the volume.
2	SKIP ◀◀/▶▶	Goes to the next (previous) chapter, track or file. Returns to the beginning of the current chapter, track, or file.
	SCAN/SLOW ◀◀/▶▶	Backward (Forward) search playback.
	PAUSE II	Pause playback temporarily. Press repeatedly for frame-by-frame playback.
	PLAY ▶	Starts playback.
	STOP ■	Stops playback.
3	SEARCH	Selects a track or file.
4	DISPLAY	Accesses On-Screen display.

5	0 to 9 number buttons	Selects numbered items in the menu. Selects a stored radio station frequency (1 to 6).
	REPEAT	Repeats chapter, track, title or file.
	SHUFFLE	Plays tracks or files in random order.
	SCAN	Plays the first 10 seconds of all track.
	AUDIO	Selects audio language.
	SUBTITLE	Selects subtitle language.
	ANGLE	Selects a DVD camera angle if available.
	ZOOM	Enlarges video image.
	TITLE	Displays title menu, if available.
6	BAND/TAB	Selects three FM and AM bands. Moves to any other file on the disc with various types of files.
7	DISC MENU/SET UP	Accesses menu on a DVD disc. Accesses or removes the Setup menu.
8	▲/▼/◀/▶ (up/down/left/right)	Selects an item in the menu.
9	RETURN	Displays the menu of a video CD with PBC.
10	ENTER	Confirms menu selection.
11	VOL (UP +/ DOWN -)	Adjusts the volume level.



Remote control

Battery installation

- 1 Remove the battery holder with a sharp object such as a ballpoint pen.
- 2 Install the battery on the battery holder.

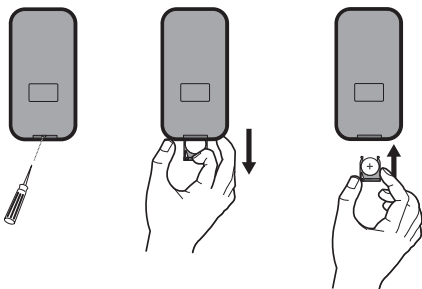

- 3 Install the battery holder back into its original position.

! WARNING

Keep the battery out of the reach of children. Should the battery be swallowed, consult a doctor immediately.

! CAUTION

- Use one **CR2025 (3 V)** lithium battery.
- Remove the battery if the remote control is not used for a month or longer.
- Do not leave the product in a hot or humid place.
- Do not handle the battery with metallic tools.
- Do not store the battery with metallic materials.
- In the event of battery leakage, wipe the remote control completely clean and install a new battery.
- When disposing of used batteries, please comply with governmental regulations or environmental public institutions' rules that apply in your country/area.

Using the remote control

Point the remote control in the direction of the control panel to operate.

! Important

- Do not store the remote control in high temperatures or direct sunlight.
- Do not let the remote control fall onto the floor, where it may become jammed under the brake or accelerator pedal.

Detaching control panel

You can detach the control panel when leaving the car. When detaching or attaching the control panel, be careful not to damage the connector on the back of the control panel and on the panel holder.

- 1 Press  (Release) to open the control panel.

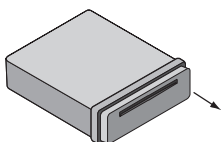

- 2 Push the control panel to right.

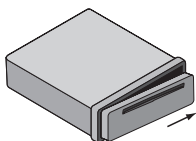

- 3 Pull the control panel.

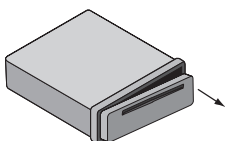

- 4 Put the detached control panel into the protective case.

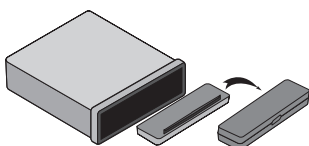

Notes

- The control panel is a precision piece of equipment and can be damaged by shocks or jolts.

For that reason, keep the control panel in its protective case while detached.

- Do not touch the connectors directly with your fingers or with any metal device. 

Attaching control panel

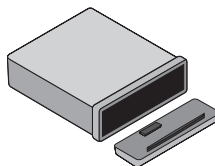

- 1 Align the left side of the panel with stopper.

- 2 Push the right side of panel into the unit until it clicks.

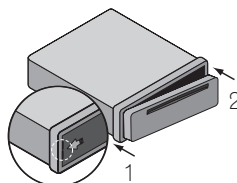

Notes

- When detaching or attaching the control panel, do not press the display or control buttons.
- The control buttons may not work properly if the control panel is not attached properly. If this occurs, gently press the control panel.
- Do not leave the control panel in any area exposed to high temperatures or direct sunlight.
- Do not drop the control panel or subject it to strong impact.
- Do not allow volatile agents such as benzene, thinner, or insecticides to come into contact with the surface of the control panel.
- Do not try to disassemble the control panel. 

Before use

TV system selection

You must select the appropriate system mode for your TV system.

When the selected system does not coincide with the system of your TV, normal colour picture may not be displayed.

- **AUTO**: Select when the unit is connected with Multi system TV.
- **NTSC**: Select when the unit is connected with NTSC-TV.
- **PAL**: Select when the unit is connected with PAL-TV.

1 Press SRC to select the CD/DVD.

2 Press EJECT.

Confirm that no disc is loaded in the built-in player (**NO DISC** is displayed).

3 Press and hold ENT/▶/PAUSE (II on the remote control) for more than five seconds.

Each time you press and hold the button for more than five seconds, the TV system switches as follows:

PAL—AUTO—NTSC 

Turning the unit on

- Press any button (PWR on the remote control) other than eject \blacktriangle and release \blacktriangle .

Note

When you insert the disc in the disc slot, the unit turns on. \blacksquare

Turning the unit off

- Press and hold OFF (PWR on the remote control). \blacksquare

Inserting a disc

- Draws the disc, and starts playback automatically.

Notes

- The DVD player plays one, standard 12-cm disc at a time. Playing back an 8-cm disc is not possible with this unit. Playable disc and adapter are listed in the table below.

12-cm disc	8-cm disc	8-cm disc adapter
√	—	—

- Do not insert anything other than a disc into the disc loading slot. Discs which can be played back are listed on *Types of Playable Discs* on page 7. \blacksquare

Ejecting a disc

- Press \blacktriangle . The disc automatically ejects from the loading slot.

When the disc is ejected by pressing \blacktriangle during playback, it will be loaded automatically after 10 seconds unless you remove the disc from the unit. \blacksquare

Selecting a source

- Press SRC to select a source.

Press SRC repeatedly to switch between the following sources:

Tuner—CD/DVD—AUX (AUX IN) \blacksquare

Selecting a media type

When you select CD/DVD as a source, you can switch the **MUSIC**, **PHOTO** and **MOVIE** menu on a disc with audio, photo, and movie files.

Each menu has a media type indication tab which shows what media you are selecting.



- 1 Media type indication tab

For a disc with only audio files, **MUSIC** is displayed. If the disc has photo or movie files, **PHOTO** tab or **MOVIE** tab is displayed.

- Press BAND (BAND/TAB on the remote control) to select other media types. \blacksquare

Basic operation

Adjusting the volume

- Rotate VOL (Press VOL +/- on the remote control) to adjust the sound level.

Note

When you turn the unit off, the current volume level is automatically memorized. Whenever you turn the unit on again, it will operate at the memorized volume level. 

Mute

- 1 Press MUTE to cut the sound.
- 2 To cancel it, press MUTE again. 

Setting the clock

- 1 Press CLOCK.
- 2 Press and hold CLOCK for more than one second.
- 3 Press ◀ to adjust the hour.
 - You cannot perform this operation by pressing the button of the same name on the remote control.
- 4 Press ▶ to adjust the minute.
 - You cannot perform this operation by pressing the button of the same name on the remote control. 

Loudness

- Press and hold EQ/LOUD to reinforce treble, bass and surround effect.

Loudness off (no display)—loudness on (LOUD indicator lights) 

Using the EQ (Equalizer)

- Press EQ/LOUD repeatedly.
- The indicator lights in the following order:
POP—CLASSIC—ROCK—JAZZ—VOCAL—SALSA—SAMBA—USER1—USER2—off (no display)
- **POP:** Optimized for R&B, Soul and Country music.
 - **CLASSIC:** Optimized for orchestral music.
 - **ROCK:** Optimized for Hard Rock and Heavy Metal music.
 - **JAZZ:** Sweet sound with soft feeling.
 - **VOCAL:** Powerful realism with strong sound quality.
 - **SALSA:** Reproduces salsa music acoustics.
 - **SAMBA:** Reproduces samba music acoustics.
 - **USER1:** Use the menu to set the sound level you want.
 - **USER2:** Use the menu to set the sound level you want.
- You can adjust each sound level to your preference. Once you select a **USER** mode and then make an adjustment, it automatically stored for the currently selected **USER** mode.
- Refer to *Adjusting the sound level*. 

Adjusting the sound level

1 Press SEL repeatedly to select the mode you want to adjust from volume, bass, middle, treble, balance and fader.

The indicator lights in the following order.

VOL — BAS — MID — TRB — BAL — FAD

2 Rotate VOL (Press VOL +/- on the remote control) to adjust the sound quality.

Indication	Turn right	Turn left
VOL	Increase the volume level.	Decrease the volume level.
BAS	Increase the bass level.	Decrease the bass level.
MID	Increase the middle level.	Decrease the middle level.
TRB	Increase the treble level.	Decrease the treble level.
BAL	Decrease the level of the left speaker(s).	Decrease the level of the right speaker(s).
FAD	Decrease the level of the front speaker(s).	Decrease the level of the rear speaker(s).



Note

When **EQ** or **LOUD** is set to Off, you can adjust the sound level (**BAS**, **MID**, **TRB**) settings. 

Changing the general settings

1 Press MENU so that one of menu items appears.

2 Press MENU repeatedly to scroll between menus.

**AUX ON—AUX 0DB—DEMO OFF—
BEEP 2ND**

3 Rotate VOL clockwise or counterclockwise to select one of the settings.

The setting displayed on the display window is set and automatically disappears after about six seconds.

- **AUX (Auxiliary) ON/OFF**

It is possible to use auxiliary equipment with this unit. Activate the auxiliary setting when using auxiliary equipment connected to this unit.

AUX ON: When using a auxiliary equipment.

AUX OFF: When not using a auxiliary equipment.

- **AUX (Auxiliary) 0 dB/+6 dB**

You can adjust the volume level of each source to prevent radical changes in volume when switching between sources. You can set to **0DB** or **+6DB**.

If the input level of the connected component is not high enough, increase the input level properly. Without adjusting the line input level, you may be surprised at a loud sound when you change the source from the external component to another source.

- **DEMO ON/OFF**

You can change the initial indication on the display to information name (function name, EQ name, etc...) while listen to a source.

DEMO ON: Displays information name while listen to source.

DEMO OFF: Cancels the function.

- **BEEP 2ND/ALL**

Sets the beep sound every time a button is pressed.

BEEP 2ND: The beep is generated when a key is long pressed (one sec.).

BEEP ALL: The beep is generated when any key is pressed.

- You can also select one of the settings by pressing **VOL +/-** on the remote control. 

Radio operation

Listening to radio stations

- 1 Press SRC to select the tuner.**
- 2 Press BAND repeatedly to select a band.**
The indicator lights in the following order.
F1 (FM1)—F2 (FM2)—F3 (FM3)—AM (AM)
- 3 Auto Search: Press ◀/▶ (◀/▶ on the remote control).**
When a station is received, searching stops.
- 4 Manual Search: Press and hold ◀/▶ (◀/▶ on the remote control) until MANUAL appears, and then press it repeatedly.**
The frequencies move up or down step by step.
 - When not operated for six seconds after manual search, the ordinary tuner display is shown. 

Storing broadcast frequencies

You can easily store up to six broadcast frequencies for later recall at the touch of a button.

- 1 Press BAND to select desired band you want to store.**
- 2 Select the desired frequency.**
- 3 Press one of preset buttons 1 to 6 and hold until the beep sound.**
The number you have pressed will be displayed in the preset number indicator and then remain lit. The selected radio station frequency has been stored in memory.

- 4 Repeat steps 1 to 3 to preset other stations.**
The next time, you press the same preset button, the radio station frequency is recalled from the memory.



Notes

- Up to 18 FM stations, six for each of three FM bands and six AM stations can be stored in the memory.
- When a new station is stored in the preset station button, the previously preset station is automatically erased. 

Auto search memory

This function lets you automatically store the six strongest broadcast frequencies.

- 1 Press ▲.**
The six strongest broadcast frequencies will be stored under preset buttons **1** to **6** in the order of their signal strength.
- 2 To cancel, press ▲.** 

To scan the preset stations

- 1 Press ▼.**
Each preset station appears.
- 2 To cancel, press ▼.** 

To tune in the preset stations

- 1 Press BAND to select the desired band.**
- 2 Press the desired preset buttons 1 to 6.**
The preset station of the preset buttons **1** to **6** is displayed and the preset station is received. 

MP3/WMA Disc compatibility with this unit is limited as follows:

- Sampling Frequency: 8 kHz to 48 kHz (MP3), 22.05 kHz to 48 kHz (WMA)
- Bit rate: 8 kbps to 320 kbps (include VBR) (MP3), 32 kbps to 320 kbps (WMA)
- CD-R/CD-RW physical format should be ISO9660.
- If you record MP3/WMA files using software which cannot create a FILE SYSTEM, it will not be possible to playback MP3/WMA files.
MP3/WMA files are not compatible with packet write data transfer.
- The total number of files or folders on the disc should be less than 99 (Audio CD), 3 000 (MP3/WMA) and 251 (folder).

Note

Customers should also note that permission is required in order to download MP3/WMA files and music from the Internet. Our company has no right to grant such permission. Permission should always be sought from the copyright owner. ■

Playing an Audio CD and MP3/WMA disc

The unit can play MP3/WMA formatted recordings.

● Insert a disc in the unit.

READING appears in the display window, and playback starts automatically.



Audio CD mode



MP3/WMA mode

- 1 Current track number/Total track number
- 2 Elapsed time
- 3 Playback status (Play ►, Pause ■■, Scan ►► ×4, ×8, ◀◀ ×4, ×8)
- 4 Current mode (Repeat, Intro scan, Shuffle)
- 5 Previous track name
- 6 Album information in CD-TEXT
- 7 Current track name
- 8 Title and artist information in CD-TEXT
- 9 Next track name
- 10 Previous file name **MP3** **WMA**
- 11 Current folder name **MP3** **WMA**
- 12 Current file name **MP3** **WMA**
- 13 ID3 TAG information **MP3** **WMA**
- 14 Next file name **MP3** **WMA**

Notes

- When a disc contains audio data (CD-DA) and other format audio data, only the audio data (CD-DA) can be played back.

CD/MP3/WMA operation

- If you change the source, CD play also stops (without ejecting the disc). Next time you select CD as the source, CD play starts from where playback has been stopped previously. 

Pause

- 1 Press **▶/PAUSE (II)** on the remote control) during playback.
- 2 To return to playback, press **▶/PAUSE (PLAY▶ or II)** on the remote control). 

Skip to next track/file

- Press briefly **▶ (▶▶)** on the remote control) to select the next track or file. 

Skip to previous track/file

- Press briefly **◀ (◀◀)** on the remote control) and press again within four seconds of playing time. 

Return to the beginning of the current track/file

- Press briefly **◀ (◀◀)** on the remote control) after four seconds of playing time. 

Moving to another track/file

When a disc has more than one track/file, you can move to another track/file as follows:

- 1 Press **SEARCH** on the remote control.
- 2 Press the appropriate numbered button (0 to 9) to select a track/file number. 

Search



- Press and hold **◀/▶ (◀◀/▶▶)** on the remote control) to select the required speed during playback and then release at the point you want.
 - Backward search: **◀◀ x4, ◀◀ x8**
 - Forward search: **▶▶ x4, ▶▶ x8** 

Intro scan



The first 10 seconds of each tracks/files (SCAN) or each files in the current selected folder ( **SCAN**) on the disc are played.

- 1 Press **SCAN**.

SCAN  (or  **SCAN**  ) appears on the display window.

- Press and hold **SCAN** for about two seconds during playback.   **SCAN** appears on the display window.

- 2 Press **SCAN** again.

SCAN (or  **SCAN**) disappears from the display window and the intro scan is cancelled. 

Repeat

The current selected tracks/files (**1 RPT**) or folder ( **RPT**) on the disc is played repeatedly.

- 1 Press **RPT** during playback.
- 1 **RPT** appears on the display window.

- Press and hold **RPT** for about two seconds during playback. **MP3** **WMA**

■ **RPT** appears on the display window.

2 Press RPT again.

1 RPT (or ■ **RPT**) disappears from the display window and the repeat mode is cancelled. □

Shuffle

All of the tracks/files (**SHF**) or the current selected folder (■ **SHF**) on the disc is played randomly.

1 Press SHUFFLE during playback.

SHF **ACD** (or ■ **SHF** **MP3** **WMA**) appears on the display window.

- Press and hold **SHUFFLE** for about two seconds during playback. **MP3** **WMA**

SHF appears on the display window.

2 Press SHUFFLE again.

SHF (or ■ **SHF**) disappears from the display window and the random playback is cancelled.



Note

During random playback, if you press ◀ (⏮ on remote control), you won't go back to the previous track. □

CD TEXT/ID3 TAG

When playing a disc containing information, you can see the CD TEXT/ID3 TAG information. In a ID3 TAG, information about the file (album title, performer name, song title) is recorded. In a WMA Content, information about the file (song title, performer name) is recorded. If there is no information, **NO TEXT** will be shown in the display window.

- Press **DISPLAY** repeatedly during **MP3/WMA/CD TEXT** file playback.

To skip to the next or previous folder **MP3** **WMA**

(If there are more than two folders.)

- Press **▲** to skip to the next folder, and press **▼** to skip to the previous folder.



Note

Time display appearing on the display part when playing VBR file may vary and there may be some difference from actual time (both progress time and VBR are displayed at the same time when playing file). □

SET UP menu

By using the Setup menu, you can make various adjustments to items such as picture and sound. You can also set a language for the subtitles and the Setup menu, among other things.

1 Press D.SETUP.

The Setup menu appears.

- You can perform the same operation by pressing and holding **DISC MENU/SET UP** on the remote control.

2 Use ▲/▼ to select the desired option then press ► to move to the second level.

The screen shows the current setting for the selected item as well as alternate setting(s).

3 Use ▲/▼ to select the second desired option then press ► to move to the third level.

4 Use ▲/▼ to select the desired setting then press ENT to confirm your selection.

- Some items require additional steps.

5 Press D.SETUP.

The Setup menu ends.

- You can perform the same operation by pressing and holding **DISC MENU/SET UP** or pressing **PLAY►** or **RETURN** on the remote control.



Note

Press ◀ to go back to the previous level.

Language



Menu Language

Select a language for the setup menu and on-screen display.

If you select a language for the setup menu, the character set for MP3 tag, WMA tag and DivX subtitle is also changed according to the language. Refer to *Notice for displaying the DivX subtitle* on page 38.

Disc Audio/Subtitle/Menu

Select the language you prefer for the audio track of disc, subtitle, and the disc menu.

- Original:** Refers to the original language in which the disc was recorded.
- Other:** To select another language, press number buttons and then **ENT** to enter the corresponding 4-digit number according to the language code list. Refer to page 52. If you enter the wrong language code, input the 4-digit number and press any number button. When ---- appears on the screen, input the 4-digit number correctly.
- Off:** This option is showed only in **Disc Subtitle**. If you select **Off**, disc subtitle is not displayed. ◻

Display



TV Aspect

- **16:9**: Select when a 16:9 wide TV is connected.
- **4:3 Letter Box**: Select when a standard 4:3 TV is connected. Displays a wide picture with bands on the upper and lower portions of the screen.
- **4:3 Pan Scan**: Select when a standard 4:3 TV is connected. Automatically displays the wide picture on the entire screen and cuts off the portions that do not fit.

Note

In case of DivX file, **TV Aspect** of **4:3 Letter Box** and **4:3 Pan Scan** are the same.

B.L.E. (Black Level Expansion)

To select the black level of playback pictures. Set your preference and monitor's ability.

- **On**: Expanded grey scale.
- **Off**: Standard grey scale.

Note

The **B.L.E.** function works NTSC system only. 

Audio

Each DVD disc has a variety of audio output options. Set the player's AUDIO options according to the type of audio system you use.

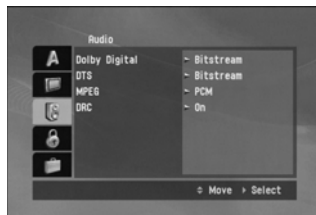

Dolby Digital/DTS/MPEG

- **Bitstream**: Select **Bitstream** if you connect the optical out jack of this unit to an amplifier or other equipment with a Dolby Digital, DTS or MPEG decoder.
- **PCM**: Select when connected to a two-channel digital stereo amplifier. DVDs encoded in Dolby Digital or MPEG will be automatically downmixed to two-channel PCM audio.
- **Off** (for DTS): If you select **Off**, the DTS signal is not output through the optical out jack.

Note

This operation menu is not available with this product.

SET UP menu

Dynamic Range Control (DRC)

With the DVD format, you can hear a program's soundtrack in the most accurate and realistic presentation, thanks to digital audio technology. However, you may wish to compress the dynamic range of the audio output (the difference between the loudest sounds and the quietest ones). This allows you to listen to a movie at a lower volume without losing clarity of sound. Set **DRC** to **On** for this effect. 

Lock (Parental Control)

To access the **Rating**, **Password** and **Area Code** features, you must input the 4-digit password you created. If you have not yet entered a password you are prompted to do so.

- Input a 4-digit code and press **ENT**.
 - If you made a mistake before pressing **ENT**, press **◀** to delete the digits one by one.
- Enter it again and press **ENT** to verify.

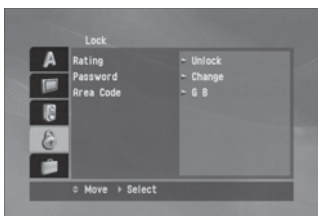

Rating

Some movies contain scenes that may not be suitable for children to view. Many of these discs contain parental control information that applies to the complete disc or to certain scenes on the disc. Movies and scenes are rated from 1 to 8, depending on the country.

Some discs offer more suitable scenes as an alternative.

The parental control feature allows you to block access to scenes below the rating you input, thereby preventing your children from being able to view material you believe is unsuitable.

- Select **Rating** on the **Lock** menu then press **▶**.
- Select a rating from **1** to **8** using the **▲/▼**.
 - Rating 1 to 8:** Rating one (**1**) has the most restrictions and rating eight (**8**) is the least restrictive.
 - Unlock:** If you select **Unlock**, parental control is not active and the disc plays in full.
- Press **ENT** to confirm your rating selection.



Note

If you set a rating for the player, all disc scenes with the same rating or lower are played. Higher rated scenes are not played unless an alternate scene is available on the disc. The alternative must have the same rating or a lower one. If no suitable alternative is found, playback stops. You must enter the 4-digit password or change the rating level in order to play the disc.

Password

You can enter or change password.

To make a new password:

- Select **Password** on the **Lock** menu and then press **▶**.
- Press **ENT** when the **New** option is highlighted.
- Enter a new password using the number buttons then press **ENT**.
- Enter the password again to verify.

To change the password:

- 1 Select **Password** on the **Lock** menu and then press **▶**.
- 2 Press **ENT** when the **Change** option is highlighted.
- 3 Enter a current password using the numbered buttons then press **ENT**.
- 4 Enter a new password using the numbered buttons then press **ENT**.
- 5 Enter the password again to verify.

If you forget your password

If you forget your password you can clear it using the following steps.

1 Press D.SETUP.

The Setup menu appears.

- You can perform the same operation by pressing and holding **DISC MENU/SET UP** on the remote control.

2 Input the 6-digit number "210499" and the password is cleared.**3 Enter a new password. Refer to *To make a new password:* on the previous page.****Area Code**

Enter the code of the area whose standards were used to rate the DVD video disc, according to the area code. Refer to *Area code list* on page 53.

1 Select Area Code on the Lock menu then press ▶.**2 Follow the step 2 as shown on Rating on the previous page.****3 Select the first character using ▲/▼.****4 Press ENT and select the second character using ▲/▼.****5 Press ENT to confirm your country code selection. □****Others****PBC**

Set Playback Control (**PBC**) to **On** or **Off**.

- **On:** Video CDs with PBC are played according to the PBC.
- **Off:** Video CDs with PBC are played in the same way as Audio CDs.

**Note**

The **PBC** function is only available for playing the Video CD 2.0.

SET UP menu

DivX VOD

We provide you the DivX® VOD (Video On Demand) registration code that allows you to rent and purchase videos based on the DivX® VOD service. For more information, visit www.divx.com/vod.

1 Select DivX VOD option and then press



2 Press ENT while Show Code is selected and the registration code will appear.

Use the registration code to purchase or rent the videos from DivX® VOD service at www.divx.com/vod.

3 Press ENT to exit.



Note

All the downloaded videos from DivX® VOD can only be played back on this unit. 

Displaying Disc Information on-screen

You can display various information about the disc loaded on-screen.



- 1 Title: Current title number/total number of titles
- 2 Chapter (Track): Current chapter (or track) number/total number of chapters (or tracks)
- 3 Time: Elapsed playing time
- 4 Audio: Selected audio language or channel
- 5 Subtitle: Selected subtitle
- 6 Angle: Selected angle/total number of angles

1 Press **DISPLAY** on the remote control during playback.

- The displayed items differ depending on the disc type or playing status.

2 Press **▲/▼** to select an item.

3 Press **◀/▶** to change or select the setting.

- You can also use **0** to **9** if appropriate.
- For some functions, press **ENT** to execute the setting.

Notes

- If any button is not pressed for a few seconds, the on-screen display disappears.

- Some discs may not provide all of the features on the on-screen display example shown above.

On a Video CD 2.0 with PBC, **PBC** will be displayed instead of the track number. Refer to **PBC** on page 26. 

Playing a DVD and Video CD

● Insert a disc in the unit.

READING appears on the display window, and playback starts automatically.

- If playback does not start, press **▶/PAUSE** ( on the remote control).
- In some cases, the disc menu might appear instead.

Notes

- The menu screen may be displayed first after loading a DVD or Video CD 2.0 which offers a menu.
- If any button is not pressed after a disc is ejected, a disc is loaded automatically in about 10 seconds.
- If parental control is set and the disc is not within the rating settings you must input the password. (See **Lock (Parental Control)** on page 25).
- DVDs may have a region code. Your player does not play discs that have a region code different from your player. About the region code, refer to *Region code* on page 7. 

Pre-Stop

1 Press **■** on the remote control during playback.

Pre-Stop appears in the display window.

DVD/VCD operation

2 To return to playback, if you press ►/PAUSE (PLAY► on the remote control) on the Pre-Stop mode, it will be played from this point you stop. 

Stop

1 Press ■ on the Pre-Stop mode.

2 To return to playback, if you press ►/PAUSE (PLAY► on the remote control), it will be played from the beginning of the disc. 

Pause

1 Press ►/PAUSE (II on the remote control) during playback.

2 To return to playback, press ►/PAUSE (PLAY► on the remote control). 

Still picture and frame-by-frame playback

1 Press ►/PAUSE (II on the remote control) during playback.

The unit will now go into the PAUSE mode.

2 You can advance the picture frame-by-frame by pressing II on the remote control repeatedly.

3 To return normal playback, press ►/PAUSE (PLAY► on the remote control). 

Slow motion

1 Press ►/PAUSE (II on the remote control) during playback.

The unit will now go into the PAUSE mode.

2 Use ◀◀/▶▶ on the remote control to select the required speed:

◀◀ 1/16, ◀◀ 1/8, ◀◀ 1/4, or ◀◀ 1/2 (backward), or ▶▶ 1/16, ▶▶ 1/8, ▶▶ 1/4, or ▶▶ 1/2 (forward)

■ With a Video CD, the Slow speed changes: ▶▶ 1/16, ▶▶ 1/8, ▶▶ 1/4 or ▶▶ 1/2 (forward).

3 To exit Slow Motion mode, press ►/PAUSE (PLAY► on the remote control).



Note

Slow motion playback in reverse is not possible with Video CDs. 

Moving to another title DVD

When a disc has more than one title, you can move to another title as follows:

1 Press DISPLAY on the remote control and then press ▲/▼ to select the menu item (title).

2 Press the appropriate numbered button (0 to 9) to select a title number. 

Moving to another chapter/track

When a title on a disc has more than one chapter or a disc has more than one track, you can move to another chapter/track as follows:

DVD/VCD operation

- Press **◀/▶** (**◀◀/▶▶**) on the remote control) briefly during playback to select the next chapter/track or to return to the beginning of the current chapter/track.
- Press **◀** (**◀◀**) on the remote control) twice briefly to step back to the previous chapter/track.
- To go directly to any chapter during playback, press **DISPLAY** and press **▲/▼** to select the chapter/track icon. Then, input the chapter/track number or use **◀/▶** (**◀◀/▶▶**) on the remote control).



Notes

- For two-digit numbers, press the numbered buttons (**0** to **9**) in rapid succession.
- On a Video CD with PBC, you must set **PBC** to **Off** on the setup menu. Refer to **PBC** on page 26.

Skip to next chapter/track

- Press briefly **▶** (**▶▶**) on the remote control) to select the next chapter or track.

Skip to previous chapter/track

- Press briefly **◀** (**◀◀**) on the remote control) and press again within four seconds of playing time.

Return to the beginning of the current chapter/track

- Press briefly **◀** (**◀◀**) on the remote control) after four seconds of playing time.

Scan

1 Press **◀◀/▶▶** on the remote control during playback.

2 Press **◀◀/▶▶** repeatedly on the remote control to select the required speed:
◀◀ ×2, **◀◀** ×4, **◀◀** ×8, **◀◀** ×16, **◀◀** ×32, **◀◀** ×100 (backward) or **▶▶** ×2, **▶▶** ×4, **▶▶** ×8, **▶▶** ×16, **▶▶** ×32, **▶▶** ×100 (forward)
 ■ With a Video CD, the scan speed changes:
◀◀ ×2, **◀◀** ×4, **◀◀** ×8, (backward) or **▶▶** ×2, **▶▶** ×4, **▶▶** ×8, (forward).

3 To return to normal playback, press **▶/PAUSE (PLAY▶)** on the remote control).

Repeat

DVD - Chapter/Title/Off

The default settings is **Off**.

1 To repeat the chapter currently playing, press **RPT (REPEAT)** on the remote control). The **Chapter** icon appears on the TV screen.

2 To repeat the title currently playing, press **RPT (REPEAT)** on the remote control) again.

The **Title** icon appears on the TV screen.

3 To exit the repeat mode, press **RPT (REPEAT)** on the remote control) again. The **Off** icon appears on the TV screen.

VCD - Track/All

The default settings is **All**.

1 To repeat the track currently playing, press **RPT (REPEAT)** on the remote control). The **Track** icon appears on the TV screen.

DVD/VCD operation

2 To exit the repeat mode, press RPT (REPEAT on the remote control) again.

The **All** icon appears on the TV screen.

Note

On a Video CD with PBC, you must set **PBC** to **Off** on the setup menu. Refer to **PBC** on page 26. 

Time search

The Time Search function allows you to start playing at any chosen time on the disc.

1 Press DISPLAY on the remote control during playback.

The on-screen display appears on the screen. The Time Search box shows the elapsed playing time of the current disc.

2 Within 10 seconds, press ▲/▼ to select the Time Search icon in the on-screen display.

The --:--:-- appears in the Time Search box.

3 Within 10 seconds, use the number buttons to enter the required start time.

Enter hours, minutes, and seconds from left to right in the box.

4 Within 10 seconds, press ENT to confirm the start time.

Playback starts from the selected time on the disc.

- If you enter an invalid time, playback will continue from the current point.

Note

On a Video CD with PBC, you must set **PBC** to **Off** on the setup menu. Refer to **PBC** on page 26. 

Disc menu

DVDs may offer menus that allow you to access special features.

1 Press D.MENU (DISC MENU/SET UP on the remote control).

The disc menu is displayed.

2 Use ▲/▼/◀/▶ to highlight your selection, then press ENT.

3 To remove the disc menu, press D.MENU (DISC MENU/SET UP on the remote control) again. 

PBC menu

● Press **DISC MENU/SET UP** or **RETURN** on the remote control to return to the menu screen. Menu settings and operating procedures may differ. Follow the instructions on the each menu screen.

- You also may set PBC to On under setup. See page 26. 

Camera angle

If the disc contains scenes recorded at different camera angles, you can change to a different camera angle during playback.

● Press **ANGLE** repeatedly on the remote control during playback to select a desired angle.

The number of the current angle appears on the display. 

Changing the audio language DVD

- Press **AUDIO** repeatedly on the remote control during playback to hear a different audio language. 

Changing the audio channel VCD



- Press **AUDIO** repeatedly on the remote control during playback to hear a different audio channel (STEREO, Left or Right). 

Subtitles DVD

- Press **SUBTITLE** on the remote control repeatedly during playback to see the different subtitle languages.







Note

If the icon  appears, the feature is not available on the disc. 

Zoom

The zoom function allows you to enlarge the video image.

- Press **ZOOM** repeatedly during playback or in the pause mode to enlarge the image.
 - DVD: 100%—400%—1600%
 - VCD: 100%—400%
- You can move through the zoomed picture using ///.



Note

The zoom function may not work for some discs. 

Photo operation

JPEG/TIFF disc compatibility with this player is limited as follows:

- Depending upon the size and the number of JPEG/TIFF files, it could take a long time for this unit to read the disc's contents. If you do not see an on-screen display after several minutes, some of the files may be too large — reduce the resolution of the JPEG/TIFF files to less than 2M pixels as 2760×2048 pixels and burn another disc.
- The total number of files on the disc should be less than 3000.
- Some discs may be incompatible due to a different recording format or the condition of disc.
- Ensure that all the selected files have the .jpg or .tiff extensions when copying into the disc.
- If the files have .jpe or .jpeg extensions, please rename them as .jpg file.
- File names without .jpg or .tiff extension will not be able to be read by this unit. Even though the files are shown as JPEG or TIFF image files on the computer.

Viewing slide shows

This unit can play discs with JPEG or TIFF files.

1 Insert a disc in the unit.

For a disc that includes only photo files, **READING** appears on the display window, and slide show starts automatically.

2 Press DISPLAY to show or hide the help bar while viewing the slide show.

- 3 Press D.MENU (DISC MENU/SET UP or STOP on the remote control) to return to the menu screen.

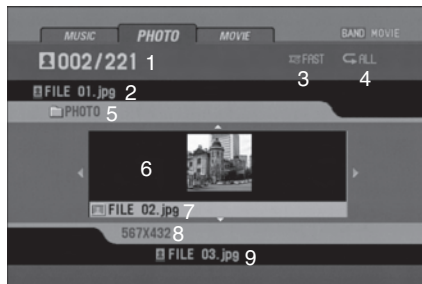

PAL

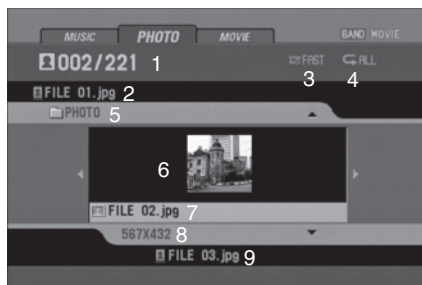

NTSC

- 1 Current file number/Total file number
- 2 Previous file
- 3 Slide show interval time (**SLOW, NORMAL, FAST, OFF**)
- 4 Repeat mode
- 5 Current folder name
- 6 Thumbnail image
- 7 Current file name
- 8 Resolution
- 9 Next file name

**Note**

For a disc that includes audio and movie files, the media type indicator tabs, **MUSIC** and **MOVIE** will be displayed along with **PHOTO**. To play the photo file, select **PHOTO** and then press **ENT/▶/PAUSE (PLAY▶)** on the remote control).

About the the media type indicator tab, refer to *Selecting a media type* on page 16.

Moving to another folder

- Press **▲/▼** to select the previous or next folder in the disc.

Moving to another file

- Press **◀/▶** to select the previous or next file in the selected folder.

Slide show interval time

1 Press **D.MENU (DISC MENU/SET UP or STOP■)** on the remote control) to return to the menu screen.

2 Press **◀◀/▶▶** on the remote control to select the option you want to use.

It shows the slide show interval time:

FAST—OFF—SLOW—NORMAL

(**FAST**: 3 sec, **NORMAL**: 8 sec, **SLOW**: 13 sec)

Repeat

- Press **RPT (REPEAT on the remote control)** to select the option you want to use.

There are two repeat mode: **ALL** or **FOLDER**.

- **ALL**: Plays repeatedly on the disc.
- **FOLDER**: Plays repeatedly on the current folder.

Viewing still picture

1 Press **▶/PAUSE (II on the remote control)** during the slide show.

The player will now go into the pause mode.

- If the slide show interval time is **OFF**, you cannot perform this function.

2 To return to the slide show, press **▶/PAUSE again (PLAY▶ on the remote control)**.

Zoom

- While viewing images, press **ZOOM** to enlarge the image (100%—400%—1600%).

■ You can move through the zoomed picture using **▲/▼/◀/▶**.

■ To cancel the zoom mode, press **PLAY▶** on the remote control.

**Note**

The zoom function may not work when the size of the file is too small.

Rotating the picture

- During watching pictures, press **▲/▼** during showing a picture to rotate the picture clockwise or counter clockwise.

Movie operation

DivX® disc compatibility with this player is limited as follows:

- Available resolution size of the DivX file is under 720×576 (W×H) pixel.
- The file name of the DivX subtitle is available by 25 characters.
- If the number of the screen frame is over 30 per 1 second, this unit may not operate normally.
- If the video and audio structure of recorded file is not interleaved, either video or audio is outputted.

Playable DivX® file

.avi, .divx, .div, .asf

Playable subtitle format

.srt, .smi, .ssa, .sub, .txt, .ass

Playable Codec format

DivX3, DivX4, DivX5, Xvid, MP4S

Playable Audio format

Dolby Digital, MP3

- Sampling frequency: 48 kHz (Dolby Digital), within 8 kHz to 48 kHz (MP3)
- Bit rate: within 64 kbps to 640 kbps (Dolby Digital), within 8 kbps to 320 kbps (MP3) 

Playing a movie file



This unit can play discs with movie files.

1 Insert a disc in the unit.

For a disc that includes movie files or movie/photo files, **READING** appears in the display window, and playback starts automatically.

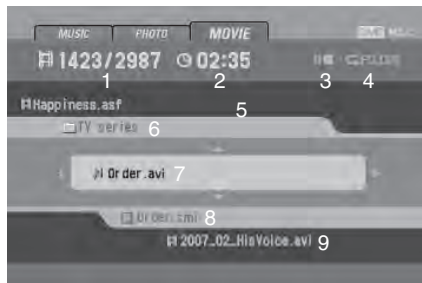
2 Press **D.MENU** (**DISC MENU/SET UP** or **STOP** ) on the remote control) to return to the menu screen.



- 1 Current file number/Total file number
- 2 Elapsed time
- 3 Playback status (Pre stop , stop )
- 4 Repeat mode
- 5 Previous file name
- 6 Current folder name
- 7 Current file name
- 8 Subtitle file name
- 9 Next file name



Note

For a disc that includes audio and photo files, the media type indicator tabs, **MUSIC** and **PHOTO** will be displayed along with **MOVIE**. To play the movie file, select **MOVIE** and then press **ENT/▶/PAUSE** (**PLAY▶** on the remote control).

About the the media type indicator tab, refer to *Selecting a media type* on page 16. 

Playing DivX® VOD content

Some DivX VOD (video on demand) content may only be playable a fixed number of times. When you load a disc containing this type of DivX VOD content, the remaining number of plays is shown on-screen and you then have the option of playing the disc (thereby using up one of the remaining plays), or stopping. If you load a disc that contains expired DivX VOD content (for example, content that has zero remaining plays), **Rental expired** is displayed.

- If your DivX VOD content allows an unlimited number of plays, then you may load the disc into your player and play the content as often as you like, and no message will be displayed.





Important

- In order to play DivX VOD content on this unit, you first need to register the unit with your DivX VOD content provider. About your registration code, refer to **DivX VOD** on page 27.
- DivX VOD content is protected by a DRM (Digital Rights Management) system. This restricts playback of content to specific, registered devices. 





Pre-Stop

- 1 Press  on the remote control during playback.





Pre-Stop appears in the display window and the movie menu appears on the screen.

- 2 To return to playback, if you press /PAUSE (PLAY on the remote control) on the Pre-Stop mode, it will be played from this point you stop. 

Stop

- 1 Press  on the Pre-Stop mode.
- 2 To return to playback, if you press /PAUSE (PLAY on the remote control), it will be played from the beginning of the current file. 

Pause



- 1 Press /PAUSE (II on the remote control) during playback.
- 2 To return to playback, press /PAUSE (PLAY on the remote control). 

Still picture and frame-by-frame playback

- 1 Press /PAUSE (II on the remote control) during playback.

The unit will now go into the **PAUSE** mode.

- 2 You can advance the picture frame-by-frame by pressing **II** on the remote control repeatedly.

- 3 To return normal playback, press /PAUSE (PLAY on the remote control). 

Slow motion

- 1 Press /PAUSE (II on the remote control) during playback.

The unit will now go into the **PAUSE** mode.

Movie operation

2 Use ►► on the remote control to select the required speed:

►► 1/16, ►► 1/8, ►► 1/4, or ►► 1/2 (forward)

3 To exit Slow Motion mode, press ►/ PAUSE (PLAY► on the remote control).



Note

Slow motion playback in reverse is not possible with movie file.

Scan

1 Press ◀◀/▶▶ on the remote control during playback.

2 Press ◀◀/▶▶ repeatedly on the remote control to select the required speed:

◀◀ ×2, ◀◀ ×4, ◀◀ ×16, ◀◀ ×32 (backward) or ▶▶ ×2, ▶▶ ×4, ▶▶ ×16, ▶▶ ×32 (forward)

3 To return to normal playback, press ►/ PAUSE (PLAY► on the remote control).

Skip

● Press ◀/▶ (◀◀/▶▶) on the remote control during playback to select the next file or to return to the beginning of the current file.

● Press ◀ (◀◀ on the remote control) twice briefly to step back to the previous file.

● To go directly to any file on the movie menu, press SEARCH and then press the file number you want with number buttons (0 to 9).

Repeat

All files or the folder on the disc is played repeatedly.

The default settings is **All**.

● To repeat all files of current folder, press and hold RPT (REPEAT on the remote control) during playback.

The **Folder** icon appears on the TV screen.

● To repeat all files of the disc, press RPT (REPEAT on the remote control) again during playback.

The **All** icon appears on the TV screen.

● To repeat the current file, press RPT (REPEAT on the remote control) during playback.

The **File** icon appears on the TV screen.

Time search

The Time Search function allows you to start playing at any chosen time on the file.

1 Press DISPLAY on the remote control during playback.

The on-screen display appears on the screen. The Time Search box shows the elapsed playing time of the current disc.

2 Within 10 seconds, press ▲/▼ to select the Time Search icon in the on-screen display.

The --:--:-- appears in the Time Search box.

3 Within 10 seconds, use the number buttons to enter the required start time.

Enter hours, minutes, and seconds from left to right in the box.

4 Within 10 seconds, press ENT to confirm the start time.

Playback starts from the selected time on the file.



- If you enter an invalid time, playback will continue from the current point. 

Changing the audio language

- Press AUDIO repeatedly on the remote control during playback to hear a different audio language or audio file.



Note



If the icon  appears, the feature is not available on the disc. 

Subtitles

- Press SUBTITLE on the remote control repeatedly during playback to see the different subtitle languages.



Note

If the icon  appears, the feature is not available on the disc. 

Notice for displaying the DivX subtitle

If the subtitle does not display properly during playback, please follow the steps below.

- 1 Press and hold SUBTITLE on the remote control for about three seconds.

The number of character set will appear.

- 2 Press SUBTITLE on the remote control to select another character set until the subtitle is displayed properly.

Number	Character set
CP1250	East european latin
CP1251	Cyrillic
CP1252	West european latin
CP1253	Greek
CP1254	Turkish



Notes

- If the subtitle setup menu does not have the DivX subtitle language that you are going to play, the subtitle language may not be displayed properly.
- If you select a character set for DivX subtitle, the setting is also applied to MP3 tag and WMA tag. 

AUX operation

Playing an auxiliary equipment

Before operating the auxiliary equipment using the following procedure, select the external input correctly. Refer to **AUX (Auxiliary) ON/OFF** on page 18.

You can connect auxiliary equipment to this unit.

1 Connect the auxiliary equipment to the auxiliary input on the unit.

AUX input jack (3.5 mm stereo jack)

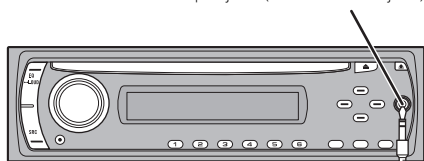

Auxiliary equipment (MP3 player, etc.)

2 Press SRC to select the AUX IN.

AUX IN appears in the display.

3 Turn on the connected auxiliary equipment and start playing the source.

4 Adjust the volume.



Note

If the input level of the auxiliary equipment connected to the AUX input jack is not high enough, adjust the input level properly. Refer to **AUX (Auxiliary) 0 dB/+6 dB** on page 18. ▣

Important

- Check all connections and systems before final installation.
- Do not use unauthorized parts. Use of unauthorized parts may cause malfunctions.
- Consult your dealer if installation requires drilling of holes or other modifications to the vehicle.
- Do not install this unit where :
 - it may interfere with operation of the vehicle.
 - it may cause injury to a passenger as a result of a sudden stop.
- The semiconductor laser will be damaged if it overheats. Install this unit away from hot places such as near the heater outlet.
- Optimum performance is obtained when the unit is installed at an angle of less than 30°.

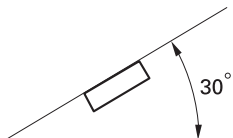

- The cords must not cover up the area shown in the figure below. This is necessary to allow the amplifiers to radiate freely.

Do not close this area.



- When installing, to ensure proper heat dispersal when using this unit, make sure you leave ample space behind the rear panel and wrap any loose cables so they are not blocking the vents.

DIN front/rear mount

This unit can be properly installed either from "Front" (conventional DIN front-mount) or "Rear" (DIN rear-mount installation, utilizing threaded screw holes at the sides of unit chassis). For details, refer to the following installation methods. 

DIN Front-mount

Installation with the rubber bush

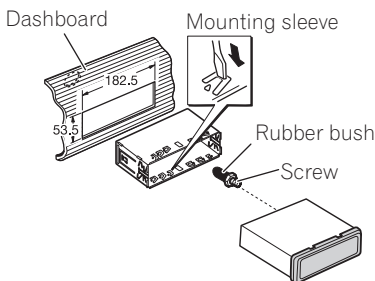

1 Insert the mounting sleeve into the dashboard.

2 Secure the mounting sleeve by using a screwdriver to bend the triangular metal tabs (90°) into place.

- To install more securely, bend the quadrangular tabs as necessary.

3 Install the unit as illustrated.

Removing the unit

1 Extend top and bottom of the trim ring outwards to remove the trim ring. (When reattaching the trim ring, point the side with a groove downwards and attach it.)

- It becomes easy to remove the trim ring if the control panel is released.

Installation

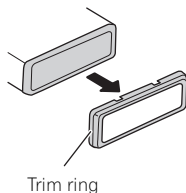

Trim ring

2 Insert the supplied extraction keys into both sides of the unit until they click into place.

- Insert the extraction keys horizontally to the unit. Otherwise, they may be stuck between the mounting sleeve and head unit.

3 Pull the unit out of the dashboard.

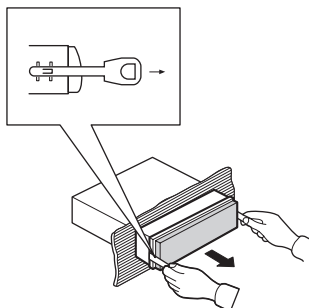

DIN Rear-mount

1 Extend top and bottom of the trim ring outwards to remove the trim ring. (When reattaching the trim ring, point the side with a groove downwards and attach it.)

- It becomes easy to remove the trim ring if the control panel is released.

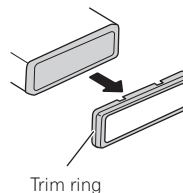

Trim ring

2 Determine the appropriate position where the holes on the bracket and the side of the unit match.

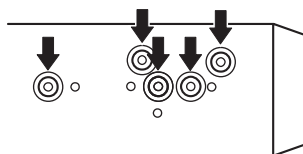

3 Tighten two screws on each side.

- Use either truss screws (5 mm × 6 mm) or flush surface screws (5 mm × 6 mm), depending on the shape of screw holes in the bracket.

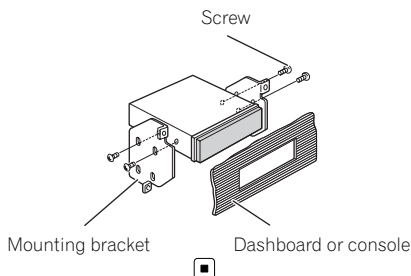

Mounting bracket

Dashboard or console



**Important**

- This unit cannot be installed in a vehicle without ACC (accessory) position on the ignition switch.



ACC position



No ACC position

- Use of this unit in conditions other than the following could result in fire or malfunction.
 - Vehicles with a 12-volt battery and negative grounding.
 - Speakers with 45 W (output value) and 4 Ω (impedance value).
- To prevent a short-circuit, overheating or malfunction, be sure to follow the directions below.
 - Disconnect the negative terminal of the battery before installation.
 - Secure the wiring with cable clamps or adhesive tape. To protect the wiring, wrap adhesive tape around them where they lie against metal parts.
 - Place all cables away from moving parts, such as gear shift and seat rails.
 - Place all cables away from hot places, such as near the heater outlet.
 - Do not pass the yellow cable through a hole into the engine compartment to connect to a battery.
 - Cover any disconnected cable connectors with insulating tape.
 - Do not shorten any cables.
 - Never cut the insulation of the power cable of this unit in order to share the power with other devices. Current capacity of the cable is limited.
 - Use a fuse of the rating prescribed.
 - Never wire the speaker negative cable directly to ground.
 - Never band together multiple speaker's negative cables.

- Control signal is output through blue/white cable when this unit is powered on. Connect it to an external power amp's system remote control or the vehicle's auto-antenna relay control terminal (max. 300 mA 12 V DC). If the vehicle is equipped with a glass antenna, connect it to the antenna booster power supply terminal.
- Never connect blue/white cable to external power amp's power terminal. Also, never connect it to the power terminal of the auto antenna. Otherwise, battery drain or malfunction may result.
- Black cable is ground. This cable and other product's ground cable (especially, high-current products such as power amp) must be wired separately. Otherwise, fire or malfunction may result if they are accidentally detached.

Cord function may differ according to the product, even if cord color is the same. When connecting this system, be sure to check all manuals and connect cords correctly.

Connection

Connecting to a car

Before connecting, make sure that the ignition switch is set to OFF and remove the battery \ominus terminal to avoid short circuits.

Connecting with the supplied power cables

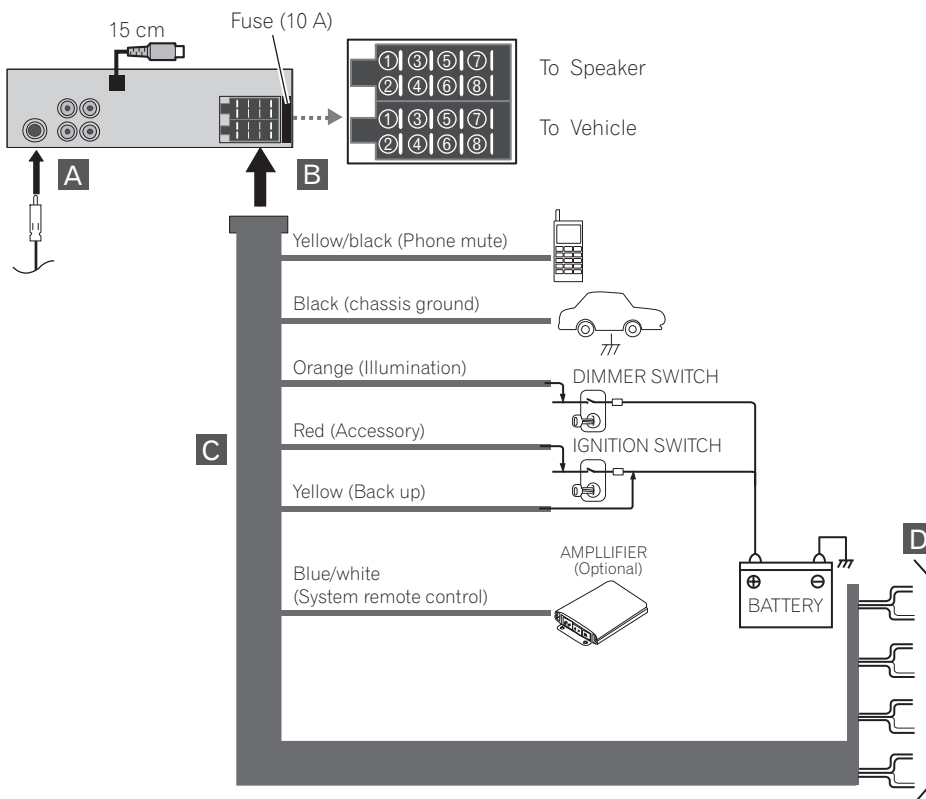

Connecting with the ISO connector

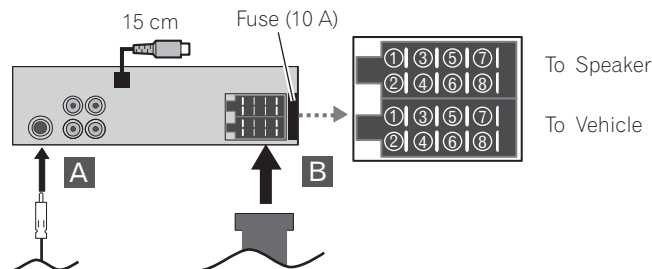

A From antenna

B Pin and the function of the ISO connector

To Speaker

- ① Rear right ⊕
- ② Rear right ⊖
- ③ Front right ⊕
- ④ Front right ⊖
- ⑤ Front left ⊕
- ⑥ Front left ⊖
- ⑦ Rear left ⊕
- ⑧ Rear left ⊖

To Vehicle

- ① Not used.
- ② Not used.
- ③ Phone mute
- ④ Back up
- ⑤ System remote control
- ⑥ Illumination
- ⑦ Accessory
- ⑧ Chassis ground

C To the wiring of the vehicle

- Yellow/black (Phone mute)
If you use an equipment with Mute function, wire this lead to the Audio Mute lead on that equipment. If not, keep the Audio Mute lead free of any connections.

- Black (chassis ground)
Connect to a clean, paint-free metal location.
- Orange (Illumination)
Connect to lighting switch terminal.
- Red (Accessory)
Connect to terminal controlled by ignition switch (12 V DC).
- Yellow (Back up)
Connect to the constant 12 V supply terminal.
- Blue/white (System remote control)
Connect to system control terminal of the power amp or auto-antenna relay control terminal (max. 300 mA 12 V DC).

Connection

D Speaker Connections

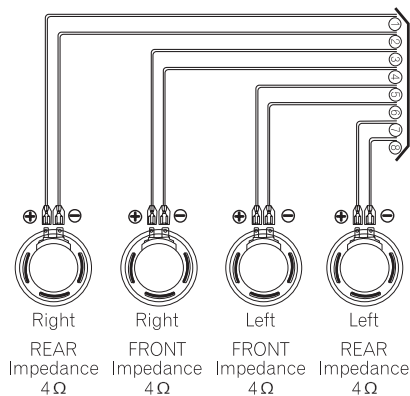

- ① Violet
Rear right ⊕
- ② Violet/black
Rear right ⊖
- ③ Gray
Front right ⊕
- ④ Gray/black
Front right ⊖
- ⑤ White
Front left ⊕
- ⑥ White/black
Front left ⊖
- ⑦ Green
Rear left ⊕
- ⑧ Green/black
Rear left ⊖

Attention

The connector wiring may vary depending on the car manufacturer, even when ISO connectors are used. We recommend to check the car's wiring provision before connecting the car stereo. Please pay particular attention to pin 5, where a misconnection might cause damage to the car or radio. Take special care when installing into '98 or later VW/Audi/Skoda/Seat models as there may be a 12 V connection on Pin 5, which could damage the car stereo or into Ford from '97 or later, with an ISO connector, on which damage to the car's microcomputers is possible if misconnected. Use of ISO connector adapters available on the market may facilitate installation.



Connecting to auxiliary equipment (Optional)

Connect the **AUDIO OUTPUT** jack of this unit to the **AUDIO INPUT** jack of the auxiliary equipment.

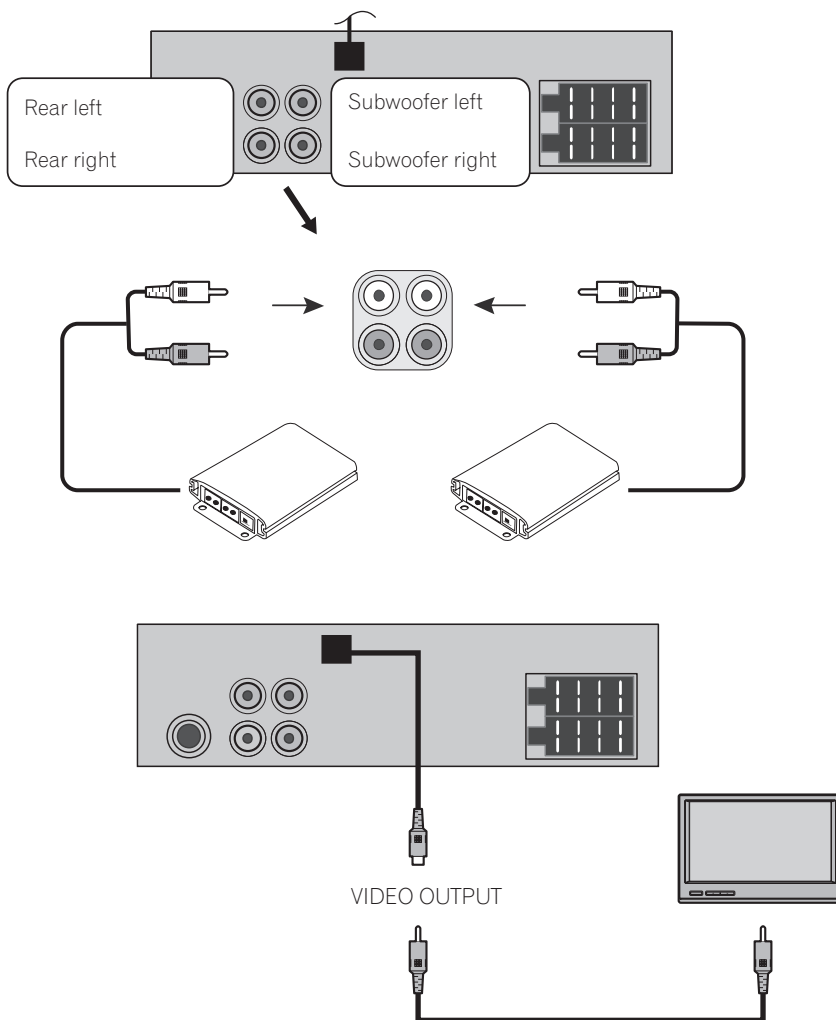



Connection

- VIDEO OUTPUT: Connect the **VIDEO OUTPUT** connector of this unit to the **VIDEO INPUT** connector of the monitor. 

Additional Information

Troubleshooting

Symptom	Cause	Action
Power doesn't turn on. The unit doesn't operate.	Leads and connectors are not properly connected.	Confirm once more that all connections are correct.
	The fuse is blown.	Rectify the problem that caused the fuse to blow, and then replace it. Be very sure to install the correct fuse with the same rate.
	Noise and other factors are causing the built-in microprocessor to operate incorrectly.	Turn the unit off and then on.
The unit does not operate correctly even when the appropriate remote control buttons are pressed.	Battery power is low.	Load new battery.
	Some operations with certain discs are prohibited.	Check with another disc.
Playback is not possible.	The disc is dirty.	Clean disc.
	The loaded disc is of a type this unit cannot play.	Check what type the disc.
No sound is heard. The volume level will not rise.	Cables are not connected correctly.	Connect the cables correctly.
The icon  is displayed, and operation is not possible.	The operation is prohibited for the disc.	This operation is not possible.
	The operation is not compatible with the disc's organization.	This operation is not possible.
The picture stops (pauses) and the unit cannot be operated.	Reading of data has become impossible during playback.	After pressing  once, start playback once more.
There's no sound.	The volume level is low.	Adjust the volume.
There's audio and video skipping.	This unit is not firmly secured.	Secure this unit firmly.
The picture is stretched, the aspect is incorrect.	The aspect setting is incorrect for the display.	Select the appropriate setting for your display.



Additional Information

Handling guideline of discs and player

- Use only conventional, fully circular discs. Do not use shaped discs.



- Use 12-cm disc. Do not use 8-cm disc or an adapter for 8-cm disc.
- Do not insert anything other than a disc into the disc loading slot. Discs which can be played back are listed on *Types of Playable Discs* on page 7.
- Do not use cracked, chipped, warped, or otherwise damaged discs as they may damage the player.
- Do not touch the recorded surface of the discs.
- Store discs in their cases when not in use.
- Avoid leaving discs in excessively hot environments including under direct sunlight.
- Do not attach labels, write on or apply chemicals to the surface of the discs.
- To clean a disc, wipe the disc with a soft cloth outward from the center.
- Condensation may temporarily impair the player's performance. Leave it to adjust to the warmer temperature for about one hour. Also, wipe any dump discs with a soft cloth.
- Playback of discs may not be possible because of disc characteristics, disc format, recorded application, playback environment, storage conditions and so on.
- Road shocks may interrupt disc playback.
- Read the precautions with discs before using them.

DVD discs

- With some DVD video discs, it may not be possible to use certain functions.
- It may not be possible to play back some DVD video discs.
- It is not possible to play back DVD-ROM/DVD-RAM discs.

DVD-R/DVD-RW discs

- Unfinalized DVD-R/-RW discs which have been recorded with the Video format (video mode) cannot be played back.
- For more information about recording mode, please contact manufacture of DVD recorder or application.

AVCHD recorded discs

- This unit is not compatible with discs recorded in AVCHD (Advanced Video Codec High Definition) format. Do not insert AVCHD discs. If inserted, the disc may not be ejected.

CD-R/CD-RW discs

- When CD-R/CD-RW discs are used, playback is possible only for discs which have been finalized.
- It may not be possible to play back CD-R/CD-RW discs recorded on a music CD recorder or a personal computer because of disc characteristics, scratches or dirt on the disc, or dirt, condensation, etc., on the lens of this unit.

Additional Information

- Playback of discs recorded on a personal computer may not be possible, depending on the application settings and the environment. Please record with the correct format. (For details, contact the manufacturer of the application.)
- Playback of CD-R/CD-RW discs may become impossible in case of direct exposure to sunlight, high temperatures, or the storage conditions in the vehicle.
- Titles and other text information recorded on a CD-R/CD-RW disc may not be displayed by this unit (in the case of audio data (CD-DA)).
- Read the precautions with CD-R/CD-RW discs before using them. ■

Dual Discs

- Dual Discs are two-sided discs that have a recordable CD for audio on one side and a recordable DVD for video on the other.
- Playback of the DVD side is possible with this unit. However, since the CD side of Dual Discs is not physically compatible with the general CD standard, it may not be possible to play the CD side with this unit.
- Frequent loading and ejecting of a Dual Disc may result in scratches on the disc. Serious scratches can lead to playback problems on this unit. In some cases, a Dual Disc may become stuck in the disc loading slot and will not eject. To prevent this, we recommend you refrain from using Dual Disc with this unit.
- Please refer to the information from the disc manufacturer for more detailed information about Dual Discs. ■

Compressed audio files on the disc

- Depending on the version of Windows Media Player used to encode WMA files, album names and other text information may not be correctly displayed.
- There may be a slight delay when starting playback of audio files encoded with image data.
- ISO 9660 Level 1 and 2 compliant. Romeo and Joliet file systems are both compatible with this player.
- Multi-session playback is possible.
- Compressed audio files are not compatible with packet write data transfer.
- Only 64 characters from the beginning can be displayed as a file name (including the extension such as .wma or .mp3) or a folder name.
- Folder selection sequence or other operation may be altered depending on the encoding or writing software.
- Regardless of the length of blank section between the songs of original recording, compressed audio discs will play with a short pause between songs.
- File extensions such as .wma or .mp3 must be used properly.

Additional Information

Example of a hierarchy

📁: Folder

🎵: Compressed audio file

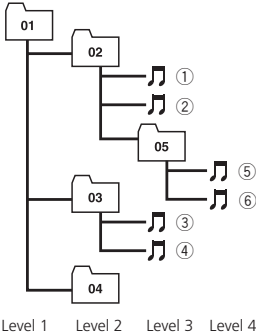

- This unit assigns folder numbers. The user cannot assign folder numbers.
- It is possible to play back up to 251 folders on one disc.
- It is possible to play back up to 3 000 files on one disc. 📁

DivX video files

- Depending on the file information composition such as the number of audio stream, there may be a slight delay in the start of playback on discs.
- Some special operation may be prohibited because of the composition of DivX files.
- DivX files downloaded only from DivX partner site are guarantee of proper operation. Unauthorized DivX file may not operate properly.
- DRM rental file cannot be operated until starting playing back.
- DivX VOD file playback requires ID code of this unit to DivX VOD provider. About ID code, refer to **DivX VOD** on page 27.
- File extensions such as .avi, .divx, .div, .xvid or .asf must be used properly.

- For more details about DivX, visit the following site:
<http://www.divx.com/> 📁

Additional Information

Language code list

Enter the appropriate code number for the initial settings **Disc Audio**, **SUBTITLE** and/or **Menu** (See the page 23).

Language and the code	Language and the code	Language and the code	Language and the code
Abkhazian 6566	Fiji 7074	Lingala 7678	Singhalese 8373
Afar 6565	Finnish 7073	Lithuanian 7684	Slovak 8375
Afrikaans 6570	French 7082	Macedonian 7775	Slovenian 8376
Albanian 8381	Frisian 7089	Malagasy 7771	Somali 8379
Ameharic 6577	Galician 7176	Malay 7783	Spanish 6983
Arabic 6582	Georgian 7565	Malayalam 7776	Sudanese 8385
Armenian 7289	German 6869	Maltese 7784	Swahili 8387
Assamese 6583	Greek 6976	Maori 7773	Swedish 8386
Aymara 6588	Greenlandic 7576	Marathi 7782	Tagalog 8476
Azerbaijani 6590	Guarani 7178	Moldavian 7779	Tajik 8471
Bashkir 6665	Gujarati 7185	Mongolian 7778	Tamil 8465
Basque 6985	Hausa 7265	Nauru 7865	Tatar 8484
Bengali; Bangla 6678	Hebrew 7387	Nepali 7869	Telugu 8469
Bhutani 6890	Hindi 7273	Norwegian 7879	Thai 8472
Bihari 6672	Hungarian 7285	Oriya 7982	Tibetan 6679
Breton 6682	Icelandic 7383	Panjabi 8065	Tigrinya 8473
Bulgarian 6671	Indonesian 7378	Pashto, Pushto 8083	Tonga 8479
Burmese 7789	Interlingua 7365	Persian 7065	Turkish 8482
Byelorussian 6669	Irish 7165	Polish 8076	Turkmen 8475
Cambodian 7577	Italian 7384	Portuguese 8084	Twi 8487
Catalan 6765	Japanese 7465	Quechua 8185	Ukrainian 8575
Chinese 9072	Javanese 7487	Rhaeto-Romance 8277	Urdu 8582
Corsican 6779	Kannada 7578	Rumanian 8279	Uzbek 8590
Croatian 7282	Kashmiri 7583	Russian 8285	Vietnamese 8673
Czech 6783	Kazakh 7575	Samoan 8377	Volapük 8679
Danish 6865	Kirghiz 7589	Sanskrit 8365	Welsh 6789
Dutch 7876	Korean 7579	Scots Gaelic 7168	Wolof 8779
English 6978	Kurdish 7585	Serbian 8382	Xhosa 8872
Esperanto 6979	Laothian 7679	Serbo-Croatian 8372	Yiddish 7473
Estonian 6984	Latin 7665	Shona 8378	Yoruba 8979
Faroese 7079	Latvian, Lettish 7686	Sindhi 8368	Zulu 9085



Additional Information

Area code list

Enter the appropriate code number for the initial setting **Area Code** (See the page 26).

Area and the code	Area and the code	Area and the code	Area and the code
Afghanistan AF	Ethiopia ET	Malaysia MY	Saudi Arabia SA
Argentina AR	Fiji FJ	Maldives MV	Senegal SN
Australia AU	Finland FI	Mexico MX	Singapore SG
Austria AT	France FR	Monaco MC	Slovak Republic SK
Belgium BE	Germany DE	Mongolia MN	Slovenia SI
Bhutan BT	Great Britain GB	Morocco MA	South Africa ZA
Bolivia BO	Greece GR	Nepal NP	South Korea KR
Brazil BR	Greenland GL	Netherlands NL	Spain ES
Cambodia KH	Heard and McDonald Islands HM	Netherlands Antilles AN	Sri Lanka LK
Canada CA	Hong Kong HK	New Zealand NZ	Sweden SE
Chile CL	Hungary HU	Nigeria NG	Switzerland CH
China CN	India IN	Norway NO	Taiwan TW
Colombia CO	Indonesia ID	Oman OM	Thailand TH
Congo CG	Israel IL	Pakistan PK	Turkey TR
Costa Rica CR	Italy IT	Panama PA	Uganda UG
Croatia HR	Jamaica JM	Paraguay PY	Ukraine UA
Czech Republic CZ	Japan JP	Philippines PH	United States US
Denmark DK	Kenya KE	Poland PL	Uruguay UY
Ecuador EC	Kuwait KW	Portugal PT	Uzbekistan UZ
Egypt EG	Libya LY	Romania RO	Vietnam VN
El Salvador SV	Luxembourg LU	Russian Federation RU	Zimbabwe ZW



Additional Information

Specifications

General

Rated power source	14.4 V DC
Grounding system	Negative type
Max. current consumption	10.0 A
Dimensions (W × H × D):	
DIN	
Chassis	178 × 50 × 169 mm
Nose	188 × 58 × 22 mm
D	
Chassis	178 × 50 × 177 mm
Nose	171 × 46 × 14 mm
Weight	1.7 kg

Audio

Maximum power output	45 W × 4
Load impedance	4 Ω

DVD Player

Region number	3
Frequency response	20 Hz to 20 kHz
Signal-to-noise ratio	90 dB
Distortion	0.1 % (1 kHz)
Number of channels	2 (stereo)
Channel separation (1 kHz)	
.....	70 dB

FM tuner

Frequency range	87.5 MHz to 108 MHz
Usable sensitivity	12 dBμV
S/N ratio	55 dB
Distortion	0.7 %

AM tuner

Frequency range	522 kHz to 1 620 kHz
Usable sensitivity	28 dBμV
S/N ratio	45 dB

AUX

Frequency response	20 Hz to 20 kHz
S/N ratio	80 dB
Distortion	0.05 %
Channel separation (1 kHz)	
.....	45 dB
Maximum input level	1.2 V (35 kΩ)



Note

Specifications and the design are subject to modifications without notice due to improvements. □

感謝惠購先鋒產品。

請閱讀以下的操作說明以了解本型號的正確操作方法。閱讀完畢後，請妥善保存，以備日後參考。

01 安全注意事項

- 處理光碟與播放器的注意事項 58
- 重要安全措施 58
- 行駛安全注意事項 59
- 使用顯示幕時 59
- 防止電池耗盡 59
- 關於本機 59
- 歡迎造訪本公司網站 59
- 關於 \odot 符號顯示 59
- 區域代碼 59
- 區域代碼的注意事項 60
- 可播放光碟的類型 60
- DVD 和 VCD 注意事項 60
- 特點 60
 - 關於 WMA 61
 - 關於 MP3 61
 - 關於 DivX 61
- 本手冊使用的符號 61

02 控制面板

- 按鈕功能 62

03 遙控器

- 按鈕功能 63
- 安裝電池 65
- 使用遙控器 65

04 使用前

- 拆下控制面板 66
- 裝上控制面板 66
- 選擇電視系統 66

05 基本操作

- 開啟本機 68
- 關閉本機 68
- 插入光碟 68
- 退出光碟 68
- 選擇播放源 68
- 選擇媒體類型 68
- 調整音量 68
- 靜音 69
- 設定時鐘 69

響度 69

使用EQ（等化器） 69

調整音量 69

變更一般設定 69

06 廣播操作

- 收聽廣播電台 71
- 儲存廣播頻率 71
- 自動搜尋記憶體 71
- 預設電台檢索 71
- 調諧預設電台 71

07 CD/MP3/WMA 操作

- 本機的 MP3/WMA 光碟相容性受以下限制： 72
- 播放音樂 CD 和 MP3/WMA 光碟 72
- 暫停 72
- 跳至下一個曲目／檔案 73
- 跳至上一個曲目／檔案 73
- 回到目前曲目／檔案的開頭 73
- 移動到其他曲目／檔案 73
- 搜尋 73
- 快速檢索 73
- 重複 73
- 隨機 73
- CD TEXT/ID3 TAG 74
 - 跳至前一個或次一個資料夾 **MP3** **WMA** 74

08 設定選單

- Language 75
 - Menu Language 75
 - Disc Audio/Subtitle/Menu 75
- Display 75
 - TV Aspect 75
 - B. L. E.（黑階延伸） 76
- Audio 76
 - Dolby Digital/DTS/MPEG 76
 - 動態範圍控制（DRC） 76
- Lock（成人控制） 76
 - Rating 76
 - Password 77

- 如果忘記密碼 77

- Area Code 77

Others 77

- PBC 77

- DivX VOD 78

09 DVD/VCD 操作

在螢幕上顯示光碟資訊 79

播放 DVD 和 VCD 79

預先停止 79

停止 79

暫停 80

靜態影像和逐格播放 80

慢動作 80

移動到其他標題 **DVD** 80

移動至其他章節／曲目 80

跳到下一個章節／曲目 80

跳到上一個章節／曲目 81

回到目前章節／曲目的開頭 81

掃描 81

重複 81

- **DVD** - Chapter/Title/Off 81

- **VCD** - Track/All 81

時間搜尋 81

光碟選單 **DVD** 82

PBC選單 **VCD** 82

攝影角度 **DVD** 82

變更音訊語言 **DVD** 82

變更音訊頻道 **VCD** 82

字幕 **DVD** 82

放大 82

10 圖片操作

本播放器的JPEG/TIFF光碟相容性受以下限制： 83

檢視幻燈片 83

移動到其他資料夾 84

移動到其他檔案 84

幻燈片間隔時間 84

重複 84

檢視靜態圖像 84

放大 84

旋轉圖像 84

11 影片操作

本播放器的DivX 光碟相容性受以下限制： 85

播放影片檔案 85

播放DivX VOD內容 85

預先停止 86

停止 86

暫停 86

靜態影像和逐格播放 86

慢動作 86

掃描 86

跳過 87

重複 87

時間搜尋 87

變更音訊語言 87

字幕 87

顯示DivX字幕的注意事項 87

12 AUX 操作

播放輔助設備 89

13 安裝

DIN 前／後座 90

DIN 前座 90

- 使用橡皮套管安裝 90

- 移除本機 90

DIN 後座 91

14 連接

連接至車輛 93

连接到輔助設備（選配） 96

● 附加資訊

故障排除 97

光碟與播放器的操作指南 98

DVD碟片 98

DVD-R/DVD-RW碟片 98

以AVCHD 格式錄製的光碟 98

CD-R/CD-RW碟片 98

雙面碟 98

碟片上的壓縮音頻檔案 99

- 階層實例	99
DivX視頻檔案	99
語言代碼清單	100
區域代碼清單	101
規格	102

安全注意事項

為避免觸電，請勿拆下機蓋（或後蓋）。使用者不可自行維修內部的零件。所有維修事宜應交由合格的專業人員處理。



內含箭頭端閃電的三角形警示標誌，是用來提醒用戶產品機殼內有未經絕緣的電壓，其強度可能足以導致電擊。



內含驚嘆號的三角形警示標誌，是用來提醒用戶翻閱本機隨附手冊中重要的操作和維護（保養）說明。



駕駛車輛時，務必保持謹慎小心的態度。請勿在行駛時為了車輛而分心，您必須專心於行駛狀況上。切勿變更任何設定或功能。試圖在車上操作本機前，請依照相關規定先將車輛安全地停靠在路邊。



請勿在極低溫或極高溫的環境下長時間使用本機。（-10° C 到 60° C）



為避免發生電擊，請勿拆下本產品的機蓋或背蓋。用戶不可以自行維修內部的零件。所有維修事宜應交由合格的專業人員處理。



本機不可濺到液體，否則可能會導致電擊發生，還可能導致機器損壞、冒煙和過熱等情形。



本機外表可能會產生極高的溫度，在其已安裝於車輛上後，始可使用本機。

請勿在該面上粘貼紙片或膠帶。



光碟不可受到太陽直曬或接觸高溫。



播放前請先清潔光碟。請用軟布從中心向外擦拭光碟。



請勿使用汽油或酒精等溶劑清潔光碟。

定期以棉花棒沾濕酒精擦拭控制面板後方的接觸點。

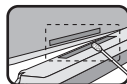

如果本機無法正常運作，以原子筆筆尖或類似工具按RESET按鈕。

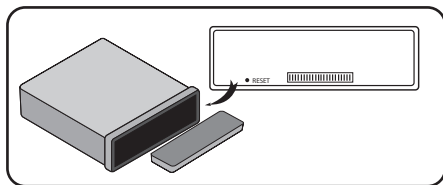

處理光碟與播放器的注意事項

若將受損或髒污的光碟插入本機，會導致播放時出現聲音中斷的情形。

手持光碟的位置在光碟的內緣和外緣。



請勿觸碰光碟未貼標籤的那一面。

重要安全措施



警告

- 請勿自行安裝或維修顯示幕。若未經電氣設備與汽車配件方面的專門培訓，或具有相關的工作經驗即貿然安裝或維修顯示幕，則會發生危險，導致觸電或其他事故。□

安全注意事項

行駛安全注意事項

警告

- 為避免發生意外事故及誤觸相關法令，本機未配備供駕駛觀看的螢幕。
- 為避免發生損傷及誤觸相關法令，本機未配備供駕駛觀看的螢幕。
- 在某些國家，在車上觀看顯示器所播放的影片可能受到法令禁止，即使是駕駛以外的乘員亦是如此。請遵守這些法令，並且不應在車上使用本機的 DVD 功能。▣

使用顯示幕時

警告

不可將顯示幕安裝在駕駛在駕車時可以看到影像的位置。▣

防止電池耗盡

使用本機時請務必啟動汽車引擎。在未啟動汽車引擎時使用本機會造成電池放電。

- 因更換車輛電瓶或其他類似原因而無法向本機供電時，本機的微機會返回初始狀態。建議您轉錄音頻調節資料。

警告

請勿使用未配備ACC位置的車輛。▣

關於本機

小心

- 本產品包含有 1 級以上的鐳射二極管。為了保證安全，切勿拆下任何機蓋或者試圖接觸本機內部。所有維修事宜應交由專業人員處理。

本機底部粘貼有 **CLASS 1 LASER PRODUCT**（一級鐳射產品）標籤。



- 請將本手冊保存於隨手可取之處，以備查閱操作步驟及注意事項。
- 請務必保持在適當的音量，以能聽見車外的聲響為準。
- 請注意本機的防潮。
- 如果電池未接通或電量用完，預設記憶將被刪除，必須重新設定。▣

歡迎造訪本公司網站

本公司網址如下：

<http://pioneer.jp/group/index-e.html>

- 本公司網站提供有關先鋒公司的最新資訊。▣

關於⊙符號顯示

您在觀賞 DVD 的同時若想要執行操作時，可能會因為磁碟的程式設計而無法執行操作。在這種情況下，本機將在螢幕上指示按鈕⊙。▣

區域代碼

本機乃是針對區域3編碼 DVD 軟體設計與製造。本機僅能播放貼有3或ALL標籤的 DVD 光碟。▣

區域代碼的注意事項

- 大多數DVD光碟在封面處都有明顯可見的球狀標誌，其上有一或多個號碼。此號碼必須與您車用DVD接收機的區域代碼相同，否則無法播放該光碟。
- 如果您嘗試播放的DVD的區域代碼與播放器不同，顯示幕上將出現**Check Region Code**訊息。■

可播放光碟的類型



DVD (12 cm 光碟)



VCD (12 cm 光碟)



音樂 CD (12 cm 光碟)

此外，本機可播放內含音訊、壓縮音訊、相片或影片檔案的DVD±R、DVD±RW和CD-R或CD-RW。

- 視錄影設備的條件或 CD-R/RW (或 DVD±R/±RW) 光碟本身而定，有些 CD-R/RW (或 DVD±R/±RW) 光碟無法在本機中播放。
- 請勿在光碟任一面 (標籤面或錄製面) 上粘貼貼紙或標籤。
- 請勿使用不規則形狀的 CD (例如心形或八邊形)。這些光碟可能會導致機器故障。

注意

- **DVD** 是 DVD Format/Logo Licensing Corporation 的商標。
- 本播放器僅能播放有以上標記的光碟。■

DVD 和 VCD 注意事項

有些 DVD 和 VCD 的播放操作可能已由軟體製造商設定。

本機將根據軟體製造商設計的光碟內容來播放 DVD 和 VCD，因此可能無法使用部份播放功能，也或許可新增其他功能。■

特點

杜比數位/DTS 相容性

- 由 Dolby Laboratories 授權製造。「杜比」、「Dolby」與雙D標誌是 Dolby Laboratories 的商標。
- “DTS”和“DTS Digital Out”為數碼影院系統公司(DTS, Inc.)的註冊商標。



注意

- 若未獲得許可，依法禁止拷貝、廣播、展示、有線廣播、公開播放或出租受版權保護的資料。
- 本產品配備Macrovision開發的防拷功能。防拷訊號錄製在某些光碟上。使用本機播放這些光碟的影像時，影像會出現雜訊。
- 本產品採用了版權保護技術，它受到 Macrovision Corporation 和其他權利所有人的特定美國專利和其他知識產權等的方法專利保護。此版權保護技術必須經由 Macrovision Corporation 授權方能使用，而且若未經 Macrovision Corporation 專門授權，應僅限於家庭和其他有限觀賞使用。禁止對其進行還原工程或反向組譯。

安全注意事項

關於 WMA



印製在包裝盒上之 Windows Media™ 標誌表示本機可播放 WMA 資料。

WMA 為 Windows Media Audio 的縮寫，係指由 Microsoft Corporation 開發的音訊壓縮技術。WMA 資料可透過 Windows Media Player 7 或以上版本加以編碼。

- 「Windows Media」和「Windows」標誌皆為 Microsoft Corporation 在美國和／或其他國家之商標或註冊商標。
- 本機可能會因為用於編碼 WMA 檔案的應用程式而無法正常運作。

關於 MP3

本產品之供應僅針對私人、非商業的使用提供授權許可，除此之外，並未提供授權許可，或暗示任何權利供使用者將本產品用於任何商業（即創造營收）即時播放（陸上、衛星、有線和／或任何其他媒體）、透過網際網路、內部網路和／或其他網路的廣播／資料流，或其他電子內容傳播系統，例如付費音訊或隨選音訊應用程式。此類用途須另行授權許可。詳情請參閱

<http://www.mp3licensing.com>。

關於 DivX



DivX 係一種由 DivX, Inc. 的 DivX® 視訊編碼創造的壓縮數位視訊格式。本機可播放以 CD-R/RW/ROM 和 DVD-R/RW/ROM 光碟錄製的 DivX 視訊檔案。使用與 DVD 視訊相同的術語，單一 DivX 視

訊檔案稱為「標題」。請記住，在燒錄前為 CD-R/RW 或 DVD-R/RW 光碟中的檔案／標題命名時，它們將根據預設值依照寫入順序來播放。官方 DivX® 認證產品

用 DivX® 媒體檔案的標準播放可以播放所有版本的 DivX® 視訊（包括 DivX®）。

- 「DivX」、「DivX Certified」和相關標誌皆為 DivX, Inc. 的商標，須經授權方可使用。▣

本手冊使用的符號

章節的標題上出現以下符號時，表示該節的說明僅適用於標有該符號的光碟。

- DVD
- VCD
- 音樂 CD
- MP3 檔案
- WMA 檔案



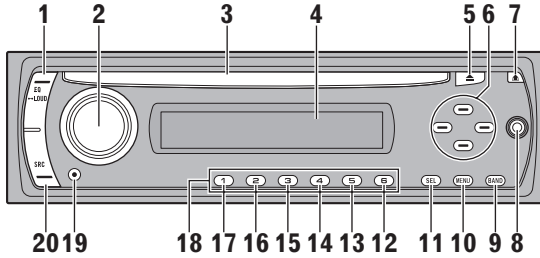

按鈕功能

1 EQ/LOUD

- 等化器 (EQ)
- 響度 (LOUD)

2 VOL/MUTE/OFF

- 音量 (VOL)
- 靜音 (MUTE)
- 關閉 (OFF)

3 光碟槽

4 顯示視窗

5 退出

6 ▲/▼/◀/▶

- 跳過/搜尋 ◀/▶
- 搜尋/調頻 ◀/▶
- 資料夾向上/向下 ▲/▼
- 選擇 (SEL)

7 釋放

8 AUX輸入插孔 (3.5 mm立體聲插孔)

9 BAND

10 選單 (MENU)

11 選擇 (SEL)

12 D.MENU

13 D.SETUP

14 SHUFFLE

15 重複 (RPT)

16 快速檢索 (SCAN)

17 ENT/▶/PAUSE

- 播放/暫停 (▶/PAUSE)
- 輸入 (ENT)

18 預設電台 (1至6)

19 CLOCK

20 播放源 (SRC)



注意

◀▶表示按鈕操作 (按住) 啟動特定功能。◻

遙控器

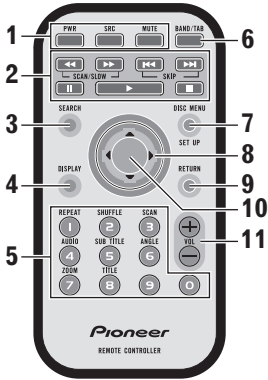

按鈕功能

1	PWR	開啟／關閉本機。
	SRC	選擇播放源。
	MUTE	使用靜音。
2	SKIP ◀◀/▶▶	進入下一個（上一個）章節、曲目或檔案。 回到目前章節、曲目或檔案的開頭。
	SCAN/SLOW ◀◀/▶▶	往後（往前）搜尋播放。
	PAUSE II	暫停播放。 反覆按以進行逐格播放。
	PLAY ▶	開始播放。
	STOP ■	停止播放。
3	SEARCH	選擇曲目或檔案。
4	DISPLAY	存取螢幕顯示。

5	0至9數字鍵	在選單中選擇項目的編號。 選擇已儲存的廣播電台頻率（1到6）。
	REPEAT	重複播放章節、曲目、標題或檔案。
	SHUFFLE	隨機播放曲目或檔案。
	SCAN	播放所有曲目的前 10 秒。
	AUDIO	選擇音訊語言。
	SUBTITLE	選擇字幕語言。
	ANGLE	如果有此功能，可選擇 DVD 攝影角度。
	ZOOM	放大視訊影像。
	TITLE	如果有此功能，可顯示標題選單。
6	BAND/TAB	選擇3個FM和AM波段。 移到具有多種檔案類型的光碟上的任何其他檔案。
7	DISC MENU/SET UP	在 DVD 光碟中存取選單。 存取或移除設定選單。
8	▲/▼/◀/▶（上/下/左/右）	在選單中選擇項目。
9	RETURN	顯示具有 PBC 功能的 VCD 選單。
10	ENTER	確認選單選項。
11	VOL（增加+ / 降低-）	調整音量。



遙控器

安裝電池

- 1 使用例如原子筆等的尖銳物體拉出電池托盤。
- 2 將電池安裝在電池托盤上。

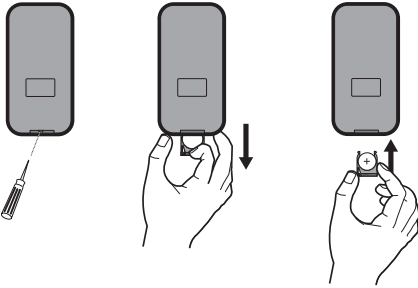

- 3 將電池托盤裝回原來的位置。



「廢電池請回收」

警告

請將電池存放在兒童拿不到的地方。萬一誤吞電池，請立即就醫。

小心

- 請使用CR2025 (3V) 鋰電池。
- 遙控器至少一個月不使用時，請取出電池。
- 請勿將本產品置於高熱或潮濕的地方。
- 請勿用金屬工具夾取電池。
- 請勿將電池存放在金屬置物盒中。
- 如果發生電池漏液，請將遙控器徹底拭淨並裝上新電池。
- 處理用過的電池時，請遵循貴國或貴地區政府法規或環境公共組織的條例。▣

使用遙控器

將遙控器對著控制面板進行操作。

重要

- 請勿將遙控器存放在高溫或陽光直射的區域中。
- 請勿讓遙控器掉到底板上，否則它可能會卡在煞車或油門踏板之下。▣

拆下控制面板

下車時，您可以拆下控制面板。拆下或安裝控制面板時，請謹慎小心，以免損壞控制面板背面和面板支架上的接頭。

- 1 按▲（釋放）以打開控制面板。

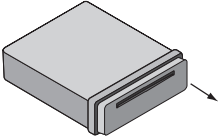

- 2 將控制面板往右推。

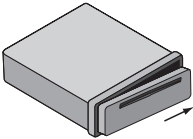

- 3 拉出控制面板。

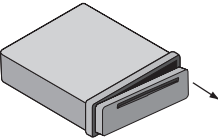

- 4 將拆下的控制面板放入保護盒中。

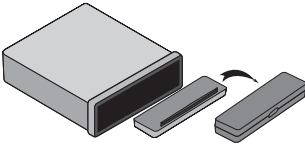

注意

- 控制面板是整個裝置中最精密的部份，會因為震動或顛簸而損壞。因此，拆下控制面板後，請將其裝入防護箱中。
- 請避免手指或任何金屬裝置觸碰接頭。▣

裝上控制面板

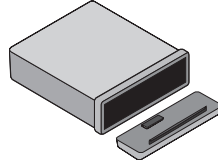

- 1 將面板左端對準制動器。
- 2 將右端或面板推入本機中，直到卡入定位。

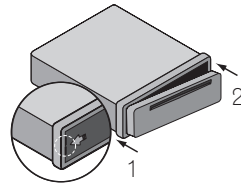

注意

- 拆下或安裝控制面板時，請勿按顯示或控制按鈕。
- 如果控制面板安裝不正確，控制按鈕可能無法運作。如果發生這種情形，請輕按控制面板。
- 請勿將控制面板放置在高溫或陽光直射的區域中。
- 請勿摔落前面板或使它承受過大的撞擊力道。
- 請避免讓控制面板的表面接觸到揮發性溶劑，如甲苯、稀釋劑或殺蟲劑。
- 請勿試圖分解控制面板。▣

選擇電視系統

您必須為您的電視系統選擇正確的系統模式。當所選的系統不符合您電視的系統時，可能不會顯示正常的彩色畫面。

- **AUTO**：當本機與多系統電視連接時選擇此項。

使用前

- **NTSC**：當本機與 NTSC 電視連接時選擇此項。
- **PAL**：當本機與 PAL 電視連接時選擇此項。

1 按**SRC**選擇CD/DVD。

2 按**EJECT**。

確認內置式播放器內未裝入光碟（顯示**NO DISC**）。

3 按住**ENT/▶/PAUSE**（遙控器上的**||**）五秒以上。

每次按住按鈕超過五秒時，電視系統的切換如下所示：

PAL – AUTO – NTSC 

開啟本機

- 按下退出▲以外的任何按鈕（遙控器上的PWR），然後放開▲。



注意

當您將光碟插入光碟槽時，即開啟本機。 □

關閉本機

- 按住OFF（遙控器上的PWR）。 □

插入光碟

- 送入光碟，並且開始自動播放。



注意

- DVD 播放機一次播放一張標準 12 厘米的碟片。本機無法播放 8 厘米的碟片。可播放的碟片及適配器列於下表中。

12 厘米的碟片	8 厘米的碟片	8 厘米碟片適配器
√	—	—

- 光碟槽中請勿插入 CD 以外的任何物品。可播放的光碟列於第60頁上可播放光碟的類型。 □

退出光碟

- 按▲。光碟將自動從光碟槽中退出。在播放期間按▲退出光碟時，如果未從本機中取出光碟，10 秒後將自動載入光碟槽。 □

選擇播放源

- 按SRC選擇播放源。反覆按SRC可在以下播放源之間切換：調諧器—CD/DVD—AUX（AUX IN） □

選擇媒體類型

選擇CD/DVD作為播放源時，您可以在有音訊、相片和影片檔案的光碟上切換**MUSIC**、**PHOTO**和**MOVIE**選單。

每個選單都有顯示您選擇哪一種媒體的媒體類型指示標籤。



- 1 媒體類型指示標籤
對於只有音訊檔案的光碟，顯示**MUSIC**。如果光碟中有相片或影片檔案，將顯示**PHOTO**標籤或**MOVIE**標籤。

- 按BAND（遙控器上的BAND/TAB）以選擇其他媒體類型。 □

調整音量

- 旋轉VOL（按遙控器的VOL +/-）可調整音量。



注意

關閉本機時，將自動記憶目前的音量。下次開啟本機時，將以記憶的音量來操作。 □

基本操作

靜音

- 1 按**MUTE**可關閉聲音。
- 2 若要取消靜音，再按一次**MUTE**。□

設定時鐘

- 1 按**CLOCK**。
- 2 按住**CLOCK**1 秒以上。
- 3 按**◀**可調整小時。
 - 您無法以按下遙控器的同一個按鈕執行此操作。
- 4 按**▶**可調整分鐘。
 - 您無法以按下遙控器的同一個按鈕執行此操作。□

響度

- 按住**EQ/LOUD**可增強高音、低音和環繞音效。
響度關閉（無顯示）－響度開啟（**LOUD**指示燈亮起）□

使用EQ（等化器）

- 重複按**EQ/LOUD**。
指示燈依下列順序亮起。
POP－**CLASSIC**－**ROCK**－**JAZZ**－**VOCAL**－**SALSA**－**SAMBA**－**USER1**－**USER2**－關閉（無顯示）
 - **POP**：可優化 R&B、靈魂和民族音樂。
 - **CLASSIC**：可優化管絃樂曲。
 - **ROCK**：可優化搖滾和重金屬音樂。
 - **JAZZ**：帶給人柔和感受的恬適音樂。
 - **VOCAL**：呈現具高音質的真實感。
 - **SALSA**：重現莎莎音樂的風采。

- **SAMBA**：重現森巴音樂的風采。
- **USER1**：使用此選單可設定想要的音量。
- **USER2**：使用此選單可設定想要的音量。您可以依照喜好調整每種音量。當您選擇**USER**模式並進行調整時，該音量便自動儲存為目前所選**USER**模式的音量。請參見**調整音量**。□

調整音量

- 1 重複按**SEL**可選擇想要調整的模式，包括音量、低音、中音、高音、平衡和漸弱。指示燈依下列順序亮起。
VOL－**BAS**－**MID**－**TRB**－**BAL**－**FAD**

- 2 旋轉**VOL**（按遙控器的**VOL +/-**）可調整音質。

指示	右轉	左轉
VOL	增加音量。	降低音量。
BAS	增加低音音量。	降低低音音量。
MID	增加中音音量。	降低中音音量。
TRB	增加高音音量。	降低高音音量。
BAL	降低左揚聲器的音量。	降低右揚聲器的音量。
FAD	降低前揚聲器的音量。	降低後揚聲器的音量。

注意

當**EQ**或**LOUD**設定為關閉時，便可調整音量（**BAS**、**MID**、**TRB**）設定。□

變更一般設定

- 1 按**MENU**，將出現選單項目之一。
- 2 重複按下**MENU**可在選單之間進行切換。
AUX ON－**AUX 0DB**－**DEMO OFF**－**BEEP 2ND**

3 順時針或逆時針轉動VOL以選擇其中一個設定。

選定顯示在顯示窗上的設定，然後在大約六秒後自動消失。

- **輔助開啟／關閉**

本機可搭配輔助設備使用。使用與本機連接的輔助設備時，請啟動輔助設定。

AUX ON：使用輔助設備時啟動。

AUX OFF：未使用輔助設備時啟動。

- **輔助 0 dB/+6 dB**

您可以調整每個播放源的音量，以免除在播放源之間進行切換時音量忽大忽小的情形。

您可以設定為**0DB**或**+6DB**。

如果連接裝置的輸入音量不夠高，請視需要調高輸入音量。若未調整線性輸入音量，當您從外部裝置切換至其他播放源時，音量將會變得非常大聲。

- **示範開啟／關閉**

聆聽播放源時，您可以將螢幕上的初始模式變更為資訊名稱（功能名稱、EQ 名稱等）。

DEMO ON：聆聽播放源時會顯示資訊名稱。

DEMO OFF：取消功能。

- **嗶聲長按／全部**

設定每次按下按鍵時所發出的嗶聲。

BEEP 2ND：按住按鍵不放時將發出嗶聲（一秒）。

BEEP ALL：按任何按鍵時將發出嗶聲。

■ 按遙控器上的**VOL+/-**同樣可選擇其中一個設定。■

廣播操作

收聽廣播電台

- 1 按**SRC**選擇調諧器。
- 2 重複按**BAND**可選擇頻帶。
指示燈依下列順序亮起。
F1 (FM1) – **F2** (FM2) – **F3** (FM3) – **AM** (AM)
- 3 自動搜尋：按◀/▶（遙控器上的◀/▶）。
接收到電台訊號時，即停止搜尋。
- 4 手動搜尋：按住◀/▶（遙控器上的◀/▶）直到顯示幕上出現**MANUAL**，然後重複按該鍵。
頻率將逐格向上或向下移動。
 - 手動搜尋後，當有六秒的時間未執行任何操作時，則顯示普通的調諧器顯示畫面。◻

儲存廣播頻率

您可以輕鬆儲存最多六個廣播頻道，以後只需觸摸按鈕即可將其調出。

- 1 按**BAND**以選擇想要儲存的頻帶。
- 2 選擇想要的頻率。
- 3 按預設按鈕**1到6**之一並按住，直到嗶聲響起。
在預設號碼指示燈中，按下的號碼將會顯示，然後持續亮起。所選的廣播電台頻率已儲存在記憶體中。
- 4 若要預設其他電台，請重複步驟 1 到 3。
以後按該預設按鈕時，即可從記憶體中叫出該廣播電台頻率。

注意

- 最多18個FM電台（3個FM波段各6個）以及6個AM電台可儲存在記憶體中。
- 當預設電台按鈕中已儲存新電台時，將自動刪除先前預設的電台。◻

自動搜尋記憶體

此功能可讓您自動儲存 6 個收訊最強的廣播頻率。

- 1 按▲。
6個收訊最強的廣播頻率將依照訊號強弱程度儲存在預設按鈕**1到6**中。
- 2 若要取消，請按▲。◻

預設電台檢索

- 1 按▼。
將出現所有的預設電台。
- 2 若要取消，請按▼。◻

調諧預設電台

- 1 按**BAND**以選擇所要的頻帶。
- 2 按所要的**1到6**預設按鈕。
顯示預設電台的預設按鈕**1到6**，並可收聽預設電台。◻

本機的 MP3/WMA 光碟相容性受以下限制：

- 取樣頻率：8 kHz 到 48 kHz (MP3)、22.05 kHz 到 48 kHz (WMA)
- 位元率：8 kbps 到 320 kbps (包括 VBR) (MP3)、32 kbps 到 320 kbps (WMA)
- CD-R/CD-RW 實體格式應為 ISO9660。
- 如果您使用無法建立「檔案系統」的軟體來錄製 MP3/WMA 檔案，將無法播放 MP3/WMA 檔案。
- MP3/WMA 檔案不適用封包寫入數據傳送。
- 光碟上的檔案或資料夾總數應少於 99 個 (音樂 CD)、3 000 個 (MP3/WMA) 和 251 個 (資料夾)。

注意

客戶也應注意，要從網際網路上下載 MP3/WMA 檔案和音樂需獲得許可。本公司無權授予這類許可。請務必向版權所有者尋求許可。□

播放音樂 CD 和 MP3/WMA 光碟

本機可以播放 MP3/WMA 格式的錄音內容。

- 在裝置中插入光碟。

顯示視窗中將出現 **READING**，並且開始自動播放。



音樂 CD 模式



MP3/WMA 模式

- 1 目前的曲目編號／總曲目數
- 2 已播放時間
- 3 播放狀態 (播放▶、暫停⏸、掃描▶▶×4、×8、◀◀×4、×8)
- 4 目前的模式 (重複、快速檢索、隨機)
- 5 上一個曲目名稱
- 6 CD-TEXT 中的專輯資訊
- 7 目前的曲目名稱
- 8 CD-TEXT 中的標題和歌手資訊
- 9 下一個曲目名稱
- 10 前一個檔案名稱 **MP3 WMA**
- 11 目前的資料夾名稱 **MP3 WMA**
- 12 目前的檔案名稱 **MP3 WMA**
- 13 ID3 TAG 資訊 **MP3 WMA**
- 14 下一個檔案名稱 **MP3 WMA**

注意

- 光碟含有音訊資料 (CD-DA) 和其他格式的音訊資料時，只播放音訊資料 (CD-DA)。
- 如果變更播放源，CD 播放功能也會停止 (但不會退出光碟)。下次選擇 CD 作為播放源時，將從上次停止的地方開始播放 CD。□

暫停

- 1 在播放期間按下▶/PAUSE (遙控器上的⏸)。

- 2 若要回到播放，請按▶/PAUSE (遙控器上的▶或⏸)。

CD/MP3/WMA 操作

跳至下一個曲目／檔案

- 快速按▶（遙控器上的▶▶）可選擇下一個曲目或檔案。□

跳至上一個曲目／檔案

- 快速按◀（遙控器上的◀◀），然後在播放後4秒內再按一次。□

回到目前曲目／檔案的開頭

- 播放 4 秒後，快速按◀（遙控器上的◀◀）。□

移動到其他曲目／檔案

當光碟中有一個以上的曲目／檔案時，您可以依照以下步驟在曲目／檔案之間移動：

- 1 按遙控器上的SEARCH。
- 2 按對應的數字按鈕（0到9）以選擇曲目／檔案編號。□

搜尋

- 在播放期間，按住◀▶（遙控器上的◀◀/▶▶）想要的速度，然後在想要的位置上放開按鈕。
 - 往後搜尋：◀◀×4、◀◀×8
 - 往前搜尋：▶▶×4、▶▶×8 □

快速檢索

可播放光碟中目前所選資料夾（■SCAN）中每個曲目／檔案（SCAN）或每個檔案的前10秒。

1 按SCAN。

顯示視窗中會出現SCAN ACD（或■SCAN MP3 WMA）。

- 在播放期間按住SCAN約2秒。MP3 WMA
顯示視窗中將出現SCAN。

2 再按一次SCAN。

顯示視窗中的SCAN（或■SCAN）消失且取消了快速檢索。□

重複

可重複播放光碟中目前所選的曲目／檔案（1RPT）或資料夾（■RPT）。

1 在播放期間按RPT。

顯示視窗中將出現1RPT。

- 在播放期間按住RPT約2秒。MP3 WMA
顯示視窗中將出現■RPT。

2 再按一次RPT。

顯示視窗中的1RPT（或■RPT）消失且取消了重複模式。□

隨機

可隨機播放光碟中所有的曲目／檔案（SHF）或目前所選的資料夾（■SHF）。

1 在播放期間按SHUFFLE。

顯示視窗中會出現SHF ACD（或■SHF MP3 WMA）。

- 在播放期間按住SHUFFLE約2秒。MP3 WMA
顯示視窗中將出現SHF。

2 再按一次SHUFFLE。

顯示視窗中的SHF（或SHF）消失且取消隨機播放。

注意

在隨機播放期間如果按◀（遙控器上的），將不會回到上一個曲目。

CD TEXT/ID3 TAG

播放含有資訊的光碟時，可以檢視 CD TEXT/ID3 TAG 資訊。

在 ID3 TAG 中，有關檔案（專輯名稱、歌手姓名、歌曲名稱）的資訊錄製於其中。

在 WMA 內容中，有關檔案（歌曲名稱、歌手姓名）的資訊錄製於其中。

如果當中沒有任何資訊，顯示視窗中將顯示 **NO TEXT**。

- 在播放MP3/WMA/CD TEXT檔案期間重複按**DISPLAY**。

跳至前一個或次一個資料夾

（如果資料夾有 2 個以上。）

- 按▲可跳至次一個資料夾，而按▼可跳至前一個資料夾。

注意

播放 VBR 時顯示視窗中出現的時間顯示可能不盡相同，且可能與實際時間有所出入（播放檔案時，將同時顯示播放進度時間和 VBR）。

設定選單

設定選單可讓您對圖像和聲音等各種項目進行調整。此外，您也可以設定字幕和設定選單的語言。

1 按D.SETUP。

將出現設定選單。

■ 按住遙控器上的**DISC MENU/SET UP**同樣可執行此操作。

2 使用▲/▼選擇所要的選項，然後按▶以移動至第二層。

畫面上將顯示所選項目目前的設定，以及替換設定。

3 使用▲/▼選擇第二個所要的選項，然後按▶以移動至第三層。

4 使用▲/▼選擇所要的設定，然後按ENT以確認您的選項。

■ 有些項目多出一些步驟。

5 按D.SETUP。

將關閉設定選單。

■ 按住遙控器上的**DISC MENU/SET UP**或按**PLAY▶**或**RETURN**同樣可執行此操作。



注意

按◀返回上一層。

Language



Menu Language

選擇設定選單和螢幕顯示的語言。

如果選擇設定選單的語言，MP3標籤、WMA標籤和DivX字幕的字元集也會隨著語言改變。請參見第87頁上顯示 *DivX* 字幕的**注意事項**。

Disc Audio/Subtitle/Menu

選擇喜好的光碟曲目、字幕和光碟選單的語言。

- **Original**：指光碟錄製時所用的原始語言。
- **Other**：若要選擇其他語言，根據語言代碼清單所列的語言代碼，按數字鍵後再按**ENT**，輸入對應的4位數字。請參見第100頁。

如果輸入錯誤的語言代碼，請輸入4位數字，然後按任一個數字鍵。----出現在顯示幕上時，正確地輸入4位數字。

- **Off**：此選項僅顯示在**Disc Subtitle**中。如果您選擇**Off**，則不會顯示光碟字幕。■

Display



TV Aspect

- **16:9**：連接 16：9 電視時的選項。
- **4:3 Letter Box**：連接標準的 4：3 電視時的選項。
顯示螢幕上方和下方出現條狀物的寬畫面。
- **4:3 Pan Scan**：連接標準的 4：3 電視時的選項。

自動顯示全螢幕的寬畫面，並裁去不適合的部份。



注意

如果是DivX檔案，**4:3 Letter Box**和**4:3 Pan Scan**的**TV Aspect**相同。

B.L.E. (黑階延伸)

可選擇播放畫面的黑階。設定偏好設定和顯示器的能力。

- **On**：延伸灰階。
- **Off**：設定標準灰階。



注意

B.L.E.功能僅用於 NTSC 系統。□

Audio

每個 DVD 光碟均有許多音訊輸出選項。請根據所使用的音訊系統類型來設定播放器的音訊 (AUDIO) 選項。



Dolby Digital/DTS/MPEG

- **Bitstream**：如果連接本機的光纖輸出插孔與放大器或其他配備杜比數位、DTS 或 MPEG 解碼器的設備，選擇**Bitstream**。
- **PCM**：連接雙聲道數位音響放大器時的選項。以杜比數位或 MPEG 編碼的 DVD 將自動向下混音至雙聲道 PCM 音訊中。

- **Off** (適用於 DTS)：如果選擇**Off**，DTS 訊號將不會透過光纖輸出插孔輸出。



注意

本操作選單不適用於本產品。

動態範圍控制 (DRC)

DVD 格式可讓您聆聽最精準的音軌並呈現臨場感效果，而這應歸功於數位音訊技術。然而，您可能想要壓縮音訊輸出的動態範圍（最大聲和最小聲之間的差異）。這可讓您以較小的音量聆聽電影配樂，而且絲毫無損聽覺上的清晰度。如要達到此效果，請將**DRC**設定為

On。■

Lock (成人控制)

若要使用**Rating**、**Password**和**Area Code**功能，必須輸入您建立的4位數密碼。如果尚未輸入密碼，將出現要求建立密碼的提示。

- 1 輸入 4 碼密碼並按**ENT**。
 - 如果在按**ENT**前輸入錯誤數字，按◀以逐一將其刪除。
- 2 重新輸入並按**ENT**以確認。



Rating

有些電影中會有兒童不宜的畫面。許多光碟含有可套用整個光碟或其中特定場景的成人控制資訊。電影和場景的分級範圍介於 1 到 8 級，各國的分級制度因國情而定。有些光碟另有更普級的版本。

設定選單

成人控制功能可讓您封鎖電影等級低於輸入值的存取，因此可防止您的小孩觀看您認為不適宜的內容。

- 1 在 **Lock** 選單上選擇 **Rating**，然後按 **▶**。
- 2 用 **▲/▼** 從 **1** 至 **8** 中選擇電影等級。
 - **Rating 1** 至 **8**：第一級 (**1**) 的限制最為嚴格，而第八級 (**8**) 的限制則最為鬆散。
 - **Unlock**：如果選擇 **Unlock**，將不會啟動成人控制，且將完整播放光碟。
- 3 按 **ENT** 以確認您的等級選項。

注意

如果為播放器設定等級，將播放該等級以下的所有光碟場景。高於該等級的場景將不會被播放，除非光碟中提供替代場景。替代場景的等級必須相等或低於該等級。如果搜尋不到適合的替代場景，將會停止播放。您必須輸入 4 碼密碼或更改等級，方能播放光碟。

Password

您可以輸入或變更密碼。

建立新密碼：

- 1 在 **Lock** 選單中選擇 **Password**，然後按 **▶**。
- 2 當 **New** 選項反白時，按下 **ENT**。
- 3 用數字鍵輸入新密碼，然後按 **ENT**。
- 4 再輸入一次密碼以確認。

更改密碼：

- 1 在 **Lock** 選單中選擇 **Password**，然後按 **▶**。
- 2 當 **Change** 選項反白時，按下 **ENT**。
- 3 用數字鍵輸入目前的密碼，然後按 **ENT**。
- 4 用數字鍵輸入新密碼，然後按 **ENT**。
- 5 再輸入一次密碼以確認。

如果忘記密碼

如果忘記密碼，您可以使用下列步驟清除它。

- 1 按 **D.SETUP**。

將出現設定選單。

- 按住遙控器上的 **DISC MENU/SET UP** 同樣可執行此操作。

- 2 輸入 6 位數字「**210499**」即可清除密碼。

- 3 輸入新密碼。請參見本頁上 **建立新密碼**。

Area Code

輸入區域代碼，其代表的標準用於依照區域代碼 DVD 視訊光碟進行電影分級。請參見第 101 頁上 **區域代碼清單**。

- 1 在 **Lock** 選單中選擇 **Area Code**，然後按 **▶**。

- 2 請進行上一頁上 **Rating** 中所說明的步驟 2。

- 3 用 **▲/▼** 選擇第一個字元。

- 4 用 **▲/▼** 按 **ENT** 並選擇第二個字元。

- 5 按 **ENT** 以確認您的國家代碼選項。 

Others



PBC

設定播放控制 (PBC) 為 **On** 或 **Off**。

- **On**：依照 PBC 播放具有 PBC 功能的 VCD。
- **Off**：以播放音樂 CD 的方式播放具有 PBC 功能的 VCD。

**注意**

PBC功能僅用於播放 VCD 2.0 時。

DivX VOD

我們提供您 DivX® VOD (隨選視訊) 登錄代碼，可讓您利用 DivX® VOD 服務來承租並購買影片。有關更多資訊，請上 www.divx.com/vod。

- 1 選擇**DivX VOD**選項然後按**▶**。
- 2 選擇**Show Code**後按**ENT**。將出現登錄代碼。
請用此登錄代碼，在www.divx.com/vod上向 DivX® VOD 服務購買或承租影片。
- 3 按**ENT**即可離開。

**注意**

所有從 DivX® VOD 下載的影片，僅能以本機播放。■

在螢幕上顯示光碟資訊

您可以在螢幕上顯示光碟的各種資訊。



- 1 標題：目前標題編號／總標題數
- 2 章節（曲目）：目前章節（或曲目）編號／總章節（或曲目）數
- 3 時間：已播放的時間
- 4 音頻：選擇的音訊語言或頻道
- 5 字幕：選擇的字幕
- 6 視角：選擇的視角編號／總視角數

- 1 在播放期間按下遙控器上的**DISPLAY**。
 - 顯示的項目因光碟類型或播放狀態而異。
- 2 按下▲／▼選擇項目。
- 3 按下◀／▶以變更或選擇設定。
 - 在適當情況下，您也可以使用按鈕0到9。
 - 部分功能可按下**ENT**執行設定。

注意

- 如果在數秒內未按下任何按鈕，螢幕功能選單就會消失。
- 部分光碟可能無法完整提供圖例中的螢幕顯示功能。
在提供PBC功能的VCD 2.0中，將顯示**PBC**，而非曲目編號。請參見第77頁上**PBC**。

播放 DVD 和 VCD

- 在裝置中插入光碟。

顯示視窗中出現**READING**，並且開始自動播放。

- 如果未開始播放，按▶／**PAUSE**（遙控器上的▶）。
- 有時候則可能會出現光碟選單。

注意

- 載入提供選單的DVD或VCD 2.0後，可能會先顯示選單畫面。
- 如果退出光碟後未按下任何按鈕，將在約10秒後自動載入光碟。
- 如果已設定成人控制且光碟不在電影等級設定值範圍內，您必須輸入密碼。（請參見第76頁上**Lock**（成人控制））。
- DVD可能有區域代碼。本播放器無法播放區域代碼與本機不同的光碟。關於區域代碼，請參見第59頁上**區域代碼**。

預先停止

- 1 在播放期間按下遙控器上的■。
顯示視窗中將出現**Pre-Stop**。

- 2 若要繼續播放，如果在**Pre-Stop**模式中按**PLAY▶**／**PAUSE**（遙控器上的▶），將從停止點播放。

停止

- 1 按**Pre-Stop**模式上的■。

- 2 若要繼續播放，如果按▶／**PAUSE**（遙控器上的**PLAY▶**），將從頭播放。

暫停

- 1 在播放期間按下▶/PAUSE（遙控器上的II）。
- 2 若要繼續播放，按▶/PAUSE（遙控器上的PLAY▶）。

靜態影像和逐格播放

- 1 在播放期間按下▶/PAUSE（遙控器上的II）。
本機現在將進入PAUSE模式。
- 2 您可以重複按遙控器上的II，以逐格往前播放畫面。
- 3 若要繼續播放，按▶/PAUSE（遙控器上的PLAY▶）。

慢動作

- 1 在播放期間按下▶/PAUSE（遙控器上的II）。
本機現在將進入PAUSE模式。
- 2 使用遙控器上的◀◀/▶▶來選擇所需的速
度：
◀◀1/16、◀◀1/8、◀◀1/4，或◀◀1/2（往
後），或▶▶1/16、▶▶1/8、▶▶1/4，或▶▶1/
2（往前）
■ 播放 VCD 時，慢動作的速度則變更為：▶▶1/
16、▶▶1/8、▶▶1/4 或 ▶▶1/2（往前）。
- 3 若要離開Slow Motion模式，請按PLAY
▶/PAUSE（遙控器上的▶）。



注意

播放 VCD 時，無法使用慢動作倒帶播放。

移動到其他標題 DVD

當光碟有一個以上的標題時，便可依照以下步驟移動至其他標題：

- 1 按遙控器上的DISPLAY，然後再按▲/▼以選擇選單項目（標題）。
- 2 按對應的數字鍵（0至9）選擇標題號碼。

移動至其他章節／曲目

當光碟中標題有一個以上的章節，或光碟有一個以上的曲目時，便可依照以下步驟移動至其他章節／曲目：

- 在播放期間快速按◀/▶（遙控器上的◀◀◀/▶▶▶）選擇下一個章節／曲目或回到目前章節／曲目的開頭。
- 快速按兩下◀（遙控器上的◀◀◀）返回上一個章節／曲目。
- 若要在播放期間直接前往任何章節，請按DISPLAY，然後按▲/▼以選擇章節／曲目圖示。然後輸入章節／曲目號碼或使用◀/▶（遙控器上的◀◀◀/▶▶▶）。



注意

- 對於兩位數，請快速地連續按數字鍵（0至9）。
- 在提供PBC功能的VCD中，必須在設定選單中將PBC設定成Off。請參見第77頁上PBC。

跳到下一個章節／曲目

- 快速按▶（遙控器上的▶▶▶）可選擇下一個章節或曲目。

DVD/VCD 操作

跳到上一個章節／曲目

- 快速按◀（遙控器上的◀◀◀），然後在播放後4秒內再按一次。◻

回到目前章節／曲目的開頭

- 播放4秒後，快速按◀（遙控器上的◀◀◀）。◻

掃描

- 1 在播放期間按遙控器上的◀◀/▶▶。
- 2 重複按遙控器上的◀◀/▶▶選擇想要的速度：
 - ◀◀×2、◀◀×4、◀◀×8、◀◀×16、◀◀×32、◀◀×100（往後）或▶▶×2、▶▶×4、▶▶×8、▶▶×16、▶▶×32、▶▶×100（往前）
 - 播放VCD時，掃描速度則變更為：◀◀×2、◀◀×4、◀◀×8（往後）或▶▶×2、▶▶×4、▶▶×8（往前）。
- 3 若要繼續正常播放，按PLAY▶/PAUSE（遙控器上的▶）。◻

重複

DVD - Chapter/Title/Off

預設值是Off。

- 1 若要重複播放目前的章節，按RPT（遙控器上的REPEAT）。電視螢幕上將出現Chapter圖示。
- 2 若要重複播放目前的標題，再按一次RPT（遙控器上的REPEAT）。電視螢幕上將出現Title圖示。

- 3 若要結束重播模式，再按一次RPT（遙控器上的REPEAT）。電視螢幕上將出現Off圖示。

VCD - Track/All

預設值是All。

- 1 若要重複播放目前的曲目，按RPT（遙控器上的REPEAT）。電視螢幕上將出現Track圖示。
- 2 若要結束重播模式，再按一次RPT（遙控器上的REPEAT）。電視螢幕上將出現All圖示。



注意

在提供PBC功能的VCD中，必須在設定選單中將PBC設定成Off。請參見第77頁上PBC。◻

時間搜尋

時間搜尋功能可讓您在光碟上任何選擇的時間開始播放。

- 1 在播放期間按下遙控器上的DISPLAY。螢幕顯示會出現在螢幕上。時間搜尋方塊將顯示目前光碟已播放的時間。
- 2 在10秒內，按下▲/▼以在螢幕顯示中選擇時間搜尋圖示。
-:-:-將出現在時間搜尋方塊中。
- 3 在10秒內，使用數字鍵輸入所需的開始時間。
由左至右在方塊中輸入小時、分鐘，與秒數。
- 4 在10秒內，按下ENT以確認開始時間。播放會在光碟上所選擇的時間點開始。
 - 如果您輸入了無效的值，播放會從目前的时间點繼續。



注意

在提供PBC功能的VCD中，必須在設定選單中將PBC設定成Off。請參見第77頁上PBC。

光碟選單 DVD

DVD 可能提供選單讓您使用特殊功能。

- 1 按D.MENU (遙控器上的DISC MENU/SET UP)。
光碟選單會隨即顯示。
- 2 使用▲/▼/◀/▶來反白您的選擇，然後按下ENT。
- 3 如果要讓光碟選單消失，請再按一次D.MENU (遙控器上的DISC MENU/SET UP)。

PBC選單 VCD

- 按遙控器上的DISC MENU/SET UP或RETURN以返回選單畫面。選單設定和操作程序可能不同。請遵照每個選單畫面上的指示。
 - 您也可以設定選單中將PBC設定為開啟。請參見第77頁。

攝影角度 DVD

如果光碟內含有從不同攝影角度錄製的場景，您可以在播放時切換到不同的攝影角度。

- 在播放期間，反覆按下遙控器上的ANGLE以選擇想要的視角。
顯示幕上會出現目前的視角編號。

變更音訊語言 DVD

- 在播放期間，反覆按下遙控器上的AUDIO以切換到不同的音訊語言。

變更音訊頻道 VCD

- 在播放期間，反覆按下遙控器上的AUDIO以切換到不同的音訊頻道 (STEREO、Left或Right)。

字幕 DVD

- 在播放期間，反覆按下遙控器上的SUBTITLE以切換到不同的字幕語言。



注意

若圖示出現，則本功能不適用於該片光碟。

放大

放大功能可讓您放大視訊影像。

- 在播放期間或暫停模式中重複按ZOOM以放大影像。
 - DVD : 100%—400%—1600%
 - VCD : 100%—400%
 - 您可以使用▲/▼/◀/▶在放大的圖像中移動。



注意

放大功能在有些光碟上可能無法運作。

圖片操作

本播放器的JPEG/TIFF光碟相容性受以下限制：

- 視JPEG/TIFF檔案大小與數量而定，本裝置可能需要花費一段時間才能讀取光碟內容。如果您在數分鐘後還沒有看到螢幕功能選單，則表示部分檔案可能過大。請降低JPEG/TIFF檔案的解析度，使其少於2M像素（或低於2760 × 2048像素），並另外燒錄光碟。
- 光碟上的檔案總數應少於3000。
- 部分光碟可能因為不同的錄製格式或光碟條件而不相容。
- 將檔案複製到光碟中時，請確認所有選取的檔案都有 .jpg 或 .tiff 副檔名。
- 如果檔案副檔名為 .jpe 或 .jpeg，請重新命名為 .jpg 檔案。
- 本機無法讀取沒有 .jpg 或 .tiff 副檔名的檔案名稱。即使檔案在電腦上顯示為JPEG或TIFF影像檔案。■

檢視幻燈片

本機可以播放有JPEG或TIFF檔案的光碟。

1 在裝置中插入光碟。

播放只有相片檔案的光碟時，READING出現在顯示視窗上，並且以幻燈片放映方式自動開始播放。

2 觀看幻燈片時，按DISPLAY以顯示或隱藏說明列。

3 按D.MENU（遙控器上的DISC MENU/SET UP或STOP■）以返回選單畫面。

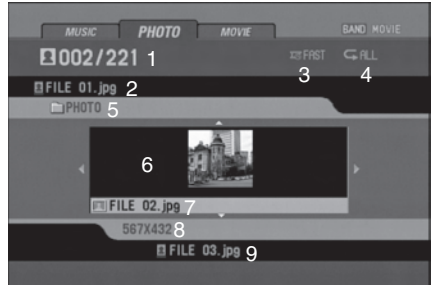

PAL

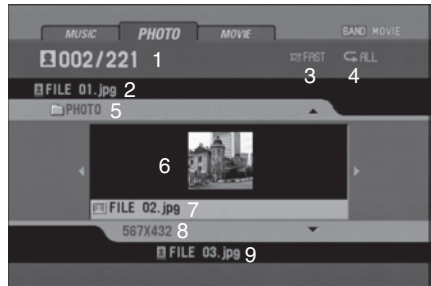

NTSC

- 1 目前的檔案編號／總檔案數
- 2 前一個檔案
- 3 幻燈片間隔時間（SLOW、NORMAL、FAST、OFF）
- 4 重複模式
- 5 目前的資料夾名稱
- 6 縮圖影像
- 7 目前的檔案名稱
- 8 解析度
- 9 下一個檔案名稱



注意

對於包含音訊和影片檔案的光碟，媒體類型指示標籤MUSIC和MOVIE將與PHOTO一起顯示。若要播放相片檔案，請選擇PHOTO，然後按ENT/▶/PAUSE（遙控器上的PLAY▶）。

關於媒體類型指示標籤，請參見第68頁上選擇媒體類型。■

移動到其他資料夾

- 按下▲/▼以在光碟中選擇前一個或次一個資料夾。□

移動到其他檔案

- 按下◀/▶以在選取的資料夾中選擇前一個或次一個檔案。□

幻燈片間隔時間

1 按D.MENU (遙控器上的DISC MENU/SET UP或STOP■) 以返回選單畫面。

2 在遙控器上按下◀◀/▶▶以選擇您要使用的選項。

顯示幻燈片間隔時間：

FAST – OFF – SLOW – NORMAL

(**FAST** : 3 秒、**NORMAL** : 8 秒、**SLOW** : 13 秒) □

重複

- 按下RPT (遙控器上的REPEAT) 以選擇您要使用的選項。

共有兩種重複模式：**ALL**或**FOLDER**。

- **ALL**: 反覆播放光碟的內容。
- **FOLDER**: 反覆播放目前資料夾的內容。□

檢視靜態圖像

1 在幻燈片播放期間按下▶/PAUSE (遙控器上的■)。

播放器將進入暫停模式。

- 如果幻燈片播放間隔時間是**OFF**，則您無法執行此功能。

2 若要回到幻燈片，請再按下▶/PAUSE (遙控器上的PLAY▶)。

放大

- 檢視影像時，按ZOOM以放大影像 (100% – 400% – 1600%)。

- 您可以使用▲/▼/◀/▶在放大的圖像中移動。
- 若要取消放大模式，按遙控器上的PLAY▶。



注意

如果檔案大小太小，放大功能可能無法運作。□

旋轉圖像

- 在觀看圖像期間，按下▲/▼以在顯示圖片時順時針或逆時針旋轉圖像。□

影片操作

本播放器的 DivX® 光碟相容性受以下限制：

- DivX 檔案可用的解析度在 720×576 (W×H) 像素以下。
- DivX 字幕的檔案名稱可使用25個字元。
- 若螢幕格數大於每 1 秒 30 格，本裝置可能無法正常操作。
- 若未插入錄製檔案的視訊及音訊結構，則只會輸出視訊或音訊。

可播放的 DivX® 檔案

.avi、.divx、.div、.asf

可播放的字幕格式

.srt、.smi、.ssa、.sub、.txt、.ass

可播放的編碼格式

DivX3、DivX4、DivX5、Xvid、MP4S

可播放的音訊格式

杜比數位、MP3

- 取樣頻率：48 kHz（杜比數位），8 kHz到 48 kHz之內（MP3）
- 位元率：64 kbps到640 kbps之內（杜比數位），8 kbps到320 kbps之內（MP3）

播放影片檔案

本機可以播放有影片檔案的光碟。

1 在裝置中插入光碟。

播放包含影片或影片／相片檔案的光碟時，**READING**出現在顯示視窗中，並且自動開始播放。

2 按**D.MENU**（遙控器上的**DISC MENU/SET UP**或**STOP**）以返回選單畫面。

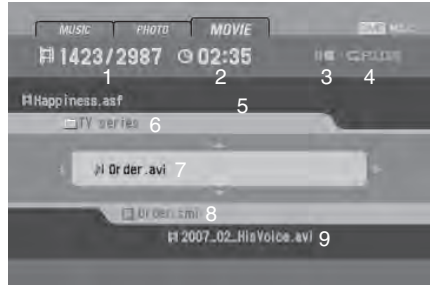

- 1 目前的檔案編號／總檔案數
- 2 已播放時間
- 3 播放狀態（預先停止■■■、停止■）
- 4 重複模式
- 5 前一個檔案名稱
- 6 目前的資料夾名稱
- 7 目前的檔案名稱
- 8 字幕檔案名稱
- 9 下一個檔案名稱



注意

對於包含音訊和相片檔案的光碟，媒體類型指示標籤**MUSIC**和**PHOTO**將與**MOVIE**一起顯示。若要播放影片檔案，請選擇**MOVIE**，然後按**ENT/▶/PAUSE**（遙控器上的**PLAY▶**）。

關於媒體類型指示標籤，請參見第68頁上選擇媒體類型。■

播放DivX® VOD內容

某些DivX VOD（隨選視訊系統）內容可能只能播放固定的次數。當您裝入含有此類DivX VOD內容的碟片時，剩餘的播放次數會在屏顯示，您可以選擇播放碟片（從而用掉剩餘播放次數中的一次）或者停止。如果您裝入含有已過期DivX VOD內容（例如，剩餘播放次數為零的內容）的碟片，會顯示**Rental expired**。

- 如果您的DivX VOD內容可以無限次播放，則您可以將碟片裝入播放器，然後任意播放內容，不會顯示任何訊息。

重要

- 為了在本機上播放DivX VOD內容，您首先需要將您的DivX VOD內容提供商登記於本機內。有關登記代碼，請參見第78頁上 **DivX VOD**。
- DivX VOD內容受DRM（數字版權管理）系統保護。限制只能在特定的已登記設備上播放內容。▣

預先停止

1 在播放期間按下遙控器上的 。

Pre-Stop 出現在顯示窗中，而且影片選單出現在畫面上。

2 若要繼續播放，如果在**Pre-Stop**模式中按 **PLAY▶/PAUSE**（遙控器上的 ），將從停止點播放。▣

停止

- 1 按**Pre-Stop**模式上的 。
- 2 若要繼續播放，如果按 **▶/PAUSE**（遙控器上的 **PLAY▶**），將從頭播放目前的檔案。▣

暫停

- 1 在播放期間按下 **▶/PAUSE**（遙控器上的 **II**）。
- 2 若要繼續播放，按 **▶/PAUSE**（遙控器上的 **PLAY▶**）。▣

靜態影像和逐格播放

1 在播放期間按下 **▶/PAUSE**（遙控器上的 **II**）。

本機現在將進入**PAUSE**模式。

2 您可以重複按遙控器上的 **II**，以逐格往前播放畫面。

3 若要繼續播放，按 **▶/PAUSE**（遙控器上的 **PLAY▶**）。▣

慢動作

1 在播放期間按下 **▶/PAUSE**（遙控器上的 **II**）。

本機現在將進入**PAUSE**模式。

2 使用遙控器上的 **▶▶** 選擇所需的速度：
▶▶ 1/16、**▶▶ 1/8**、**▶▶ 1/4**或**▶▶ 1/2**（往前）

3 若要離開**Slow Motion**模式，請按 **PLAY▶/PAUSE**（遙控器上的 **▶**）。

注意

播放影片檔案時，無法使用慢動作倒帶播放。▣

掃描

1 在播放期間按遙控器上的 **◀◀/▶▶**。

2 重複按下遙控器上的 **◀◀/▶▶** 來選擇所需的
速度：
◀◀ × 2、**◀◀ × 4**、**◀◀ × 16**、**◀◀ × 32**（往後）或 **▶▶ × 2**、**▶▶ × 4**、**▶▶ × 16**、**▶▶ × 32**（往前）

3 若要繼續正常播放，按 **PLAY▶/PAUSE**（遙控器上的 **▶**）。▣

影片操作

跳過

- 在播放期間，按下◀/▶（遙控器上的|◀◀/▶▶|）以選擇下一個檔案或回到目前檔案的開頭。
- 快速按下◀（遙控器上的|◀◀）兩次以回到前一個檔案中。
- 若要直接在影片選單上播放任何檔案，請按SEARCH，然後以數字鍵（0到9）按下您要播放的檔案編號。■

重複

可重複播放光碟上的所有檔案或資料夾。預設值是**All**。

- 若要重複目前資料夾的所有檔案，請在播放期間按住RPT（遙控器上的REPEAT）。電視螢幕上將出現**Folder**圖示。
- 若要重複光碟的所有檔案，請在播放期間按住RPT（遙控器上的REPEAT）。電視螢幕上將出現**All**圖示。
- 若要重複目前的檔案，請在播放期間按下RPT（遙控器上的REPEAT）。電視螢幕上將出現**File**圖示。■

時間搜尋

時間搜尋功能可讓您在檔案上任何選擇的時間開始播放。

- 1 在播放期間按下遙控器上的DISPLAY。螢幕顯示會出現在螢幕上。時間搜尋方塊將顯示目前光碟已播放的時間。
- 2 在 10 秒內，按下▲/▼以在螢幕顯示中選擇時間搜尋圖示。
-:-:-:-將出現在時間搜尋方塊中。

- 3 在 10 秒內，使用數字鍵輸入所需的開始時間。

由左至右在方塊中輸入小時、分鐘，與秒數。

- 4 在 10 秒內，按下ENT以確認開始時間。播放會在檔案上所選擇的時間點開始。
 - 如果您輸入了無效的值，播放會從目前的時間點繼續。■

變更音訊語言

- 在播放期間，反覆按下遙控器上的AUDIO以切換到不同的音訊語言或音訊檔案。



注意

若⊗圖示出現，則本功能不適用於該片光碟。■

字幕

- 在播放期間，反覆按下遙控器上的SUBTITLE以切換到不同的字幕語言。



注意

若⊗圖示出現，則本功能不適用於該片光碟。■

顯示 DivX 字幕的注意事項

如果在播放期間字幕未正確顯示，請依照下列步驟執行。

- 1 按住遙控器上的SUBTITLE約三秒鐘。將出現字元集的編號。

2 按遙控器上SUBTITLE以選擇其他字元集，直到字幕正常顯示為止。

編號	字元集
CP1250	東歐拉丁語
CP1251	斯拉夫語
CP1252	西歐拉丁語
CP1253	希臘語
CP1254	土耳其語

注意

- 若字幕設定選單沒有您要播放的 DivX 字幕語言，字幕語言可能無法正確顯示。
- 如果選擇 DivX 字幕的字元集，設定也會套用到 MP3 標籤和 WMA 標籤中。 

播放輔助設備

在使用下列步驟操作輔助設備前，請先正確地選擇外部輸入。請參見第70頁上**輔助開啟/關閉**。

您可以連接輔助設備到本機上。

- 1 將輔助設備連接至本機的輔助輸入。

AUX輸入插孔（3.5 mm立體聲插孔）

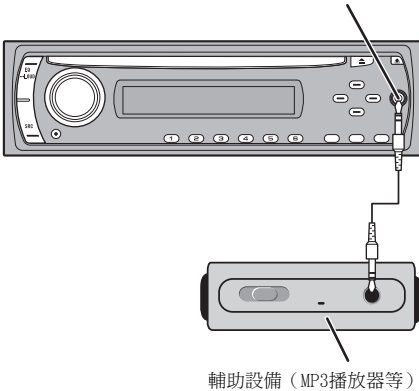

- 2 按SRC選擇AUX IN。
AUX IN在顯示幕中出現。

- 3 打開連線的輔助設備並開始播放。

- 4 調整音量。

注意

若連接到AUX輸入插孔的輔助設備輸入音量不夠大，請適當地調整輸入音量。請參見第70頁上**輔助 0 dB/+6 dB**。 ▣

重要

- 最後安裝之前，請檢查所有的連接和系統。
- 請勿操作未獲授權使用的部分。操作未獲授權使用的部分可能導致故障。
- 若安裝需要在車輛上鑽孔或進行其他修改，請洽詢您的經銷商。
- 請勿將本機安裝在：
 - 可能會干擾車輛操作的位置。
 - 因突然停車可能會傷及乘客的位置。
- 半導體鐳射在過熱的狀況下可能會損壞。請勿將本機安裝在受熱位置，例如暖風機出口附近。
- 當本機以小於 30° 角安裝時，會獲得最佳效能。

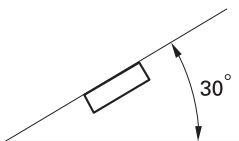

- 電纜不得覆蓋住下圖中顯示的區域。如此才能讓放大器不受干擾地播送音效。

請勿關閉此區域。

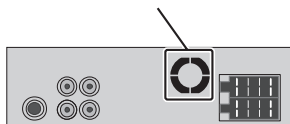

- 為了確保在使用本機時能有適當的散熱，在安裝時，請確認您有在後面板後方留下足夠的空間，並纏住鬆散的纜線，以防其堵住出風口。

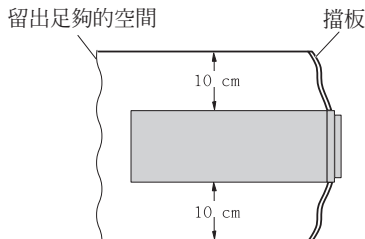

DIN 前／後座

本機可由「前」（傳統 DIN 前座）或「後」（DIN 後座安裝，使用機身側的螺絲孔）方正確安裝。有關詳情，請參閱以下的安裝方法。□

DIN 前座

使用橡皮套管安裝

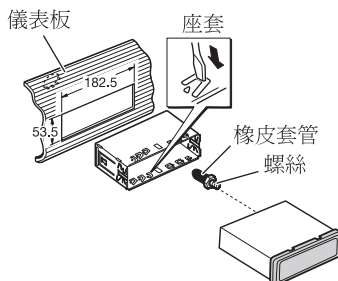

- 1 將座套插入儀表板中。
- 2 使用螺絲起子折彎三角形金屬突出部位 (90°) 至定位，藉以固定座套。
 - 若要使安裝更牢固，必要時折彎四角形突出部位。
- 3 依照圖示方式安裝本機。

移除本機

- 1 將遮飾環的頂部及底部往外拉，以移除遮飾環。（若您要重新裝上遮飾環，請對準有向下溝槽的側邊並接上遮飾環。）
 - 當控制面板卸除時，移除飾環會比較容易。

安裝

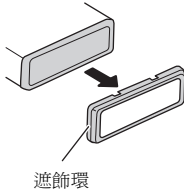

2 將隨附的抽取鑰匙插入本機的兩側，使其卡至定位。

- 將抽取鑰匙水平插入本機中。否則可能卡在座套和主機之間。

3 將本機拉出儀表板。

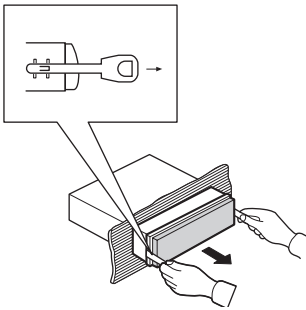

DIN 後座

1 將遮飾環的頂部及底部往外拉，以移除遮飾環。（若您要重新裝上遮飾環，請對準有向下溝槽的側邊並接上遮飾環。）

- 當控制面板卸除時，移除飾環會比較容易。

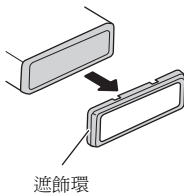

2 選定適當的位置，讓托架孔與本機側面密合。

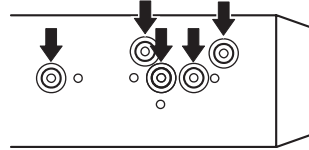

3 鎖緊各邊的兩顆螺絲。

- 使用十字槽螺絲（5 mm × 6 mm）或平面螺絲（5 mm × 6 mm），取決於托架上螺絲孔的形狀。

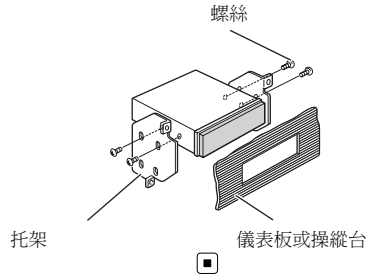

重要

- 本機無法安裝在點火開關沒有ACC（附加位置）的車輛中。



ACC 位置



無 ACC 位置

- 如未能於以下條件中使用本機，將可能導致火災或故障。
 - 配備 12 伏特電池與負接地的車輛。
 - 45 W（輸出值）與 4 Ω（阻抗值）的揚聲器。
- 為防止短路，過熱或故障發生，請務必遵守下列指示。
 - 安裝之前請斷開電池的負極。
 - 以電纜夾或膠帶固定纜線。為保護纜線，請以膠帶包覆纜線與金屬部位接觸的部分。
 - 請勿將電纜置於活動部件上，比如汽車排檔與座位扶手。
 - 請勿將電纜置於受熱位置，比如暖風機出口附近。
 - 請勿將黃色電纜透過引擎室的孔連接至電池。
 - 以絕緣膠帶包覆任何未連接的纜線接頭。
 - 請勿縮短電纜長度。
 - 切勿為了與其他裝置共用電源而割開本機電源線絕緣層。纜線的電流負載量有一定限度。
 - 請使用規定額定值的保險絲。
 - 請勿將揚聲器負極線直接接地。
 - 請勿將多個揚聲器的負極線網紮在一起。
- 當本機電源開啟時，控制信號會透過藍／白色纜線輸出。請將其連接至外部變壓系統遙控器或車輛的自動天線中繼控制端子（最大 300 mA 12 V DC）。若車輛配備有玻璃天線，請將其連接至天線增強電源端子。
- 切勿將藍／白纜線連接到外部的變壓電源端子。同時，請避免將其連接到自動天線的電源端子。否則電池可能耗盡。
- 黑色電纜接地。此電纜與其他產品的接地電纜（尤其是功率放大器等高強度電流產品）

必須分別佈線。否則，萬一它們斷開的話，可能會造成火災或產生故障。

因產品而異，即使線纜顏色相同，其功能也會不同。連接本系統時，確保查閱說明書後再正確連接電纜。

連接

連接至車輛

在連接前，請確認點火開關設定在關的位置，並移除電池⊖端子以避免短路。

以隨附的電源線連接

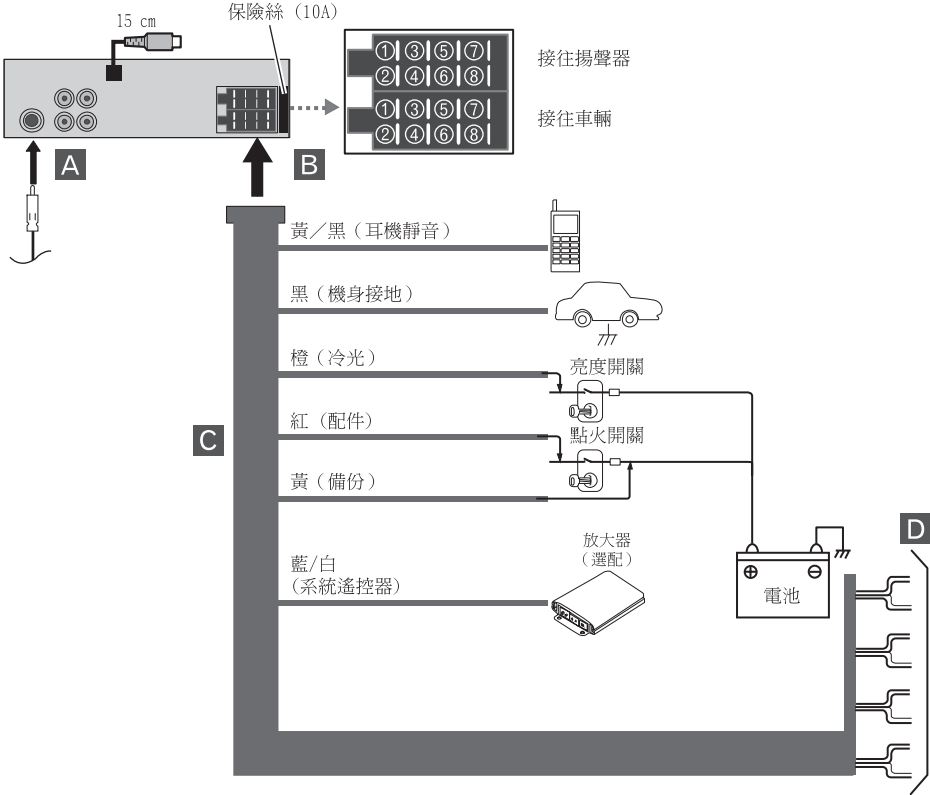

以 ISO 接頭連接

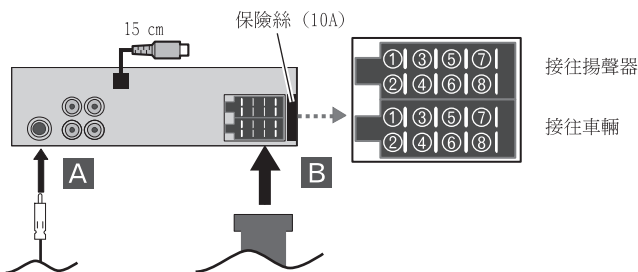

A 來自天線

B 插腳與 ISO 接頭功能

接往揚聲器

- ① 右後置 ⊕
- ② 右後置 ⊖
- ③ 右前置 ⊕
- ④ 右前置 ⊖
- ⑤ 左前置 ⊕
- ⑥ 左前置 ⊖
- ⑦ 左後置 ⊕
- ⑧ 左後置 ⊖

接往車輛

- ① 不使用。
- ② 不使用。
- ③ 耳機靜音
- ④ 備份
- ⑤ 系統遙控器
- ⑥ 冷光
- ⑦ 配件
- ⑧ 機身接地

C 接往車輛配線

- 黃/黑 (耳機靜音)
如果您使用有靜音功能的設備，請將此引線接到設備的音訊靜音引線。否則請勿連接音訊靜音引線。
- 黑 (機身接地)
連接到乾淨、無塗料的金屬部位。
- 橙 (冷光)
連接到照明開關端子。

- 紅 (配件)
連接到由點火開關 (12 V DC) 控制的端子。
- 黃 (備份)
連接到固定的 12 V 電源端子。
- 藍/白 (系統遙控器)
連接到變壓器或自動天線中繼控制端子的系統遙控器端子 (最大 300 mA 12 V DC)。

D 揚聲器連線

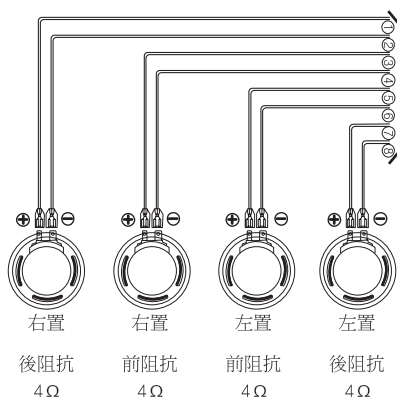

- ① 紫
右後置 ⊕
- ② 紫/黑
右後置 ⊖

連接

- ③ 灰
右前置⊕
- ④ 灰/黑
右前置⊖
- ⑤ 白
左前置⊕
- ⑥ 白/黑
左前置⊖
- ⑦ 綠
左後置⊕
- ⑧ 綠/黑
左後置⊖

注意

接頭佈線可能依車輛製造商而有所不同，即使使用 ISO 接頭亦然。建議您先閱讀車輛的配線規定，再行連接至車輛的音響設備。請特別注意 5 號插腳，連接錯誤可能導致車輛或無線電設備受損。在安裝到 98 年或之後出廠的 VW/Audi/Skoda/Seat 車型上時，必須特別注意，因為 5 號插腳為 12 V 連線，可能損傷車輛音響設備。同時亦須注意 97 年之後出場的福特汽車，其 ISO 接頭在連接錯誤時可能會損及車輛的微電腦。使用市面上可獲得的 ISO 接頭轉接器可能會便於您進行安裝。



連接到輔助設備（選配）

將本機的音訊輸出插孔連接到輔助設備的音訊輸入插孔。

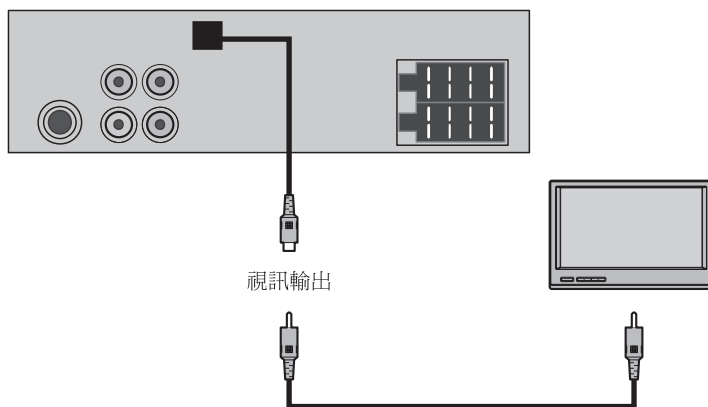
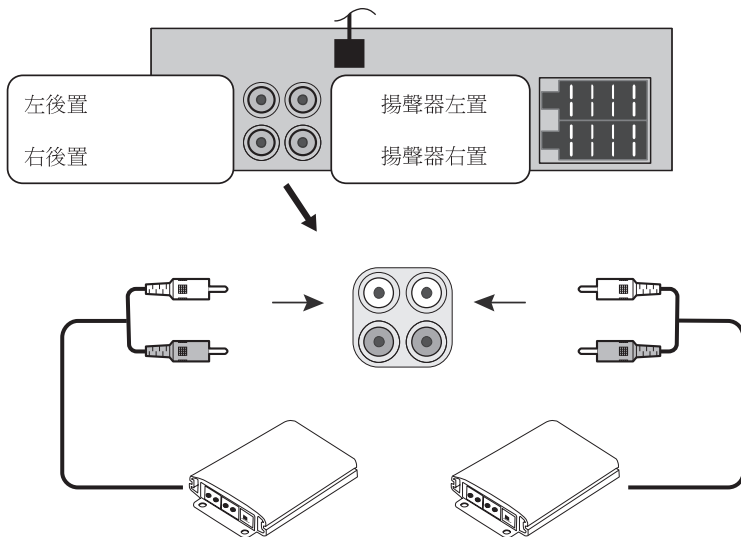

- 視訊輸出：將本機的**視訊輸出**接頭連接到監視器的**視訊輸入**接頭。 ▣

附加資訊

故障排除

症狀	原因	措施
電源未打開。 本機無法操作。	引線與接頭未適當連接。	請再次確認所有線路連接正確無誤。
	保險絲燒毀。	請解決導致保險絲燒毀的問題，再行更換保險絲。請務必確認您安裝了相同功率的保險絲。
	噪音及其他因素導致內建的微處理器無法正確運作。	關機後再開機。
在按下正確的遙控器按鈕後，亦無法正確操作本機。	電池電量過低。	請更換新電池。
	特定光碟的部分操作無法使用。	請試試看其他光碟。
無法播放。	光碟髒污。	清潔碟片。
	放入的光碟是本機無法播放的類型。	請檢查光碟類型。
聽不到音效。 音量無法提高。	纜線未正確連接。	請以正確方式連接纜線。
	顯示了  圖示，且無法操作。	光碟無法使用該類操作。 操作不相容於光碟系統。
圖像停止（暫停）且本機無法操作。	在播放時無法讀取資料。	按下  一次後，播放又再度開始。
無音效。	音量過低。	調整音量。
有跳過的音訊及視訊。	本機未固定好。	請固定好本機。
圖像被拉長，比例不正確。	顯示器的比例設定不正確。	請為您的顯示器選擇正確的設定。



附加資訊

光碟與播放器的操作指南

- 請僅使用傳統，正圓碟片。請勿使用異形碟片。

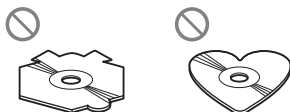

- 使用12 cm 光碟。請勿使用8 cm 光碟或8 cm 光碟的轉接器。
- 光碟槽中請勿插入 CD 以外的任何物品。可播放的光碟列於第60頁上可播放光碟的類型。
- 請勿使用開裂，缺口，扭曲，或存在其他缺陷的碟片，否則它們會損壞播放機。
- 請勿觸摸碟片的錄製面。
- 碟片不使用時請存放在其護套中。
- 謹防將碟片遺忘在極其高溫的環境（包括直射陽光之下）。
- 請勿在碟片表面粘貼標籤，書寫或使用化學藥品。
- 清潔碟片時，請用軟布從中心向外擦拭碟片。
- 結露可能會暫時影響播放機之效能。請將其放置約一小時，以適應較高的溫度。同時，請用軟布擦拭受潮的碟片。
- 由於碟片特性，碟片格式，錄製的應用軟體，播放環境，存放條件等原因，碟片可能無法播放。
- 道路顛簸會中斷碟片的播放。
- 使用碟片之前，請閱讀注意事項。▣

DVD碟片

- 對於某些DVD影碟，有些功能可能會無效。
- 某些DVD影碟可能會無法播放。
- DVD-ROM/DVD-RAM碟片無法播放。▣

DVD-R/DVD-RW碟片

- 已以視頻格式（視頻模式）錄製，但尚未封片的DVD-R/-RW碟片無法播放。
- 有關錄製模式的詳情，請聯繫DVD錄影機或應用軟體製造商。▣

以 AVCHD 格式錄製的光碟

- 本機與以 AVCHD（前瞻視訊編碼高解析）格式錄製的光碟不相容。請勿插入 AVCHD 光碟。否則，光碟可能會無法退出。▣

CD-R/CD-RW碟片

- 使用CD-R/CD-RW碟片時，僅有已最終完成的碟片可進行播放。
- 由於碟片特性，碟片上之刮痕或塵垢，或本機鏡片上之塵垢或結露等，用音樂CD錄製機或個人電腦錄製的CD-R/CD-RW碟片可能無法正常播放。
- 根據應用軟體設定和環境，用個人電腦錄製的碟片可能無法播放。請使用正確的格式錄製。（有關詳情，請與應用軟體製造商聯繫。）
- 由於直射陽光，高溫，或車內的存放條件，CD-R/CD-RW碟片可能會無法播放。
- 本機可能會無法顯示CD-R/CD-RW碟片上錄製的標題與其他文字資訊（在音頻數據「CD-DA」情況下）。
- 使用CD-R/CD-RW碟片之前，請閱讀注意事項。▣

雙面碟

- 雙面碟有兩面，一面為音訊的可燒錄 CD，另一面為視訊的可燒錄 DVD。
- 本機可播放雙面碟的 DVD 面。但由於雙面碟的 CD 面與一般的 CD 標準不相容，因此本機可能無法播放 CD 面。

附加資訊

- 經常裝入並退出雙面碟可能會刮壞光碟。嚴重的刮痕會導致本機無法播放光碟。有時候雙面碟可能會卡在光碟槽中而無法退出。為防止這種情形發生，建議您不要在本機中播放雙面碟。
- 有關雙面碟的詳情，請參閱光碟製造商提供的資訊。▣

碟片上的壓縮音頻檔案

- 因用於WMA檔案編碼的Windows Media Player的版本之故，唱片集名稱與其他文字資訊可能無法正常顯示。
- 開始播放用影像數據編碼的音頻檔案時可能會略有延遲。
- 與ISO 9660 Level 1與2相容。Romeo與Joliet檔案系統都與本機兼容。
- 可進行多段式播放。
- 壓縮音頻檔案不適用封包寫入數據傳送。
- 檔案名（包括.wma或.mp3等擴展名）或檔案夾名稱僅顯示前64個字元。
- 檔案夾選擇順序或其他操作可能會因編碼或寫入軟體而異。
- 無論原始錄製歌曲之間空白部分的長短，壓縮音頻播放時歌曲之間都將出現短暫的暫停。
- .wma或.mp3等擴展名必須正確使用。

階層實例

- 📁：檔案夾
- 🎵：壓縮音頻檔案

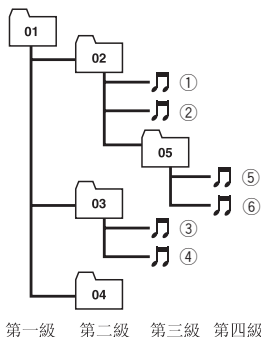

- 本機指定檔案夾編號。用戶無權指定檔案夾編號。
- 從一張光碟最多可播放251個資料夾。
- 從一張光碟最多可播放3 000個檔案。▣

DivX視頻檔案

- 視檔案資訊構成（如視頻流數目等）情況不同，碟片開始播放時間可能會略有延遲。
- DivX檔案構成可能會禁止某些特殊的操作。
- 僅從DivX合作網址下載的DivX檔案可保證正常操作。未經授權的DivX檔案可能無法正常操作。
- 開始播放後才可操作DRM租用檔案。
- DivX VOD檔案播放需要DivX VOD供應商提供給本機的ID代碼。有關ID代碼，請參見第78頁上**DivX VOD**。
- 必須正確使用.avi、.divx、.div、.xvid或.asf副檔名。
- 有關DivX的詳情，請訪問：
<http://www.divx.com/> ▣

語言代碼清單

輸入正確的初始設定代碼編號**Disc Audio**、**SUBTITLE**及／或**Menu**（請參閱第75頁）。

語言與代碼	語言與代碼	語言與代碼	語言與代碼
阿布哈西亞語 6566	斐濟語 7074	林格拉語 7678	錫蘭語 8373
阿法爾語 6565	芬蘭語 7073	立陶宛語 7684	斯洛伐克語 8375
南非荷蘭語 6570	法語 7082	馬其頓語 7775	斯洛維尼亞語 8376
阿爾巴尼亞語 8381	弗利然語 7089	馬拉加西語 7771	索馬利語 8379
阿姆哈拉語 6577	加里西亞語 7176	馬來語 7783	西班牙語 6983
阿拉伯語 6582	喬治亞語 7565	馬來亞拉姆語 7776	蘇丹語 8385
亞美尼亞語 7289	德語 6869	馬爾他語 7784	斯華西里語 8387
阿薩姆語 6583	希臘語 6976	毛利語 7773	瑞典語 8386
愛依瑪拉語 6588	格林蘭語 7576	馬拉地語 7782	塔加拉族語 8476
亞塞拜然語 6590	瓜拉尼語 7178	摩爾達維亞語 7779	塔吉克語 8471
巴什克爾語 6665	古吉拉特語 7185	蒙古語 7778	坦米爾語 8465
巴斯克語 6985	豪薩語 7265	諾魯語 7865	韃靼語 8484
孟加拉語；孟加拉 6678	希伯來語 7387	尼泊爾語 7869	泰盧固語 8469
不丹語 6890	北印度語 7273	挪威語 7879	泰語 8472
比哈爾語 6672	匈牙利語 7285	奧里雅語 7982	藏語 6679
不列塔尼語 6682	冰島語 7383	旁遮普語 8065	提格利尼亞語 8473
保加利亞語 6671	印尼語 7378	帕施圖語；帕施圖 8083	東加語 8479
緬甸語 7789	人工國際語 7365	波斯語 7065	土耳其語 8482
白俄羅斯語 6669	愛爾蘭語 7165	波蘭語 8076	土庫曼語 8475
柬埔寨語 7577	義大利語 7384	葡萄牙語 8084	契維語 8487
嘉泰羅尼亞語 6765	日語 7465	蓋楚瓦語 8185	烏克蘭語 8575
中文 9072	爪哇語 7487	里托羅曼語 8277	烏都語 8582
科西嘉語 6779	坎那達語 7578	羅馬尼亞語 8279	烏茲別克語 8590
克羅埃西亞語 7282	喀什米爾語 7583	俄語 8285	越南語 8673
捷克語 6783	哈薩克語 7575	薩摩牙語 8377	沃拉普克語 8679
丹麥語 6865	吉爾吉斯語 7589	梵語 8365	威爾斯語 6789
荷蘭語 7876	韓語 7579	蘇格蘭蓋爾語 7168	窩羅夫語 8779
英語 6978	庫德語 7585	塞爾維亞語 8382	科薩語 8872
世界語 6979	寮國語 7679	塞爾維亞-克羅地亞語 8372	意第緒語 7473
愛沙尼亞語 6984	拉丁語 7665	邵納語 8378	優魯巴語 8979
法羅語 7079	拉脫維亞語 7686	信德語 8368	祖魯語 9085



附加資訊

區域代碼清單

輸入正確的初始設定代碼編號Area Code（請參閱第77頁）。

區域與代碼	區域與代碼	區域與代碼	區域與代碼
阿富汗 AF	衣索比亞 ET	馬來西亞 MY	沙烏地阿拉伯 SA
阿根廷 AR	斐濟 FJ	馬爾地夫 MV	塞內加爾 SN
澳大利亞 AU	芬蘭 FI	墨西哥 MX	新加坡 SG
奧地利 AT	法國 FR	摩納哥 MC	斯洛伐克共和國 SK
比利時 BE	德國 DE	蒙古 MN	斯洛維尼亞 SI
不丹 BT	大不列顛 GB	摩洛哥 MA	南非 ZA
玻利維亞 BO	希臘 GR	尼泊爾 NP	南韓 KR
巴西 BR	格陵蘭 GL	荷蘭 NL	西班牙 ES
柬埔寨 KH	赫德及麥當勞群島 HM	荷屬安地列斯 AN	斯里蘭卡 LK
加拿大 CA	香港 HK	紐西蘭 NZ	瑞典 SE
智利 CL	匈牙利 HU	奈及利亞 NG	瑞士 CH
中國 CN	印度 IN	挪威 NO	台灣 TW
哥倫比亞 CO	印尼 ID	阿曼 OM	泰國 TH
剛果 CG	以色列 IL	巴基斯坦 PK	土耳其 TR
哥斯大黎加 CR	義大利 IT	巴拿馬 PA	烏干達 UG
克羅埃西亞 HR	牙買加 JM	巴拉圭 PY	烏克蘭 UA
捷克共和國 CZ	日本 JP	菲律賓 PH	美國 US
丹麥 DK	肯亞 KE	波蘭 PL	烏拉圭 UY
厄瓜多爾 EC	科威特 KW	葡萄牙 PT	烏茲別克斯坦 UZ
埃及 EG	利比亞 LY	羅馬尼亞 RO	越南 VN
薩爾瓦多 SV	盧森堡 LU	俄羅斯聯邦 RU	辛巴威 ZW



規格

一般

額定電源	14.4 V DC
接地系統	負極型
最大電流消耗	10.0 A
尺寸 (寬×高×深) :	
DIN	
機身	178×50×169 mm
前端部分	188×58×22 mm
D	
機身	178×50×177 mm
前端部分	171×46×14 mm
重量	1.7 kg

音頻

最大輸出功率	45W x 4
負載抗阻	4 Ω

DVD播放機

區域代碼	3
頻率響應	20 Hz 至 20 kHz
訊噪比	90 dB
失真	0.1 % (1 kHz)
聲道數	2 (立體聲)
頻道分離度 (1 kHz)	70 dB

FM調諧器

頻率範圍	87.5 MHz至108 MHz
有效靈敏度	12 dB μV
訊噪比	55 dB
失真	0.7 %

AM調諧器

頻率響應	522 kHz至1 620 kHz
有效靈敏度	28 dB μV
訊噪比	45 dB

AUX

頻率響應	20 Hz 至 20 kHz
訊噪比	80 dB
失真	0.05 %
頻道分離度 (1 kHz)	45 dB
最大輸入音量	1.2 V (35 kΩ)



注意

為求改善，規格與設計可能改變，無須另行通知。■

Pioneer 제품을 구입해 주셔서 감사합니다.

제품의 올바른 사용을 위해 이 설명서를 자세히 읽어 주십시오. 설명서를 다 읽은 후에도 추후의 참조를 위해 안전한 장소에 보관하십시오.

01 안전 주의 사항

- 디스크와 플레이어의 취급 시 주의 사항 106
- 중요 안전 수칙 107
- 안전한 운전을 위하여 107
- 디스플레이를 사용할 경우 107
- 배터리 소진을 피하려면 107
- 본 기기에 대하여 107
- 웹사이트 방문 108
- ⓪ 기호 표시에 대하여 108
- 지역 코드 108
- 지역 코드 관련 참고 사항 108
- 재생 가능한 디스크의 종류 108
- DVD 및 비디오 CD에 대한 참고 사항 108
- 기능 109
 - WMA에 대하여 109
 - MP3에 대하여 110
 - DivX에 대하여 110
- 이 설명서에서 사용되는 기호 110

02 제어 패널

- 각 부분 명칭 111

03 리모컨

- 각 부분 명칭 112
- 배터리 설치 114
- 리모컨 사용 114

04 사용하기 전에

- 탈착식 제어 패널 115
- 제어 패널 장착 115
- TV 시스템 선택 116

05 기본 조작

- 기기 전원 켜기 117
- 기기 전원 끄기 117
- 디스크 넣기 117
- 디스크 꺼내기 117
- 음원 선택 117
- 미디어 종류 선택 117
- 음량 조정 118
- 음소거 118

- 시계 설정 118
- 사운드 강화 118
- EQ(이퀄라이저) 사용 118
- 사운드 레벨 조정 118
- 일반 설정 변경 119

06 라디오 조작

- 라디오 방송 청취 120
- 방송국 주파수 저장 120
- 자동 검색 메모리 120
- 사전 설정 방송국을 스캔하려면 120
- 사전 설정 방송국으로 조정하려면 120

07 CD/MP3/WMA 조작

- 이 기기의 MP3/WMA 디스크 호환성은 다음과 같이 제한됩니다. 121
- 오디오 CD와 MP3/WMA 디스크 재생 121
- 일시 정지 122
- 다음 트랙/파일로 건너뛰기 122
- 이전 트랙/파일로 건너뛰기 122
- 현재 트랙/파일의 시작 부분으로 되돌아가기 122
- 다른 트랙/파일로 이동 122
- 검색 122
- 도입부 스캔 122
- 반복 122
- 셔플 123
- CD TEXT/ID3 TAG 123
 - 다음 또는 이전 폴더로 건너뛰려면

MP3 WMA 123

08 SET UP 메뉴

- Language 124
 - Menu Language 124
 - Disc Audio/Subtitle/Menu 124
- Display 124
 - TV Aspect 124
 - B.L.E.(검정 레벨 확장) 125
- Audio 125
 - Dolby Digital/DTS/MPEG 125
 - 다이내믹 범위 제어(DRC) 125
- Lock(영상물 잠금 제어) 125

- Rating 126
- Password 126
- 암호를 잊어 버린 경우 126
- Area Code 127
- Others 127
 - PBC 127
 - DivX VOD 127

09 DVD/VCD 조작

- 화면에 디스크 정보 표시 128
- DVD 및 비디오 CD 재생 128
- 재생 중지 128
- 중지 129
- 일시 정지 129
- 정지 영상 및 프레임 단위 재생 129
- 슬로우 모션 129
- 다른 타이틀로 이동 **DVD** 129
- 다른 챕터/트랙으로 이동 129
- 다음 챕터/트랙으로 건너뛰기 130
- 이전 챕터/트랙으로 건너뛰기 130
- 현재 챕터/트랙의 시작 부분으로 되돌아가기 130
- 스캔 130
- 반복 130
 - **DVD** - Chapter/Title/Off 130
 - **VCD** - Track/All 130
- 시간 검색 131
- 디스크 메뉴 **DVD** 131
- PBC 메뉴 **VCD** 131
- 카메라 앵글 **DVD** 131
- 오디오 언어 변경 **DVD** 132
- 오디오 채널 변경 **VCD** 132
- 자막 **DVD** 132
- 확대 132

10 사진 조작

- 이 플레이어의 JPEG/TIFF 디스크 호환성은 다음과 같이 제한됩니다. 133
- 슬라이드 쇼 보기 133
- 다른 폴더로 이동 134
- 다른 파일로 이동 134
- 슬라이드 쇼 간격 시간 134

- 반복 134
- 정지 영상 보기 134
- 확대 134
- 영상 회전 134

11 동영상 조작

- 이 플레이어의 DivX® 디스크 호환성은 다음과 같이 제한됩니다. 135
- 동영상 파일 재생 135
- DivX® VOD 콘텐츠 재생 136
- 재생 중지 136
- 중지 136
- 일시 정지 136
- 정지 영상 및 프레임 단위 재생 136
- 슬로우 모션 136
- 스캔 137
- 건너뛰기 137
- 반복 137
- 시간 검색 137
- 오디오 언어 변경 137
- 자막 138
- DivX 자막 표시에 대한 참고 사항 138

12 AUX 사용

- 보조 장비 재생 139

13 설치

- DIN 전방/후방 장착 140
- DIN 전방 장착 140
 - 고무 축받이를 사용한 설치 140
 - 기기 제거 140
- DIN 후방 장착 141

14 연결

- 차량에 연결 143
- 보조 장비(옵션)에 연결 146

● 추가 정보

- 문제 해결 147
- 디스크와 플레이어의 취급 안내 148
- DVD 디스크 148
- DVD-R/DVD-RW 디스크 148
- AVCHD 기록 디스크 148

CD-R/CD-RW 디스크	148
듀얼 디스크	149
디스크의 압축된 오디오 파일	149
- 계층 구조의 예	149
DivX 비디오 파일	150
언어 코드 목록	151
지역 코드 목록	152
제품 사양	153

안전 주의 사항

감전의 위험이 있으므로 커버(또는 뒷면)를 열지 마십시오. 내부에는 사용자가 수리 가능한 부품이 없습니다. 서비스가 필요한 경우 자격을 갖춘 서비스 전문가에게 의뢰하십시오.



정삼각형 내부에 번개 모양의 화살표가 있는 기호는 감전 위험이 있을 정도의 위험한 절연되지 않은 전압이 제품 내부에 있다는 것을 사용자에게 경고하기 위한 것입니다.



정삼각형 안에 느낌표가 있는 기호는 장비와 함께 제공되는 설명서에 중요한 조작 및 유지 관리(서비스) 지침이 있음을 사용자에게 알리기 위한 것입니다.



차량은 언제나 안전하게 조작하시기 바랍니다. 운전 중에는 주의를 차량에서 다른 곳으로 돌리지 마시고 항상 모든 주행 조건을 완전히 파악하십시오. 설정이나 기능을 변경하지 마십시오. 이러한 조작을 하기 전에는 먼저 차량을 안전하고 적법하게 정차하십시오.



매우 낮거나 높은 온도(-10°C에서 60°C)에서는 장시간 사용하지 마십시오.



감전의 위험을 방지하기 위해 본 제품의 커버나 뒷면을 제거하지 마십시오. 제품 내부에는 사용자가 수리 가능한 부품이 없습니다. 서비스가 필요한 경우 자격을 갖춘 서비스 전문가에게 의뢰하십시오.



본 기기에 액체가 닿지 않도록 하십시오. 감전될 수 있습니다. 또한, 액체와 접촉으로 인하여 본 기기의 손상이나 연기, 과열이 발생할 수 있습니다.



기기의 외부 온도는 매우 높을 수 있으므로 기기는 차량에 적절하게 설치한 뒤에 사용하십시오.

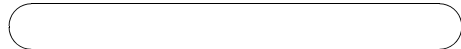

디스크와 플레이어의 취급 시 주의 사항

결함이 있거나 오물이 묻은 디스크를 기기에 넣으면 재생 도중 소리가 끊길 수 있습니다. 디스크를 취급할 때는 안쪽 및 바깥쪽 가장자리를 잡으십시오.



디스크의 레이블이 없는 쪽 표면을 만지지 마십시오.

표면에 종이나 테이프 등을 부착하지 마십시오.



디스크가 직사 광선이나 과도한 열에 노출되지 않도록 주의하십시오.



재생하기 전에 디스크를 청소해 주십시오. 청소용 천을 사용하여 디스크를 중앙에서 바깥쪽으로 닦으십시오.



디스크를 청소할 때 벤진이나 알코올 등의 용제는 절대 사용하지 마십시오.

제어 패널 뒤쪽에 있는 접촉부는 주기적으로 알코올을 묻힌 면봉을 사용하여 닦아주십시오.

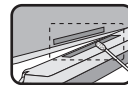

안전 주의 사항

기기가 정상적으로 작동하지 않는 경우에는 볼펜이나 비슷한 도구를 사용하여 **RESET**를 누르십시오.

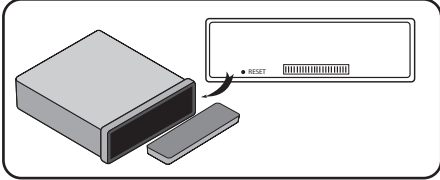

중요 안전 수칙

⚠ 경고

- 디스플레이를 사용자가 직접 설치하거나 수리하지 마십시오. 디스플레이의 설치나 수리를 전기기기에 관한 훈련과 경험이 없는 사람이 하게 되면 자동차 부속물을 손상시키거나 사람이 감전되거나 기타 위험에 처할 수 있습니다. □

안전한 운전을 위하여

⚠ 경고

- 사고의 위험과 관련 법규의 위반을 피하기 위해, 운전자가 비디오 화면을 볼 수 있는 상태로 본 기기를 사용하지 마십시오.
- 손상 및 부상의 위험과 관련 법규의 위반을 피하기 위해, 운전자가 비디오 화면을 볼 수 있는 상태로 본 기기를 사용하지 마십시오.
- 일부 국가 또는 지역에서는 운전자 이외의 차량 탑승자가 디스플레이상의 영상을 시청하는 것도 불법 행위로 간주됩니다. 이러한 법규가 적용되는 경우에는 반드시 관련 법규를 지켜야 하며 기기의 DVD 기능을 사용할 수 없습니다. □

디스플레이를 사용할 경우

⚠ 경고

운전자가 운전 중에 영상을 볼 수 있는 위치에 디스플레이를 **절대로** 설치하지 마십시오. □

배터리 소진을 피하려면

기기를 사용 중에는 차량 엔진을 켜두십시오. 본 기기를 사용 중에 엔진을 켜두지 않으면 배터리가 완전히 방전될 수 있습니다.

- 차량 배터리 교체 등과 같은 이유로 이 기기에 전원이 공급되지 않으면 이 기기의 마이크로프로세서가 초기 상태로 돌아갑니다. 오디오 조정 데이터를 메모해 둘 것을 권장합니다.

⚠ 경고

ACC 위치 기능이 없는 차량에는 사용하지 마십시오. □

본 기기에 대하여

⚠ 주의

- 작동 순서 및 주의사항에 대한 참조 자료로서 이 사용설명서를 사용하기 편리한 곳에 보관해 주십시오.
- 차량 외부의 소리가 잘 들릴 수 있도록 기기의 음량을 항상 충분히 낮추어 주십시오.
- 본 기기를 습기에 노출시키지 마십시오.
- 배터리가 잘못 연결되거나 완전히 방전된 경우는 사전설정 메모리가 지워지므로 다시 설정해야 합니다. □

웹사이트 방문

다음 사이트를 방문해 주십시오.

<http://pioneer.jp/group/index-e.html>

- 웹사이트에서 Pioneer Corporation에 관한 최신 정보를 제공하고 있습니다. □

⊖ 기호 표시에 대하여

DVD를 시청하고 있을 때 특정한 조작을 수행하려고 하면 디스크 상의 프로그래밍 때문에 그 기능을 이용하지 못하는 경우가 있습니다. 이러한 경우에는 기기 화면에 ⊖ 버튼이 나타납니다. □

지역 코드

본 기기는 지역 3 인코딩 DVD 소프트웨어를 재생하도록 설계 및 제조되었습니다. 따라서 이 기기에서는 3 또는 ALL이라는 레이블이 부착된 DVD 디스크만 재생할 수 있습니다. □

지역 코드 관련 참고 사항

- 대부분의 DVD 디스크에는 커버의 잘 보이는 곳에 하나 이상의 숫자가 표시되어 있습니다. 이 숫자가 자동차 DVD 수신기의 지역 코드와 일치해야 하며 일치하지 않으면 디스크를 재생할 수 없습니다.
- 지역 코드가 플레이어와 다른 DVD를 재생하려고 하면 화면에 **Check Region Code** 메시지가 나타납니다. □

재생 가능한 디스크의 종류



DVD(12cm 디스크)



비디오 CD(VCD)(12cm 디스크)



오디오 CD(12cm 디스크)

또한 이 기기에서는 오디오, 압축된 오디오, 사진 또는 영화 파일이 포함된 DVD±R, DVD±RW 및 CD-R 또는 CD-RW를 재생할 수 있습니다.

- 레코딩 장비나 CD-R/RW(또는 DVD±R/±RW) 디스크 자체의 조건에 따라 일부 CD-R/RW(또는 DVD±R/±RW) 디스크는 이 기기에서 재생할 수 없습니다.
- 디스크의 양면(레이블이 부착된 면 또는 기록면)에 레이블을 부착하지 마십시오.
- 변형된 모양의 CD(예를 들어 하트 모양이나 8각형 모양)를 사용하지 마십시오. 고장의 원인이 될 수 있습니다.

참고

- **DVD**는 DVD Format/Logo Licensing Corporation의 상표입니다.
- 이 플레이어는 위의 마크가 있는 디스크만 재생할 수 있습니다. □

DVD 및 비디오 CD에 대한 참고 사항

DVD 및 비디오 CD의 일부 재생 기능은 소프트웨어 제조 업체에 의해 의도적으로 프로그래밍되어 있을 수 있습니다.

안전 주의 사항

본 기기는 소프트웨어 제조 업체가 설계한 디스크 콘텐츠에 따라 DVD와 비디오 CD를 재생하므로 일부 재생 기능을 사용하지 못하거나 다른 기능이 추가될 수 있습니다. ▣

기능

Dolby Digital /DTS 호환성

- 이 제품은 Dolby Laboratories 의 허가를 받아 제조되었습니다. 돌비, “Dolby” 및 이중D기호는 Dolby Laboratories 의 상표입니다.



- “DTS” 및 “DTS Digital Out”은 DTS, Inc 의 등록 상표입니다.



참고

- 저작권으로 보호되는 저작물을 허락 없이 복제, 방송, 재생, 케이블을 통한 방송, 공공 장소에서의 재생 또는 대여하는 행위는 법적으로 금지됩니다.
- 이 제품에는 Macrovision에서 개발한 복제 방지 기능이 포함되어 있습니다. 일부 디스크에는 복제 방지 신호가 기록되어 있습니다. 이러한 디스크의 영상을 본 장치에서 재생하면 영상 노이즈가 발생합니다.
- 이 제품은 Macrovision Corporation과 해당 권리를 소유하고 있는 다른 소유자들이 소유하고 있는 특정 미국 특허 및 지적 재산권에 의해 보호받고 있는 저작권 보호 기술을 이용하고 있습니다. 이 저작권 보호 기술의 이용은 반드시 Macrovision Corporation의 승인을

받아야 하며 Macrovision Corporation에 의해 인증된 경우를 제외하고 가정용 및 기타 제한된 시청용으로만 허용되며 다른 용도로의 시청은 허가되지 않습니다. 역공학 적용 또는 분리 작업은 허용되지 않습니다.

WMA에 대하여



박스 위에 인쇄된 Windows Media™ 로고는 이 기기가 WMA 데이터를 재생할 수 있음을 표시합니다.

WMA는 “Windows Media Audio”의 약자이며 Microsoft Corporation에서 개발한 오디오 압축 기술을 의미합니다. WMA 데이터는 Windows Media Player 버전 7 이상에서 인코딩할 수 있습니다.

- Windows Media, Windows 로고는 미국 및 기타 국가에서 Microsoft Corporation의 상표 또는 등록 상표입니다.
- WMA 파일을 인코딩할 때 사용한 응용 프로그램에 따라 기기가 올바르게 작동하지 않을 수 있습니다.

MP3에 대하여

이 제품의 제공은 개인적이고 비상업적인 사용에 대한 라이선스만을 의미하는 것이며 유료 오디오 또는 주문형 오디오 응용분야와 같이 어떠한 상업적인 목적(다시 말하면 수익 창출), 실시간 방송(지상파, 위성, 케이블 및 기타 다른 미디어), 인터넷, 인트라넷 및 기타 네트워크를 통한 방송/스트리밍을 위해 이 제품을 사용할 기타 어떠한 권리에 대해서 라이선스를 제공하거나 그러한 권리를 부여하는 것을 의미하지 않습니다. 이러한 사용에 대해서는 독립적인 라이선스가 필요합니다. 보다 자세한 내용은

<http://www.mp3licensing.com>을 방문해 주십시오.

DivX에 대하여



DivX는 DivX, Inc의 DivX® 비디오 코덱으로 만들어진 압축된 디지털 비디오 형식입니다. 본 기기는 CD-R/RW/ROM 및 DVD-R/RW/ROM 디스크에 레코딩된 DivX 비디오 파일을 재생할 수 있습니다. DVD 비디오와 같은 용어를 사용하여, 개별 DivX 비디오 파일을 “타이틀”이라고 합니다. 디스크에 레코딩하기 전에, CD-R/RW 또는 DVD-R/RW 디스크의 파일/타이틀 이름을 지정할 때는 기본적으로 기록된 순서로 재생된다는 점을 염두에 두십시오.

공식 DivX® 인증 제품

DivX® 미디어 파일의 표준 재생으로 모든 버전의 DivX® 비디오(DivX® 6 포함) 재생

- DivX, DivX Certified 및 관련 로고는 DivX, Inc.의 상표이며 라이선스 하에 사용됩니다. □

이 설명서에서 사용되는 기호

제목에 다음 기호가 붙은 장은 해당 기호에 해당하는 디스크에만 적용됩니다.

- DVD** DVD
- VCD** 비디오 CD
- ACD** 오디오 CD
- MP3** MP3 파일
- WMA** WMA 파일



제어 패널

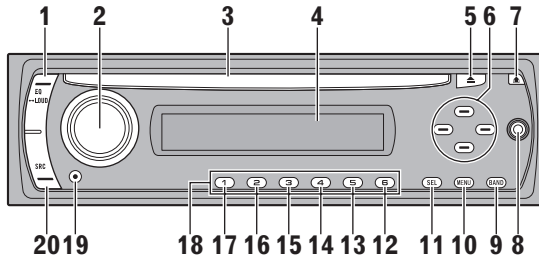

각 부분 명칭

1 EQ/↔LOUD

- 이퀄라이저(EQ)
- 사운드 강화(↔LOUD)

2 VOL/MUTE/↔OFF

- 음량(VOL)
- 음소거(MUTE)
- 끄기(↔OFF)

3 디스크 슬롯

4 디스플레이 창

5 배출 ▲

6 ▲/▼/◀/▶

- 건너뛰기/검색 ◀/▶
- 검색/튜닝 ▲/▼
- 폴더 위로/아래로 ▲/▼
- 선택(SEL)

7 해제 ▲

8 AUX 입력 잭(3.5 mm 스테레오 잭)

9 BAND

10 메뉴(MENU)

11 선택(SEL)

12 D.MENU

13 D.SETUP

14 SHUFFLE

15 반복(RPT)

16 도입부 스캔(SCAN)

17 ENT/▶/PAUSE

- 재생/일시 정지(▶/PAUSE)
- 입력(ENT)

18 사전 설정 방송국(1에서 6)

19 CLOCK

20 음원(SRC)



참고

↔는 버튼 조작(길게 누름)시 특정 기능이 활성화됨을 의미합니다. □

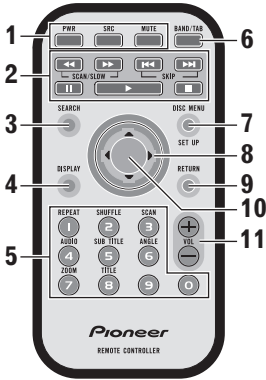

각 부분 명칭

1	PWR	기기를 켜거나 끕니다.
	SRC	음원을 선택합니다.
	MUTE	음량을 음소거합니다.
2	SKIP ◀◀/▶▶	다음(이전) 챕터, 트랙 또는 파일로 이동합니다. 현재 챕터, 트랙 또는 파일의 시작 부분으로 돌아옵니다.
	SCAN/SLOW ◀◀/▶▶	뒤로(앞으로) 검색 재생
	PAUSE II	재생을 일시로 일시 정지합니다. 반복적으로 누르면 프레임 단위로 재생됩니다.
	PLAY ▶	재생을 시작합니다.
	STOP ■	재생을 중지합니다.
3	SEARCH	트랙이나 파일을 선택합니다.
4	DISPLAY	화면 디스플레이를 엽니다.

5	0에서 9 숫자 버튼	메뉴에서 숫자가 표시된 항목을 선택합니다. 저장된 라디오 방송국 주파수(1에서 6)를 선택합니다.
	REPEAT	챗터, 트랙, 타이틀 또는 파일을 반복합니다.
	SHUFFLE	트랙이나 파일을 랜덤 순서로 재생합니다.
	SCAN	모든 트랙의 처음 10초를 재생합니다.
	AUDIO	오디오 언어를 선택합니다.
	SUBTITLE	자막 언어를 선택합니다.
	ANGLE	사용 가능한 경우 DVD 카메라 앵글을 선택합니다.
	ZOOM	비디오 이미지를 확대합니다.
	TITLE	사용 가능한 경우 타이틀 메뉴를 표시합니다.
6	BAND/TAB	세 가지 FM 및 AM 밴드를 선택합니다. 디스크에서 여러 형식의 다른 파일로 이동합니다.
7	DISC MENU/SET UP	DVD 디스크의 메뉴를 엽니다. 설정 메뉴를 열거나 제거합니다.
8	▲/▼/◀/▶(위/아래/왼쪽/오른쪽)	메뉴에서 항목을 선택합니다.
9	RETURN	PBC가 있는 비디오 CD의 메뉴를 표시합니다.
10	ENTER	메뉴 선택을 확인합니다.
11	VOL(위로 +/아래로 -)	음량 레벨을 조정합니다.



배터리 설치

- 1 볼펜과 같은 뾰족한 물건으로 배터리 홀더를 제거합니다.
- 2 배터리 홀더에 배터리를 설치합니다.

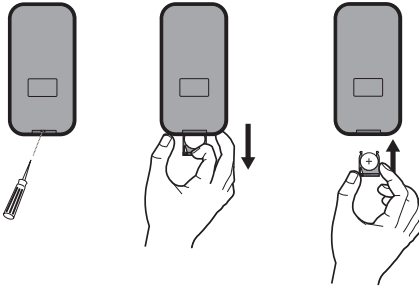

- 3 배터리 홀더를 다시 원래 위치에 설치합니다.

⚠ 경고

배터리를 어린이의 손이 닿지 않는 곳에 보관하십시오. 배터리를 삼킨 경우는 즉시 의사를 찾아 주십시오.

⚠ 주의

- CR2025 (3V) 리튬 배터리 하나를 사용합니다.
- 리모콘을 한 달 이상 사용하지 않을 경우는 배터리를 분리하십시오.
- 제품을 뜨겁거나 습기가 많은 곳에 두지 마십시오.
- 금속제 도구로 배터리를 취급하지 마십시오.
- 금속제 물체와 배터리를 함께 보관하지 마십시오.
- 배터리에서 액체가 흘러 나올 경우 리모콘을 깨끗이 청소하고 새 배터리를 삽입하십시오.
- 사용한 배터리를 폐기할 경우 해당 국가 또는 지역의 정부 규제나 공공 환경 단체의 기준을 준수하십시오. ◻

리모컨 사용

리모컨을 조작할 때는 리모컨의 방향이 제어 패널을 향하도록 하십시오.

👉 중요

- 리모컨을 고온인 곳이나 직사광선이 비치는 곳에서 보관하지 마십시오.
- 리모컨을 자동차 바닥에 떨어뜨리면, 브레이크 페달이나 가속 페달에 끼어서 운전을 방해할 수도 있으므로 주의하십시오. ◻

사용하기 전에

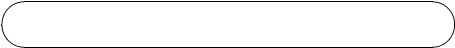

탈착식 제어 패널

차에서 내릴 때 제어 패널을 분리할 수 있습니다. 제어 패널을 분리하거나 장착할 때는 제어 패널의 뒤쪽과 패널 홀더의 커넥터가 손상되지 않도록 주의하십시오.

1 (해제)를 눌러 제어 패널을 엽니다.

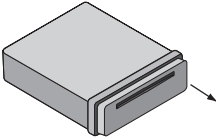

2 제어 패널을 오른쪽으로 밀습니다.

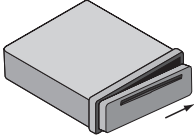

3 제어 패널을 당깁니다.

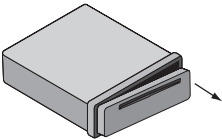

4 분리된 제어 패널을 보호 케이스에 넣습니다.

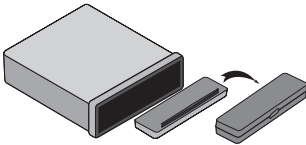

참고

- 제어 패널은 정밀한 장비이며 충격이나 흔들림에 의해 손상될 수 있습니다. 따라서 제어 패널을 분리한 경우에는 보호 케이스에 보관하십시오.
- 커넥터에 손이나 금속 물체가 닿지 않도록 주의하십시오.

제어 패널 장착

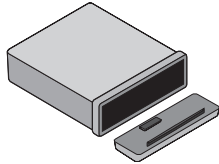

1 패널의 왼쪽 면을 스토퍼에 맞춰서 위치시킵니다.

2 딸깍 소리가 날 때까지 패널 오른쪽을 밀어넣습니다.

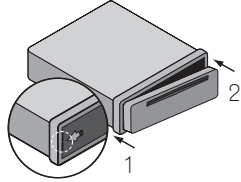

양
면

참고

- 제어 패널을 분리하거나 장착할 때 디스플레이나 제어 버튼을 누르지 마십시오.
- 제어 패널이 올바르게 장착되지 않으면 제어 버튼이 제대로 작동하지 않습니다. 이 경우에는 제어 패널을 조심스럽게 누르십시오.
- 제어 패널을 온도가 높거나 직사광선에 노출된 곳에 두지 마십시오.
- 제어 패널을 떨어뜨리거나 강한 충격이 가해지지 않도록 주의하십시오.
- 벤젠, 신너 또는 살충제 등의 휘발성 용제가 제어 패널 표면에 닿지 않도록 주의하십시오.
- 전면 패널을 분해하지 마십시오.

TV 시스템 선택

사용하는 TV 시스템에 맞는 시스템 모드를 선택해야 합니다.

선택한 시스템이 사용자 TV의 시스템과 일치하지 않으면 정상적인 컬러 영상이 표시되지 않을 수 있습니다.

- **AUTO**: 기기를 다중 시스템 TV에 연결한 경우
- **NTSC**: 기기를 NTSC TV에 연결한 경우
- **PAL**: 기기를 PAL TV에 연결한 경우

1 **SRC**를 눌러 CD/DVD를 선택합니다.

2 **EJECT**를 누릅니다.

내장 플레이어에 디스크가 없는지 확인합니다 (**NO DISC**가 표시됨).

3 **ENT/▶/PAUSE**(리모컨의 **||**)를 5초 이상 길게 누릅니다.

버튼을 5초 이상 길게 누를 때마다 TV 시스템이 다음과 같이 전환됩니다.

PAL—AUTO—NTSC 

기본 조작

기기 전원 켜기

- 꺼내기 ▲ 이외의 아무 버튼(리모컨의 PWR)을 누른 다음 ▲에서 손을 땁니다.

참고

디스크를 디스크 슬롯에 넣으면 기기 전원이 켜집니다. □

기기 전원 끄기

- OFF(리모컨의 PWR)를 길게 누릅니다. □

디스크 넣기

- 디스크가 들어가고 자동으로 재생이 시작됩니다.

참고

- DVD 플레이어는 한 번에 한 개의 표준 12cm 디스크만 재생할 수 있습니다. 8cm 디스크는 이 기기에서 재생할 수 없습니다. 재생 가능한 디스크와 어댑터는 다음 표에 기재되어 있습니다.

12cm 디스크	8cm 디스크	8cm 디스크 어댑터
√	—	—

- 디스크 외에는 어떠한 물체도 디스크 로딩 슬롯에 삽입하지 마십시오. 재생 가능한 디스크는 108 페이지의 재생 가능한 디스크의 종류에 제시되어 있습니다. □

디스크 꺼내기

- ▲를 눌러 주십시오. 디스크가 로딩 슬롯에서 자동으로 배출됩니다. 재생 도중 ▲를 눌러 디스크가 배출된 경우 10초 내에 기기에서 디스크를 제거하지 않으면 자동으로 다시 로드됩니다. □

음원 선택

- 음원을 선택하려면 SRC를 누릅니다. SRC를 반복하여 누르면 다음 소스들이 순서대로 전환되어 선택됩니다: 튜너—CD/DVD—AUX(AUX IN) □

미디어 종류 선택

CD/DVD를 음원으로 선택한 경우에는 오디오, 사진 및 영화 파일이 있는 디스크에서 MUSIC, PHOTO 및 MOVIE 메뉴를 전환할 수 있습니다. 각 메뉴에는 선택 중인 미디어가 무엇인지 알리는 미디어 종류 표시 탭이 있습니다.



- 1 미디어 종류 표시 탭 오디오 파일만 포함된 디스크의 경우에는 MUSIC이 표시됩니다. 디스크에 사진이나 동영상 파일이 있으면 PHOTO 탭이나 MOVIE 탭이 표시됩니다.

- 다른 미디어 종류를 선택하려면 BAND(리모컨의 BAND/TAB)를 누릅니다. □

음량 조정

- VOL을 돌려(리모컨에서는 VOL +/□를 눌러) 사운드 레벨을 조정합니다.

참고

기기 전원을 켜면 현재의 음량 레벨이 자동으로 기억됩니다. 기기를 다시 켤 때마다 기억된 음량 레벨로 작동합니다. 

음소거

- 1 사운드를 차단하려면 MUTE를 누릅니다.
- 2 취소하려면 MUTE를 다시 누르십시오. 

시계 설정

- 1 CLOCK을 누릅니다.
- 2 CLOCK을 1초 이상 길게 누릅니다.
- 3 ◀를 눌러 시간을 조정합니다.
 - 리모컨에 있는 같은 이름의 버튼으로는 이 작업을 수행할 수 없습니다.
- 4 ▶를 눌러 분을 조정합니다.
 - 리모컨에 있는 같은 이름의 버튼으로는 이 작업을 수행할 수 없습니다. 

사운드 강화

- 트레블, 베이스 및 서라운드 효과를 강화하려면 EQ/LOUD를 길게 누릅니다. 사운드 강화 해제(표시 없음) — 사운드 강화 기능 작동(LOUD 표시 켜짐) 

EQ(이퀄라이저) 사용

- EQ/LOUD를 반복하여 누릅니다. 표시가 다음 순서로 켜집니다.
POP—CLASSIC—ROCK—JAZZ—VOCAL—SALSA—SAMBA—USER1—USER2—끄기(표시 없음)
 - **POP:** R&B, 소울 및 컨트리 음악에 최적화됩니다.
 - **CLASSIC:** 오케스트라 음악에 최적화됩니다.
 - **ROCK:** 하드락 및 헤비메탈 음악에 최적화됩니다.
 - **JAZZ:** 부드러운 느낌의 감미로운 사운드입니다.
 - **VOCAL:** 강한 사운드 품질의 강력한 현실감을 제공합니다.
 - **SALSA:** 살사 음악 음향을 재현합니다.
 - **SAMBA:** 삼바 음악 음향을 재현합니다.
 - **USER1:** 메뉴를 사용하여 원하는 사운드 레벨을 설정합니다.
 - **USER2:** 메뉴를 사용하여 원하는 사운드 레벨을 설정합니다. 각 사운드 레벨을 취향에 맞게 조정할 수 있습니다. USER 모드를 선택한 다음 조정하면 변경 내용이 현재 선택된 USER 모드에 자동으로 저장됩니다. 사운드 레벨 조정을 참조하십시오. 

사운드 레벨 조정

- 1 SEL를 반복적으로 눌러 음량, 베이스, 중간음, 트레블, 밸런스 및 페이더 중에서 조정할 모드를 선택합니다. 표시가 다음 순서로 켜집니다.
VOL — BAS — MID — TRB — BAL — FAD

기본 조작

2 VOL을 돌려(리모컨에서는 VOL + / -를 눌러) 음질을 조정합니다.

표시	오른쪽으로 돌림	왼쪽으로 돌림
VOL	음량 레벨을 높입니다.	음량 레벨을 낮춥니다.
BAS	베이스 레벨을 높입니다.	베이스 레벨을 낮춥니다.
MID	중간음 레벨을 높입니다.	중간음 레벨을 낮춥니다.
TRB	트레블 레벨을 높입니다.	트레블 레벨을 낮춥니다.
BAL	왼쪽 스피커의 레벨을 낮춥니다.	오른쪽 스피커의 레벨을 낮춥니다.
FAD	전방 스피커의 레벨을 낮춥니다.	후방 스피커의 레벨을 낮춥니다.

참고

EQ 또는 LOUD가 Off(끄기)로 설정된 경우 사운드 레벨(BAS, MID, TRB) 설정을 조정할 수 있습니다. □

일반 설정 변경

1 MENU를 눌러 메뉴 항목 중 하나를 표시합니다.

2 MENU를 반복적으로 눌러 메뉴 간에 스크롤합니다.
AUX ON—AUX 0DB—DEMO OFF—
BEEP 2ND

3 VOL을 시계 방향 또는 시계 반대 방향으로 돌려 설정 중 하나를 선택합니다.
디스플레이 창에 표시된 설정이 설정되고 약 6초 후 자동으로 사라집니다.

- **AUX(보조) 켜기/끄기**
본 기기에 보조 장비를 사용할 수 있습니다. 이 기기에 연결된 보조 장비를 사용할 때는 보조 설정을 활성화하십시오.
AUX ON: 보조 장비를 사용하는 경우

- **AUX OFF:** 보조 장비를 사용하지 않는 경우
- **AUX(보조) 0dB/+6dB**
각 음원의 음량 레벨을 조정하여, 음원 간에 전환할 때 음량이 갑자기 변경되는 것을 방지할 수 있습니다.
0DB 또는 **+6DB**로 설정할 수 있습니다. 연결된 컴포넌트의 입력 레벨이 충분히 높지 않으면 그에 맞게 입력 레벨을 높입니다. 라인 입력 레벨을 조정하지 않으면 음원을 외부 컴포넌트에서 다른 음원으로 변경할 때 사운드가 갑자기 커질 수 있습니다.
- **DEMO ON/OFF**
음원을 들을 때 디스플레이의 초기 표시를 정보 이름(기능 이름, EQ 이름 등)으로 변경할 수 있습니다.
DEMO ON: 음원을 들을 때 정보 이름을 표시합니다.
DEMO OFF: 기능을 취소합니다.
- **BEEP 2ND/ALL**
버튼을 누를 때마다 비프음을 설정합니다.
BEEP 2ND: 키를 길게 누를 때 비프음이 들립니다(1초).
BEEP ALL: 아무 키나 눌러도 비프음이 들립니다.
 - 리모컨의 VOL + / -를 눌러 설정 중 하나를 선택할 수도 있습니다. □

라디오 방송 청취

- 1 튜너를 선택하려면 **SRC**를 누릅니다.
- 2 **BAND**를 반복적으로 눌러 밴드를 선택합니다.
표시가 다음 순서로 켜집니다.
F1 (FM1)—F2 (FM2)—F3 (FM3)—AM (AM)
- 3 자동 검색: ◀/▶(리모컨의 ◀/▶)를 누릅니다.
방송이 수신되면 검색이 중지됩니다.
- 4 수동 검색: ◀/▶(리모컨의 ◀/▶)를 길게 눌러 **MANUAL**이 나타나면 반복적으로 누릅니다.
주파수가 단계적으로 증가 또는 감소합니다.
 - 수동 검색 후 6초 이상 작업이 없으면 일반 튜너 표시가 나타납니다. ◻

방송국 주파수 저장

최대 6개의 방송 주파수를 저장하여 나중에 버튼을 눌러 호출할 수 있습니다.

- 1 **BAND**를 눌러 저장할 밴드를 선택합니다.
- 2 원하는 주파수를 선택합니다.
- 3 사전 설정 버튼 1에서 6 중 하나를 비프음이 들릴 때까지 길게 누릅니다.
선택한 번호는 사전 설정 번호 표시에 표시된 다음 켜진 상태로 유지됩니다. 선택한 라디오 방송국 주파수는 메모리에 저장됩니다.
- 4 다른 방송국을 사전 설정하려면 1에서 3단계를 반복합니다.
나중에 같은 사전 설정 버튼을 누르면 저장되어 있는 방송국을 다시 불러낼 수 있습니다.

참고

- 3개 FM 밴드들 중 각 6개씩으로 함께 18개의 FM 방송국과 6개의 AM 방송국을 메모리에 저장할 수 있습니다.
- 새 방송국을 사전 설정 방송국 버튼에 저장하면 이전의 사전 설정 방송국이 자동으로 지워집니다. ◻

자동 검색 메모리

이 기능을 사용하면 자동으로 가장 강한 6개의 방송국 주파수를 저장할 수 있습니다.

- 1 ▲를 누릅니다.
가장 강한 6개의 방송국 주파수가 신호 세기의 순서에 따라 사전 설정 버튼 1에서 6 사이에 저장됩니다.
- 2 취소하려면 ▲를 누릅니다. ◻

사전 설정 방송국을 스캔하려면

- 1 ▼를 누릅니다.
각 사전 설정 방송국이 나타납니다.
- 2 취소하려면 ▼를 누릅니다. ◻

사전 설정 방송국으로 조정하려면

- 1 **BAND**를 눌러 원하는 밴드를 선택합니다.
- 2 1에서 6 중에서 원하는 사전 설정 버튼을 누릅니다.
사전 설정 버튼 1에서 6의 사전 설정 방송국이 표시되고 사전 설정 방송이 수신됩니다. ◻

CD/MP3/WMA 조작

이 기기의 MP3/WMA 디스크 호환성은 다음과 같이 제한됩니다.

- 샘플링 주파수: 8kHz에서 48kHz(MP3), 22.05kHz에서 48kHz(WMA)
- 비트 레이트: 8kbps에서 320kbps(VBR 포함)(MP3), 32kbps에서 320kbps(WMA)
- CD-R/CD-RW의 물리적 형식은 ISO9660 이어야 합니다.
- 파일 시스템을 생성할 수 없는 소프트웨어를 사용하여 MP3/WMA 파일을 레코딩한 경우에는 MP3/WMA 파일을 재생할 수 없습니다.
- MP3/WMA 파일은 패킷 기록 데이터 전송과 호환되지 않습니다.
- 디스크의 전체 파일 또는 폴더의 수는 99개(오디오 CD), 3000개(MP3/WMA), 251개(폴더) 미만이어야 합니다.

참고

또한 인터넷에서 MP3/WMA 파일 및 음악을 다운로드하려면 허가가 필요하다는 점도 주의해야 합니다. 본사는 이러한 허가를 부여할 권한이 없습니다. 항상 저작권 소유자로부터 허가를 받아야 합니다. □

오디오 CD와 MP3/WMA 디스크 재생

MP3/WMA 형식 레코딩을 재생할 수 있습니다.

- **기기에 디스크를 넣습니다.**
디스플레이 창에 **READING**이 나타나고 자동으로 재생이 시작됩니다.



오디오 CD 모드



MP3/WMA 모드

- 1 현재 트랙 번호/총 트랙 번호
- 2 경과 시간
- 3 재생 상태(재생 ▶, 일시 정지 II, 스킵 ▶▶ ×4, ×8, ◀×4, ×8)
- 4 현재 모드(반복, 도입부 스킵, 셔플)
- 5 이전 트랙 이름
- 6 CD-TEXT의 앨범 정보
- 7 현재 트랙 이름
- 8 CD-TEXT의 타이틀 및 아티스트 정보
- 9 다음 트랙 이름
- 10 이전 파일 이름 **MP3** **WMA**
- 11 현재 폴더 이름 **MP3** **WMA**
- 12 현재 파일 이름 **MP3** **WMA**
- 13 ID3 TAG 정보 **MP3** **WMA**
- 14 다음 파일 이름 **MP3** **WMA**

참고

- 디스크에 오디오 데이터(CD-DA)와 다른 형식의 오디오 데이터가 포함된 경우에는 오디오 데이터(CD-DA)만 재생할 수 있습니다.

- 음원을 바꾸면 CD 재생도 중지됩니다(디스크는 배출되지 않음). 다음에 CD를 음원으로 선택하려면 이전에 재생이 중지된 위치부터 CD 재생이 시작됩니다. □

일시 정지

1 재생 도중 ▶/PAUSE(리모컨의 ||)를 누릅니다.

2 다시 재생하려면 ▶/PAUSE(리모컨의 PLAY▶ 또는 ||)를 누릅니다. □

다음 트랙/파일로 건너뛰기

- 다음 트랙이나 파일을 선택하려면 ▶(리모컨의 ▶▶)를 짧게 누릅니다. □

이전 트랙/파일로 건너뛰기

- ◀(리모컨의 ◀◀)를 짧게 누르고 재생 시간 4초 이내에 다시 누릅니다. □

현재 트랙/파일의 시작 부분으로 되돌아가기

- 재생 시간 4초 후 ◀(리모컨의 ◀◀)를 짧게 누릅니다. □

다른 트랙/파일로 이동

디스크에 둘 이상의 트랙/파일이 있는 경우에는 다음 방법으로 다른 트랙/파일로 이동할 수 있습니다.

1 리모컨의 SEARCH를 누릅니다.

2 적절한 숫자 버튼(0에서 9)을 눌러 트랙/파일 번호를 선택합니다. □

검색

- 재생 도중 ◀/▶(리모컨의 ◀◀/▶▶)를 길게 눌러 원하는 속도를 선택하고 원하는 위치에서 손을 땁니다.

- 뒤로 검색: ◀◀×4, ◀◀×8
- 앞으로 검색: ▶▶×4, ▶▶×8 □

도입부 스캔

디스크에서 현재 선택된 폴더(■ SCAN)에 있는 각 트랙/파일(SCAN) 또는 각 파일의 처음 10초가 재생됩니다.

1 SCAN을 누릅니다.

SCAN (ACD) (또는 ■ SCAN (MP3 WMA))가 디스플레이 창에 나타납니다.

- 재생 도중 약 2초 동안 SCAN을 길게 누릅니다. (MP3 WMA)

SCAN이 디스플레이 창에 나타납니다.

2 SCAN을 다시 누릅니다.

SCAN(또는 ■ SCAN)이 디스플레이 창에서 사라지고 도입부 스캔이 취소됩니다. □

반복

디스크에서 현재 선택된 트랙/파일(1 RPT) 또는 폴더(■ RPT)가 반복 재생됩니다.

1 재생 도중 RPT를 누릅니다.

1 RPT이 디스플레이 창에 나타납니다.

- 재생 도중 약 2초 동안 RPT를 길게 누릅니다.

(MP3 WMA)

■ RPT가 디스플레이 창에 나타납니다.

2 RPT를 다시 누릅니다.

1 RPT(또는 ■ RPT)가 디스플레이 창에서 사라지고 반복 모드가 취소됩니다. □

서플

디스크의 모든 트랙/파일(SHF) 또는 현재 선택된 폴더(■ SHF)가 랜덤 순서로 재생됩니다.

1 재생 도중 SHUFFLE을 누릅니다.

SHF (ACD) (또는 ■ SHF (MP3 WMA))가 디스플레이 창에 나타납니다.

■ 재생 도중 약 2초 동안 SHUFFLE을 길게 누릅니다. (MP3 WMA)

SHF가 디스플레이 창에 나타납니다.

2 SHUFFLE을 다시 누릅니다.

SHF(또는 ■ SHF)가 디스플레이 창에서 사라지고 랜덤 재생이 취소됩니다.

참고

랜덤 재생 도중 ◀(리모컨의 ◀◀)를 누르면 이전 트랙으로 돌아가지 않습니다. □

CD TEXT / ID3 TAG

정보가 포함된 디스크를 재생할 때는 CD TEXT/ID3 TAG 정보를 볼 수 있습니다.

ID3 TAG에는 파일에 대한 정보(앨범 제목, 아티스트 이름, 노래 제목)가 기록되어 있습니다.

WMA Content에는 파일에 대한 정보(노래 제목, 아티스트 이름)가 기록됩니다.

정보가 없으면 디스플레이 창에 NO TEXT가 표시됩니다.

● MP3/WMA/CD TEXT 파일 재생 도중 DISPLAY를 반복해서 누릅니다.

다음 또는 이전 폴더로 건너뛰려면

(MP3 WMA)

(폴더가 세 개 이상 있는 경우)

● 다음 폴더로 건너뛰려면 ▲를 누르고 이전 폴더로 건너뛰려면 ▼를 누릅니다.

참고

VBR 파일을 재생할 때 디스플레이에 나타나는 시간 표시는 다를 수 있으며 실제 시간과 약간 차이가 있을 수 있습니다(파일을 재생할 때는 진행 시간과 VBR이 동시에 표시됨). □

설정 메뉴를 사용하면 영상이나 사운드 등의 항목을 다양하게 조정할 수 있습니다. 또한 자막 및 설정 메뉴에 사용되는 언어도 설정할 수 있습니다.

1 D.SETUP을 누릅니다.

Setup 메뉴가 나타납니다.

- 리모컨에서 **DISC MENU/SET UP**을 길게 눌러도 같은 조작을 수행할 수 있습니다.

2 ▲/▼를 사용하여 원하는 옵션을 선택한 다음 ▶를 눌러 두 번째 레벨로 이동합니다.

선택된 항목의 현재 설정과 다른 설정이 화면에 표시됩니다.

3 ▲/▼를 사용하여 두 번째 원하는 옵션을 선택한 다음 ▶를 눌러 세 번째 레벨로 이동합니다.

4 ▲/▼를 사용하여 원하는 설정을 선택한 다음 ENT를 눌러 선택을 확인합니다.

- 추가적인 단계가 필요한 항목도 있습니다.

5 D.SETUP을 누릅니다.

Setup 메뉴가 종료됩니다.

- 리모컨에서 **DISC MENU/SET UP**을 길게 누르거나 **PLAY▶** 또는 **RETURN**을 눌러 같은 조작을 수행할 수 있습니다.

참고

◀를 누르면 이전 레벨로 돌아갑니다.

Language



Menu Language

설정 메뉴와 화면 디스플레이에 사용될 언어를 선택합니다.

설정 메뉴에서 언어를 선택하면 MP3 태그, WMA 태그 및 DivX 자막도 언어에 따라 변경됩니다. 138 페이지의 *DivX 자막 표시에 대한 참고 사항*을 참조하십시오.

Disc Audio/Subtitle/Menu

디스크의 오디오 트랙, 자막 및 디스크 메뉴에 사용할 언어를 선택합니다.

- Original:** 디스크가 레코딩된 원래 언어를 나타냅니다.
- Other:** 다른 언어를 선택하려면 숫자 버튼을 누른 다음 **ENT**를 눌러 언어 코드 목록에 따라 해당하는 4자리 숫자를 입력합니다. 151 페이지를 참조하십시오. 잘못된 언어 코드를 입력한 경우 4자리 번호를 입력하고 아무 숫자 버튼이나 누릅니다. 화면에 ----가 나타나면 4자리 번호를 올바르게 입력합니다.
- Off:** 이 옵션은 **Disc Subtitle**에서만 표시됩니다. **Off**를 선택하면 디스크 자막은 선택되지 않습니다. []

Display



TV Aspect

- 16:9:** 16:9 와이드 TV가 연결된 경우에 선택합니다.
- 4:3 Letter Box:** 표준 4:3 TV가 연결된 경우에 선택합니다.

SET UP 메뉴

화면 위아래 부분에 떠가 나타나는 와이드 영상을 표시합니다.

- **4:3 Pan Scan**: 표준 4:3 TV가 연결된 경우에 선택합니다.
와이드 영상을 자동으로 전체 화면에 표시합니다. 화면에 맞지 않는 부분은 잘립니다.

참고

DivX 파일의 경우 **4:3 Letter Box**와 **4:3 Pan Scan**의 **TV Aspect**는 동일합니다.

B.L.E.(검정 레벨 확장)

재생 영상의 검정 레벨을 선택합니다. 취향과 모니터의 성능에 맞게 설정합니다.

- **On**: 확장된 그레이 스케일.
- **Off**: 표준 그레이 스케일.

참고

B.L.E. 기능은 NTSC 시스템에서만 작동합니다. 

Audio

각 DVD 디스크에는 다양한 오디오 출력 옵션이 있습니다. 사용하는 오디오 시스템의 종류에 따라 플레이어의 AUDIO 옵션을 설정하십시오.



Dolby Digital/DTS/MPEG

- **Bitstream**: 본 기기의 광 출력 잭을 Dolby Digital, DTS 또는 MPEG 디코더가 있는

다른 장비나 앰프에 연결하는 경우 **Bitstream**을 선택합니다.

- **PCM**: 2채널 디지털 스테레오 앰프에 연결한 경우에 선택합니다. Dolby Digital 또는 MPEG로 인코딩된 DVD가 자동으로 2채널 PCM 오디오로 다운믹스됩니다.
- **Off(DTS)**: **Off**를 선택하면 DTS 신호가 광 출력 잭으로 출력되지 않습니다.

참고

이 제품에서는 이 조작 메뉴를 사용할 수 없습니다.

다이내믹 범위 제어(DRC)

DVD 형식을 사용하면 디지털 오디오 기술 덕분에 프로그램의 사운드트랙을 가장 정확하게 실감나는 재현으로 들을 수 있습니다. 하지만 오디오 출력의 다이내믹 범위(가장 강한 음과 가장 조용한 음 사이의 차이)를 압축하기를 원할 수 있습니다. 이렇게 하면 사운드 투명도의 저하 없이 더 낮은 음량으로 영화를 감상할 수 있습니다. 이 효과를 내려면 **DRC**를 **On**으로 설정합니다. 

Lock(영상을 잠금 제어)

Rating, **Password** 및 **Area Code** 기능이 액세스하려면 사용자가 만든 4자리 암호를 입력해야 합니다. 아직 암호를 입력하지 않았으면 입력하라는 메시지가 나타납니다.

- 1 4자리 코드를 입력하고 **ENT**를 누르십시오.
 - **ENT**를 누르기 전에 실수를 한 경우 **◀**를 눌러 숫자를 하나씩 삭제할 수 있습니다.
- 2 다시 입력하고 **ENT**를 눌러 확인합니다.



Rating

어린이가 시청하기에 적합하지 않은 장면이 포함된 영화도 있습니다. 이러한 디스크에는 대부분 전체 디스크 또는 디스크의 특정 장면에 적용되는 영상물 잠금 정보가 포함되어 있습니다. 영화와 장면에는 국가에 따라 1에서 8 등급이 지정됩니다. 일부 디스크는 더 적절한 장면을 대신 제공하기도 합니다.

영상물 잠금 기능을 사용하면 사용자가 입력한 등급보다 낮은 장면은 액세스가 차단되기 때문에, 부적절하다고 생각한 영상물을 어린이가 보는 것을 방지할 수 있습니다.

1 Lock 메뉴에서 **Rating**을 선택한 다음 ▶를 누릅니다.

2 ▲/▼를 사용하여 1에서 8 중에서 등급을 선택합니다.

- **Rating 1에서 8:** 등급 1(1)은 가장 제한이 심하고 등급 8(8)은 제한이 가장 약합니다.
- **Unlock:** **Unlock**을 선택하면 영상물 잠금 기능이 꺼지고 디스크가 전부 재생됩니다.

3 ENT를 눌러 등급 선택을 확인합니다.



참고

플레이어에 대한 등급을 설정하면 해당 등급 이하의 모든 디스크 장면이 표시됩니다. 디스크에 대체 장면이 있는 경우 이외에는 더 높은 등급의 장면은 표시되지 않습니다. 대체 장면의 등급은 같거나 더 낮아야 합니다. 적절한 대체 장면이 없으면 재생이 중지됩니다. 디스크를 재생하려면 4 자리 암호를 입력하거나 등급 레벨을 변경해야 합니다.

Password

암호를 입력하거나 변경할 수 있습니다.

새 암호를 만들려면

- 1 **Lock** 메뉴에서 **Password**를 선택한 다음 ▶를 누릅니다.
- 2 **New** 옵션이 선택되었을 때 **ENT**를 누릅니다.
- 3 숫자 버튼을 사용하여 새 암호를 입력한 다음 **ENT**를 누릅니다.
- 4 확인을 위해 암호를 다시 입력합니다.

암호를 변경하려면

- 1 **Lock** 메뉴에서 **Password**를 선택한 다음 ▶를 누릅니다.
- 2 **Change** 옵션이 선택되었을 때 **ENT**를 누릅니다.
- 3 숫자 버튼을 사용하여 현재 암호를 입력한 다음 **ENT**를 누릅니다.
- 4 숫자 버튼을 사용하여 새 암호를 입력한 다음 **ENT**를 누릅니다.
- 5 확인을 위해 암호를 다시 입력합니다.

암호를 잊어 버린 경우

암호를 잊어 버린 경우에는 다음 단계를 사용하여 삭제할 수 있습니다.

1 **D.SETUP**을 누릅니다.

Setup 메뉴가 나타납니다.

- 리모컨에서 **DISC MENU/SET UP**을 길게 눌러도 같은 조작을 수행할 수 있습니다.

2 6자리 숫자 “210499”를 입력하면 암호가 삭제됩니다.

3 새 암호를 입력합니다. 이 페이지의 **새 암호를 만들려면**를 참조하십시오.

SET UP 메뉴

Area Code

지역 코드에 따라, DVD 비디오 디스크 등급 지정에 사용된 표준의 적용 지역에 해당하는 코드를 입력합니다. 152 페이지의 지역 코드 목록을 참조하십시오.

- 1 Lock 메뉴에서 Area Code를 선택한 다음 ▶를 누릅니다.
- 2 앞 페이지의 Rating에서처럼 2단계를 수행합니다.
- 3 ▲/▼를 사용하여 첫 번째 문자를 선택합니다.
- 4 ENT를 누르고 ▲/▼를 사용하여 두 번째 문자를 선택합니다.
- 5 ENT를 눌러 국가 코드 선택을 확인합니다. □

Others

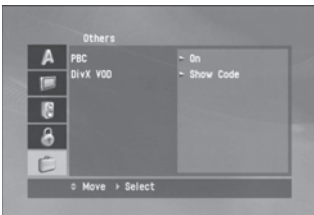

PBC

Playback Control(PBC)을 On 또는 Off로 설정합니다.

- On: PBC가 있는 비디오 CD를 PBC에 따라 재생합니다.
- Off: PBC가 있는 비디오 CD를 오디오 CD와 같은 방식으로 재생합니다.



참고

PBC 기능은 비디오 CD 2.0을 재생할 때만 사용할 수 있습니다.

DivX VOD

DivX® VOD 서비스에 따라 비디오를 대여 및 구입할 수 있도록 해주는 DivX® VOD(Video On Demand) 등록 코드가 제공됩니다. 자세한 내용을 보려면 www.divx.com/vod를 참조하십시오.

- 1 DivX VOD 옵션을 선택하고 ▶를 누릅니다.
- 2 Show Code가 선택된 상태에서 ENT를 누르면 등록 코드가 나타납니다.
등록 코드를 사용하여 www.divx.com/vod의 DivX® VOD 서비스에서 비디오를 구입하거나 대여합니다.
- 3 ENT를 눌러 종료합니다.



참고

DivX® VOD에서 다운로드한 모든 비디오는 이 기기에서만 재생할 수 있습니다. □

화면에 디스크 정보 표시

로드된 디스크에 대한 다양한 정보를 화면에 표시할 수 있습니다.



- 1 타이틀: 현재 챕터 번호/총 타이틀 번호
- 2 챕터(트랙): 현재 챕터(또는 트랙) 번호/총 챕터(또는 트랙) 번호
- 3 시간: 재생 경과 시간
- 4 오디오: 선택된 오디오 언어 또는 채널
- 5 자막: 선택된 자막
- 6 앵글: 선택된 앵글/총 앵글 수

1 재생 도중 리모컨의 **DISPLAY**를 누릅니다.

- 표시되는 항목은 디스크 종류나 재생 상태에 따라 다릅니다.

2 ▲/▼를 눌러 항목을 선택합니다.

3 ◀/▶를 눌러 설정을 변경하거나 선택합니다.

- 적절한 경우 **0**에서 **9**를 사용할 수도 있습니다.
- 외부 기능의 경우에는 **ENT**를 눌러 설정을 실행합니다.

참고

- 몇 초 동안 아무 버튼도 누르지 않으면 화면 디스플레이가 사라집니다.
- 위에 소개된 화면 디스플레이 예제에 있는 기능 중 일부만 제공되는 디스크도 있습니다.

PBC가 있는 Video CD 2.0의 경우는 트랙 번호 대신에 **PBC**가 표시됩니다. 앞 페이지의 **PBC**를 참조하십시오. 

DVD 및 비디오 CD 재생

● 기기에 디스크를 넣습니다.

디스플레이 창에 **READING**이 나타나고 재생이 자동으로 시작됩니다.

- 재생이 시작되지 않으면 ▶/PAUSE(리모컨의 ▶)를 누르십시오.
- 경우에 따라 디스크 메뉴가 나타날 수도 있습니다.

참고

- 메뉴 화면은 메뉴를 제공하는 DVD 또는 비디오 CD 2.0을 넣은 후 처음 표시될 수 있습니다.
- 디스크가 배출된 후 아무 버튼도 누르지 않으면 약 10초 안에 디스크가 자동으로 로드됩니다.
- 영상물 잠금 제어가 설정되어 있을 때 디스크가 등급 설정 내에 속하지 않으면 암호를 입력해야 합니다. (125 페이지의 **Lock**(영상물 잠금 제어)을 참조하십시오.)
- DVD에 지역 코드가 있을 수 있습니다. 플레이어와 지역 코드가 다른 디스크는 재생되지 않습니다. 지역 코드에 대해서는 108 페이지의 **지역 코드**를 참조하십시오. 

재생 중지

1 재생 도중 리모컨의 **■**를 누릅니다.

디스플레이 창에 **Pre-Stop**이 나타납니다.

2 재생으로 돌아가려면 **Pre-Stop** 모드에서 ▶/PAUSE(리모컨의 **PLAY▶**)를 누른 경우 중지한 이 위치부터 재생됩니다.

DVD/VCD 조작

중지

1 Pre-Stop 모드에서 ■를 누릅니다.

2 재생으로 돌아가려면 ▶/PAUSE(리모컨의 PLAY▶)를 누른 경우 디스크의 시작 부분부터 재생됩니다. □

일시 정지

1 재생 도중 ▶/PAUSE(리모컨의 ||)를 누릅니다.

2 재생으로 돌아가려면 ▶/PAUSE(리모컨의 PLAY▶)를 누릅니다. □

정지 영상 및 프레임 단위 재생

1 재생 도중 ▶/PAUSE(리모컨의 ||)를 누릅니다.
기기가 PAUSE 모드로 전환됩니다.

2 리모컨의 ||를 반복적으로 눌러 영상을 프레임 단위로 진행할 수 있습니다.

3 정상 재생으로 돌아가려면 ▶/PAUSE(리모컨의 PLAY▶)를 누릅니다. □

슬로우 모션

1 재생 도중 ▶/PAUSE(리모컨의 ||)를 누릅니다.
기기가 PAUSE 모드로 전환됩니다.

2 리모컨의 ◀◀/▶▶를 사용하여 다음 중에서 필요한 속도를 선택합니다.
◀◀ 1/16, ◀◀ 1/8, ◀◀ 1/4 또는 ◀◀ 1/2(뒤로) 또는 ▶▶ 1/16, ▶▶ 1/8, ▶▶ 1/4 또는 ▶▶ 1/2(앞으로)

■ 비디오 CD의 경우 슬로우 모션 속도는 다음과 같이 바뀝니다. ▶▶ 1/16, ▶▶ 1/8, ▶▶ 1/4 또는 ▶▶ 1/2(앞으로)

3 Slow Motion 모드를 종료하려면 ▶/PAUSE(리모컨의 PLAY▶)를 누릅니다.

참고

비디오 CD에서는 역방향 슬로우 모션 재생을 사용할 수 없습니다. □

다른 타이틀로 이동 DVD

디스크에 둘 이상의 타이틀이 있는 경우에는 다음 방법으로 다른 타이틀로 이동할 수 있습니다.

1 리모컨의 DISPLAY를 누른 다음 ▲/▼를 눌러 메뉴 항목(타이틀)을 선택합니다.

2 적절한 숫자 버튼(0에서 9)을 눌러 타이틀 번호를 선택합니다. □

다른 챕터/트랙으로 이동

디스크의 타이틀에 둘 이상의 챕터가 있거나 디스크에 둘 이상의 트랙이 있을 때는 다음 방법을 통해 다른 챕터/트랙으로 이동할 수 있습니다.

● 재생 도중 ◀◀/▶▶(리모컨의 ◀◀/▶▶)를 짧게 눌러 다음 챕터/트랙을 선택하거나 현재 챕터/트랙의 시작 부분으로 돌아갑니다.

● 이전 챕터/트랙으로 돌아가려면 ◀(리모컨의 ◀◀)를 짧게 두 번 누릅니다.

● 재생 도중 다른 챕터로 곧바로 이동하려면 **DISPLAY**를 누르고 **▲/▼**를 눌러 **챕터/트랙** 아이콘을 선택합니다. 그런 다음 **챕터/트랙 번호**를 입력하거나 **◀/▶**(리모컨의 **◀◀/▶▶**)를 사용합니다.

참고

- 2자리 숫자의 경우 숫자 버튼(0에서 9)을 연속으로 빠르게 누릅니다.
- PBC가 있는 비디오 CD의 경우에는 설정 메뉴에서 **PBC**를 **Off**로 설정해야 합니다. 127 페이지의 **PBC**를 참조하십시오.

다음 챕터/트랙으로 건너뛰기

● 다음 챕터나 트랙을 선택하려면 **▶**(리모컨의 **▶▶**)를 짧게 누릅니다.

이전 챕터/트랙으로 건너뛰기

● **◀**(리모컨의 **◀◀**)를 짧게 누르고 재생 시간 4초 이내에 다시 누릅니다.

현재 챕터/트랙의 시작 부분으로 되돌아가기

● 재생 시간 4초 후 **◀**(리모컨의 **◀◀**)를 짧게 누릅니다.

스캔

1 재생 도중 리모컨의 **◀◀/▶▶**를 누릅니다.

2 리모컨의 **◀◀/▶▶**를 반복적으로 눌러 **◀◀×2, ◀◀×4, ◀◀×8, ◀◀×16, ◀◀×32, ◀◀×100**(뒤로) 또는 **▶▶×2, ▶▶×4,**

▶▶×8, ▶▶×16, ▶▶×32, ▶▶×100(앞으로)

■ 비디오 CD의 경우 스캔 속도는 다음과 같이 바뀝니다. **◀◀×2, ◀◀×4, ◀◀×8**, (뒤로) 또는 **▶▶×2, ▶▶×4, ▶▶×8**, (앞으로).

3 정상 재생으로 돌아가려면 **▶/PAUSE**(리모컨의 **PLAY▶**)를 누릅니다.

반복

DVD - Chapter/Title/Off

기본 설정은 **Off**입니다.

1 현재 재생 중인 챕터를 반복하려면 **RPT**(리모컨의 **REPEAT**)를 누릅니다.
TV 화면에 **Chapter** 아이콘이 나타납니다.

2 현재 재생 중인 타이틀을 반복하려면 **RPT**(리모컨의 **REPEAT**)를 다시 누릅니다.
TV 화면에 **Title** 아이콘이 나타납니다.

3 반복 모드를 종료하려면 **RPT**(리모컨의 **REPEAT**)를 다시 누릅니다.
TV 화면에 **Off** 아이콘이 나타납니다.

VCD - Track/All

기본 설정은 **All**입니다.

1 현재 재생 중인 트랙을 반복하려면 **RPT**(리모컨의 **REPEAT**)를 누릅니다.
TV 화면에 **Track** 아이콘이 나타납니다.

2 반복 모드를 종료하려면 **RPT**(리모컨의 **REPEAT**)를 다시 누릅니다.
TV 화면에 **All** 아이콘이 나타납니다.

DVD/VCD 조작

참고

PBC가 있는 비디오 CD의 경우에는 설정 메뉴에서 **PBC**를 **Off**로 설정해야 합니다. 127 페이지의 **PBC**를 참조하십시오. 

시간 검색

시간 검색 기능을 사용하면 디스크의 특정 시간에서 재생을 시작할 수 있습니다.

1 재생 도중 리모컨의 **DISPLAY**를 누릅니다. 화면에 화면 디스플레이가 나타납니다. 시간 검색 상자에 현재 디스크의 재생 경과 시간이 표시됩니다.

2 10초 내에 **▲/▼**를 눌러 화면 디스플레이에서 **Time Search** 아이콘을 선택합니다. Time Search 상자에 **--:--:--**가 나타납니다.

3 10초 내에 숫자 버튼을 사용하여 필요한 시작 시간을 입력합니다. 상자의 왼쪽에서 오른쪽으로 시간, 분, 초를 입력합니다.

4 10초 내에 **ENT**를 눌러 시작 시간을 확인합니다.

디스크의 선택된 시간부터 재생이 시작됩니다.

- 잘못된 시간을 입력하면 현재 위치부터 재생이 계속됩니다.

참고

PBC가 있는 비디오 CD의 경우에는 설정 메뉴에서 **PBC**를 **Off**로 설정해야 합니다. 127 페이지의 **PBC**를 참조하십시오. 

디스크 메뉴

DVD는 특별한 기능에 액세스할 수 있는 메뉴를 제공하기도 합니다.

1 **D.MENU**(리모컨의 **DISC MENU/SET UP**)를 누릅니다.

디스크 메뉴가 표시됩니다.

2 **▲/▼/◀/▶**를 사용하여 선택 항목을 강조 표시한 다음 **ENT**를 누릅니다.

3 디스크 메뉴를 제거하려면 **D.MENU**(리모컨의 **DISC MENU/SET UP**)를 다시 누릅니다. 

PBC 메뉴

- 리모컨의 **DISC MENU/SET UP** 또는 **RETURN**을 눌러 메뉴 화면으로 돌아갑니다. 메뉴 설정과 조작 절차는 다를 수 있습니다. 각 메뉴 화면의 안내를 따르십시오.

- 설정에서 PBC를 On으로 설정해야 할 수도 있습니다. 127 페이지를 참조하십시오. 

카메라 앵글

디스크에 여러 카메라 앵글로 촬영된 장면이 포함되어 있는 경우에는 재생 도중 다른 카메라 앵글로 변경할 수 있습니다.

- 재생 도중 리모컨의 **ANGLE**을 반복적으로 눌러 원하는 앵글을 선택합니다.

현재 앵글의 번호가 디스플레이에 표시됩니다. 

오디오 언어 변경 DVD

- 재생 도중 리모컨의 **AUDIO**를 반복적으로 누르면 다른 오디오 언어를 들을 수 있습니다. 

오디오 채널 변경 VCD

- 재생 도중 리모컨의 **AUDIO**를 반복적으로 누르면 다른 오디오 채널(**STEREO**, **Left** 또는 **Right**)을 들을 수 있습니다. 

자막 DVD

- 재생 도중 리모컨의 **SUBTITLE**을 반복적으로 눌러 다른 자막 언어를 표시합니다.

참고

⊙ 아이콘이 나타나면 현재 디스크에서 이 기능을 사용할 수 없습니다. 

확대

확대 기능을 사용하여 비디오 영상을 확대할 수 있습니다.

- 영상을 확대하려면 재생 도중 또는 일시 정지 모드에서 **ZOOM**을 반복적으로 누릅니다.
 - **DVD**: 100%—400%—1600%
 - **VCD**: 100%—400%
- ▲/▼/◀/▶를 사용하여 확대된 영상을 움직일 수 있습니다.

참고

일부 디스크에서는 확대 기능이 작동하지 않을 수 있습니다. 

사진 조작

이 플레이어의 JPEG/TIFF 디스크 호환성은 다음과 같이 제한됩니다.

- JPEG/TIFF 파일의 크기와 수에 따라 기기가 디스크의 내용을 읽는 데 시간이 걸릴 수 있습니다. 몇 분이 지나도 화면 디스플레이가 표시되지 않으면 일부 파일의 크기가 너무 큰 경우일 수 있습니다. JPEG/TIFF 파일의 해상도를 2M 픽셀, 2760 × 2048픽셀 미만으로 줄이고 다른 디스크를 레코딩하십시오.
- 디스크의 전체 파일 수는 3000개 미만이어야 합니다.
- 레코딩 형식이 다르거나 디스크 조건 때문에 일부 디스크는 호환되지 않을 수 있습니다.
- 디스크로 복사할 때 선택된 모든 파일의 확장자가 .jpg 또는 .tiff인지 확인하십시오.
- 파일 확장자가 .jpe 또는 .jpeg인 경우 .jpg 파일로 이름을 변경하시기 바랍니다.
- .jpg 또는 .tiff 확장자가 없는 파일 이름은 본 기기에서 읽을 수 없습니다. 하지만 컴퓨터에서는 해당 파일이 JPEG 또는 TIFF 이미지 파일로 표시될 수 있습니다. [REDACTED]

슬라이드 쇼 보기

본 기기에서는 JPEG 또는 TIFF 파일이 있는 디스크를 재생할 수 있습니다.

1 기기에 디스크를 넣습니다.

디스크에 사진 파일만 있는 경우는 디스플레이 창에 **READING**이 표시되며 슬라이드 쇼가 자동으로 시작됩니다.

2 슬라이드 쇼를 보는 도중 도움말 막대를 표시하거나 숨기려면 **DISPLAY**를 누릅니다.

3 D.MENU(리모컨의 DISC MENU/SET UP 또는 STOP■)를 눌러 메뉴 화면으로 돌아옵니다.

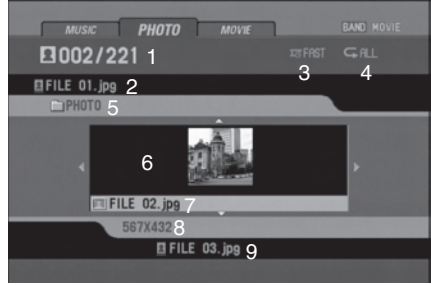

PAL

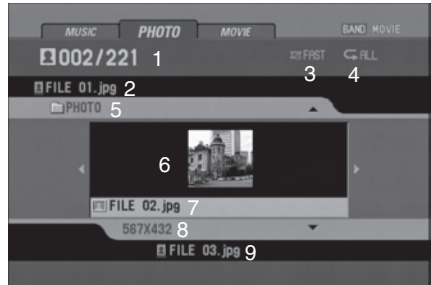

NTSC

- 1 현재 파일 번호/총 파일 번호
- 2 이전 파일
- 3 슬라이드 쇼 간격 시간(**SLOW, NORMAL, FAST, OFF**)
- 4 반복 모드
- 5 현재 폴더 이름
- 6 축소판 이미지
- 7 현재 파일 이름
- 8 해상도
- 9 다음 파일 이름

참고

오디오 및 영화 파일이 포함된 디스크의 경우 미디어 종류 표시 탭, **MUSIC** 및 **MOVIE**가 **PHOTO**와 함께 표시됩니다. 사진 파일을 재생하려면 **PHOTO**를 선택한 다음 **ENT/▶/PAUSE**(리모컨의 **PLAY▶**)를 누릅니다.

미디어 종류 표시 탭에 대해서는 117 페이지의 미디어 종류 선택을 참조하십시오. 

다른 폴더로 이동

● ▲/▼를 눌러 디스크에서 이전 또는 다음 폴더를 선택합니다. 

다른 파일로 이동

● ◀/▶를 눌러 선택된 폴더에서 이전 또는 다음 파일을 선택합니다. 

슬라이드 쇼 간격 시간

1 **D.MENU**(리모컨의 **DISC MENU/SET UP** 또는 **STOP■**)를 눌러 메뉴 화면으로 돌아갑니다.

2 리모컨의 ◀◀/▶▶를 눌러 사용할 옵션을 선택합니다.

다음과 같이 슬라이드 쇼 간격 시간이 표시됩니다.

FAST—OFF—SLOW—NORMAL

(**FAST**: 3초, **NORMAL**: 8초, **SLOW**: 13초) 

반복

● **RPT**(리모컨의 **REPEAT**)를 눌러 사용할 옵션을 선택합니다.

ALL 또는 **FOLDER**의 두 가지 반복 모드가 제공됩니다.

- **ALL**: 디스크에서 반복적으로 재생합니다.
- **FOLDER**: 현재 폴더에서 반복적으로 재생합니다. 

정지 영상 보기

1 슬라이드 쇼 도중 ▶/PAUSE(리모컨의 **II**)를 누릅니다.

플레이어가 일시 정지 모드로 전환됩니다.

■ 슬라이드 쇼 간격 시간이 **OFF**로 설정되면 이 기능을 사용할 수 없습니다.

2 슬라이드 쇼로 돌아가려면 ▶/PAUSE(리모컨의 **PLAY▶**)를 다시 누릅니다. 

확대

● 영상을 볼 때 **ZOOM**을 누르면 영상이 확대됩니다(**100%** ◻ **400%** ◻ **1600%**).

■ ▲/▼/◀/▶를 사용하여 확대된 영상을 움직일 수 있습니다.

■ 확대 모드를 취소하려면 리모컨의 **PLAY▶**를 누릅니다.

참고

파일의 크기가 너무 작으면 확대 기능이 작동하지 않을 수 있습니다. 

영상 회전

● 영상을 감사할 때 영상을 보는 도중 ▲/▼를 누르면 영상이 시계 방향 또는 시계 반대 방향으로 회전합니다. 

동영상 조작

이 플레이어의 DivX® 디스크 호환성은 다음과 같이 제한됩니다.

- DivX 파일의 사용 가능한 해상도 크기는 720×576(W×H) 픽셀 미만입니다.
- DivX 자막의 파일 이름에는 25자까지 사용할 수 있습니다.
- 화면 프레임 수가 초당 30프레임을 넘으면 이 기기가 정상적으로 작동하지 않을 수 있습니다.
- 레코딩된 파일의 비디오 및 오디오 구조가 인터리브되지 않은 경우 비디오 또는 오디오가 출력됩니다.

재생 가능한 DivX® 파일

.avi, .divx, .div, .asf

재생 가능한 자막 형식

.srt, .smi, .ssa, .sub, .txt, .ass

재생 가능한 코덱 형식

DivX3, DivX4, DivX5, Xvid, MP4S

재생 가능한 오디오 형식

Dolby Digital, MP3

- 샘플링 주파수: 48kHz(Dolby Digital), 8kHz에서 48kHz(MP3)
- 비트 레이트: 64kbps에서 640kbps(Dolby Digital), 8kbps에서 320kbps(MP3) 

동영상 파일 재생



본 기기에서는 동영상 파일이 있는 디스크를 재생할 수 있습니다.

1 기기에 디스크를 넣습니다.

디스크에 동영상 파일 또는 동영상/사진 파일이 포함되어 있으면 디스플레이 창에 **READING**이 표시되며 자동으로 재생이 시작됩니다.

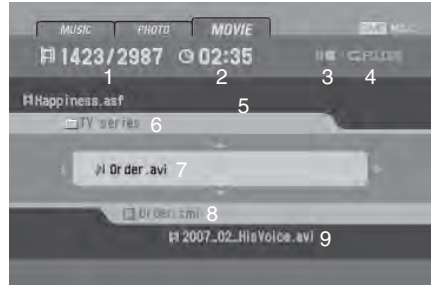
2 D.MENU(리모컨의 DISC MENU/SET UP 또는 STOP■)를 눌러 메뉴 화면으로 돌아갑니다.



- 1 현재 파일 번호/총 파일 번호
- 2 경과 시간
- 3 재생 상태(재생 중지 , 중지 )
- 4 반복 모드
- 5 이전 파일 이름
- 6 현재 폴더 이름
- 7 현재 파일 이름
- 8 자막 파일 이름
- 9 다음 파일 이름



참고

오디오 및 사진 파일이 포함된 디스크의 경우 미디어 종류 표시 랩, **MUSIC** 및 **PHOTO**이 **MOVIE**와 함께 표시됩니다. 동영상 파일을 재생하려면 **MOVIE**를 선택한 다음 **ENT/▶/PAUSE**(리모컨의 **PLAY▶**)를 누릅니다.

미디어 종류 표시 랩에 대해서는 117 페이지의 **미디어 종류 선택**를 참조하십시오. 

DivX® VOD 콘텐츠 재생

일부 DivX VOD(video on demand) 콘텐츠는 일정한 횟수만 재생할 수 있습니다. 이러한 종류의 DivX VOD 콘텐츠가 포함된 디스크를 넣으면 남은 재생 횟수가 화면에 표시되고, 디스크를 재생하거나(따라서 남은 재생 수 중 하나를 사용) 중지할 수 있습니다. 만료된 DivX VOD 콘텐츠(예를 들어 남은 재생 수가 0인 콘텐츠)가 포함된 디스크를 넣으면

Rental expired가 표시됩니다.

- 재생 횟수에 제한이 없는 DivX VOD 콘텐츠의 경우에는, 횟수에 관계 없이 디스크를 플레이어에 넣고 콘텐츠를 재생할 수 있으며 아무 메시지도 표시되지 않습니다.

중요

- DivX VOD 콘텐츠를 본 기기에서 재생하려면 먼저 기기를 DivX VOD 콘텐츠 제공 업체에 등록해야 합니다. 등록 코드에 대해서는 127 페이지의 **DivX VOD**를 참조하십시오.
- DivX VOD 콘텐츠는 DRM(디지털 저작권 보호) 시스템으로 보호됩니다. 이를 통해 콘텐츠의 재생이 등록된 특정 장치로만 제한됩니다. 

재생 중지

1 재생 도중 리모컨의 **■**를 누릅니다. 디스플레이 창에 **Pre-Stop**이 나타나고 화면에 동영상 메뉴가 나타납니다.

2 재생으로 돌아가려면 **Pre-Stop** 모드에서 **▶/PAUSE**(리모컨의 **▶/PAUSE**)를 누른 경우 중지한 이 위치부터 재생됩니다. 

중지

1 **Pre-Stop** 모드에서 **■**를 누릅니다.

2 재생으로 돌아가려면 **▶/PAUSE**(리모컨의 **▶/PAUSE**)를 누른 경우 현재 파일의 시작 부분부터 재생됩니다. 

일시 정지

1 재생 도중 **▶/PAUSE**(리모컨의 **||**)를 누릅니다.

2 재생으로 돌아가려면 **▶/PAUSE**(리모컨의 **▶/PAUSE**)를 누릅니다. 

정지 영상 및 프레임 단위 재생

1 재생 도중 **▶/PAUSE**(리모컨의 **||**)를 누릅니다. 기기가 **PAUSE** 모드로 전환됩니다.

2 리모컨의 **||**를 반복적으로 눌러 영상을 프레임 단위로 진행할 수 있습니다.

3 정상 재생으로 돌아가려면 **▶/PAUSE**(리모컨의 **▶/PAUSE**)를 누릅니다. 

슬로우 모션

1 재생 도중 **▶/PAUSE**(리모컨의 **||**)를 누릅니다. 기기가 **PAUSE** 모드로 전환됩니다.

2 리모컨의 **▶▶**를 사용하여 다음 중에서 필요한 속도를 선택합니다.
▶▶ 1/16, ▶▶ 1/8, ▶▶ 1/4 또는 ▶▶ 1/2(앞으로)

3 **Slow Motion** 모드를 종료하려면 **▶/PAUSE**(리모컨의 **▶/PAUSE**)를 누릅니다.

참고

동영상 파일에서는 역방향 슬로우 모션 재생을 사용할 수 없습니다. 

동영상 조작

스캔

- 1 재생 도중 리모컨의 ◀◀/▶▶를 누릅니다.
- 2 리모컨의 ◀◀/▶▶를 반복적으로 눌러 ◀◀×2, ◀◀×4, ◀◀×16, ◀◀×32(뒤로) 또는 ▶▶×2, ▶▶×4, ▶▶×16, ▶▶×32(앞으로)
- 3 정상 재생으로 돌아가려면 ▶/PAUSE(리모컨의 PLAY▶)를 누릅니다. ◻

건너뛰기

- 재생 도중 ◀/▶(리모컨의 ◀◀/▶▶)를 눌러 다음 파일을 선택하거나 현재 파일의 시작 부분으로 돌아갑니다.
- 이전 파일로 돌아가려면 ◀(리모컨의 ◀◀)를 짧게 두 번 누릅니다.
- 동영상 메뉴에서 다른 파일로 직접 이동하려면 SEARCH를 누른 다음 번호 버튼(0에서 9)으로 원하는 파일 번호를 누릅니다. ◻

반복

디스크의 모든 파일 또는 폴더가 반복적으로 재생됩니다.
기본 설정은 All입니다.

- 현재 폴더의 모든 파일을 반복하려면 재생 도중 RPT(리모컨의 REPEAT)를 길게 누릅니다.
TV 화면에 Folder 아이콘이 나타납니다.
- 디스크의 모든 파일을 반복하려면 재생 도중 RPT(리모컨의 REPEAT)를 다시 누릅니다.
TV 화면에 All 아이콘이 나타납니다.

- 현재 파일을 반복하려면 재생 도중 RPT(리모컨의 REPEAT)를 누릅니다.
TV 화면에 File 아이콘이 나타납니다. ◻

시간 검색

시간 검색 기능을 사용하면 파일의 특정 시간에서 재생을 시작할 수 있습니다.

- 1 재생 도중 리모컨의 DISPLAY를 누릅니다.
화면에 화면 디스플레이가 나타납니다.
시간 검색 상자에 현재 디스크의 재생 경과 시간이 표시됩니다.
- 2 10초 내에 ▲/▼를 눌러 화면 디스플레이에서 Time Search 아이콘을 선택합니다.
Time Search 상자에 -:--:--가 나타납니다.
- 3 10초 내에 숫자 버튼을 사용하여 필요한 시작 시간을 입력합니다.
상자의 왼쪽에서 오른쪽으로 시간, 분, 초를 입력합니다.
- 4 10초 내에 ENT를 눌러 시작 시간을 확인합니다.

파일의 선택된 시간부터 재생이 시작됩니다.

- 잘못된 시간을 입력하면 현재 위치부터 재생이 계속됩니다. ◻

오디오 언어 변경

- 재생 도중 리모컨의 AUDIO를 반복적으로 누르면 다른 오디오 언어나 오디오 파일을 들을 수 있습니다.

참고

- ⊗ 아이콘이 나타나면 현재 디스크에서 이 기능을 사용할 수 없습니다. ◻

자막

- 재생 도중 리모컨의 **SUBTITLE**을 반복적으로 눌러 다른 자막 언어를 표시합니다.

참고

⊗ 아이콘이 나타나면 현재 디스크에서 이 기능을 사용할 수 없습니다. 

DivX 자막 표시에 대한 참고 사항

재생 도중 자막이 제대로 표시되지 않으면 아래 단계를 수행하십시오.

1 리모컨의 SUBTITLE을 약 3초 동안 길게 누릅니다.

문자 집합의 번호가 나타납니다.

2 리모컨의 SUBTITLE을 눌러 자막이 올바르게 표시될 때까지 다른 문자 집합을 선택합니다.

번호	문자 집합
CP1250	동유럽 라틴
CP1251	키릴
CP1252	서유럽 라틴
CP1253	그리스어
CP1254	터키어

참고

- 자막 설정 메뉴에 재생하려고 하는 DivX 자막 언어가 없으면 자막 언어가 제대로 표시되지 않을 수 있습니다.
- DivX 자막의 문자 집합을 선택하면 MP3 태그 및 WMA 태그에도 설정이 적용됩니다. 

보조 장비 재생

다음 절차를 사용하여 보조 장비를 조작하기 전에 외부 입력을 올바르게 선택하십시오.
119 페이지의 **AUX(보조) 켜기/끄기**를 참조하십시오.
본 기기에 보조 장비를 연결할 수 있습니다.

1 기기의 보조 입력에 보조 장비를 연결합니다.

AUX 입력 잭(3.5 mm 스테레오 잭)

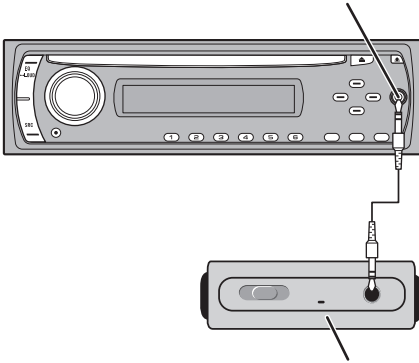

보조 장비(MP3 플레이어 등)

2 SRC를 눌러 AUX IN을 선택합니다.

AUX IN이 디스플레이에 나타납니다.

3 연결된 보조 장비를 켜고 음원의 재생을 시작합니다.

4 음량을 조정합니다.

참고

AUX 입력 잭에 연결된 보조 장비의 입력 레벨이 충분히 높지 않으면 입력 레벨을 적절하게 조정하십시오. 119 페이지의 **AUX(보조) 0dB/+6dB**를 참조하십시오. ▣

중요

- 최종 설치 전에 모든 연결과 시스템을 확인하십시오.
- 인증되지 않은 부품을 사용하지 마십시오. 인증되지 않은 부품을 사용하면 고장이 발생할 수 있습니다.
- 설치 시 차량에 구멍을 뚫거나 기타 개조가 필요한 경우에는 판매처에 문의하십시오.
- 다음 위치에는 이 기기를 설치하지 마십시오.
 - 차량의 작동에 방해가 되는 위치
 - 급정거로 인해 탑승자에게 부상을 입힐 수 있는 위치
- 반도체 레이저는 과열될 경우 손상됩니다. 따라서 본 기기를 히터 배출구 근처와 같은 뜨거운 위치에서 멀리 떨어뜨려 설치하십시오.
- 본 기기는 30° 미만의 각도로 설치했을 때 최적의 성능을 발휘할 수 있습니다.

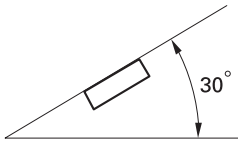

- 아래 그림에 표시된 부분을 코드가 덮지 않도록 주의하십시오. 앰프의 자연스러운 통풍을 위해 필요합니다.

이 부분을 덮지 마십시오.

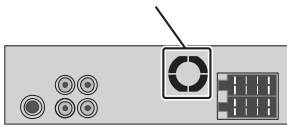

- 설치할 때 기기 사용 시 적절한 열 발산을 위해, 후면 패널 뒤에 충분한 공간을 두어야 하며 케이블이 배출구를 막지 않도록 잘 정리해야 합니다.

DIN 전방/후방 장착

본 기기는 “전방”(일반적인 DIN 전방 장착) 또는 “후방”(기기 새시 측면에 있는 나사 구멍을 사용한 DIN 후방 장착 설치)에서 설치할 수 있

습니다. 자세한 내용은 다음의 설치 방법을 참조하십시오. □

DIN 전방 장착

고무 축받이를 사용한 설치

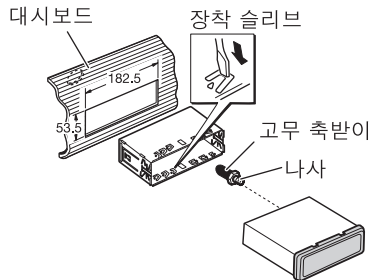

1 장착 슬리브를 대시보드에 넣습니다.

2 스크류드라이버로 장착 슬리브를 고정하여 삼각형 모양의 금속 탭을 90° 로 구부립니다.

- 더 단단하게 고정하려면 4각형 모양의 탭은 필요에 따라 구부립니다.

3 그림과 같이 기기를 설치합니다.

기기 제거

1 트림 링의 상단과 하단을 바깥쪽으로 늘려서 트림 링을 제거합니다. (트림 링을 다시 장착할 때는 홈이 아래쪽을 향하도록 하여 장착합니다.)

- 제어 패널을 해제하면 트림 링을 쉽게 제거할 수 있게 됩니다.

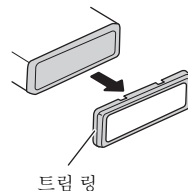

설치

2 제공된 추출 키를 딸깍 소리가 날 때까지 기기 양쪽으로 삽입합니다.

- 추출 키를 기기에 수평으로 삽입합니다. 그렇지 않으면 장착 슬리브와 헤드 유닛 사이에 갇힐 수 있습니다.

3 기기를 대시보드에서 당겨서 꺼냅니다.

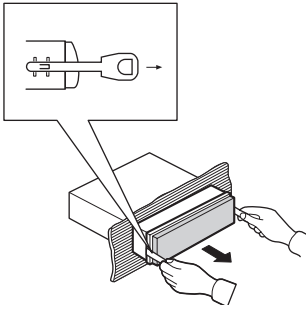

2 브래킷과 기기 측면의 구멍이 일치하는 적절한 위치를 결정합니다.

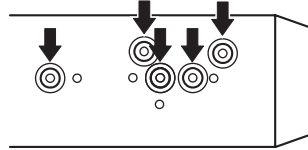

3 양쪽에 두 개의 나사를 조입니다.

- 브래킷의 나사 구멍 모양에 따라 트러스 (truss) 나사(5mm × 6 mm) 또는 플러시 서피스(flush surface) 나사(5mm × 6 mm)를 사용합니다.

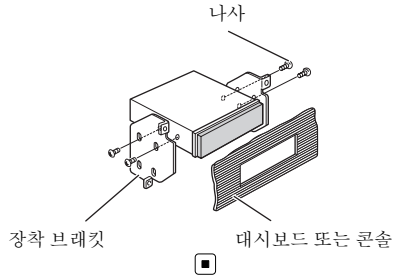

DIN 후방 장착

1 트림 링의 상단과 하단을 바깥쪽으로 늘려서 트림 링을 제거합니다. (트림 링을 다시 장착할 때는 홈이 아래쪽을 향하도록 하여 장착합니다.)

- 제어 패널을 해제하면 트림 링을 쉽게 제거할 수 있게 됩니다.

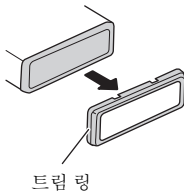

중요

- 점화 스위치에 ACC(accessory) 위치가 없는 차량에는 본 기기를 설치할 수 없습니다.



ACC 위치



ACC 위치 없음

- 다음이 화재나 고장을 유발할 수 있는 조건 이외의 조건에서 본 기기를 사용하십시오.
 - 12볼트 배터리와 음극 접지가 있는 차량
 - 45 W(출력 값) 및 4Ω(임피던스 값)의 스피커.
- 단락, 과열 또는 고장을 방지하기 위해 아래 지침을 준수하십시오.
 - 설치하기 전에 배터리의 음극 단자를 분리합니다.
 - 배선은 케이블 클램프나 접착 테이프로 고정합니다. 배선이 금속 부품을 지나갈 때는 배선을 보호하기 위해 접착 테이프로 배선을 감으십시오.
 - 기어 변속기나 시트 레일 등과 같은 이동 부품 근처에 케이블을 배선하지 마십시오.
 - 히터 배출구 근처와 같은 뜨거운 위치에서 멀리 떨어진 위치로 케이블을 배선하십시오.
 - 노란색 케이블을 구멍을 통해 엔진룸으로 통과시켜 배터리에 연결하지 마십시오.
 - 연결되지 않은 케이블 커넥터는 모두 절연 테이프로 덮으십시오.
 - 어떠한 케이블도 잘라서 짧게 만들지 마십시오.
 - 다른 장치와 전력을 공유하기 위해 본 기기의 전원 케이블 절연부를 절대 자르지 마십시오. 케이블의 전류 용량은 제한되어 있습니다.
 - 규정된 등급의 퓨즈를 사용하십시오.
 - 스피커 음극 케이블을 절대 접지로 직접 배선하지 마십시오.
 - 여러 스피커 음극 케이블을 함께 묶지 마십시오.
- 기기에 전원이 들어오면 제어 신호는 파란색/흰색 케이블을 통해 출력됩니다. 외부 파워 앰

프의 시스템 리모컨 또는 차량의 자동 안테나 릴레이 제어 단자에 연결합니다(최대 300mA 12V DC). 차량에 글래스 안테나가 장착된 경우에는 안테나 부스터 전원 공급 단자에 연결합니다.

- 파란색/흰색 케이블을 외부 파워 앰프의 전원 커넥터에 연결하지 마십시오. 또한 오디오 안테나의 전원 단자에 연결하지 마십시오. 그렇지 않으면 배터리 누출이나 고장이 발생할 수 있습니다.
- 검은색 케이블은 접지입니다. 이 케이블 및 다른 제품의 접지 케이블(특히 파워 앰프와 같은 고전류 제품)은 따로 배선해야 합니다. 그렇지 않으면 실수로 분리되었을 때 화재나 고장이 발생할 수 있습니다.

코드는 색이 같더라도 제품에 따라 기능이 다를 수 있습니다. 이 시스템을 연결할 때는 모든 설명서를 확인하여 코드를 올바르게 연결하십시오.

연결

차량에 연결

연결하기 전에 시동 스위치가 OFF로 설정되어 있는지 확인하고 단락 방지를 위해 배터리 ⊖ 단자를 분리합니다.

제공된 전원 케이블로 연결

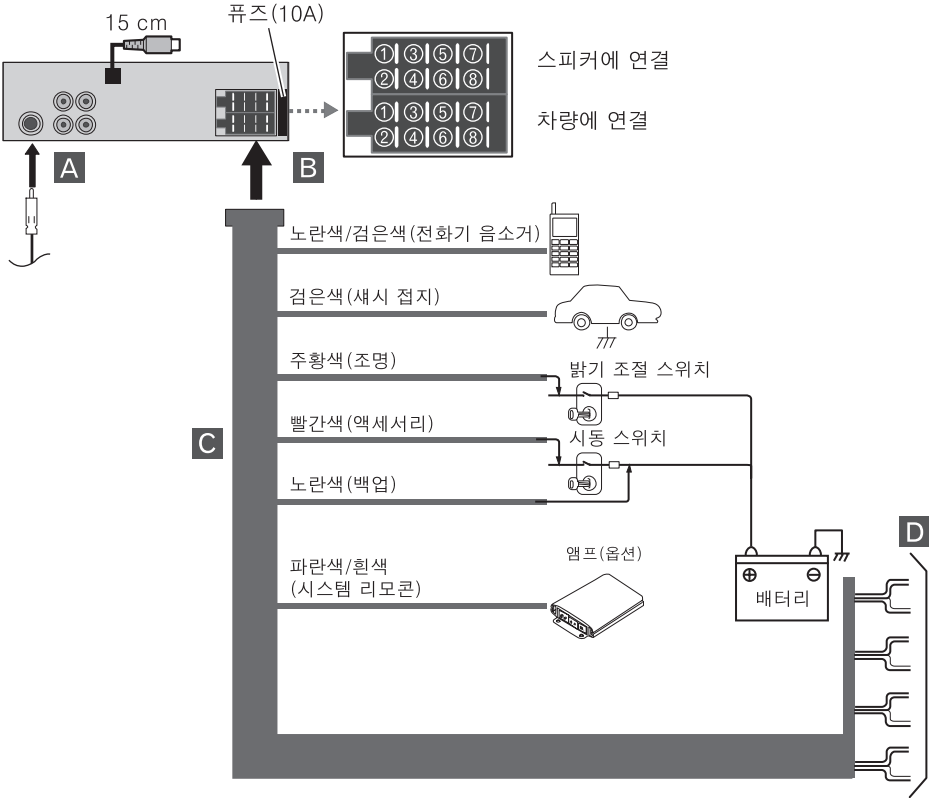

ISO 커넥터로 연결

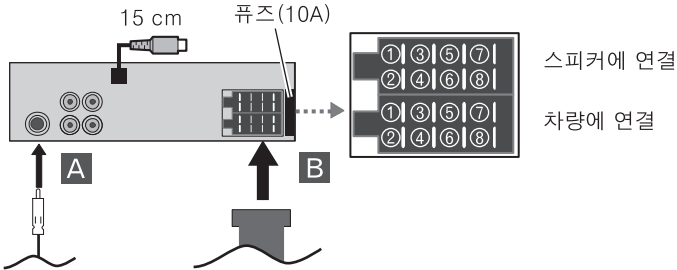

A 안테나로부터

B ISO 커넥터의 핀 및 기능

스피커에 연결

- ① 오른쪽 후방 ⊕
- ② 오른쪽 후방 ⊖
- ③ 오른쪽 전방 ⊕
- ④ 오른쪽 전방 ⊖
- ⑤ 왼쪽 전방 ⊕
- ⑥ 왼쪽 전방 ⊖
- ⑦ 왼쪽 후방 ⊕
- ⑧ 왼쪽 후방 ⊖

차량에 연결

- ① 사용되지 않음.
- ② 사용되지 않음.
- ③ 전화 음소거
- ④ 백업
- ⑤ 시스템 리모컨
- ⑥ 조명
- ⑦ 액세서리
- ⑧ 새시 접지

C 차량의 배선으로

- 노란색/검은색(전화 음소거)
음소거 기능이 있는 장비를 사용할 때는 이 리드를 해당 장비의 오디오 음소거 리드에 배선합니다. 그렇지 않은 경우에는 오디오 음소거 리드에 아무것도 연결하지 않습니다.

- 검은색(새시 접지)
깨끗하고 도색되지 않은 금속 부분에 연결합니다.
- 주황색(조명)
조명 스위치 단자에 연결합니다.
- 빨간색(액세서리)
시동 스위치로 제어되는 단자에 연결합니다(12V DC).
- 노란색(백업)
지속적인 12V 공급 단자에 연결합니다.
- 파란색/흰색(시스템 리모컨)
파워 앰프의 시스템 제어 단자 또는 자동 안테나 릴레이 컨트롤 단자에 연결합니다(최대 300mA 12V DC).

연결

D 스피커 연결

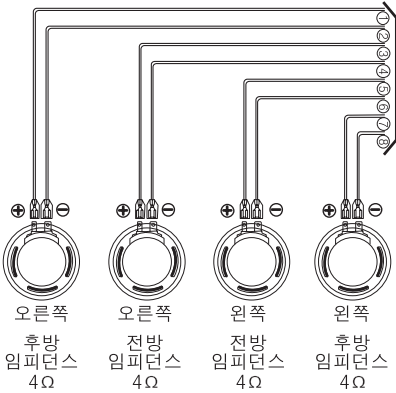

- ① 보라색
오른쪽 후방⊕
- ② 보라색/검은색
오른쪽 후방⊖
- ③ 회색
오른쪽 전방⊕
- ④ 회색/검은색
오른쪽 전방⊖
- ⑤ 흰색
왼쪽 전방⊕
- ⑥ 흰색/검은색
왼쪽 전방⊖
- ⑦ 녹색
왼쪽 후방⊕
- ⑧ 녹색/검은색
왼쪽 후방⊖

주의

커넥터 배선은 ISO 커넥터를 사용하더라도 자동차 제조 업체에 따라 다를 수 있습니다. 자동차 스테레오를 연결하기 전에 차량의 배선도를 확인할 것을 권장합니다. 잘못 연결하면 차량이나 오디오가 손상될 수 있는 핀 5에 특히 주의하시기 바랍니다. 98년식 이후의 VW/Audi/Skoda/Seat 모델에 설치할 경우 핀 5에 12V 연결이 있어서 자동차 스테레오가 손상될 위험이 있으며, ISO 커넥터로 97년식 이후의 Ford에 설치할 때는 잘못 연결하면 차량의 마이크로컴퓨터에 손상이 갈 수 있는 위험이 있으므로 특히 주의하시기 바랍니다. 시판되는 ISO 커넥터 어댑터를 사용하면 설치가 용이해질 수 있습니다.



보조 장비(옵션)에 연결

본 기기의 AUDIO OUTPUT 잭을 보조 장비의 AUDIO INPUT 잭에 연결합니다.

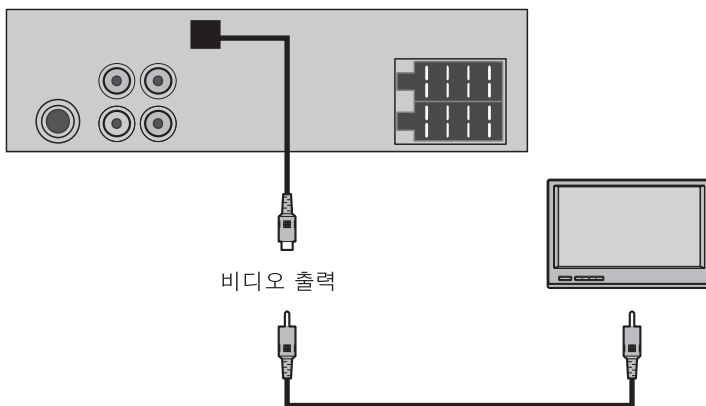
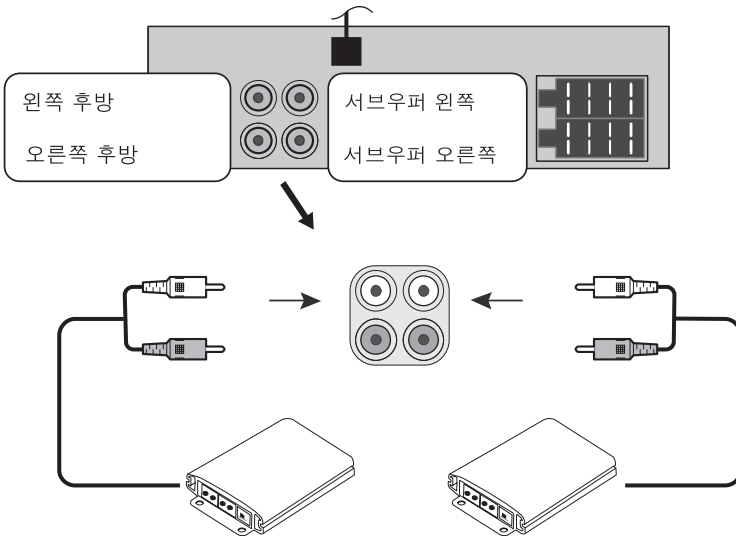

- VIDEO OUTPUT: 본 기기의 VIDEO OUTPUT 잭을 모니터의 VIDEO INPUT 잭에 연결합니다. ▣

추가 정보

문제 해결

증상	원인	조치
전원이 켜지지 않습니다. 기기가 작동하지 않습니다.	리드와 커넥터가 올바르게 연결되지 않았습니 다. 퓨즈가 나갔습니다.	모든 연결이 올바른지 다시 한 번 확인하십시오. 퓨즈가 끊어진 원인이 된 문제를 수정한 다음 교환합니다. 반드시 동일한 등급의 퓨즈를 설치하십시오.
	노이즈 또는 다른 이유로 인해서 내장 마이크로프로세서가 올바르게 작동하지 않을 수도 있습니다.	기기를 끈 후에 다시 켜 주십시오.
적절한 리모컨 버튼을 눌러도 기기가 올바르게 작동하지 않습니다.	배터리 전원이 부족합니다. 특정 디스크에서는 일부 작동을 수행할 수 없습니다.	새 배터리로 교체해 주십시오. 다른 디스크를 이용해서 점검하십시오.
재생을 할 수 없습니다.	디스크가 오염되었습니다. 로딩한 디스크는 이 기기가 재생할 수 없는 유형입니다.	디스크를 청소하십시오. 디스크의 유형을 확인해 주십시오.
사운드가 출력되지 않습니다. 음량 레벨이 증가하지 않습니다.	케이블이 올바르게 연결되지 않았습니다.	케이블을 올바르게 연결해 주십시오.
아이콘이 표시되고 작동을 수행할 수 없습니다.	이 조작은 디스크에서 사용이 금지되어 있습니다. 이 조작은 디스크의 구조와 호환되지 않습니다.	이 조작은 불가능합니다. 이 조작은 불가능합니다.
영상이 중지(일시 정지)되며 기기를 작동할 수 없습니다.	재생 중에 데이터 관독을 할 수 없습니다.	■를 한 번 누른 후 다시 재생을 시작하십시오.
사운드가 들리지 않습니다.	음량 레벨이 낮습니다.	음량을 조정합니다.
오디오와 비디오가 끊깁니다.	기기가 잘 고정되어 있지 않습니다.	기기가 잘 고정되도록 설치하십시오.
영상이 늘어나고 화면 비율이 올바르게 표시되지 않습니다.	이 디스플레이에 대한 화면 비율 설정이 올바르게 없습니다.	디스플레이에 대한 적절한 설정을 선택하십시오.



추가 정보

디스크와 플레이어의 취급 안내

- 일반적인 완전 원형의 디스크만 사용하십시오. 모양이 있는 디스크는 사용하지 마십시오.



- 12cm 디스크를 사용하십시오. 8cm 디스크 또는 8cm 디스크용 어댑터를 사용하지 마십시오.
- 디스크 외에는 어떠한 물체도 디스크 로딩 슬롯에 삽입하지 마십시오. 재생 가능한 디스크는 108 페이지의 **재생 가능한 디스크의 종류**에 제시되어 있습니다.
- 플레이어가 손상될 수 있으므로 깨지거나, 조각이 났거나, 휘었거나, 손상된 디스크는 사용하지 마십시오.
- 디스크의 녹음된 표면을 만지지 마십시오.
- 사용하지 않을 때에는 디스크를 케이스에 넣어서 보관합니다.
- 직사광선을 포함한 과도한 고온환경에 디스크를 보관하지 마십시오.
- 디스크의 표면에 레이블을 붙이거나 글씨를 쓰거나 화학 물질을 묻히지 마십시오.
- 디스크를 닦을 경우 부드러운 천을 이용해서 디스크의 중앙에서 바깥쪽 방향으로 닦아 주십시오.
- 결로가 생기면 플레이어 성능이 일시적으로 떨어질 수 있습니다. 약 1시간 정도 따뜻한 곳에 두어 조절합니다. 그리고 부드러운 천으로 디스크를 닦아 주십시오.
- 디스크 특성, 디스크 포맷, 기록 어플리케이션, 재생 환경, 저장 조건 등에 따라 디스크의 재생이 불가능할 수도 있습니다.
- 도로상에서 발생한 충격으로 인해 디스크 재생이 중단될 수 있습니다.
- 사용하기 전에 디스크의 사용 주의사항을 읽으십시오. ▣

DVD 디스크

- 일부 DVD 비디오 디스크에서는 일부 기능을 사용할 수 없을 수도 있습니다.
- 일부 DVD 비디오 디스크를 재생할 수 없을 수도 있습니다.
- DVD-ROM/DVD-RAM 디스크는 재생할 수 없습니다. ▣

DVD-R/DVD-RW 디스크

- 비디오 포맷(비디오 모드)으로 레코딩된 완료되지 않은 DVD-R/-RW 디스크는 재생할 수 없습니다.
- 레코딩 모드에 대한 자세한 내용은 DVD 레코더 또는 응용 프로그램의 제조 업체에 문의하십시오. ▣

AVCHD 기록 디스크

- 이 기기는 AVCHD(Advanced Video Codec High Definition) 형식으로 기록된 디스크와 호환되지 않습니다. AVCHD 디스크는 넣지 마십시오. 이런 디스크를 넣으면 디스크가 배출되지 않을 수 있습니다. ▣

CD-R/CD-RW 디스크

- CD-R/CD-RW 디스크 사용 시, 세션 쓰기가 완료된 디스크만 재생이 가능합니다.
- 디스크 특성, 디스크의 긁힘 또는 오염 물질, 기기 내 렌즈의 오염, 습기 등으로 인해 음악 CD 레코더나 컴퓨터에서 기록된 CD-R/CD-RW 디스크가 재생되지 않을 수 있습니다.
- 응용 프로그램 설정 및 환경에 따라 컴퓨터에서 기록한 디스크가 재생되지 않을 수 있습니다. 정확한 포맷으로 기록하십시오. (자세한 내용은 응용 프로그램 업체에 문의하십시오.)

추가 정보

- 자동차 내의 직사 광선, 고온 또는 보관 여건에 따라 CD-R/CD-RW 디스크가 재생되지 않을 수 있습니다.
- CD-R/CD-RW 디스크에 기록된 타이틀과 다른 텍스트 정보가 이 기기에서 표시되지 않을 수 있습니다 (오디오 데이터(CD-DA)의 경우).
- CD-R/CD-RW 디스크는 사용하기 전에 주의 사항을 주의해서 읽어 주십시오. 

듀얼 디스크



- 듀얼 디스크는 두 면의 디스크로 한쪽에는 오디오 CD를 기록할 수 있고 다른 한쪽은 비디오 DVD를 기록할 수 있습니다.
- DVD 쪽의 재생은 이 기기로 가능합니다. 그러나 듀얼 디스크의 CD쪽은 일반 CD 표준과 물리적으로 호환되지 않으므로, 이 기기로는 CD쪽을 재생할 수 없습니다.
- 듀얼 디스크를 빈번히 넣기와 꺼내기를 하면 디스크에 상처가 생길 수 있습니다. 심하게 긁힌 경우 이 기기로 재생하는데 문제가 있을 수 있습니다. 경우에 따라 듀얼 디스크가 로딩 슬롯에 달라붙어 꺼내지 못할 수도 있습니다. 이를 방지하려면 이 기기에 듀얼 디스크의 사용을 피해 주시기 바랍니다.
- 듀얼 디스크에 관한 자세한 설명은 디스크 제조 업체의 정보를 참조하십시오. 

디스크의 압축된 오디오 파일

- WMA 파일을 인코딩하기 위해 사용된 Windows Media Player의 버전에 따라 앨범 이름과 기타 텍스트 정보가 올바르게 표시되지 않을 수도 있습니다.
- 이미지 데이터와 인코딩한 오디오 파일은 재생 시작이 약간 지연될 수 있습니다.
- ISO 9660 레벨 1 및 2 준수, Romeo 및 Joliet 파일 시스템 모두 이 플레이어와 호환됩니다.

- 멀티세션 재생이 가능합니다.
- 압축된 오디오 파일은 패킷 기록 데이터 전송과 호환되지 않습니다.
- 파일 이름(.wma 또는 .mp3 등의 확장자 포함)이나 폴더 이름의 처음 64자만 표시됩니다.
- 폴더 선택 순서 또는 다른 조작법은 인코딩 또는 레코딩 소프트웨어에 따라 바뀔 수 있습니다.
- 원본 레코딩의 노래 간 빈 섹션의 길이에 관계 없이, 압축된 오디오 디스크에는 각 노래 사이에 약간의 일시 정지가 있습니다.
- .wma 또는 .mp3와 같은 파일 확장자를 올바르게 사용해야 합니다.

계층 구조의 예

-  폴더
-  압축된 오디오 파일

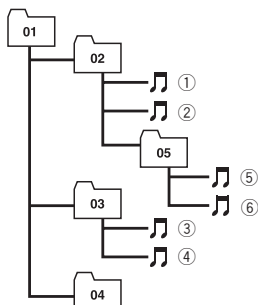

레벨 1 레벨 2 레벨 3 레벨 4

- 이 기기는 폴더 번호를 할당합니다. 사용자는 폴더 번호를 할당할 수 없습니다.
- 하나의 디스크 내에서 251개까지의 폴더를 재생 가능합니다.
- 하나의 디스크 내에서 3,000개까지의 파일을 재생 가능합니다. 

DivX 비디오 파일

- 오디오 스트림의 번호 등과 같은 파일 정보 구성에 따라 디스크 재생 시작 시 약간의 지연이 발생할 수 있습니다.
- DivX 파일의 구성 때문에 일부 특별한 조작은 수행하지 못할 수 있습니다.
- DivX 파트너 사이트에서 다운로드한 DivX 파일만 올바른 동작을 보증합니다. 인증되지 않은 DivX 파일은 제대로 작동하지 않을 수 있습니다.
- DRM 임대 파일은 재생을 시작하기 전까지 조작할 수 없습니다.
- DivX VOD 파일을 재생하려면 DivX VOD 제공 업체에 본 기기의 ID 코드를 제공해야 합니다. ID 코드에 대해서는 127 페이지의 **DivX VOD**를 참조하십시오.
- .avi, .divx, .div, .xvid 또는 .asf 등의 파일 확장자를 올바르게 사용해야 합니다.
- DivX에 대한 자세한 내용을 보려면 다음 사이트를 방문하십시오.
<http://www.divx.com/> 

추가 정보

언어 코드 목록

초기 설정 **Disc Audio, SUBTITLE** 및/또는 **Menu**에 대한 적절한 코드 번호를 입력합니다 (124 페이지 참조).

언어 및 코드	언어 및 코드	언어 및 코드	언어 및 코드
아브하지아어 6566	피지어 7074	헝갈리어 7678	신할리즈어 8373
아파르어 6565	핀란드어 7073	리투아니아어 7684	슬로바키아어 8375
남아프리카 네델란드어 6570	프랑스어 7082	마케도니아어 7775	슬로베니아어 8376
알바니아어 8381	프리스칸디어 7089	마다가스카르어 7771	소말리아어 8379
암하라어 6577	갈리시아어 7176	말레이어 7783	스페인어 6983
아랍어 6582	그루지아어 7565	말라얄람어 7776	수단어 8385
아르메니아어 7289	독일어 6869	몰타어 7784	스와힐리어 8387
아삼어 6583	그리스어 6976	마오리어 7773	스웨덴어 8386
아이마라어 6588	그린란드어 7576	마라티어 7782	타갈로그어 8476
아제르바이잔어 6590	과라니어 7178	몰다비아어 7779	타지어 8471
바슈키르어 6665	구자라티어 7185	몽고어 7778	타밀어 8465
바스크어 6985	하우서어 7265	나우루어 7865	타타르어 8484
벵갈어, 방글라데시어 6678	희랍어 7387	네팔어 7869	텔루구어 8469
부탄어 6890	힌두어 7273	노르웨이어 7879	태국어 8472
비하리어 6672	헝가리어 7285	오리야어 7982	티벳어 6679
브르타뉴어 6682	아이슬란드어 7383	핀잡어 8065	티그리냐어 8473
불가리아어 6671	인도네시아어 7378	아프가니스탄어 8083	통가어 8479
미얀마어 7789	인터링구아 7365	프레시아어 7065	터키어 8482
벨로루시어 6669	아일랜드어 7165	폴란드어 8076	투르크멘어 8475
캄보디아어 7577	이탈리아어 7384	포르투갈어 8084	트위어 8487
카탈로니아어 6765	일본어 7465	케추아어 8185	우크라이나어 8575
중국어 9072	자바어 7487	레토 로만어 8277	우르두어 8582
코르시카어 6779	칸나다어 7578	루마니아어 8279	우즈베키스탄어 8590
크로아티아어 7282	카슈미르어 7583	러시아어 8285	베트남어 8673
체코어 6783	카자흐스탄어 7575	사모아어 8377	볼라퓌크어 8679
덴마크어 6865	키르기스어 7589	산스크리트어 8365	웨일즈어 6789
네델란드어 7876	한국어 7579	스코틀랜드 게일어 7168	월로프어 8779
영어 6978	쿠르드어 7585	세르비아어 8382	코사어 8872
에스페란토어 6979	라오타이어 7679	세르비아-크로아티아어 8372	이디시어 7473
에스토니아어 6984	라틴어 7665	쇼나어 8378	요루바어 8979
페로스어 7079	라트비아어 레트어 7686	신디어 8368	줄루어 9085



추가 정보

지역 코드 목록

초기 설정 Area Code 초기 설정을 위해 적절한 코드 번호를 입력합니다(127 페이지 참조).

지역 및 코드	지역 및 코드	지역 및 코드	지역 및 코드
아프가니스탄 AF	이디오피아 ET	말레이시아 MY	사우디아라비아 SA
아르헨티나 AR	피지 FJ	몰디브 MV	세네갈 SN
오스트레일리아 AU	핀란드 FI	멕시코 MX	싱가포르 SG
오스트리아 AT	프랑스 FR	모나코 MC	슬로바키아 공화국 SK
벨기에 BE	독일 DE	몽골 MN	슬로베니아 SI
부탄 BT	영국 GB	모로코 MA	남아프리카 ZA
볼리비아 BO	그리스 GR	네팔 NP	한국 KR
브라질 BR	그린랜드 GL	네덜란드 NL	스페인 ES
캄보디아 KH	허드 앤드 맥도날드 제도 HM	네덜란드령 앤티리스 제도 AN	스리랑카 LK
캐나다 CA	홍콩 HK	뉴질랜드 NZ	스웨덴 SE
칠레 CL	헝가리 HU	나이지리아 NG	스위스 CH
중국 CN	인도 IN	노르웨이 NO	대만 TW
콜롬비아 CO	인도네시아 ID	오만 OM	태국 TH
콩고 CG	이스라엘 IL	파키스탄 PK	터키 TR
코스타리카 CR	이탈리아 IT	파나마 PA	우간다 UG
크로아티아 HR	자마이카 JM	파라과이 PY	우크라이나 UA
체코 공화국 CZ	일본 JP	필리핀 PH	미국 US
덴마크 DK	케냐 KE	폴란드 PL	우루구아이 UY
에콰도르 EC	쿠웨이트 KW	포르투갈 PT	우즈베키스탄 UZ
이집트 EG	리비아 LY	루마니아 RO	베트남 VN
엘살바도르 SV	룩셈베르크 LU	러시아 RU	짐바브웨 ZW



추가 정보

제품 사양

일반적인 내용

정격 전원	14.4V DC
접지 시스템	네거티브 타입
최대 전류 소비	10.0 A
치수 (W × H × D):	
DIN	
새시	178 × 50 × 169 mm
돌출부	188 × 58 × 22 mm
D	
새시	178 × 50 × 177 mm
돌출부	171 × 46 × 14 mm
무게	1.7 Kg

오디오

최대 파워 출력	45W × 4
부하 임피던스	4Ω

DVD 플레이어

지역 번호	3
주파수 응답	20Hz에서 20kHz
신호 대 잡음 비율	90dB
왜곡	0.1 % (1kHz)
채널 수	2 (스테레오)
채널 분리(1kHz)	70dB

FM 튜너

주파수 범위	87.5MHz에서 108MHz
사용가능 감도	12dBμV
S/N 비율	55dB
왜곡	0.7 %

AM 튜너

주파수 범위	522kHz에서 1 620kHz
사용가능 감도	28dBμV
S/N 비율	45dB

AUX

주파수 응답	20Hz에서 20kHz
S/N 비율	80dB
왜곡	0.05 %
채널 분리(1kHz)	45dB
최대 입력 레벨	1.2V(35kΩ)



참고

제품 사양과 디자인은 제품 개선으로 인해 사전 예고 없이 변경될 수 있습니다. □

Visit us on the World Wide Web at

<http://pioneer.jp/group/index-e.html>

<Middle East & Africa>

Pioneer Gulf.FZE

<http://www.pioneer-uae.com>

<Oceania>

Pioneer Electronics Australia. Pty.Ltd

<http://www.pioneeraus.com.au>

<Asia>

Pioneer Electronics Asiacentre.Pte

<http://www.pioneer.com.sg>

Pioneer (HK) Ltd.

<http://www.pioneerhongkong.com.hk>

Pioneer High Fidelity Taiwan Co., Ltd.

<http://www.pioneer-twn.com.tw>

<Latin>

Pioneer International Latin America S.A.

<http://www.pioneer-latin.com>

PIONEER CORPORATION

4-1, MEGURO 1-CHOME, MEGURO-KU
TOKYO 153-8654, JAPAN

PIONEER ELECTRONICS (USA) INC.

P.O. Box 1540, Long Beach, California 90801-1540, U.S.A.
TEL: (800) 421-1404

PIONEER EUROPE NV

Haven 1087, Keetberglaan 1, B-9120 Melsele, Belgium
TEL: (0) 3/570.05.11

PIONEER ELECTRONICS ASIACENTRE PTE. LTD.

253 Alexandra Road, #04-01, Singapore 159936
TEL: 65-6472-7555

PIONEER ELECTRONICS AUSTRALIA PTY. LTD.

178-184 Boundary Road, Braeside, Victoria 3195, Australia
TEL: (03) 9586-6300

PIONEER ELECTRONICS OF CANADA, INC.

300 Allstate Parkway, Markham, Ontario L3R 0P2, Canada
TEL: 1-877-283-5901

PIONEER ELECTRONICS DE MEXICO, S.A. de C.V.

Bvd.Manuel Avila Camacho 138 10 piso
Col.Lomas de Chapultepec, Mexico, D.F. 11000
TEL: 55-9178-4270

先鋒股份有限公司

總公司：台北市中山北路二段44號13樓
電話：(02) 2521-3588

先鋒電子（香港）有限公司

香港九龍尖沙咀海港城世界商業中心
9樓901-6室
電話：(0852) 2848-6488

Published by Pioneer Corporation.
Copyright © 2007 by Pioneer Corporation.
All rights reserved.

Printed in China

<KOKZX> <07F00000>

<MFL37340837> RC

Download from Www.Somanuals.com. All Manuals Search And Download.

Free Manuals Download Website

<http://myh66.com>

<http://usermanuals.us>

<http://www.somanuals.com>

<http://www.4manuals.cc>

<http://www.manual-lib.com>

<http://www.404manual.com>

<http://www.luxmanual.com>

<http://aubethermostatmanual.com>

Golf course search by state

<http://golfingnear.com>

Email search by domain

<http://emailbydomain.com>

Auto manuals search

<http://auto.somanuals.com>

TV manuals search

<http://tv.somanuals.com>