

**Multi-CD control High power cassette player with
RDS tuner**

English

Español

Deutsch

Operation Manual

KEH-P4023R KEH-P4020R

Pioneer

Thank you for buying this Pioneer product.

Please read through these operating instructions so you will know how to operate your model properly. *After you have finished reading the instructions, put them away in a safe place for future reference.*

Before You Start

- About this unit **2**
- About this manual **2**
- Precautions **2**
- In case of trouble **2**
- What's what **3**
- Protecting your unit from theft **4**
 - Removing the front panel **4**
 - Attaching the front panel **4**

Power ON/OFF

- Turning the unit on **5**
- Selecting a source **5**
- Turning the unit off **5**

Tuner

- Listening to the radio **6**
- Storing and recalling broadcast frequencies **7**
- Tuning in strong signals **7**
- Storing the strongest broadcast frequencies **7**

RDS

- Introduction of RDS operation **8**
- Switching the RDS display **8**
- Receiving PTY alarm broadcasts **8**
- Selecting alternative frequencies **9**
 - Using PI Seek **9**
 - Using Auto PI Seek for preset stations **9**
 - Limiting stations to regional programming **9**
- Receiving traffic announcements **10**
 - Responding to the TP alarm **10**
- PTY list **11**

Cassette Player

- Playing a tape **12**
- Repeating play **13**
- Skipping blank tape sections **13**
- Radio intercept **13**

Multi-CD Player

- Playing a CD **13**
- 50-disc multi-CD player **14**
- Repeating play **14**
- Playing tracks in a random order **15**
- Scanning CDs and tracks **15**
- Pausing CD playback **15**

Audio Adjustments

- Introduction of audio adjustments **16**
- Using balance adjustment **16**
- Using the equalizer **17**
 - Recalling equalizer curves **17**
 - Adjusting equalizer curves **17**
- Adjusting loudness **17**
- Front image enhancer (FIE) **18**
- Adjusting source levels **18**

Initial Settings

- Adjusting initial settings **19**
- Setting the FM tuning step **19**
- Switching Auto PI Seek **19**
- Switching the auxiliary setting **20**

Additional Information

- Cellular telephone muting **20**
- Using the AUX source **20**
 - Selecting AUX as the source **20**
- Cassette tapes **21**
- Cleaning the playback head **21**
- Music search and repeat functions **21**
- Specifications **22**

About this unit

This product complies with the EMC Directives (89/336/EEC, 92/31/EEC) and CE Marking Directive (93/68/EEC).

The tuner frequencies on this unit are allocated for use in Western Europe, Asia, the Middle East, Africa and Oceania. Use in other areas may result in improper reception. The RDS function operates only in areas with FM stations broadcasting RDS signals. ■

About this manual

This unit features a number of sophisticated functions ensuring superior reception and operation. All the functions have been designed for the easiest possible use, but many are not self-explanatory. This operation manual will help you benefit fully from this product's potential and to maximize your listening enjoyment.

We recommend that you familiarize yourself with the functions and their operation by reading through the manual before you begin using this unit. It is especially important that you read and observe precautions on this page and in other sections. ■

Precautions

- The Pioneer CarStereo-Pass is for use only in Germany.
- Keep this manual handy as a reference for operating procedures and precautions.
- Always keep the volume low enough so you can hear sounds outside of the car.
- Protect this product from moisture.
- If the battery is disconnected or discharged, the preset memory will be erased and must be reprogrammed. ■

In case of trouble

Should this product fail to operate properly, contact your dealer or nearest authorized Pioneer Service Station. ■

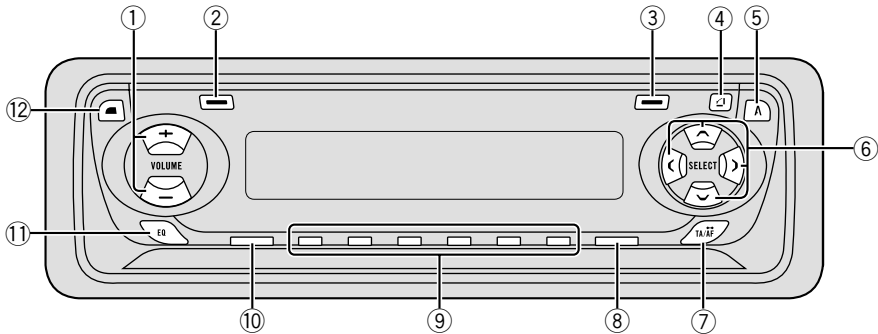

What's what

① **VOLUME button**

Press to increase or decrease the volume.

② **LOCAL button (tuner)**

Press to switch local function on or off.

PAUSE/SCAN button

Press to switch pause function on or off.

Press and hold for two seconds to switch scan function on or off.

③ **BSM button (tuner)**

Press and hold for two seconds to switch BSM function on or off.

REPEAT/RANDOM button

Press to switch repeat function on or off.
Press and hold for two seconds to switch random function on or off.

④ **OPEN button**

Press to open the front panel.

⑤ **AUDIO button**

Press to select various sound quality controls.

⑥ **▲/▼/◀/▶ buttons**

Press to do manual seek tuning, fast forward, reverse and track search controls. Also used for controlling functions.

⑦ **TA/AF button**

Press to switch traffic announcements function on or off.

Press and hold for two seconds to switch alternative frequency search function on or off.

⑧ **BAND button**

Press to select among two FM or MW/LW bands and cancel the control mode of functions.

Before You Start

⑨ 1-6 (PRESET TUNING) buttons

Press for preset tuning and disc number search when using a multi-CD player.

⑩ SOURCE button

This unit is switched on by selecting a source. Press to cycle through all of the available sources.

⑪ EQ button

Press to select various equalizer curves.

⑫ DISP/REG button

Press to switch the RDS display. Press and hold for two seconds to switch regional function on or off. 

Protecting your unit from theft

The front panel can be detached from the head unit and stored in the protective case provided to discourage theft.

- Keep the front panel closed while driving.

Important

- Never use force or grip the display and the buttons tightly when removing or attaching.
- Avoid subjecting the front panel to excessive shocks.
- Keep the front panel out of direct sunlight and high temperatures.

Removing the front panel

1 Press **OPEN** to open the front panel.

2 Grip the left side of the front panel and pull it gently outward.

Take care not to grip it tightly or drop it.

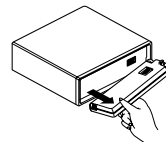

3 Put the front panel into the protective case provided for safe keeping.

Attaching the front panel

Replace the front panel by holding it upright to this unit and clipping it securely into the mounting hooks.

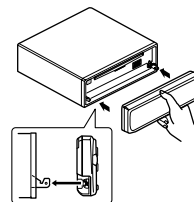

Turning the unit on

Press SOURCE to turn the unit on.

When you select a source the unit is turned on.



Selecting a source

You can select a source you want to listen to. To switch to the cassette player, load a cassette tape in this unit (refer to page 12).

Press SOURCE to select a source.

Press **SOURCE** repeatedly to switch between the following sources:

Tuner—Cassette player—Multi-CD player

—External unit—AUX



Notes

- In the following cases, the sound source will not change:
 - When a product corresponding to each source is not connected to this unit.
 - When no cassette is set in this unit.
 - When no magazine is set in the multi-CD player.
 - When the AUX (external input) is set to off (refer to page 20).
- External Unit refers to a Pioneer product (such as one available in the future) that, although incompatible as a source, enables control of basic functions by this product. Only one External Unit can be controlled by this product.
- When this unit's blue/white lead is connected to the car's auto-antenna relay control terminal, the car's antenna extends when this unit's source is switched on. To retract the antenna, switch the source off.

Turning the unit off

Press SOURCE and hold for at least one second to turn the unit off.

Listening to the radio

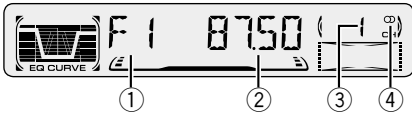

This unit's AF (alternative frequencies search) function can be switched on and off. AF should be off for normal tuning operation (refer to page 9).

- ① **BAND indicator**
Shows which band the radio is tuned to, MW, LW or FM.
- ② **FREQUENCY indicator**
Shows to which frequency the tuner is tuned.
- ③ **PRESET NUMBER indicator**
Shows what preset has been selected.
- ④ **STEREO (◐) indicator**
Shows that the frequency selected is being broadcast in stereo.

1 Press SOURCE to select the tuner.

2 Use VOLUME to adjust the sound level.

When you press **VOLUME** up/+, the volume is raised and when pressed down/-, the volume is lowered.

3 Press BAND to select a band.

Press **BAND** until the desired band is displayed, **F1**, **F2** for FM or **MW/LW**.

4 To perform manual tuning, press ◀ or ▶ with quick presses.

The frequencies move up or down step by step.

5 To perform seek tuning, press and hold ◀ or ▶ for about one second and release.

The tuner will scan the frequencies until a broadcast strong enough for good reception is found.

- You can cancel seek tuning by pressing either ◀ or ▶ with a quick press.
- If you press and hold ◀ or ▶ you can skip broadcasting stations. Seek tuning starts as soon as you release the buttons.

 **Note**

- When the frequency selected is being broadcast in stereo the **STEREO** (◐) indicator will light. ◻

Storing and recalling broadcast frequencies

If you press any of the **PRESET TUNING** buttons you can easily store up to six broadcast frequencies for later recall with the touch of a button.

When you find a frequency that you want to store in memory press a PRESET TUNING button and hold until the preset number stops flashing.

The number you have pressed will flash in the **PRESET NUMBER** indicator and then remain lit. The selected radio station frequency has been stored in memory.

The next time you press the same **PRESET TUNING** button the radio station frequency is recalled from memory.



Notes

- Up to 12 FM stations, 6 for each of the two FM bands, and 6 MW/LW stations can be stored in memory.
- You can also use ▲ and ▼ to recall radio station frequencies assigned to **PRESET TUNING** buttons. ▣

Tuning in strong signals

Local seek tuning lets you tune in only those radio stations with sufficiently strong signals for good reception.

1 Press LOCAL to turn local seek tuning on.

Local seek sensitivity (**LOC**) appears in the display.

2 When you want to return to normal seek tuning, press LOCAL to turn local seek tuning off. ▣

Storing the strongest broadcast frequencies

BSM (best stations memory) lets you automatically store the six strongest broadcast frequencies under **PRESET TUNING** buttons 1–6 and once stored there you can tune in to those frequencies with the touch of a button.

Press and hold BSM for about two seconds to turn BSM on.

BSM begins to flash. While **BSM** is flashing the six strongest broadcast frequencies will be stored under **PRESET TUNING** buttons in order of their signal strength. When finished, **BSM** stops flashing.

- To cancel the storage process, press **BSM**.



Note

- Storing broadcast frequencies with BSM may replace broadcast frequencies you have saved using **PRESET TUNING**. ▣

Introduction of RDS operation

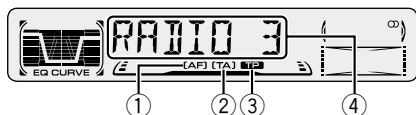

RDS (radio data system) is a system for providing information along with FM broadcasts. This inaudible information provides such features as program service name, program type, traffic announcement standby and automatic tuning, intended to aid radio listeners in finding and tuning in to a desired station.

- ① **AF indicator**
Shows when AF (alternative frequencies search) function is on.
- ② **TA indicator**
Shows when TA (traffic announcement standby) function is on.
- ③ **TP indicator**
Shows when a TP station is tuned in.
- ④ **Program service name**
Shows the type of broadcast program.



Notes

- RDS service may not be provided by all stations.
- RDS functions like AF and TA are only active when your radio is tuned to a RDS station. ▣

Switching the RDS display

When you tune in a RDS station its program service name is displayed. If you want to know the frequency you can.

Press DISP/REG repeatedly to switch between the following settings:

Program service name—PTY information—
Frequency
PTY (program type ID code) information is listed on page 11.

- PTY information and the frequency of the current station appears on the display for eight seconds. ▣

Receiving PTY alarm broadcasts

PTY alarm is a special PTY code for announcements regarding emergencies such as natural disasters. When the tuner receives the radio alarm code, **ALARM** appears on the display and the volume adjusts to the TA volume. When the station stops broadcasting the emergency announcement, the system returns to the previous source.

- An emergency announcement can be cancelled by pressing **TA/AF**. ▣

Selecting alternative frequencies

If you are listening to a broadcast and the reception becomes weak or there are other problems, the unit will automatically search for a different station in the same network which is broadcasting a stronger signal.

- AF is on as a default.

1 Press and hold TA/AF for about two seconds to turn AF on.

AF is displayed.

2 Press and hold TA/AF for about two seconds to turn AF off.



Notes

- Only RDS stations are tuned in during seek tuning or BSM when **AF** is on.
- When you recall a preset station, the tuner may update the preset station with a new frequency from the station's AF list. (This is only available when using presets on the **F1** band.) No preset number appears on the display if the RDS data for the station received differs from that for the originally stored station.
- Sound may be temporarily interrupted by another program during a AF frequency search.
- When the tuner is tuned to a non-RDS station the **AF** indicator flashes.
- AF can be switched on or off independently for each FM band.

Using PI Seek

If the unit fails to find a suitable alternative frequency, or if you are listening to a broadcast and the reception becomes weak, the unit will automatically search for a different station with the same programming. During the search, **PI SEEK** is displayed and the output is muted. The muting is discontinued after completion of the PI seek, whether or not a different station is found.

Using Auto PI Seek for preset stations

When present stations cannot be recalled, as when travelling long distances, the unit can be set to perform PI Seek during preset recall.

- The default setting for Auto PI Seek is off. See *Switching Auto PI Seek* on page 19.

Limiting stations to regional programming

When AF is used to automatically retune frequencies, the regional function limits the selection to stations broadcasting regional programs.

Press and hold DISP/REG for about two seconds to turn the regional function on/off.



Notes

- Regional programming and regional networks are organized differently depending on the country (i.e., they may change according to the hour, state or broadcast area).
- The preset number may disappear on the display if the tuner tunes in a regional station which differs from the originally set station.
- **REG** can be turned on or off independently for each FM band.

Receiving traffic announcements

TA (traffic announcement standby) lets you receive traffic announcements automatically, no matter what source you are listening to. TA can be activated for both a TP station (a station that broadcasts traffic information) or an enhanced other network's TP station (a station carrying information which cross-references TP stations).

1 Tune in a TP or enhanced other network's TP station.

When you are tuned into a TP or enhanced other network's TP station the **TP** indicator will light.

2 Press TA/AF to turn traffic announcement standby on.

Press **TA/AF** and the **TA** indicator appears in the display. The tuner will standby for traffic announcements.

- To turn traffic announcements standby off, press **TA/AF** again.

3 Use VOLUME to adjust the TA volume when a traffic announcement begins.

When you press **VOLUME** up/+, the volume is raised and when pressed down/–, the volume is lowered.

The newly set volume is stored in memory and recalled for subsequent traffic announcements.

4 Press TA/AF while a traffic announcement is being received to cancel the announcement.

The tuner returns to the original source but remains in the standby mode until **TA/AF** is pressed again.



Notes

- The system switches back to the original source following traffic announcement reception.
- TA can be activated from sources other than the tuner if the tuner was last set to the FM band but not if it was last set to the MW/LW band.
- If the tuner was last set to FM, turning on TA lets you operate other tuning functions while listening to sources other than the tuner.
- Only TP and enhanced other network's TP stations are tuned in during seek tuning or BSM when TA is on.

Responding to the TP alarm

When a TP or enhanced other network's TP station is lost due to a weak signal the **TP** indicator is extinguished and a series of short beeps, about five seconds long, sound to remind you to select another TP or enhanced other network's TP station.

When listening to the tuner, tune in another TP or enhanced other network's TP station.

- When listening to sources other than the tuner the unit will automatically seek out a TP station with the strongest signal after a 10- or 30-second delay. The delay is 10 seconds if TA is on and 30 seconds if TA and AF are on.

PTY list

Specific	Type of program
NEWS	News
AFFAIRS	Current affairs
INFO	General information and advice
SPORT	Sports
WEATHER	Weather reports/meteorological information
FINANCE	Stock market reports, commerce, trading, etc.
POP MUS	Popular music
ROCK MUS	Contemporary modern music
EASY MUS	Easy listening music
OTH MUS	Non categorized music
JAZZ	Jazz
COUNTRY	Country music
NAT MUS	National music
OLDIES	Oldies music, golden oldies
FOLK MUS	Folk music
L. CLASS	Light classical music
CLASSIC	Serious classical music
EDUCATE	Educational programs
DRAMA	All radio plays and serials
CULTURE	National or regional culture
SCIENCE	Nature, science and technology
VARIED	Light entertainment
CHILDREN	Children's
SOCIAL	Social affairs
RELIGION	Religion affairs or services
PHONE IN	Phone in
TOURING	Travel programs, not for announcements about traffic problems
LEISURE	Hobbies and recreational activities
DOCUMENT	Documentaries



Playing a tape

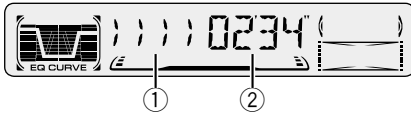

① **TAPE DIRECTION indicator**

Shows the direction of the tape transport.

② **PLAY TIME indicator**

Shows the elapsed playing time of the current side of the tape.

1 Press OPEN to open the front panel.

Cassette loading slot appears.

2 Insert a cassette tape into the cassette loading slot.

Playback will automatically start.

Cassette loading slot

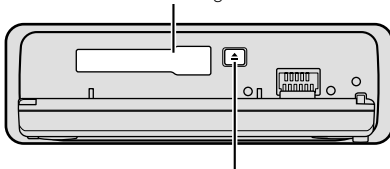

TAPE EJECT button

- You can eject a cassette tape by pressing **TAPE EJECT**.

3 Close the front panel.

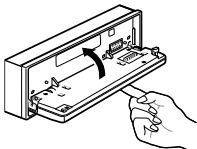

- After a cassette tape has been inserted, press **SOURCE** to select the Cassette player.

4 Use VOLUME to adjust the sound level.

When you press **VOLUME** up/+, the volume is raised and when pressed down/–, the volume is lowered.

5 To perform fast forward or rewind, press ◀ or ▶.

FF or **REW** appears in the display.

- To cancel fast forward or rewind and return to playback, press **BAND**.
- You can cancel fast forward or rewind by pressing ◀ or ▶ in the same direction twice.

6 To perform forward or rewind music search, press ◀ or ▶ twice.

F-MS (forward music search) or **R-MS** (rewind music search) appears in the display. The cassette player will fast forward or rewind to the next or previous blank spot on the tape and begin to play.

- To cancel music search and return to playback, press **BAND**.
- You can cancel music search by pressing ◀ or ▶ in the same direction again.

7 To change the direction of the tape transport, press BAND.



Notes

- Do not insert anything other than a cassette tape into the cassette loading slot.
- **PLAY TIME** indicator starts from **00'00"** in the following cases:
 - When a tape is inserted
 - When the tape direction is changed
 - When you rewind the tape to the beginning
- **PLAY TIME** indicator is halted when fast forward, rewind or music search is operating. ■

Cassette Player

Repeating play

Repeat play lets you hear the same track over again.

1 Press REPEAT/RANDOM to turn repeat play on.

RPT appears in the display. The track presently playing will play and then repeat.

2 Press REPEAT/RANDOM to turn repeat play off.

The track presently playing will continue to play and then play the next track.

Skipping blank tape sections

Blank skip automatically fast forwards to the next song if there is a long period of silence (12 seconds or longer) between songs.

1 Press 5 to turn blank skip on.

BS ON appears in the display. Long periods of silence between songs will be skipped.

2 Press 5 to turn blank skip off.

BS OFF appears in the display. The complete cassette tape will play.

Radio intercept

This function allows you to listen to the radio during tape fast-forwarding/rewinding.

1 Press 6 to turn radio intercept on.

RI ON appears in the display.

2 Press 6 to turn radio intercept off.

RI OFF appears in the display.

Multi-CD Player

Playing a CD

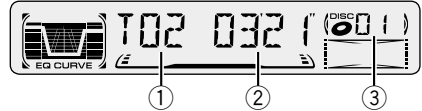

You can use this unit to control a multi-CD player, which is sold separately.

① **TRACK NUMBER indicator**

Shows the track currently playing.

② **PLAY TIME indicator**

Shows the elapsed playing time of the current track.

③ **DISC NUMBER indicator**

Shows the disc currently playing.

1 Press SOURCE to select the multi-CD player.

2 Use VOLUME to adjust the sound level.

When you press **VOLUME** up/+, the volume is raised and when pressed down/–, the volume is lowered.

3 Select a disc you want to listen to with the 1 to 6 buttons.

For discs located at 1 to 6, press the corresponding number button.

If you want to select a disc located at 7 to 12, press and hold the corresponding numbers such as **1** for disc 7, until the disc number appears in the display.

- You can also sequentially select a disc by pressing **▲/▼**.

4 To perform fast forward or reverse, press and hold ◀ or ▶.

5 To skip back or forward to another track, press ◀ or ▶.

Pressing **▶** skips to the start of the next track. Pressing **◀** once skips to the start of the current track. Pressing again will skip to the previous track.



Notes

- When the multi-CD player performs the preparatory operations, **READY** is displayed.
- If the multi-CD player does not operate properly, an error message such as **ERROR-14** may be displayed. Refer to the multi-CD player owner's manual.
- If there are no discs in the multi-CD player magazine, **NO DISC** is displayed.

50-disc multi-CD player

Only those functions described in this manual are supported for 50-disc multi-CD players.

Repeating play

There are three repeat play ranges for the multi-CD player: Multi-CD player repeat, one-track repeat, and disc repeat.

Press REPEAT/RANDOM to select the repeat range.

Press **REPEAT/RANDOM** until the desired repeat range appears in the display.

- **Nothing's displayed** — Repeat all discs in the multi-CD player
- **RPT** — Repeat just the current track
- **DISC** — Repeat the current disc



Notes

- If you select other discs during repeat play, the repeat play range changes to multi-CD player repeat.
- If you perform track search or fast forward/reverse during **RPT** (one-track repeat), the repeat play range changes to **DISC** (disc repeat).

Playing tracks in a random order

Random play lets you play back tracks in a random order within the repeat range, multi-CD player repeat and disc repeat.

1 Select the repeat range.

Refer to *Repeating play* on page 14.

2 Press and hold REPEAT/RANDOM for about two seconds to turn random play on.

DRDM(random playing in a disc) or **RDM**(random playing in a magazine) appears in the display. Tracks will play in a random order within the previously selected multi-CD player repeat or disc repeat ranges.

3 Press and hold REPEAT/RANDOM for about two seconds to turn random play off.

Tracks will continue to play in order. 

Scanning CDs and tracks

While you are using **DISC** (disc repeat), the beginning of each track on the selected disc plays for about 10 seconds. When you are using multi-CD player repeat, the beginning of the first track of each disc is played for about 10 seconds.

1 Select the repeat range.

Refer to *Repeating play* on page 14.

2 Press and hold PAUSE/SCAN for about two seconds to turn scan play on.

DSCN (scanning tracks) or **SCAN** (scanning discs) appears in the display. The first 10 seconds of each track of the present disc (or the first track of each disc) is played.

3 When you find the desired track (or disc) press and hold PAUSE/SCAN for about two seconds to turn scan play off.

The track (or disc) will continue to play.



Note

- After track or disc scanning is finished, normal playback of the tracks will begin again.



Pausing CD playback

Pause lets you temporarily stop playback of the CD.

1 Press PAUSE/SCAN to turn pause on.

PAUSE appears in the display. Play of the current track pauses.

2 Press PAUSE/SCAN to turn pause off.

Play will resume at the same point that you turned pause on. 

Introduction of audio adjustments

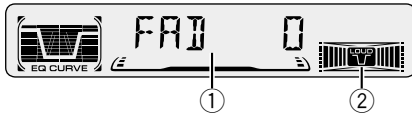

- ① **AUDIO display**
Shows the audio adjustments status.
- ② **LOUD indicator**
Appears in the display when loudness is turned on.

Press **AUDIO** to display the audio function names.

Press **AUDIO** repeatedly to switch between the following audio functions:

FAD (balance adjustment)—**EQ-L** (equalizer)—**LOUD** (loudness)—**FIE** (front image enhancer)—**SLA** (source level adjustment)

- When selecting the FM tuner as the source, you cannot switch to **SLA**.
- To return to the display of each source, press **BAND**.

Note

- If you do not operate the audio function within about 30 seconds, the display is automatically returned to the source display. 

Using balance adjustment

You can select a fader/balance setting that provides an ideal listening environment in all occupied seats.

1 Press **AUDIO** to select **FAD**.

Press **AUDIO** until **FAD** appears in the display.

- If the balance setting has been previously adjusted, **BAL** will be displayed.

2 Press **▲** or **▼** to adjust front/rear speaker balance.

Each press of **▲** or **▼** moves the front/rear speaker balance towards the front or the rear.

- **FAD F15 – FAD R15** is displayed as the front/rear speaker balance moves from front to rear.
- **FAD 0** is the proper setting when only two speakers are used.

3 Press **◀** or **▶** to adjust left/right speaker balance.

When you press **◀** or **▶**, **BAL 0** is displayed.

Each press of **◀** or **▶** moves the left/right speaker balance towards the left or the right.

- **BAL L9 – BAL R9** is displayed as the left/right speaker balance moves from left to right. 

Using the equalizer

The equalizer lets you adjust the equalization to match car interior acoustic characteristics as desired.

Recalling equalizer curves

There are six stored equalizer curves which you can easily recall at any time. Here is a list of the equalizer curves:

Display	Equalizer curve
SPR-BASS	Super bass
POWERFUL	Powerful
NATURAL	Natural
VOCAL	Vocal
CUSTOM	Custom
EQ FLAT	Flat

- **CUSTOM** is an adjusted equalizer curve that you create.
- When **EQ FLAT** is selected no supplement or correction is made to the sound. This is useful to check the effect of the equalizer curves by switching alternatively between **EQ FLAT** and a set equalizer curve.

Press EQ to select the equalizer.

- If the equalizer has been previously set to an equalizer curve other than **POWERFUL** then the title of that previously selected equalizer curve will be displayed, such as **SPR-BASS**, **NATURAL**, **VOCAL**, **CUSTOM**, or **EQ FLAT**.

Adjusting equalizer curves

You can adjust the currently selected equalizer curve setting as desired. Adjusted equalizer curve settings are memorized in **CUSTOM**.

1 Press AUDIO to select the equalizer mode .

Press **AUDIO** until **EQ-L/EQ-M/EQ-H** appears in the display.

2 Select the band you want to adjust with the ◀/▶.

EQ-L (low) —EQ-M (mid) —EQ-H (high)

3 Press ▲ or ▼ to adjust the equalizer curve.

Each press of ▲ or ▼ increases or decreases the equalizer curve respectively.

- **+6 —6** is displayed as the equalizer curve is increased or decreased.
- The actual range of the adjustments are different depending on which equalizer curve is selected.



Note

- If you make adjustments when a curve other than **CUSTOM** is selected, the newly adjusted curve will replace the previous curve. Then a new curve with **CUSTOM** appears on the display while selecting the equalizer curve. ▣

Adjusting loudness

Loudness compensates for deficiencies in the low- and high-sound ranges at low volume.

1 Press AUDIO to select LOUD.

Press **AUDIO** until **LOUD** appears in the display.

2 Select LOUD on or off with ▲/▼.

3 Select the desired level with ◀/▶.
LOW (low) —MID (mid) —HI (high) 

Front image enhancer (FIE)

The F.I.E. (Front Image Enhancer) function is a simple method of enhancing front imaging by cutting mid- and high-range frequency output from the rear speakers, limiting their output to low-range frequencies. You can select the frequency you want to cut.



Precaution

- When the F.I.E. function is deactivated, the rear speakers output sound of all frequencies, not just bass sounds. Reduce the volume before disengaging F.I.E. to prevent a sudden increase in volume.

1 Press AUDIO to select FIE.

Press **AUDIO** until **FIE** appears in the display.

2 Select FIE on or off with ▲/▼.

3 Select the desired frequency with ◀/▶.
100—160—250 (Hz)



Notes

- After switching the F.I.E. function ON, select the Fader/Balance mode in the Audio Menu, and adjust front and rear speaker volume levels until they are balanced.
- Switch the F.I.E. function OFF when using a 2-speaker system. 

Adjusting source levels

SLA (Source level adjustment) lets you adjust the volume level of each source to prevent radical changes in volume when switching between sources.

- Settings are based on the volume level of the FM tuner, which remains unchanged.

1 Compare the FM tuner volume level with the level of the source you wish to adjust.

2 Press AUDIO to select SLA.

Press **AUDIO** until **SLA** appears in the display.

3 Press ▲ or ▼ to adjust the source volume.

Each press of ▲ or ▼ increases or decreases the source volume.

- **SLA +4 – SLA -4** is displayed as the source volume is increased or decreased.



Notes

- Since the FM tuner volume is the control, it is not possible to apply source level adjustments to the FM tuner.
- The MW/LW tuner volume level can also be adjusted with source level adjustments. 

Initial Settings

Adjusting initial settings

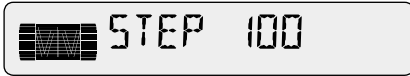

Initial settings lets you perform initial set up of different settings for this unit.

1 Press SOURCE and hold until the unit turns off.

2 Press AUDIO and hold until STEP appears in the display.

Press **AUDIO** repeatedly to switch between the following settings:

STEP—A-PI—AUX

Use the following instructions to operate each particular setting.

- To cancel initial settings, press **BAND**.
- You can also cancel initial settings by holding down **AUDIO** until the unit turns off. 

Setting the FM tuning step

Normally the FM tuning step employed by seek tuning is 50 kHz. When AF or TA are on the tuning step automatically changes to 100 kHz. It may be preferable to set the tuning step to 50 kHz when AF is on.

1 Press AUDIO to select STEP.

Press **AUDIO** repeatedly until **STEP** appears in the display.

2 Select the FM tuning step with ◀/▶.

Pressing ◀/▶ will switch the FM tuning step between 50 kHz and 100 kHz while AF or TA is on. The selected FM tuning step will appear in the display.



Note

- The tuning step remains at 50 kHz during manual tuning. 

Switching Auto PI Seek

The unit can automatically search for a different station with the same programming, even during preset recall.

1 Press AUDIO to select A-PI.

Press **AUDIO** repeatedly until **A-PI** appears in the display.

2 Select A-PI on or off with ▲/▼.

Pressing ▲/▼ will switch **A-PI** between on and off and that status will be displayed. 

Switching the auxiliary setting

It is possible to use auxiliary equipment with this unit. Activate the auxiliary setting when using external equipment connected to this unit.

1 Press **AUDIO** to select **AUX**.

Press **AUDIO** repeatedly until **AUX** appears in the display.

2 Select **AUX** on or off with **▲/▼**.

Pressing **▲/▼** will switch **AUX** between on and off and that status will be displayed.

Cellular telephone muting

Sound from this unit is muted automatically when a call is made or received using a connected cellular telephone.

- The sound is turned off, **MUTE** is displayed and no audio adjustments, except volume control, are possible. Operation returns to normal when the phone call is ended.

Using the **AUX** source

An IP-BUS-RCA Interconnector such as the CD-RB20 or CD-RB10 (sold separately) lets you connect this unit to auxiliary equipment featuring RCA output. For more details, refer to the IP-BUS-RCA Interconnector owner's manual.

Selecting **AUX** as the source

Press **SOURCE** to select **AUX** as the source.

- If the auxiliary setting is not switched on, **AUX** cannot be selected. For more details, see *Switching the auxiliary setting* on this page.

Cassette tapes

- A loose, torn or warped label on a cassette tape can jam the cassette player. Do not use cassette tapes with loose, torn or warped labels.
- Cassette tapes longer than C-90 (90-minute tapes) can cause the tape to jam in the cassette player. Do not use tapes longer than C-90.
- Cassette tapes exposed to high temperatures may warp and jam the cassette player. Keep cassettes out of direct sunlight or places where there are high temperatures.



- Store unused tapes in a tape case where there is no danger of them becoming loose, dirty or dusty. ▣

Cleaning the playback head

If the head becomes dirty, the sound quality will get bad and there will be sound dropouts and other problems. If you have any of these problems the head may need cleaning. ▣

Music search and repeat functions

Music search and repeat functions may not work with these tapes:

- A tape with a gap of 4 seconds or less between songs
- A tape containing dialog or other non-musical content, with pauses lasting 4 seconds or longer
- A tape with an extremely quiet passage in the music lasting for 4 seconds or longer ▣

Specifications

General

Power source	14.4 V DC (10.8 – 15.1 V allowable)
Grounding system	Negative type
Max. current consumption	10.0 A
Dimensions (W × H × D):	
Chassis	178 × 50 × 157 mm
Nose	188 × 58 × 20 mm
Weight	1.4 kg

Audio

Maximum power output	50 W × 4
Continuous power output ..	25 W × 4 (DIN 45324, +B=14.4 V)
Load impedance	4 Ω (4 – 8 Ω allowable)
Preout max output level/output impedance	2.2 V/1 kΩ
Equalizer (3-Band Equalizer):	
(Low)	Level : ±12 dB
(MID)	Level : ±12 dB
(HIGH)	Level : ±12 dB
Loudness contour	
(Low)	+3.5 dB (100 Hz), +3 dB (10 kHz)
(MID)	+10 dB (100 Hz), +6.5 dB (10 kHz)
(HIGH)	+11 dB (100 Hz), +11 dB (10 kHz) (volume : -30 dB)

Cassette player

Tape	Compact cassette tape (C-30 – C-90)
Tape speed	4.8 cm/sec
Fast forward/rewinding time	Approx. 100 sec (C-60)
Wow & flutter	0.09% (WRMS)
Frequency response	30 – 16,000 Hz (±3 dB)
Stereo separation	45 dB
Signal-to-noise ratio	61 dB (IEC-A network)

FM tuner

Frequency range	87.5 – 108 MHz
Usable sensitivity	9 dBf (0.8 μV/75 Ω, mono, S/N: 30 dB)
50 dB quieting sensitivity ...	15 dBf (1.5 μV/75 Ω, mono)
Signal-to-noise ratio	70 dB (IEC-A network)
Distortion	0.3% (at 65 dBf, 1 kHz, stereo)
Frequency response	30 – 15,000 Hz (±3 dB)
Stereo separation	40 dB (at 65 dBf, 1 kHz)

MW tuner

Frequency range	531 – 1,602 kHz (9 kHz)
Usable sensitivity	18 μV (S/N: 20 dB)
Selectivity	50 dB (±9 kHz)

LW tuner

Frequency range	153 – 281 kHz
Usable sensitivity	30 μV (S/N: 20 dB)
Selectivity	50 dB (±9 kHz)



Note

- Specifications and the design are subject to possible modifications without notice due to improvements. ■

Gracias por haber comprado este producto Pioneer.

Sírvase leer con detención estas instrucciones sobre la operación de modo que aprenda el modo de operar correctamente su modelo. *Una vez que haya leído las instrucciones, consérvelas en un lugar seguro para consultarlas en el futuro.*

Antes de empezar

- Acerca de este producto **2**
- Acerca de este manual **2**
- Precauciones **2**
- En caso de problemas **2**
- Qué es cada cosa **3**
- Protección del producto contra robo **4**
 - Extracción del panel delantero **4**
 - Colocación del panel delantero **4**

Encendido y Apagado

- Encendido del sistema **5**
- Selección de una fuente **5**
- Apagado del sistema **5**

Sintonizador

- Audición de radio **6**
- Almacenaje y llamada de frecuencias **7**
- Sintonía de señales fuertes **7**
- Almacenaje de las frecuencias de radio más fuertes **7**

RDS

- Introducción a la operación RDS **8**
- Cambio de la visualización RDS **8**
- Recepción de transmisiones de alarma PTY **8**
- Selección de frecuencias alternativas **9**
 - Uso de la búsqueda PI **9**
 - Uso de la búsqueda PI para emisoras preajustadas **9**
 - Limitación de las emisoras para programación regional **9**
- Recepción de anuncios de tráfico **10**
 - Respuesta a la alarma TP **10**
- Lista PTY **11**

Lector de cassette

- Reproducción de una cinta **12**
- Repetición de reproducción **13**
- Salto de espacios en blanco **13**

Intercepción de radio **13**

Lector de Multi-CD

- Reproducción de un CD **13**
- Lector de Multi-CD de 50 discos **14**
- Repetición de reproducción **14**
- Reproducción de las pistas en un orden aleatorio **15**
- Exploración de CDs y pistas **15**
- Pausa de la reproducción de CD **15**

Ajustes de audio

- Introducción a los ajustes de audio **16**
- Uso del ajuste del equilibrio **16**
- Uso del ecualizador **17**
 - Llamada de las curvas de ecualización **17**
 - Ajuste de las curvas de ecualización **17**
- Ajuste de la sonoridad **17**
- Mejorador de imagen delantera (FIE) **18**
- Ajuste de los niveles de la fuente **18**

Ajustes iniciales

- Configuración de los ajustes iniciales **19**
- Ajuste del paso de sintonía de FM **19**
- Cambio de la búsqueda PI automática **19**
- Cambio del ajuste de componente auxiliar **20**

Informaciones adicionales

- Silenciamiento de teléfono celular **20**
- Uso de la fuente AUX **20**
 - Selección de AUX como la fuente **20**
- Cassettes **21**
- Limpieza de la cabeza de reproducción **21**
- Búsqueda musical y funciones de repetición **21**
- Especificaciones **22**

Acerca de este producto

Este producto cumple con las Directivas EMC (89/336/CEE, 92/31/CEE) y Directiva de Marcación CE (93/68/CEE).

Las frecuencias del sintonizador en este producto se han repartidas para uso en Europa Occidental, Asia, Oriente Medio, África y Oceanía. El uso en otras áreas puede resultar en una recepción incorrecta. Las funciones RDS funcionan solamente en áreas con emisores FM que transmiten señales RDS. ▣

Acerca de este manual

Este producto viene con diversas funciones sofisticadas que aseguran una recepción y operación superior. Todas las funciones han sido proyectadas para facilitar su uso al máximo, pero muchas funciones requieren explicación. El propósito de este manual de instrucciones es ayudarle a beneficiarse completamente del potencial del producto y maximizar su disfrute de audición.

Se recomienda familiarizarse con las funciones y operaciones leyendo con detención el manual antes de usar el producto. Es especialmente importante leer y observar las precauciones en esta página y en otras secciones. ▣

Precauciones

- El CarStereo-Pass Pioneer es para uso solamente en Alemania.
- Mantenga este manual a mano como una referencia para los procedimientos de operación y precaución.
- Siempre mantenga el volumen suficientemente bajo de modo que pueda escuchar los sonidos fuera del coche.
- Proteja este producto de la humedad.
- Si se desconecta o se descarga la batería, la memoria preajustada se borrará y se debe reprogramarla. ▣

En caso de problemas

Cuando este producto no funciona correctamente, comuníquese con su concesionario o centro de servicio Pioneer autorizado. ▣

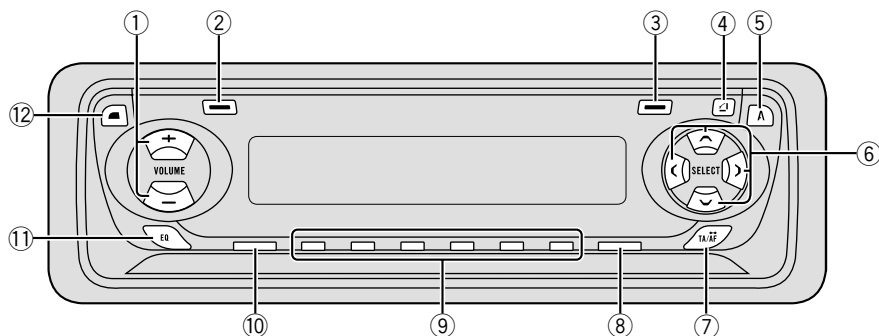

Qué es cada cosa

① Botón VOLUME

Presione para aumentar o disminuir el volumen.

② Botón LOCAL (syntonizador)

Presione para activar o desactivar la función local.

Botón PAUSE/SCAN

Presione para activar o desactivar la función de pausa.

Mantenga presionado durante dos segundos para activar o desactivar la función de exploración.

③ Botón BSM (syntonizador)

Mantenga presionado durante dos segundos para activar o desactivar la función BSM.

Botón REPEAT/RANDOM

Presione para activar o desactivar la función de reproducción repetida.

Mantenga presionado durante dos segundos para activar o desactivar la función de reproducción aleatoria.

④ Botón OPEN

Presione para abrir el panel delantero.

⑤ Botón AUDIO

Presione para seleccionar los diversos controles de calidad del sonido.

⑥ Botones ▲/▼/◀/▶

Presione para los controles de sintonía de búsqueda manual, avance rápido, inversión y búsqueda musical. También se usan para controlar las funciones.

⑦ Botón TA/AF

Presione para activar o desactivar la función de anuncio de tráfico.

Mantenga presionado durante dos segundos para activar o desactivar la función de búsqueda de frecuencia alternativa.

⑧ Botón BAND

Presione para seleccionar entre dos bandas FM o una banda MW/LW y cancelar el modo de control de funciones.

Antes de empezar

9 Botones 1-6 (PRESET TUNING)

Presione para la sintonía preajustada y búsqueda de número de disco cuando utilice un lector Multi-CD.

10 Botón SOURCE

Esta unidad se enciende por la selección de una fuente. Presione para cambiar a través de todas las fuentes disponibles.

11 Botón EQ

Presione para seleccionar las varias curvas del ecualizador.

12 Botón DISP/REG

Presione para cambiar a la visualización RDS. Mantenga presionado durante dos segundos para activar o desactivar la función regional.

Protección del producto contra robo

El panel delantero se puede extraer de la unidad principal y se almacena en su caja protectora proveída como una medida antirrobo.

- Mantenga el panel delantero cerrado mientras conduce el automóvil.



Importante

- Nunca presione ni agarre la pantalla y los botones con fuerza excesiva al extraer o colocar el panel delantero.
- Evite sujetar el panel delantero a impactos excesivos.
- Mantenga el panel delantero fuera del alcance de los rayos de luz del sol o alta temperaturas.

Extracción del panel delantero

1 Presione **OPEN** para abrir el panel delantero.

2 Agarre el lado izquierdo del panel delantero y tire suavemente hacia fuera.

Tenga cuidado en no agarrar con mucha fuerza y no dejar caer.

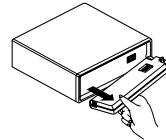

3 Coloque el panel delantero en su caja protectora proveída para almacenamiento seguro.

Colocación del panel delantero

Coloque de nuevo el panel delantero asegurándolo verticalmente contra la unidad y encajándolo firmemente en los ganchos de montaje.

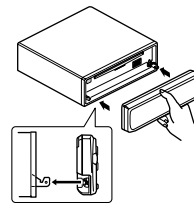

Encendido del sistema

Presione SOURCE para encender el sistema.

Cuando se selecciona una fuente, la unidad se enciende. 

Selección de una fuente

Puede seleccionar la fuente que desea escuchar. Para cambiar al reproductor de cassettes, coloque una cassette en la unidad (refiérase a la página 12).

Presione SOURCE para seleccionar una fuente.

Presione **SOURCE** repetidamente para cambiar entre las siguientes fuentes:

Sintonizador—Lector de cassette—Lector de Multi-CD—Unidad externa—AUX



Notas

- En los siguientes casos, la fuente sonora no cambiará:
 - Cuando un producto correspondiente a cada fuente no esté conectado a este sistema.
 - Cuando no hay una cinta cargada en el sistema.
 - Cuando no hay un cargador cargado en el lector de Multi-CD.
 - Cuando AUX (entrada externa) no está desactivada (refiérase a la página 20).
- Unidad externa refiérese a un producto Pioneer (como un disponible en el futuro) que, mientras sea incompatible como una fuente, permite el control de funciones básicas por este producto. Solamente una unidad externa se puede controlar por este producto.
- Cuando se conecta el cable azul/blanco de este producto al terminal de control de relé de antena automática del automóvil, la antena del automóvil se extiende cuando se enciende el producto. Para retraer la antena, cambie a otra fuente. 

Apagado del sistema

Presione SOURCE durante por lo menos un segundo para apagar el sistema. 

Audición de radio

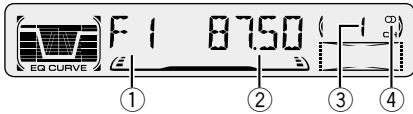

La función AF (búsqueda de frecuencias alternativas) de este producto se puede activar y desactivar. Se debe desactivar la función AF para la operación de sintonía normal (refiérase a la página 9).

- ① **Indicador BAND**
Visualiza cuál banda la radio está sintonizada: MW, LW o FM.
- ② **Indicador FREQUENCY**
Visualiza la frecuencia en que el sintonizador está sintonizado.
- ③ **Indicador PRESET NUMBER**
Visualiza la emisora preajustada seleccionada.
- ④ **Indicador STEREO** (◻)
Visualiza que la frecuencia seleccionada está siendo transmitida en estéreo.

1 Presione SOURCE para seleccionar el sintonizador.

2 Utilice VOLUME para ajustar el nivel de sonido.

Presione **VOLUME +** para aumentar el volumen, y **VOLUME -** para disminuir el volumen.

3 Presione BAND para seleccionar una banda.

Presione **BAND** hasta que se visualice la banda deseada: **F1, F2** para FM o **MW/LW**.

4 Para realizar la sintonía manual, presione ◀ o ▶ rápidamente.

Las frecuencias se desplazan hacia arriba o hacia abajo paso por paso.

5 Para realizar la sintonía por búsqueda, presione ◀ o ▶ durante aproximadamente un segundo y suelte.

El sintonizador explorará las frecuencias hasta que encuentre una emisora con suficiente intensidad para una buena recepción.

- Se puede cancelar la sintonía por búsqueda presionando ◀ o ▶ rápidamente.
- Si mantiene presionado ◀ o ▶, puede saltar las emisoras. La sintonía por búsqueda empieza así que se suelta el botón.



Nota

- Cuando la frecuencia seleccionada está siendo transmitida en estéreo, el indicador **STEREO** (◻) se ilumina. ◻

Almacenaje y llamada de frecuencias

Si se presiona uno de los botones **PRESET TUNING**, se puede fácilmente almacenar hasta seis frecuencias de emisoras para una llamada subsiguiente con la presión de un botón.

Cuando encuentre una frecuencia que desea almacenar en la memoria, presione un botón PRESET TUNING hasta que el número preajustado pare de destellar.

El número seleccionado destellará en el indicador **PRESET NUMBER** y permanecerá iluminado. La frecuencia de la emisora seleccionada ha sido almacenada en la memoria.

Cuando presione el mismo botón **PRESET TUNING** en la próxima vez, la frecuencia de la emisora se llamará de la memoria.



Notas

- Hasta 12 emisoras FM, 6 para cada una de las dos bandas FM, y 6 emisoras MW/LW se pueden almacenar en la memoria.
- También se puede usar ▲ y ▼ para llamar a las frecuencias de radio designadas a los botones **PRESET TUNING**. □

Sintonía de señales fuertes

La sintonía por búsqueda local le permite sintonizar solamente las emisoras con señales suficientemente fuertes para una buena recepción.

1 Presione LOCAL para activar la sintonía por búsqueda local.

La sensibilidad de búsqueda local (**LOC**) aparece en la pantalla.

2 Cuando desee volver a la sintonía por búsqueda normal, presione LOCAL para desactivar la sintonía por búsqueda local. □

Almacenaje de las frecuencias de radio más fuertes

La función BSM (memoria de las mejores emisoras) le permite almacenar automáticamente las seis emisoras más fuertes bajo los botones **PRESET TUNING 1-6**. Después de almacenadas, las emisoras más fuertes se pueden sintonizar con la presión de un botón.

Presione BSM durante aproximadamente dos segundos para activar la función BSM.

BSM comienza a destellar. Mientras **BSM** está destellando, las seis emisoras más fuertes se almacenan en los botones **PRESET TUNING** en el orden de las señales más fuertes. Cuando se completa la operación, **BSM** para de destellar.

- Para cancelar el proceso de almacenaje, presione **BSM**.



Nota

- Almacenar las emisoras más fuertes con BSM puede reemplazar las emisoras almacenadas usando **PRESET TUNING**. □

Introducción a la operación RDS

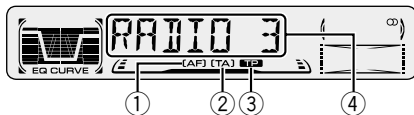

RDS (sistema de datos de radio) es un sistema para proveer informaciones con las transmisiones FM. Estas informaciones inaudibles proveen funciones como nombre del servicio de programa, tipo de programa, espera por anuncio de tráfico y sintonía automática, con el propósito de ayudar los oyentes de radio a encontrar y sintonizar una emisora deseada.

- ① **Indicador AF**
Visualiza cuando la función AF (búsqueda de frecuencias alternativas) está activada.
- ② **Indicador TA**
Visualiza cuando la función TA (espera por anuncio de tráfico) está activada.
- ③ **Indicador TP**
Visualiza cuando una emisora TP está sintonizada.
- ④ **Nombre de servicio de programa**
Visualiza el tipo de programa que está siendo transmitido.



Notas

- El servicio RDS puede no se proveer por todas las emisoras.
- Las funciones RDS como AF y TA son activas solamente cuando la radio está sintonizada a una emisora RDS. ▣

Cambio de la visualización RDS

Cuando se sintoniza una emisora RDS, se visualiza su nombre de servicio de programa. Se puede saber la frecuencia en que está.

Presione DISP/REG repetidamente para cambiar entre los siguientes ajustes:

Nombre de servicio de programa—Información PTY—Frecuencia

La información PTY (código de identificación de tipo de programa) se enumera en la página 11.

- La información PTY y la frecuencia de la emisora actual aparecen en la pantalla durante ocho segundos. ▣

Recepción de transmisiones de alarma PTY

La alarma PTY es un código PTY especial para anuncio de emergencias tales como desastres naturales. Cuando el sintonizador recibe el código de alarma de radio, aparece **ALARM** en la pantalla y el volumen se ajusta al volumen TA. Cuando la emisora deja de transmitir el anuncio de emergencia, el sistema vuelve a la fuente precedente.

- Un anuncio de emergencia se puede cancelar presionando **TA/AF**. ▣

Selección de frecuencias alternativas

Si está escuchando a una transmisión y la recepción se pone débil o ocurren otros problemas, la unidad busca automáticamente una emisora diferente en la misma red que esté transmitiendo una señal más fuerte.

- Normalmente se deja la función AF activada.

1 Presione TA/AF durante aproximadamente dos segundos para activar la función AF.

AF se visualiza.

2 Presione TA/AF durante aproximadamente dos segundos para desactivar la función AF.



Notas

- Solamente las emisoras RDS se sintonizan durante la búsqueda de sintonía o BSM cuando la función **AF** está activada.
- Cuando se llama a una emisora preajustada, el sintonizador puede actualizar la emisora preajustada con una nueva frecuencia de la lista AF de emisoras. (Eso es solamente disponible cuando se usan los preajustes en la banda **F1**.) No se visualiza ningún número preajustado en la pantalla si los datos RDS para la emisora recibida difieren de los datos para la emisora almacenada originalmente.
- El sonido puede ser interrumpido temporalmente por otro programa durante la búsqueda de frecuencia AF.
- Cuando el sintonizador está sintonizado a una emisora no RDS, el indicador **AF** destella.
- La función AF se puede activar y desactivar independientemente para cada banda FM.

Uso de la búsqueda PI

Si la unidad falla para encontrar una frecuencia alternativa apropiada, o si usted está escuchando a una transmisión y la recepción se pone débil, la unidad buscará automáticamente

una emisora diferente con la misma programación. Durante la búsqueda, se visualiza **PI SEEK** y la salida se silencia. El silenciamiento termina después de la búsqueda PI, si se encuentra o no una emisora diferente.

Uso de la búsqueda PI para emisoras preajustadas

Cuando no se pueden llamar a las emisoras preajustadas, cuando se viaja largas distancias, se puede ajustar la unidad para realizar la búsqueda PI durante la llamada de emisoras preajustadas.

- El ajuste predefinido para la búsqueda PI es desactivado. Consulte *Cambio de la búsqueda PI automática* en la página 19.

Limitación de las emisoras para programación regional

Cuando se usa AF para resintonizar frecuencias automáticamente, la función regional limita la selección para emisoras que transmiten programas regionales.

Presione DISP/REG durante aproximadamente dos segundos para activar/desactivar la función regional.



Notas

- La programación regional y redes regionales se organizan diferentemente dependiendo del país (o sea, pueden cambiar de acuerdo a la hora, estado o área de transmisión).
- El número preajustado puede desaparecer de la pantalla si el sintonizador sintoniza una emisora regional que difiere de la emisora ajustada originalmente.
- **REG** se puede activar o desactivar independientemente para cada banda FM.

Recepción de anuncios de tráfico

La función TA (espera por anuncio de tráfico) le permite recibir anuncios de tráfico automáticamente, independientemente de la fuente que esté escuchando. La función TA se puede activar tanto para una emisora TP (una emisora que transmite informaciones de tráfico) como para una emisora TP de otra red realzada (una emisora que provee informaciones que hace referencias a emisoras TP).

1 Sintone una emisora TP o emisora TP de otra red realzada.

Cuando se está sintonizado en una emisora TP o emisora TP de otra red realzada, el indicador **TP** se ilumina.

2 Presione TA/AF para activar la espera por anuncio de tráfico.

Presione **TA/AF** y el indicador **TA** aparecerá en la pantalla. El sintonizador espera por anuncios de tráfico.

- Para desactivar la espera por anuncio de tráfico, presione **TA/AF** de nuevo.

3 Utilice VOLUME para ajustar el volumen TA cuando comienza un anuncio de tráfico.

Presione **VOLUME +** para aumentar el volumen, y **VOLUME -** para disminuir el volumen.

El nuevo volumen ajustado se almacena en la memoria y se usa para los anuncios de tráfico subsiguientes.

4 Presione TA/AF mientras un anuncio de tráfico está siendo recibido para cancelar el anuncio.

El sintonizador vuelve a la fuente original pero permanece en el modo de espera hasta que se presione **TA/AF** de nuevo.



Notas

- El sistema cambia de nuevo a la fuente original después de la recepción de anuncio de tráfico.
- La función TA se puede activar de fuentes diferentes del sintonizador si el sintonizador se hubiera sido ajustado por último a la banda FM pero no si hubiera sido ajustado a la banda MW/LW.
- Si el sintonizador hubiera sido ajustado a FM, activar la función TA le permite operar otras funciones de sintonía mientras escucha a fuentes diferentes del sintonizador.
- Solamente las emisoras TP y emisoras TP de otra red realzada se sintonizan durante la búsqueda de sintonía o BSM cuando la función TA está activada.

Respuesta a la alarma TP

Cuando una emisora TP o TP de otra red realzada se pierde debido a una señal débil, el indicador **TP** desaparece y una serie de tonos cortos suenan durante aproximadamente cinco segundos para que seleccione otra emisora TP o TP de otra red realzada.

Cuando escucha al sintonizador, sintonice otra emisora TP o TP de otra red realzada

- Cuando escucha a fuentes diferentes del sintonizador, la unidad busca automáticamente una emisora TP con la señal más fuerte después de un retardo de aproximadamente 10 o 30 segundos. El retardo es de aproximadamente 10 segundos si la función TA está activada, y de 30 segundos si las funciones TA y AF están activadas. 

Lista PTY

Específico	Tipo de programa
NEWS	Noticias
AFFAIRS	Temas de actualidad
INFO	Información general y consejos
SPORT	Programas deportivos
WEATHER	Informes del tiempo/Información meteorológica
FINANCE	Informes del mercado de valores, comercio, operaciones de compraventa, etc.
POP MUS	Música popular
ROCK MUS	Música moderna contemporánea
EASY MUS	Música "fácil de escuchar"
OTH MUS	Música sin categoría
JAZZ	Jazz
COUNTRY	Música campera
NAT MUS	Música nacional
OLDIES	Música antigua, programas basados en la "Edad de Oro"
FOLK MUS	Música folklórica
L. CLASS	Música clásica ligera
CLASSIC	Música clásica seria
EDUCATE	Programas educacionales
DRAMA	Todas las obras y seriales de radio
CULTURE	Cultura nacional y regional
SCIENCE	Naturaleza, ciencia y tecnología
VARIED	Entretenimiento ligero
CHILDREN	Programas para niños
SOCIAL	Temas sociales
RELIGION	Programas o servicios de asuntos religiosos
PHONE IN	Programas basados en teléfono
TOURING	Programas de viaje, sin anuncios de problemas de tráfico
LEISURE	Pasatiempos favoritos y a actividades recreativas
DOCUMENT	Programas documentales



Reproducción de una cinta

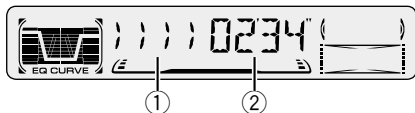

① Indicador TAPE DIRECTION

Visualiza la dirección de transporte de la cinta.

② Indicador PLAY TIME

Visualiza el tiempo transcurrido del lado actual de la cinta.

1 Presione OPEN para abrir el panel delantero.

La abertura para cinta aparece.

2 Coloque una cinta en la abertura para cinta.

La reproducción comienza automáticamente.

Abertura para cinta

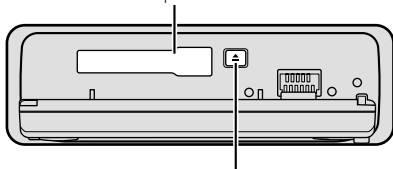

Botón TAPE EJECT

• Se puede expulsar una cinta presionando **TAPE EJECT**.

3 Cierre el panel delantero.

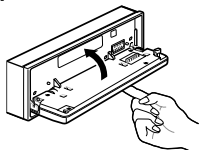

• Después de colocar la cinta, presione **SOURCE** para seleccionar el lector de cassette.

4 Utilice VOLUME para ajustar el nivel de sonido.

Presione **VOLUME +** para aumentar el volumen, y **VOLUME -** para disminuir el volumen.

5 Para realizar el avance rápido o retroceso, presione ◀ o ▶.

FF o **REW** aparece en la pantalla.

- Para cancelar el avance rápido o retroceso y volver a la reproducción, presione **BAND**.
- El avance rápido o retroceso se puede cancelar presionando ◀ o ▶ en la misma dirección dos veces.

6 Para realizar la búsqueda musical progresiva o regresiva, presione ◀ o ▶ dos veces.

F-MS (búsqueda musical progresiva) o **R-MS** (búsqueda musical regresiva) aparece en la pantalla. El lector de cassette avanzará rápidamente o retrocederá a la próxima porción en blanco precedente o subsiguiente de la cinta y comenzará la reproducción.

- Para cancelar la búsqueda musical y volver a la reproducción, presione **BAND**.
- La búsqueda musical se puede cancelar presionando ◀ o ▶ en la misma dirección dos veces.

7 Para cambiar la dirección de transporte de la cinta, presione BAND.



Notas

- No coloque nada que no sea una cinta en la abertura para cinta.
- El indicador **PLAY TIME** comienza desde **00'00"** en los siguientes casos:
 - Cuando se coloca una cinta
 - Cuando se cambia la dirección de transporte de la cinta
 - Cuando se retrocede la cinta al comienzo
- El indicador **PLAY TIME** no se mueve durante el avance rápido, retroceso o búsqueda musical. ■

Repetición de reproducción

La reproducción repetida le permite escuchar la misma pista de nuevo.

1 Presione REPEAT/RANDOM para activar la reproducción repetida.

RPT aparece en la pantalla. La pista que está siendo reproducida se reproducirá y se repetirá.

2 Presione REPEAT/RANDOM para desactivar la reproducción repetida.

La pista que está siendo reproducida continuará con la reproducción y después reproducirá la próxima pista.

Salto de espacios en blanco

Esta función selecciona el avance rápido automáticamente para saltar a la próxima canción si encuentra un espacio en blanco (12 segundos o más) entre las canciones.

1 Presione 5 para activar la función BS.

BS ON aparece en la pantalla. Los periodos de silencios largos entre las canciones se saltarán.

2 Presione 5 para desactivar la función BS.

BS OFF aparece en la pantalla. La cinta completa se reproducirá.

Intercepción de radio

Esta función le permite escuchar a la radio durante el avance rápido/rebobinada de una cinta.

1 Presione 6 para activar la intercepción de radio.

RI ON aparece en la pantalla.

2 Presione 6 para desactivar la intercepción de radio.

RI OFF aparece en la pantalla.

Reproducción de un CD

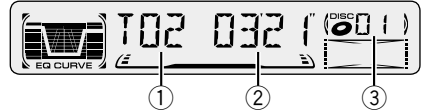

Se puede usar este sistema para controlar un lector de Multi-CD, que se vende separadamente.

① **Indicador TRACK NUMBER**

Visualiza la pista que está siendo reproducida actualmente.

② **Indicador PLAY TIME**

Visualiza el tiempo transcurrido de reproducción de la pista actual.

③ **Indicador DISC NUMBER**

Visualiza el disco que está siendo reproducido actualmente.

1 Presione SOURCE para seleccionar el lector de Multi-CD.

2 Utilice VOLUME para ajustar el nivel de sonido.

Presione **VOLUME +** para aumentar el volumen, y **VOLUME -** para disminuir el volumen.

3 Seleccione un disco con los botones 1 a 6.

Para discos localizados en 1 a 6, presione el botón numérico correspondiente.

Si se desea seleccionar un disco localizado en 7 a 12, presione el número (tal como **1** para 7) hasta que el número del disco aparezca en la pantalla.

- También se puede seleccionar un disco consecutivamente presionando **▲/▼**.

4 Para realizar el avance rápido o retroceso, mantenga presionado ◀ o ▶.

5 Para saltar hacia atrás o hacia adelante para otra pista, presione ◀ o ▶.

Presionar **▶** salta al inicio de la próxima pista.

Presionar **◀** una vez salta al inicio de la pista actual. Presionar de nuevo salta a la pista precedente.



Notas

- Mientras el lector de Multi-CD realiza las operaciones preparatorias, se visualiza **READY**.
- Si el lector de Multi-CD no funciona apropiadamente, un mensaje de error como **ERROR-14** puede aparecer. Consulte el manual de instrucciones del lector de Multi-CD.
- Si no hay discos en el cargador de CD del lector de Multi-CD, se visualiza **NO DISC**.

Lector de Multi-CD de 50 discos

Solamente las funciones descritas en este manual se soportan para los lectores de Multi-CD de 50 discos.

Repetición de reproducción

Hay tres gamas de repetición para el lector de Multi-CD: la repetición de todos los discos en el lector de Multi-CD, la repetición de una pista, y la repetición de disco.

Presione REPEAT/RANDOM para seleccionar la gama de repetición.

Presione **REPEAT/RANDOM** hasta que la gama de repetición deseada aparezca en la pantalla.

- **No se visualiza nada** — Repite todos los discos en el lector de Multi-CD
- **RPT** — Repite solamente la pista actual
- **DISC** — Repite el disco actual



Notas

- Si se seleccionan otros discos durante la reproducción repetida, la gama de repetición cambia a la repetición de todos los discos en el lector de Multi-CD.
- Si se realiza la búsqueda musical o avance rápido/retroceso durante la repetición **RPT** (repetición de una pista), la gama de repetición cambia a **DISC** (repetición de disco).

Reproducción de las pistas en un orden aleatorio

La reproducción aleatoria le permite reproducir las pistas en un orden aleatorio dentro de la gama de repetición, la repetición de todos los discos en el lector de Multi-CD y la repetición de disco.

1 Seleccione la gama de repetición.

Consulte *Repetición de reproducción* en la página 14.

2 Mantenga presionado REPEAT/RANDOM durante aproximadamente dos segundos para activar la reproducción aleatoria.

DRDM (reproducción aleatoria de un disco) o **RDM** (reproducción aleatoria de un cargador) aparece en la pantalla. Las pistas se reproducirán en un orden aleatorio dentro de la gama de repetición de todos los discos en el lector de Multi-CD o repetición de disco seleccionada anteriormente.

3 Mantenga presionado REPEAT/RANDOM durante aproximadamente dos segundos para desactivar la reproducción aleatoria.

La reproducción de las pistas continuará en el orden normal.

Exploración de CDs y pistas

Mientras usa la gama de repetición **DISC** (repetición de disco), el comienzo de cada pista en el disco seleccionado se reproduce cerca de 10 segundos. Mientras usa la gama de repetición de todos los discos en el lector de Multi-CD, el comienzo de cada pista de cada disco se reproduce cerca de 10 segundos.

1 Seleccione la gama de repetición.

Consulte *Repetición de reproducción* en la página 14.

2 Mantenga presionado PAUSE/SCAN durante aproximadamente dos segundos para activar la reproducción con exploración.

DSCN (exploración de pistas) o **SCAN** (exploración de discos) aparece en la pantalla. Los primeros 10 segundos de cada pista del disco actual (o la primera pista de cada disco) se reproducirán.

3 Cuando encuentre la pista (o disco) deseada(o), mantenga presionado PAUSE/SCAN durante aproximadamente dos segundos para desactivar la exploración.

La reproducción de la pista (o disco) continuará.



Nota

- Al término de la exploración de pistas o discos, la reproducción normal de las pistas comenzará de nuevo.

Pausa de la reproducción de CD

La pausa le permite parar temporalmente la reproducción del CD.

1 Presione PAUSE/SCAN para activar la pausa.

PAUSE aparece en la pantalla. La reproducción de la pista actual se detiene.

2 Presione PAUSE/SCAN para desactivar la pausa.

La reproducción continuará desde el mismo punto donde la pausa ha sido activada.

Introducción a los ajustes de audio

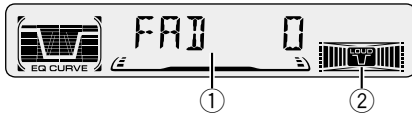

① Visualización AUDIO

Visualiza el estado de los ajustes de audio.

② Indicador LOUD

Aparece en la pantalla cuando se activa la sonoridad.

Presione AUDIO para visualizar los nombres de las funciones de audio.

Presione **AUDIO** repetidamente para cambiar entre las siguientes funciones de audio:

FAD (ajuste del equilibrio)—**EQ-L** (ecualizador)—**LOUD** (sonoridad)—**FIE** (mejorador de imagen delantera)—**SLA** (ajuste de nivel de fuente)

- Cuando se selecciona el sintonizador FM como la fuente, se puede cambiar a **SLA**.
- Para volver a la visualización de cada fuente, presione **BAND**.



Nota

- Si no se opera la función de audio dentro de aproximadamente 30 segundos, la pantalla vuelve automáticamente a la visualización de la fuente.

Uso del ajuste del equilibrio

Se puede seleccionar el ajuste de potenciómetro/equilibrio que proporciona un entorno de audición ideal en todos os asientos ocupados.

1 Presione AUDIO para seleccionar FAD.

Presione **AUDIO** hasta que **FAD** aparezca en la pantalla.

- Si el ajuste de equilibrio ha sido ajustado previamente, se visualiza **BAL**.

2 Presione ▲ o ▼ para ajustar el equilibrio de los altavoces delanteros/traseros.

Cada presión de ▲ o ▼ mueve el equilibrio de los altavoces delanteros/traseros hacia adelante o hacia atrás.

- **FAD F15** – **FAD R15** se visualiza mientras el equilibrio de los altavoces delanteros/traseros se mueve hacia adelante o hacia atrás.
- **FAD 0** es el ajuste apropiado cuando se usan solamente dos altavoces.

3 Presione ◀ o ▶ para ajustar el equilibrio de los altavoces izquierdos/derechos.

Cuando se presiona ◀ o ▶, se visualiza **BAL 0**. Cada presión de ◀ o ▶ mueve el equilibrio de los altavoces izquierdos/derechos hacia la izquierda o hacia la derecha.

- **BAL L9** – **BAL R9** se visualiza mientras se mueve el equilibrio de los altavoces izquierdos/derechos hacia la izquierda o hacia la derecha.

Uso del ecualizador

El ecualizador le permite ajustar la ecualización de acuerdo a las características del interior del coche.

Llamada de las curvas de ecualización

Hay seis curvas de ecualizadas almacenadas que se pueden llamar fácilmente a cualquier momento. A continuación se muestra la lista de las curvas de ecualización:

Visualización	Curva de ecualización
SPR-BASS	Supergraves
POWERFUL	Potente
NATURAL	Natural
VOCAL	Vocal
CUSTOM	Personalizado
EQ FLAT	Neutro

- **CUSTOM** es una curva de ecualización que se puede ajustar.
- Cuando se selecciona **EQ FLAT**, no se hace ningún suplemento o corrección al sonido. Esto es útil para verificar el efecto de las curvas del ecualizador cambiándose alternativamente entre **EQ FLAT** y una otra curva de ecualización.

Presione EQ para seleccionar el ecualizador.

- Si el ecualizador ha sido ajustado previamente a una curva de ecualización diferente de **POWERFUL**, se visualizará el título de tal curva de ecualización seleccionada previamente, tal como **SPR-BASS**, **NATURAL**, **VOCAL**, **CUSTOM** o **EQ FLAT**.

Ajuste de las curvas de ecualización

Los ajustes de la curva del ecualizador seleccionada actualmente se pueden ajustar de la manera deseada. Los ajustes de la curva del ecualizador se memorizan en **CUSTOM**.

1 Presione **AUDIO** para seleccionar el ecualizador modo.

Presione **AUDIO** hasta que **EQ-L/EQ-M/EQ-H** aparezca en la pantalla.

2 Seleccione la banda que desea para ajustar con ◀ y ▶.

EQ-L (bajo) — **EQ-M** (medio) — **EQ-H** (alto)

3 Presione ▲ o ▼ para ajustar la curva de ecualización.

Cada presión de ▲ o ▼ aumenta o disminuye la curva de ecualización respectivamente.

- **+6 — -6** se visualiza mientras se aumenta o disminuye la curva de ecualización.
- La gama real de ajustes difiere dependiendo de la curva de ecualización seleccionada.



Nota

- Si realiza ajustes cuando se selecciona una curva diferente a **CUSTOM**, la curva recién ajustada se reemplaza con la curva anterior. Luego, una nueva curva con **CUSTOM** aparece en la pantalla mientras se selecciona la curva del ecualizador.

Ajuste de la sonoridad

La sonoridad compensa las deficiencias en las gamas de sonido bajas y altas cuando se escucha en volumen bajo.

1 Presione **AUDIO** para seleccionar **LOUD**.

Presione **AUDIO** hasta que **LOUD** aparezca en la pantalla.

- 2 **Active o desactive LOUD con ▲/▼.**
- 3 **Seleccione el nivel deseado con ◀/▶.**
LOW (bajo) — MID (medio) — HI (alto) □

Mejorador de imagen delantera (FIE)

La función F.I.E. (Front Image Enhancer) provee un método simple de mejorar la imagen delantera mediante el corte de la salida de las frecuencias de gama media y alta desde los altavoces traseros, limitando sus salidas a las frecuencias de gama baja. Se puede seleccionar la frecuencia que desea cortar.



Precaución

- Cuando se desactiva la función F.I.E., la salida de los altavoces traseros se genera en todas las frecuencias, y no solamente suenan los graves. Reduzca el volumen antes de desactivar la función F.I.E. para evitar un aumento repentino del volumen.

1 Presione **AUDIO** para seleccionar **FIE**.

Presione **AUDIO** hasta que **FIE** aparezca en la pantalla.

2 **Active o desactive FIE con ▲/▼.**

3 **Seleccione la frecuencia deseada con ◀/▶.** **100—160—250 (Hz)**



Notas

- Después de activar la función F.I.E., seleccione el modo de potenciómetro/equilibrio en el menú de audio, y ajuste los niveles de volumen de los altavoces delanteros y traseros, hasta que se equilibren.
- Desactive la función F.I.E. cuando utilice un sistema de 2 altavoces. □

Ajuste de los niveles de la fuente

La función SLA (ajuste de nivel de fuente) le permite ajustar el nivel de volumen de cada fuente para evitar cambios radicales en el volumen cuando se cambia entre fuentes.

- Los ajustes se basan en el nivel de volumen del sintonizador FM, que permanece inalterado.

1 **Compare el nivel de volumen del sintonizador FM con el nivel de la fuente que desea ajustar.**

2 **Presione **AUDIO** para seleccionar **SLA**.**

Presione **AUDIO** hasta que **SLA** aparezca en la pantalla.

3 **Presione ▲ o ▼ para ajustar el volumen de la fuente.**

Cada presión de ▲ o ▼ aumenta o disminuye el volumen de la fuente.

- **SLA +4 – SLA -4** se visualiza mientras se aumenta o disminuye el volumen de la fuente.



Notas

- Como el volumen del sintonizador FM es el control, no es posible aplicar los ajustes de nivel de fuente al sintonizador FM.
- El nivel del volumen del sintonizador MW/LW también se puede ajustar con el ajuste de nivel de fuente. □

Configuración de los ajustes iniciales

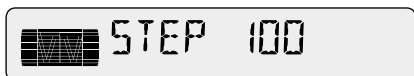

Los ajustes iniciales le permiten realizar una configuración inicial de los diferentes ajustes de este sistema.

1 Presione SOURCE y sostenga hasta que se apague el sistema.

2 Presione AUDIO y sostenga hasta que STEP aparezca en la pantalla.

Presione **AUDIO** repetidamente para cambiar entre los siguientes ajustes:

STEP—A-PI—AUX

Siga las siguientes instrucciones para operar cada ajuste particular.

- Para cancelar los ajustes iniciales, presione **BAND**.
- También se puede cancelar los ajustes iniciales presionando **AUDIO** hasta que se apague el sistema. 

Ajuste del paso de sintonía de FM

Normalmente, el paso de sintonía de FM usado por la sintonía por búsqueda es 50 kHz. Cuando la función AF o TA está activada, el paso de sintonía cambia automáticamente a 100 kHz. Puede ser preferible ajustar el paso de sintonía a 50 kHz cuando la función AF está activada.

1 Presione AUDIO para seleccionar STEP.

Presione **AUDIO** repetidamente hasta que aparezca **STEP** en la pantalla.

2 Seleccione el paso de sintonía de FM con ◀/▶.

Presionar ◀/▶ cambia el paso de sintonía de FM entre 50 kHz y 100 kHz mientras la función AF o TA está activada. El paso de sintonía de FM seleccionado se visualiza en la pantalla.



Nota

- El paso de sintonía permanece en 50 kHz durante la sintonía manual. 

Cambio de la búsqueda PI automática

La unidad puede buscar automáticamente una emisora diferente con el mismo programa, aún durante la llamada de emisoras preajustadas.

1 Presione AUDIO para seleccionar A-PI.

Presione **AUDIO** repetidamente hasta que aparezca **A-PI** en la pantalla.

2 Active o desactive A-PI con ▲/▼.

Presionar ▲/▼ activará o desactivará **A-PI** y tal estado se visualizará. 

Cambio del ajuste de componente auxiliar

Es posible usar un componente auxiliar con este sistema. Active el ajuste de componente auxiliar cuando utilice un componente externo conectado a este sistema.

1 Presione **AUDIO** para seleccionar **AUX**.

Presione **AUDIO** repetidamente hasta que **AUX** aparezca en la pantalla.

2 Active o desactive **AUX** con ▲/▼.

Presionar ▲/▼ cambia **AUX** entre activado y desactivado, y tal estado se visualiza. 

Silenciamiento de teléfono celular

El sonido de este sistema se silencia automáticamente cuando se hace o recibe una llamada usando un teléfono celular conectado al sistema.

- El sonido se silencia, **MUTE** se visualiza y ningún ajuste de audio es posible, excepto el control de volumen. El funcionamiento vuelve al normal en el fin de la conexión telefónica.



Uso de la fuente **AUX**

Un interconector IP-BUS-RCA tal como el CD-RB20 o CD-RB10 (vendido separadamente) le permite conectar este sistema a un componente auxiliar con salida RCA. Consulte el manual de instrucciones del interconector IP-BUS-RCA para los detalles.

Selección de **AUX** como la fuente

Presione SOURCE para seleccionar **AUX como la fuente.**

- Si no se activa el ajuste auxiliar, no se puede seleccionar **AUX**. Consulte *Cambio del ajuste de componente auxiliar* en esta página para los detalles. 

Cassettes

- Una etiqueta floja u ondulada en un cassette puede causar problemas en el mecanismo de expulsión del lector de cassette. No utilice cassettes con etiquetas flojas u onduladas.
- Cassettes con duración superior a C-90 (cintas de 90 minutos) pueden causar el atascamiento de la cinta en el lector de cassette. No utilice cintas más largas que C-90.
- Los cassettes expuestos a altas temperaturas pueden deformarse y atascar el lector de cassette. Mantenga los cassettes donde no queden expuestos a los rayos solares directos o altas temperaturas.



- Almacene los cassettes en sus cajas donde no hay el peligro de que las cintas queden sueltas o expuestas al polvo o suciedad. ■

Limpieza de la cabeza de reproducción

Si la cabeza se ensucia, la calidad de sonido se deteriora y habrá saltos del sonido y otros problemas. Cuando esto ocurra, limpie la cabeza de reproducción. ■

Búsqueda musical y funciones de repetición

La búsqueda musical y funciones de repetición pueden no funcionar con los siguientes tipos de cintas:

- Cintas con espacio en blanco de 4 segundos o menos entre las canciones
- Cintas con diálogos u otros contenidos no musicales, con pausas que duren 4 segundos o más
- Cintas con pasajes extremadamente tranquilos en la música que duren 4 segundos o más ■

Vielen Dank, daß Sie sich für dieses Pioneer-Produkt entschieden haben.

Lesen Sie diese Bedienungsanleitung bitte aufmerksam durch, so daß Sie mit der richtigen Bedienungsweise Ihres Modells vertraut werden. *Nachdem Sie die Bedienungsanleitung gelesen haben, sollten Sie sie an einer sicheren Stelle griffbereit aufbewahren.*

Bevor Sie beginnen

- Zu diesem Gerät **2**
- Zu dieser Anleitung **2**
- Vorsichtsmaßregeln **2**
- Im Störfalle **2**
- Die einzelnen Teile **3**
- Diebstahlschutz **4**
 - Abnehmen der Frontplatte **4**
 - Anbringen der Frontplatte **4**

Ein-/Ausschalten

- Einschalten des Geräts **5**
- Wählen einer Programmquelle **5**
- Ausschalten des Geräts **5**

Tuner

- Rundfunkempfang **6**
- Speichern und Abrufen von Sendefrequenzen **7**
- Abstimmen von Stationen mit starken Sendesignalen **7**
- Speichern von Stationen mit den stärksten Sendesignalen **7**

RDS

- Einführung zum RDS-Betrieb **8**
- Umschalten der RDS-Anzeige **8**
- Empfangen von PTY-Alarm-Sendungen **8**
- Wählen alternativer Frequenzen **9**
 - Gebrauch von PI-Suchlauf **9**
 - Gebrauch von Auto PI Seek für gespeicherte Stationen **9**
 - Begrenzen von Stationen auf regionale Programmierung **9**
- Empfang von Verkehrsdurchsagen **10**
 - Vorgehensweise bei einem TP-Alarm **10**
- PTY-Liste **11**

Cassettenspieler

- Abspielen eines Cassettenbands **12**
- Wiederholwiedergabe **13**
- Überspringen von Leerstellen **13**
- Radio-Zwischenempfang **13**

Multi-CD-Player

- Abspielen einer CD **13**
- 50-Disc-Multi-CD-Player **14**
- Wiederholwiedergabe **14**
- Abspielen von Titeln in zufälliger Reihenfolge **15**
- Anspielen von CDs und Titeln **15**
- Pausieren der CD-Wiedergabe **15**

Audio-Einstellungen

- Einführung zu Audio-Einstellungen **16**
- Gebrauch der Balance-Einstellung **16**
- Gebrauch des Equalizers **17**
 - Abrufen von Entzerrungskurven **17**
 - Einstellen von Entzerrungskurven **17**
- Einstellen von Loudness **17**
- Front-Klangbild-Verstärkung (FIE) **18**
- Einstellen von Programmquellenpegeln **18**

Grundeinstellungen

- Bestimmen der Grundeinstellungen **19**
- Einstellen des UKW-Kanalrasters **19**
- Umschalten von Auto-PI-Suchlauf **19**
- Umschalten der AUX-Einstellung **20**

Zusätzliche Informationen

- Mobiltelefon-Stummschaltung **20**
- Gebrauch der AUX-Programmquelle **20**
 - Wählen von AUX als Programmquelle **20**
- Cassettentänder **21**
- Reinigen des Wiedergabekopfes **21**
- Musiksuch- und Wiederholfunktionen **21**
- Technische Daten **22**

Zu diesem Gerät

Dieses Produkt entspricht den EMC-Richtlinien (89/336/EEC, 92/31/EEC) und CE-Markierungsrichtlinien (93/68/EEC).

Die Tuner-Frequenzen dieses Geräts sind für West-Europa, Asien, den Mittleren Osten, Afrika und Ozeanien bestimmt. Gebrauch in anderen Gebieten kann zu mangelhaftem Empfang führen. Die RDS-Funktion arbeitet nur in Gebieten mit UKW-Sendern, die RDS-Signale ausstrahlen. ■

Zu dieser Anleitung

Dieses Gerät zeichnet sich durch zahlreiche fortschrittliche Funktionen aus, die hervorragenden Empfang und Betrieb gewährleisten. Bei der Entwicklung wurde größter Wert auf Bedienungsfreundlichkeit aller Funktionen gelegt. Dennoch müssen viele Bedienungsschritte näher erläutert werden. Diese Bedienungsanleitung soll dazu beitragen, daß Sie das Potential dieses Produkts voll ausschöpfen und so zu maximalem Hörgenuß gelangen können. Wir empfehlen, daß Sie sich mit den Funktionen des Geräts und deren Bedienungsverfahren vertraut machen, indem Sie die Bedienungsanleitung lesen, bevor Sie mit dem tatsächlichen Betrieb beginnen. Besonders wichtig ist, daß Sie die Vorsichtsmaßnahmen auf dieser Seite und an anderen Stellen beachten. ■

Vorsichtsmaßnahmen

Wichtig

Bitte tragen Sie sofort die 14-stellige eingravierte Serien-Nummer und das Kaufdatum (Rechnungsdatum) in den beiliegenden Pioneer Car Stereo-Paß ein, Stempel des Händlers nicht vergessen. Der ausgefüllte Pioneer Car Stereo-Paß ist für den Fall des Diebstahls ein wichtiges Dokument des Eigentumsnachweises. Bewahren Sie ihn daher an einem sicheren Ort auf, keinesfalls im Kraftfahrzeug.

Im Entwendungsfall geben Sie der Polizei die eingetragene, eingravierte Serien-Nummer und das Kaufdatum durch Vorlage des Passes bekannt.

- Auf die Unterseite des Geräts wurde eine 14-stellige Serien-Nummer eingraviert.
- Bewahren Sie dieses Handbuch zum Nachschlagen stets griffbereit auf.
- Wählen Sie stets eine Lautstärke, bei der Sie Umgebungsgeräusche noch deutlich wahrnehmen können.
- Setzen Sie dieses Produkt keiner Feuchtigkeit aus.
- Durch Abtrennen oder Entladung der Batterie wird der Stationsspeicher gelöscht und muß in diesem Fall neu programmiert werden. ■

Im Störfalle

Falls dieses Produkt nicht richtig funktionieren sollte, wenden Sie sich bitte an Ihren Händler oder an eine Pioneer-Kundendienststelle in Ihrer Nähe. ■

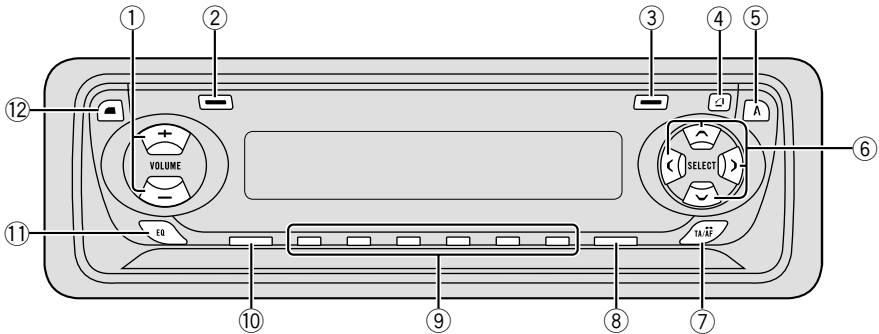

Die einzelnen Teile

① Taste VOLUME

Zur Erhöhung oder Verminderung der Lautstärke.

② Taste LOCAL (Tuner)

Zum Ein- und Ausschalten der Lokalfunktion.

Taste PAUSE/SCAN

Zum Ein- und Ausschalten der Pausenfunktion.

Drücken und zwei Sekunden lang gedrückt halten, um die Anspielfunktion ein- oder auszuschalten.

③ Taste BSM (Tuner)

Drücken und zwei Sekunden lang gedrückt halten, um die BSM-Funktion ein- oder auszuschalten.

Taste REPEAT/RANDOM

Zum Ein- und Ausschalten der Wiederholfunktion.

Drücken und zwei Sekunden lang gedrückt halten, um die Zufallsfunktion ein- oder auszuschalten.

④ Taste OPEN

Zum Öffnen der Frontplatte.

⑤ Taste AUDIO

Zur Wahl verschiedener Klangregler.

⑥ Tasten ▲/▼/◀/▶

Für manuelle Suchlauf-Abstimmung, Schnellvorlauf, Rücklauf und Titelsuchlauf. Dient auch zur Steuerung von Funktionen.

⑦ Taste TA/AF

Zum Ein- oder Ausschalten der Verkehrsdurchsagefunktion.

Drücken und zwei Sekunden lang gedrückt halten, um die Alternativfrequenz-Suchfunktion ein- oder auszuschalten.

⑧ Taste BAND

Zur Wahl von UKW (2 Bänder) oder MW/LW sowie zur Aufhebung des Funktionssteuermodus.

Bevor Sie beginnen

⑨ Tasten (PRESET TUNING) 1-6

Für Vorwahlabstimmung (Stationsspeicher) und Disc-Nummernsuche bei Gebrauch eines Multi-CD-Players.

⑩ Taste SOURCE

Durch Wahl einer Programmquelle wird dieses Gerät eingeschaltet. Zum Durchlaufen aller verfügbaren Programmquellen betätigen.

⑪ Taste EQ

Zur Wahl verschiedener Entzerrungskurven.

⑫ Taste DISP/REG

Zum Umschalten der RDS-Anzeige. Drücken und zwei Sekunden lang gedrückt halten, um die Regionalfunktion ein- oder auszuschalten.

Diebstahlschutz

Zur Diebstahlverhinderung kann die Frontplatte vom Hauptgerät abgenommen und im mitgelieferten Schutzgehäuse aufbewahrt werden.

- Lassen Sie die Frontplatte während der Fahrt geschlossen.



Wichtig

- Zum Abnehmen oder Anbringen der Frontplatte darf auf keinen Fall Gewalt angewendet werden. d.h. fassen Sie das Display und die Tasten nicht zu stark an.
- Achten Sie darauf, die Frontplatte keinen übermäßigen Erschütterungen auszusetzen.
- Setzen Sie die Frontplatte weder direkter Sonnenbestrahlung noch hohen Temperaturen aus.

Abnehmen der Frontplatte

1 Drücken Sie OPEN, um die Frontplatte zu öffnen.

2 Halten Sie die Frontplatte an der linken Seite und ziehen Sie sie vorsichtig heraus.

Achten Sie darauf, die Platte nicht zu stark anzufassen oder fallen zu lassen.

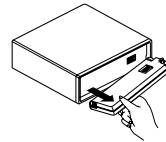

3 Bewahren Sie die Frontplatte zur Sicherheit im mitgelieferten Schutzgehäuse auf.

Anbringen der Frontplatte

Bringen Sie die Frontplatte wieder an, indem Sie sie senkrecht an dieser Einheit ansetzen und Sie sie sicher in die Befestigungshaken einrasten.

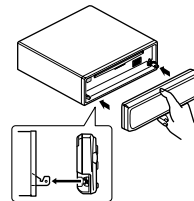

Einschalten des Geräts

Drücken Sie SOURCE, um das Gerät einzuschalten.

Das Gerät wird durch Wahl einer Programmquelle eingeschaltet.

Wählen einer Programmquelle

Wählen Sie die gewünschte Programmquelle. Zum Umschalten auf den Cassettenspieler legen Sie eine Cassette in dieses Gerät ein (siehe Seite 12).

Drücken Sie SOURCE, um eine Programmquelle zu wählen.

Drücken Sie **SOURCE** wiederholt, um zwischen den folgenden Programmquellen umzuschalten:

**Tuner—Cassettenspieler—Multi-CD-Player—
Externes Gerät—AUX**



Hinweise

- In den folgenden Fällen ändert sich die Ton-Programmquelle nicht:
 - Wenn ein Produkt entsprechend jeder Programmquelle nicht an diesem Gerät angeschlossen ist.
 - Wenn keine Cassette in diesem Gerät eingesetzt ist.
 - Wenn kein Magazin im Multi-CD-Player eingesetzt ist.
 - Wenn AUX (externer Eingang) ausgeschaltet ist (siehe Seite 20).
- Der Begriff "Externes Gerät" bezieht sich auf ein Pioneer-Produkt (z.B. ein solches, das noch in Entwicklung ist), das, obwohl als Programmquelle inkompatibel, die Steuerung der Hauptfunktionen durch dieses Produkt ermöglicht. Nur ein externes Gerät kann von diesem Produkt gesteuert werden.
- Bei Anschluß des blau/weißen Kabels dieses Geräts an die Automatikantennenrelais-Steuerklemme des Wagens wird die Antenne ausgefahren, wenn das Gerät eingeschaltet wird. Zum Einfahren der Antenne schalten Sie die Programmquelle aus.

Ausschalten des Geräts

Drücken Sie SOURCE mindestens eine Sekunde lang, um das Gerät auszuschalten.



Rundfunkempfang

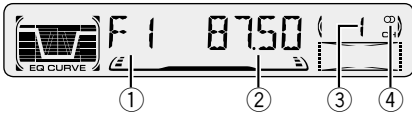

Die AF-Funktion (Alternativfrequenz-Suchlauf) dieses Geräts kann ein- und ausgeschaltet werden. Für normalen Abstimmungsbetrieb sollte AF ausgeschaltet sein (siehe Seite 9).

① Anzeige BAND

Zeigt, auf welchen Wellenbereich das Radio abgestimmt ist, MW, LW oder UKW.

② Anzeige FREQUENCY

Zeigt an, auf welche Frequenz der Tuner abgestimmt ist.

③ Anzeige PRESET NUMBER

Zeigt, welche Vorprogrammierung gewählt ist.

④ Anzeige STEREO (OO)

Zeigt an, daß der empfangene Sender ein Stereo-Programm ausstrahlt.

1 Drücken Sie SOURCE, um den Tuner zu wählen.

2 Mit VOLUME wird die Lautstärke eingestellt.

Durch Drücken von **VOLUME +** wird die Lautstärke erhöht, durch Drücken von **VOLUME -** wird sie abgesenkt.

3 Zur Wahl eines Wellenbereichs drücken Sie BAND.

Drücken Sie **BAND**, bis der gewünschte Wellenbereich angezeigt wird, **F1, F2** für UKW oder **MW/LW**.

4 Für manuelle Abstimmung tippen Sie ◀ oder ▶ kurz an.

Die Frequenz wird schrittweise erhöht oder erniedrigt.

5 Für Suchlauf-Abstimmung drücken Sie ◀ oder ▶ etwa eine Sekunde lang.

Der Tuner durchläuft den Frequenzbereich, bis er einen empfangswürdigen Sender gefunden hat.

- Durch kurzes Antippen von ◀ oder ▶ kann die Suchlauf-Abstimmung aufgehoben werden.
- Durch Gedrückthalten von ◀ oder ▶ können Rundfunkstationen übersprungen werden. Die Suchlauf-Abstimmung beginnt, sobald die Tasten losgelassen werden.



Hinweis

- Bei Empfang eines Stereo-Programms leuchtet die Anzeige **STEREO (OO)**.

Speichern und Abrufen von Sendefrequenzen

Durch Drücken einer der Tasten **PRESET TUNING** können mühelos bis zu sechs Sendefrequenzen gespeichert und dann jederzeit per Tastendruck abgerufen werden.

Zum Speichern einer abgestimmten Frequenz drücken Sie eine PRESET TUNING-Taste und halten Sie diese gedrückt, bis die Stationsnummer zu blinken aufhört.

Die Nummer, die Sie gedrückt haben, blinkt in der Anzeige **PRESET NUMBER** und leuchtet dann ständig. Die gewählte Sendefrequenz ist nun gespeichert.

Wird dieselbe **PRESET TUNING**-Taste das nächste Mal gedrückt, wird die entsprechende Station abgerufen.



Hinweise

- Bis zu 12 UKW-Sender, 6 für jedes der beiden UKW-Bänder, und 6 MW/LW-Stationen können gespeichert werden.
- Den **PRESET TUNING**-Tasten zugewiesene Stationen können auch mit ▲ und ▼ abgerufen werden. ▣

Abstimmen von Stationen mit starken Sendesignalen

Mit Lokal-Suchlauf-Abstimmung wird nur nach empfangswürdigen Stationen mit ausreichender Signalstärke gesucht.

1 Drücken Sie LOCAL, um die Lokal-Suchlauf-Abstimmung einzuschalten.

Lokal-Suchlaufempfindlichkeit (**LOC**) erscheint im Display.

2 Um auf die normale Suchlauf-Abstimmung zurückzuschalten, drücken Sie LOCAL, um die Lokal-Suchlauf-Abstimmung auszuschalten. ▣

Speichern von Stationen mit den stärksten Sendesignalen

Mit BSM (Best-Sender-Memory) lassen sich die sechs stärksten Sender automatisch den **PRESET TUNING**-Tasten **1–6** zuordnen, speichern, und dann per Tastendruck abrufen.

Drücken und halten Sie BSM gedrückt etwa zwei Sekunden lang, um BSM einzuschalten. **BSM** beginnt zu blinken. Während **BSM** blinkt, werden die Frequenzen der sechs stärksten Sender in der Reihenfolge ihrer Signalstärke unter den **PRESET TUNING**-Tasten gespeichert. Wenn dieser Vorgang abgeschlossen ist, hört **BSM** zu blinken auf.

- Zum Abbrechen des Speichervorgangs drücken Sie **BSM**.



Hinweis

- Durch Speichern von Frequenzen mit BSM können bereits mit **PRESET TUNING** gespeicherte Frequenzen ersetzt werden. ▣

Einführung zum RDS-Betrieb

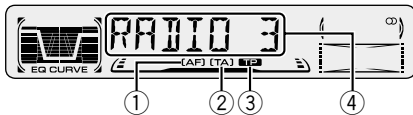

Das Radio-Datensystem (RDS) dient zur Übertragung spezieller Informationen in Kombination mit UKW-Programmen. Diese nicht hörbaren Informationen bieten Merkmale wie Programm-Service-Name, Programmtyp, Verkehrsdurchsage-Bereitschaft, und automatische Abstimmung, damit der Hörer gewünschte Sender schneller auffinden und abstimmen kann.

- ① **Anzeige AF**
Erscheint, wenn die AF-Funktion (Alternativfrequenz-Suchlauf) eingeschaltet ist.
- ② **Anzeige TA**
Erscheint, wenn die TA-Funktion (Verkehrsdurchsage-Bereitschaft) eingeschaltet ist.
- ③ **Anzeige TP**
Erscheint, wenn eine TP-Station abgestimmt ist.
- ④ **Programm-Service-Name**
Zeigt den Typ des Rundfunkprogramms.



Hinweise

- RDS-Service wird unter Umständen nicht von allen Stationen geboten.
- RDS-Funktionen, wie AF und TA, sind nur wirksam, wenn eine RDS-Station abgestimmt ist. ▣

Umschalten der RDS-Anzeige

Bei Abstimmung einer RDS-Station wird deren Programm-Service-Name angezeigt. Zum Anzeigen der Frequenz.

Drücken Sie DISP/REG, um zwischen den folgenden Einstellungen umzuschalten:

Programm-Service-Name—PTY-Information—Frequenz

PTY-Information (Programmtyp-Kenncode) ist auf Seite 11 aufgeführt.

- PTY-Information und die Frequenz der momentanen Station werden acht Sekunden lang angezeigt. ▣

Empfangen von PTY-Alarm-Sendungen

Der PTY-Alarm ist ein spezieller PTY-Code für Notstandsankündigungen, wie z.B. bei Naturkatastrophen. Wenn der Tuner den Radioalarmcode empfängt, erscheint **ALARM** im Display, und die Lautstärke wird auf den TA-Pegel eingestellt. Bei Stopp der Notstandsankündigung schaltet das System auf die vorige Programmquelle zurück.

- Notstandsankündigungen können durch Drücken von **TA/AF** aufgehoben werden. ▣

Wählen alternativer Frequenzen

Wenn das Empfangssignal schwach wird oder andere Probleme während des Empfangs auftreten, sucht das Gerät automatisch nach einem anderen Sender mit größerer Signalstärke im selben Netzwerk.

- Standardmäßig ist AF eingeschaltet.

1 Drücken und halten Sie TA/AF gedrückt etwa zwei Sekunden lang, um AF einzuschalten.

AF wird angezeigt.

2 Drücken und halten Sie TA/AF gedrückt etwa zwei Sekunden lang, um AF auszuschalten.



Hinweise

- Nur RDS-Stationen werden während Suchlauf-Abstimmung oder BSM abgestimmt, wenn **AF** eingeschaltet ist.
- Wenn Sie eine programmierte Station abrufen, kann der Tuner diese mit einer neuen Frequenz aus der Stations-AF-Liste aktualisieren. (Gilt nur bei Gebrauch des Stationsspeichers für das Band **F1**.) Es erscheint keine Stationsnummer im Display, wenn die RDS-Daten für die empfangene Station von denen für die ursprünglich gespeicherte Station abweichen.
- Während eines AF-Frequenzsuchlaufs kann der Ton vorübergehend durch ein anderes Programm unterbrochen werden.
- Wenn der Tuner auf eine Nicht-RDS-Station abgestimmt wird, blinkt die Anzeige **AF**.
- AF kann unabhängig für jedes UKW-Band ein- oder ausgeschaltet werden.

Gebrauch von PI-Suchlauf

Wenn keine geeignete Alternativfrequenz gefunden werden kann, oder wenn Sie gerade eine Sendung hören und der Empfang schwach

wird, sucht das Gerät automatisch nach einer anderen Station mit derselben Programmierung. Während des Suchlaufs wird **PI SEEK** angezeigt, und der Ausgang wird stummgeschaltet. Nach Abschluß des PI-Suchlaufs, ob erfolgreich oder nicht, wird die Stummschaltung aufgehoben.

Gebrauch von Auto PI Seek für gespeicherte Stationen

Wenn programmierte Stationen nicht abgerufen werden können, wie z.B. bei Langstreckenfahrten, kann das Gerät auf PI-Suchlauf auch während Stationsabrufs eingestellt werden.

- Standardmäßig ist der automatische PI-Suchlauf ausgeschaltet. Siehe *Umschalten von Auto-PI-Suchlauf* auf Seite 19.

Begrenzen von Stationen auf regionale Programmierung

Wenn AF zur automatischen Neuabstimmung von Frequenzen verwendet wird, beschränkt die Regionalfunktion die Auswahl auf Sender, die regionale Programme ausstrahlen.

Drücken und halten Sie DISP/REG gedrückt etwa zwei Sekunden lang, um die Regionalfunktion ein-/auszuschalten.



Hinweise

- Regionale Programmierung und regionale Netzwerke sind je nach Land verschieden organisiert (d.h. sie können sich nach Stunde, Staat und Empfangsgebiet ändern).
- Die Stationsnummer kann ausgehen, wenn der Tuner einen regionalen Sender abstimmt, der von der ursprünglich eingestellten Station verschieden ist.
- **REG** kann unabhängig für jedes UKW-Band ein- oder ausgeschaltet werden.

Empfang von Verkehrsdurchsagen

Mit TA (Verkehrsdurchsage-Bereitschaft) können Verkehrsmeldungen automatisch empfangen werden, ungeachtet dessen, welche Programmquelle gerade gehört wird. Die TA-Funktion kann sowohl für eine TP-Station (ein Sender, der Verkehrsdurchsagen ausstrahlt) als auch für eine Erweiterte Programmketten-Informationen-TP-Station (ein Sender, der Informationen mit Querverweis auf TP-Stationen bietet) aktiviert werden.

1 Stimmen Sie eine TP- oder Erweiterte Programmketten-Informationen-TP-Station ab.

Bei Abstimmung einer TP- oder einer Erweiterten Programmketten-Informationen-TP-Station leuchtet die **TP**-Anzeige.

2 Drücken Sie TA/AF, um die Verkehrsdurchsage-Bereitschaft einzuschalten.

Drücken Sie **TA/AF**, und die **TA**-Anzeige erscheint im Display. Der Tuner ist auf Bereitschaft zum Empfang von Verkehrsmeldungen geschaltet.

- Zum Ausschalten der Verkehrsdurchsage-Bereitschaft drücken Sie **TA/AF** erneut.

3 Mit VOLUME können Sie die TA-Lautstärke einstellen, wenn eine Verkehrsdurchsage startet.

Durch Drücken von **VOLUME +** wird die Lautstärke erhöht, durch Drücken von **VOLUME -** wird sie abgesenkt.

Die neu eingestellte Lautstärke wird gespeichert und für nachfolgende Verkehrsmeldungen abgerufen.

4 Durch Drücken von TA/AF während Empfangs einer Verkehrsmeldung wird diese abgebrochen.

Der Tuner schaltet auf die ursprüngliche Programmquelle zurück, bleibt jedoch auf Bereitschaft geschaltet, bis **TA/AF** erneut gedrückt wird.

Hinweise

- Bei Beendigung einer Verkehrsmeldung schaltet das System auf die ursprüngliche Programmquelle zurück.
- TA kann von anderen Programmquellen als Tuner aus aktiviert werden, wenn der Tuner zuletzt auf UKW eingestellt war, jedoch nicht, wenn zuletzt MW/LW gewählt war.
- Wenn der Tuner zuletzt auf UKW eingestellt war, können durch Einschalten der TA-Funktion andere Abstimmfunktionen durchgeführt werden, während eine andere Programmquelle als der Tuner in Betrieb ist.
- Nur TP- und Erweiterte Programmketten-Informationen-TP-Stationen werden während Suchlauf-Abstimmung oder BSM abgestimmt, wenn TA eingeschaltet ist.

Vorgehensweise bei einem TP-Alarm

Wenn eine TP- oder Erweiterte Programmketten-Informationen-TP-Station wegen eines schwachen Sendesignals nicht mehr empfangen werden kann, erlischt die Anzeige **TP**, und mehrere kurze Pieptöne werden der Reihe nach abgegeben, etwa fünf Sekunden lang, um Sie darauf aufmerksam zu machen, daß Sie eine andere TP- oder Erweiterte Programmketten-Informationen-TP-Station wählen sollten.

Wenn das System gerade auf Tuner geschaltet ist, stimmen Sie eine andere TP- oder Erweiterte Programmketten-Informationen-TP-Station ab.

- Wenn das System gerade auf eine andere Programmquelle als Tuner geschaltet ist, wird nach einer Verzögerung von etwa 10 oder 30 Sekunden automatisch die TP-Station mit dem stärksten Signal abgestimmt. Wenn nur TA eingeschaltet ist, beträgt die Verzögerung etwa 10 Sekunden, sind sowohl TA als auch AF eingeschaltet beträgt sie etwa 30 Sekunden. ■

PTY-Liste

Spezifisch	Programmtyp
NEWS	Nachrichten
AFFAIRS	Tagesereignisse
INFO	Allgemeine Informationen und Tipps
SPORT	Sport
WEATHER	Wetterberichte/Wetterinformationen
FINANCE	Aktien, Wirtschaft, Handel usw.
POP MUS	Populäre Musik
ROCK MUS	Zeitgenössische moderne Musik
EASY MUS	Leichte Hörmusik
OTH MUS	Nicht-kategorisierte Musik
JAZZ	Jazz
COUNTRY	Country-Stil
NAT MUS	Landesmusik
OLDIES	Oldies, Goldene Oldies
FOLK MUS	Volksmusik
L. CLASS	Leichte klassische Musik
CLASSIC	Ernste klassische Musik
EDUCATE	Erziehungsprogramme
DRAMA	Alle Rundfunkspiele und Programmserien
CULTURE	Nationale oder regionale Kultur
SCIENCE	Natur, Wissenschaft und Technologie
VARIED	Leichte Unterhaltung
CHILDREN	Kinderprogramme
SOCIAL	Soziales
RELIGION	Religiöse Angelegenheiten/Services
PHONE IN	Telefongesprächsprogramme
TOURING	Reiseprogramme (ohne Verkehrsinformationen)
LEISURE	Freizeit und Hobby
DOCUMENT	Dokumentarsendungen



Abspielen eines Cassettenbands

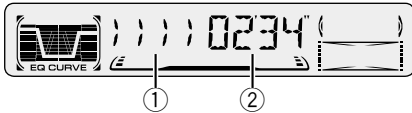

① Anzeige TAPE DIRECTION

Zeigt die Bandlaufrichtung an.

② Anzeige PLAY TIME

Zeigt die abgelaufene Spielzeit der momentanen Bandseite an.

1 Drücken Sie OPEN, um die Frontplatte zu öffnen.

Cassetten-Ladeschacht erscheint.

2 Legen Sie eine Cassette in den Cassetten-Ladeschacht ein.

Die Wiedergabe startet automatisch.

Cassetten-Ladeschacht

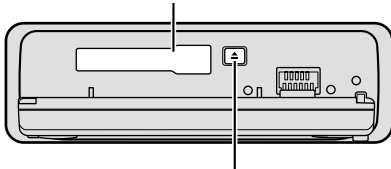

Taste TAPE EJECT

- Durch Drücken von **TAPE EJECT** wird die Cassette ausgeworfen.

3 Schließen Sie die Frontplatte.

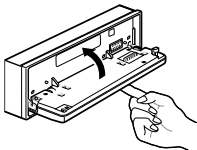

- Nachdem Sie eine Cassette eingesetzt haben, drücken Sie **SOURCE**, um den Cassettenspieler anzuwählen.

4 Mit VOLUME wird die Lautstärke eingestellt.

Durch Drücken von **VOLUME +** wird die Lautstärke erhöht, durch Drücken von **VOLUME -** wird sie abgesenkt.

5 Für schnellen Vor- oder Rücklauf drücken Sie ◀ oder ▶.

FF oder **REW** erscheint im Display.

- Um von schnellem Vor- oder Rücklauf auf Wiedergabe zurückzuschalten, drücken Sie **BAND**.

- Schneller Vor- oder Rücklauf kann durch zweimaliges Drücken von ◀ oder ▶ in gleichsinniger Richtung aufgehoben werden.

6 Für Musiksuchlauf in Vorwärts- oder Rückwärtsrichtung drücken Sie ◀ oder ▶ zweimal.

F-MS (Vorwärts-Musiksuchlauf) oder **R-MS** (Rückwärts-Musiksuchlauf) erscheint im Display. Das Band wird schnell zum nächsten oder vorigen signalfreien Abschnitt gespult. Die Wiedergabe beginnt dann von diesem Abschnitt an.

- Zum Aufheben des Musiksuchlaufs und zum Zurückschalten auf Wiedergabe drücken Sie **BAND**.

- Ein Musiksuchlauf kann durch erneutes Drücken von ◀ oder ▶ in gleichsinniger Richtung abgebrochen werden.

7 Zum Ändern der Bandlaufrichtung drücken Sie BAND.

Hinweise

- In den Cassetten-Ladeschacht darf kein anderer Gegenstand als eine Cassette eingeschoben werden.
- In den folgenden Fällen startet die Anzeige **PLAY TIME** ab 00'00'':
 - Wenn eine Cassette eingelegt wird
 - Wenn die Bandlaufrichtung geändert wird
 - Wenn das Band zum Anfang zurückgespult wird
- Bei schnellem Vorlauf, Rücklauf und Musiksuchlauf wird die Anzeige **PLAY TIME** angehalten. ◻

Wiederholwiedergabe

Derselbe Titel kann wiederholt abgespielt werden.

1 Drücken Sie REPEAT/RANDOM, um die Wiederholwiedergabe einzuschalten.

RPT erscheint im Display. Der momentane Titel wird zu Ende gespielt und dann wiederholt.

2 Drücken Sie REPEAT/RANDOM, um die Wiederholwiedergabe auszuschalten.

Der momentane Titel wird zu Ende gespielt, dann beginnt die Wiedergabe des nächsten Titels.

Überspringen von Leerstellen

Der Leerstellenübersprung spult das Band automatisch schnell zum nächsten Titel vor, wenn ein langer signalfreier Abschnitt (ca. 12 Sekunden) zwischen Titeln vorhanden ist.

1 Drücken Sie 5, um den Leerstellenübersprung einzuschalten.

BS ON erscheint im Display. Lange Pausen zwischen Titeln werden übersprungen.

2 Drücken Sie 5, um den Leerstellenübersprung auszuschalten.

BS OFF erscheint im Display. Die ganze Cassette wird abgespielt.

Radio-Zwischenempfang

Diese Funktion ermöglicht Rundfunkempfang während Umspulbetriebs.

1 Drücken Sie 6, um Radio-Zwischenempfang einzuschalten.

RI ON erscheint im Display.

2 Drücken Sie 6, um Radio-Zwischenempfang auszuschalten.

RI OFF erscheint im Display.

Abspielen einer CD

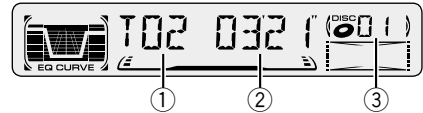

Mit diesem Gerät kann ein als Sonderzubehör erhältlicher Multi-CD-Player gesteuert werden.

① Anzeige TRACK NUMBER

Zeigt den momentan spielenden Titel.

② Anzeige PLAY TIME

Zeigt die abgelaufene Spielzeit des momentanen Titels.

③ Anzeige DISC NUMBER

Zeigt die momentan spielende Disc.

1 Drücken Sie SOURCE, um den Multi-CD-Player anzuwählen.

2 Mit VOLUME wird die Lautstärke eingestellt.

Durch Drücken von **VOLUME +** wird die Lautstärke erhöht, durch Drücken von **VOLUME –** wird sie abgesenkt.

3 Wählen Sie die gewünschte Disc mit den Tasten 1 bis 6.

Für Discs an Positionen 1 bis 6 drücken Sie die entsprechende Zifferntaste.

Zur Wahl von Discs an Positionen 7 bis 12 drücken und halten Sie die entsprechende Zifferntaste gedrückt, z.B. **1** für Disc 7, bis die Disc-Nummer im Display erscheint.

- Durch Drücken von **▲/▼** können Discs auch schrittweise ausgewählt werden.

4 Für schnellen Vorlauf oder Rücklauf drücken und halten Sie ◀ oder ▶ gedrückt.

5 Um zu einem anderen Titel vor- oder zurückzuspringen, drücken Sie ◀ oder ▶.

Durch Drücken von **▶** wird zum Anfang des nächsten Titels gesprungen. Durch einmaliges Drücken von **◀** wird zum Anfang des momentanen Titels zurückgesprungen. Durch erneutes Drücken wird zum vorigen Titel gesprungen.



Hinweise

- Wenn der Multi-CD-Player die Vorbereitungsschritte ausführt, wird **READY** angezeigt.
- Wenn der Multi-CD-Player nicht richtig funktioniert, kann eine Fehlermeldung, wie z.B. **ERROR-14** angezeigt werden. Siehe Multi-CD-Player-Bedienungsanleitung.
- Wenn sich keine Disc im Multi-CD-Player-Magazin befindet, wird **NO DISC** angezeigt.



50-Disc-Multi-CD-Player

Nur die in dieser Anleitung beschriebenen Funktionen werden für 50-Disc-Multi-CD-Player unterstützt.

Wiederholwiedergabe

Drei Wiederholwiedergabebereiche stehen für den Multi-CD-Player zur Verfügung: die Multi-CD-Player-Wiederholung, die Einzeltitel-Wiederholung und die Disc-Wiederholung.

Drücken Sie REPEAT/RANDOM, um einen Wiederholbereich zu wählen.

Drücken Sie **REPEAT/RANDOM**, bis der gewünschte Wiederholbereich im Display erscheint.

- **Keine Anzeige** — Wiederholung aller Discs im Multi-CD-Player
- **RPT** — Nur Wiederholung des momentanen Titels
- **DISC** — Wiederholung der momentanen Disc



Hinweise

- Wenn während Wiederholwiedergabe andere Discs gewählt werden, ändert sich der Wiederholwiedergabebereich zum Multi-CD-Player-Wiederholbetrieb.
- Falls während **RPT** (Einzeltitel-Wiederholung) Titelsuchlauf oder schneller Vor-/Rücklauf aktiviert wird, ändert sich der Wiederholwiedergabebereich zu **DISC** (Disc-Wiederholung).

Abspielen von Titeln in zufälliger Reihenfolge

Die Funktion Random ermöglicht die zufallsgesteuerte Wiedergabe der Titel innerhalb des Wiederholbereichs, die Multi-CD-Player-Wiederholung und die Disc-Wiederholung.

1 Wählen Sie den Wiederholbereich.

Siehe *Wiederholwiedergabe* auf Seite 14.

2 Drücken Sie REPEAT/RANDOM gedrückt etwa zwei Sekunden lang, um die zufallsgesteuerte Wiedergabe einzuschalten.

DRDM (zufallsgesteuerte Disc-Wiedergabe) oder **RDM** (zufallsgesteuerte Magazin-Wiedergabe) erscheint im Display. Die Titel werden innerhalb des zuvor gewählten Bereichs der Multi-CD-Player-Wiederholung oder der Disc-Wiederholung in zufälliger Reihenfolge abgespielt.

3 Drücken Sie REPEAT/RANDOM gedrückt etwa zwei Sekunden lang, um die zufallsgesteuerte Wiedergabe auszuschalten.

Titel werden in der Reihenfolge ihrer Aufzeichnung gespielt.

Anspielen von CDs und Titeln

Bei **DISC** (Disc-Wiederholung) wird der Anfang jedes Titels der gewählten Disc etwa 10 Sekunden lang gespielt. Bei der Multi-CD-Player-Wiederholung wird der Anfang des ersten Titels jeder Disc etwa 10 Sekunden lang gespielt.

1 Wählen Sie den Wiederholbereich.

Siehe *Wiederholwiedergabe* auf Seite 14.

2 Drücken Sie PAUSE/SCAN gedrückt etwa zwei Sekunden lang, um die Anspielwiedergabe einzuschalten.

DSCN (Titel-Anspielbetrieb) oder **SCAN** (Disc-Anspielbetrieb) erscheint im Display. Die ersten 10 Sekunden jedes Titels der momentanen Disc (oder des ersten Titels jeder Disc) werden gespielt.

3 Bei Erreichen des gewünschten Titels (oder der gewünschten Disc) drücken Sie PAUSE/SCAN gedrückt etwa zwei Sekunden lang, um die Anspielwiedergabe auszuschalten.

Der Titel (oder die Disc) wird dann fortgesetzt gespielt.



Hinweis

- Nachdem Titel oder Discs bis zum Ende angespielt worden sind, beginnt wieder die normale Titelwiedergabe.

Pausieren der CD-Wiedergabe

Die Wiedergabe einer CD kann vorübergehend gestoppt werden.

1 Drücken Sie PAUSE/SCAN, um Pause einzuschalten.

PAUSE erscheint im Display. Die Wiedergabe des momentanen Titels wird auf Pause geschaltet.

2 Drücken Sie PAUSE/SCAN, um Pause auszuschalten.

Die Wiedergabe wird von der Pausenstelle ab fortgesetzt.

Einführung zu Audio-Einstellungen

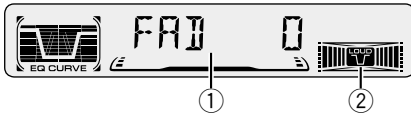

① Anzeige AUDIO

Zeigt den Audio-Einstellstatus.

② Anzeige LOUD

Erscheint im Display, wenn Loudness eingeschaltet ist.

Drücken Sie AUDIO, um die Audio-Funktionsbezeichnungen zur Anzeige zu bringen.

Drücken Sie **AUDIO** wiederholt, um zwischen den folgenden Audio-Funktionen umzuschalten:

FAD (Balance-Einstellung)—**EQ-L** (Equalizer)—**LOUD** (Loudness)—**FIE** (Front-Klangbild-Verstärkung)—**SLA** (Programmquellen-Pegeleinstellung)

- Bei Wahl des UKW-Tuners als Programmquelle kann nicht auf **SLA** geschaltet werden.

- Zum Zurückschalten auf die Anzeige jeder Programmquelle drücken Sie **BAND**.



Hinweis

- Falls die Audio-Funktion nicht innerhalb von 30 Sekunden aktiviert wird, schaltet das Display automatisch wieder auf die Programmquellenanzeige zurück. ▣

Gebrauch der Balance-Einstellung

Sie können eine Überblend-/Balance-Einstellung wählen, die eine ideale Hörumgebung für alle Insassen bietet.

1 Drücken Sie AUDIO, um FAD zu wählen.

Drücken Sie **AUDIO**, bis **FAD** angezeigt wird.

- Wenn die Balance zuvor eingestellt worden ist, wird **BAL** angezeigt.

2 Betätigen Sie ▲ oder ▼, um die Front-/Heck-Lautsprecherbalance einzustellen.

Mit jedem Druck auf ▲ oder ▼ wird der Lautstärkeschwerpunkt nach vorne oder hinten verlagert.

- **FAD F15 – FAD R15** wird bei Verlagerung des Lautstärkeschwerpunkts von vorne nach hinten angezeigt.

- **FAD 0** ist die richtige Einstellung, wenn nur zwei Lautsprecher in Gebrauch sind.

3 Betätigen Sie ◀ oder ▶, um die Links-/Rechts-Lautsprecherbalance einzustellen.

Wenn ◀ oder ▶ gedrückt wird, wird **BAL 0** angezeigt. Mit jedem Druck auf ◀ oder ▶ wird der Lautstärkeschwerpunkt nach links oder rechts verlagert.

- **BAL L9 – BAL R9** wird angezeigt, während der Lautstärkeschwerpunkt von links nach rechts verlagert wird. ▣

Gebrauch des Equalizers

Mit dem Equalizer können Sie die Entzerrung wunschgemäß an die akustischen Eigenschaften des Fahrgastraums anpassen.

Abrufen von Entzerrungskurven

Sechs gespeicherte Entzerrungskurven sind jederzeit mühelos abrufbar. Nachfolgend sind die Entzerrungskurven aufgelistet:

Display	Equalizer-Kurve
SPR-BASS	Super-Baß
POWERFUL	Powerful (Kräftig)
NATURAL	Natürlich
VOCAL	Gesang
CUSTOM	Individuell
EQ FLAT	Linear

- **CUSTOM** ist eine spezielle Entzerrungskurve, die Sie selbst erstellen können.
- Bei Wahl von **EQ FLAT** bleibt der ursprüngliche Klang unverändert. Eine nützliche Funktion zur Überprüfung des Effekts von Entzerrungskurven durch Hin- und Herschalten zwischen **EQ FLAT** und einer bestimmten Entzerrungskurve.

Drücken Sie EQ, um den Equalizer zu wählen.

- Wurde der Equalizer zuvor auf eine andere Entzerrungskurve als **POWERFUL** eingestellt, wird der Name dieser Kurve angezeigt, z.B. **SPR-BASS**, **NATURAL**, **VOCAL**, **CUSTOM** oder **EQ FLAT**.

Einstellen von Entzerrungskurven

Die Einstellungen der momentan gewählten Equalizer-Kurve können wunschgemäß geändert werden. Abgeänderte Equalizer-Kurveinstellungen werden unter **CUSTOM** gespeichert.

1 Drücken Sie AUDIO, um den Equalizer zu wählen.

Drücken Sie **AUDIO**, bis **EQ-L/EQ-M/EQ-H** angezeigt wird.

2 Den Bereich, der eingestellt werden soll, mit ◀/▶ wählen.

EQ-L (Tiefen) — **EQ-M (Mitten)** — **EQ-H (Höhen)**

3 Betätigen Sie ▲ oder ▼, um die Entzerrungskurve einzustellen.

Mit jedem Druck auf ▲ oder ▼ wird die Entzerrungskurve jeweils betont oder abgeschwächt.

- **+6 – -6** wird angezeigt, während die Entzerrungskurve betont oder abgeschwächt wird.
- Der tatsächliche Einstellbereich hängt von der gewählten Entzerrungskurve ab.



Hinweis

- Falls Einstellungen vorgenommen werden, wenn eine andere Kurve als **CUSTOM** gewählt ist, wird die zuvor eingestellte Kurve durch die neu eingestellte Kurve ersetzt. Eine neue Kurve mit **CUSTOM** wird dann angezeigt, während die Entzerrungskurve gewählt wird. □

Einstellen von Loudness

Die Loudness-Funktion schafft einen Ausgleich für die Schwäche des menschlichen Gehörs bei der Wahrnehmung von leisen Tönen im Tiefen- und Höhenbereich.

1 Drücken Sie AUDIO, um LOUD zu wählen.

Drücken Sie **AUDIO**, bis **LOUD** angezeigt wird.

2 Schalten Sie LOUD mit Hilfe von ▲/▼ ein oder aus.

3 Wählen Sie den gewünschten Pegel mit Hilfe von ◀/▶.

LOW (Tiefen) — **MID (Mitten)** — **HI (Höhen)** □

Front-Klangbild-Verstärkung (FIE)

Bei der F.I.E.-Function (Front Image Enhancer) handelt es sich um ein einfaches Verfahren zur Hervorhebung der Klangwiedergabe im Vorderraum. Die Mitten und Höhen der hinteren Lautsprecher werden beschnitten, so daß nur die Tiefen über die hinteren Lautsprecher wiedergegeben werden. Die zu beschneidende Frequenz kann gewählt werden.



Vorsichtsmaßregel

- Wenn die F.I.E.-Funktion deaktiviert ist, umfaßt die Wiedergabe über die hinteren Lautsprecher das gesamte Frequenzspektrum, nicht nur die Tiefen. Reduzieren Sie die Lautstärke, bevor Sie F.I.E. deaktivieren, um einen plötzlichen Lautstärkeanstieg zu vermeiden.

1 Drücken Sie **AUDIO**, um **FIE** zu wählen.

Drücken Sie **AUDIO**, bis **FIE** angezeigt wird.

2 Schalten Sie **FIE** mit Hilfe von **▲/▼** ein oder aus.

3 Wählen Sie die gewünschte Frequenz mit Hilfe von **◀/▶**.

100—160—250 (Hz)



Hinweise

- Nachdem Sie die F.I.E.-Funktion eingeschaltet haben, wählen Sie die Überblendung/ Balance- Betriebsart im Audio-Menü, und stellen Sie die Balance zwischen den vorderen und hinteren Lautsprechern optimal ein.
- Bei Gebrauch eines Systems mit 2 Lautsprechern schalten Sie die F.I.E.-Funktion aus.

Einstellen von Programmquellenpegeln

Mit SLA (Programmquellen-Pegeleinstellung) kann der Lautstärkepegel jeder Programmquelle eingestellt werden, um plötzliche Lautstärkeänderungen beim Umschalten von Programmquellen zu vermeiden.

- Die Einstellungen beruhen auf der UKW-Lautstärke, die unverändert bleibt.

1 Vergleichen Sie die **UKW-Tuner-Lautstärke mit dem Pegel der Programmquelle, die Sie einstellen wollen.**

2 Drücken Sie **AUDIO**, um **SLA** zu wählen. Drücken Sie **AUDIO**, bis **SLA** angezeigt wird.

3 Betätigen Sie **▲** oder **▼**, um die **Programmquellen-Lautstärke einzustellen.**

Mit jedem Druck auf **▲** oder **▼** wird die Programmquellen-Lautstärke erhöht oder gesenkt.

- **SLA +4 – SLA -4** wird angezeigt, während die Programmquellen-Lautstärke erhöht oder gesenkt wird.



Hinweise

- Da die UKW-Tuner-Lautstärke maßgebend ist, kann Programmquellen-Pegeleinstellung für den UKW-Tuner nicht durchgeführt werden.
- Die MW/LW-Tuner-Lautstärke kann mit SLA ebenfalls eingestellt werden.

Bestimmen der Grundeinstellungen



Die Grundeinstellungen bestimmen die Ausgangswerte für verschiedene Geräteeinstellungen.

1 Drücken und halten Sie SOURCE gedrückt, bis das Gerät ausschaltet.

2 Drücken und halten Sie AUDIO gedrückt, bis STEP angezeigt wird.

Drücken Sie **AUDIO** wiederholt, um zwischen den folgenden Einstellungen umzuschalten:

STEP—A-PI—AUX

Gehen Sie für jede einzelne Einstellung gemäß nachfolgenden Anweisungen vor.

- Zum Verlassen der Grundeinstellungen drücken Sie **BAND**.
- Sie können die Grundeinstellungen auch verlassen, indem Sie **AUDIO** gedrückt halten, bis das Gerät ausschaltet.

Einstellen des UKW-Kanalrasters

Bei Suchlauf-Abstimmung wird normalerweise das 50-kHz-UKW-Kanalraster verwendet. Wenn AF oder TA eingeschaltet ist, ändert sich das Kanalraster automatisch zu 100 kHz. Es könnte vorteilhaft sein, das Kanalraster für AF-Betrieb auf 50 kHz einzustellen.

1 Drücken Sie AUDIO, um STEP zu wählen.

Drücken Sie **AUDIO** wiederholt, bis **STEP** angezeigt wird.

2 Wählen Sie das UKW-Kanalraster mit ◀/▶.

Durch Drücken von ◀/▶ wird das UKW-Kanalraster zwischen 50 kHz und 100 kHz umgeschaltet, während AF oder TA eingeschaltet ist. Das gewählte UKW-Kanalraster erscheint im Display.



Hinweis

- Bei manueller Abstimmung bleibt das Kanalraster auf 50 kHz eingestellt.

Umschalten von Auto-PI-Suchlauf

Das System kann automatisch nach einer anderen Station mit derselben Programmierung suchen, selbst bei einem Stationsabruf.

1 Drücken Sie AUDIO, um A-PI zu wählen.

Drücken Sie **AUDIO** wiederholt, bis **A-PI** angezeigt wird.

2 Wählen Sie A-PI Ein oder Aus mit ▲/▼.

Durch Drücken von ▲/▼ wird **A-PI** zwischen dem Ein- und Ausschaltzustand umgeschaltet, und der momentane Status wird angezeigt.

Umschalten der AUX-Einstellung

Mit diesem Gerät können auch externe Geräte (AUX) verwendet werden. Für den Gebrauch externer, an diesem Gerät angeschlossener Ausrüstung aktivieren Sie die Einstellung AUX.

1 Drücken Sie **AUDIO**, um **AUX** zu wählen.

Drücken Sie **AUDIO** wiederholt, bis **AUX** angezeigt wird.

2 Wählen Sie **AUX Ein** oder **Aus** mit **▲/▼**.

Durch Drücken von **▲/▼** wird **AUX** zwischen dem Ein- und Ausschaltzustand umgeschaltet, und der momentane Status wird angezeigt.

Mobiltelefon-Stummschaltung

Die Klangwiedergabe dieses Systems wird automatisch stummgeschaltet, wenn ein Anruf mit einem angeschlossenen Mobiltelefon gemacht oder empfangen wird.

- Der Ton wird abgeschaltet, **MUTE** erscheint, und weitere Audio-Einstellungen außer Lautstärkeregelung sind nicht möglich. Bei Abschluß des Gesprächs wird wieder auf den normalen Betrieb zurückgeschaltet.

Gebrauch der AUX-Programmquelle

Ein IP-BUS-RCA-Zwischenverbinder, wie z.B. CD-RB20 oder CD-RB10 (Sonderzubehör), ermöglicht den Anschluß dieses Geräts an zusätzliche Ausrüstung mit RCA-Ausgang. Weitere Einzelheiten hierzu entnehmen Sie bitte der Bedienungsanleitung für den IP-BUS-RCA-Zwischenverbinder.

Wählen von AUX als Programmquelle

Drücken Sie **SOURCE**, um **AUX** als Programmquelle zu wählen.

- Wenn die AUX-Einstellung nicht eingeschaltet ist, kann **AUX** nicht gewählt werden. Weitere Einzelheiten hierzu finden Sie auf dieser Seite unter *Umschalten der AUX-Einstellung*.

Cassettenbänder

- Ein lose aufgeklebtes, gerissenes oder verwelletes Etikett auf einer Cassette kann sich im Cassettenspieler stauen. Verwenden Sie keine Cassettenbänder mit losen, gerissenen oder verwelletes Etiketten.
- Cassettenbänder mit einer Spieldauer von länger als C-90 (über 90 Minuten) können sich im Cassettenspieler stauen. Verwenden Sie keine längeren Cassettenbänder als C-90.
- Cassettenbänder, die hohen Temperaturen ausgesetzt sind, können sich verwellen und im Cassettenspieler stauen. Halten Sie Cassetten von direkter Sonnenbestrahlung fern und legen Sie sie nicht an Stellen ab, an denen hohe Temperaturen auftreten können.



- Bewahren Sie nicht benutzte Cassetten in deren Gehäusen auf, so daß sie sich nicht lockern, verstauben oder verschmutzen können. ■

Reinigen des Wiedergabekopfes

Wenn der Tonkopf schmutzig wird, nimmt die Klangqualität ab, Tonaussetzer und andere Störungen treten auf. Falls Sie eine derartige Störung bemerken, muß der Tonkopf unter Umständen gereinigt werden. ■

Musiksuch- und Wiederholffunktionen

Musiksuch- und Wiederholffunktionen arbeiten unter Umständen mit den folgenden Bändern nicht richtig:

- Ein Band mit einem Abstand von 4 Sekunden oder weniger zwischen den einzelnen Titeln
- Ein Band mit einem Dialog oder anderem Inhalt als Musik und Pausen, die 4 Sekunden oder länger andauern
- Ein Band mit extrem leisen Abschnitten in der Musik, die 4 Sekunden oder länger andauern ■

Technische Daten

Allgemeines

Stromversorgung	14,4 V Gleichspannung (Toleranz 10,8 – 15,1 V)
Erdungssystem	Negativ
Max. Leistungsaufnahme	
.....	10,0 A
Abmessungen (B × H × T):	
Einbaugröße	178 × 50 × 157 mm
Frontfläche	188 × 58 × 20 mm
Gewicht	1,4 kg

Audio

Max. Ausgangsleistung	50 W × 4
Dauer-Ausgangsleistung ...	25 W × 4 (DIN 45324, +B = 14,4 V)
Lastimpedanz	4 Ω (4 – 8 Ω zulässig)
Max. Preout-Ausgangspegel/Ausgangsimpedanz	2,2 V/1 kΩ
Entzerrer (3-Band Equalizer):	
(TIEFEN)	Pegel: ±12 dB
(MITTEN)	Pegel: ±12 dB
(HÖHEN)	Pegel: ±12 dB
Loudness-Kontur:	
(TIEFEN)	+3,5 dB (100 Hz), +3 dB (10 kHz)
(MITTEN)	+10 dB (100 Hz), +6,5 dB (10 kHz)
(HÖHEN)	+11 dB (100 Hz), +11 dB (10 kHz)
	(Lautstärke : -30 dB)

Cassettenspieler

Band	Kompakt-Cassettenband (C-30 – C-90)
Bandlaufgeschwindigkeit	4,8 cm/s
Umspulzeit	ca. 100 s (C-60)
Gleichlaufschwankungen	0,09% (Effektiv)
Frequenzgang	30 – 16.000 Hz (±3 dB)
Stereotrennung	45 dB
Signal-Rauschabstand	61 dB (IEC-A-Netz)

UKW-Tuner

Frequenzbereich	87,5 – 108 MHz
Nutzempfindlichkeit	9 dBf (0,8 μV/75 Ω, Mono, Signal-Rauschabstand: 30 dB)
50-dB-Geräuschberuhigung	15 dBf (1,5 μV/75 Ω, Mono)
Signal-Rauschabstand	70 dB (IEC-A-Netz)
Verzerrungen	0,3% (bei 65 dBf, 1 kHz, Stereo)
Frequenzgang	30 – 15.000 Hz (±3 dB)
Stereotrennung	40 dB (bei 65 dBf, 1 kHz)

MW-Tuner

Frequenzbereich	531 – 1.602 kHz (9 kHz)
Nutzempfindlichkeit	18 μV (Signal- Rauschabstand: 20 dB)
Trennschärfe	50 dB (±9 kHz)

LW-Tuner

Frequenzbereich	153 – 281 kHz
Nutzempfindlichkeit	30 μV (Signal- Rauschabstand: 20 dB)
Trennschärfe	50 dB (±9 kHz)



Hinweis

- Änderungen der technischen Daten und des Designs jederzeit vorbehalten. ■

PIONEER CORPORATION

4-1, MEGURO 1-CHOME, MEGURO-KU, TOKYO 153-8654, JAPAN

PIONEER ELECTRONICS (USA) INC.

P.O. Box 1760, Long Beach, California 90801, U.S.A.

TEL: (800) 421-1404

PIONEER EUROPE NV

Haven 1087, Keetberglaan 1, B-9120 Melsele, Belgium

TEL: (0) 3/570.05.11

PIONEER ELECTRONICS AUSTRALIA PTY. LTD.

178-184 Boundary Road, Braeside, Victoria 3195, Australia

TEL: (03) 9586-6300

PIONEER ELECTRONICS OF CANADA, INC.

300 Allstate Parkway, Markham, Ontario L3R 0P2, Canada

TEL: (905) 479-4411

PIONEER ELECTRONICS DE MEXICO, S.A. de C.V.

San Lorenzo 1009 3er. Piso Desp. 302

Col. Del Valle Mexico, D.F. C.P. 03100

TEL: 5-688-52-90

Published by Pioneer Corporation.

Copyright © 2001 by Pioneer Corporation.

All rights reserved.

Publication de Pioneer Corporation.

Copyright © 2001 Pioneer Corporation.

Tous droits de reproduction et de traduction réservés.

Printed in Malaysia
Imprimé en Malaisie

Free Manuals Download Website

<http://myh66.com>

<http://usermanuals.us>

<http://www.somanuals.com>

<http://www.4manuals.cc>

<http://www.manual-lib.com>

<http://www.404manual.com>

<http://www.luxmanual.com>

<http://aubethermostatmanual.com>

Golf course search by state

<http://golfingnear.com>

Email search by domain

<http://emailbydomain.com>

Auto manuals search

<http://auto.somanuals.com>

TV manuals search

<http://tv.somanuals.com>