

Pioneer

Blu-ray Disc PLAYER
REPRODUCTOR de Blu-ray Disc

BDP-121

Register Your Product on

<http://www.pioneerelectronics.com> (US)

<http://www.pioneerelectronics.ca> (Canada)

Registre su producto en

<http://www.pioneerelectronics.com> (EE.UU.)

<http://www.pioneerelectronics.ca> (Canadá)

Operating Instructions
Manual de instrucciones



For future reference, record the model and serial number (located on the rear of the product) in the space provided.

Model No.: **BDP-121**

Serial No.: _____

WARNING: TO REDUCE THE RISK OF FIRE OR ELECTRIC SHOCK, DO NOT EXPOSE THIS APPLIANCE TO RAIN OR MOISTURE.



CAUTION
RISK OF ELECTRIC SHOCK
DO NOT OPEN



CAUTION:
TO REDUCE THE RISK OF ELECTRIC SHOCK, DO NOT REMOVE COVER. NO USER-SERVICEABLE PARTS INSIDE. REFER SERVICING TO QUALIFIED SERVICE PERSONNEL.



This symbol warns the user of uninsulated voltage within the unit that can cause dangerous electric shocks.



This symbol alerts the user that there are important operating and maintenance instructions in the literature accompanying this unit.

“WARNING—FCC Regulations state that any unauthorized changes or modifications to this equipment not expressly approved by the manufacturer could void the user’s authority to operate this equipment.”

INFORMATION

This equipment has been tested and found to comply with the limits for a Class B digital device, pursuant to Part 15 of the FCC Rules. These limits are designed to provide reasonable protection against harmful interference in a residential installation. This equipment generates, uses and can radiate radio frequency energy and, if not installed and used in accordance with the instructions, may cause harmful interference to radio communications. However, there is no guarantee that interference will not occur in a particular installation. If this equipment does cause harmful interference to radio or television reception, which can be determined by turning the equipment off and on, the user is encouraged to try to correct the interference by one or more of the following measures:

- Reorient or relocate the receiving antenna.
- Increase the separation between the equipment and receiver.
- Connect the equipment into an outlet on a circuit different from that to which the receiver is connected.
- Consult the dealer or an experienced radio/TV technician for help.

CAUTION:

USE OF CONTROLS OR ADJUSTMENTS OR PERFORMANCE OF PROCEDURES OTHER THAN THOSE SPECIFIED HEREIN MAY RESULT IN HAZARDOUS RADIATION EXPOSURE.

AS THE LASER BEAM USED IN THIS UNIT IS HARMFUL TO THE EYES, DO NOT ATTEMPT TO DISASSEMBLE THE CABINET. REFER SERVICING TO QUALIFIED PERSONNEL ONLY.

- This Player is classified as a CLASS 1 LASER product.
- The CLASS 1 LASER PRODUCT label is located on the rear cover.
- This product contains a low power laser device. To ensure continued safety do not remove any cover or attempt to gain access to the inside of the product. Refer all servicing to qualified personnel.

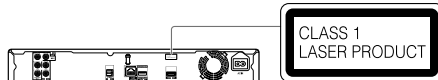

- The following caution label appears on your unit.
Location: inside of the unit



Contents

Introduction

Contents	2
What would you like to do with this Player?	3
DEAR Pioneer CUSTOMER	4
IMPORTANT SAFETY INSTRUCTIONS	4-5
About Discs	6-7
Blu-ray Disc.....	6
Types of Discs that Can Be Used with This Player.....	6
Discs that Cannot Be Used with This Player.....	6-7
About Disc Contents	8
BD Video.....	8
Title, Chapter and Track.....	8
Icons Used on DVD Video Disc Cases.....	8
The Icons Used in This Operating Instructions.....	8
Important Information	9
Disc Precautions.....	9
Copyright.....	9
Getting Started	10
Major Components	11-12
Main Unit (Front).....	11
Main Unit (Rear).....	11
HDMI cable holder on the rear of the main unit.....	11
Remote Control Unit.....	12

Connection

Introduction to Connections	13
Video Connections	14-16
Connecting to the HDMI Terminal.....	14
Selecting the priority video output when connecting HDMI and Component video.....	14
Connecting to the Component Jacks.....	15
Connecting to the Video Jack.....	16
Audio Connections	17
Connecting to the Digital Audio Terminal or Audio Jacks... ..	17
Broadband Internet Connection	18
Connecting to the LAN terminal.....	18

Disc Playback

Before Starting Playback	19-23
Loading the Batteries in the Remote Control.....	19
Approximate operating range of remote control.....	19
Connecting the Power Cord.....	19
Turning the Power On.....	20
Turning the power on.....	20
Entering standby.....	20
Indicators on the Player.....	20
Language Setting.....	21
Changing the on-screen display language.....	21
Operating the TV with the player's remote control.....	21
TV Preset code list.....	21-22
Turning Off the LCD Backlight and Indications.....	23
Quick operation.....	23
HOME MENU operation.....	23
About KURO LINK function.....	23
To use the KURO LINK function.....	23
What the KURO LINK function can do.....	23
BD/DVD/CD Playback	24-29
Loading a Disc.....	24
BD/DVD Video Playback.....	24
Displaying the disc information.....	24
BD/DVD Menus.....	25
Start playback by selecting a title from the top menu... ..	25
Using the disc menu.....	25
Using the pop-up menu.....	25

Enjoying BONUSVIEW or BD-LIVE.....	26
Use of Picture in Picture function (secondary audio/ video playback).....	26
Virtual Package.....	26
BD-LIVE.....	26
DVD-R/-RW/BD-RE/-R Playback.....	27-28
Playback by selecting a title.....	27
Playback by selecting a chapter.....	28
Sorting the titles.....	28
Playback by selecting a Playlist.....	28
Playing back the title you stopped while being played... ..	28
Audio CD Playback.....	29
Playback from the beginning.....	29
Playback by selecting a track.....	29
Operation procedure for the "Functions" menu.....	29
Playback Functions	30-32
Fast Forward/Reverse (Search).....	30
Skipping to the Next or the Start of the Current Chapter (Track).....	30
Pause/Frame Advance Playback.....	30
Slow Playback.....	30
Skip Search.....	30
Replay.....	30
Repeat Playback of a Title or Chapter (Repeat Playback).....	30
Partial Repeat Playback (Repeat Playback of a Specified Part).....	31
Displaying the Audio Information.....	31
Switching Subtitles.....	31
Switching the Angle.....	32
Displaying the Angle Mark.....	32
JPEG File Playback	33
Playing back still images in sequence.....	33
Playing back still images in a selected folder.....	33
Playing back Slide Show.....	33
Setting slide show speed/repeat playback.....	33
Settings During Playback	34-35
Function Control.....	34
Function control operation procedure.....	34
Functions which can be set.....	35

Settings

SETTINGS	36-45
Common operations.....	36
Basic Operation for Playback Setting.....	36
Audio Video Settings.....	37-38
Quick Start.....	38
Auto Power Off.....	38
KURO LINK.....	38
Playback Setting.....	39
Front Display/LED.....	39
Version.....	39
System Reset.....	39
Communication Setup.....	40-42
The operation procedure for inputting characters manually.....	42
USB Memory Management.....	43
Software Update.....	44

Appendix

Troubleshooting	46-48
To Reset this Player.....	48
On-screen Error Messages	49
Glossary	50-51
Specifications	52

* The illustrations and on-screen displays in this operating instructions are for explanation purposes and may vary slightly from the actual operations.

What would you like to do with this Player?

Watching high quality movies on Blu-ray discs

This Player offers full high-definition Blu-ray disc playback.

BD/DVD/CD Playback (p. 24)

Enjoying different kinds of discs and contents

Use this Player to enjoy various types of optical discs such as DVDs and CDs that contain various multimedia content.

**About Discs (pp. 6–7)
BD/DVD/CD Playback (p. 24)**

Simple connection and operation through HDMI

This Player is equipped with an HDMI terminal. You can connect it to the TV using HDMI and no other cable will be needed to enjoy movies. If your TV is compatible with KURO LINK, you can control both the TV and this Player with simple operations.

**Introduction to Connections (p. 13)
Video Connections (p. 14)**

Enjoying BD-LIVE functions through the internet

This Player is compatible with BD-LIVE. You can enjoy bonus content such as movie trailers through the internet when playing back BD-Video discs compatible with BD-LIVE.

**Enjoying BONUSVIEW or BD-LIVE
(p. 26)**

What to do first:

Refer to “Getting Started” (p. 10) to prepare for watching your discs.

Introduction (pp. 1–12)

Explains the important operation information.

Connection (pp. 13–18)

Shows the connecting options provided by this Player.

Disc Playback (pp. 19–35)

Shows simple playback and useful functions.

Settings (pp. 36–45)

Gives you more options to suit your circumstances.

Appendix (pp. 46–52)

Provides troubleshooting tips and more information.

DEAR Pioneer CUSTOMER

Thank you for buying this Pioneer product.

Please read through these operating instructions so you will know how to operate your model properly. After you have finished reading the instructions, put them away in a safe place for future reference.

IMPORTANT SAFETY INSTRUCTIONS

Electricity is used to perform many useful functions, but it can also cause personal injuries and property damage if improperly handled. This product has been engineered and manufactured with the highest priority on safety. However, improper use can result in electric shock and/or fire. In order to prevent potential danger, please observe the following instructions when installing, operating and cleaning the product. To ensure your safety and prolong the service life of your Blu-ray Disc Player, please read the following precautions carefully before using the product.

- 1) Read these instructions.
- 2) Keep these instructions.
- 3) Heed all warnings.
- 4) Follow all instructions.
- 5) Do not use this apparatus near water.
- 6) Clean only with dry cloth.
- 7) Do not block any ventilation openings. Install in accordance with the manufacturer's instructions.
- 8) Do not install near any heat sources such as radiators, heat registers, stoves, or other apparatus (including amplifiers) that produce heat.
- 9) Do not defeat the safety purpose of the polarized or grounding-type plug. A polarized plug has two blades with one wider than the other. A grounding type plug has two blades and a third grounding prong. The wide blade or the third prong are provided for your safety. If the provided plug does not fit into your outlet, consult an electrician for replacement of the obsolete outlet.
- 10) Protect the power cord from being walked on or pinched particularly at plugs, convenience receptacles, and the point where they exit from the apparatus.
- 11) Only use attachments/accessories specified by the manufacturer.
- 12) Use only with the cart, stand, tripod, bracket, or table specified by the manufacturer, or sold with the apparatus. When a cart is used, use caution when moving the cart/apparatus combination to avoid injury from tip-over.
- 13) Unplug this apparatus during lightning storms or when unused for long periods of time.
- 14) Refer all servicing to qualified service personnel. Servicing is required when the apparatus has been damaged in any way, such as power-supply cord or plug is damaged, liquid has been spilled or objects have fallen into the apparatus, the apparatus has been exposed to rain or moisture, does not operate normally, or has been dropped.



Additional Safety Information

- 15) Power Sources—This product should be operated only from the type of power source indicated on the marking label. If you are not sure of the type of power supply to your home, consult your product dealer or local power company. For products intended to operate from battery power, or other sources, refer to the operating instructions.
- 16) Overloading—Do not overload wall outlets, extension cords, or integral convenience receptacles as this can result in a risk of fire or electric shock.
- 17) Object and Liquid Entry—Never push objects of any kind into this product through openings as they may touch dangerous voltage points or short-out parts that could result in a fire or electric shock. Never spill liquid of any kind on the product.
- 18) Damage Requiring Service—Unplug this product from the wall outlet and refer servicing to qualified service personnel under the following conditions:
 - a) When the AC cord or plug is damaged,
 - b) If liquid has been spilled, or objects have fallen into the product,
 - c) If the product has been exposed to rain or water,
 - d) If the product does not operate normally by following the operating instructions. Adjust only those controls that are covered by the operating instructions as an improper adjustment of other controls may result in damage and will often require extensive work by a qualified technician to restore the product to its normal operation,
 - e) If the product has been dropped or damaged in any way, and
 - f) When the product exhibits a distinct change in performance - this indicates a need for service.
- 19) Replacement Parts—When replacement parts are required, be sure the service technician has used replacement parts specified by the manufacturer or have the same characteristics as the original part. Unauthorized substitutions may result in fire, electric shock, or other hazards.
- 20) Safety Check—Upon completion of any service or repairs to this product, ask the service technician to perform safety checks to determine that the product is in proper operating condition.
- 21) Wall or ceiling mounting—When mounting the product on a wall or ceiling, be sure to install the product according to the method recommended by the manufacturer.
- 22) The main AC plug is used as disconnect device and shall always remain readily operable.

IMPORTANT SAFETY INSTRUCTIONS

- Water and Moisture — Do not use this product near water - for example, near a bath tub, wash bowl, kitchen sink, or laundry tub; in a wet basement; or near a swimming pool; and the like.
- Stand — Do not place the product on an unstable cart, stand, tripod or table. Placing the product on an unstable base can cause the product to fall, resulting in serious personal injuries as well as damage to the product. Use only a cart, stand, tripod, bracket or table recommended by the manufacturer or sold with the product. When mounting the product on a wall, be sure to follow the manufacturer's instructions. Use only the mounting hardware recommended by the manufacturer.
- Selecting the location — Select a place with no direct sunlight and good ventilation.
- Ventilation — The vents and other openings in the cabinet are designed for ventilation. Do not cover or block these vents and openings since insufficient ventilation can cause overheating and/or shorten the life of the product. Do not place the product on a bed, sofa, rug or other similar surface, since they can block ventilation openings. This product is not designed for built-in installation; do not place the product in an enclosed place such as a bookcase or rack, unless proper ventilation is provided or the manufacturer's instructions are followed.
- Heat — The product should be situated away from heat sources such as radiators, heat registers, stoves, or other products (including amplifiers) that produce heat.
- Lightning — For added protection for this product during a lightning storm, or when it is left unattended and unused for long periods of time, unplug it from the wall outlet. This will prevent damage to the product due to lightning and power-line surges.
- To prevent fire, never place any type of candle or flames on the top or near the product.
- To prevent fire or shock hazard, do not expose this product to dripping or splashing.
No objects filled with liquids, such as vases, should be placed on the product.
- To prevent fire or shock hazard, do not place the AC cord under the product or other heavy items.
- Turn off the main power and unplug the AC cord from the wall outlet before handling.
- To clean the outer cabinet, periodically wipe it with a soft cloth.
- Do not use chemicals for cleaning. It may damage the cabinet finish.

CAUTION

The  STANDBY/ON switch on this unit will not completely shut off all power from the AC outlet. Since the power cord serves as the main disconnect device for the unit, you will need to unplug it from the AC outlet to shut down all power. Therefore, make sure the unit has been installed so that the power cord can be easily unplugged from the AC outlet in case of an accident. To avoid fire hazard, the power cord should also be unplugged from the AC outlet when left unused for a long period of time (for example, when on vacation).

D3-4-2-2a_A_En

When disposing of used batteries, please comply with governmental regulations or environmental public institution's rules that apply in your country/area.

D3-4-2-3-1_En

WARNING: Handling the cord on this product or cords associated with accessories sold with the product will expose you to chemicals listed on proposition 65 known to the State of California and other governmental entities to cause cancer and birth defect or other reproductive harm.

Wash hands after handling

D36-P4_A_En

About Discs



Blu-ray Disc

Blu-ray Disc is the ultimate next generation optical media format, offering the following key features:

- Largest capacity (25 GB single layer – 50 GB dual layer) – with over 5 times the amount of content possible with current DVDs, particularly well suited for high definition feature films with extended levels of interactive features
- Pristine picture quality with the capability for full high definition 1920 x 1080p resolution
- Best audio possible with uncompressed surround sound (higher quality than even theatre audio)
- Broadest industry support – ensuring more choice for consumers in the marketplace
- Hardware products will be backward compatible with DVDs, allowing continued enjoyment of existing DVD libraries.
- Disc Durability – new breakthroughs in hard coating technologies gives Blu-ray Discs the strongest resistance to scratches and finger prints.

Types of Discs that Can Be Used with This Player

- The following discs can be played back in this Player. Do not use an 8 cm (3") to 12 cm (5") adapter.
- Use discs that conform to compatible standards as indicated by the presence of official logos on the disc label. Playback of discs not complying with these standards is not guaranteed. In addition, the image quality or sound quality is not guaranteed even if the discs can be played back.

Disc Type		Recording Format	Contents	Disc Size
BD video	Region code A/ALL 	—	Audio + Video (Movie)	12 cm (5")
BD-RE DL BD-R DL		BDMV/BDAV format		
DVD Video	Region code 1/ALL 	Video format	Audio + Video (Movie) 12 cm (5") 8 cm (3")	
DVD+RW/DVD+R DVD-R DL DVD-RW/DVD-R		Video/VR/AVCHD format (finalized disc only)	Audio + Video (Movie) 12 cm (5") 8 cm (3")	
Audio CD*1		Audio CD (CD-DA)	Audio	
CD-RW/CD-R		Audio CD (CD-DA)	Audio	12 cm (5") 8 cm (3")
		JPEG*2	Still image (JPEG file)	

*1 This Player has been designed on the premise of playing back Audio CDs that comply with CD (Compact Disc) standards. CDs containing a signal for the purpose of protecting copyrights (copy control signal) may not be able to be played back with this Player.

- BD/DVD video players and discs have region codes, which dictate the regions in which a disc can be played. This Player's region code is **A** for BD and **1** for DVD. (Discs marked **ALL** will play in any player.)
- BD/DVD Video operations and functions may be different from the explanations in this manual and some operations may be prohibited due to disc manufacturer's settings.
- If a menu screen or operating instructions are displayed during playback of a disc, follow the operating procedure displayed.
- The audio component of a DVD video recorded at 96 kHz (Linear PCM) will be output as 48 kHz audio during playback.

NOTE

- Playback for some of the discs in the left side column tables may not be possible depending on the disc.
- "Finalize" refers to a recorder processing a recorded disc so that it will play in other DVD players/recorders as well as this player. Only finalized DVD discs will play back in this player. (This player does not have a function to finalize discs.)

Discs that Cannot Be Used with This Player

The following discs cannot be played back or will not play back properly on this Player. If such a disc is mistakenly played back, speaker damage may occur. Never attempt to play back these discs.

CDG, Video CD, Photo CD, CD-ROM, CD-TEXT, SVCD, SACD, PD, CDV, CVD, DVD-RAM, DVD-Audio, BD-RE with the cartridge, CD-MP3, CD-WMA

Discs with unusual shapes cannot be played.

- Discs with unusual shapes (heart-shaped or hexagonal discs, etc.) cannot be used. The use of such discs will cause malfunction.

The following BD video discs cannot be played.

- Discs not displaying "A" or "ALL" for the region code (discs sold outside the authorized marketing area).*
 - Discs produced illegally.
 - Discs recorded for commercial use.
- * The region code for this product is A.

The following DVD video discs cannot be played.

- Discs not displaying "1" or "ALL" for the region code (discs sold outside the authorized marketing area).*
 - Discs produced illegally.
 - Discs recorded for commercial use.
- * The region code for this product is 1.

The following BD-RE/R, DVD-RW/R and DVD+RW/R discs cannot be played.

- Discs on which data has not been recorded cannot be played back.

The following Audio CD discs cannot be played.

- Discs containing a signal for the purpose of protecting copyrights (copy control signal) may not be played back with this Player.
- This Player has been designed on the premise of playing back Audio CDs that comply with CD (Compact Disc) standards.

About Discs

The following CD-RW/R discs cannot be played.

- Discs on which data has not been recorded cannot be played back.
- Discs recorded in a format other than an Audio CD and JPEG file format*2 cannot be played back.
- Discs may not be played back depending on their recording status or the status of the disc itself.
- Discs may not be played back depending on their compatibility with this Player.

*2 About the JPEG file format

JPEG is a type of file format for storing still-image files (photos, illustrations, etc.). The Player lets you play JPEG format still-image files.

File formats that are not compatible.

- Still images in formats other than JPEG (such as TIFF) cannot be played.
- There may be some files that cannot be played even if they are in JPEG format.
- Progressive JPEG files cannot be played.
- Moving image files and audio files as well as Motion JPEG format files cannot be played, even though they are JPEG files.

Other files that cannot be played back.

- You may not be able to play some still images which you have created, touched up, copied or otherwise edited on your computer.

You may experience one or more of the following symptoms when playing files.

- It may take some time to play files depending on the number of folders, number of files and volume of data involved.
- EXIF information will not be displayed. EXIF stands for Exchangeable Image File Format, and is a standard for storing interchange information in image files, especially those using JPEG compression. (Refer to <http://exif.org> for more information.)

When using the unit to play a CD-RW/R disc with still images stored (recorded).

- With CD-RW/R discs on which still images are mixed in with music or movies, you will be able to play only the still images. You may not be able to play some of these discs at all.
- Multi-session discs cannot be played.
- You may not be able to play some still images you have processed (rotated or saved by overwriting other images) using image processing software or some still images you have imported from the Internet or e-mail.
- The discs which this Player can play back (recognize) are limited to the following properties:
 - Contains EXIF format files
 - Picture resolution: Between 32×32 and 7680×4320 pixels
 - Maximum number of folders: 256
 - Maximum number of files: 256
 - File size: 20 MB or less

Structure of still images (JPEG) folders

You can play still images (JPEG) with this unit by making folder on disc as shown below.

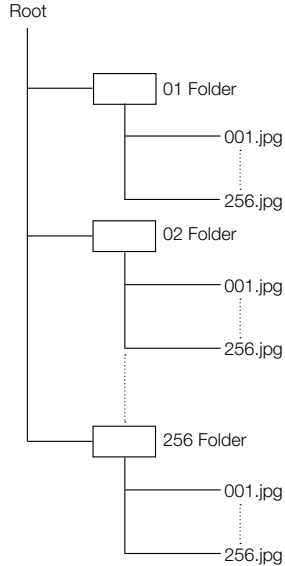

About Disc Contents

BD Video

Enjoy BD-specific functions including BONUSVIEW (BD-ROM Profile 1 Version 1.1), such as picture-in-picture, and BD-LIVE (page 26).

For the BD video discs compatible with BONUSVIEW/BD-LIVE, you can enjoy additional contents by copying the data from the discs or downloading it via the internet. For instance, this function is capable of playing the original movie as the primary video while playing video commentary from the film director on a small screen as a secondary video.

NOTE

- The available functions differ depending on the disc.

Title, Chapter and Track

- Blu-ray discs and DVDs are divided into "Titles" and "Chapters". If the disc has more than one movie on it, each movie would be a separate "Title". "Chapters", on the other hand, are subdivisions of titles. (See Example 1.)
- Audio CDs are divided into "Tracks". You can think of a "Track" as one tune on an Audio CD. (See Example 2.)

Example 1: Blu-ray disc or DVD

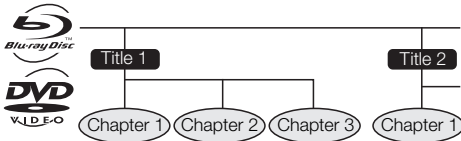

Example 2: Audio CD



Icons Used on DVD Video Disc Cases

The back of the case of a DVD that is commercially available usually contains various information about the contents of the disc.

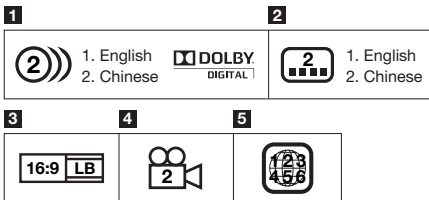

1 Audio tracks and audio formats

DVD discs can contain up to 8 separate tracks with a different language on each. The first in the list is the original track.

This section also details the audio format of each soundtrack — Dolby Digital, DTS, MPEG etc.

Dolby Digital

A sound system developed by Dolby Laboratories Inc. that gives movie theater ambience to audio output when the Player is connected to a Dolby Digital processor or amplifier.

DTS

DTS is a digital sound system developed by DTS, Inc. for use in cinemas.

Linear PCM

Linear PCM is a signal recording format used for Audio CDs and on some DVD and Blu-ray discs. The sound on Audio CDs is recorded at 44.1 kHz with 16 bits. (Sound is recorded between 48 kHz with 16 bits and 96 kHz with 24 bits on DVD video discs and between 48 kHz with 16 bits and 192 kHz with 24 bits on BD video discs.)

2 Subtitle languages

This indicates the kind of subtitles.

3 Screen aspect ratio

Movies are shot in a variety of screen modes.

4 Camera angle

Recorded onto some BD/DVD discs are scenes which have been simultaneously shot from a number of different angles (the same scene is shot from the front, from the left side, from the right side, etc.).

5 Region code

This indicates the region code (playable region code).

The Icons Used in This Operating Instructions

- BD VIDEO** Indicates the functions that can be performed for BD Video discs.
- BD-RE** Indicates the functions that can be performed for BD-RE discs.
- BD-R** Indicates the functions that can be performed for BD-R discs.
- DVD VIDEO** Indicates the functions that can be performed for DVD Video discs.
- DVD-RW** Indicates the functions that can be performed for DVD-RW discs.
- DVD-R** Indicates the functions that can be performed for DVD-R discs.
- AUDIO CD** Indicates the functions that can be performed for Audio CDs.
- CD-R** Indicates the functions that can be performed for CD-R discs in JPEG format.
- CD-RW** Indicates the functions that can be performed for CD-RW discs in JPEG format.
- AVCHD** Indicates the functions that can be performed for DVD discs in AVCHD format.





Important Information

Disc Precautions

Be Careful of Scratches and Dust

- BD, DVD and CD discs are sensitive to dust, fingerprints and especially scratches. A scratched disc may not be able to be played back. Handle discs with care and store them in a safe place.

Proper Disc Storage

Place the disc in the center of the disc case and store the case and disc upright.	
Avoid storing discs in locations subject to direct sunlight, close to heating appliances or in locations of high humidity.	
Do not drop discs or subject them to strong vibrations or impacts.	
Avoid storing discs in locations where there are large amounts of dust or moisture.	

Handling Precautions

- If the surface is soiled, wipe gently with a soft, damp (water only) cloth. When wiping discs, always move the cloth from the center hole toward the outer edge.



- Do not use record cleaning sprays, benzene, thinner, static electricity prevention liquids or any other solvent.
- Do not touch the surface.
- Do not stick paper or adhesive labels to the disc.
- If the playing surface of a disc is soiled or scratched, the Player may decide that the disc is incompatible and eject the disc tray, or it may fail to play the disc correctly. Wipe any dirt off the playing surface with a soft cloth.

Cleaning the Pick Up Lens

- Never use commercially available cleaning discs. The use of these discs can damage the lens.
- Request the nearest service center approved by Pioneer to clean the lens.

Warnings about dew formation

- Condensation may form on pick up lens or disc in the following conditions:
 - Immediately after a heater has been turned on.
 - In a steamy or very humid room.
 - When the Player is suddenly moved from a cold environment to a warm one.

When condensation forms:

- It becomes difficult for the Player to read the signals on the disc and prevents the Player from operating properly.

To remove condensation:



- Take out the disc and leave the Player with the power off until the condensation disappears. Using the Player when there is condensation may cause malfunction.

Copyright

- Audio-visual material may consist of copyrighted works which must not be recorded without the authority of the owner of the copyright. Refer to relevant laws in your country.

- This product incorporates copyright protection technology that is protected by method claims of certain U.S. patents and other intellectual property rights owned by Macrovision Corporation and other rights owners. Use of this copyright protection technology must be authorized by Macrovision Corporation, and is intended for home and other limited viewing uses only unless otherwise authorized by Macrovision Corporation. Reverse engineering or disassembly is prohibited.

U.S. Patent Nos. 6,836,549; 6,381,747; 7,050,698; 6,516,132; and 5,583,936

- Manufactured under license from Dolby Laboratories. Dolby and the double-D symbol are trademarks of Dolby Laboratories.
- Manufactured under license under U.S. Patent #'s: 5,451,942; 5,956,674; 5,974,380; 5,978,762; 6,226,616; 6,487,535; 7,392,195; 7,272,567; 7,333,929; 7,212,872 & other U.S. and worldwide patents issued & pending. DTS is a registered trademark and the DTS logos, Symbol, DTS-HD and DTS-HD Master Audio | Essential are trademarks of DTS, Inc. © 1996-2008 DTS, Inc. All Rights Reserved.
- "Blu-ray Disc" and  are trademarks.
- "BD-LIVE" logo is trademark of Blu-ray Disc Association.
-  is a trademark of DVD Format/Logo Licensing Corporation.



- HDMI, the HDMI Logo and High-Definition Multimedia Interface are trademarks or registered trademarks of HDMI Licensing, LLC.
- "x.v.Color" and **x.v.Color** are trademarks of Sony Corporation.



- Java and all Java-based trademarks and logos are trademarks or registered trademarks of Sun Microsystems, Inc. in the U.S. and other countries.

BONUS VIEW™

- "BONUSVIEW" is trademark of Blu-ray Disc Association.



- This label indicates playback compatibility with DVD-RW discs recorded in VR format (Video Recording format). However, for discs recorded with a record-only-once encrypted program, playback can only be achieved using a CPRM compatible device.



- "AVCHD" and the "AVCHD" logo are trademarks of Panasonic Corporation and Sony Corporation.

Major Components

Main Unit (Front)

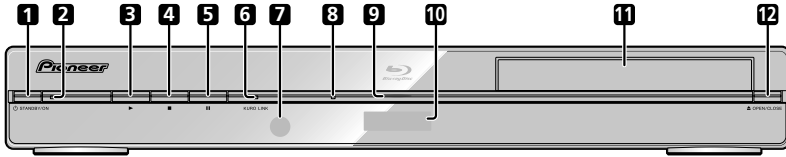

- | | | | |
|---|----------------------------------|----|----------------------------------|
| 1 | ⏻ STANDBY/ON (p. 20) | 7 | Remote control sensor (p. 19) |
| 2 | STANDBY/ON indicator (p. 20) | 8 | BD/DVD/CD disc indicator (p. 20) |
| 3 | ▶ PLAY (p. 24) | 9 | Playback indicator (p. 20) |
| 4 | ■ STOP (p. 24) | 10 | Front panel display (p. 20) |
| 5 | ⏸ PAUSE (p. 30) | 11 | Disc tray (p. 24) |
| 6 | KURO LINK indicator (pp. 20, 23) | 12 | ▲ OPEN/CLOSE (p. 24) |

Main Unit (Rear)

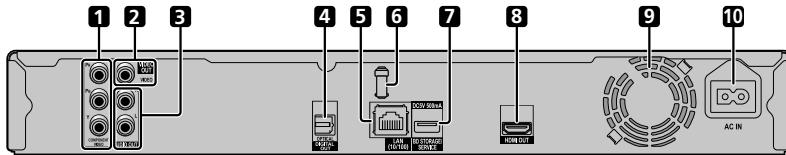

- | | | | |
|---|--------------------------------------|----|--|
| 1 | COMPONENT VIDEO output jacks (p. 15) | 7 | BD STORAGE/SERVICE terminal
BD STORAGE (pp. 26, 43)
SERVICE for software (p. 44) |
| 2 | VIDEO output jack (p. 16) | 8 | HDMI OUT terminal (p. 14) |
| 3 | AUDIO OUT jacks (p. 17) | 9 | Cooling fan
The cooling fan operates while the power to the Player is on. |
| 4 | DIGITAL OUT OPTICAL terminal (p. 17) | 10 | AC IN terminal (p. 19) |
| 5 | LAN terminal (p. 18) | | |
| 6 | HDMI cable holder (See below.) | | |

HDMI cable holder on the rear of the main unit

This Player comes with a dedicated cable holder so that the HDMI cable does not place direct weight and stress on the terminal. When connecting the HDMI cable, be sure to pass the cable through the cable holder and secure it.

⚠ CAUTION

- Do not pull on the HDMI cable when it is connected to the terminal, as this can damage the terminal or cause a poor connection.

- Press down on the tab and pull it towards you.
- Pass the HDMI cable (commercially available) through the cable holder.
- Press in on the tab until it clicks into position.

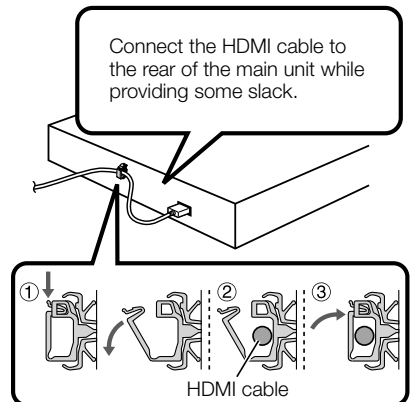

Remote Control Unit

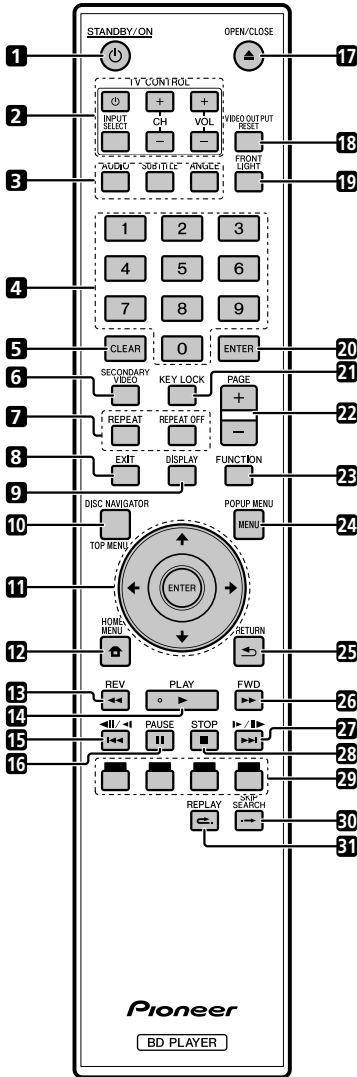

- 1 STANDBY/ON (p. 20)
- 2 TV CONTROL buttons (p. 21)
- 3 AUDIO (p. 31), SUBTITLE (p. 31), ANGLE (p. 32)
- 4 Number buttons (p. 35)
- 5 CLEAR (p. 35)
- 6 SECONDARY VIDEO (p. 26)
- 7 REPEAT (pp. 30, 31), REPEAT OFF (pp. 30, 31)
- 8 EXIT (pp. 20, 36)
- 9 DISPLAY (pp. 24, 31)
- 10 TOP MENU/DISC NAVIGATOR (pp. 25, 27)
- 11 Cursor buttons () , ENTER (pp. 21, 36)
- 12 HOME MENU (pp. 21, 36)
- 13 REV (p. 30)
- 14 PLAY (p. 24)
- 15 PAUSE (p. 30)
- 16 STOP (p. 30)
- 17 OPEN/CLOSE (p. 24)
- 18 VIDEO OUTPUT RESET (p. 37)
- 19 FRONT LIGHT (p. 23)
- 20 ENTER (pp. 21, 36)
- 21 KEY LOCK (See below.)
- 22 PAGE +/- (p. 27)
- 23 FUNCTION (p. 34)
- 24 POPUP MENU/MENU (p. 25)
- 25 RETURN (p. 30)
- 26 FWD (p. 30)
- 27 (pp. 27, 30)
- 28 STOP (p. 24)
- 29 RED, GREEN, BLUE, YELLOW (pp. 27, 33)
- 30 SKIP SEARCH (p. 30)
- 31 REPLAY (p. 30)

Keylock function

You can set the keylock to prevent accidental operations. This function allows TVs compatible with KURO LINK to also perform a Key Lock on the player.

Press and hold **KEY LOCK** for more than 5 seconds.

- Each time you perform this operation, the function is activated or deactivated.
- If you try to operate the Player while the keylock function is set, "Hold" blinks on the front display panel to indicate that the keylock function is set.

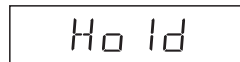



NOTE

- This remote control unit is equipped with two **ENTER** buttons (11 and 20 listed above). The **ENTER** button is useful when using with the number buttons.

Introduction to Connections

Before making or changing the connections, switch off the power and disconnect the power cord from the AC outlet. This Player is equipped with the terminals/jacks listed below. Find the corresponding terminal/jack on your video equipment. Using the supplied cable or commercially available cables, connect the video first. Then connect the audio.

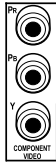
Video terminals/jacks on this Player

	Higher Quality	① HDMI OUT terminal		▶	Page 14
		② COMPONENT VIDEO output jacks		▶	Page 15
	Standard Quality	③ VIDEO output jack		▶	Page 16

Audio terminals/jacks on this Player

Digital audio connection

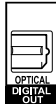
	Higher Quality	① HDMI OUT terminal		▶	Page 14
		② DIGITAL OUT OPTICAL terminal		▶	Page 17
	Standard Quality				

Analog audio connection

Standard Quality	AUDIO OUT jacks		▶	Page 17
------------------	-----------------	---	---	----------------

Broadband Internet connection

	LAN terminal		▶	Page 18
--	--------------	---	---	----------------

Video Connections

Connecting to the HDMI Terminal

- You can enjoy high quality digital picture and sound through the HDMI terminal.
- See page 45 for information on the output of next generation audio formats.
- Use High Speed HDMI™ cables when using the KURO LINK function. The KURO LINK function may not operate properly if other HDMI cables are used.

STEPS

- 1 Be sure to turn off this Player and the equipment before making any connections.
- 2 Firmly connect an HDMI cable (commercially available) to the HDMI terminals (① and ②).

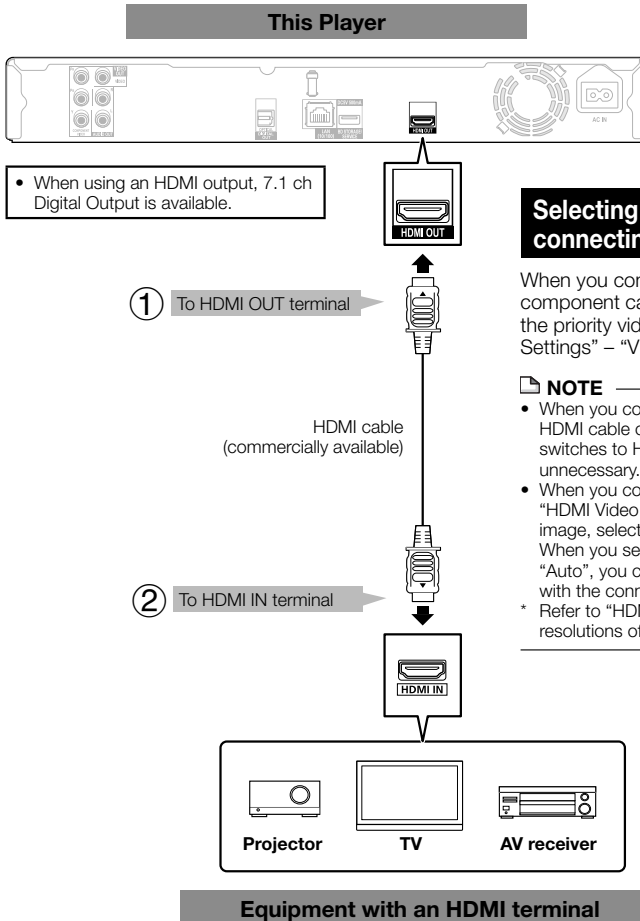

NOTE

- Audio transmitted in DTS-HD High Resolution Audio and DTS-HD Master Audio formats is output from the HDMI terminal as Bitstream. Connect an amplifier with a built-in decoder to enjoy the fine sound quality.

Selecting the priority video output when connecting HDMI and Component video

When you connect both an HDMI cable and a component cable to this player, you need to select the priority video output in "Settings" – "Audio Video Settings" – "Video Out Select". (See page 37.)

NOTE

- When you connect the player to a Pioneer TV with an HDMI cable only and the TV is turned on, the video output switches to HDMI automatically. (The above setting is unnecessary.)
 - When you connect the player to a TV with an HDMI cable, "HDMI Video Out" is set to "Auto". If you don't get a stable image, select the desired resolution. When you set "HDMI Video Out" to a setting other than "Auto", you can only select resolutions* that are compatible with the connected TV.
- * Refer to "HDMI Video Out" on page 37 regarding the resolutions of the HDMI video output.

After connecting

- Secure the HDMI cable to the HDMI cable holder, passing it through the holder. (Page 11)
- If desired, connect audio equipment. (Page 17)
- Load a disc and start playback. (Pages 24–29)
- Refer to KURO LINK function. (Pages 23 and 38)

Connecting to the Component Jacks

You can enjoy accurate color reproduction and high quality images through the component jacks.

STEPS

- 1 Be sure to turn off this Player and the equipment before making any connections.
- 2 Firmly connect a component video cable (commercially available) to the component jacks (① and ②).

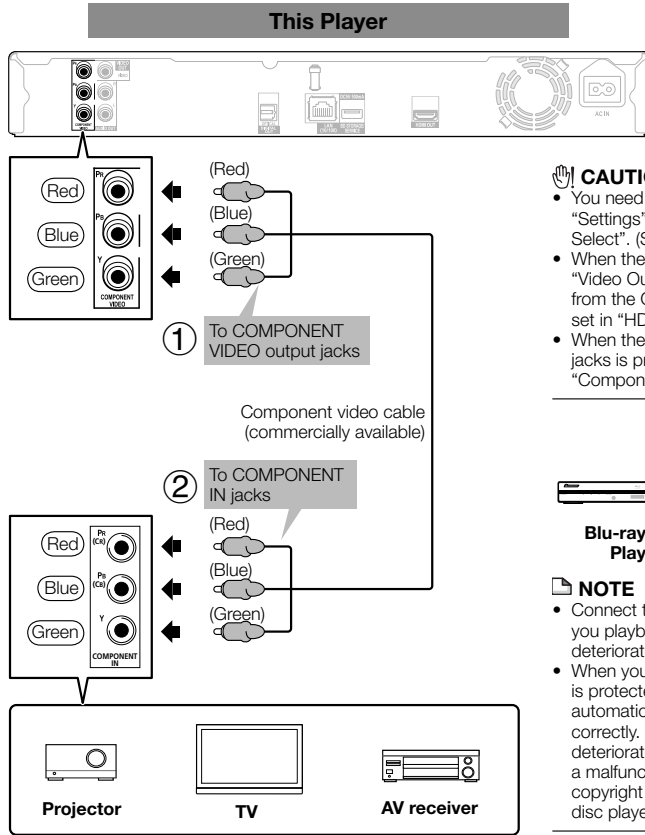

CAUTION

- You need to select the priority video output in "Settings" – "Audio Video Settings" – "Video Out Select". (See page 37.)
- When the priority video output is set to "HDMI" in "Video Out Select", the video resolution which is output from the COMPONENT VIDEO output jacks is the one set in "HDMI Video Out".
- When the output from the COMPONENT VIDEO output jacks is prioritized, set the priority video output to "Component".

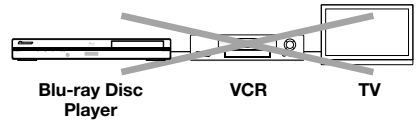

NOTE

- Connect the Blu-ray disc player to TV directly. If you playback the image via VCR, the image may deteriorate due to the copy guard function.
- When you record the program where copyright is protected, the copy guard function is activated automatically; the program can not be recorded correctly. Also, the playback image via VCR may deteriorate due to this function. However, this is not a malfunction. When you watch the program where copyright is protected, we recommend that the Blu-ray disc player be connected to TV directly.

Video equipment with component jacks

After connecting

- Connect audio equipment or the audio terminals of the TV. (Page 17)

Connecting to the Video Jack

You can enjoy the images through the video jack.

STEPS

- 1 Be sure to turn off this Player and the equipment before making any connections.
- 2 Firmly connect an AV cable (supplied) to the video jacks (1) and (2).

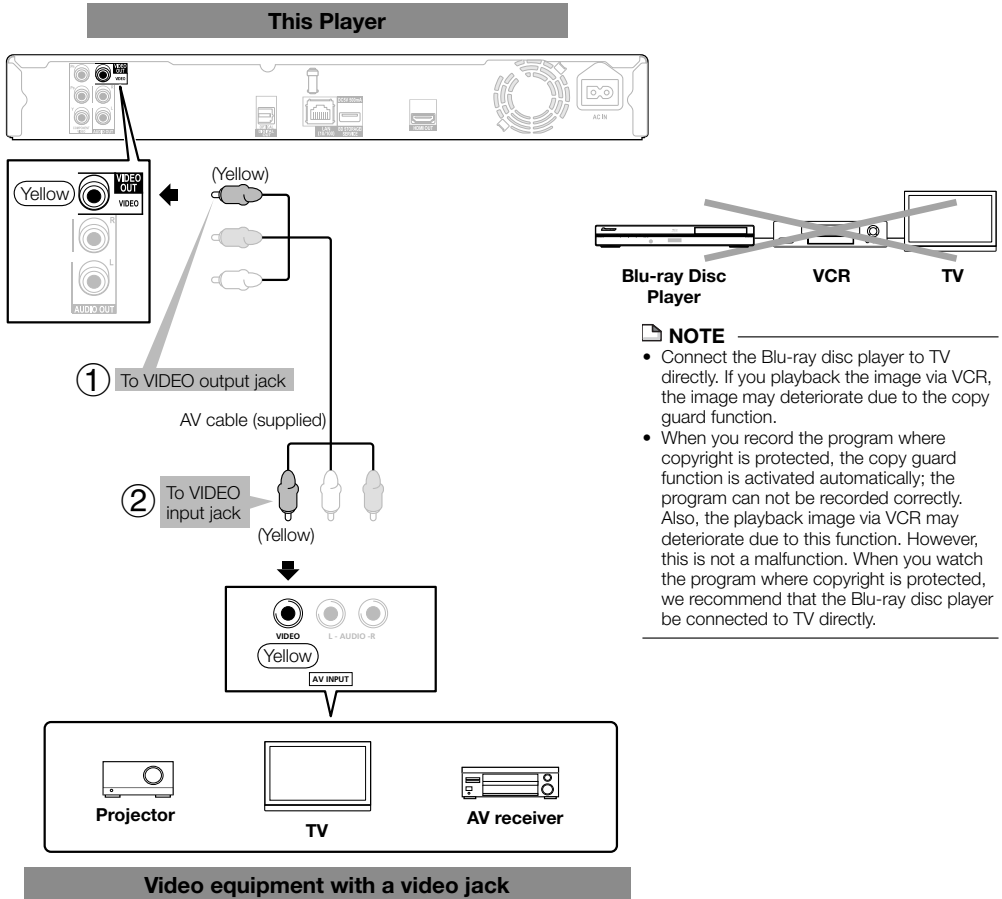

NOTE

- Connect the Blu-ray disc player to TV directly. If you playback the image via VCR, the image may deteriorate due to the copy guard function.
- When you record the program where copyright is protected, the copy guard function is activated automatically; the program can not be recorded correctly. Also, the playback image via VCR may deteriorate due to this function. However, this is not a malfunction. When you watch the program where copyright is protected, we recommend that the Blu-ray disc player be connected to TV directly.

After connecting

- Connect audio equipment or the audio terminals of the TV. (Page 17)

Audio Connections

Connecting to the Digital Audio Terminal or Audio Jacks

- You can connect audio equipment or the TV to the DIGITAL OUT OPTICAL terminal or AUDIO OUT jacks.
- See page 45 for information on the output of next generation audio formats.

STEPS

- 1 Be sure to turn off this Player and the equipment before making any connections.
- 2 Firmly connect an optical digital cable (commercially available) or AV cable (supplied) to the optical digital audio terminals or audio jacks (① and ②, or ③ and ④).

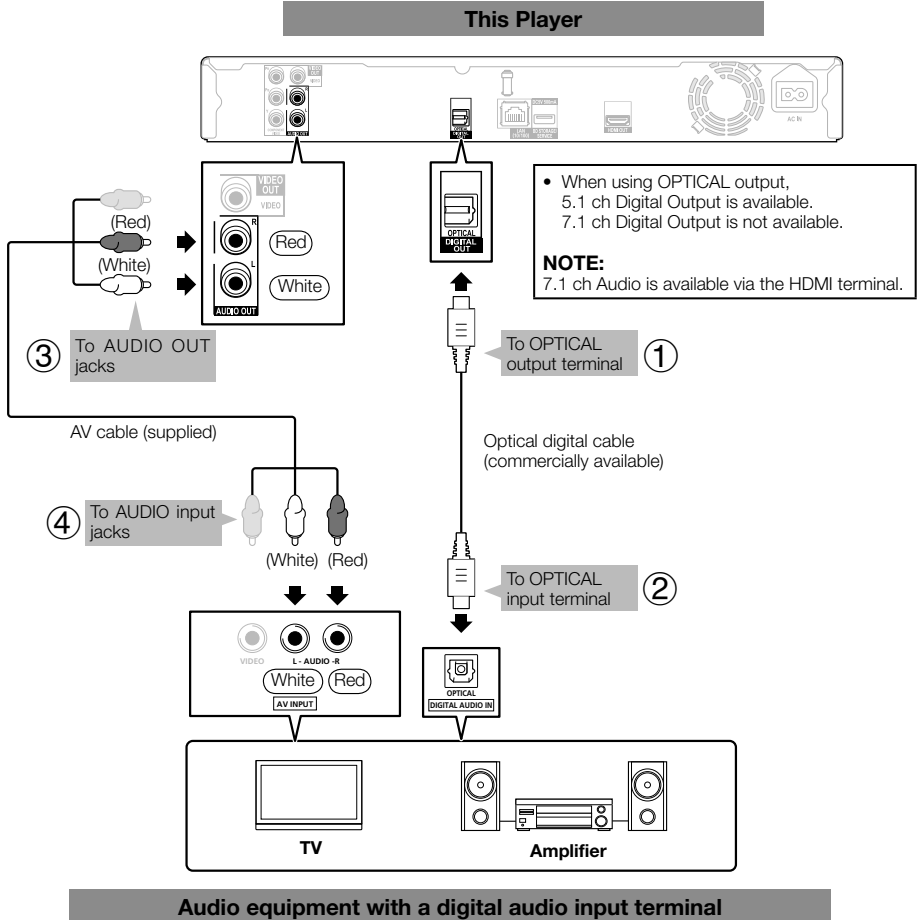

After connecting

- Load a disc and start playback. (Pages 24–29)

Broadband Internet Connection

Connecting to the LAN terminal

- You can enjoy a variety of contents with interactive functions by connecting to the internet when playing BD-LIVE compatible discs. Refer to pages 26 and 39 regarding further information on BD-LIVE functions.
- When using the internet, a broadband internet connection as shown below is required.

STEPS

- 1 Be sure to turn off this Player and the equipment before making any connections.
- 2 Firmly connect a LAN cable (commercially available) to the LAN terminal (① and ②).

CAUTION

- When using a broadband internet connection, a contract with an internet service provider is required. For more details, contact your nearest internet service provider.
- Refer to the operation manual of the equipment you have as the connected equipment and connection method may differ depending on your internet environment.

NOTE

- Use a LAN cable/router supporting 10BASE-T/100BASE-TX.

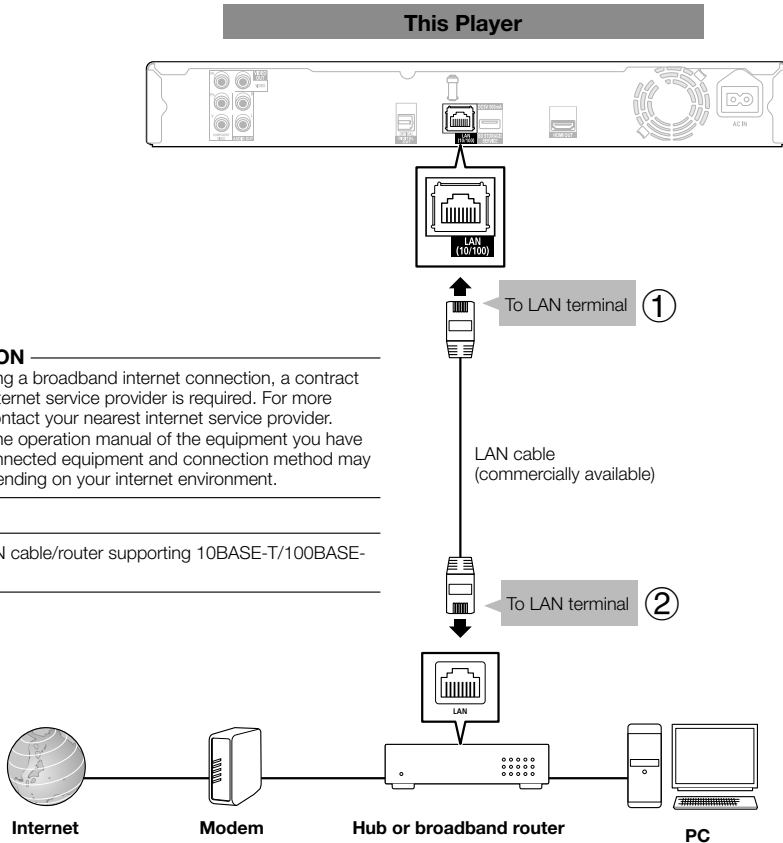

Example of a Broadband Internet Connection

After connecting

- Perform the communication setting. (Pages 40–42)
- Load a BD-LIVE compatible disc and play back the contents. (Pages 24 and 26)

Before Starting Playback

Loading the Batteries in the Remote Control

- 1** Open the rear cover.

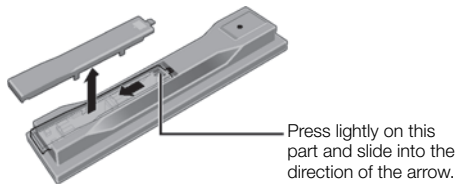

- 2** Insert the batteries (AA/R6 x 2). Insert as indicated by the \oplus/\ominus marks into the battery compartment.

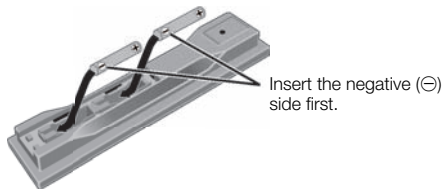

- 3** Close the rear cover. Close securely (a click should be heard).

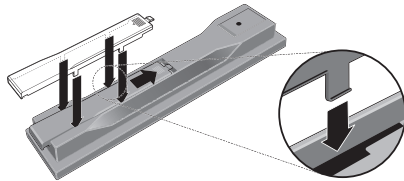

CAUTION

- Do not use any batteries other than the ones specified. Also, do not use a new battery together with an old one.
- When loading the batteries into the remote control, set them in the proper direction, as indicated by the polarity marks (\oplus and \ominus).
- Do not heat batteries, disassemble them, or throw them into flames or water.
- Batteries may have different voltages, even if they look similar. Do not use different kinds of batteries together.
- To prevent leakage of battery fluid, remove the batteries if you do not plan to use the remote control for a long period of time (1 month or more). If the fluid should leak, wipe it carefully off the inside of the case, then insert new batteries. If a battery should leak and the fluid should get on your skin, flush it off with large quantities of water.
- When disposing of used batteries, please comply with governmental regulations or environmental public institution's rules that apply in your country/area.

WARNING

Do not use or store batteries in direct sunlight or other excessively hot place, such as inside a car or near a heater. This can cause batteries to leak, overheat, explode or catch fire. It can also reduce the life or performance of batteries.

Approximate operating range of remote control

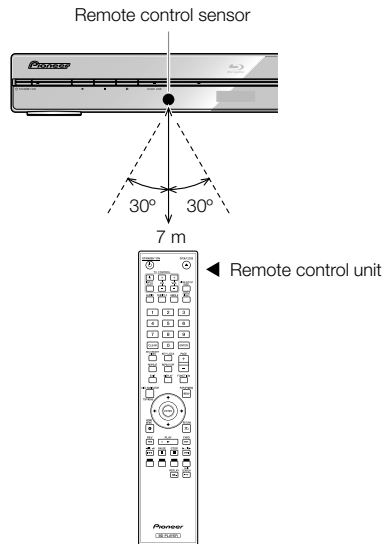

Connecting the Power Cord

Plug the supplied AC cord into the AC IN terminal on the rear of the Player. Then plug into AC outlet.

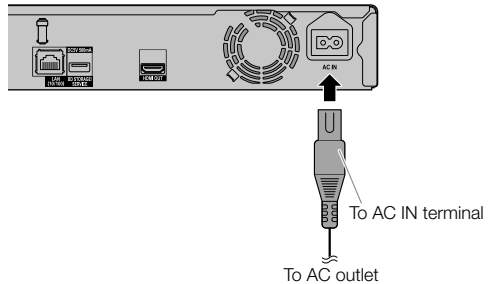

NOTE

- Place the Player close to the AC outlet, and keep the power plug within reach.
- TO PREVENT RISK OF ELECTRIC SHOCK, DO NOT TOUCH THE UN-INSULATED PARTS OF ANY CABLES WHILE THE AC CORD IS CONNECTED.
- The STANDBY/ON indicator blinks while the Player is preparing for starting up. You cannot turn the Player on until the STANDBY/ON indicator stops blinking.
- If you are not going to use this Player for a long period of time, be sure to remove the AC cord from the AC outlet.

Before Starting Playback

Turning the Power On

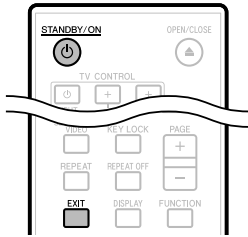

⊖ STANDBY/ON

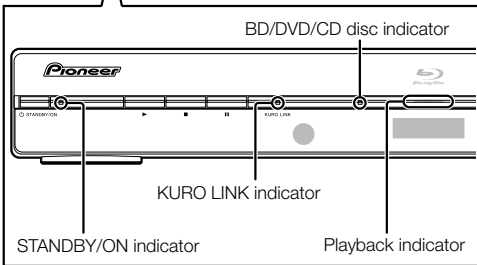

Turning the power on

Press ⊖ **STANDBY/ON** on the remote control or on the Player to turn on the power of the Player.



Entering standby

Press ⊖ **STANDBY/ON** on the remote control or on the Player to enter standby.

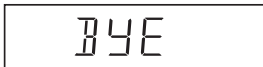

- If you press ⊖ **STANDBY/ON** again immediately after entering standby, the Player may not turn on. If this happens, wait for 10 seconds or more and then turn on the power again.

NOTE

- When the STANDBY/ON indicator is blinking (may take some time), the Player cannot be turned on.

Indicators on the Player

STANDBY/ON indicator

Blue on	Power on
Red blinks	Preparing for standby
Red on	Standby

KURO LINK indicator

Red on	Output the optimum picture quality for "KURO" (See page 23.)
--------	---

BD/DVD/CD disc indicator

Off	No disc
White on	Disc stopped
White blinks	Loading a disc

Playback indicator

Blue on	Playing back
---------	--------------

- When you turn on the power, the Menu screen automatically displays for a while. Press **EXIT** to erase the display.

Language Setting

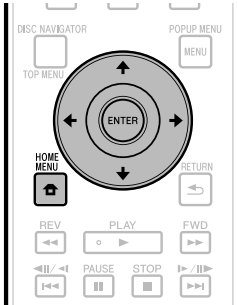

Changing the on-screen display language

- 1 Press **HOME MENU** to display the Home Menu screen.



- 2 Press **↑/↓/←/→** to select "On Screen Language", then press **ENTER**.

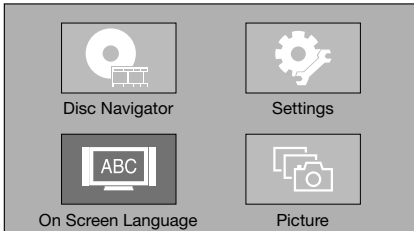

- 3 Press **↑/↓** to select the language you want to display on the screen, then press **ENTER**.



NOTE

- To select the DVD disc language, such as subtitle language, etc., see page 25.

Operating the TV with the player's remote control

When the manufacturer code for your brand of TV is set on the player's remote control, the TV can be operated using the player's remote control.

CAUTION

- For some models it may not be possible to operate the TV with the player's remote control, even for TVs of brands listed on the manufacturer code list.
- The setting may be restored to the default after the batteries are replaced. If this happens, reset it.

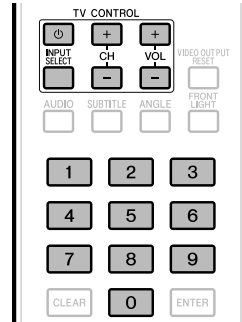

- 1 Input the 2-digit manufacturer code.

- Press the number buttons (0 to 9) to input the code while pressing **TV CONTROL** ϕ .

NOTE

- The factory setting is 00 (PIONEER).
- If you make a mistake when inputting the code, release **TV CONTROL** ϕ then start over from the beginning.
- When there are multiple codes for a manufacturer, try inputting them in the indicated order until the TV can be operated.

- 2 Check that the TV can be operated.

- Operate the TV using **TV CONTROL**.
 - ϕ – Press to turn the TV's power on and off.
 - INPUT SELECT** – Press to switch the TV's input.
 - CH +/-** – Press to select the TV channel.
 - VOL +/-** – Press to adjust the volume.

TV Preset code list

Manufacturer Code(s)

PIONEER 00, 31, 32, 07, 36, 42,	BEON 07
51, 22	BLAUPUNKT 31
ACURA 44	BLUE SKY 41
ADMIRAL 31	BLUE STAR 18
AIWA 60	BPL 18
AKAI 32, 35, 42	BRANDT 36
AKURA 41	BTC 41
ALBA 07, 39, 41, 44	BUSH 07, 41, 42, 44, 47, 56
AMSTRAD 42, 44, 47	CASCADE 44
ANITECH 44	CATHAY 07
ASA 45	CENTURION 07
ASUKA 41	CGB 42
AUDIOGONIC 07, 36	CIMLINE 44
BASIC LINE 41, 44	CLARIVOX 07
BAUR 31, 07, 42	CLATRONIC 38
BEKO 38	CONDOR 38

(Continued on the next page)

Before Starting Playback

CONTEC 44
CROSLLEY 32
CROWN 38, 44
CRYSTAL 42
CYBERTRON 41
DAEWOO 07, 44, 56
DAINICHI 41
DANSAI 07
DAYTON 44
DECCA 07, 48
DIXI 07, 44
DUMONT 53
ELIN 07
ELITE 41
ELTA 44
EMERSON 42
ERRES 07
FERGUSON 07, 36, 51
FINLANDIA 35, 43, 54
FINLUX 32, 07, 45, 48, 53, 54
FIRSTLINE 40, 44
FISHER 32, 35, 38, 45
FORMENTI 32, 07, 42
FRONTECH 31, 42, 46
FRONTECH/PROTECH 32
FUJITSU 48
FUNAI 40, 46, 58
GBC 32, 42
GE 00, 01, 08, 07, 10, 11, 17, 02, 28, 18
GEC 07, 34, 48
GELOSO 32, 44
GENERAL 29
GENEXA 31, 41
GOLDSTAR 10, 23, 21, 02, 07, 50
GOODMANS 07, 39, 47, 48, 56
GORENJE 38
GPM 41
GRAETZ 31, 42
GRANADA 07, 35, 42, 43, 48
GRADIENTE 30, 57
GRANDIN 18
GRUNDIG 31, 53
HANSEATIC 07, 42
HCM 18, 44
HINARI 07, 41, 44
HISAWA 18
HITACHI 31, 33, 34, 36, 42, 43, 54, 06, 10, 24, 25, 18
HUANYU 56
HYPSON 07, 18, 46
ICE 46, 47
IMPERIAL 38, 42
INDIANA 07
INGELEN 31
INTERFUNK 31, 32, 07, 42
INTERVISION 46, 49
ISUKAI 41
ITC 42
ITT 31, 32, 42
JEC 05
JVC 13, 23
KAISUI 18, 41, 44
KAPSCH 31
KENDO 42
KENNEDY 32, 42
KORPEL 07
KOYODA 44
LEYCO 07, 40, 46, 48
LIESEN&TTER 07
LOEWE 07
LUXOR 32, 42, 43
M-ELECTRONIC 31, 44, 45, 54, 56, 07, 36, 51
MAGNADYNE 32, 49
MAGNAFON 49
MAGNAVOX 07, 10, 03, 12, 29
MANESTH 39, 46
MARANTZ 07
MARK 07
MATSUI 07, 39, 40, 42, 44, 47, 48
MCMICHAEL 34
MEDIATOR 07
MEMOREX 44
METZ 31
MINERVA 31, 53
MITSUBISHI 09, 10, 02, 21, 31
MULTITECH 44, 49
NEC 59
NECKERMANN 31, 07
NEI 07, 42
NIKKAI 05, 07, 41, 46, 48
NOBLIKO 49
NOKIA 32, 42, 52
NORDMENDE 32, 36, 51, 52
OCEANIC 31, 32, 42
ORION 32, 07, 39, 40
OSAKI 41, 46, 48
OSO 41
OSUME 48
OTTO VERSAND 31, 32, 07, 42
PALLADIUM 38
PANAMA 46
PANASONIC 31, 07, 08, 42, 22
PATHO CINEMA 42
PAUSA 44
PHILCO 32, 42
PHILIPS 31, 07, 34, 56, 68
PHOENIX 32
PHONOLA 07
PROFEX 42, 44
PROTECH 07, 42, 44, 46, 49
QUELLE 31, 32, 07, 42, 45, 53
R-LINE 07
RADIOLA 07
RADIOSHACK 10, 23, 21, 02
RBM 53
RCA 01, 10, 15, 16, 17, 18, 61, 62, 09
REDIFFUSION 32, 42
REX 31, 46
ROADSTAR 41, 44, 46
SABA 31, 36, 42, 51
SAISHO 39, 44, 46
SALORA 31, 32, 42, 43
SAMBERS 49
SAMSUNG 07, 38, 44, 46, 69, 70
SANYO 35, 45, 48, 21, 14, 91
SBR 07, 34
SCHAUB LORENZ 42
SCHNEIDER 07, 41, 47
SEG 42, 46
SEI 32, 40, 49
SELECO 31, 42
SHARP 02, 19, 27, 67, 90
SIAREM 32, 49
SIEMENS 31
SINUDYNE 32, 39, 40, 49
SKANTIC 43
SOLAVOX 31
SONOKO 07, 44
SONOLOR 31, 35
SONTEC 07
SONY 04
SOUNDWAVE 07
STANDARD 41, 44
STERN 31
SUSUMU 41
SYSLINE 07
TANDY 31, 41, 48
TASHIKO 34
TATUNG 07, 48
TEC 42
TELEAVIA 36
TELEFUNKEN 36, 37, 52
TELETECH 44
TENSAI 40, 41
THOMSON 36, 51, 52, 63
THORN 31, 07, 42, 45, 48
TOMASHI 18
TOSHIBA 05, 02, 26, 21, 53
TOWADA 42
ULTRAVOX 32, 42, 49
UNIDEN 92
UNIVERSUM 31, 07, 38, 42, 45, 46, 54
VESTEL 07
VICTOR 13
VOXSON 31
WALTHAM 43
WATSON 07
WATT RADIO 32, 42, 49
WHITE WESTINGHOUSE 07
YOKO 07, 42, 46
ZENITH 03, 20

Before Starting Playback

Turning Off the LCD Backlight and Indications

If you feel that the indicators on the Player are too bright when watching movies, you can turn them off except for the STANDBY/ON indicator.

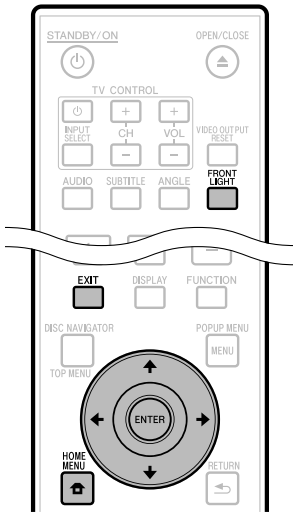

Quick operation

Press **FRONT LIGHT** to turn the LCD backlight on or off.

HOME MENU operation

- 1 Press **HOME MENU** to display the Home Menu screen.
- 2 Press **↑/↓/←/→** to select "Settings", then press **ENTER**.
- 3 Press **↑/↓** to select "Front Display/LED", then press **ENTER**.

Audio Video Settings
Quick Start
Auto Power Off
KURO LINK
Playback Setting
Communication Setup
Front Display/LED
Version
USB Memory Management
Software Update
System Reset

- 4 Press **←/→** to select "On" or "Off", then press **ENTER**.
- 5 Press **HOME MENU** or **EXIT** to exit.

About KURO LINK function

The functions work when a Pioneer KURO LINK-compatible Flat Panel TV or AV system (AV receiver or amplifier, etc.) is connected to the player using an HDMI cable. Also refer to the operating instructions of the Flat Panel TV and AV system (AV receiver or amplifier, etc.)

To use the KURO LINK function

- The KURO LINK function operates when KURO LINK is set to On for all devices connected with HDMI cables.
- Once connections and the settings of all the devices are finished, be sure to check that the player's picture is output to the Flat Panel TV. (Also check after changing the connected devices and reconnecting HDMI cables.) The KURO LINK function may not operate properly if the player's picture is not properly output to the Flat Panel TV.
- Use High Speed HDMI™ cables when using the KURO LINK function. The KURO LINK function may not operate properly if other HDMI cables are used.
- For some models, the KURO LINK function may be referred to as "HDMI Control".
- The KURO LINK function does not work with devices of other brands, even if connected with an HDMI cable.

What the KURO LINK function can do

- **Outputting the optimum picture quality for "KURO" from the player.**

When the KURO LINK function is enabled, video signals with the optimum picture quality for "KURO" are output from the player's HDMI terminal.

The KURO LINK indicator on the player lights red.

KURO LINK indicator



- **Operating the player with the Flat Panel TV's remote control.**

Such player operations as starting and stopping playback and displaying the menus can be performed from the Flat Panel TV.

- **The player's playback picture is displayed on the Flat Panel TV's screen. (Auto-select function)**

The input switches automatically on the Flat Panel TV and AV system (AV receiver or amplifier, etc.) when playback is started on the player or the Home Menu or Disc Navigator is displayed. When the input is switched, the playback picture, the Home Menu or Disc Navigator appears on the Flat Panel TV.

- **The power of the Flat Panel TV and the player turns on and off automatically. (Simultaneous power function)**

When playback on the player is started or the Home Menu or Disc Navigator is displayed, if the Flat Panel TV's power was off, its power turns on automatically. When the Flat Panel TV's power is turned off, the player's power automatically turns off.

- **The player's on-screen display language switches automatically. (Unified language function)**

When the language information from a connected Flat Panel TV is received, you can have the player's on-screen display language change automatically to that of the Flat Panel TV. This function is available only when playback is stopped and the menu screen is not displayed.

BD/DVD/CD Playback

This section explains playback of commercially available BD Video and DVD Video discs (like movies), CDs, and recorded DVD-RW/R discs.

Loading a Disc

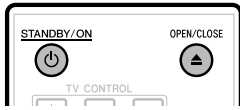

- 1 Press **STANDBY/ON** to turn on the power.
- 2 Press **OPEN/CLOSE** to open the disc tray.
- 3 Load a disc on the disc tray.
 - Insert the disc with the label face up.
 - In case of disc recorded on both sides, face down the side to play back.

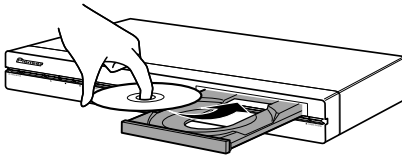

- 4 Press **OPEN/CLOSE** to close the disc tray.

BD/DVD Video Playback

BD VIDEO | BD-RE | BD-R

DVD VIDEO | DVD-R | DVD-RW | AVCHD

This player supports DVD upscaling during DVD playback.



- 1 Load a disc.
 - Playback may begin automatically, depending on the disc.
 - Playback begins from the first title.
 - The menu may be displayed first, depending on the disc. Perform playback operation by following the directions on the screen.
- 2 Press **PLAY** if playback does not begin automatically or playback is stopped.

NOTE

- The disc load time may vary depending on the disc.

To stop playback

Press **STOP**.

Resume playback function

- If you press **PLAY** next, playback will resume from the point where the Player was previously stopped. To playback from the beginning, cancel resume mode by pressing **STOP**, then press **PLAY**. (This may not work depending on the type of disc. In this case, open the disc tray or enter standby.)

NOTE

- Resume playback may not function depending on the disc.

Displaying the disc information

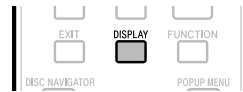

Press **DISPLAY** during playback.

- Each time you press **DISPLAY**, the display switches as follows.

Disc Information Screen A

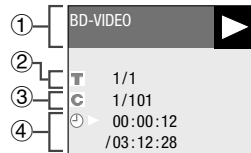

Disc Information Screen B

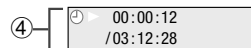

No Display

- ① Type of disc
- ② Title number being played/Total number of Titles
- ③ Chapter number being played/Total number of Chapters
- ④ Elapsed playback time/Total playback time for the Title

NOTE

- Disc Information Screen A disappears after about 1 minute elapses without performing any operations.
- For some commercially-released BD VIDEO discs, the total playback time display for the Chapter/Title may not appear.

BD/DVD Menu

- This section explains how to play back a BD/DVD video disc with a top menu, disc menu or pop-up menu.
- The titles listed in the top menu and a disc guide (for options like subtitles and audio languages) are given in the disc menu.

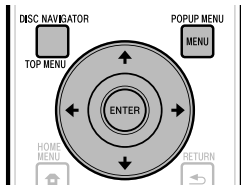

Start playback by selecting a title from the top menu

BD VIDEO DVD VIDEO

- 1 Press **TOP MENU/DISC NAVIGATOR**.
 - The top menu screen is displayed if present on the BD/DVD video disc.

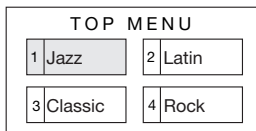

- 2 Press **↑/↓/←/→** to select the title, then press **ENTER**.
 - The selected title is played back.

NOTE

- The procedure explained on this page is the basic operation procedure. Procedures vary depending on the BD/DVD video disc, so you may need to follow the instructions in the BD/DVD video disc manual or the instructions displayed on the screen.

Top menu

- With some BD/DVD discs, the top menu may be referred to as the "Title Menu". Use **TOP MENU/DISC NAVIGATOR** on the remote control when the instructions refer to "Title Menu".
- If no top menu is available, the **TOP MENU/DISC NAVIGATOR** button will have no effect.

Using the disc menu

DVD VIDEO

Example: Select "SUBTITLE LANGUAGE".

- 1 Press **TOP MENU/DISC NAVIGATOR**.
 - The disc menu screen is displayed if present on the DVD video disc.
- 2 Press **↑/↓** to select "SUBTITLE LANGUAGE", then press **ENTER**.
 - The screen for selecting the subtitle language is displayed.

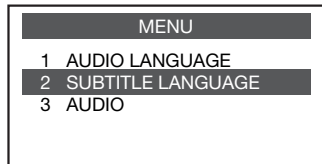

- 3 Press **↑/↓** to select the subtitle language, then press **ENTER**.
- 4 Press **TOP MENU/DISC NAVIGATOR** to exit.

Using the pop-up menu

BD VIDEO

- 1 Press **POPUP MENU/MENU** during playback.
 - The pop up menu screen is displayed.
 - The menu contents displayed vary depending on the disc. For details on how to see and operate the pop-up menu, refer to the manual for the disc.

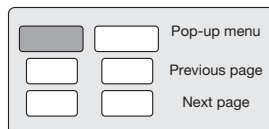

- 2 Press **↑/↓/←/→** to select the desired item, then press **ENTER**.
- 3 Press **POPUP MENU/MENU** to exit.
 - The pop-up menu will automatically disappear for some discs.

Enjoying BONUSVIEW or BD-LIVE

BD VIDEO

This Player is compatible with additional functions of BD-Video, BONUSVIEW (BD-ROM Profile 1 Version 1.1) and BD-LIVE.

For BD-Video discs compatible with BONUSVIEW, the functions of Picture in Picture and Virtual Package are available. For BD-LIVE compatible discs, you can enjoy a variety of functions via the internet in addition to the BONUSVIEW functions.

Virtual Package/BD-LIVE data is saved in Local Storage (USB memory device connected to this Player). To enjoy these functions, connect a USB memory device (minimum 1 GB capacity (2 GB or more recommended)) supporting USB 2.0 High Speed (480 Mbit/s) to the BD STORAGE/SERVICE terminal (page 11) on the back of this player.

- If there is insufficient storage space, the data will not be copied/downloaded. Delete unneeded data or use a new USB memory device.
- If a USB memory device containing other data (previously recorded) is used, the video and audio may not play back properly.
- If the USB memory device is disconnected from this player during playback of Virtual Package/BD-LIVE data, playback of the disc will stop.
- Some time may be required for the data to load (read/write).
- Refer to "USB Memory Management" on page 43 for erasing the Virtual Package data and the BD-LIVE data in the USB memory device.

CAUTION

- It may not be possible to use the BD-LIVE functions if there is insufficient space on the USB memory device. In this case, refer to "USB Memory Management" on page 43 for erasing the Virtual Package data and the BD-LIVE data in the USB memory device.

NOTE

- Operation of USB memory devices is not guaranteed.
- Do not use a USB extension cable when connecting a USB memory device to the BD STORAGE/SERVICE terminal of the player.
 - Using a USB extension cable may prevent the player from performing correctly.

Use of Picture in Picture function (secondary audio/video playback)

BD-Video that includes secondary audio and video compatible with Picture in Picture can be played back with secondary audio and video simultaneously as a small video in the corner.

- 1 Press **SECONDARY VIDEO** during playback to show the 2-picture screen.

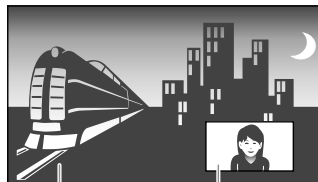

Primary audio/video

Secondary audio/video

- 2 To remove the secondary video, press **SECONDARY VIDEO** again.

NOTE

- To listen to secondary audio, make sure that "Secondary Audio" is set to "On". (See page 37.)
- The secondary audio and video for Picture In Picture may automatically play back and be removed depending on the content. Also, playable areas may be restricted.

Virtual Package

For BD-Video discs compatible with Virtual Package, data is copied from the discs or internet to local storage. It is automatically copied to the local storage prior to playback. You can enjoy a variety of additional functions including secondary video, secondary audio, subtitles, movie trailers, etc.

- The playback methods vary depending on the disc. For details, refer to the disc manual.

BD-LIVE

In this Player, a variety of contents with interactive functions are available through BD-LIVE compatible Blu-ray discs by connecting to the internet. You can enjoy the download of bonus features such as latest movie trailers to the USB memory device, communication compatible BD-J interactive games, etc.

- The available functions differ depending on the disc.

NOTE

- Regarding playback method of BD-LIVE contents, etc., perform the operations in accordance with the instructions in the BD disc manual.
- To enjoy BD-LIVE functions, perform the broadband internet connection (page 18) and communication settings (pages 40–42).
- Refer to page 39 regarding the setup to restrict access to BD-LIVE contents.

DVD-R/-RW/BD-RE/-R Playback

DVD-R DVD-RW BD-RE BD-R

You can play back a recorded disc (DVD: VR format finalized disc only / BD: BDAV format disc only).

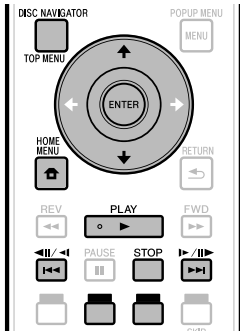

NOTE

- "Finalize" refers to a recorder processing a recorded disc so that it will play in other DVD players/recorders as well as this player. Only finalized DVD discs will play back in this player. (This player does not have a function to finalize discs.)

Playback by selecting a title

- 1 Load a recorded disc.
 - The Disc Navigator screen is displayed.

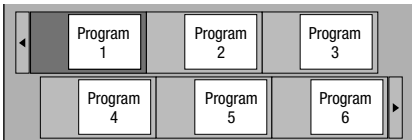

- When loading a BD disc with usage restrictions placed by a BD recorder, the password input screen appears. Then, input your password. If you input a wrong password three times, the disc tray will open. Close the disc tray, and then input a correct password.
- If the Disc Navigator screen is not displayed, press **TOP MENU/DISC NAVIGATOR**.

- 2 Press **↑/↓/←/→** to select the desired title, then press **ENTER**.

- When seven or more titles are displayed, switch pages by pressing **PAGE +/-**. The same operation can be performed by pressing **◀◀/▶▶** or **◀/▶**.
- Playback of the selected title will begin. You can playback by pressing **▶ PLAY** instead of pressing **ENTER**.

- 3 Press **■ STOP** to stop playback.

NOTE

- The Disc Navigator screen also can be displayed by pressing **TOP MENU/DISC NAVIGATOR** when playback is stopped or by pressing **ENTER** after choosing "**Disc Navigator**" in Home Menu when playback is stopped.

About Disc Navigator

- The Disc Navigator can be displayed in two types, Thumbnail and Title Name.
- Each time you press **RED**, the screen changes between Thumbnail and Title Name.

Thumbnail

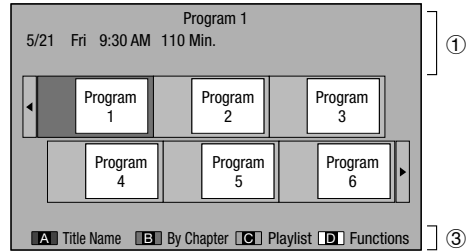

Title Name

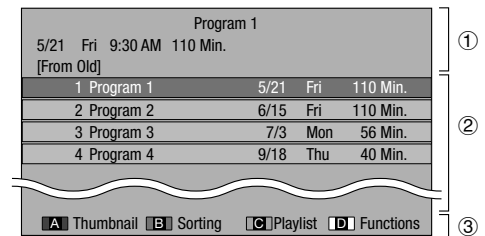

- ① Information of selected title
 - ② Title Name
Recording Date
Recording Duration
 - ③ Caption for Color Button
- When seven or more titles are displayed, switch pages by pressing **PAGE +/-**. The same operation can be performed by pressing **◀◀/▶▶** or **◀/▶**.

Playback by selecting a chapter

- 1 Press **GREEN** while the Thumbnail screen is displayed.
 - The chapter screen is displayed.

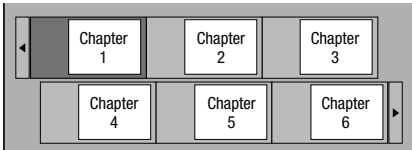

- When seven or more chapters are displayed, switch pages by pressing **PAGE +/-**. The same operation can be performed by pressing **◀◀/◀/▶/▶▶** or **▶▶/▶/◀/◀◀**.
 - To return to the Thumbnail screen, press **GREEN**.
- 2 Press **↑/↓/←/→** to select the desired chapter, then press **ENTER**.
 - Playback of the selected chapter will begin.
 - You can playback by pressing **▶ PLAY** instead of pressing **ENTER**.
 - 3 Press **■ STOP** to stop playback.

Sorting the titles

Each time you press **GREEN**, while the Title Name screen is displayed, the Title Name display changes between displaying the newest title first and the oldest title first.

Playback by selecting a Playlist

- 1 Press **BLUE** while the Thumbnail screen is displayed.
 - The Playlist screen is displayed.

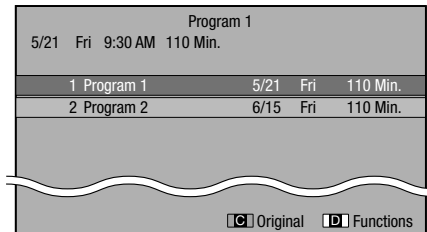

- 2 Press **↑/↓** to select the title, then press **ENTER**.
 - Playback of the selected title will begin.
- 3 Press **■ STOP** to stop playback.

Playing back the title you stopped while being played

- 1 Press **YELLOW** while the Disc Navigator screen is displayed.

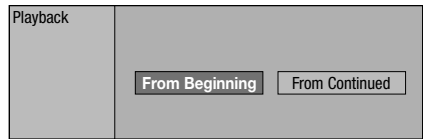

- 2 Press **←/→** to select the type of Playback, then press **ENTER**.
 - Playback of the title will begin.
- 3 Press **■ STOP** to stop playback.

Audio CD Playback

AUDIO CD

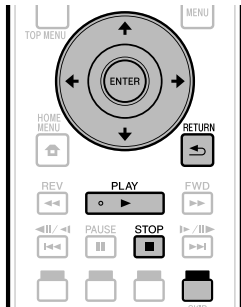

Playback from the beginning

- 1 Load an audio CD.
 - The CD screen is displayed.
(The CD screen is displayed only when a compact disc recorded in the CD-DA format is inserted.)
 - Playback may begin automatically, depending on the disc.

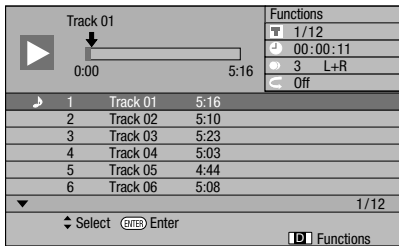

- 2 Press **▶ PLAY** if playback does not begin automatically or playback is stopped.
- 3 Press **■ STOP** to stop playback.

Resume playback function

- If you press **▶ PLAY** next, playback will resume from the point where the Player was previously stopped. To playback from the beginning, cancel resume mode by pressing **■ STOP**, then press **▶ PLAY**. (This may not work depending on the type of disc. In this case, open the disc tray or enter standby.)

NOTE

- Resume playback may not function depending on the disc.

Playback by selecting a track

- 1 Press **↑/↓** to select the track, then press **ENTER** during playback or when playback is stopped.
 - Playback of the selected track will begin.
 - When seven or more tracks are displayed, switch pages by pressing **PAGE +/-**.

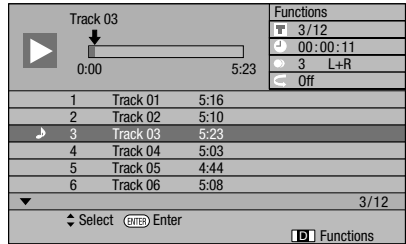

- 2 Press **■ STOP** to stop playback.

Operation procedure for the "Functions" menu

- 1 Press **YELLOW** (Functions) when the CD screen is displayed.
 - The "Functions" menu is activated.

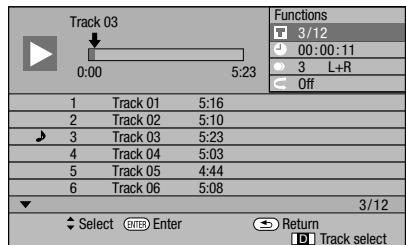

- 2 Press **↑/↓** to select the desired setting, then press **ENTER**.
 - When playback is stopped, only "Track" can be selected.
 - For a description of each setting, see "Functions which can be set" (Page 35).
- 3 Press **↑/↓/←/→** to set, then press **ENTER**.
 - Operations vary depending on the setting. Follow the operation instructions on the screen.
- 4 Press **↵ RETURN** or **YELLOW** to exit the "Functions" menu.

NOTE

- The displayed items vary depending on the disc.

Playback Functions

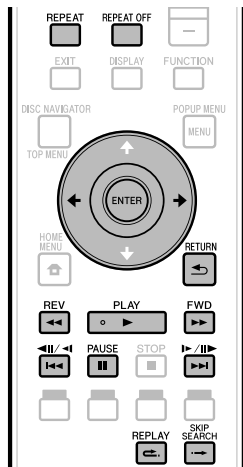

NOTE

- Some operations in the following playback functions cannot be performed depending on the specifications of the disc.

Fast Forward/Reverse (Search)

Fast Forward/Reverse functions when **REV** or **FWD** is pressed during playback.

Example: When **FWD** is pressed

- The search speed will change each time you press the button.

When playing back a DVD

- You cannot fast forward or fast reverse from one title and continue to another title (except when playing audio CDs).

Skipping to the Next or the Start of the Current Chapter (Track)

Skipping (to the beginning of a chapter or track) functions when **REV** or **FWD** is pressed during playback.

Pause/Frame Advance Playback

Pause functions when **PAUSE** is pressed during playback. (If you are playing back an audio CD, the CD will also pause.)

Frame Advance Playback functions when **REV** or **FWD** is pressed during Pause.

- Frame Advance Playback may not function properly with discs other than DVD-RW (VR format).

NOTE

- Some BD/DVD Video discs are not compatible with Pause/Frame Advance Playback.
- Frame Advance/Reverse Playback can be performed for DVD discs by pressing **REV** or **FWD** during pause.

Slow Playback

Slow Playback functions when **REV** or **FWD** is pressed for more than 2 seconds during pause.

- Press **PLAY** to return to normal playback.

NOTE

- This doesn't work for audio CDs.
- Reverse Slow Playback cannot be performed for BD video and DVD discs in AVCHD format.

Skip Search

Playback skips 30 seconds ahead when **SKIP SEARCH** is pressed during playback.

Replay

Playback jumps back 10 seconds when **REPLAY** is pressed during playback.

Repeat Playback of a Title or Chapter (Repeat Playback)

- Play back the title or chapter you want to repeat.
- Press **REPEAT**.
- Press **REV** or **FWD** to select the type of Repeat Playback.
 - Playback Title: Repeats the title currently being played back.
 - Playback Chapter: Repeats the chapter currently being played back.
 - Scene Selection: Repeats the specified scene of title or chapter.

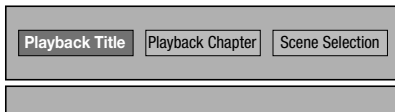

- Press **RETURN** to cancel without setting the type of Repeat Playback.
- For Audio CD, you can select "Playing Disc", "Playing Track" and "Specify The Part" as Repeat Playback options.

- Press **ENTER**.

Example: Repeat playback of a title (TITLE)



- Press **REPEAT OFF** or **REPEAT** to return to normal playback.

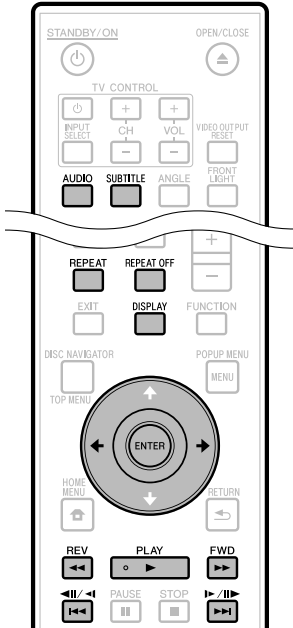

NOTE

- Press **▶▶/||/▶**, the Repeat Playback is cancelled and the next chapter being play back.
- Press **◀◀/◀||/◀** once, the Repeat Playback is cancelled and the player returns to the start of current chapter (track).
- If you press **◀◀/◀||/◀** again (within about 5 seconds) the player will skip to the beginning of the previous chapter (track).
- For Partial Repeat Playback, set the start and end points within the same title.
- Repeat Playback may be forbidden depending on the disc.
- Partial Repeat Playback may not work in multi-angle scenes.
- If you press **DISPLAY**, you can confirm the Repeat Playback status.

Displaying the Audio Information

You can display the audio information on the disc currently being played back by pressing **AUDIO**.

- The displayed contents vary depending on the disc.

BD VIDEO **DVD VIDEO**

The audio track currently being played back will be displayed.

If multiple audio channels are recorded, you can switch the audio channel by pressing **AUDIO**.

DVD-RW **DVD-R**

When a recorded broadcast with stereo or monaural audio is played back:

"Stereo" is displayed. (Audio cannot be switched.)

NOTE

- When you play a program recorded in stereo or monaural, and if you are listening to the Bitstream sound via the digital output jack, you cannot select the audio channel. Set "Audio Out" to "PCM" (Page 38), or if you want to change the audio channel, listen via the analog output jacks.

Switching Subtitles

If subtitles are provided in multiple languages, you can switch between them.

Press **SUBTITLE** during playback.

- The display indicates the subtitle number currently being played back, and the subtitles appear.
- Each time **SUBTITLE** is pressed, the subtitles change.
- "—" is displayed if a disc has no subtitles.
- You can also select "Off".

Partial Repeat Playback (Repeat Playback of a Specified Part)

DVD VIDEO **DVD-R** **DVD-RW**

AUDIO CD

NOTE

- Some operations in the following playback function cannot be performed depending on the specifications of the disc.

- 1 Press **REPEAT** during playback.
- 2 Press **◀/▶** to select "Scene Selection", then press **ENTER**.
 - "Set Start Point" displays.

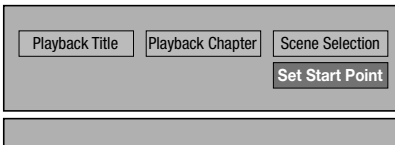

- 3 Press **ENTER** at the scene where you want to set the start point.
 - "Set End Point" displays.
- 4 Press **ENTER** at the scene where you want to set the end point.
 - You can press **▶▶ FWD** to fast forward to the scene where you want to set the end point. When you reach the desired scene, simply press **▶ PLAY** and then **ENTER** to set the end point. To cancel Repeat Playback, press **REPEAT OFF** or **REPEAT**.

Switching the Angle

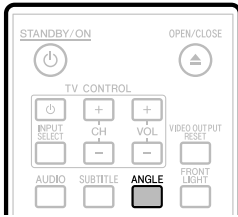

If multiple angles are recorded, you can switch between them.

1 Press **ANGLE** during playback.

- The display indicates the angle number currently being played back. Each time you press **ANGLE**, the angle switches.
- “—” is displayed if a disc is recorded with only one angle.

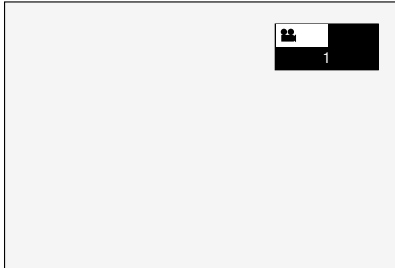

To return to the previous angle, press **ANGLE** to cycle through the angles until you return to the original angle.

Displaying the Angle Mark

You can change settings so that Angle Mark appears in the right bottom part of the screen when multiple angles are recorded. (The Angle Mark is displayed for BD/DVD video.) The settings can be changed in “Settings” - “Playback Setting” - “Angle Mark Display” (Page 39).

NOTE

- Settings for audio and subtitles can be changed also in Function Control Screen (Page 34).
- The operations of subtitles, angle and audio differ according to each disc. You may need to refer to the operation manual of the disc.
- The following operations will not work when playing back an audio CD:
Slow Playback, Frame Advance

Display of functions

- The display for subtitles, angle or audio automatically disappears after 5 seconds.

Switching between functions

- You can switch the subtitles and audio at the Function Control screen (Page 34).
- The operation for each function varies depending on the disc. See the manual for the disc.

Fast Forward/Reverse

- You cannot perform Fast Forward/Fast Reverse between titles. At the end or beginning of the title, Fast Forward/Fast Reverse will be cancelled and normal playback will automatically resume.
- Subtitles are not played back with BD/DVD video discs during Fast Forward and Fast Reverse.

Slow Playback

- You cannot perform Slow Playback between titles. At the end of the title, Slow Playback will be cancelled and normal playback will automatically resume.

Repeat Playback

- Repeat Playback may be forbidden depending on the disc.
- Partial Repeat Playback may not work in multi-angle scenes.
- For Partial Repeat Playback, set the start and end points within the same title.

JPEG File Playback

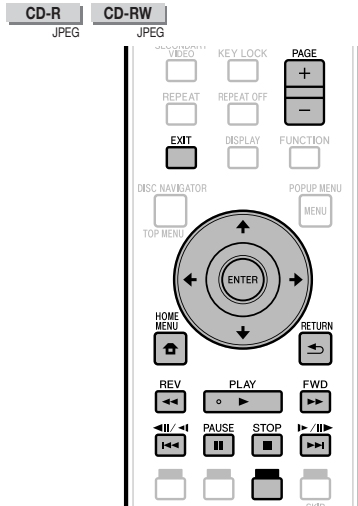

NOTE

- This Player can play still images (JPEG files) that have been recorded on CD-RW/R discs. For details on the still images that you can play using this player, refer to "About the JPEG file format" on page 7.
- During "Normal play", still images are played one by one while during "Slide show", they are automatically replaced one after another.

Playing back still images in sequence

- Load the disc containing the still images, and press **PLAY**.
 - The first still image appears on the screen.
 - Press **◀◀/◀|/▶|/▶▶** to proceed to the next or previous still image. The same operation can be performed by pressing **◀/▶** or **◀◀ REV/▶▶ FWD**.
- To stop the still image playback at any time, press **■ STOP**.

Playing back still images in a selected folder

- Load the disc containing still images, then press **HOME MENU**.
- Press **↑/↓/←/→** to select "Picture", then press **ENTER**.
- Use **↑/↓/←/→** to select the folder whose still images are to be played, then press **ENTER**.

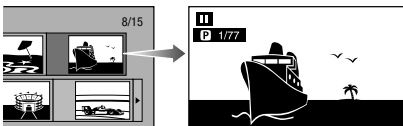

- When seven or more folders are displayed, switch pages by pressing **PAGE +/-**. The same operation can be performed by pressing **◀◀/◀|/▶|/▶▶**.

- Press **◀◀/◀|/▶|/▶▶** to replace one image with another.
 - The same operation can be performed by pressing **◀/▶** or **◀◀ REV/▶▶ FWD**.
 - Press **↵ RETURN** if you wish to return to the folder selection screen.
- To stop the still image playback at any time, press **■ STOP**.

Playing back Slide Show

- In Step 2 of the left side "Playing back still images in a selected folder", press **▶ PLAY** (Slide Show).
 - The still images inside the selected folder are played as a slide show.
- To pause the playback at any time, press **|| PAUSE**.
 - Press **▶ PLAY** to resume playback.
- To stop the play at any time, press **■ STOP**.
 - Press **↵ RETURN** to play a slide show of still images in another folder.

Setting slide show speed/repeat playback

- Press **BLUE** (Slide Show Menu) during the folder selection screen.
 - The setting screen for "Slide Show Speed"/"Repeat Mode Setting" appears.
- Press **↑/↓** to select "Slide Show Speed", then press **ENTER**.

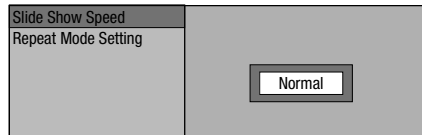

- The slide show speed may be selected from "Fast", "Normal", "Slow1" and "Slow2".

- Press **↑/↓** to select the desired speed, then press **ENTER**.
- Press **↑/↓** to select "Repeat Mode Setting", then press **ENTER**.



- Press **←/→** to select the desired item, then press **ENTER**.
- Press **EXIT** to exit.

Settings During Playback

Function Control

This allows you to adjust various settings at once, like subtitles, angle settings and the title selection for Direct Playback. You can adjust the video and audio to suit your preferences. The operations are the same for BD and DVD.

Function control screen

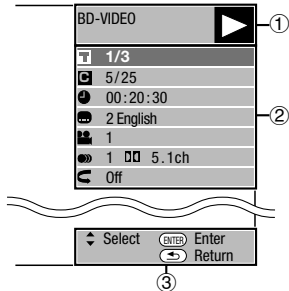

① Playback status display

Shows the operation status and the disc type.

② Setting items

Selects a title (or track) or chapter for playback, or performs video/audio settings.

- Title/Track Number (Direct Title/Track Skip)
- Chapter Number (Direct Chapter Skip)
- Playback Elapsed Time (Direct Time Skip)
- Subtitle Language
- Angle Number
- Audio
- Repeat

③ Operation guide display

Provides help on remote control button operations.

Function control operation procedure

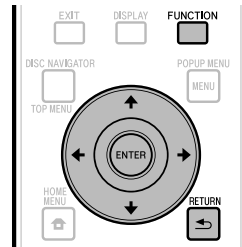

- 1 Press **FUNCTION** during playback.
 - The Function Control screen is displayed on the TV.
- 2 Press **↑/↓** to select the desired setting, then press **ENTER**.
 - For a description of each setting, see “Functions which can be set” (Page 35).

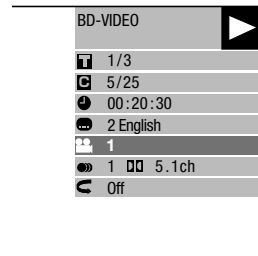

- 3 Press **↑/↓/←/→** to set, then press **ENTER**.
 - Operations vary depending on the setting. Follow the operation instructions on the screen.
- 4 Press **↵RETURN** or **FUNCTION** to close the Function Control screen.

NOTE

- If “-” is displayed for an option like title number or subtitles, the disc has no titles or subtitles which can be selected.
- The displayed items vary depending on the disc.
- If you access the Function Control screen during playback of a BD/DVD video, it may be impossible to operate the BD/DVD video. In cases like this, close the Function Control screen.

Settings During Playback

Functions which can be set

Title/Track Number (Direct Title/Track Skip)

- Shows the title number being played back (or track number when playing back an audio CD). You can skip to the start of the title (or track).
- To skip to the start of a selected title (or track), press the **Number** buttons to enter the title (or track) number when this option is highlighted.

Chapter Number (Direct Chapter Skip)

- Shows the chapter number being played back. You can skip to the start of the chapter.
- To skip to the start of a selected chapter, press the **Number** buttons to enter the chapter number when this option is highlighted.

Playback Elapsed Time (Direct Time Skip)

- Shows the time elapsed from the beginning of the current disc title (or track). This lets you skip to a specific time.
- Press **←/→** to select the Hour, Minute or Second, then press **↑/↓** or the **Number** buttons to set the time. Press **ENTER** to start playback at the set time.

NOTE

- **ENTER** button: Enters the input number.
- **CLEAR** button: Clears the input number.

Subtitle Language

- Shows the currently selected subtitle language. If subtitles are provided in other languages, you can switch to your preferred language.

Angle Number

- Shows the currently selected angle number. If the video is recorded with multiple angles, you can switch the angle.

Audio

- Shows the currently selected type of audio. You can select the desired type of audio.

Repeat

- The current Title (or Chapter) or partial segments can be repeatedly played back. Repeat Playback is also possible with the **REPEAT** button on the remote control.

NOTE

- These functions may not work with all discs.

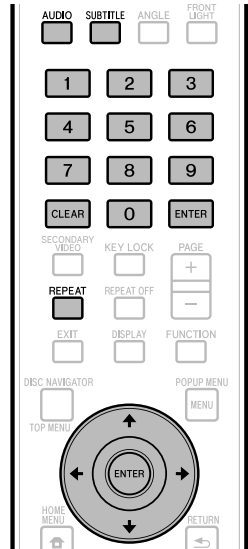

SETTINGS

Common operations

The "Menu" enables various audio/visual settings and adjustments on the functions using the remote control unit. You need to call up the OSD to perform settings for this player. The following is the explanation for the basic operations of the "Menu".

Example: Setting "Front Display/LED"

1 Display the Menu screen

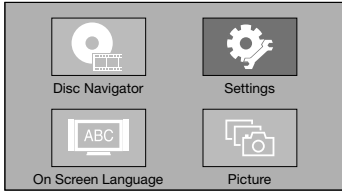

Press **HOME MENU** to display the Home Menu screen.
Press **↑/↓/←/→** to select "Settings", then press **ENTER**.

2 Select a menu item

Press **↑/↓** to select "Front Display/LED", then press **ENTER**.

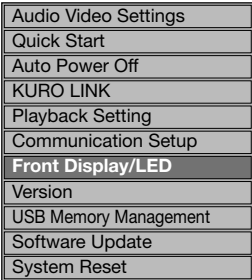

3 Select the next item

Press **←/→** to select the desired item, then press **ENTER**.



Press **↵ RETURN** to return to the previous "Menu" page.

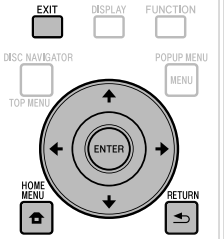

4 Exit the Menu screen

Press **HOME MENU** or **EXIT** to exit.

Basic Operation for Playback Setting

Example: Setting "Parental Control" under "Playback Setting"

- 1 Press **HOME MENU** to display the Home Menu screen.
- 2 Press **↑/↓/←/→** to select "Settings", then press **ENTER**.
- 3 Press **↑/↓** to select "Playback Setting", then press **ENTER**.
- 4 Press **↑/↓** to select "Parental Control", then press **ENTER**.
 - When you operate this Player for the first time, the password setting screen will be displayed. See "When setting the password for the first time" below.
- 5 Enter your 4-digit password.
 - You cannot move to the next setting screen until you can input the correct password.

When setting the password for the first time

- 1 To set the password for the first time, press **←/→** to select "Yes" to enter the password setting menu, then press **ENTER**.

- 2 Enter a 4-digit number for the password, then the same 4-digit number for confirmation.
- 3 Press **ENTER** to complete the password setting procedure and move to the next setting screen.
- 6 Press **←/→** to select the parental control level for DVD VIDEO, BD-ROM, and then select the country code. Press **ENTER** after making each selection.

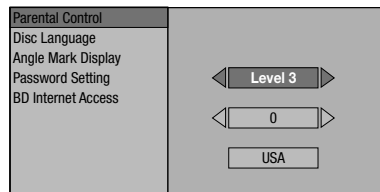

- 7 Press **HOME MENU** or **EXIT** to exit.

Audio Video Settings

TV Aspect Ratio

You can set the screen aspect ratio of the connected TV, and adjust the video output.

If you switch your TV (i.e. because you have bought a new one) and the screen aspect ratio of the connected TV changes, you will have to change the "TV Aspect Ratio" setting.

Item

Wide 16:9: Select this when connecting to a TV with a 16:9 screen aspect ratio.

Normal 4:3: Select this when connecting to a TV with a 4:3 screen aspect ratio.

<When selecting Normal 4:3>

Item

Letter Box: If you connect to a TV with a screen aspect ratio of 4:3 and playback a DVD with 16:9 video, the video will be played back with black bands at the top and bottom while maintaining the 16:9 ratio.

Pan Scan: If you connect to a TV with a screen aspect ratio of 4:3 and playback a DVD with 16:9 video, the video will be played back with the left and right sides of the image cut off to display in 4:3 screen aspect ratio. (This function works if the disc is labelled for 4:3PS.)

Component Video Out

This sets the resolution of the component video output.

Some TV are not fully compatible with the Blu-ray disc player, which may cause the image distortion. In this case, press **VIDEO OUTPUT RESET** on the remote control for five seconds. "Component Video Out" will be reset to "480i" (factory preset value).

Item

1080i, 720p, 480p, 480i

HDMI Video Out

This sets the resolution of the HDMI video output.

Some TV are not fully compatible with the Blu-ray disc player, which may cause the image distortion. In this case, press **VIDEO OUTPUT RESET** on the remote control for five seconds. "HDMI Video Out" will be reset to "Auto" (factory preset value).

Item

Auto, 1080p, 1080i, 720p, 480p

NOTE

- When the BD player is connected to a 1080p 24 Hz compatible TV and the "HDMI Video Out" is set to "Auto", 1080p 24 Hz will automatically be displayed when compatible discs are played back.
At 1080p 24 Hz/1080p 60 Hz, there is no output from the COMPONENT VIDEO output jacks and VIDEO output jack.

Video Out Select

This function allows you to select the priority video output when you connect video equipment such as a TV to both the HDMI OUT terminal and the COMPONENT VIDEO output jacks.

Item

HDMI, Component

- When the priority video output is selected, video is output from the other video terminal with the resolution of the selected video output.
- There is no output from the COMPONENT VIDEO output jacks and VIDEO output jack when video is output at 1080p resolution and the priority video output is selected to "HDMI".
- If the video equipment connected to each of the terminals is not compatible with the resolution of the priority video output, abnormalities in images on the screen may appear.

Secondary Audio

This toggles the clicking sound on the menu and audio with secondary video in picture in picture mode for BD-Video.

- Select "Off" when enjoying the high quality sounds of BD-Video.

Item

On, Off

SETTINGS

Audio Out

You can set the audio output when connecting to SURROUND equipment.

- 1 This sets the audio output connected to SURROUND equipment.

Item

HDMI Output: Select this when you connect using HDMI OUT terminal.

Digital Output: Select this when you connect using DIGITAL OUT OPTICAL terminal.

2ch Audio Output: Select this when you do not use SURROUND sound equipment.

- 2 You can set the audio output mode for each output terminal.

- ① This sets the audio output mode for HDMI OUT terminal when selecting "HDMI Output".

NOTE

- When the secondary audio is set to "On", PCM is automatically selected as the audio output mode.

Item

Bitstream:

- Select this when connecting to HDMI equipment with a built-in decoder for DOLBY DIGITAL, etc.
- Setting to Bitstream will output each audio signal by Bitstream.

PCM (Surround):

- Select this when connecting to multi-channel HDMI equipment.
- Setting to PCM (Surround) will output by LINEAR PCM by decoding audio signals recorded in each audio output mode such as DOLBY DIGITAL, DTS.

- ② This sets the audio output mode for DIGITAL OUT OPTICAL terminal when selecting "Digital Output".

Item

Bitstream:

- Select this when connecting to SURROUND equipment with a built-in decoder for DOLBY DIGITAL, etc.
- Setting to Bitstream will output each audio signal by Bitstream.

PCM:

- Select this when connecting to 2 channel stereo audio equipment.
- Setting to PCM will output by converting each audio signal into PCM 2 channel audio signal.

NOTE

- See page 45 for information on output of next generation audio formats.

Dynamic Range Control

This lets you adjust the range between the loudest and softest sounds (dynamic range) for playback at average volume. Use this when it is hard to hear dialog.

Item

Normal: The same audio output range is played as the original recorded audio output range.

Shift*: When Dolby Digital audio is played back, the dynamic range of the audio is adjusted so that the dialog portion can be heard easily. (If the audio sounds abnormal, set to "Normal".)

Auto: When you play back audio in the Dolby TrueHD format, the dynamic range is automatically adjusted.

- * Lower the audio volume before setting. If you do not do so, the speakers may emit a loud sound or excessive output may be applied to the speakers.

Quick Start

This turns the Quick Start function on and off.

When the Quick Start function is on:

- The startup time of the Player is reduced.
- However, power consumption will increase (about 8W).

When the Quick Start function is off:

- The player will enter the low power consumption mode when in standby condition.

Item

Yes, No

NOTE

- When "Quick Start" is set to "Yes", the Player requires some time to turn off.

Auto Power Off

This sets the Player so that power is automatically shut off if playback is stopped for about 10 minutes.

Item

Yes, No

KURO LINK

This sets the Player to be controlled from the Flat Panel TV via the HDMI cable.

Item

Yes, No

NOTE

- For details, refer to the operation manual of TV.

SETTINGS

Playback Setting

Parental Control

This lets you set the Parental Control depending on the disc content. The available Parental Control Levels are shown below.

The 4-digit password number needs to be entered before the Parental Control Levels and the Country Code are set. The Parental Control Levels and the Country Code cannot be set if a password has not been created or the password is not entered.

Item (For DVD-VIDEO)

8 and Off: All DVD-video can be played.
1-7: Prohibits play of DVD-video with corresponding ratings recorded on them.

Item (For BD-ROM)

No Limit: All BD-video can be played.
0-99 year(s): Prohibits play of BD-video with corresponding ratings recorded on them.

Item (Country code)

Sets the country code. Refer to the Country Code List (page 45) because the ratings differ according to the country.

NOTE

- Refer to "Basic Operation for Playback Setting" on page 36 for details.

Disc Language (Disc Priority Language)

This lets you select the language for subtitles, audio and menus displayed on the screen.

Item (Subtitle)

Refer to the Language List. (Page 45)

Item (Audio)

Refer to the Language List. (Page 45)

Item (Menu)

Refer to the Language List and Language Code List. (Page 45)

Angle Mark Display

This lets you turn the Angle Mark Display on or off when DVD video recorded with multiple angles is played back. (The Angle Mark is displayed in the lower right screen.)

Item

Yes, No

Password Setting

This sets the password for setting or changing the Parental Control Level.

Item

Yes: Enter the 4-digit number.
No

NOTE

- When you forget the password, you can reset the current password using "System Reset" under "Settings". (See this page.)
- You can also set the new password if desired.

BD Internet Access

This allows you to set access restriction to BD-LIVE contents.

Item

Permit: Allow all BD-LIVE discs.
Limit: Allow only discs with owner certification.
Prohibit: Prohibit all BD-LIVE discs.

NOTE

- The available functions differ depending on the disc.
- Regarding playback method of BD-LIVE contents, etc., perform the operations in accordance with the instructions in the BD disc manual.
- To enjoy BD-LIVE functions, perform the broadband internet connection (page 18) and communication settings (pages 40-42).

Front Display/LED

If you feel that the indicators on the Player are too bright when watching movies, you can turn them off except for the STANDBY/ON indicator.

Item

On, Off

Version

When you select "Version", the system software version is displayed. Please refer to our website for information regarding software updates.

IN THE U.S.A.: <http://www.pioneerblu-ray.com>
IN CANADA: <http://www.pioneerblu-ray.ca>

System Reset

You can reset all settings to the factory presets.

Item

Reset, Not Reset

Communication Setup

This allows you to perform and/or change the communication setting. This setting is required to use BD-LIVE functions that connect to the internet.

NOTE

- Make sure that the LAN cable is connected to this Player. (See page 18.)
- For manually performing the setting, the following information of the connected router or modem is required. Confirm the information prior to the setting.
 - IP address, netmask, gateway, DNS IP address
- Besides, if specifying a proxy server, the following information specified from your internet service provider is also required. Confirm the information prior to the setting.
 - IP address and port number of the proxy server

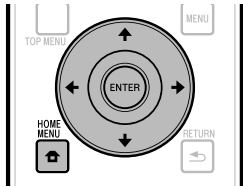

- 1 Press **HOME MENU** to display the Home Menu screen.
- 2 Press **↑/↓/←/→** to select “Settings”, then press **ENTER**.
- 3 Press **↑/↓** to select “Communication Setup”, then press **ENTER**.
- 4 Press **←/→** to select “Change”, then press **ENTER**.

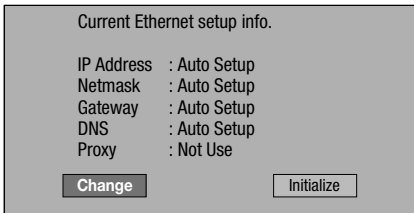

- For initializing the current setting, select “Initialize”, then press **ENTER**.

- 5 For setting the IP address, press **←/→** to select “Yes” or “No”, then press **ENTER**.

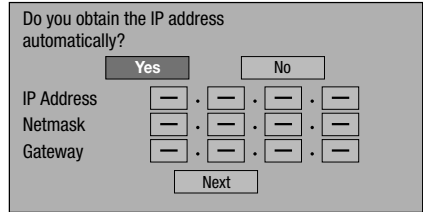

- If selecting “Yes”: The IP address is automatically obtained.
- If selecting “No”: The IP address, netmask and gateway are manually entered using the screen for inputting characters. (See page 42.)
Regarding each of the setup values, confirm the specifications of your broadband router.

- 6 Select “Next”, then press **ENTER**.

- 7 For setting the DNS IP address, press **←/→** to select “Yes” or “No”, then press **ENTER**.

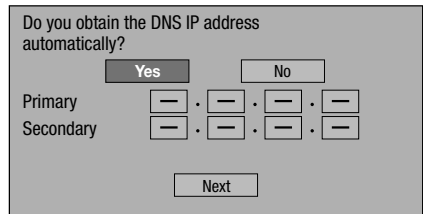

- If selecting “Yes”: The DNS IP address is automatically obtained. (The DHCP server function of the router or modem is used for the automatic acquisition.)
- If selecting “No”: The primary and secondary IP addresses are entered using the screen for inputting characters. (See page 42.)
Regarding each of the setup values, confirm the specifications of your broadband router.

- 8 Select “Next”, then press **ENTER**.

- 9 For setting the proxy server, press **←/→** to select “Yes” or “No”, then press **ENTER**.

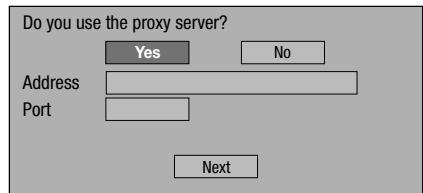

- If selecting “Yes”: The IP address or proxy server name and port number for the proxy server specified from your internet service provider are entered using the screen for inputting characters. (See page 42.)
- If selecting “No”: Go to the next step.

(Continued on the next page)

SETTINGS

10 Select "Next", then press **ENTER**.

11 For the advanced setting (the setting of the Ethernet connection speeds), press \leftarrow/\rightarrow to select "Yes" or "No", then press **ENTER**.

- Normally select "No", then press **ENTER**.
- The Ethernet connection speeds can be set when you select "Yes", then press **ENTER**.
- As automatic detection is made (factory preset mode), this setting is not normally necessary. If a situation occurs in which the Ethernet connection fails, etc., change the setting and confirm if the Ethernet connection successfully works.

When the connection speed is set, select "Next", then press **ENTER**.

Option
Ethernet Connection Speeds

Yes No

Auto-Detection

10M Half Duplex 10M Full Duplex

100M Half Duplex 100M Full Duplex

Next

12 For testing the connection to the internet, after confirming the settings, press \leftarrow/\rightarrow to select "Test", then press **ENTER**.

- "Test" is available only when setting to obtain the IP address automatically. "Test" cannot be selected if the IP address has not been obtained automatically.

Confirm the current setting.

IP Address : xxx xxx xxx xxx
Netmask : xxx xxx xxx xxx
Gateway : xxx xxx xxx xxx
DNS Address : xxx xxx xxx xxx
MAC Address : xx:xx:xx:xx:xx:xx

Test Complete

- As a result of the test, if the internet connection fails, enter the setup values manually.

13 Press \leftarrow/\rightarrow to select "Complete", then press **ENTER**.

The operation procedure for inputting characters manually

NOTE

- Numeric characters such as IP address can be entered on the input screen either by selecting each of the characters in the "Numeric" mode or using the **Number** buttons on the remote control.

IP Address	123	.		.		.	
Netmask		.		.		.	
Gateway		.		.		.	

- Press **ENTER** at the boxes in which characters are to be entered, and the input screen will appear.

Selected by pressing ↑/↓

- Press **↑/↓** to select the desired input mode.
 - When inputting the address of the proxy server; "1ABC" (Alphabet/numeric character) / "Sign" / "Edit"
 - When inputting other values (IP address, etc.); "Numeric" / "Edit"

- Press **←/→** to select a number/character, then press **ENTER**.
- Repeat the step 3 to display all of the desired characters/numbers in the input field.

Example: The screen for inputting numeric characters

NOTE

- Press **↵ RETURN** (Del.Char.) to delete a number/character you have input.
- To change a number/character you have input, press **GREEN** (Left) or **BLUE** (Right) to select the number/character you want to change, and press **↵ RETURN** (Del.Char.). Then, press **←/→** to select a new number/character you want to input, and press **ENTER**.

- Press **YELLOW** (Complete) to fix the numbers which have been input.

IP Address	123	.		.		.	
Netmask		.		.		.	
Gateway		.		.		.	

- Repeat step 1 to 5 to finish inputting all the required characters.

Input character list

1ABC (Alphabet/ numeric character)	Num.	ABC	DEF	GHI	JKL	MNO	PQRS	TUV	WXYZ	Spc.
	Num.	1 2 3 4 5 6 7 8 9 0	ABC	ABC a b c	DEF	DEF d e f				
	GHI	G H I g h i	JKL	J K L j k l	MNO	M N O m n o				
	PQRS	P Q R S p q r s	TUV	T U V t u v	WXYZ	W X Y Z w x y z				
	Spc.	(space)								
Numeric		1 2 3 4 5 6 7 8 9 0								
Sign	@ . , : ; _ - \ \$ % ! ? & # + * = / ~ " ' ^ ` () < > [] { } Spc.									
	@ . , : @ . , : ; _ - \ ; _ - \ \$ % ! ? \$ % ! ?									
	& # + * & # + * = / ~ = / ~ " ' ^ ` " ' ^ `									
	() < > () < > [] { } [] { } Spc. (space)									
Edit	Cancel	Left	Right	Complete	Del.Char.					
* The same operation as the colored buttons and ↵ RETURN can be performed by selecting each of the items and pressing ENTER . "Del.Char." stands for deleting characters.										

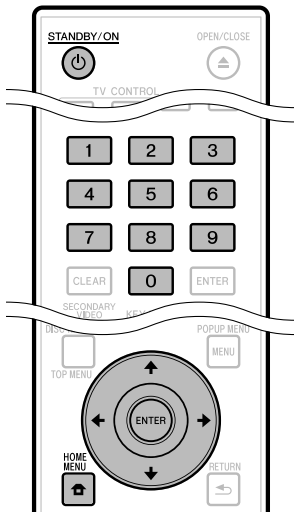

USB Memory Management

The following instructions explain how to delete data such as the Virtual Package data and the BD-LIVE data in a USB memory device.

- 1 Insert the USB memory device into the BD STORAGE/SERVICE terminal on rear of this player.
- 2 Press **HOME MENU** to display the Home Menu screen.
- 3 Press **↑/↓/←/→** to select “Settings”, then press **ENTER**.
- 4 Press **↑/↓** to select “USB Memory Management”, then press **ENTER**.
 - “No USB Memory” appears when no USB memory is inserted.
- 5 Press **↑/↓**, select “Erase” or “Format”, then press **ENTER**.

Erase: Deletes only BD-VIDEO data contents.
 Format: Deletes all contents.

Before using the USB memory device

CAUTION:

- Do not remove the USB memory device or unplug the AC cord while the operations for “USB Memory Management” or “Software Update” are being performed.
- Do not use a USB extension cable when connecting a USB memory device to the BD STORAGE/SERVICE terminal of the player.
 - Using a USB extension cable may prevent the player from performing correctly.

NOTE:

- Operation of USB memory devices is not guaranteed.

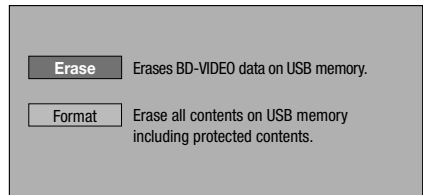

NOTE

- Data which has been saved to the player’s internal memory (game score, etc.) will also be deleted.

- 6 Press **←/→**, select “Yes”, and press **ENTER**.



- 7 Start the process.
 - The screen for the current operation will display.

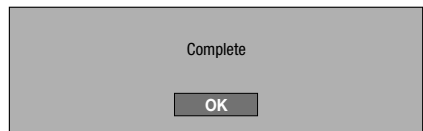

- 8 Press **ENTER**.

Software Update

This function allows software updates by inserting a USB memory device with the update file into the BD STORAGE/SERVICE terminal on this player.

To check for the availability of a software update, visit www.pioneerelectronics.com/PUSA/.

- 1 Insert the USB memory device with the update file into the BD STORAGE/SERVICE terminal on rear of this player.
- 2 Press **HOME MENU** to display the Home Menu screen.
- 3 Press **↑/↓/←/→** to select "Settings", then press **ENTER**.
- 4 Press **↑/↓** to select "Software Update", then **ENTER**.
 - If you have not yet set the password, go to step 6.
- 5 Enter the 4-digit number using 0-9.

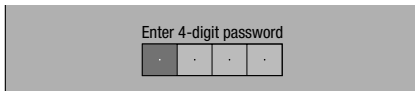

- 6 Press **ENTER** to start checking data in the USB memory device.



- 7 During the data checking, "Checking" blinks.

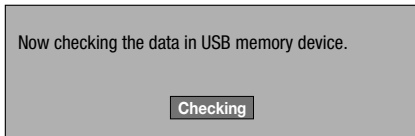

- The current version of this unit software and the version of the update file on the USB memory device are displayed. To update this player software with update file, select "Yes", and press **ENTER**.

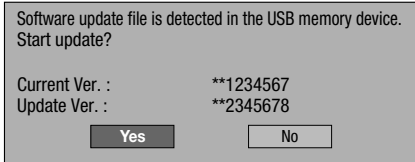

- If the USB memory device is not properly installed or the correct update file cannot be found on the USB memory device, an error message is displayed. Check the file on the USB memory device, and then reinsert the USB memory device correctly.



- 8 Press **ENTER** to start updating.
 - The screen becomes dark for a while until the update screen can be displayed. Please wait for the update screen to appear. Do not unplug the AC cord.

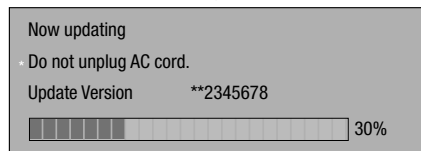
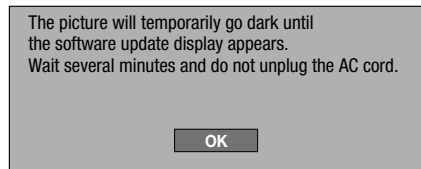

- 9 When the software is successfully updated, a screen is displayed indicating that the update process is completed.
 - If the update has failed, check the file in the USB device and try Software Update again.
- 10 Press **⏻** **STANDBY/ON** to turn off the player.
- 11 Remove the USB memory device.

SETTINGS

Country Code List

USA / CANADA / JAPAN / GERMANY / FRANCE / UK / ITALY / SPAIN / SWISS / SWEDEN / HOLLAND / NORWAY / DENMARK / FINLAND / BELGIUM / HONG KONG / SINGAPORE / THAILAND / MALAYSIA / INDONESIA / TAIWAN / PHILIPPINE / AUSTRALIA / RUSSIA / CHINA

Language List

English / Français / Deutsch / Italiano / Español / Japanese / Svenska / Nederlands

Language Code List

AA Afar / **AB** Abkhazian / **AF** Afrikaans / **AM** Ameharic / **AR** Arabic / **AS** Assamese / **AY** Aymara / **AZ** Azerbaijani / **BA** Bashkir / **BE** Byelorussian / **BG** Bulgarian / **BH** Bihari / **BI** Bislama / **BN** Bengali, Bangla / **BO** Tibetan / **BR** Breton / **CA** Catalan / **CO** Corsican / **CS** Czech / **CY** Welsh / **DA** Danish / **DE** German / **DZ** Bhutani / **EL** Greek / **EN** English / **EO** Esperanto / **ES** Spanish / **ET** Estonian / **EU** Basque / **FA** Persian / **FI** Finnish / **FJ** Fiji / **FO** Faroese / **FR** French / **FY** Frisian / **GA** Irish / **GD** Scots Gaelic / **GL** Galician / **GN** Guarani / **GU** Gujarati / **HA** Hausa / **HI** Hindi / **HR** Croatian / **HU** Hungarian / **HY** Armenian / **IA** Interlingua / **IE** Interlingue / **IK** Inupiak / **IN** Indonesian / **IS** Icelandic / **IT** Italian / **IW** Hebrew / **JA** Japanese / **JI** Yiddish / **JW** Javanese / **KA** Georgian / **KK** Kazakh / **KL** Greenlandic / **KM** Cambodian / **KN** Kannada / **KO** Korean / **KS** Kashmiri / **KU** Kurdish / **KY** Kirghiz / **LA** Latin / **LN** Lingala / **LO** Laotian / **LT** Lithuanian / **LV** Latvian, Lettish / **MG** Malagasy / **MI** Maori / **MK** Macedonian / **ML** Malayalam / **MN** Mongolian / **MO** Moldavian / **MR** Marathi / **MS** Malay / **MT** Maltese / **MY** Burmese / **NA** Nauru / **NE** Nepali / **NL** Dutch / **NO** Norwegian / **OC** Occitan / **OM** Afan (Oromo) / **OR** Oriya / **PA** Panjabi / **PL** Polish / **PS** Pashto, Pushto / **PT** Portuguese / **QU** Quechua / **RM** Rhaeto-Romance / **RN** Kirundi / **RO** Romanian / **RU** Russian / **RW** Kinyarwanda / **SA** Sanskrit / **SD** Sindhi / **SG** Sangho / **SH** Serbo-Croatian / **SI** Singhalese / **SK** Slovak / **SL** Slovenian / **SM** Samoan / **SN** Shona / **SO** Somali / **SQ** Albanian / **SR** Serbian / **SS** Siswat / **ST** Sesotho / **SU** Sundanese / **SV** Swedish / **SW** Swahili / **TA** Tamil / **TE** Telugu / **TG** Tajik / **TH** Thai / **TI** Tigrinya / **TK** Turkmen / **TL** Tagalog / **TN** Setswana / **TO** Tonga / **TR** Turkish / **TS** Tsonga / **TT** Tatar / **TW** Twi / **UK** Ukrainian / **UR** Urdu / **UZ** Uzbek / **VI** Vietnamese / **VO** Volapük / **WO** Wolof / **XH** Xhosa / **YO** Yoruba / **ZH** Chinese / **ZU** Zulu

About Output of Next Generation Audio Formats

Next generation audio formats	Maximum number of channels	HDMI		DIGITAL OUT	
		PCM	Bitstream	PCM	Bitstream
Dolby TrueHD	7.1ch (48 kHz/96 kHz)	7.1ch *3	7.1ch *4	2ch *2	5.1ch *1/*3
	5.1ch (192 kHz)	5.1ch *3	5.1ch *4	2ch *2	5.1ch *1/*3
Dolby Digital PLUS	7.1ch (48 kHz)	7.1ch *3	7.1ch *4	2ch *2	5.1ch *1/*3
DTS-HD Master Audio	7.1ch (48 kHz/96 kHz)	7.1ch *3	7.1ch *4	2ch *2	5.1ch *1/*3
	5.1ch (192 kHz)	5.1ch *3/*5	5.1ch *4	2ch *2	5.1ch *1/*3
DTS-HD High Resolution Audio	7.1ch (48 kHz/96 kHz)	7.1ch *3	7.1ch *4	2ch *2	5.1ch *1/*3
LPCM	7.1ch (48 kHz/96 kHz)	7.1ch *3	—	2ch *2	—
	5.1ch (192 kHz)	5.1ch *3	—	2ch *2	—

*1 Core only

*2 Down mixed

*3 When "Secondary Audio" is set to "On", the audio is output as 48 kHz.

*4 When "Secondary Audio" is set to "On", the audio is output as PCM.

*5 When 5.1ch (192 kHz), the audio output is downsampled to 96 kHz.

*6 When 2ch, the audio is output as 192 kHz.

Troubleshooting

The following problems do not always suggest a defect or malfunction of this Player. Refer to the problems and lists of possible solutions below before calling for service.

Power

Problem	Possible causes and solutions
The Player power cannot be turned on.	<ul style="list-style-type: none"> Is the power cord firmly plugged into the AC outlet? (Page 19) When the power cord is plugged into an AC outlet, press and hold STANDBY/ON on the Player until "RESE" appears on the front panel display. Then, after the STANDBY/ON indicator is lit, turn on the power. (Page 48) Press STANDBY/ON after the STANDBY/ON indicator turns on. (Page 20)
The Player power is turned on automatically.	<ul style="list-style-type: none"> When "Settings" – "KURO LINK" is set to "Yes" on the player, the player's power may turn on when the connected TV is operated. (Page 38)
The Player power is turned off automatically.	<ul style="list-style-type: none"> Is "Auto Power Off" set to "Yes"? When "Auto Power Off" is set to "Yes", the power will be automatically turned off after 10 continuous minutes of inactivity (no playback). (Page 38) When "Settings" – "KURO LINK" is set to "Yes" on the player, the player's power may turn off when the power of the connected TV is turned off. (Page 38)

Basic Operation

Problem	Possible causes and solutions
The remote control does not work.	<ul style="list-style-type: none"> Use the remote control within its operating range. (Page 19) Replace the batteries. (Page 19)
Cannot operate the Player.	<ul style="list-style-type: none"> Are you operating the Player within the specified operating temperature range? (Page 52)

Disc Playback

Problem	Possible causes and solutions
The Player cannot play a disc.	<ul style="list-style-type: none"> Take out the disc and clean it. (Page 9) Make sure that the disc is loaded properly (aligned in disc tray and label-side up). (Page 24) Make sure that region code on the disc matches that of this Player. (Page 6) Allow any condensation in or near the Player to dry. (Page 9) Check that the disc is recorded in the compatible TV system (PAL or NTSC). The Player cannot play back video which was not recorded normally. (Page 6) Proper playback may be impossible due to the state of the disc recording, a scratched, warped or dirty disc, the state of the pick-up, or compatibility issues between this Player and the disc being used. (Pages 6, 9) When the recorded time of a disc is unusually short, playback may not be possible. BD-RE/R discs recorded in a format other than BDMV/BDAV cannot be played back. (Page 6)
The disc is automatically ejected after closing the disc tray.	<ul style="list-style-type: none"> Make sure that the disc is loaded properly (aligned in disc tray and label-side up). (Page 24) Take out the disc and clean it. (Page 9) Make sure that region code on the disc matches that of this Player. (Page 6) Make sure that the disc is playable. (Page 6)
Video stops.	<ul style="list-style-type: none"> Has the Player been subjected to shock or impact? Are you using it in an unstable location? The Player will stop if it senses shock or vibration.
The Player makes a snapping sound when starting playback or loading a disc.	<ul style="list-style-type: none"> The player may sometimes make a snapping sound when starting playback if it has not been operated in a while. These sounds are not malfunctions of the player but are normal operating conditions.

(Continued on the next page)

Troubleshooting

Picture

Problem	Possible causes and solutions
No picture.	<ul style="list-style-type: none"> • Make sure that the cables are connected correctly. (Pages 14–16) • Make sure that the connected TV or the AV receiver is set to the correct input. (Pages 14–16) • Take out the disc and clean it. (Page 9) • Make sure that region code on the disc matches that of this Player. (Page 6) • There is no picture from the HDMI output. <ul style="list-style-type: none"> – Are the settings performed correctly? Please check the settings. (Page 37) • There is no picture from the component video output. <ul style="list-style-type: none"> – Are the settings performed correctly? Please check the settings. (Page 37)
Screen freezes and operation buttons do not work.	<ul style="list-style-type: none"> • Press ■ STOP, then restart playback. • Turn off the power and turn on the power again. • If the power is not turned off, perform a reset. (Page 48) • Is the disc damaged or dirty? Check the condition of the disc. (Page 9)
There is just audio with no video.	<ul style="list-style-type: none"> • Is the connection cable for video output connected properly? (Pages 14–16)
Widescreen video appears vertically stretched, or black bands appear at the top and bottom of the screen.	<ul style="list-style-type: none"> • Is "TV Aspect Ratio" set to match the connected TV? (Page 37) • If you are using a widescreen TV, is the "TV Aspect Ratio" set to "Wide"? (Page 37)
Square noise (mosaic) appears on the screen.	<ul style="list-style-type: none"> • Blocks in images may be visible in scenes with rapid movement due to the characteristics of digital image compression technology.
The playback screen will be disturbed if DVD video is recorded to a VCR, or played back through a VCR.	<ul style="list-style-type: none"> • This Player complies with analog copy protection. Some discs contain a copy prohibiting signal. If you try to play back such discs through a VCR, or record to a VCR and play back the signal, the copy protection will prevent normal playback. (Pages 15–16)
Audio is not output, or images are not played back properly.	<ul style="list-style-type: none"> • The audio may not be output or the images may not be played back properly for some discs in which copyright-protected contents are recorded.

Sound

Problem	Possible causes and solutions
No sound, or sound is distorted.	<ul style="list-style-type: none"> • If the volume of the TV or amplifier is set to minimum, turn the volume up. • There is no sound during still mode, slow motion playback, fast forward and fast reverse. (Page 30) • DVD audio recorded in DTS is only output from the DIGITAL OUT OPTICAL terminal. Connect a DTS compatible digital amplifier or decoder to the DIGITAL OUT OPTICAL terminal on this Player. (Page 17) • Check that the audio cable is connected correctly. (Page 17) • Check that the cable plugs are clean. • Take out the disc and clean it. (Page 9) • Audio may not be output depending on the audio recording status, such as when audio other than an audio signal or non-standard audio is recorded for the audio content of the disc. (Page 6)
Left and right channels of audio are reversed, or sound comes out of only one side.	<ul style="list-style-type: none"> • Are left and right audio cables connected to the opposite terminal, or is one side disconnected? (Page 17)
Audio is not output, or images are not played back properly.	<ul style="list-style-type: none"> • The audio may not be output or the images may not be played back properly for some discs in which copyright-protected contents are recorded.

Network

Problem	Possible causes and solutions
Cannot connect to the Internet.	<ul style="list-style-type: none"> • Is the LAN cable connected properly? • Is the wrong cable such as a modular cable used? Connect a LAN cable to the LAN terminal. (Page 18) • Is the power for the connected equipment, such as broadband router or modem turned on? • Is the broadband router and/or modem properly connected? • Is the proper value(s) set in the network setting? Check "Communication Setup". (Pages 40–42)

Troubleshooting

Network (Continued)

Problem	Possible causes and solutions
Cannot download BD-LIVE contents.	<ul style="list-style-type: none">• Is the LAN cable connected properly?• Is the USB memory device properly connected? Check that the USB memory device is connected to the BD STORAGE/SERVICE terminal of this Player.• Check if the BD disc supports BD-LIVE.• Check the setting for "BD Internet Access". (Page 39)

KURO LINK

Problem	Possible causes and solutions
KURO LINK function does not work.	<ul style="list-style-type: none">• Connect the HDMI cable properly.• Use High Speed HDMI™ cables when using the KURO LINK function. The KURO LINK function may not operate properly if other HDMI cables are used.• Set "Settings" – "KURO LINK" on the player to "Yes". (Page 38)• The KURO LINK function does not work with devices of other brands, even if connected using an HDMI cable. The KURO LINK function will not work if devices that do not support the KURO LINK function or devices of other brands are connected between the KURO LINK-compatible device and the player. It may also not work with certain Flat Panel TVs.• Set KURO LINK to On on the connected device. The KURO LINK function works when KURO LINK is set to On for all devices connected by HDMI cable. Once connections and the settings of all the devices are finished, be sure to check that the player's picture is output to the Flat Panel TV. (Also check after changing the connected devices and reconnecting HDMI cables.) The KURO LINK function may not operate properly if the player's picture is not properly output to the Flat Panel TV.• The KURO LINK function may not work if three or more players, including this player, are connected.• Also refer to the operating instructions of the connected device.
KURO LINK indicator does not light.	<ul style="list-style-type: none">• Connect to a KURO LINK-compatible Pioneer Flat Panel TV using an HDMI cable.• Set KURO LINK to On on the Flat Panel TV.• Set "Settings" – "KURO LINK" on the player to "Yes". (Page 38)• Check that the player's picture is being output to the Flat Panel TV.

Other

Problem	Possible causes and solutions
The TV operates incorrectly.	<ul style="list-style-type: none">• Some TVs with wireless remote control capability may operate incorrectly when using the remote control of this Player. Use such TVs away from this Player.
The Player heats up during use.	<ul style="list-style-type: none">• When using this Player, the console cabinet may heat up depending on the usage environment. This is not a malfunction.
Input of connected TV and AV system switches automatically.	<ul style="list-style-type: none">• When "Settings" – "KURO LINK" is set to "Yes" on the player, the input on the connected TV or AV system (AV receiver or amplifier, etc.) may switch automatically. (Page 38)
STANDBY/ON indicator will remain lit.	<ul style="list-style-type: none">• When the AC cord is removed from the outlet, the STANDBY/ON indicator will remain lit for a short period. This is normal and is not a malfunction.

To Reset this Player

- If this Player receives strong interference from a source such as excessive static electricity, strong external noise, malfunction of power supply, or voltage caused by lightning during use or a wrong operation is sent to the Player, errors like the Player not accepting an operation may occur. Press and hold **STANDBY/ON** on the Player until "H E S E" appears on the front panel display when the Player does not operate properly even after the power has been turned off. Then, after the STANDBY/ON indicator is lit, turn on the power.
- When a reset is performed while the power is on, the Player will turn off. Turn the power on again. At this point, it may take a few moments for the system processing to finish before the Player is ready for use. During the system processing, the BD/DVD/CD disc indicator on the front panel display of the Player will blink. Once the system processing has finished, the indicators will finish blinking and then light up normally. You can operate the Player when the BD/DVD/CD disc indicator is lit.
- Since all settings including the language setting stored in memory are also reset when a reset has been performed, they must be set again.
- When the problem persists even after performing a reset, unplug the AC cord and plug it in again. If this does not solve the problem, contact the nearest service center approved by Pioneer.

On-screen Error Messages

Messages Relating to BD disc and DVD disc

- The following messages appear on the TV screen in case the disc you tried to playback is not appropriate or the operation is not correct.

Error message	Possible Error	Suggested Solution
Cannot play.	<ul style="list-style-type: none">• The disc cannot be played back with this Player.	<ul style="list-style-type: none">• Check the disc, and load it correctly.
Incompatible disc.	<ul style="list-style-type: none">• If you load a disc which cannot be played with this Player (i.e. a scratched disc), or if you load a disc upside down, this message will appear, and the disc tray will automatically pop out.	
	<ul style="list-style-type: none">• Occurs if the loaded disc cannot be played because it is a non-standard disc or scratched, etc.	<ul style="list-style-type: none">• Remove the disc.
Cannot operate.	<ul style="list-style-type: none">• Occurs if an operation is incorrect.	_____
This USB memory is not formatted properly. Please format the memory in USB memory management.	<ul style="list-style-type: none">• Occurs if there is a formatting error.	<ul style="list-style-type: none">• Format the USB memory again.
The Connected USB Memory cannot be used. It should be compliant with USB 2.0.	<ul style="list-style-type: none">• Occurs if USB memory not compliant with USB 2.0 High Speed (480Mbit/s) is used (i.e. USB 1.0/USB 1.1).	<ul style="list-style-type: none">• Connect USB 2.0 High Speed (480Mbit/s) compliant USB memory.

Glossary

AVCHD (Advanced Video Codec High Definition)

The AVCHD is a high definition (HD) digital video camera recorder format recording high-definition onto certain media by using highly efficient codec technologies.

BD-DAV (Page 6)

BD-DAV (Blu-ray Disc Audio/Visual, BD-AV) refers to one of the application formats used for writable Blu-ray discs such as BD-R, BD-RE, etc. BD-DAV is a recording format equivalent to DVD-VR (VR mode) of the DVD specifications.

BD-J application

The BD-ROM format supports Java for interactive functions. "BD-J" offers content providers almost unlimited functionality when creating interactive BD-ROM titles.

BD-LIVE (page 26)

A variety of interactive content is available from BD-LIVE compatible Blu-ray discs via the internet.

BDMV (page 6)

BDMV (Blu-ray Disc Movie, BD-MV) refers to one of the application formats used for BD-ROM which is one of the Blu-ray Disc specifications. BDMV is a recording format equivalent to DVD-video of the DVD specification.

BD-R (pages 6, 24)

A BD-R (Blu-ray Disc Recordable) is a recordable, write-once Blu-ray Disc. Since contents can be recorded and cannot be overwritten, a BD-R can be used to archive data or for storing and distributing video material.

BD-RE (pages 6, 24)

A BD-RE (Blu-ray Disc Rewritable) is a recordable and rewritable Blu-ray Disc.

BD-ROM

BD-ROMs (Blu-ray Disc Read-Only Memory) are commercially produced discs. Other than conventional movie and video contents, these discs have enhanced features such as interactive content, menu operations using pop-up menus, selection of subtitle display, and slide shows. Although a BD-ROM may contain any form of data, most BD-ROM discs will contain movies in High Definition format for playback on Blu-ray Disc players.

Blu-ray Disc (BD) (page 6)

A disc format developed for recording/playing high-definition (HD) video (for HDTV, etc.), and for storing large amounts of data. A single layer Blu-ray Disc holds up to 25 GB, and a dual-layer Blu-ray Disc holds up to 50 GB of data.

Chapter number (pages 34, 35)

Sections of a movie or a music feature that are smaller than titles. A title is composed of several chapters. Some discs may only be comprised of a single chapter.

Copy guard

This function prevents copying. You cannot copy discs marked by the copyright holder with a signal which prevents copying.

Disc menu (page 25)

This lets you select things like the subtitle language or audio format using a menu stored on the DVD video disc.

Dolby Digital

A sound system developed by Dolby Laboratories Inc. that gives movie theater ambience to audio output when the product is connected to a Dolby Digital processor or amplifier.

Dolby Digital Plus

A sound system developed as an extension to Dolby Digital. This audio coding technology supports 7.1 multi-channel surround sound.

Dolby TrueHD

Dolby TrueHD is a lossless coding technology that supports up to 8 channels of multi-channel surround sound for the next generation optical discs. The reproduced sound is true to the original source bit-for-bit.

DTS

This is a digital sound system developed by DTS, Inc. for use in cinemas.

DTS-HD High Resolution Audio

DTS-HD High Resolution Audio is a new technology developed for the next generation high definition optical disc format.

DTS-HD Master Audio

DTS-HD Master Audio is a lossless audio compression technology developed for the next generation high definition optical disc format.

DTS-HD Master Audio | Essential

DTS-HD Master Audio | Essential is a lossless audio compression technology developed for the next generation high definition optical disc format.

DVD upscaling (page 24)

Upscaling (upconverting) refers to a function of various players and devices that enlarge the image size to fit the size of the screen of video equipments such as a TV.

DVD video (pages 6, 24)

A disc format that contains up to eight hours of moving pictures on a disc the same diameter as a CD. A single-layer single sided DVD holds up to 4.7 GB; a double layer single-sided DVD, 8.5 GB; a single layer double-sided DVD, 9.4 GB; double-layer double-sided DVD, 17 GB. The MPEG 2 format was adopted for efficient video data compression. It is a variable rate technology that encodes the data to according to the status of the video for reproducing high-quality images. Audio information is recorded in a multi-channel format such as Dolby Digital, allowing for a realistic audio presence.

DVD+/-R (pages 6, 24)

A DVD+/-R is a recordable, write-once DVD. Since contents can be recorded and cannot be overwritten, a DVD+/-R can be used to archive data or for storing and distributing video material. The DVD+/-R has two different formats: VR format and Video format. DVDs created in Video format have the same format as a DVD video, while discs created in VR (Video Recording) format allow the contents to be programmed or edited.

DVD+/-RW (pages 6, 24)

A DVD+/-RW is a recordable and rewritable DVD. The re-recordable feature makes editing possible. The DVD+/-RW has two different formats: VR format and Video format. DVDs created in Video format have the same format as a DVD video, while discs created in VR (Video Recording) format allow the contents to be programmed or edited.

HDMI (page 14)

HDMI (High-Definition Multimedia Interface) is an interface that supports both video and audio on a single digital connection. The HDMI connection carries standard to high definition video signals and multi-channel audio signals to AV components such as HDMI equipped TVs, in digital form without degradation.

Interlace format

Interlace format shows every other line of an image as a single "field" and is the standard method for displaying images on television. The even numbered field shows the even numbered lines of an image, and the odd numbered field shows the odd numbered lines of an image.

JPEG (pages 6, 7, 33)

JPEG (Joint Photographic Experts Group) is a still image data compression format and is used in most of digital cameras.

Letter Box (LB 4:3) (page 37)

A screen size with black bars on the top and bottom of the image to allow viewing of wide-screen (16:9) material on a connected 4:3 TV.

Linear PCM Sound

Linear PCM is a signal recording format used for Audio CDs and on some DVD and Blu-ray discs. The sound on Audio CDs is recorded at 44.1 kHz with 16 bits. (Sound is recorded between 48 kHz with 16 bits and 96 kHz with 24 bits on DVD video discs and between 48 kHz with 16 bits and 192 kHz with 24 bits on BD video discs.)

MPEG-2

MPEG-2 (Moving Picture Experts Group phase 2) is one of the video data compression schemes, which is adopted for DVD videos and digital broadcasts worldwide. Some Blu-ray Discs also use high bitrate MPEG-2.

Multi Angle (pages 32, 34, 35)

This is a feature of DVD and BD video discs. In some discs, the same scene is shot from different angles, and these are stored in a single disc so you can enjoy playback from each angle. (This function can be enjoyed if the disc is recorded with multiple angles.)

Multi Audio

This is a feature of DVD and BD video discs. This function makes it possible to record different audio tracks for the same video, so you can enhance your enjoyment by switching the audio. (You can enjoy this function with discs recorded with multiple audio tracks.)

Pan Scan (PS 4:3) (page 37)

A screen size that cuts off the sides of the image to allow viewing of wide-screen (16:9) material on a connected 4:3 TV.

Parental control (page 39)

In some digital broadcasts and BD/DVD video discs, a control level for disc viewing is set depending on the age of the viewer. With this Player, you can set the control level for viewing such broadcasts and discs.

Pop-up menu (page 25)

An enhanced menu operation available on BD video discs. The pop-up menu appears when **POPOP MENU/MENU** is pressed during playback, and can be operated while playback is in progress.

Progressive format

Compared to the Interlace format that alternately shows every other line of an image (field) to create one frame, the Progressive format shows the entire image at once as a single frame. This means that while the Interlace format can show 30 frames/60 fields in one second, the Progressive format can show 60 frames in one second. The overall picture quality increases and still images, text, and horizontal lines appear sharper.

Region code (page 6)

Code identifying a geographic region of compatibility for a BD/DVD.

Resume playback (pages 24, 29)

If you stop playback while it is in progress, the Player stores the stop position in memory, and this function lets you playback from that point.

Skip (page 30)

This returns to the start of the chapter (or track) being played, or skips to the next chapter (or track).

Subtitles (pages 31, 34, 35)

These are the lines of text appearing at the bottom of the screen which translate or transcribe the dialog. They are recorded on many DVD and BD video discs.

Time number

This indicates the play time which has elapsed from the start of a disc or a title. It can be used to find a specific scene quickly. (It may not work with some discs.)

Title number (pages 34, 35)

These numbers are recorded on DVD and Blu-ray discs. When a disc contains two or more movies, these movies are numbered as title 1, title 2, etc.

Top menu (page 25)

In a BD/DVD video, this is the menu for selecting things like the chapter to be played back and the subtitle language. In some DVD videos, the top menu may be called the "Title Menu".

Track number (pages 34, 35)

These numbers are assigned to the tracks which are recorded on audio CDs. They enable specific tracks to be located quickly.

x.v.Color

x.v.Color reproduces a greater range of color than before, showing almost all of the colors that the human eye can detect. (Applicable for JPEG files only with this system)

Specifications

General

Power supply	AC 120 V, 60 Hz
Power consumption (Normal)	19 W
Power consumption (Standby)	0.5 W (When "Quick Start" is set to "No")
Dimensions	Approx. 16 ⁹ / ₁₆ × 2 ⁵ / ₁₆ × 10 ⁹ / ₁₆ inch (W × H × D) Approx. 420 mm × 58 mm × 268 mm (W × H × D)
Weight	Approx. 6 lbs. (2.7 kg)
Operating temperature	41 °F to 95 °F (5 °C to 35 °C)
Storage temperature	-4 °F to 131 °F (-20 °C to 55 °C)
Operating humidity	10 % to 80 % (no condensation)
TV systems	NTSC system

Playback

Playable discs	BD-ROM, BD-RE Dual Layer, BD-R Dual Layer, DVD Video, DVD+RW/+R/-RW/-R Dual Layer (Video/VR/AVCHD format), Audio CD (CD-DA), CD-RW/R (CD-DA, JPEG file format)
----------------	--

Input/Output

HDMI OUT	HDMI 19-pin standard connector (1080p 24 Hz output) HDMI™ (V.1.3 with Deep Color, x.v.Color™, Dolby TrueHD, DTS-HD Master Audio Essential)
COMPONENT VIDEO	Output level: Y: 1 Vp-p (75 ohms) P _B , P _R : 0.7 Vp-p (75 ohms) Jacks: RCA jack
VIDEO	Output level: 1 Vp-p (75 ohms) Jack: RCA-pin jack
DIGITAL OUT OPTICAL	Terminal: Square Optical terminal
AUDIO OUT	Output level: 2 V rms (Output impedance: 1k ohms) Jacks: RCA jack
BD STORAGE/SERVICE	USB 2.0 High Speed (480 Mbit/s) correspondence (for Local storage/Software update)
LAN	10BASE-T/100BASE-TX

Specifications are subject to change without notice.

Para referencia futura, anote los números de modelo y de serie (indicados en la parte posterior de este producto) en el espacio provisto.

Nº. de modelo: **BDP-121**

Nº. de serie: _____

AVISO: PARA REDUCIR EL RIESGO DE INCENDIO O ELECTROCHOQUE NO EXPONGA ESTE APARATO A LA HUMEDAD.



PRECAUCIÓN

PELIGRO DE DESCARGA ELECTRICA NO ABRIRP



PRECAUCIÓN:

PARA REDUCIR EL RIESGO DE DESCARGA ELECTRICA, NO quite la cubierta. EL USUARIO NO DEBERA DAR NINGUN TIPO DE SERVICIO A NINGUNA PARTE INTERNA. DEBERA SER REALIZADO SOLO POR PERSONAL DE SERVICIO CALIFICADO.



Este símbolo previene al usuario del voltaje aislado dentro de la unidad que puede provocar descargas eléctricas peligrosas.



Este símbolo advierte al usuario que existen instrucciones de operación y de mantenimiento en la literatura incluida en esta unidad.

“ADVERTENCIA—Las reglas de la FCC (Comisión Federal de Comunicaciones) estipulan que cualquier modificación o cambio a este equipo no aprobado expresamente por el fabricante podrá anular la autorización del usuario para operar este equipo”.

INFORMACIÓN

Este equipo se ha sometido a todo tipo de pruebas y cumple con las normas establecidas para dispositivo digital de Clase B, de conformidad con la Parte 15 de las reglas de la FCC (Comisión Federal de Comunicaciones). Estas reglas están diseñadas para asegurar una protección razonable contra interferencias perjudiciales en las instalaciones residenciales. Este equipo genera, utiliza y puede emitir energía de radiofrecuencia y, si no se instala y utiliza debidamente, es decir, conforme a las instrucciones, podrían producirse interferencias perjudiciales en las radiocomunicaciones. Sin embargo, no se garantiza que estas interferencias no se produzcan en una instalación determinada. Si este equipo ocasiona interferencias en la recepción de radio o televisión, lo cual puede comprobarse con sólo apagar y encender el equipo, intente corregir el problema mediante una o una combinación de las siguientes medidas:

- Reoriente la antena receptora o cámbiela de lugar.
- Aumente la separación entre el equipo y el receptor.
- Enchufe el equipo a una toma de corriente situada en un circuito distinto del receptor.
- Consulte a su distribuidor o a un técnico experto en radio/televisión.

PRECAUCIÓN:

EL USO DE MANDOS O AJUSTES O LA REALIZACION DE PROCEDIMIENTOS DISTINTOS DE LOS INDICADOS EN LA PRESENTE IMPLICA EL RIESGO DE EXPOSICION A UNA RADIACION PELIGROSA.

COMO LOS RAYOS LASER UTILIZADOS EN ESTA UNIDAD PUEDEN RESULTAR PERJUDICIALES PARA SUS OJOS, NO INTENTE DESARMAR EL GABINETE.

SOLICITE EL SERVICIO UNICAMENTE A PERSONAL CALIFICADO.

- Este reproductor está clasificado como un producto CLASS 1 LASER.
- La etiqueta CLASS 1 LASER PRODUCT se encuentra en la tapa posterior.
- Este producto contiene un dispositivo láser de baja potencia. Para garantizar su seguridad, no retire ninguna cubierta ni trate de tener acceso al interior del producto. Solicite todas las reparaciones sólo a personal cualificado.



PRODUCTO LASER CLASE 1

- En su unidad encontrará la siguiente etiqueta de precaución.
Ubicación: dentro de la unidad

SA172WJ

CAUTION: CLASS 2 VISIBLE AND INVISIBLE LASER RADIATION WHEN OPEN. DO NOT STARE INTO THE BEAM.

ACHTUNG: BEI GEFÖHNER ABECKUNG IST SICHTBARE UND UNSICHTBARE LASERSTRÄHLUNG DER KLASSE 2 MIT GERÄTEINNEHEN VORHANDEN. NICHT IN DEN STRAHL SEHEN.

ATTENTION: RADIATIONS LASER VISIBLES ET INVISIBLES DE CLASSE 2 OUAND OUVERT. NE PAS REGARDER ÉLEMENTIELLE FAISCEAU.

VARNING: KLASS 2 SYNLIG OCH OSYNLIG LASERSTRÄLNING NÄR DENNA DEL ÄR ÖPPNAD. TITTA INTE IN I STRÅLEN.

HUOMO: AVATTIÄSSÄ OLET ALTIIVNA NÄKYVÄLLE JA NÄKYMÄTTÖMÄLLE LUOKAN 2 LASERSTRÄLTYLLÄ ÄLÄ KATSEI SÄTÄSEEN.

ADVARSEL: KLASSE 2 SYNLIG OG USYNLIG LASERSTRÄLING HVIS DENNE DEL EN ÅPNER. STIRR IKKE INN I STRÅLEN.

ADVARSEL: KLASSE 2 SYNLIG OG USYNLIG LASERSTRÄLING VED ÅBNING. KIG IKKE IND I STRÅLEN.

注意: この装置は、このクラス2の可視及び不可視レーザー放射が放射されます。
レーザー放射時の安全に注意してください。

Contenido

Introducción

Contenido.....	2
¿Qué le gustaría hacer con este reproductor?.....	3
ESTIMADO CLIENTE DE Pioneer.....	4
PRECAUCIONES DE SEGURIDAD IMPORTANTES....	4-5
Acerca de los discos.....	6-7
Disco Blu-ray.....	6
Tipos de discos que pueden utilizarse con este reproductor ...	6
Discos que no pueden ser utilizados con este reproductor ...	6-7
Acerca del contenido del disco.....	8
BD-Video.....	8
Título, capítulo y pista.....	8
Iconos utilizados en las cajas de discos de DVD-Video.....	8
Los iconos utilizados en este manual de instrucciones ...	8
Información importante.....	9
Precauciones con los discos.....	9
Propiedad intelectual.....	9
Comenzando.....	10
Componentes principales.....	11-12
Unidad principal (Parte delantera).....	11
Unidad principal (Parte trasera).....	11
Soporte para cable HDMI en la parte posterior de la unidad principal.....	11
Unidad de mando a distancia.....	12

Conexión

Introducción a las conexiones.....	13
Conexiones para video.....	14-16
Conexión al terminal HDMI.....	14
Selección de la salida de video con prioridad cuando se conecta HDMI y video componente.....	14
Conexión a las tomas de componente.....	15
Conexión a la toma de video.....	16
Conexiones de audio.....	17
Conexión al terminal de audio digital o a las tomas de audio.....	17
Conexión a Internet de banda ancha.....	18
Conexión al terminal LAN.....	18

Reproducción de disco

Antes de comenzar a reproducir.....	19-23
Instalación de las pilas en el mando a distancia.....	19
Alcance aproximado de funcionamiento del mando a distancia.....	19
Conexión del cable de alimentación.....	19
Conexión de la alimentación.....	20
Conexión de la alimentación.....	20
Entrando en espera.....	20
Indicadores en el reproductor.....	20
Ajuste del idioma.....	20
Cambio del idioma visualizado en la pantalla.....	20
Control del TV con el mando a distancia del reproductor.....	21
Lista de códigos de preajuste del televisor.....	21-22
Cómo apagar la luz de fondo LCD y las indicaciones... ..	22
Operación rápida.....	22
Operación de HOME MENU.....	22
Acerca de la función KURO LINK.....	23
Para emplear la función KURO LINK.....	23
¿Qué puede hacerse con la función KURO LINK?.....	23
Reproducción de BD/DVD/CD.....	24-29
Para cargar un disco.....	24
Reproducción de BD/DVD-Video.....	24
Visualización de la información del disco.....	24
Menús BD/DVD.....	25
Comienzo de la reproducción seleccionando un título del menú principal.....	25
Utilización del menú del disco.....	25
Utilización de menús especiales.....	25

Disfrutar de BONUSVIEW o BD-LIVE.....	26
Utilización de la función Imagen en Imagen (reproducción de audio/vídeo secundario).....	26
Paquete Virtual.....	26
BD-LIVE.....	26
Reproducción de DVD-R/-RW/BD-RE/-R.....	27-28
Reproducción seleccionando un título.....	27
Reproducción seleccionando un capítulo.....	28
Ordenando los títulos.....	28
Reproducción seleccionando una Lista de Reproducción.....	28
Reproducción del título que paró mientras se reproducía.....	28
Reproducción de Audio CD.....	29
Reproducción desde el principio.....	29
Reproducción seleccionando una pista.....	29
Procedimiento de operación para el menú "Funciones"... ..	29
Funciones de reproducción.....	30-32
Avance/retroceso rápido (Búsqueda).....	30
Saltando al siguiente capítulo (pista) o al principio del actual ...	30
Pausa/Reproducción de avance de fotograma.....	30
Reproducción lenta.....	30
Búsqueda con salto.....	30
Repetición.....	30
Reproducción repetida de un título o capítulo (Reproducción repetida).....	30
Reproducción repetida parcial (Reproducción repetida de una parte específica).....	31
Visualización de la información del audio.....	31
Cambio de subtítulos.....	31
Cambio de ángulo.....	32
Cómo visualizar la marca de ángulo.....	32
Reproducción de archivo JPEG.....	33
Cómo reproducir imágenes fijas en secuencia.....	33
Cómo reproducir imágenes fijas en una carpeta seleccionada ...	33
Reproducción de Presentación de Diapositivas.....	33
Ajuste de la velocidad de la presentación de diapositivas/reproducción repetida.....	33
Ajustes durante la reproducción.....	34-35
Control de función.....	34
Procedimiento operacional del control de funciones... ..	34
Funciones que pueden ajustarse.....	35

Ajustes

AJUSTES.....	36-45
Operaciones comunes.....	36
Operación básica para Ajustes de la Reproducción....	36
Ajustes De Audio Video.....	37-38
Inicio Rápido.....	38
Apagado Automático.....	38
KURO LINK.....	38
Ajustes De La Reproducción.....	39
Visor Frontal/LED.....	39
Versión.....	39
Reinicio Sistema.....	39
Configuración De Comunicaciones.....	40-42
El procedimiento de operación para introducir caracteres manualmente.....	42
Manejo De Memoria USB.....	43
Actualiz. Software.....	44

Apéndice

Solución de problemas.....	46-49
Para reiniciar este reproductor.....	49
Mensajes de error en pantalla.....	49
Glosario.....	50-51
Especificaciones.....	52

* Las figuras y las presentaciones en pantalla en este manual de instrucciones tienen una función meramente explicativa y pueden tener pequeñas diferencias con las operaciones

¿Qué le gustaría hacer con este reproductor?

Ver películas de alta calidad en discos Blu-ray

Este reproductor ofrece reproducción de discos Blu-ray de alta definición total.

Reproducción de BD/DVD/CD (Pág. 24)

Disfrutar de diferentes tipos de discos y contenidos

Utilice este reproductor para disfrutar de varios tipos de discos ópticos como DVDs y CDs con contenido multimedia diverso.

Acerca de los discos (Págs. 6–7)
Reproducción de BD/DVD/CD (Pág. 24)

Conexión y operación sencillas mediante HDMI

Este reproductor cuenta con un terminal HDMI. Usted puede conectarlo al televisor utilizando HDMI y no necesitará otro cable para disfrutar películas. Si su televisor es compatible con KURO LINK, puede controlar tanto el televisor como este reproductor con operaciones sencillas.

Introducción a las conexiones (Pág. 13)
Conexiones para vídeo (Pág. 14)

Disfrutar de funciones BD-LIVE a través de Internet

Este reproductor es compatible con BD-LIVE. Puede disfrutar de contenido adicional como tráilers de películas a través de Internet al reproducir discos BD-Vídeo compatibles con BD-LIVE.

Disfrutar de BONUSVIEW o BD-LIVE (Pág. 26)

Qué hacer primero:

Consulte “Comenzando” (Pág. 10) para prepararse a ver sus discos.

Introducción (Págs. 1–12)

Explica información sobre funciones importantes.

Conexión (Págs. 13–18)

Muestra las opciones de conexión ofrecidas por este reproductor.

Reproducción de disco (Págs. 19–35)

Explica de forma simple la reproducción y funciones útiles.

Ajustes (Págs. 36–45)

Le ofrece más opciones para ajustarse a sus condiciones.

Apéndice (Págs. 46–52)

Brinda consejos para la solución de problemas e información adicional.

ESTIMADO CLIENTE DE Pioneer

Enhorabuena por la adquisición de este producto Pioneer.

Lea completamente este manual de instrucciones para aprender a operar correctamente el aparato. Después de haber terminado la lectura de las instrucciones, guarde el manual en un lugar seguro para poderlo consultar en el futuro.

PRECAUCIONES DE SEGURIDAD IMPORTANTES

La electricidad se usa para realizar muchas funciones útiles, pero también puede causar lesiones en personas y daños en la propiedad si se utiliza incorrectamente. Este producto ha sido diseñado y fabricado con la más alta prioridad en la seguridad. Sin embargo, su uso incorrecto puede provocar descargas eléctricas y/o incendios. Para evitar peligros potenciales, por favor tenga muy en cuenta las instrucciones siguientes al instalar, operar y limpiar el producto. Para garantizar su seguridad y prolongar la duración de su reproductor de disco Blu-ray, lea cuidadosamente las precauciones siguientes antes de utilizarlo.

- 1) Lea estas instrucciones.
- 2) Guarde estas instrucciones.
- 3) Preste atención a todas las advertencias.
- 4) Siga todas las instrucciones.
- 5) No utilice este aparato cerca del agua.
- 6) Límpielo solamente con un paño seco.
- 7) No tape las aberturas de ventilación. Instale el aparato de acuerdo con las instrucciones del fabricante.
- 8) No instale el aparato cerca de ninguna fuente de calor como, por ejemplo, radiadores, salidas de aire caliente, estufas o otros aparatos (incluyendo amplificadores) que produzcan calor.
- 9) No anule la seguridad de la clavija polarizada ni la de la clavija con conexión a tierra. Una clavija polarizada tiene dos patillas, una más ancha que la otra. Una clavija con conexión a tierra tiene dos patillas y una espiga de conexión a tierra. La patilla ancha y la espiga se proporcionan para su seguridad. Si la clavija proporcionada no entra en su toma de corriente, consulte a un electricista para reemplazar la toma de corriente obsoleta.
- 10) Proteja el cable de alimentación para que nadie lo pise ni quede aplastado, especialmente en las clavijas, tomas de corriente y puntos por donde sale del aparato.
- 11) Utilice solamente los accesorios suministrados por el fabricante.
- 12) Utilice el aparato solamente con el carrito, soporte, trípode, ménsula o mesa especificado por el fabricante, o vendido con el propio aparato. Cuando utilice un carrito, tenga cuidado cuando mueva la combinación del carrito y el aparato para evitar que se caiga y se estropee.
- 13) Desenchufe este aparato durante las tormentas eléctricas o cuando no lo utilice durante largos periodos de tiempo.
- 14) Solicite todos los trabajos de reparación al personal calificado solamente. Las reparaciones serán necesarias cuando se haya dañado el aparato de cualquier forma: cuando se haya estropeado el cable o la clavija de alimentación, se hayan derramado líquidos o hayan caído objetos en el interior del aparato, cuando éste haya estado expuesto a la lluvia o a la humedad, cuando no funcione normalmente o cuando se haya caído.



Información de seguridad adicional

- 15) Fuentes de energía — Este producto deberá utilizarse solamente con el tipo de fuente de energía indicado en la etiqueta de especificaciones. Si no está seguro del tipo de suministro de energía de su casa, consulte a su distribuidor o a la compañía de electricidad de su localidad. Para los productos diseñados para funcionar con pilas o otra fuente de energía, consulte las instrucciones de operación.
- 16) Sobrecarga — No sobrecargue las tomas de corriente, los cables de prolongación o los receptáculos de conveniencia integrales porque se puede correr el riesgo de causar un incendio o recibir una descarga eléctrica.
- 17) Entrada de objetos y líquidos — No meta nunca objetos de ninguna clase en este producto a través de las aberturas porque pueden tocar puntos de alto voltaje peligrosos o cortocircuitar partes que podrían causar un incendio o una descarga eléctrica. No derrame nunca líquidos de ningún tipo sobre el producto.
- 18) Daños que necesitan ser reparados — Desenchufe este producto de la toma de corriente y solicite las reparaciones al personal de servicio calificado cuando se den las condiciones siguientes:
 - a) Cuando el cable o la clavija de CA está dañado.
 - b) Si se ha derramado algún líquido o han caído objetos en el interior del producto.
 - c) Si el producto ha sido expuesto a la lluvia o al agua.
 - d) Si el producto no funciona normalmente siguiendo las instrucciones de operación.

Ajuste solamente aquellos controles descritos en las instrucciones de operación, ya que un ajuste incorrecto de otros controles podrá causar daños que a menudo requieren un arduo trabajo de ajuste por parte de un técnico calificado para que el producto pueda volver a funcionar normalmente.
 - e) Si el producto se ha caído o dañado de cualquier forma.
 - f) Cuando el producto muestra un cambio notable en su rendimiento, lo que indica que necesita ser reparado.
- 19) Piezas de repuesto — Cuando se necesiten piezas de repuesto, asegúrese de que el técnico de servicio utilice las piezas de repuesto especificadas por el fabricante o otras cuyas características sean similares a las de las piezas originales. El uso de piezas no autorizadas puede causar incendios, descargas eléctricas o otros peligros.
- 20) Verificación de seguridad — Una vez completado cualquier trabajo de mantenimiento o reparación en este producto, pida al técnico de servicio que realice verificaciones de seguridad para determinar si el producto está en condiciones de funcionamiento apropiadas.
- 21) Montaje en la pared o en el techo — Cuando monte el producto en la pared o en el techo, asegúrese de instalarlo de acuerdo con el método recomendado por el fabricante.
- 22) El enchufe de alimentación de red de CA se utiliza como un dispositivo de desconexión y siempre debe permanecer disponible para operación.

PRECAUCIONES DE SEGURIDAD IMPORTANTES

- Agua y humedad — No utilice este producto cerca del agua como, por ejemplo, una bañera, palangana, fregadero de cocina o lavadora; en un sótano húmedo; cerca de una piscina o un lugar similar.
- Soporte — No coloque el producto en un carrito, soporte, trípode o mesa inestable. La colocación del producto en una base inestable puede ser la causa de que el producto se caiga, lo que podrá causar lesiones graves a personas y también daños al producto. Utilice solamente un carrito, soporte, trípode, ménsula o mesa recomendado por el fabricante o vendido junto con el producto. Cuando coloque el producto en una pared, asegúrese de seguir las instrucciones del fabricante. Utilice solamente el hardware de montaje recomendado por el fabricante.
- Selección de la ubicación — Seleccione un lugar donde no dé directamente la luz del sol y haya buena ventilación.
- Ventilación — Los orificios de ventilación y otras aberturas de la caja han sido diseñados para ventilar el producto. No cubra ni bloquee estos orificios de ventilación y aberturas porque la falta de ventilación puede causar recalentamiento y/o reducir la duración del producto. No coloque el producto en una cama, sofá, alfombra o otra superficie similar porque las aberturas de ventilación podrán quedar bloqueadas. Este producto no ha sido diseñado para ser empotrado; no lo coloque en un lugar cerrado como, por ejemplo, un mueble librería o estantería a menos que disponga de la ventilación apropiada o se sigan las instrucciones del fabricante.
- Calor — El producto deberá colocarse alejado de las fuentes de calor como, por ejemplo, radiadores, salidas de aire caliente, estufas o otros productos (incluyendo amplificadores) que produzcan calor.
- Tormentas eléctricas — Para una mayor protección de este producto durante una tormenta de rayos, y cuando se deje descuidado y sin usar durante largos periodos de tiempo, desenchúfelo del toma de corriente de la pared. Esto evitará daños al producto debido a rayos y subidas de tensión.
- Para impedir un incendio, no ponga nunca ningún tipo de vela o llama al descubierto encima o cerca del producto.
- Para impedir un incendio o una descarga eléctrica, no exponga este producto al goteo ni a las salpicaduras. Tampoco deberán ponerse encima del producto, objetos llenos de líquidos como, por ejemplo, floreros.
- Para impedir un incendio o una descarga eléctrica, no ponga el cable de CA debajo del producto u otros objetos pesados.
- Apague el aparato y desconecte el cable de CA de la toma de corriente antes de manipularlo.
- Para limpiar la caja exterior, pásele periódicamente un paño suave.
- No utilice productos químicos para la limpieza. Se puede dañar el acabado de la caja.

PRECAUCIÓN

El interruptor de la alimentación \odot STANDBY/ON de este aparato no corta por completo toda la alimentación de la toma de corriente de CA. Puesto que el cable de alimentación hace las funciones de dispositivo de desconexión de la corriente para el aparato, para desconectar toda la alimentación del aparato deberá desenchufar el cable de la toma de corriente de CA. Por lo tanto, asegúrese de instalar el aparato de modo que el cable de alimentación pueda desenchufarse con facilidad de la toma de corriente de CA en caso de un accidente. Para evitar correr el peligro de incendio, el cable de alimentación también deberá desenchufarse de la toma de corriente de CA cuando no se tenga la intención de utilizarlo durante mucho tiempo seguido (por ejemplo, antes de irse de vacaciones).

D3-4-2-2a_A_5p

Cuando tenga que desembarazarse de las baterías usadas, por favor respete los reglamentos gubernamentales o las disposiciones de las instituciones públicas de protección del medio ambiente en vigor en su país o región. D3-4-2-3-1_Sp

ADVERTENCIA: La manipulación del cable de este producto o de los cables relacionados con los accesorios vendidos con el producto le dejará expuesto a los productos químicos enumerados en la proposición 65 que el Estado de California y otras agencias gubernamentales han comprobado que causan cáncer y defectos de nacimiento u otros efectos reproductivos perjudiciales.

Lávese las manos después de la manipulación

D36-P4_A_Es

Acerca de los discos

Disco Blu-ray

El disco Blu-ray es lo más avanzado en formato de medio óptico de próxima generación, ofreciendo las siguientes prestaciones principales:

- La mayor capacidad (25 GB cara única – 50 GB cara doble) – con más de 5 veces la cantidad de contenido posible con los DVDs actuales, especialmente muy apropiado para películas en alta definición con niveles ampliados de funciones interactivas
- Calidad de imagen prístina con capacidad para resolución 1920 x 1080p de alta definición total
- El mejor audio posible con sonido envolvente sin comprimir (una calidad más alta que incluso el audio del cine más calidad)
- El soporte más extendido en la industria – garantizando más opciones para los consumidores en el mercado
- Los equipos seguirán siendo compatibles con DVDs, permitiendo continuar disfrutando de las videotecas en DVD existentes.
- Durabilidad del disco – los nuevos avances en tecnologías de recubrimiento duro otorgan a los discos Blu-ray la mayor resistencia contra raspaduras y huellas dactilares.

Tipos de discos que pueden utilizarse con este reproductor

- Con este reproductor se pueden reproducir los siguientes discos. No utilice adaptador de 8 cm (3") a 12 cm (5").
- Utilice discos que sean compatibles con los estándares indicados mediante la presencia de los siguientes logotipos oficiales marcados en la etiqueta del disco. La reproducción de discos que no cumplan con estos estándares no está garantizada. Además, la calidad de imagen o calidad de sonido no está garantizada incluso si tales discos se pueden reproducir.

Tipo de disco	Formato de grabación	Contenido	Tamaño del disco
BD-Vídeo 	—	Audio + Vídeo (Película)	12 cm (5")
BD-RE DL BD-R DL	Formato BDMV/BDVA		
DVD-Vídeo 	Formato Vídeo	Audio + Vídeo (Película)	12 cm (5") 8 cm (3")
DVD+RW/DVD+R DVD-R DL DVD-RW/DVD-R	Formato Vídeo/VR/AVCHD (solamente disco finalizado)	Audio + Vídeo (Película)	12 cm (5") 8 cm (3")
Audio CD ^{*1}	Audio CD (CD-DA)	Audio	12 cm (5") 8 cm (3")
CD-RW/CD-R	Audio CD (CD-DA) JPEG ^{*2}	Imagen fija (Archivo JPEG)	

^{*1} Este reproductor ha sido diseñado con la premisa de reproducir Audio CDs que cumplan con los estándares de CD (Disco compacto). Los CDs que contengan una señal con el fin de proteger los derechos de autor (señal de control de copia) quizás no se puedan reproducir en este reproductor.

- Los reproductores de BD/DVD-Vídeo y los discos tienen códigos de región, que dictan las regiones en las que un disco puede ser reproducido. El código de región para este reproductor es **A** para BD y **1** para DVD. (Los discos marcados con **ALL** se reproducirán en cualquier reproductor.)
- Las operaciones y funciones de BD/DVD-Vídeo podrán ser diferentes de las explicaciones en este manual y algunas operaciones quizás estén prohibidas debido al ajuste del fabricante del disco.
- Si se visualiza una pantalla de menú o instrucciones de funcionamiento durante la reproducción de un disco, siga el procedimiento de funcionamiento visualizado.
- El componente de audio de un DVD-Vídeo grabado a 96 kHz (PCM Lineal) tendrá una salida de audio de 48 kHz durante la reproducción.

NOTA

- Según cada disco, puede que no sea posible la reproducción de algunos de los discos en las tablas de la columna izquierda.
- "Finalizar" en este manual se refiere a asegurarse de que un dispositivo de grabación procese el disco de forma que pueda reproducirse en otros reproductores/grabadoras de DVD y en este reproductor. En este reproductor sólo se reproducirán discos DVD finalizados. (Este reproductor no tiene una función para finalizar discos.)

Discos que no pueden ser utilizados con este reproductor

Los siguientes discos no podrán ser reproducidos o no se reproducirán debidamente en este reproductor. Si se reproduce por error tal disco, podrá dañarse el altavoz. No intente nunca reproducir tales discos.

CDG, Video CD, Photo CD, CD-ROM, CD-TEXT, SVCD, SACD, PD, CDV, CVD, DVD-RAM, DVD-Audio, BD-RE con el cartucho, CD-MP3, CD-WMA

Los discos con formas raras no se pueden reproducir.

- Los discos con formas raras (discos con forma de corazón o hexagonales, etc.) no se pueden utilizar. La utilización de tales discos ocasionará un fallo.

Los siguientes discos BD-Vídeo no se pueden reproducir.

- Los discos que no contengan "A" o "ALL" para el código de región (discos vendidos fuera del área de comercialización autorizada).*
- Discos producidos ilegalmente.
- Discos grabados para uso comercial.
- * El código de región para este producto es A.

Los siguientes discos DVD-Vídeo no se pueden reproducir.

- Los discos que no contengan "1" o "ALL" para el código de región (discos vendidos fuera del área de comercialización autorizada).*
- Discos producidos ilegalmente.
- Discos grabados para uso comercial.
- * El código de región para este producto es 1.

Acerca de los discos

No se pueden reproducir los siguientes discos de tipo BD-RE/R, DVD-RW/R y DVD+RW/R.

- Aquellos discos en los que no se hayan grabado datos no se pueden reproducir.

Los siguientes discos Audio CD no se pueden reproducir.

- Los discos que contengan una señal con el fin de proteger los derechos de autor (señal de control de copia) quizás no se puedan reproducir en este reproductor.
- Este reproductor ha sido diseñado con la premisa de reproducir Audio CDs que cumplan con los estándares de CD (Disco compacto).

Los siguientes discos CD-RW/R no se pueden reproducir.

- Aquellos discos en los que no se hayan grabado datos no se pueden reproducir.
- No se pueden reproducir discos grabados en un formato que no sea Audio CD y archivos de formato JPEG*2.
- Los discos no podrán reproducirse dependiendo de su estado de grabación o el estado del propio disco.
- Los discos no podrán reproducirse dependiendo de su compatibilidad con este reproductor.

*2 Acerca del formato de archivo JPEG

JPEG es un tipo de formato de archivo para guardar archivos de imágenes fijas (fotografías, ilustraciones, etc.). El reproductor le permite reproducir archivos de imágenes fijas en formato JPEG.

Formatos de archivo que no son compatibles.

- No se pueden reproducir imágenes fijas en formatos que no sean JPEG (como TIFF).
- Puede haber algunos archivos que no se puedan reproducir incluso si están en formato JPEG.
- No se pueden reproducir archivos JPEG progresivos.
- No se pueden reproducir archivos de imagen animada ni archivos de audio ni tampoco archivos de formato JPEG animado, incluso si están en formato JPEG.

Otros archivos que no pueden reproducirse.

- Es posible que no pueda reproducir algunas imágenes fijas que haya creado, retocado, copiado o editado en alguna forma en su PC.

Al reproducir archivos, puede experimentar uno o más de los siguientes síntomas.

- Puede tomar un tiempo el reproducir archivos dependiendo del número de carpetas, el número de archivos y el volumen de datos de que se trate.
- No se visualiza información EXIF. EXIF son las siglas en inglés de Formato de Archivo de Imagen Intercambiable, y es una norma para almacenar información en archivos de imágenes, especialmente en aquellos que utilizan compresión JPEG. (Para información adicional, visite <http://exif.org>.)

Al utilizar la unidad para reproducir un disco CD-RW/R con imágenes fijas guardadas (grabadas).

- Con discos CD-RW/R en los que las imágenes fijas están mezcladas con música o películas, sólo se podrán reproducir las imágenes fijas. Puede darse el caso de que no se puedan reproducir estos discos en absoluto.
- No se puede reproducir discos multi-sesión.
- Quizá no pueda reproducir algunas imágenes fijas que haya procesado (rotadas o guardadas sobrescribiendo otras imágenes) utilizando software de procesamiento de imágenes o algunas imágenes fijas que haya importado desde Internet o correo electrónico.

- Los discos que este reproductor puede reproducir (reconocer) están limitados a las siguientes propiedades:
 - Contiene archivos en formato EXIF
 - Resolución de la imagen: Entre 32 × 32 y 7680 × 4320 píxeles
 - Número máximo de carpetas: 256
 - Número máximo de archivos: 256
 - Tamaño de archivo: 20 MB o menos

Estructura de las carpetas de imágenes fijas (JPEG)

Puede reproducir imágenes fijas (JPEG) con esta unidad creando una carpeta en un disco como se muestra a continuación.

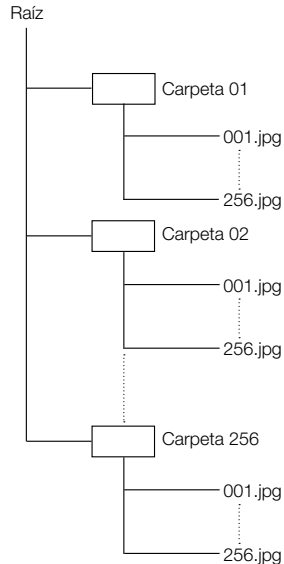

Acerca del contenido del disco

BD-Vídeo

Disfrute de funciones específicas para BD, incluyendo BONUSVIEW (BD-ROM Perfil 1 Versión 1.1), como imagen-en-imagen, y BD-LIVE (página 26).

Para los discos BD-Vídeo compatibles con BONUSVIEW/BD-LIVE, puede disfrutar de contenido adicional copiando los datos desde discos o descargándolos desde Internet. Por ejemplo, esta función es capaz de reproducir la película original como el vídeo primario a la vez que en una pantalla pequeña reproduce comentarios en vídeo del director de la película, como un vídeo secundario.

NOTA

- Las funciones disponibles difieren dependiendo del disco.

Título, capítulo y pista

- Los discos Blu-ray y los DVDs están divididos en "Títulos" y "Capítulos". Si el disco tiene más de una película en él, cada película será un "Título" separado. Los "Capítulos", por el contrario, son subdivisiones de títulos. (Consulte el Ejemplo 1.)
- Los Audio CDs están divididos en "Pistas". Podrá pensar de una "Pista" como una melodía en un Audio CD. (Consulte el Ejemplo 2.)

Ejemplo 1: Disco Blu-ray o DVD

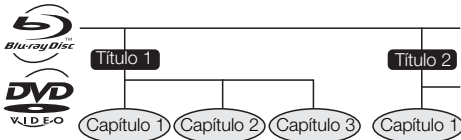

Ejemplo 2: Audio CD



Iconos utilizados en las cajas de discos de DVD-Vídeo

El reverso de la caja de un DVD disponible a la venta por lo general contiene información acerca de los contenidos del disco.

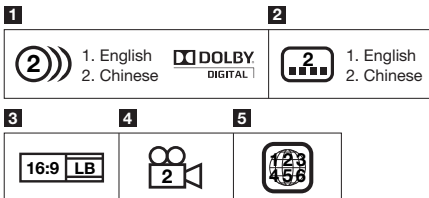

1 Pistas de audio y formatos de audio

Los discos DVD pueden contener hasta 8 pistas distintas con un idioma diferente cada una. La primera de la lista es la pista original.

Esta sección también indica el formato de audio de cada pista sonora — Dolby Digital, DTS, MPEG, etc.

Dolby Digital

Un sistema de sonido desarrollado por Dolby Laboratories Inc. que proporciona ambiente de sala de cine a la salida de audio cuando el reproductor está conectado a un procesador o amplificador Dolby Digital.

DTS

DTS es un sistema de sonido digital desarrollado por DTS, Inc. para uso en salas de cine.

PCM Lineal

PCM Lineal es un formato de grabación de señal utilizado para Audio CDs y en algunos discos DVD y Blu-ray. El sonido de Audio CDs se graba a 44,1 kHz con 16 bits. (En discos DVD-Vídeo el sonido se graba entre 48 kHz con 16 bits y 96 kHz con 24 bits y en discos BD-Vídeo entre 48 kHz con 16 bits y 192 kHz con 24 bits.)

2 Idiomas de los subtítulos

Esto indica el tipo de los subtítulos.

3 Proporciones dimensionales de pantalla

Las películas son rodadas en una variedad de modos de pantalla.

4 Ángulo de la cámara

En algunos discos BD/DVD hay grabadas escenas que han sido rodadas simultáneamente desde un número de ángulos diferentes (la misma escena es rodada desde el frente, desde el lado izquierdo, desde el lado derecho, etc.).

5 Código de región

Esto indica el código de región (código de región reproducible).

Los iconos utilizados en este manual de Instrucciones

- BD VIDEO** Indica las funciones que pueden realizarse para discos BD-Vídeo.
- BD-RE** Indica las funciones que pueden realizarse para discos BD-RE.
- BD-R** Indica las funciones que pueden realizarse para discos BD-R.
- DVD VIDEO** Indica las funciones que pueden realizarse para discos DVD-Vídeo.
- DVD-RW** Indica las funciones que pueden realizarse para discos DVD-RW.
- DVD-R** Indica las funciones que pueden realizarse para discos DVD-R.
- AUDIO CD** Indica las funciones que pueden realizarse para Audio CDs.
- CD-R** Indica las funciones que pueden realizarse para discos CD-R en el formato JPEG.
- CD-RW** Indica las funciones que pueden realizarse para discos CD-RW en el formato JPEG.
- AVCHD** Indica las funciones que pueden realizarse para discos DVD en el formato AVCHD.

Información importante

Precauciones con los discos

Tenga cuidado con las raspaduras y polvo

- Los discos BD, DVD y CD son sensibles al polvo, huellas dactilares y especialmente raspaduras. Un disco raspado quizás no pueda ser reproducido. Maneje los discos con cuidado y almacénelos en un lugar seguro.

Almacenamiento apropiado de los discos

Ponga el disco en el centro de la caja y almacene la caja y el disco en posición vertical.	
Evite guardar discos en lugares con luz de sol directa, cerca de dispositivos de calefacción o en lugares con humedad alta.	
No deje caer los discos ni los someta a vibraciones o impactos fuertes.	
Evite almacenar los discos en lugares donde haya mucha cantidad de polvo o humedad.	

Precauciones para el manejo

- Si la superficie está manchada, limpie suavemente con un paño suave humedecido (con agua solamente). Cuando limpie los discos, mueva siempre el paño desde el orificio central hacia el borde exterior.



- No utilice pulverizadores de limpieza de discos de vinilo, bencina, diluyente, líquidos para prevención de electricidad estática u otros disolventes.
- No toque la superficie.
- No adhiera papel ni etiquetas adhesivas en el disco.
- Si la superficie de reproducción de un disco está manchada o raspada, el reproductor podrá decidir que el disco es incompatible y expulsar la bandeja de disco, o podrá no reproducir el disco correctamente. Limpie cualquier mancha de la superficie de reproducción con un paño suave.

Limpieza del lente lector

- No utilice nunca discos de limpieza disponibles en el comercio. La utilización de esos discos podrá dañar la lente.
- Solicite la limpieza del lente al centro de servicio aprobado por Pioneer más cercano.

Advertencias sobre la formación de condensación

- Podrá formarse condensación en el lente lectora o disco en las siguientes condiciones:
 - Inmediatamente después de haber encendido una estufa.
 - En una habitación con vapor o muy húmeda.
 - Cuando el reproductor sea movido repentinamente de un ambiente frío a uno cálido.

Quando se forme condensación:

- Resultará difícil al reproductor leer las señales de los discos y impedirá al reproductor funcionar debidamente.

Para quitar la condensación:

- Extraiga el disco y deje el reproductor con la alimentación desactivada hasta que desaparezca la condensación. Si utiliza el reproductor con formación de condensación

Propiedad intelectual

- El material audio-visual puede consistir en productos de propiedad intelectual que no deben ser grabados sin la autorización del poseedor de dicha propiedad intelectual. Sirvase remitirse a las leyes aplicables de su país.
- Este producto incorpora tecnología de protección del copyright que a su vez está protegida por reclamaciones de métodos de ciertas patentes de los EE.UU. y otros derechos de la propiedad intelectual propiedad de Macrovision Corporation y otros propietarios de derechos. El uso de la tecnología de protección del copyright deberá contar con la autorización de Macrovision Corporation, y deberá usarse en casa o con fines de visión limitada, a menos que Macrovision Corporation autorice lo contrario. La inversión de ingeniería o el desmontaje están prohibidos.

Patentes de los EE.UU. Nos. 6.836.549; 6.381.747; 7.050.698; 6.516.132; y 5.583.936

- Fabricado bajo licencia de Dolby Laboratories. Dolby y el símbolo de la doble D son marcas comerciales de Dolby Laboratories.
- Fabricado bajo licencia con patentes de los EE.UU. números: 5,451,942; 5,956,674; 5,974,380; 5,978,762; 6,226,616; 6,487,535; 7,392,195; 7,272,567; 7,333,929; 7,212,872 y otras patentes de los EE.UU. y el resto del mundo emitidas y pendientes. DTS es una marca registrada, y los logotipos y símbolos de DTS, DTS-HD y DTS-HD Master Audio | Essential son marcas de fábrica de DTS, Inc. © 1996-2008 DTS, Inc. Todos los derechos reservados.

- "Blu-ray Disc" y  son marcas de fábrica.
- El logotipo "BD-LIVE" es una marca comercial de Blu-ray Disc Association.

-  es una marca registrada de DVD Format/Logo Licensing Corporation.

HDMI™
HIGH-DEFINITION MULTIMEDIA INTERFACE

- HDMI, el logotipo HDMI y High-Definition Multimedia Interface son marcas comerciales o marcas registradas de HDMI Licensing, LLC.
- "x.v.Color" y **x.v.Color** son marcas de fábrica de Sony Corporation.



- Java y todas las marcas de fábrica y logotipos basados en Java son marcas de fábrica o marcas registradas de Sun Microsystems, Inc. en los EE.UU. y en otros países.

BONUS VIEW™

- "BONUSVIEW" es una marca de fábrica de Blu-ray Disc Association.

Información importante

RW
COMPATIBLE

AVCHD™

- Esta etiqueta indica la compatibilidad de reproducción con los discos DVD-RW grabados en el formato VR (formato de grabación de vídeo). Sin embargo, para los discos grabados con un programa encriptado de una sola grabación, la reproducción sólo se podrá hacer usando un aparato compatible con CPRM.

- “AVCHD” y el logotipo “AVCHD” son marcas de fábrica de Panasonic Corporation y Sony Corporation.

Comenzando

Paso 1: Desempacar

Asegúrese de que los siguientes accesorios han sido suministrados con el producto.

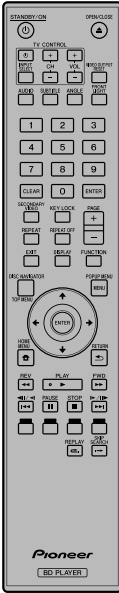
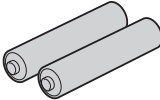
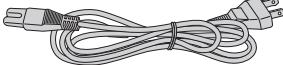
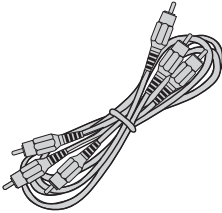
Unidad de mando a distancia	Pila tamaño "AA/R6" (× 2)	Cable de CA
		
	Cable AV	
		

Paso 2: Selección del equipo a conectar

La conexión varía según el equipo utilizado. Consulte Conexión. (Páginas 13–18)
Apague los equipos antes de conectarlos.

Paso 4: Ajuste de configuraciones

Ajuste las configuraciones para disfrutar de diversas opciones y otras funciones para reproducir discos.
Consulte Ajustes. (Páginas 36–45)

Paso 3: Reproducción de discos

Reproduzca un disco Blu-ray después de conectar el reproductor a su equipo preferido.
Consulte Reproducción de disco. (Páginas 19–35)

Componentes principales

Unidad principal (Parte delantera)

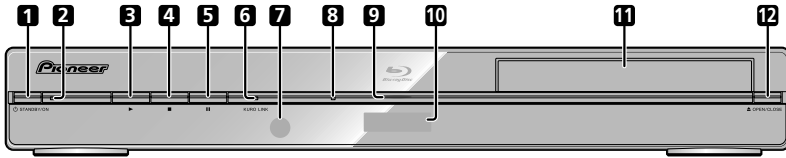

- | | | | |
|---|------------------------------------|----|--|
| 1 | ⏻ STANDBY/ON (Pág. 20) | 7 | Sensor del mando a distancia (Pág. 19) |
| 2 | Indicador STANDBY/ON (Pág. 20) | 8 | Indicador de disco BD/DVD/CD (Pág. 20) |
| 3 | ▶ PLAY (Pág. 24) | 9 | Indicador de reproducción (Pág. 20) |
| 4 | ■ STOP (Pág. 24) | 10 | Visor del panel delantero (Pág. 20) |
| 5 | ⏸ PAUSE (Pág. 30) | 11 | Bandeja de disco (Pág. 24) |
| 6 | Indicador KURO LINK (Págs. 20, 23) | 12 | ▲ OPEN/CLOSE (Pág. 24) |

Unidad principal (Parte trasera)

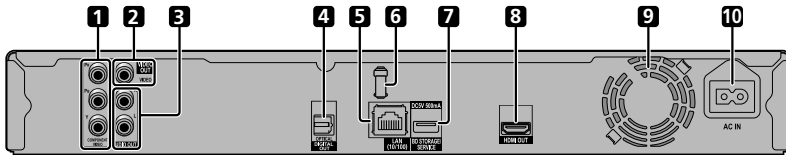

- | | | | |
|---|---|----|--|
| 1 | Tomas de salida COMPONENT VIDEO (Pág. 15) | 7 | Terminal BD STORAGE/SERVICE BD STORAGE (Págs. 26, 43) SERVICE para software (Pág. 44) |
| 2 | Toma de salida VIDEO (Pág. 16) | 8 | Terminal HDMI OUT (Pág. 14) |
| 3 | Tomas AUDIO OUT (Pág. 17) | 9 | Ventilador de enfriamiento
El ventilador de enfriamiento funciona mientras el reproductor está encendido. |
| 4 | Terminal DIGITAL OUT OPTICAL (Pág. 17) | 10 | Terminal AC IN (Pág. 19) |
| 5 | Terminal LAN (Pág. 18) | | |
| 6 | Soporte para cable HDMI (Ver debajo.) | | |

Soporte para cable HDMI en la parte posterior de la unidad principal

Este reproductor posee un soporte para cable exclusivo para que el cable HDMI no ejerza peso y esfuerzo directo sobre el terminal. Al conectar el cable HDMI, asegúrese de pasar el cable a través del soporte para cable y de asegurarlo al mismo.

PRECAUCIÓN

- No tire del cable HDMI mientras esté conectado al terminal, ya que esto puede dañar el terminal o causar una conexión deficiente.

- Presione la pestaña hacia abajo y tire hacia usted.
- Pase el cable HDMI (disponible en el comercio) por el soporte para cable.
- Presione la pestaña hasta que quede en su lugar con un chasquido.

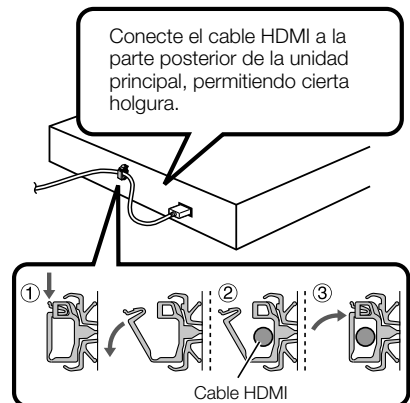

Unidad de mando a distancia

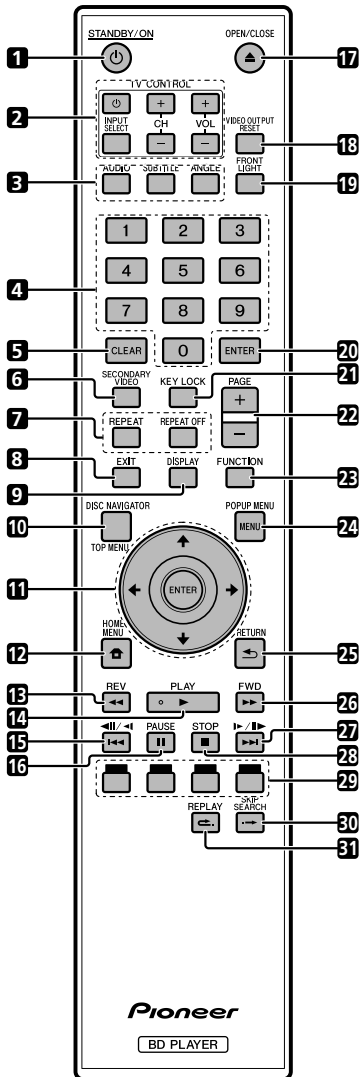

- 1 ⏻ STANDBY/ON (Pág. 20)
- 2 Botones TV CONTROL (Pág. 21)
- 3 AUDIO (Pág. 31), SUBTITLE (Pág. 31), ANGLE (Pág. 32)
- 4 Botones numéricos (Pág. 35)
- 5 CLEAR (Pág. 35)
- 6 SECONDARY VIDEO (Pág. 26)
- 7 REPEAT (Págs. 30, 31), REPEAT OFF (Págs. 30, 31)
- 8 EXIT (Págs. 20, 36)
- 9 DISPLAY (Págs. 24, 31)
- 10 TOP MENU/DISC NAVIGATOR (Págs. 25, 27)
- 11 Botones del cursor (↑/↓/←/→), ENTER (Págs. 21, 36)
- 12 HOME MENU (Págs. 21, 36)
- 13 ◀◀ REV (Pág. 30)
- 14 ▶▶ PLAY (Pág. 24)
- 15 ⏪/⏩/⏮/⏭ (Págs. 27, 30)
- 16 ⏸ PAUSE (Pág. 30)
- 17 ▲ OPEN/CLOSE (Pág. 24)
- 18 VIDEO OUTPUT RESET (Pág. 37)
- 19 FRONT LIGHT (Pág. 23)
- 20 ENTER (Págs. 21, 36)
- 21 KEY LOCK (Ver debajo.)
- 22 PAGE +/- (Pág. 27)
- 23 FUNCTION (Pág. 34)
- 24 POPUP MENU/MENU (Pág. 25)
- 25 ↵ RETURN (Pág. 30)
- 26 ▶▶ FWD (Pág. 30)
- 27 ▶▶/⏩/▶ (Págs. 27, 30)
- 28 ■ STOP (Pág. 24)
- 29 ROJO, VERDE, AZUL, AMARILLO (Págs. 27, 33)
- 30 ↶ SKIP SEARCH (Pág. 30)
- 31 ⏮ REPLAY (Pág. 30)

Función bloqueo de botón

Puede ajustar el bloqueo de botón para impedir operaciones por accidente. Esta función permite a televisores compatibles con KURO LINK ejecutar también un bloqueo de botón en el reproductor.

Pulse y mantenga pulsado **KEY LOCK** durante más de 5 segundos.

- Cada vez que realice esta operación, la función se activará o desactivará.
- Si intenta operar el reproductor mientras esté ajustada la función de bloqueo, parpadeará "Hold" en el panel de visualización delantero y le indicará que está ajustada la función de bloqueo.



NOTA





- Esta unidad de mando a distancia cuenta con dos botones **ENTER** (11 y 20 listados anteriormente). El botón **ENTER** bajo la tapa es útil cuando se utilizan los botones numéricos.

Introducción a las conexiones

Asegúrese de desconectar la alimentación y desenchufar el cable de alimentación de la toma de corriente siempre que haga o cambie conexiones.

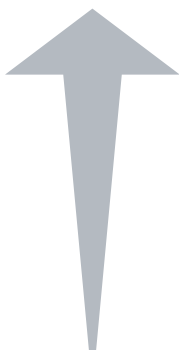
Este reproductor está equipado con los terminales/tomas que se listan debajo. Encuentre el terminal/toma correspondiente en su equipo de vídeo. Conecte el vídeo primero, utilizando el cable suministrado o cables disponibles en el comercio. Luego conecte el audio.

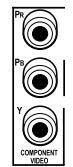

Terminales/tomas de vídeo en este reproductor

 <p>Calidad más alta</p>	① Terminal HDMI OUT		▶	Página 14
	② Tomas de salida COMPONENT VIDEO		▶	Página 15
	③ Toma de salida VIDEO		▶	Página 16
Calidad normal				

Conexión

Terminales/tomas de audio en este reproductor

Conexión para audio digital

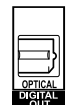
 <p>Calidad más alta</p>	① Terminal HDMI OUT		▶	Página 14
	② Terminal DIGITAL OUT OPTICAL		▶	Página 17
Calidad normal				

Conexión para audio analógico

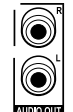
Calidad normal	Tomas AUDIO OUT		▶	Página 17
----------------	-----------------	---	---	------------------

Conexión a Internet de banda ancha

	Terminal LAN		▶	Página 18
--	--------------	---	---	------------------

Conexiones para vídeo

Conexión al terminal HDMI

- Puede disfrutar de imagen y sonido digital de alta calidad a través del terminal HDMI.
- Para información sobre salida de formatos de audio de próxima generación, consulte la página 45.
- Use cables High Speed HDMI™ cuando use la función KURO LINK. La función KURO LINK puede no funcionar correctamente si se usan otros cables HDMI.

PASOS

- 1 Antes de hacer cualquier conexión asegúrese de apagar este reproductor y el equipamiento.
- 2 Conecte firmemente un cable HDMI (disponible en el comercio) a los terminales HDMI (① y ②).

Este reproductor

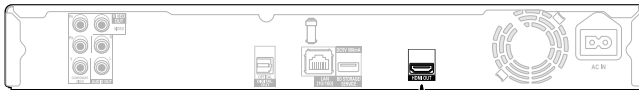

- Cuando utilice una salida HDMI, la salida digital 7.1 ch estará disponible.



- ① Al terminal HDMI OUT



Cable HDMI
(disponible en el comercio)

- ② Al terminal HDMI IN

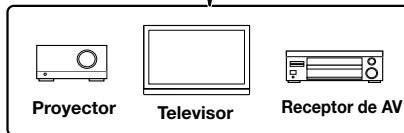

Equipo con un terminal HDMI

Después de la conexión

- Fije el cable HDMI al soporte para cable HDMI, pasándolo a través del soporte. (Página 11)
- Si lo desea, conecte equipo de audio. (Página 17)
- Cargue un disco y comience la reproducción. (Páginas 24–29)
- Consulte la función KURO LINK. (Páginas 23 y 38)

NOTA

- Al audio emitido en los formatos DTS-HD High Resolution Audio y DTS-HD Master Audio se le da salida desde el terminal HDMI como Bitstream. Para disfrutar de esta magnífica calidad de sonido conecte un amplificador con un decodificador incorporado.

Selección de la salida de vídeo con prioridad cuando se conecta HDMI y vídeo componente

Cuando conecta un cable HDMI y un cable de componente a este reproductor, necesita seleccionar la salida de vídeo con prioridad en "Ajustes" – "Ajustes De Audio Vídeo" – "Selección Salida De Vídeo". (Consulte la página 37.)

NOTA

- Cuando conecta el reproductor a un televisor de Pioneer utilizando solamente un cable HDMI y el televisor está encendido, la salida de vídeo cambia automáticamente a HDMI. (El ajuste anterior no es necesario.)
 - Cuando conecta el reproductor a un televisor utilizando un cable HDMI, "Salida De Vídeo HDMI" se ajusta a "Auto". Si no obtiene una imagen estable, seleccione la resolución deseada*.
- Cuando ajusta "Salida De Vídeo HDMI" a un ajuste que no sea "Auto", solamente puede seleccionar resoluciones compatibles con el televisor conectado.
- * Para los detalles sobre las resoluciones en la salida de vídeo HDMI consulte "Salida De Vídeo HDMI" en la página 37.

Conexión a las tomas de componente

Puede disfrutar de reproducción de color precisa y de imágenes de alta calidad a través de las tomas de componente.

PASOS

- 1 Antes de hacer cualquier conexión asegúrese de apagar este reproductor y el equipamiento.
- 2 Conecte firmemente un cable de vídeo componente (disponible en el comercio) a los terminales de componente (1 y 2).

Este reproductor

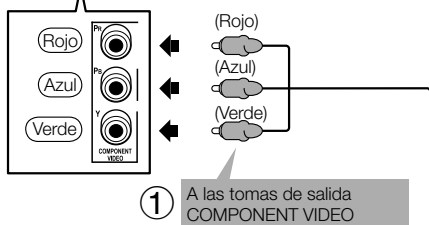
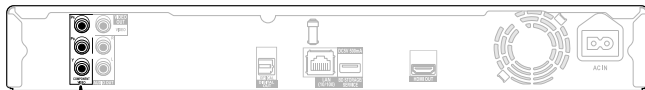

Cable de vídeo componente (disponible en el comercio)

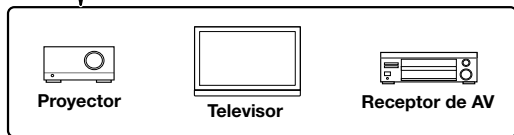
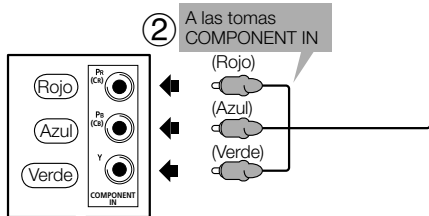

Equipo de vídeo con tomas de componente

PRECAUCIÓN

- Necesita seleccionar la salida de vídeo con prioridad en "Ajustes" - "Ajustes De Audio Vídeo" - "Selección Salida De Vídeo". (Consulte la página 37.)
- Cuando la salida de vídeo con prioridad está ajustada en "HDMI" en "Selección Salida De Vídeo", la resolución del vídeo que sale por las tomas de salida COMPONENT VIDEO es la que se ajustó en "Salida De Vídeo HDMI".
- Cuando la salida desde las tomas de salida COMPONENT VIDEO tiene prioridad, ajuste la salida de vídeo con prioridad a "Componente".

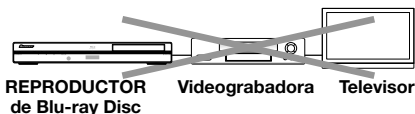

NOTA

- Conecte el reproductor de disco Blu-ray directamente al televisor. Si reproduce la imagen mediante una videocasetera, la imagen puede deteriorarse debido a la función de protección contra la copia.
- Al grabar un programa con propiedad intelectual protegida, la función de protección contra la copia se activa automáticamente; el programa no podrá grabarse correctamente. Además, la imagen reproducida mediante una videocasetera puede deteriorarse debido a esta función. Sin embargo, esto no es un mal funcionamiento. Cuando vea un programa con propiedad intelectual protegida, recomendamos que conecte el reproductor de disco Blu-ray directamente al televisor.

Después de la conexión

- Conecte un equipo de audio o los terminales de audio del televisor. (Página 17)

Conexión a la toma de vídeo

Podrá disfrutar de imágenes a través de la toma de vídeo.

PASOS

- 1 Antes de hacer cualquier conexión asegúrese de apagar este reproductor y el equipamiento.
- 2 Conecte firmemente un cable AV (suministrado) a las tomas de vídeo (1) y (2).

Este reproductor

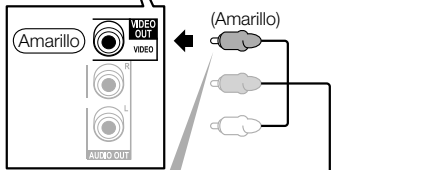
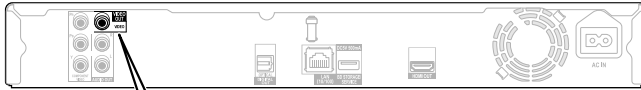

1 A la toma de salida VIDEO

2 A la toma de entrada VIDEO (Amarillo)

Cable AV (suministrado)



Proyector

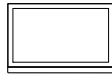

Televisor



Receptor de AV

Equipo de vídeo con una toma de vídeo

Después de la conexión

- Conecte un equipo de audio o los terminales de audio del televisor. (Página 17)



REPRODUCTOR Videograbadora **Televisor**
de Blu-ray Disc

NOTA

- Conecte el reproductor de disco Blu-ray directamente al televisor. Si reproduce la imagen mediante una videograbadora, la imagen puede deteriorarse debido a la función de protección contra la copia.
- Al grabar un programa con propiedad intelectual protegida, la función de protección contra la copia se activa automáticamente; el programa no podrá grabarse correctamente. Además, la imagen reproducida mediante una videograbadora puede deteriorarse debido a esta función. Sin embargo, esto no es un mal funcionamiento. Cuando vea un programa con propiedad intelectual protegida, recomendamos que conecte el reproductor de disco Blu-ray directamente al televisor.

Conexiones de audio

Conexión al terminal de audio digital o a las tomas de audio

- Puede conectar un equipo de audio o el televisor al terminal DIGITAL OUT OPTICAL o a las tomas AUDIO OUT.
- Para información sobre salida de formatos de audio de próxima generación, consulte la página 45.

PASOS

- 1 Antes de hacer cualquier conexión asegúrese de apagar este reproductor y el equipamiento.
- 2 Conecte firmemente un cable digital óptico (disponible en el comercio) o un cable AV (suministrado) a los terminales de audio digital óptico o a las tomas de audio (1 y 2, o 3 y 4).

Este reproductor

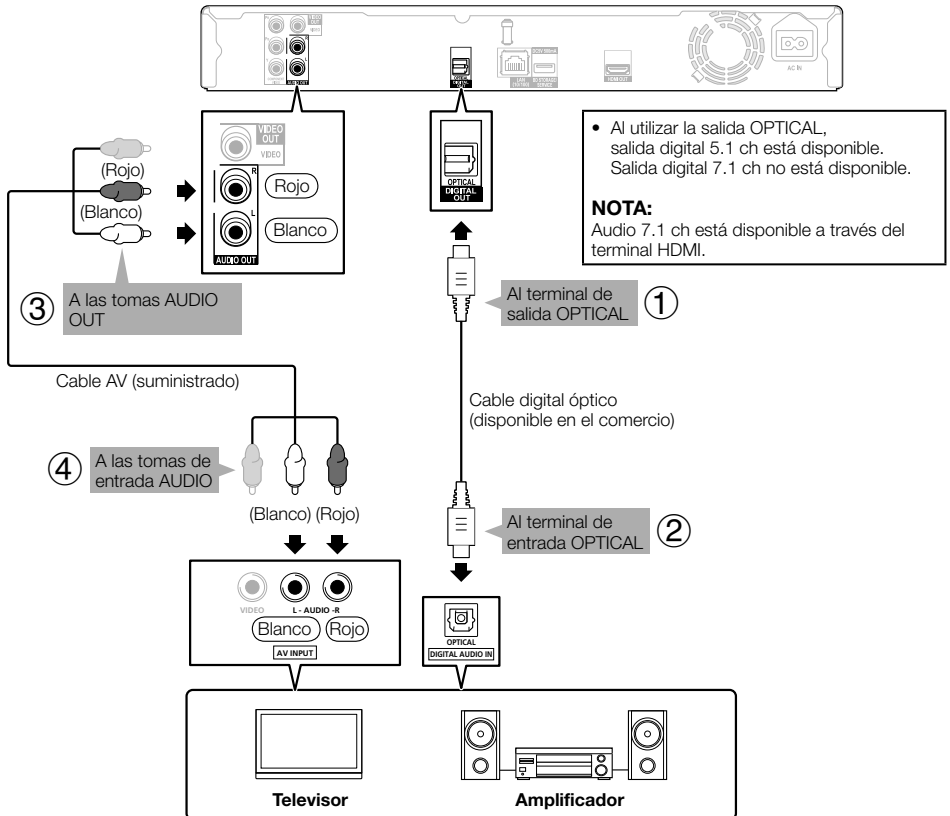

Equipo de audio con un terminal de entrada de audio digital o tomas de audio

Después de la conexión

- Cargue un disco y comience la reproducción. (Páginas 24–29)

Conexión a Internet de banda ancha

Conexión al terminal LAN

- Cuando reproduce discos compatibles con BD-LIVE puede disfrutar de contenido variado con funciones interactivas a través de la conexión a Internet. Para información adicional sobre las funciones BD-LIVE consulte las páginas 26 y 39.
- Al usar Internet, se requiere una conexión a Internet de banda ancha como se muestra debajo.

PASOS

- 1 Antes de hacer cualquier conexión asegúrese de apagar este reproductor y el equipamiento.
- 2 Conecte firmemente un cable LAN (disponible en el comercio) al terminal LAN (① y ②).

Este reproductor

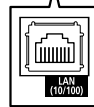
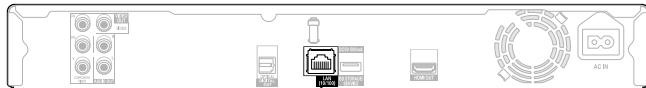

Al terminal LAN ①

Cable LAN
(disponible en el comercio)

Al terminal LAN ②

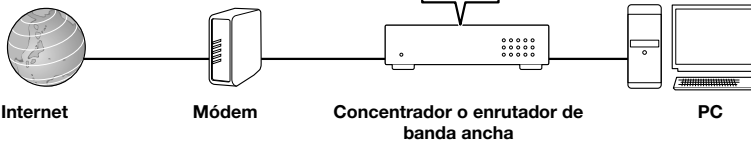

Ejemplo de una conexión a Internet de banda ancha

Después de la conexión

- Realice el ajuste de la comunicación. (Páginas 40–42)
- Cargue un disco compatible con BD-LIVE y reproduzca el contenido. (Páginas 24 y 26)

Antes de comenzar a reproducir

Instalación de las pilas en el mando a distancia

1 Abra la cubierta trasera.

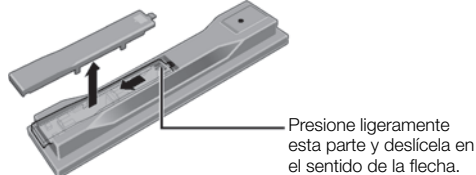

2 Introduzca las pilas (AA/R6 x 2). Introduzcalas en su compartimento como indican las marcas ⊕/⊖.



3 Cierre la cubierta trasera. Cierre firmemente (deberá oírse un clic).

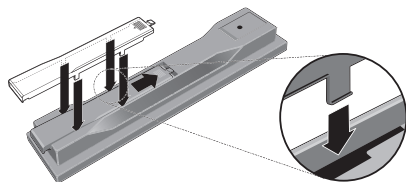

⚠ PRECAUCIÓN

- No utilice ninguna pila que no sea del tipo especificado. No emplee tampoco al mismo tiempo una pila nueva y una pila usada.
- Cuando instale las pilas en el mando a distancia, colóquelas en el sentido correcto, según indican las marcas de las polaridades (⊕) y (⊖).
- No caliente, desmonte, ni tire al fuego o al agua las pilas.
- Las pilas pueden tener tensiones distintas, aunque por fuera parezcan similares. No utilice conjuntamente tipos de pilas diferentes.
- Para evitar fugas de líquido de las pilas, quite las pilas si no tiene la intención de utilizar el mando a distancia durante períodos prolongados de tiempo (1 mes o más tiempo). Si se producen fugas del líquido, frótelas con cuidado en el interior del alojamiento, y luego inserte pilas nuevas. Si se producen fugas en una pila y el líquido se le pone en contacto con la piel, lávese con mucha cantidad de agua.
- Cuando tenga que desembazarse de las baterías usadas, por favor respete los reglamentos gubernamentales o las disposiciones de las instituciones públicas de protección del medio ambiente en vigor en su país o región.

• ADVERTENCIA

No utilice ni guarde pilas expuestas directamente a la luz del sol o en ubicaciones con demasiado calor como el interior de un coche o cerca de un calentador. Esto podría provocar que las pilas tuvieran pérdidas, se sobrecalentaran, explotaran o se prendieran. También puede reducir la vida o rendimiento de las mismas.

Alcance aproximado de funcionamiento del mando a distancia

Sensor del mando a distancia

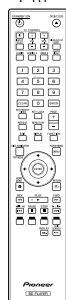
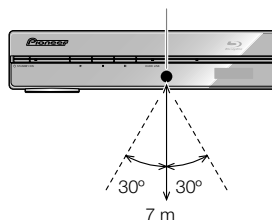

◀ Unidad de mando a distancia

Conexión del cable de alimentación

Enchufe el cable de CA suministrado en el terminal AC IN en la parte trasera del reproductor. Luego enchúfelo en la toma de CA.

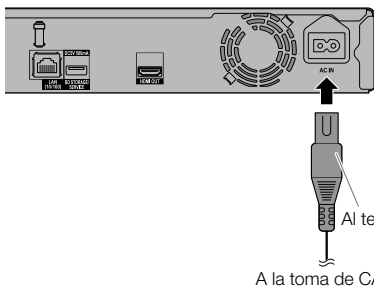

📄 NOTA

- Coloque el reproductor cerca de la toma de CA, y mantenga el enchufe de alimentación cerca.
- PARA PREVENIR EL RIESGO DE DESCARGA ELÉCTRICA, NO TOQUE LAS PARTES SIN AISLAMIENTO DE LOS CABLES MIENTRAS EL CABLE DE CA ESTÉ CONECTADO.
- El indicador STANDBY/ON parpadea mientras el reproductor está preparándose para comenzar. No puede encender el reproductor hasta que el indicador STANDBY/ON no termine de parpadear.
- Si no va a utilizar este reproductor durante un largo periodo de tiempo, asegúrese de desconectar el cable de CA de la toma de CA.

Conexión de la alimentación

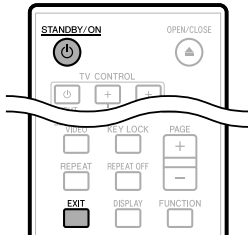

○ STANDBY/ON

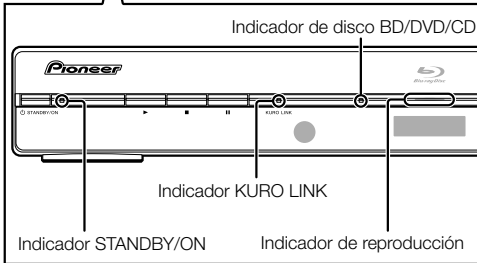

Conexión de la alimentación

Pulse ○ **STANDBY/ON** en el mando a distancia o en el reproductor para conectar la alimentación del reproductor.



Entrando en espera

Pulse ○ **STANDBY/ON** en el mando a distancia o en el reproductor para entrar en espera.

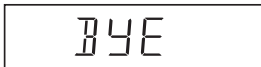

- Si pulsa ○ **STANDBY/ON** otra vez inmediatamente después de haber entrado en espera, quizá no se encienda el reproductor. Si ocurriera esto, espere 10 segundos o más y entonces conecte otra vez la alimentación.

NOTA

- Cuando el indicador STANDBY/ON está parpadeando (puede tomar algún tiempo), no se puede encender el reproductor.

Indicadores en el reproductor

Indicador STANDBY/ON (encendido/en espera)

Azul encendido	Alimentación conectada
Rojo parpadeando	Preparando para espera
Rojo encendido	Espera

Indicador KURO LINK

Rojo encendido	Salida de la óptima calidad de imagen para "KURO" (Consulte la página 23.)
----------------	--

Indicador de disco BD/DVD/CD

Apagado	No hay disco
Blanco encendido	Disco parado
Blanco parpadeando	Cargando un disco

Indicador de reproducción

Azul encendido	Reproduciendo
----------------	---------------

- Cuando encienda la alimentación, la pantalla Menú se visualizará automáticamente durante algún tiempo. Pulse **EXIT** para borrar la visualización.

Ajuste del idioma

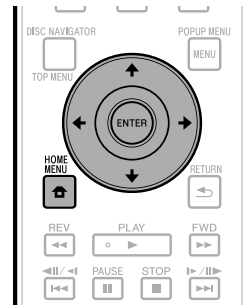

Cambio del idioma visualizado en la pantalla

- 1 Presione **HOME MENU** para visualizar la pantalla del Menú Inicial.



Antes de comenzar a reproducir

- 2 Pulse **↑/↓/←/→** para seleccionar "Idioma En La Pantalla", después pulse **ENTER**.

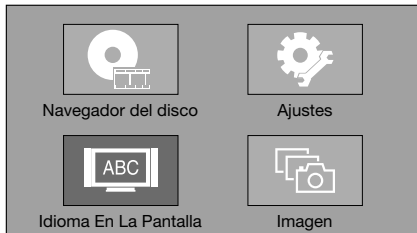

- 3 Pulse **↑/↓** para seleccionar el idioma que desea ver en la pantalla, después pulse **ENTER**.

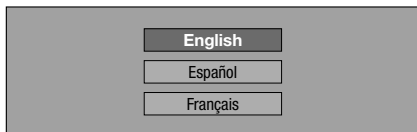

NOTA

- Para seleccionar el idioma del disco DVD, como el idioma de los subtítulos, etc., consulte la página 25.

Control del TV con el mando a distancia del reproductor

Cuando el código del fabricante para su marca de TV se establezca en el mando a distancia del reproductor, el TV podrá controlarse con el mando a distancia del reproductor.

PRECAUCIÓN

- Para algunos modelos puede que no sea posible controlar el TV con el mando a distancia del reproductor, incluso con TV cuya marca aparezca en la lista de códigos del fabricante.
- El ajuste puede cambiar al ajuste predeterminado después de sustituir las pilas. Si pasa esto, repóngalo.

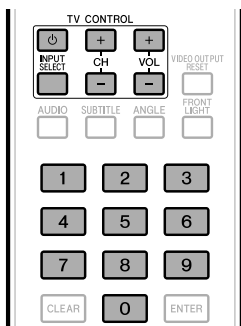

- 1 Introduzca el código de 2 dígitos del fabricante.

- Pulse los botones de números (0 a 9) para introducir el código mientras se pulsa **TV CONTROL** ϕ .

NOTA

- El ajuste de fábrica es 00 (PIONEER).
- Si se equivoca al introducir el código, suelte **TV CONTROL** ϕ y luego empiece de nuevo desde el principio.
- Cuando haya múltiples códigos para un fabricante, intente introducirlos en el orden indicado hasta poder controlar el TV.

- 2 Verifique que el TV pueda ser controlado.

- Opere el televisor empleando el **TV CONTROL**.

ϕ – Púlselo para conectar y desconectar la alimentación del televisor.

INPUT SELECT – Púlselo para cambiar la entrada del televisor.

CH +/- – Púlselos para seleccionar el canal de TV.

VOL +/- – Púlselos para ajustar el volumen.

Lista de códigos de preajuste del televisor

Fabricante Código(s)

PIONEER 00, 31, 32, 07, 36, 42,	FIRSTLINE 40, 44
51, 22	FISHER 32, 35, 38, 45
ACURA 44	FORMENTI 32, 07, 42
ADMIRAL 31	FRONTECH 31, 42, 46
AIWA 60	FRONTECH/PROTECH 32
AKAI 32, 35, 42	FUJITSU 48
AKURA 41	FUNAI 40, 46, 58
ALBA 07, 39, 41, 44	GBC 32, 42
AMSTRAD 42, 44, 47	GE 00, 01, 08, 07, 10, 11, 17, 02,
ANITECH 44	28, 18
ASA 45	GEC 07, 34, 48
ASUKA 41	GELOSO 32, 44
AUDIOGONIC 07, 36	GENERAL 29
BASIC LINE 41, 44	GENEXXA 31, 41
BAUR 31, 07, 42	GOLDSTAR 10, 23, 21, 02, 07,
BEKO 38	50
BEON 07	GOODMANS 07, 39, 47, 48, 56
BLAUPUNKT 31	GORENJE 38
BLUE SKY 41	GPM 41
BLUE STAR 18	GRAETZ 31, 42
BPL 18	GRANADA 07, 35, 42, 43, 48
BRANDT 36	GRADIENTE 30, 57
BTC 41	GRANDIN 18
BUSH 07, 41, 42, 44, 47, 56	GRUNDIG 31, 53
CASCADE 44	HANSEATIC 07, 42
CATHAY 07	HCM 18, 44
CENTURION 07	HINARI 07, 41, 44
CGB 42	HISAWA 18
CIMLINE 44	HITACHI 31, 33, 34, 36, 42, 43,
CLARIVOX 07	54, 06, 10, 24, 25, 18
CLATRONIC 38	HUANYU 56
CONDOR 38	HYPSON 07, 18, 46
CONTEC 44	ICE 46, 47
CROSLEY 32	IMPERIAL 38, 42
CROWN 38, 44	INDIANA 07
CRYSTAL 42	INGELEN 31
CYBERTRON 41	INTERFUNK 31, 32, 07, 42
DAEWOO 07, 44, 56	INTERVISION 46, 49
DAINICHI 41	ISUKAI 41
DANSAI 07	ITC 42
DAYTON 44	ITT 31, 32, 42
DECCA 07, 48	JEC 05
DIXI 07, 44	JVC 13, 23
DUMONT 53	KAISUI 18, 41, 44
ELIN 07	KAPSCH 31
ELITE 41	KENDO 42
ELTA 44	KENNEDY 32, 42
EMERSON 42	KORPEL 07
ERRES 07	KOYODA 44
FERGUSON 07, 36, 51	LEYCO 07, 40, 46, 48
FINLANDIA 35, 43, 54	LIESEN&TTER 07
FINLUX 32, 07, 45, 48, 53, 54	LOEWE 07

(Continúa en la página siguiente)

Antes de comenzar a reproducir

LUXOR 32, 42, 43
M-ELECTRONIC 31, 44, 45, 54, 56, 07, 36, 51
MAGNADYNE 32, 49
MAGNAFON 49
MAGNAVOX 07, 10, 03, 12, 29
MANESTH 39, 46
MARANTZ 07
MARK 07
MATSUI 07, 39, 40, 42, 44, 47, 48
MCMICHAEL 34
MEDIATOR 07
MEMOREX 44
METZ 31
MINERVA 31, 53
MITSUBISHI 09, 10, 02, 21, 31
MULTITECH 44, 49
NEC 59
NECKERMANN 31, 07
NEI 07, 42
NIKKAI 05, 07, 41, 46, 48
NOBLIKO 49
NOKIA 32, 42, 52
NORDMENDE 32, 36, 51, 52
OCEANIC 31, 32, 42
ORION 32, 07, 39, 40
OSAKI 41, 46, 48
OSO 41
OSUME 48
OTTO VERSAND 31, 32, 07, 42
PALLADIUM 38
PANAMA 46
PANASONIC 31, 07, 08, 42, 22
PATHO CINEMA 42
PAUSA 44
PHILCO 32, 42
PHILIPS 31, 07, 34, 56, 68
PHOENIX 32
PHONOLA 07
PROFEX 42, 44
PROTECH 07, 42, 44, 46, 49
QUELLE 31, 32, 07, 42, 45, 53
R-LINE 07
RADIOLA 07
RADIOSHACK 10, 23, 21, 02
RBM 53
RCA 01, 10, 15, 16, 17, 18, 61, 62, 09
REDIFFUSION 32, 42
REX 31, 46
ROADSTAR 41, 44, 46
SABA 31, 36, 42, 51

SAISHO 39, 44, 46
SALORA 31, 32, 42, 43
SAMBERS 49
SAMSUNG 07, 38, 44, 46, 69, 70
SANYO 35, 45, 48, 21, 14, 91
SBR 07, 34
SCHAUB LORENZ 42
SCHNEIDER 07, 41, 47
SEG 42, 46
SEI 32, 40, 49
SELECO 31, 42
SHARP 02, 19, 27, 67, 90
SIAREM 32, 49
SIEMENS 31
SINUDYNE 32, 39, 40, 49
SKANTIC 43
SOLAVOX 31
SONOKO 07, 44
SONOLOR 31, 35
SONTEC 07
SONY 04
SOUNDWAVE 07
STANDARD 41, 44
STERN 31
SUSUMU 41
SYSLINE 07
TANDY 31, 41, 48
TASHIKO 34
TATUNG 07, 48
TEC 42
TELEAVIA 36
TELEFUNKEN 36, 37, 52
TELETECH 44
TENSAI 40, 41
THOMSON 36, 51, 52, 63
THORN 31, 07, 42, 45, 48
TOMASHI 18
TOSHIBA 05, 02, 26, 21, 53
TOWADA 42
ULTRAVOX 32, 42, 49
UNIDEN 92
UNIVERSUM 31, 07, 38, 42, 45, 46, 54
VESTEL 07
VECTOR 13
VOXSON 31
WALTHAM 43
WATSON 07
WATT RADIO 32, 42, 49
WHITE WESTINGHOUSE 07
YOKO 07, 42, 46
ZENITH 03, 20

Cómo apagar la luz de fondo LCD y las indicaciones

Si al ver películas considera que los indicadores en el reproductor están demasiado brillantes, puede apagarlos, excepto el indicador **STANDBY/ON**.

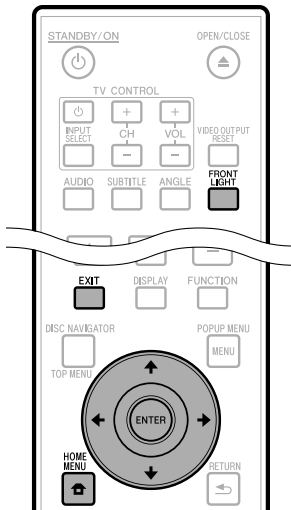

Operación rápida

Pulse **FRONT LIGHT** para encender o apagar la luz de fondo LCD.

Operación de HOME MENU

- 1 Presione **HOME MENU** para visualizar la pantalla del Menú Inicial.
- 2 Pulse **↑/↓/←/→** para seleccionar "Ajustes", después pulse **ENTER**.
- 3 Pulse **↑/↓** para seleccionar "Visor Frontal/LED", después pulse **ENTER**.

Ajustes De Audio Vídeo
Inicio Rápido
Apagado Automático
KURO LINK
Ajustes De La Reproducción
Configuración De Comunicaciones
Visor Frontal/LED
Versión
Manejo De Memoria USB
Actualiz. Software
Reinicio Sistema

- 4 Pulse **←/→** para seleccionar "Encender" o "Apagar", después pulse **ENTER**.
- 5 Pulse **HOME MENU** o **EXIT** para terminar.

Acerca de la función KURO LINK

Las funciones pueden utilizarse cuando haya conectado un televisor de pantalla plana o sistema audiovisual (receptor o amplificador audiovisual, etc.) Pioneer compatibles con KURO LINK mediante un cable HDMI. Consulte también el manual de instrucciones del televisor de pantalla plana o sistema audiovisual (receptor o amplificador audiovisual, etc.).

Para emplear la función KURO LINK

- La función KURO LINK podrá operarse cuando se ha activado KURO LINK en todos los dispositivos conectados con cables HDMI.
- Una vez haya terminado todas las conexiones y ajustes de todos los dispositivos, no se olvide de comprobar que la imagen del reproductor se emite al televisor de pantalla plana. (Compruébelo también después de haber cambiado los dispositivos conectados y después de haber vuelto a conectar los cables HDMI.)
Es posible que no opere la función KURO LINK si la imagen del reproductor no se emite correctamente al televisor de pantalla plana.
- Para emplear la función KURO LINK emplee cables High Speed HDMI™ de alta velocidad. Si emplea otros cables HDMI es posible que la función KURO LINK no opere correctamente.
- Es posible que en algunos modelos, la función KURO LINK se denomine "HDMI Control".
- La función KURO LINK no opera con dispositivos de otras marcas, aunque se hayan conectado con un cable HDMI.

¿Qué puede hacerse con la función KURO LINK?

- **Salida de la óptima calidad de imagen para "KURO" desde el reproductor.**
Cuando se ha habilitado la función KURO LINK, se emiten las señales de vídeo con la óptima calidad de imagen para "KURO" desde el terminal HDMI del reproductor.
El indicador KURO LINK del reproductor se encenderá en rojo.

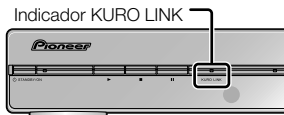

- **Operación del reproductor con el mando a distancia del televisor de pantalla plana.**
Las operaciones del reproductor tales como el inicio y la parada de la reproducción y la visualización de menús pueden llevarse a cabo desde el televisor de pantalla plana.
- **La imagen de reproducción del reproductor se visualiza en la pantalla del televisor de pantalla plana. (Función de selección automática)**
Cuando se inicia la reproducción en el reproductor o se visualiza el Menú Inicial o el Navegador del disco, la entrada cambia automáticamente en el televisor de pantalla plana y en el sistema audiovisual (receptor o amplificador audiovisual, etc.). Cuando se cambie la entrada, aparecerá la imagen de reproducción, el Menú Inicial o el Navegador del disco en el televisor de pantalla plana.

- **La alimentación del televisor de pantalla plana y del reproductor se conecta y desconecta automáticamente. (Función de alimentación simultánea)**
Cuando se inicia la reproducción en el reproductor o se visualiza el Menú Inicial o el Navegador del disco, si el televisor de pantalla plana estaba apagado, se encenderá automáticamente. Cuando se apague el televisor de pantalla plana, el reproductor también se apagará automáticamente.
- **El idioma de visualización en pantalla del reproductor cambia automáticamente. (Función de idioma unificado)**
Cuando se recibe la información sobre el idioma procedente de un televisor de pantalla plana conectado, podrá hacer que el idioma de visualización en pantalla del reproductor cambie automáticamente al mismo que el idioma del televisor de pantalla plana. Esta función sólo podrá aplicarse cuando la reproducción esté detenida y no se esté visualizando la pantalla del menú.

Reproducción de BD/DVD/CD

Esta sección explica la reproducción de discos BD-Vídeo y DVD-Vídeo (como películas), CDs y discos DVD-RW/R grabados disponibles en el comercio.

Para cargar un disco

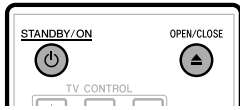

- 1 Pulse **STANDBY/ON** para encender la alimentación.
- 2 Pulse **OPEN/CLOSE** para abrir la bandeja de disco.
- 3 Cargue un disco en la bandeja de disco.
 - Inserte el disco con la etiqueta hacia arriba.
 - En el caso de un disco grabado de ambos lados, ponga boca abajo el lado que va a reproducir.

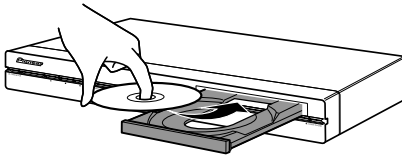

- 4 Pulse **OPEN/CLOSE** para cerrar la bandeja de disco.

Reproducción de BD/DVD-Vídeo

BD VIDEO BD-RE BD-R

DVD VIDEO DVD-R DVD-RW AVCHD

Este reproductor permite el escalado del DVD durante la reproducción del mismo.



- 1 Cargue un disco.
 - La reproducción comenzará automáticamente, dependiendo del disco.
 - La reproducción comenzará desde el primer título.
 - El menú podrá visualizarse primero, dependiendo del disco. Realice la operación de reproducción siguiendo las indicaciones en pantalla.
- 2 Pulse **PLAY** si la reproducción no comienza automáticamente o si la misma se detiene.

NOTA

- El tiempo para cargar el disco puede variar dependiendo del disco.

Para parar la reproducción

Pulse **STOP**.

Función de reproducción con reanudación

- Si pulsa **PLAY** a continuación, la reproducción se reanudará desde el punto donde se paró el reproductor la vez anterior. Para reproducir desde el principio, cancele el modo de reanudación pulsando **STOP**, después pulse **PLAY**. (Esto podrá no funcionar dependiendo del tipo de disco. En tal caso, abra la bandeja de discos o entre en espera.)

NOTA

- La reproducción con reanudación podrá no funcionar dependiendo del disco.

Visualización de la información del disco

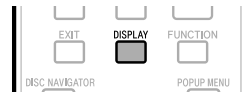

Press **DISPLAY** during playback.

Pulse **DISPLAY** durante la reproducción.

- Cada vez que pulse **DISPLAY**, la visualización cambiará de la forma siguiente.

Pantalla de información de disco A

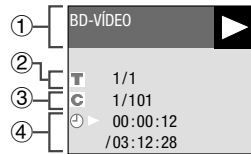

Pantalla de información de disco B

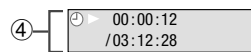

No hay visualización

- ① Tipo de disco
- ② Número del título reproduciéndose/Número total de títulos
- ③ Número del capítulo reproduciéndose/Número total de capítulos
- ④ Tiempo transcurrido de reproducción/Tiempo de reproducción total para el título

NOTA

- La pantalla de información de disco A desaparece después que transcurra aproximadamente 1 minuto sin realizarse ninguna operación.
- Para algunos discos BD-VÍDEO lanzados comercialmente, puede que no aparezca la visualización del tiempo de reproducción total para el capítulo/título.

Menús BD/DVD

- Esta sección explica cómo reproducir un disco BD/ DVD-Vídeo con un menú principal, menú del disco o menú emergente.
- En el menú del disco se ofrecen los títulos listados en el menú de títulos, y una guía del disco (para opciones como subtítulos y idiomas de audio).

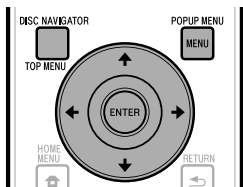

Comienzo de la reproducción seleccionando un título del menú principal

BD VIDEO DVD VIDEO

1 Pulse TOP MENU/DISC NAVIGATOR.

- Si el disco BD/DVD-Vídeo tiene una pantalla de menú principal, se visualiza la misma.

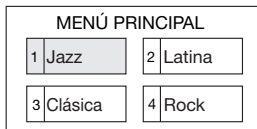

2 Pulse ↑/↓/←/→ para seleccionar el título, después pulse ENTER.

- Se reproducirá el título seleccionado.

NOTA

- El procedimiento explicado en esta página es el procedimiento de operación básico. Los procedimientos variarán dependiendo del disco BD/DVD-Vídeo, por lo que deberá realizar las operaciones siguiendo las instrucciones del manual del disco BD/DVD-Vídeo, o las instrucciones visualizadas en la pantalla.

Menú principal

- Con algunos discos BD/DVD, el menú principal puede ser mencionado como el "Menú Títulos". Cuando las instrucciones se refieran a "Menú Títulos" utilice **TOP MENU/DISC NAVIGATOR** en el mando a distancia.
- Si no hay menú principal disponible, el botón **TOP MENU/DISC NAVIGATOR** no tendrá ningún efecto.

Utilización del menú del disco

DVD VIDEO

Ejemplo: Seleccione "IDIOMA DEL SUBTÍTULO".

1 Pulse TOP MENU/DISC NAVIGATOR.

- Si el disco DVD-Vídeo tiene una pantalla de menú de disco, se visualiza la misma.

2 Pulse ↑/↓ para seleccionar "IDIOMA DEL SUBTÍTULO", después pulse ENTER.

- Se visualizará la pantalla para seleccionar el idioma del subtítulo.

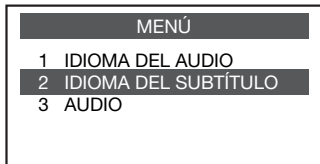

3 Pulse ↑/↓ para seleccionar el idioma del subtítulo, después pulse ENTER.

4 Pulse TOP MENU/DISC NAVIGATOR para terminar.

Utilización del menú emergente

BD VIDEO

1 Pulse POPUP MENU/MENU durante la reproducción.

- Se visualizará la pantalla del menú emergente.
- El contenido de menú visualizado variará dependiendo del disco. Para los detalles sobre cómo ver y operar el menú emergente, consulte el manual del disco.

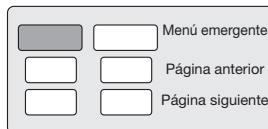

2 Pulse ↑/↓/←/→ para seleccionar el elemento deseado, después pulse ENTER.

3 Pulse POPUP MENU/MENU para terminar.

- Para algunos discos, el menú emergente desaparecerá automáticamente.

Disfrutar de BONUSVIEW o BD-LIVE

BD VIDEO

Este reproductor es compatible con funciones adicionales de BD-Vídeo, BONUSVIEW (BD-ROM Perfil 1 Versión 1.1) y BD-LIVE.

Para discos BD-Vídeo compatibles con BONUSVIEW, están disponibles las funciones Imagen en Imagen y Paquete Virtual. Para discos compatibles con BD-LIVE, además de las funciones BONUSVIEW puede disfrutar de varias funciones a través de Internet.

Los datos de Paquete Virtual/BD-LIVE se guardan en almacenamiento local (dispositivo de memoria USB conectado a este reproductor). Para poder utilizar estas funciones, conecte un dispositivo de memoria USB (capacidad mínima de 1 GB (se recomiendan 2 GB o más)) compatible con USB 2.0 de alta velocidad (480 MB/s) en el terminal BD STORAGE/SERVICE (página 11) de la parte trasera de este reproductor.

- Si el espacio para almacenamiento es insuficiente, los datos no se copiarán/descargarán. Borre datos innecesarios o utilice un dispositivo de memoria USB nuevo.
- Si se utiliza un dispositivo de memoria USB que contiene otros datos (grabados previamente), puede ser que el vídeo y el audio no se reproduzcan correctamente.
- Si el dispositivo de memoria USB se desconecta del reproductor durante la reproducción de datos de Paquete Virtual/BD-LIVE, se parará la reproducción del disco.
- Puede requerirse algún tiempo para que se carguen (lectura/escritura) los datos.
- Consulte "Manejo De Memoria USB" en la página 43 para borrar los datos de Paquete Virtual y los datos de BD-LIVE en el dispositivo de memoria USB.

PRECAUCIÓN

- Si no hay espacio suficiente en el dispositivo de memoria USB, puede resultar imposible emplear las funciones BD-LIVE. En este caso, consulte el apartado "Manejo De Memoria USB", en la página 43, para ver el modo de borrar los datos del Paquete virtual y los datos de BD-LIVE del dispositivo de memoria USB.

NOTA

- No se garantiza la operación de dispositivos de memoria USB.
- No utilice un cable alargador USB cuando conecte un dispositivo de memoria USB al terminal BD STORAGE/SERVICE del reproductor.
 - El uso de un cable alargador USB puede prevenir que el reproductor funcione correctamente.

Utilización de la función Imagen en Imagen (reproducción de audio/vídeo secundario)

El BD-Vídeo que incluye audio y vídeo secundario compatible con Imagen en Imagen puede reproducirse con audio y vídeo secundario simultáneamente como un vídeo pequeño en la esquina.

- 1 Pulse **SECONDARY VIDEO** durante la reproducción para visualizar la pantalla con 2 imágenes.

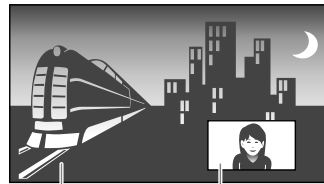

Audio/vídeo primario

Audio/vídeo secundario

- 2 Para quitar el vídeo secundario, pulse **SECONDARY VIDEO** nuevamente.

NOTA

- Para escuchar audio secundario, asegúrese de que "Audio Secundario" esté ajustado en "Encender". (Consulte la página 37.)
- Dependiendo del contenido, el audio y el vídeo secundario para Imagen en Imagen pudiera reproducirse y desaparecer automáticamente. Además, pudiera haber restricción respecto a las áreas que pueden visualizarse.

Paquete Virtual

Para discos BD-Vídeo compatibles con Paquete Virtual, los datos se copian desde discos o Internet al almacenamiento local. Se copian automáticamente al almacenamiento local antes de la reproducción. Puede disfrutar de variadas funciones adicionales incluyendo vídeo secundario, audio secundario, subtítulos, tráilers de películas, etc.

- Los métodos de reproducción varían dependiendo del disco. Para los detalles, consulte el manual del disco.

BD-LIVE

En este reproductor, se puede disfrutar de contenido variado con funciones interactivas mediante discos Blu-ray compatibles con BD-LIVE y una conexión a Internet. Puede disfrutar de la descarga de contenido adicional, como tráilers de películas más recientes, al dispositivo de memoria USB, juegos interactivos BD-J compatibles con comunicación, etc.

- Las funciones disponibles difieren dependiendo del disco.

NOTA

- Con respecto al método de reproducción de contenido BD-LIVE, etc., ejecute las operaciones de acuerdo con las instrucciones en el manual del disco BD.
- Para disfrutar de funciones BD-LIVE, ejecute la conexión a Internet de banda ancha (página 18) y los ajustes de comunicación (páginas 40-42).
- Consulte la página 39 para el ajuste para restringir el acceso a contenido BD-LIVE.

Reproducción de DVD-R/-RW/ BD-RE/-R

DVD-R DVD-RW BD-RE BD-R

Puede reproducir un disco grabado (DVD: solamente disco finalizado en formato VR / BD: solamente disco en formato BDAV).

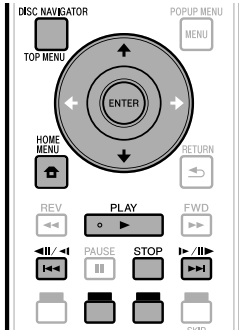

NOTA

- “Finalizar” en este manual se refiere a asegurarse de que un dispositivo de grabación procese el disco de forma que pueda reproducirse en otros reproductores/grabadoras de DVD y en este reproductor. En este reproductor sólo se reproducirán discos DVD finalizados. (Este reproductor no tiene una función para finalizar discos.)

Reproducción seleccionando un título

1 Cargue un disco grabado.

- Se visualiza la pantalla del Navegador del disco.

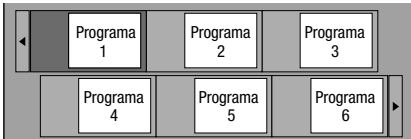

- Al cargar un disco BD con restricciones de uso establecidas por un grabador de BD, aparecerá la pantalla para introducción de la contraseña. A continuación, introduzca su contraseña. Si introduce una contraseña incorrecta tres veces, se abrirá la bandeja de disco. Cierre la bandeja de disco e introduzca la contraseña correcta.
- Si no se visualiza la pantalla del Navegador del disco, presione **TOP MENU/DISC NAVIGATOR**.

2 Pulse $\uparrow/\downarrow/\leftarrow/\rightarrow$ para seleccionar el título deseado, después pulse **ENTER**.

- Cuando se visualicen siete títulos o más, cambie de página pulsando **PAGE +/-**. La misma operación puede realizarse pulsando $\leftarrow/\leftarrow/\leftarrow/\leftarrow$ o $\rightarrow/\rightarrow/\rightarrow/\rightarrow$.
- Comenzará la reproducción del título seleccionado. Puede reproducir pulsando \blacktriangleright **PLAY** en lugar de pulsar **ENTER**.

3 Pulse \blacksquare **STOP** para parar la reproducción.

NOTA

- La pantalla del Navegador del disco también puede visualizarse presionando **TOP MENU/DISC NAVIGATOR** cuando la reproducción está detenida, o presionando **ENTER** después de haber seleccionado “**Navegador del disco**” en el Menú Inicial cuando la reproducción está detenida.

Acerca del Navegador del disco

- El Navegador del disco puede visualizarse en dos formatos, el de Imagen miniatura y Nombre de título.
- Cada vez que pulse **ROJO**, la pantalla cambia entre Miniatura y Nombre Del Título.

Miniatura

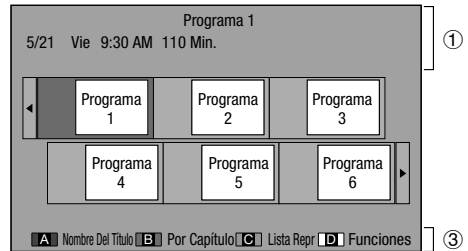

Nombre Del Título

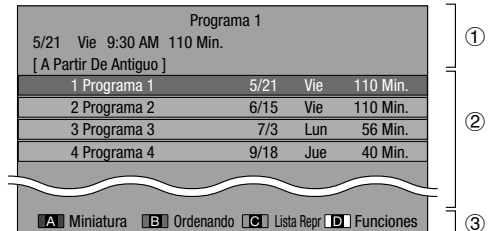

- ① Información del título seleccionado
 - ② Nombre del título
Fecha de la grabación
Duración de la grabación
 - ③ Subtítulo para botón de color
- Cuando se visualicen siete títulos o más, cambie de página pulsando **PAGE +/-**. La misma operación puede realizarse pulsando $\leftarrow/\leftarrow/\leftarrow/\leftarrow$ o $\rightarrow/\rightarrow/\rightarrow/\rightarrow$.

Reproducción seleccionando un capítulo

- 1 Pulse **VERDE** mientras se visualiza la pantalla Miniatura.

- Se visualizará la pantalla de capítulo.

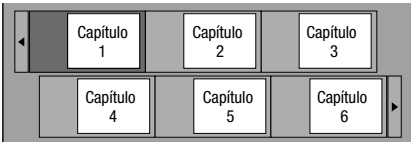

- Cuando se visualicen siete capítulos o más, cambie de página pulsando **PAGE +/-**. La misma operación puede realizarse pulsando **◀◀/◀||/◀|** o **▶|/▶||/▶▶**.
 - Para regresar a la pantalla Miniatura, pulse **VERDE**.
- 2 Pulse **↑/↓/◀/▶** para seleccionar el capítulo deseado, después pulse **ENTER**.
 - Comenzará la reproducción del capítulo seleccionado. Puede reproducir pulsando **▶ PLAY** en lugar de pulsar **ENTER**.
 - 3 Pulse **■ STOP** para parar la reproducción.

Ordenando los títulos

Cada vez que pulse **VERDE** mientras se visualiza la pantalla Nombre Del Título, la visualización de la pantalla Nombre Del Título cambia entre visualización del título más reciente primero y del título más antiguo primero.

Reproducción seleccionando una Lista de Reproducción

- 1 Pulse **AZUL** mientras se visualiza la pantalla Miniatura.

- Se visualizará la pantalla Lista Repr.

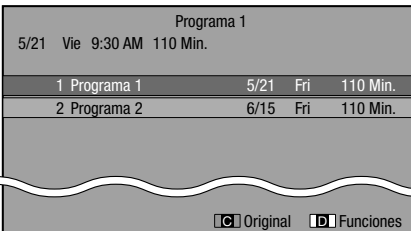

- 2 Pulse **↑/↓** para seleccionar el título, después pulse **ENTER**.
 - Comenzará la reproducción del título seleccionado.
- 3 Pulse **■ STOP** para parar la reproducción.

Reproducción del título que paró mientras se reproducía.

- 1 Pulse **AMARILLO** mientras se visualiza la pantalla del Navegador del disco.

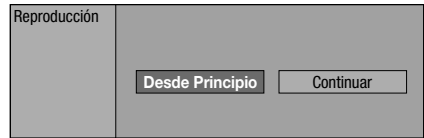

- 2 Pulse **◀/▶** para seleccionar el tipo de reproducción, después pulse **ENTER**.
 - Comenzará la reproducción del título.
- 3 Pulse **■ STOP** para parar la reproducción.

Reproducción de Audio CD

AUDIO CD

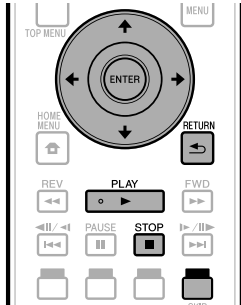

Reproducción desde el principio

- Cargue un audio CD.
 - Se visualizará la pantalla CD. (La pantalla CD se visualiza solamente cuando está insertado un disco compacto grabado en el formato CD-DA.)
 - La reproducción puede comenzar automáticamente, dependiendo del disco.



- Pulse **▶ PLAY** si la reproducción no comienza automáticamente o si la misma se detiene.
- Pulse **■ STOP** para parar la reproducción.

Función de reproducción con reanudación

- Si pulsa **▶ PLAY** a continuación, la reproducción se reanudará desde el punto donde se paró el reproductor la vez anterior. Para reproducir desde el principio, cancele el modo de reanudación pulsando **■ STOP**, después pulse **▶ PLAY**. (Esto podrá no funcionar dependiendo del tipo de disco. En tal caso, abra la bandeja de discos o entre en espera.)

NOTA

- La reproducción con reanudación podrá no funcionar dependiendo del disco.

Reproducción seleccionando una pista

- Pulse **↑/↓** para seleccionar la pista, después pulse **ENTER** durante la reproducción o cuando se detenga la misma.
 - Comenzará la reproducción de la pista seleccionada.
 - Cuando se visualicen siete o más pistas, cambie de página pulsando **PAGE +/-**.



- Pulse **■ STOP** para parar la reproducción.

Procedimiento de operación para el menú "Funciones"

- Pulse **AMARILLO** (Funciones) mientras se visualice la pantalla CD.
 - Se activará el menú "Funciones".



- Pulse **↑/↓** para seleccionar el ajuste deseado, después pulse **ENTER**.
 - Cuando la reproducción está detenida, sólo puede seleccionarse "Pista".
 - Para ver una descripción de cada elemento de ajuste, consulte "Funciones que pueden ajustarse" (Página 35).
- Pulse **↑/↓/←/→** para ajustar, después pulse **ENTER**.
 - Las operaciones podrán variar dependiendo del elemento de ajuste. Realice la operación siguiendo las instrucciones de operación de la pantalla.
- Pulse **↵ RETURN** o **AMARILLO** para salir del menú "Funciones".

NOTA

- Los elementos visualizados varían dependiendo del disco.

Funciones de reproducción

BD VIDEO | BD-R | BD-RE
DVD VIDEO | DVD-R | DVD-RW | AVCHD
AUDIO CD

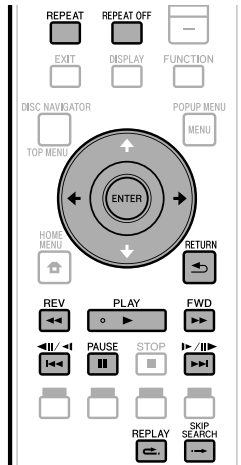

NOTA

- Algunas operaciones en las siguientes funciones de reproducción no pueden ejecutarse dependiendo de las especificaciones del disco.

Avance/retroceso rápido (Búsqueda)

Funciones de avance/retroceso rápido cuando se pulsa **REV** o **FWD** durante la reproducción.

Ejemplo: Cuando se pulsa **FWD**

- La velocidad de búsqueda cambiará cada vez que pulse el botón.

Cuando reproduce un DVD

- No puede avanzar rápido o retroceder rápido desde un título y continuar con otro título (excepto al reproducir audio CDs).

Saltando al siguiente capítulo (pista) o al principio del actual

El salto (al principio de un capítulo o una pista) funciona cuando se pulsa **◀◀/▶▶** o **◀/▶** durante la reproducción.

Pausa/Reproducción de avance de fotograma

La pausa funciona cuando se pulsa **⏸ PAUSE** durante la reproducción. (Si está reproduciendo un audio CD, el CD también hará pausa.)

La reproducción de avance de fotograma funciona cuando se pulsa **▶▶/▶▶/▶▶** durante Pausa.

- La reproducción de avance de fotograma puede no funcionar correctamente con discos que no sean DVD-RW (formato VR).

NOTA

- Algunos discos BD/DVD-Vídeo no son compatibles con Pausa/Reproducción de avance de fotograma.
- La reproducción con avance/retroceso de fotograma puede realizarse para discos DVD pulsando **▶▶/▶▶/▶▶** o **◀◀/◀◀/◀◀** durante la pausa.

Reproducción lenta

Las funciones de reproducción lenta funcionan cuando se pulsa **▶▶▶/▶▶▶/▶▶▶** o **◀◀◀/◀◀◀/◀◀◀** más de 2 segundos durante la pausa.

- Pulse **▶ PLAY** para volver a la reproducción normal.

NOTA

- Esto no funciona para audio CDs.
- La reproducción lenta con retroceso no puede realizarse para discos BD de vídeo ni discos DVD en el formato AVCHD.

Búsqueda con salto

La reproducción salta 30 segundos hacia adelante cuando se pulsa **→ SKIP SEARCH** durante la reproducción.

Repetición

La reproducción salta 10 segundos hacia atrás cuando se pulsa **◀ REPLAY** durante la reproducción.

Reproducción repetida de un título o capítulo (Reproducción repetida)

- Reproduzca el título o capítulo que quiera repetir.
- Pulse **REPEAT**.
- Pulse **◀/▶** para seleccionar el tipo de Reproducción repetida.
 - Reproducción Título: Repite el título reproduciéndose actualmente.
 - Reproducción Capít: Repite el capítulo reproduciéndose actualmente.
 - Selección De Escena: Repite la escena especificada de título o capítulo.

Reproducción Título | Reproducción Capít | Selección De Escena

- Pulse **↩ RETURN** para cancelar sin ajustar el tipo de reproducción repetida.
- Para Audio CD, puede seleccionar "Reproducción Disco", "Reproducción Pista" y "Especificar Parte" como opciones de reproducción repetida.

- Pulse **ENTER**.

Ejemplo: Reproducción repetida de un título (TÍTULO)



Activ. Repetir Título

- Pulse **REPEAT OFF** o **REPEAT** para volver a la reproducción normal.

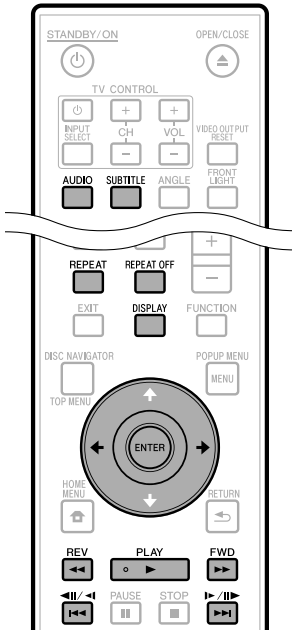

Reproducción repetida parcial (Reproducción repetida de una parte específica)

DVD VIDEO **DVD-R** **DVD-RW**
AUDIO CD

NOTA

- Algunas operaciones en las siguiente función de reproducción no pueden ejecutarse dependiendo de las especificaciones del disco.

- Pulse **REPEAT** durante la reproducción.
- Pulse **←/→** para seleccionar "Selección De Escena", después pulse **ENTER**.
 - Se visualiza "Fijar Punto Inicio".

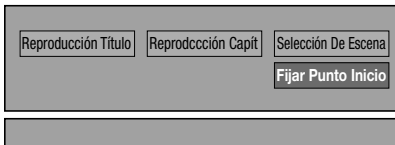

- Pulse **ENTER** en la escena en la que desea ajustar el punto de inicio.
 - Se visualiza "Fije Punto Fin".
- Pulse **ENTER** en la escena en la que desea ajustar el punto final.
 - Puede pulsar **▶▶ FWD** para avanzar rápido hasta la escena en la que desea ajustar punto final. Cuando llegue a la escena deseada, simplemente pulse **▶ PLAY** y después **ENTER** para ajustar el punto final. Para cancelar reproducción repetida, pulse **REPEAT OFF** o **REPEAT**.

NOTA

- Pulse **▶▶/▶▶/▶▶/▶▶**, se cancelará la reproducción repetida y se reproducirá el siguiente capítulo.
- Pulse **◀◀/◀◀/◀◀/◀◀** una vez, se cancelará la reproducción repetida y el reproductor regresará al inicio del capítulo (pista) actual.
- Si pulsa **◀◀/◀◀/◀◀/◀◀** otra vez (antes de que transcurran 5 segundos) el reproductor saltará al inicio del capítulo (pista) anterior.
- Para la reproducción repetida parcial, ajuste los puntos de comienzo y fin dentro del mismo título.
- La reproducción repetida podrá estar prohibida dependiendo del disco.
- La reproducción repetida parcial puede que no trabaje en escenas con ángulos múltiples.
- Si pulsa **DISPLAY**, podrá confirmar la situación de la reproducción repetida.

Visualización de la información del audio

Puede visualizar la información del audio en el disco reproduciéndose en ese momento pulsando **AUDIO**.

- El contenido visualizado varía dependiendo del disco.

BD VIDEO **DVD VIDEO**

Se visualizará la pista de audio reproduciéndose en ese momento.

Si hay grabados múltiples canales de audio, podrá cambiar el canal de audio pulsando **AUDIO**.

DVD-RW **DVD-R**

Cuando se reproduzca una emisión grabada con audio estéreo o monofónico:

Se visualiza "Estéreo". (No puede alternarse el audio.)

NOTA

- Cuando reproduzca un programa grabado en estéreo o monofónico, y si está escuchando el sonido Bitstream a través de la toma de salida digital, no podrá seleccionar el canal de audio. Ajuste "Salida De Audio" a "PCM" (Página 38), o si quiere cambiar el canal de audio, escuche a través de las tomas de salida analógica.

Cambio de subtítulos

Si se han provisto subtítulos en múltiples idiomas, podrá cambiar entre ellos.

Pulse **SUBTITLE** durante la reproducción.

- El visor indica el número de subtítulo que se está reproduciendo y aparecen los subtítulos.
- Cada vez que se pulsa **SUBTITLE** cambia el subtítulo.
- Se visualiza "-" si el disco no tiene subtítulos.
- También puede seleccionar "Desac."

Cambio de ángulo

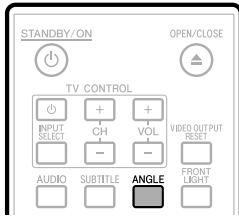

Si hay grabados múltiples ángulos, podrá cambiar entre ellos.

1 Pulse **ANGLE** durante la reproducción.

- El visor indicará el número de ángulo reproduciéndose actualmente. Cada vez que pulse **ANGLE**, cambiará el ángulo.
- Si un disco está grabado con un sólo ángulo solamente se visualizará “-”.

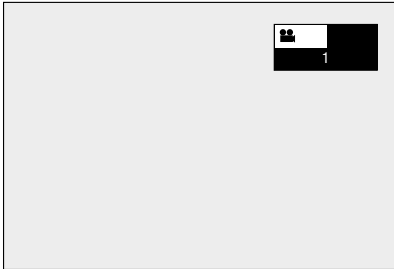

Para volver al ángulo anterior, pulse **ANGLE** unas cuantas veces para seleccionar el ángulo original.

Cómo visualizar la marca de ángulo

Puede cambiar los ajustes de manera que la marca de ángulo aparezca en la parte inferior derecha de la pantalla cuando estén grabados ángulos múltiples. (La marca del ángulo se visualiza para discos BD/DVD Vídeo.) Los ajustes pueden cambiarse en “Ajustes” - “Ajustes De La Reproducción” - “Visul. Marca Ángulo” (Página 39).

NOTA

- Los ajustes para el audio y los subtítulos pueden cambiarse también en la pantalla de control de funciones (Página 34).
- Las operaciones de subtítulos, ángulo y audio difieren según el disco. Consulte también el manual de manejo del disco.
- Las siguientes operaciones no responderán cuando se esté reproduciendo Audio CD:
Reproducción lenta, Avance de fotograma

Visualización de funciones

- La visualización para subtítulos, ángulo o audio desaparecerá después de 5 segundos.

Cambio entre funciones

- Podrá cambiar subtítulos y audio en la pantalla de control de funciones (Página 34).
- La operación para cada función variará dependiendo del disco. Consulte el manual del disco.

Avance/retroceso rápido

- No podrá realizar avance/retroceso rápido entre títulos. Al final o principio del título, el avance/retroceso rápido se cancelará y se reanudará automáticamente la reproducción normal.
- Los subtítulos no se reproducen con discos de vídeo BD/DVD durante avance/retroceso rápido.

Reproducción lenta

- No podrá realizar reproducción lenta entre títulos. Al final del título, la reproducción lenta se cancelará y se reanudará automáticamente la reproducción normal.

Reproducción repetida

- La reproducción repetida podrá estar prohibida dependiendo del disco.
- La reproducción repetida parcial puede que no trabaje en escenas con ángulos múltiples.
- Para la reproducción repetida parcial, ajuste los puntos de comienzo y fin dentro del mismo título.

Reproducción de archivo JPEG

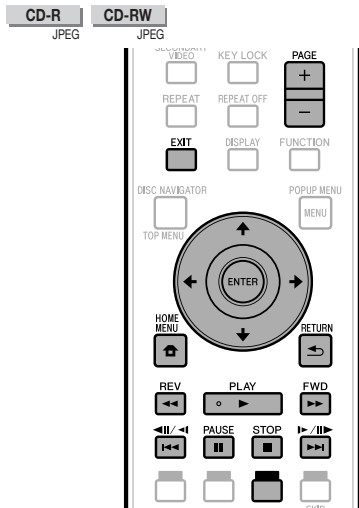

NOTA

- Este reproductor puede reproducir imágenes fijas (archivos JPEG) que han sido grabados en CD-RW/R discos. Para obtener más información sobre las imágenes fijas que se pueden reproducir con este reproductor, remítase a "Acerca del formato de archivo JPEG" en la página 7.
- Durante la "Reproducción normal", se producen las imágenes fijas una por una, mientras que durante "Presentación de Diapositivas" se suceden unas a otras.

Cómo reproducir imágenes fijas en secuencia

- Cargue el disco que contiene las imágenes fijas y pulse **PLAY**.
 - La primera imagen fija aparece en la pantalla.
 - Pulse **▶◀◀/◀◀/◀◀/▶▶▶/▶▶▶/▶▶▶** para avanzar a la imagen fija siguiente o anterior.
 - La misma operación puede realizarse pulsando **◀/▶** o **◀◀◀/▶▶▶**.
- Para detener la reproducción de imágenes fijas en cualquier momento, pulse **STOP**.

Cómo reproducir imágenes fijas en una carpeta seleccionada

- Cargue el disco que contiene las imágenes fijas y pulse **HOME MENU**.
- Pulse **↑/↓/◀/▶** para seleccionar "Imagen", después pulse **ENTER**.
- Utilice **↑/↓/◀/▶** para seleccionar la carpeta cuyas imágenes se van a reproducir, después pulse **ENTER**.

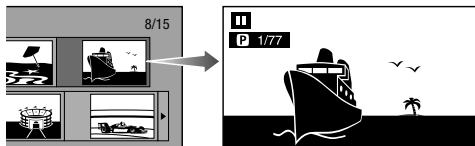

- Cuando se visualicen siete carpetas o más, cambie de página pulsando **PAGE +/-**. La misma operación puede realizarse pulsando **◀◀◀/◀◀/◀◀/▶▶▶/▶▶▶/▶▶▶**.
- Pulse **◀◀◀/◀◀/◀◀/▶▶▶/▶▶▶/▶▶▶** para reemplazar una imagen por otra.
 - La misma operación puede realizarse pulsando **◀/▶** o **◀◀◀/▶▶▶**.
 - Pulse **↵ RETURN** si desea volver a la pantalla de selección de carpeta.
 - Para detener la reproducción de imágenes fijas en cualquier momento, pulse **STOP**.

Reproducción de Presentación de Diapositivas

- En el paso 2 de la parte izquierda "Cómo reproducir imágenes fijas en una carpeta seleccionada", pulse **▶ PLAY** (Present. Diapos.).
 - Las imágenes fijas dentro de la carpeta seleccionada se reproducen en modo de presentación.
- Para poner la pausa en cualquier momento, pulse **|| PAUSE**.
 - Pulse **▶ PLAY** para reanudar la reproducción.
- Para detener la reproducción en cualquier momento, pulse **STOP**.
 - Pulse **↵ RETURN** para reproducir una presentación de imágenes fijas en otra carpeta.

Ajuste de la velocidad de la presentación de diapositivas/reproducción repetida

- Pulse **AZUL** (Menú Pres. Diap.) durante la pantalla de selección de carpeta.
 - Aparecerá la pantalla de ajuste para "Vel. Present. Diapos."/"Ajus. Modo Repetición".
- Pulse **↑/↓** para seleccionar "Vel. Present. Diapos.", después pulse **ENTER**.

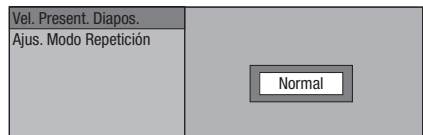

- La velocidad de la presentación de diapositivas pueden seleccionarse entre "Rápido", "Normal", "Lento1" y "Lento2".

- Pulse **↑/↓** para seleccionar la velocidad deseada, después pulse **ENTER**.
- Pulse **↑/↓** para seleccionar "Ajus. Modo Repetición", después pulse **ENTER**.

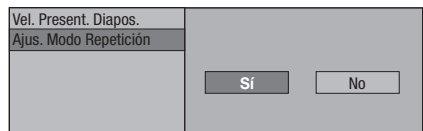

- Pulse **◀/▶** seleccionar el elemento deseado, después pulse **ENTER**.
- Pulse **EXIT** para terminar.

Ajustes durante la reproducción

Control de función

Esto le permite hacer varios ajustes al instante, como ajuste de subtítulos y ángulo, y selección de título para reproducción directa. Dependiendo de sus preferencias, podrá ajustar vídeo y audio. La operación es igual para BD y DVD.

Pantalla de control de funciones

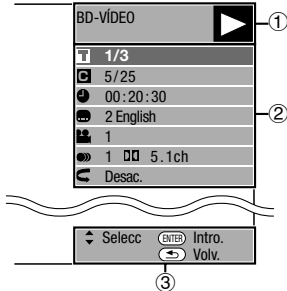

① Visualización de estado de la reproducción

Muestra el estado de operación y el tipo de disco.

② Elementos de ajuste

Selecciona un título (o pista) para reproducir, o realiza ajustes de vídeo/audio.

- Número de título/pista (Salto de título/pista directo)
- Número de capítulo (Salto de capítulo directo)
- Tiempo transcurrido de reproducción (Salto de tiempo directo)
- Idioma de subtítulo
- Número de ángulo
- Audio
- Repetición

③ Visualización de la guía de operación

Ofrece ayuda sobre las operaciones con los botones del mando a distancia.

Procedimiento operacional del control de funciones

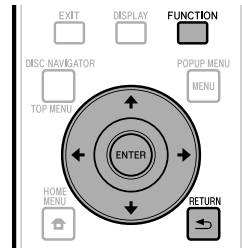

- 1 Pulse **FUNCTION** durante la reproducción.
 - Se visualizará la pantalla de control de funciones en el televisor.
- 2 Pulse **↑/↓** para seleccionar el ajuste deseado, después pulse **ENTER**.
 - Para ver una descripción de cada elemento de ajuste, consulte "Funciones que pueden ajustarse" (Página 35).

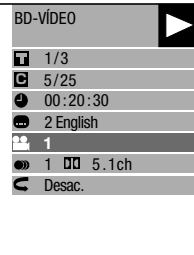

- 3 Pulse **↑/↓/←/→** para ajustar, después pulse **ENTER**.
 - Las operaciones podrán variar dependiendo del elemento de ajuste. Siga las instrucciones de operación de la pantalla.
- 4 Pulse **↵RETURN** o **FUNCTION** para cerrar la pantalla de control de funciones.

📄 NOTA

- Si se visualiza "--" para una opción, como número de título o subtítulos, el disco no tendrá títulos o subtítulos que puedan seleccionarse.
- Los elementos visualizados varían dependiendo del disco.
- Si accede a la pantalla de control de funciones durante la reproducción de un BD/DVD-Vídeo, podrá resultar imposible operar la reproducción de BD/DVD-Vídeo. En casos como este, cierre la pantalla de control de funciones.

Funciones que pueden ajustarse

Número de título/pista (Salto de título/pista directo)

- Muestra el número del título reproduciéndose (o el número de pista cuando se reproduce un audio CD). Usted podrá saltar hasta el principio del título (o pista).
- Para saltar al comienzo de un título (o pista) seleccionado, pulse los botones **Numéricos** para introducir el número del título (o pista) si esta opción está iluminada.

Número de capítulo (Salto de capítulo directo)

- Muestra el número de capítulo que está reproduciéndose. Usted podrá saltar hasta el principio del capítulo.
- Para saltar al comienzo de un capítulo seleccionado, pulse los botones **Numéricos** para introducir el número del capítulo si esta opción está iluminada.

Tiempo transcurrido de reproducción (Salto de tiempo directo)

- Muestra el tiempo transcurrido desde el principio del título de disco (o pista) actual. Esto le permite saltar a un tiempo especificado.
- Pulse **←/→** para seleccionar hora, minuto o segundo, después pulse **↑/↓** o los botones **Numéricos** para ajustar el tiempo. Pulse **ENTER** para comenzar la reproducción en el tiempo ajustado.

NOTA

- Botone **ENTER**: Introduce el número.
- Botone **CLEAR**: Borra el número introducido.

Idioma de subtítulo

- Muestra el idioma del subtítulo seleccionado actualmente. Si hay subtítulos provistos en otros idiomas, podrá cambiar a su idioma preferido.

Número de ángulo

- Muestra el número de ángulo seleccionado actualmente. Si el vídeo está grabado con múltiples ángulos, podrá cambiar el ángulo.

Audio

- Muestra el tipo de audio seleccionado actualmente. Usted podrá seleccionar el tipo de audio deseado.

Repetición

- Puede reproducirse repetidamente el Título (o Capítulo) actual o segmentos parciales. La reproducción repetida también es posible con el botón **REPEAT** en el mando a distancia.

NOTA

- Puede que estas funciones no se ejecuten en todos los discos.

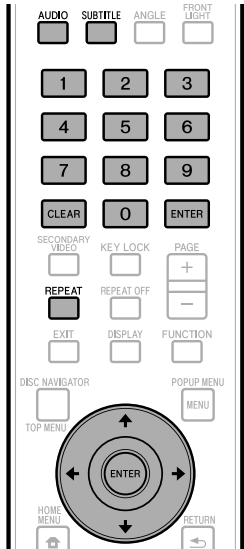

Operaciones comunes

El "Menú" permite diversos ajustes y configuraciones audiovisuales en las funciones utilizando el mando a distancia. Para ejecutar ajustes en este reproductor necesita hacer aparecer la OSD. A continuación se muestra la explicación para las operaciones básicas del "Menú".

Ejemplo: Ajuste de "Visor Frontal/LED"

1 Visualice la pantalla Menú



Presione **HOME MENU** para visualizar la pantalla del Menú Inicial. Pulse **↑/↓/←/→** para seleccionar "Ajustes", después pulse **ENTER**.

2 Seleccione un elemento en el menú

Pulse **↑/↓** para seleccionar "Visor Frontal/LED", después pulse **ENTER**.

Ajustes De Audio Video
Inicio Rápido
Apagado Automático
KURO LINK
Ajustes De La Reproducción
Configuración De Comunicaciones
Visor Frontal/LED
Versión
Manejo De Memoria USBent
Actualiz. Software
Reinicio Sistema

3 Seleccione el elemento siguiente

Pulse **←/→** seleccionar el elemento deseado, después pulse **ENTER**.

Encender
Apagar

Pulse **↶ RETURN** para regresar a la página de "Menú" anterior.

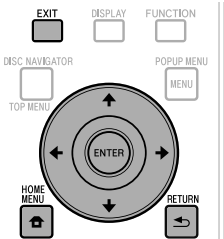

4 Salga de la pantalla Menú

Pulse **HOME MENU** o **EXIT** para terminar.

Operación básica para Ajustes de la Reproducción

Ejemplo: Ajuste de "Control Paterno" en "Ajustes De La Reproducción"

- 1** Presione **HOME MENU** para visualizar la pantalla del Menú Inicial.
- 2** Pulse **↑/↓/←/→** para seleccionar "Ajustes", después pulse **ENTER**.
- 3** Pulse **↑/↓** para seleccionar "Ajustes De La Reproducción", después pulse **ENTER**.
- 4** Pulse **↑/↓** para seleccionar "Control Paterno", después pulse **ENTER**.
 - Cuando utilice este reproductor por primera vez, se visualizará la pantalla de ajuste de contraseña. Consulte debajo "Cuando se ajusta la contraseña por primera vez".
- 5** Introduzca su contraseña de 4 dígitos.
 - No puede ir a la siguiente pantalla de ajuste hasta que no haya introducido la contraseña correcta.

- 6** Pulse **←/→** para seleccionar el nivel de control paterno para DVD VIDEO, BD-ROM, y después seleccione el código de país. Pulse **ENTER** después de hacer cada selección.

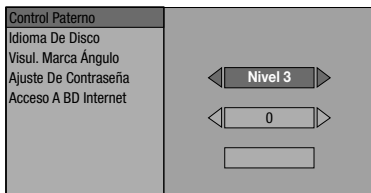

- 7** Pulse **HOME MENU** o **EXIT** para terminar.

Cuando se ajusta la contraseña por primera vez

- 1** Para ajustar la contraseña por primera vez, pulse **←/→** para seleccionar "Sí" y entrar en el menú de ajuste de contraseña, después pulse **ENTER**.

Ajustes De Audio Vídeo

Relación Aspecto TV

Podrá ajustar las proporciones dimensionales de pantalla del televisor conectado, y ajustar la salida de vídeo. Si cambia de televisor (p.ej., porque ha comprado uno nuevo) y las proporciones dimensionales de pantalla del televisor conectado cambian, tendrá que cambiar el ajuste "Relación Aspecto TV".

Elemento

Panor. 16:9: Seleccione esto cuando conecte con un televisor con proporciones dimensionales de pantalla 16:9.
Normal 4:3: Seleccione esto cuando conecte con un televisor con proporciones dimensionales de pantalla 4:3.

<Cuando se selecciona Normal 4:3>

Elemento

Buzón: Si conecta con un televisor cuyas proporciones dimensionales de pantalla sean 4:3 y reproduce un DVD con vídeo 16:9, el vídeo se reproducirá con bandas negras por encima y por debajo, mientras se mantienen las proporciones 16:9.
Expl. Panor.: Si conecta con un televisor cuyas proporciones dimensionales de pantalla sean 4:3 y reproduce un DVD con vídeo 16:9, el vídeo se reproducirá con los lados izquierdo y derecho de la imagen cortados para visualizar las proporciones dimensionales de pantalla 4:3. (Esta función responderá si el disco está etiquetado para 4:3PS.)

Salida De Vídeo Componente

Esto ajusta la resolución de la salida de vídeo componente. Algunos televisores no son completamente compatibles con el reproductor de disco Blu-ray, lo cual puede causar distorsión de la imagen. En este caso, pulse **VIDEO OUTPUT RESET** en el mando a distancia durante cinco segundos. "Salida De Vídeo Componente" se restablecerá a "480i" (valor ajustado en la fábrica).

Elemento

1080i, 720p, 480p, 480i

Salida De Vídeo HDMI

Esto ajusta la resolución de la salida de vídeo HDMI. Algunos televisores no son completamente compatibles con el reproductor de disco Blu-ray, lo cual puede causar distorsión de la imagen. En este caso, pulse **VIDEO OUTPUT RESET** en el mando a distancia durante cinco segundos. "Salida De Vídeo HDMI" se restablecerá a "Auto" (valor ajustado en la fábrica).

Elemento

Auto, 1080p, 1080i, 720p, 480p

NOTA

- Cuando el reproductor BD está conectado a un televisor compatible con 1080p 24Hz TV y la "Salida De Vídeo HDMI" está ajustada a "Auto", cuando se reproduzcan discos compatibles se visualizará automáticamente 1080p 24Hz. En 1080p 24Hz / 1080p 60Hz, no hay salida desde las tomas de salida COMPONENT VIDEO y la toma de salida VIDEO.

Selección Salida De Vídeo

Esta función le permite seleccionar la salida de vídeo con prioridad cuando conecta un equipo de vídeo como un televisor al terminal HDMI OUT y a las tomas de salida COMPONENT VIDEO.

Elemento

HDMI, Componente

- Cuando está seleccionada la salida de vídeo con prioridad, el vídeo sale desde el otro terminal de vídeo con la resolución de la salida de vídeo seleccionada.
- No hay salida desde las tomas de salida COMPONENT VIDEO y la toma de salida VIDEO cuando hay salida de vídeo a resolución de 1080p y la salida de vídeo con prioridad está seleccionada a "HDMI".
- Si el equipo de vídeo conectado a cada uno de los terminales no es compatible con la resolución de la salida de vídeo con prioridad, pueden aparecer anomalías en las imágenes en la pantalla.

Audio Secundario

Esto alterna el sonido de chasquido en el menú y audio con vídeo secundario en el modo imagen en imagen para BD-Vídeo.

- Seleccione "Apagar" cuando disfrute de los sonidos de alta calidad de BD-Vídeo.

Elemento

Encender, Apagar

Salida De Audio

Puede ajustar la salida de audio cuando conecte a un equipo ENVOLVENTE.

- 1 Esto ajusta la salida de audio conectada a un equipo ENVOLVENTE.

Elemento

Salida De HDMI: Seleccione esto cuando conecte utilizando el terminal HDMI OUT.
Salida Digital: Seleccione esto cuando conecte utilizando el terminal DIGITAL OUT OPTICAL.
Salida Audio 2ch: Seleccione esto cuando no utilice equipo de sonido ENVOLVENTE.

- 2 Puede ajustar el modo de salida de audio para cada terminal de salida.

- ① Esto ajusta el modo de salida de audio para el terminal HDMI OUT cuando se selecciona "Salida De HDMI".

NOTA

- Cuando el audio secundario está ajustado en "Encender", PCM se selecciona automáticamente como el modo de salida de audio.

Elemento

Bitstream:

- Seleccione esto al conectar a un equipo HDMI con un descodificador incorporado para DOLBY DIGITAL, etc.
- El ajuste en Bitstream dará salida a cada señal de audio mediante Bitstream.

PCM (Envolvente):

- Seleccione esto al conectar a un equipo HDMI multicanal.
- El ajuste en PCM (Envolvente) dará salida mediante PCM LINEAL descodificando señales de audio grabadas en cada modo de salida de audio como DOLBY DIGITAL, DTS.

- ② Esto ajusta el modo de salida de audio para DIGITAL OUT OPTICAL cuando se selecciona "Salida Digital".

Elemento

Bitstream:

- Seleccione esto al conectar a un equipo ENVOLVENTE con un descodificador incorporado para DOLBY DIGITAL, etc.
- El ajuste en Bitstream dará salida a cada señal de audio mediante Bitstream.

PCM:

- Seleccione esto al conectar a un equipo de audio estéreo con 2 canales.
- El ajuste en PCM dará salida convirtiendo cada señal de audio en señal de audio PCM de 2 canales.

NOTA

- Para información sobre salida de formatos de audio de próxima generación, consulte la página 45.

Control Gama Dinámica

Esto le permite ajustar la gama entre el sonido más alto y más bajo (gama dinámica) para reproducir al volumen promedio. Utilice esto cuando cueste escuchar el diálogo.

Elemento

Normal: La misma gama de salida de audio se reproduce como la gama de salida de audio grabado original.
Cambiar*: Cuando se reproduce audio Dolby Digital, la gama dinámica del audio se ajusta de forma que se pueda oír fácilmente la parte del diálogo. (Si el audio suena anormal, ajuste en "Normal".)
Auto.: Cuando reproduce audio en el formato Dolby TrueHD, la gama dinámica se ajusta automáticamente.

- * Baje el volumen antes de ajustar. Si no lo hace, los altavoces podrán emitir un sonido alto, o aplicarse una salida excesiva a los altavoces.

Inicio Rápido

Esto activa y desactiva la función Inicio Rápido.

Cuando la función Inicio Rápido está activada:

- El tiempo de comienzo de funcionamiento del reproductor se reduce.
 - Sin embargo, el consumo de energía aumentará (unos 8 W).
- Cuando la función Inicio Rápido está desactivada:
- El reproductor entrará en el modo de bajo consumo de energía cuando esté en la condición en espera.

Elemento

Sí, No

NOTA

- Cuando "Inicio Rápido" está ajustado en "Sí", el reproductor requiere algún tiempo para apagarse.

Apagado Automático

Esto ajusta el reproductor de forma que la alimentación se apague automáticamente si se para la reproducción durante aproximadamente 10 minutos.

Elemento

Sí, No

KURO LINK

De este modo el reproductor quedará establecido para que sea controlado desde el televisor de pantalla plana a través del cable HDMI.

Elemento

Sí, No

NOTA

- Para los detalles, consulte el manual de manejo del televisor.

Ajustes De La Reproducción

Control Paterno

Esto le permite ajustar el Control Paterno dependiendo del contenido del disco. Los Niveles de Control Paterno disponibles se muestran a continuación. Antes de ajustar los Niveles de Control Paterno y el Código de País es necesario introducir la contraseña de 4 dígitos. Los Niveles de Control Paterno y el Código de País no pueden ajustarse si no se ha creado una contraseña o si no se ha introducido la misma.

Elemento (Para DVD-VÍDEO)

8 y Apagado: Se puede reproducir todo el DVD-Vídeo.
1-7: Prohíbe la reproducción de DVD-Vídeo con las clasificaciones correspondientes grabadas en ellos.

Elemento (Para BD-ROM)

Sin Límite: Se puede reproducir todo el BD-Vídeo.
0-99 años(s): Prohíbe la reproducción de BD-Vídeo con las clasificaciones correspondientes grabadas en ellos.

Elemento (Código de país)

Ajusta el código de país. Consulte la Lista de Código de Países (página 45) porque las clasificaciones varían dependiendo del país.

NOTA

- Para los detalles, consulte "Operación Básica para Ajustes de la Reproducción" en la página 36.

Idioma De Disco (Idioma de Prioridad del Disco)

Esto le permite seleccionar el idioma para los subtítulos, el audio y los menús visualizados en la pantalla.

Elemento (Subtít.)

Consulte la Lista de Idiomas. (Página 45)

Elemento (Audio)

Consulte la Lista de Idiomas. (Página 45)

Elemento (Menú)

Consulte la Lista de Idiomas y la Lista de códigos de Idiomas. (Página 45)

Visul. Marca Ángulo

Esto le permite encender y apagar la visualización de marca de ángulo cuando se reproduce un DVD-Vídeo grabado con ángulos múltiples. (Se visualiza la marca del ángulo en la parte inferior derecha de la pantalla.)

Elemento

Sí, No

Ajuste De Contraseña

Esto ajusta la contraseña para el ajuste o cambio del Nivel de Control Paterno.

Elemento

Sí: Introduzca el número de 4 dígitos.
No

NOTA

- Si olvida la contraseña, puede reponer la contraseña actual utilizando "Reinicio Sistema" en "Ajustes". (Consulte esta página.)
- Si lo desea, también puede ajustar la contraseña nueva.

Acceso A BD Internet

Esto permite ajustar la restricción del acceso a contenido BD-LIVE.

Elemento

Permitir: Permite todos los discos BD-LIVE.
Límite: Permite sólo discos con certificación de propietario.
Prohibir: Prohíbe todos los discos BD-LIVE.

NOTA

- Las funciones disponibles difieren dependiendo del disco.
- Con respecto al método de reproducción de contenido BD-LIVE, etc., ejecute las operaciones de acuerdo con las instrucciones en el manual del disco BD.
- Para disfrutar de funciones BD-LIVE, ejecute la conexión a Internet de banda ancha (página 18) y los ajustes de comunicación (páginas 40-42).

Visor Frontal/LED

Si al ver películas considera que los indicadores en el reproductor están demasiado brillantes, puede apagarlos, excepto el indicador STANDBY/ON.

Elemento

Encender, Apagar

Versión

Quando selecciona "Versión", se visualiza la versión del software del sistema.

Consulte nuestro sitio Web para encontrar información sobre las actualizaciones del software.

EN LOS EE.UU.: <http://www.pioneerblu-ray.com>

EN CANADÁ: <http://www.pioneerblu-ray.ca>

Reinicio Sistema

Puede reponer todos los ajustes a los ajustes de fábrica.

Elemento

Reponer, No Reponer

Configuración De Comunicaciones

Esto permite ejecutar y/o cambiar la configuración de las comunicaciones. Este ajuste se requiere para utilizar funciones BD-LIVE que se conectan con Internet.

NOTA

- Asegúrese de que el cable LAN está conectado a este reproductor. (Consulte la página 18.)
- Para ejecutar el ajuste manualmente, se requiere la siguiente información sobre el enrutador o módem conectado. Confirme la información antes del ajuste.
 - Dirección IP, máscara de red, puerta de enlace, Dirección IP de DNS
- Además, si se especifica un servidor proxy, también se requiere la siguiente información especificada por su proveedor de servicio de Internet. Confirme la información antes del ajuste.
 - Dirección IP y número de puerto del servidor proxy

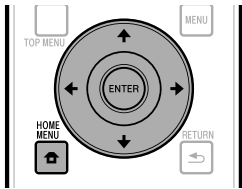

- 1 Presione **HOME MENU** para visualizar la pantalla del Menú Inicial.
- 2 Pulse **↑/↓/←/→** para seleccionar “Ajustes”, después pulse **ENTER**.
- 3 Pulse **↑/↓** para seleccionar “Configuración De Comunicaciones”, después pulse **ENTER**.
- 4 Pulse **←/→** para seleccionar “Cambiar”, después pulse **ENTER**.

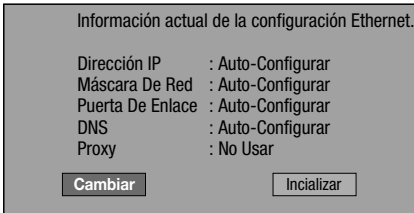

- Para inicializar el ajuste actual, seleccione “Inicializar”, después pulse **ENTER**.

- 5 Para ajustar la dirección IP, pulse **←/→** para seleccionar “Sí” o “No”, después pulse **ENTER**.

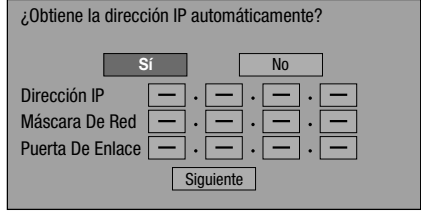

- Si selecciona “Sí”: La dirección IP se obtiene automáticamente.
- Si selecciona “No”: La dirección IP, máscara de red y puerta de enlace se introducen manualmente utilizando la pantalla para introducción de caracteres. (Consulte la página 42.)
Con respecto a cada valor de configuración, confirme las especificaciones de su enrutador de banda ancha.

- 6 Seleccione “Siguiente”, después pulse **ENTER**.

- 7 Para ajustar la dirección IP de DNS, pulse **←/→** para seleccionar “Sí” o “No”, después pulse **ENTER**.

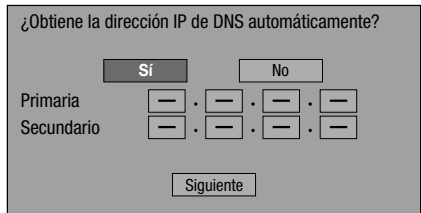

- Si selecciona “Sí”: La dirección IP de DNS se obtiene automáticamente. (La función de servidor DHCP del enrutador o módem se utiliza para la adquisición automática.)
- Si selecciona “No”: Las direcciones IP primaria y secundaria se introducen utilizando la pantalla para introducción de caracteres. (Consulte la página 42.)
Con respecto a cada valor de configuración, confirme las especificaciones de su enrutador de banda ancha.

- 8 Seleccione “Siguiente”, después pulse **ENTER**.

- 9 Para ajustar el servidor proxy, pulse **←/→** para seleccionar “Sí” o “No”, después pulse **ENTER**.

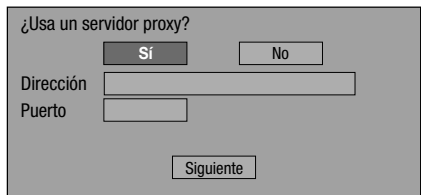

- Si selecciona “Sí”: La dirección IP o nombre del servidor proxy y número de puerto para el servidor proxy especificado por su proveedor de servicio de Internet se introducen utilizando la pantalla para introducción de caracteres. (Consulte la página 42.)
- Si selecciona “No”: Vaya al paso siguiente.

(Continúa en la página siguiente)

AJUSTES

10 Seleccione “Siguiente”, después pulse **ENTER**.

11 Para el ajuste avanzado (el ajuste de las velocidades de conexión Ethernet), pulse \leftarrow/\rightarrow para seleccionar “Sí” o “No”, después pulse **ENTER**.

- Usualmente seleccione “No”, después pulse **ENTER**.
- Las velocidades de conexión Ethernet pueden ajustarse cuando selecciona “Sí”, después pulse **ENTER**.
- Como se realiza detección automática (modo preajustado en la fábrica), este ajuste usualmente no es necesario. Si ocurre una situación en la cual falla la conexión Ethernet, etc., cambie el ajuste y confirme si la conexión Ethernet funciona correctamente. Cuando se ajusta la velocidad de conexión, seleccione “Siguiente”, después pulse **ENTER**.

Opción
Velocidades de Conexión Ethernet

Sí No

Auto-Detectar

10M Medio Duplex 10M Duplex Completo

100M Medio Duplex 100M Duplex Completo

Siguiente

12 Para probar la conexión a Internet, después de confirmar los ajustes, pulse \leftarrow/\rightarrow para seleccionar “Prueba”, después pulse **ENTER**.

- “Prueba” sólo está disponible cuando el ajuste se hace para obtener automáticamente la dirección IP. “Prueba” no puede seleccionarse si la dirección IP no se ha obtenido automáticamente.

Confirme la configuración actual.

Dirección IP : xxx xxx xxx xxx

Máscara De Red : xxx xxx xxx xxx

Puerta De Enlace : xxx xxx xxx xxx

DNS : xxx xxx xxx xxx

Proxy : xx:xx:xx:xx:xx:xx

Prueba Completo

- Como resultado de la prueba, si falla la conexión, introduzca manualmente los valores de configuración.

13 Pulse \leftarrow/\rightarrow para seleccionar “Completo”, después pulse **ENTER**.

El procedimiento de operación para introducir caracteres manualmente

NOTA

- Los caracteres numéricos como la dirección IP pueden introducirse en la pantalla de entrada lo mismo seleccionando cada uno de los caracteres en el modo "Numérico" que utilizando los botones **Numérico** en el mando a distancia.

Dirección IP	123	.		.		.	
Mascara De Red		.		.		.	
Puerta De Enlace		.		.		.	

- Pulse **ENTER** en los cuadros en los cuales se introducirán los caracteres, y aparecerá la pantalla de entrada.

Seleccionado pulsando ↑/↓

Seleccionado pulsando ←/→

- Pulse **↑/↓** para seleccionar el ajuste deseado.

- Quando se introduce la dirección del servidor proxy; "1ABC" (Carácter Alfabeto/Numérico) / "Carácter" / "Editar"
- Quando se introducen otros valores (Dirección IP, etc.); "Numérico" / "Editar"

- Pulse **←/→** para seleccionar un número/carácter, después pulse **ENTER**.
- Repita el paso 3 para visualizar todos los caracteres/números en el campo de entrada.

Ejemplo: La pantalla para introducir caracteres numéricos

NOTA

- Pulse **↵ RETURN** (Borr. Carác.) para borrar un número/carácter que haya introducido.
- Para cambiar un número/carácter que haya introducido, pulse **VERDE** (Izquierda) o **AZUL** (Dere.) para seleccionar el número/carácter que desea cambiar, después pulse **↵ RETURN** (Borr. Carác.). Luego, pulse **←/→** para seleccionar un número/carácter que desea introducir, y pulse **ENTER**.

- Pulse **AMARILLO** (Completo) para fijar los números que ha introducido.

Dirección IP	123	.		.		.	
Mascara De Red		.		.		.	
Puerta De Enlace		.		.		.	

- Repita los pasos 1 al 5 para terminar de introducir todos los caracteres requeridos.

Lista de introducción de caracteres

1ABC (Carácter Alfabeto/Numérico)	Num.	ABC	DEF	GHI	JKL	MNO	PQRS	TUV	WXYZ	Esp.
	Num.	1 2 3 4 5 6 7 8 9 0	ABC	ABC a b c	DEF	DEF d e f				
	GHI	G H I g h i	JKL	J K L j k l	MNO	M N O m n o				
	PQRS	P Q R S p q r s	TUV	T U V t u v	WXYZ	W X Y Z w x y z				
	Esp.	(espacio)								
Numérico		1 2 3 4 5 6 7 8 9 0								
Carácter	@ . , : ; _ - \ \$ % ! ? & # + * = / ~ " ^ ` () < > [] { } Esp.									
	@ . , : @ . , : ; _ - \ ; _ - \ \$ % ! ? \$ % ! ?									
	& # + * & # + * = / ~ = / ~ " ^ ` " ^ `									
	() < > () < > [] { } [] { } Esp. (espacio)									
Editar	Cancelar	Izqui.	Dere.	Completo	Borr. Carác.					

* La misma operación que con los botones de colores y **↵ RETURN** puede ejecutarse seleccionando cada uno de los elementos y pulsando **ENTER**. "Borr. Carác." significa borrado de caracteres.



Manejo De Memoria USB

Las siguientes instrucciones explican cómo borrar datos como los datos del Paquete Virtual y los de BD-LIVE en un dispositivo de memoria USB.

- 1 Inserte el dispositivo de memoria USB en el terminal BD STORAGE/SERVICE en la parte trasera de este reproductor.
- 2 Presione **HOME MENU** para visualizar la pantalla del Menú Inicial.
- 3 Pulse **↑/↓/←/→** para seleccionar “Ajustes”, después pulse **ENTER**.
- 4 Pulse **↑/↓** para seleccionar “Manejo De Memoria USB”, después pulse **ENTER**.
 - Cuando no hay memoria USB insertada, aparece “No hay memoria USB.”.
- 5 Pulse **↑/↓** para seleccionar “Borrar” o “Formatear”, después pulse **ENTER**.

Borrar: Borra solamente contenido de datos BD-VÍDEO.
 Formatear: Borra todo el contenido.

Borrar	Borra datos BD-Vídeo en la memoria USB.
Formatear	Borra todo el contenido en la memoria USB incluyendo contenido protegido.

Antes de utilizar el dispositivo de memoria USB

PRECAUCIÓN:

- No extraiga el dispositivo de memoria USB ni desenchufe el cable de CA mientras se están ejecutando operaciones para “Manejo De Memoria USB” o “Actualiz. Software”.
- No utilice un cable alargador USB cuando conecte un dispositivo de memoria USB al terminal BD STORAGE/SERVICE del reproductor.
 - El uso de un cable alargador USB puede prevenir que el reproductor funcione correctamente.

NOTA:

- No se garantiza la operación de dispositivos de memoria USB.

NOTA

- También se borrarán los datos guardados en la memoria interna del reproductor (puntuación de juegos, etc.).

- 6 Pulse **←/→** para seleccionar “Sí”, después pulse **ENTER**.

Sí	No
-----------	-----------

- 7 Comience el proceso.
 - Se visualizará la pantalla para la operación en curso.

Completo
OK

- 8 Pulse **ENTER**.

Actualiz. Software

Esta función permite actualizaciones del software insertando un dispositivo de memoria USB con el archivo de actualización en el terminal BD STORAGE/SERVICE en este reproductor.

Para verificar la disponibilidad de una actualización del software, visite www.pioneerelectronics.com/PUSA/.

- 1** Inserte el dispositivo de memoria USB con el archivo de actualización en el terminal BD STORAGE/SERVICE en la parte trasera de este reproductor.
- 2** Presione **HOME MENU** para visualizar la pantalla del Menú Inicial.
- 3** Pulse **↑/↓/←/→** para seleccionar “Ajustes”, después pulse **ENTER**.
- 4** Pulse **↑/↓** para seleccionar “Actualiz. Software”, después pulse **ENTER**.
 - Si no ha ajustado la contraseña, vaya al paso 6.
- 5** Introduzca el número de 4 dígitos utilizando 0-9.

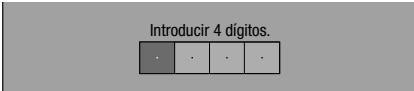

- 6** Pulse **ENTER** para comenzar a revisar datos en el dispositivo de memoria USB.

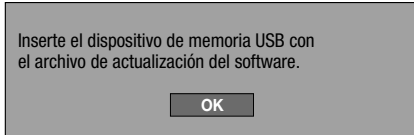

- 7** Durante la comprobación de datos, parpadea “Comprobando”.



- Se visualizan la versión actual del software de esta unidad y la versión del archivo de actualización en el dispositivo de memoria USB. Para actualizar el software de este reproductor con el archivo de actualización, seleccione “S”, y pulse **ENTER**.

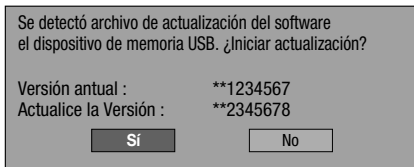

- Si el dispositivo de memoria USB no está instalado correctamente o si en el dispositivo de memoria USB no se encontró el archivo de actualización correcto, se visualiza un mensaje de error. Verifique el archivo en el dispositivo de memoria USB, y luego reinsera correctamente el dispositivo de memoria USB.

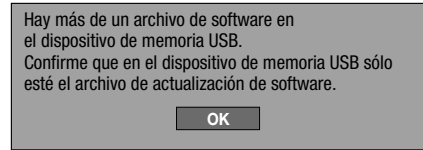

- 8** Pulse **ENTER** para comenzar la actualización.
 - La pantalla se oscurece durante un tiempo hasta que se visualiza la pantalla de actualización. Espere hasta que aparezca la pantalla de actualización. No desenchufe el cable de CA.

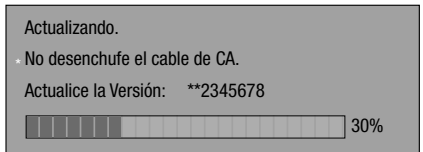
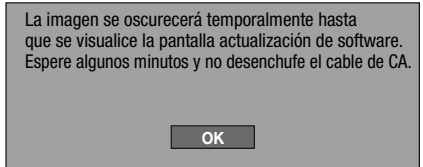

- 9** Cuando el software se ha actualizado con éxito, se visualiza una pantalla indicando que se ha completado el proceso de actualización.
 - Si ha fallado la actualización, revise el archivo en el dispositivo de memoria USB y intente otra vez Actualizar software.
- 10** Pulse **⏻** **STANDBY/ON** para apagar el reproductor.
- 11** Extraiga el dispositivo de memoria USB.

AJUSTES

Lísta de códigos de países

EE.UU. / CANADÁ / JAPÓN / ALEMANIA / FRANCIA / REINO UNIDO / ITALIA / ESPAÑA / SUIZA / SUECIA / HOLANDA / NORUEGA / DINAMARCA / FINLANDIA / BÉLGICA / HONG KONG / SINGAPUR / TAILANDIA / MALASIA / INDONESIA / TAIWÁN / FILIPINAS / AUSTRALIA / RUSIA / CHINA

Lista de idiomas

English / Français / Deutsch / Italiano / Español / Japanese / Svenska / Nederlands

Lísta de códigos de idiomas

AA Afar / **AB** Abkhaziano / **AF** Afrikaans / **AM** Américo / **AR** Árabe / **AS** Asamés / **AY** Aymara / **AZ** Azerí / **BA** Bashkir / **BE** Bielorruso / **BG** Búlgaro / **BH** Bihari / **BI** Bislama / **BN** Bengalí / **BO** Tibetano / **BR** Bretón / **CA** Catalán / **CO** Corso / **CS** Checo / **CY** Galés / **DA** Danés / **DE** Alemán / **DZ** Bhutaní / **EL** Griego / **EN** Inglés / **EO** Esperanto / **ES** Español / **ET** Estonio / **EU** Vasco / **FA** Farsi / **FI** Finlandés / **FJ** Fidji / **FO** Feroés / **FR** Francés / **FY** Frisón / **GA** Irlandés / **GD** Gaélico / **GL** Gallego / **GN** Guaraní / **GU** Gujarati / **HA** Hausa / **HI** Hindi / **HR** Croata / **HU** Húngaro / **HY** Armenio / **IA** Interlingua / **IE** Interlingue / **IK** Inupiak / **IN** Indonesio / **IS** Islandés / **IT** Italiano / **IW** Hebreo / **JA** Japonés / **JI** Yidish / **JW** Javanés / **KA** Georgiano / **KK** Kazaj / **KL** Groenlandés / **KM** Camboayo / **KN** Kannada / **KO** Coreano / **KS** Cachemir / **KU** Kurdo / **KY** Kirghiz / **LA** Latín / **LN** Lingala / **LO** Laosiano / **LT** Lituano / **LV** Letón / **MG** Malgache / **MI** Maori / **MK** Macedonio / **ML** Malayalam / **MN** Mongol / **MO** Moldavo / **MR** Marathi / **MS** Malayo / **MT** Maltés / **MY** Birmano / **NA** Nauri / **NE** Nepalés / **NL** Holandés / **NO** Noruego / **OC** Occitán / **OM** Oromo / **OR** Oriya / **PA** Panjabi / **PL** Polaco / **PS** Pastún / **PT** Portugués / **QU** Quechua / **RM** Pasto-romance / **RN** Kirundi / **RO** Rumano / **RU** Ruso / **RW** Kinyarwanda / **SA** Sánscrito / **SD** Sindhi / **SG** Sangho / **SH** Serbocroata / **SI** Singalés / **SK** Eslovaco / **SL** Eslovenio / **SM** Samoano / **SN** Shona / **SO** Somalí / **SQ** Albano / **SR** Serbio / **SS** Siswat / **ST** Sesotho / **SU** Sundanés / **SV** Sueco / **SW** Swahili / **TA** Tamil / **TE** Telugu / **TG** Tayic / **TH** Thai / **TI** Tigrinya / **TK** Turcmeno / **TL** Tagalo / **TN** Setchwana / **TO** Tonga / **TR** Turco / **TS** Tsonga / **TT** Tatar / **TW** Twi / **UK** Ucraniano / **UR** Urdu / **UZ** Uzbeko / **VI** Vietnamita / **VO** Volapük / **WO** Wolof / **XH** Xhosa / **YO** Yoruba / **ZH** Chino / **ZU** Zulú

Acerca de la salida de formatos de audio de próxima generación

Formatos de audio de próxima generación	Número máximo de canales	HDMI		SALIDA DIGITAL	
		PCM	Bitstream	PCM	Bitstream
Dolby TrueHD	7.1ch (48 kHz/96 kHz)	7.1ch *3	7.1ch *4	2ch *2	5.1ch *1/*3
	5.1ch (192 kHz)	5.1ch *3	5.1ch *4	2ch *2	5.1ch *1/*3
Dolby Digital PLUS	7.1ch (48 kHz)	7.1ch *3	7.1ch *4	2ch *2	5.1ch *1/*3
DTS-HD Master Audio	7.1ch (48 kHz/96 kHz)	7.1ch *3	7.1ch *4	2ch *2	5.1ch *1/*3
	5.1ch (192 kHz)	5.1ch *3/*5	5.1ch *4	2ch *2	5.1ch *1/*3
DTS-HD High Resolution Audio	7.1ch (48 kHz/96 kHz)	7.1ch *3	7.1ch *4	2ch *2	5.1ch *1/*3
LPCM	7.1ch (48 kHz/96 kHz)	7.1ch *3	—	2ch *2	—
	5.1ch (192 kHz)	5.1ch *3	—	2ch *2	—

*1 Sólo núcleo

*2 Mezclado

*3 Cuando "Audio Secundario" está ajustado en "Encender", el audio sale como 48 kHz.

*4 Cuando "Audio Secundario" está ajustado en "Encender", el audio sale como PCM.

*5 Cuando es 5.1ch (192 kHz), la salida de audio es reducida a 96 kHz.

*6 Cuando es 2ch, el audio sale como 192 kHz.

Solución de problemas

Los siguientes problemas no siempre sugerirán un defecto o mal funcionamiento de este reproductor. Consulte los problemas y listas de soluciones posibles listadas abajo antes de solicitar servicio.

Alimentación

Problema	Causas posibles y soluciones
No puede encenderse el reproductor.	<ul style="list-style-type: none"> • ¿Está el cable de alimentación firmemente enchufado en la toma de CA? (Página 19) • Cuando el cable esté enchufado en la toma de CA, pulse y mantenga pulsado ⏻ STANDBY/ON en el reproductor hasta que en el visor del panel delantero aparezca "R E S E T". A continuación, después de encenderse el indicador STANDBY/ON, encienda la alimentación. (Página 48) • Pulse ⏻ STANDBY/ON después de que se encienda el indicador STANDBY/ON (Página 20)
Se conectará automáticamente la alimentación del reproductor.	<ul style="list-style-type: none"> • Cuando "Configuración" - "KURO LINK" se haya ajustado en "SI" en el reproductor, es posible que el reproductor se encienda cuando opere el televisor conectado al mismo. (Página 38)
Se desconectará automáticamente la alimentación del reproductor.	<ul style="list-style-type: none"> • El ajuste "Apagado Automático" está ajustado en "SI"? Cuando "Apagado Automático" está ajustado en "SI", se apaga automáticamente la alimentación después de 10 minutos continuos de inactividad (sin reproducción). (Página 38) • Cuando "Configuración" - "KURO LINK" se haya ajustado en "SI" en el reproductor, es posible que el reproductor se apague cuando apague el televisor conectado al mismo. (Página 38)

Operación básica

Problema	Causas posibles y soluciones
El mando a distancia no funciona.	<ul style="list-style-type: none"> • Utilice el mando a distancia dentro de su alcance operativo. (Página 19) • Reemplace las pilas. (Página 19)
No puede hacer funcionar el reproductor.	<ul style="list-style-type: none"> • ¿Está haciendo funcionar el reproductor dentro de la gama de temperaturas de funcionamiento? (Página 52)

Reproducción de disco

Problema	Causas posibles y soluciones
El reproductor no puede reproducir un disco.	<ul style="list-style-type: none"> • Extraiga el disco y límpielo. (Página 9) • Asegúrese de que el disco ha sido cargado correctamente (alineado en la bandeja de disco y con la cara de la etiqueta hacia arriba). (Página 24) • Asegúrese de que el código de región del disco coincida con el de este reproductor. (Página 6) • Permita que desaparezca cualquier condensación en o cerca del reproductor. (Página 9) • Compruebe que el disco está grabado en el sistema de televisión compatible (PAL o NTSC). • El reproductor no puede reproducir vídeo que no haya sido grabado normalmente. (Página 6) • La reproducción correcta podrá resultar imposible debido al estado de la grabación del disco, a un disco rayado, alabeado o sucio, al estado del lente captora, o a temas de incompatibilidad entre este reproductor y el disco que esté siendo utilizado. (Páginas 6, 9) • Cuando la cantidad de tiempo grabado es inusualmente corta, puede que no sea posible la reproducción. • Los discos BD-RE/R grabados en un formato que no sea BDMV/BD-RE no pueden reproducirse. (Página 6)
El disco es expulsado automáticamente después de cerrar la bandeja de disco.	<ul style="list-style-type: none"> • Asegúrese de que el disco ha sido cargado correctamente (alineado en la bandeja de disco y con la cara de la etiqueta hacia arriba). (Página 24) • Extraiga el disco y límpielo. (Página 9) • Asegúrese de que el código de región del disco coincida con el de este reproductor. (Página 6) • Asegúrese de que el disco es reproducible. (Página 6)
El vídeo se para.	<ul style="list-style-type: none"> • ¿Ha sido sometido el reproductor a golpe o impacto? ¿Está utilizando una ubicación inestable? El reproductor se parará si detecta golpe o vibración.
El reproductor hace un sonido de chasquido cuando comienza la reproducción o al cargar un disco.	<ul style="list-style-type: none"> • Si el reproductor no se ha utilizado durante algún tiempo, en ocasiones puede hacer un sonido de chasquido al comenzar la reproducción. Estos sonidos del reproductor son condiciones normales de funcionamiento y no constituyen mal funcionamiento.

(Continúa en la página siguiente)

Imagen

Problema	Causas posibles y soluciones
No hay imagen.	<ul style="list-style-type: none"> • Asegúrese de que los cables están conectados correctamente. (Páginas 14–16) • Asegúrese de que el televisor o receptor de AV conectado está ajustado a la entrada correcta. (Páginas 14–16) • Extraiga el disco y límpielo. (Página 9) • Asegúrese de que el código de región del disco coincida con el de este reproductor. (Página 6) • No hay imagen desde la salida HDMI. <ul style="list-style-type: none"> – ¿Se han ejecutado correctamente los ajustes? Revise los ajustes. (Página 37) – ¿Se han ejecutado correctamente los ajustes? Revise los ajustes. (Página 37)
La pantalla se congela y los botones de operación no responden.	<ul style="list-style-type: none"> • Pulse ■ STOP, y después reinicie la reproducción. • Desconecte la alimentación y vuelva a conectarla. • Si la alimentación no está apagada, ejecute un reinicio. (Página 48) • ¿Está dañado el disco o sucio? Compruebe la condición del disco. (Página 9)
Solamente hay audio sin vídeo.	<ul style="list-style-type: none"> • ¿Está el cable de conexión para salida de vídeo conectado correctamente? (Páginas 14–16)
El vídeo ancho horizontalmente aparece estirado verticalmente, o aparecen bandas negras en las partes superior e inferior de la pantalla.	<ul style="list-style-type: none"> • ¿Está "Relación Aspecto TV" ajustado de acuerdo con el televisor conectado? (Página 37) • Si está utilizando un televisor de pantalla ancha, ¿está "Relación Aspecto TV" ajustado a "Panor."? (Página 37)
Aparece ruido cuadrado (mosaicos) en la pantalla.	<ul style="list-style-type: none"> • Las imágenes en bloques podrán estar visibles en escenas que contengan movimiento rápido debido a las características de la tecnología de compresión de imagen digital.
La pantalla de reproducción se perturbará si se graba DVD-Vídeo a una videograbadora, o se reproduce a través de una videograbadora.	<ul style="list-style-type: none"> • Este reproductor es compatible con la protección contra la copia. Algunos discos contienen una señal de prohibición de copia. Si intenta reproducir tales discos a través de una videograbadora, o grabar a una videograbadora y reproducir la señal, la protección contra la copia impedirá la reproducción normal. (Páginas 15–16)
No hay salida de audio, o las imágenes no se reproducen debidamente.	<ul style="list-style-type: none"> • Para algunos discos en los cuales se ha grabado contenido protegido por derechos de autor es posible que no haya salida de audio o que las imágenes no se reproduzcan debidamente.

Sonido

Problema	Causas posibles y soluciones
No hay sonido o está distorsionado.	<ul style="list-style-type: none"> • Si el volumen del televisor o amplificador está ajustado al mínimo, suba el volumen. • No hay sonido durante el modo de reproducción fija, cámara lenta, avance rápido y retroceso rápido. (Página 30) • El audio de DVD grabado en DTS solamente sale por el terminal DIGITAL OUT OPTICAL. Conecte un amplificador o decodificador digital compatible con DTS al terminal DIGITAL OUT OPTICAL de este reproductor. (Página 17) • Compruebe que el cable de audio está conectado correctamente. (Página 17) • Compruebe que las clavijas del cable están limpias. • Extraiga el disco y límpielo. (Página 9) • El audio podrá no salir dependiendo del estado de grabación del audio, tal como cuando se haya grabado audio que no sea una señal de audio o audio no estándar para el contenido de audio del disco. (Página 6)
Los canales de audio izquierdo y derecho están inversos o el sonido proviene de un solo lado.	<ul style="list-style-type: none"> • ¿Están conectados los cables de audio izquierdo y derecho al terminal opuesto, o hay un lado desconectado? (Página 17)
No hay salida de audio, o las imágenes no se reproducen debidamente.	<ul style="list-style-type: none"> • Para algunos discos en los cuales se ha grabado contenido protegido por derechos de autor es posible que no haya salida de audio o que las imágenes no se reproduzcan debidamente.

Red

Problema	Causas posibles y soluciones
No se puede conectar a Internet.	<ul style="list-style-type: none"> • ¿Está el cable LAN conectado correctamente? • ¿Se está utilizando un cable incorrecto como un cable modular? Conecte un cable LAN al terminal LAN. (Página 18) • ¿Está encendida la alimentación del equipo conectado, como un módem o enrutador de banda ancha? • ¿Está conectado correctamente el módem y/o enrutador de banda ancha? • ¿Está ajustado el valor (o valores) correcto en el ajuste de red? Verifique "Configuración De Comunicaciones". (Páginas 40–42)

Red (Continuación)

Problema	Causas posibles y soluciones
No se puede descargar contenido BD-LIVE.	<ul style="list-style-type: none"> • ¿Está el cable LAN conectado correctamente? • ¿Está el dispositivo de memoria USB conectado correctamente? Verifique que el dispositivo de memoria USB esté conectado al terminal BD STORAGE/SERVICE de este reproductor. • Verifique si el disco BD es compatible con BD-LIVE. • Verifique el ajuste para "Acceso A BD Internet". (Página 39)

KURO LINK

Problema	Causas posibles y soluciones
La función KURO LINK no funciona.	<ul style="list-style-type: none"> • Conecte correctamente el cable HDMI. • Para emplear la función KURO LINK emplee cables High Speed HDMI™ de alta velocidad. Si emplea otros cables HDMI es posible que la función KURO LINK no opere correctamente. • Ajuste "Configuración" - "KURO LINK" en "Si" en el reproductor. (Página 38) • La función KURO LINK no opera con dispositivos de otras marcas, aunque se hayan conectado mediante un cable HDMI. La función KURO LINK no podrá emplearse si se han conectado dispositivos incompatibles con la función KURO LINK o dispositivos de otras marcas entre los dispositivos compatibles con KURO LINK y el reproductor. Es posible que tampoco funcione con ciertos televisores de pantalla plana. • Active KURO LINK en el dispositivo conectado. La función KURO LINK podrá operarse cuando se haya activado KURO LINK en todos los dispositivos conectados mediante un cable HDMI. Una vez haya terminado todas las conexiones y ajustes de todos los dispositivos, no se olvide de comprobar que la imagen del reproductor se emite al televisor de pantalla plana. (Compruébelo también después de haber cambiado los dispositivos conectados y después de haber vuelto a conectar los cables HDMI.) Es posible que no opere la función KURO LINK si la imagen del reproductor no se emite correctamente al televisor de pantalla plana. • Es posible que no opere la función KURO LINK si se conectan tres o más reproductores, incluyendo este reproductor. • Consulte el manual de instrucciones del dispositivo que se proponga conectar.
No se enciende el indicador KURO LINK.	<ul style="list-style-type: none"> • Conéctelo a un televisor de pantalla plana Pioneer compatible con KURO LINK empleando un cable HDMI. • Active KURO LINK en el televisor de pantalla plana. • Ajuste "Configuración" - "KURO LINK" en "Si" en el reproductor. (Página 38) • Compruebe que la imagen del reproductor se emita al televisor de pantalla plana.

Otro

Problema	Causas posibles y soluciones
El televisor funciona incorrectamente.	<ul style="list-style-type: none"> • Algunos televisores con capacidad para control remoto inalámbrico podrán funcionar incorrectamente cuando se utilice el mando a distancia de este reproductor. Utilice tales televisores alejados de este reproductor.
El reproductor se calienta durante la utilización.	<ul style="list-style-type: none"> • Cuando utilice este reproductor, la caja de la consola podrá calentarse, dependiendo del entorno de utilización. Esto no es un mal funcionamiento.
La entrada del televisor o del sistema audiovisual conectado cambia automáticamente.	<ul style="list-style-type: none"> • Cuando "Configuración" - "KURO LINK" se haya ajustado en "Si" en el reproductor, es posible que la entrada del televisor o del sistema audiovisual conectado (receptor o amplificador audiovisual, etc.) cambie automáticamente. (Página 38)
El indicador STANDBY/ON permanece iluminado.	<ul style="list-style-type: none"> • Cuando se extrae el cable de CA de la toma de corriente, el indicador STANDBY/ON permanecerá iluminado durante un corto período de tiempo. Esto es normal y no es un mal funcionamiento.

Para reiniciar este reproductor

- Si este reproductor recibe interferencia fuerte procedente de una fuente, tal como excesiva electricidad estática, ruido externo intenso, mal funcionamiento de la tensión del suministro eléctrico, o tensión causada por relámpagos durante la utilización o se envía una operación incorrecta al reproductor, podrán ocurrir errores como que el reproductor no acepte una operación. Cuando el reproductor no funcione correctamente incluso después de que se haya apagado la alimentación, pulse y mantenga pulsado **STANDBY/ON** en el reproductor hasta que en el visor del panel delantero aparezca "RESET". A continuación, después de encenderse el indicador STANDBY/ON, encienda la alimentación.
- Cuando se ejecuta un reinicio estando la alimentación encendida, el reproductor se apagará. Encienda la alimentación nuevamente. En este momento, el proceso del sistema puede tardar un poco en terminar antes de que el reproductor esté listo para su uso. Durante el proceso del sistema, parpadeará el indicador de disco BD/DVD/CD que se encuentra en el visor del panel delantero del reproductor. Una vez que haya terminado el proceso del sistema, los indicadores dejarán de parpadear y se encenderán normalmente. Usted puede hacer funcionar el reproductor cuando el indicador de disco BD/DVD/CD esté encendido.
- Ya que todos los ajustes, incluyendo el ajuste del idioma guardado en la memoria, también se reinician cuando se ha ejecutado un reinicio, deben ajustarse nuevamente.
- Cuando el problema persista incluso después de ejecutar un reinicio, desenchufe el cable de CA y enchúfelo otra vez. Si esto no resuelve el problema, póngase en contacto con el centro de servicio aprobado por Pioneer más cercano.

Mensajes de error en pantalla

Mensajes relacionados con discos BD y DVD

- Los mensajes siguientes aparecerán en la pantalla del televisor en caso de que el disco que intenta reproducir no sea apropiado o la operación no sea correcta.

Mensaje de error	Error posible	Solución sugerida
Imposible reproducir.	<ul style="list-style-type: none"> • El disco no se puede reproducir con este reproductor. 	<ul style="list-style-type: none"> • Compruebe el disco, y cárguelo correctamente.
Disco Incompatible.	<ul style="list-style-type: none"> • Si carga un disco que no pueda ser reproducido con este reproductor (p.ej., un disco rayado), o si carga un disco al revés, aparecerá este mensaje, y la bandeja de disco se abrirá automáticamente. • Ocurrirá si el disco cargado no puede ser reproducido porque es uno no estándar o está rayado, etc. 	<ul style="list-style-type: none"> • Extraiga el disco.
Imposible operar.	<ul style="list-style-type: none"> • Ocurrirá si la operación es incorrecta. 	—————
Esta memoria USB no está formateada correctamente. Formatee la memoria en manejo de memoria USB.	<ul style="list-style-type: none"> • Ocurrirá si hay un error de formateo. 	<ul style="list-style-type: none"> • Formatee nuevamente la memoria USB.
No se puede usar la memoria USB conectada. La misma debe ser compatible con USB 2.0.	<ul style="list-style-type: none"> • Ocurrirá si se utiliza una memoria USB que no sea compatible con USB 2.0 alta velocidad (480MB/s) (p.ej. USB 1.0/USB1.1). 	<ul style="list-style-type: none"> • Conecte una memoria USB compatible con USB 2.0 alta velocidad (480MB/s).

Glosario

Aplicación BD-J

El formato BD-ROM soporta Java para funciones interactivas. "BD-J" ofrece a los proveedores de contenido funcionalidad casi ilimitada durante la creación de títulos BD-ROM interactivos.

AVCHD (Advanced Video Codec High Definition)

El AVCHD es un formato de videocámara digital de alta definición (HD) que permite grabar con alta definición en ciertos medios usando tecnologías de codificación y decodificación de alta eficacia.

BDAV (página 6)

BDAV (Blu-ray Disc Audio/Visual, BD-AV = Disco Blu-ray Audio/Visual, BD-AV) se refiere a uno de los formatos de aplicación utilizados para discos Blu-ray que pueden escribirse como BD-R, BD-RE, etc. BDAV es un formato de grabación equivalente a DVD-VR (modo VR) de las especificaciones DVD.

BD-LIVE (página 26)

Para discos Blu-ray compatibles con BD-LIVE está disponible contenido interactivo variado a través de Internet.

BDMV (página 6)

BDMV (Blu-ray Disc Movie, BD-MV = Películas en disco Blu-ray, BD-MV) se refiere a uno de los formatos de aplicación utilizados para BD-ROM que constituye una de las especificaciones de los discos Blu-ray. BDMV es un formato de grabación equivalente al DVD-Vídeo de la especificación DVD.

BD-R (páginas 6, 24)

Un BD-R (Blu-ray Disc Recordable = Disco Blu-ray grabable) es un disco Blu-ray grabable, que puede escribirse una vez. Ya que el contenido puede ser grabado y no puede ser sobrescrito, un BD-R puede utilizarse para archivar datos o para almacenar y distribuir material de vídeo.

BD-RE (páginas 6, 24)

Un BD-RE (Blu-ray Disc Rewritable = Disco Blu-ray rescribible) es un disco Blu-ray grabable y que puede rescribirse.

BD-ROM

Los BD-ROMs (Blu-ray Disc Read-Only Memory = Disco Blu-ray con memoria de sólo lectura) son discos producidos comercialmente. Además de películas y contenido de vídeo convencional, estos discos tienen funciones avanzadas como contenido interactivo, operaciones de menú utilizando menús emergentes, selección de visualización de subtítulos, y presentaciones. Aunque un BD-ROM puede contener cualquier tipo de datos, la mayoría de los discos BD-ROM contendrán películas en formato de alta definición para reproducción en reproductores de discos Blu-ray.

Buzón (LB 4:3) (página 37)

Un tamaño de pantalla con barras negras en la parte superior e inferior de la imagen para permitir la visualización de material en pantalla ancha (16:9) en un televisor 4:3 conectado.

Código de región (página 6)

Código que identifica una región geográfica de compatibilidad para un BD/DVD.

Control paterno (página 39)

En algunas emisiones digitales y discos BD/DVD-Vídeo, se ajusta un nivel de control para el visionado del disco dependiendo de la edad del espectador. Con este reproductor, usted podrá ajustar el nivel de control para ver tales emisiones y discos.

Disco Blu-ray (BD) (página 6)

Un formato de disco desarrollado para grabación/reproducción de vídeo de alta definición (HD) (para HDTV, etc.), y para almacenar grandes cantidades de datos. Un disco Blu-ray de capa única guarda hasta 25 GB, y un disco Blu-ray de capa doble guarda hasta 50 GB de datos.

Dolby Digital

Un sistema de sonido desarrollado por Dolby Laboratories Inc. que da un ambiente de sala de cine a la salida de audio cuando el producto está conectado a un procesador Dolby Digital o amplificador.

Dolby Digital Plus

Un sistema de sonido desarrollado como una extensión al Dolby Digital. Esta tecnología de codificación de audio soporta sonido envolvente multi-canal de 7,1 canales.

Dolby TrueHD

Dolby TrueHD es una tecnología de codificación sin pérdidas que soporta hasta 8 canales de sonido envolvente multi-canal para los discos ópticos de próxima generación. El sonido reproducido conserva fielmente, bit a bit, la fuente original.

DTS

Este es un sistema de sonido digital desarrollado por DTS, Inc. para uso en salas de cine.

DTS-HD High Resolution Audio

DTS-HD High Resolution Audio es una tecnología novedosa desarrollada para el formato de disco óptico de alta definición de próxima generación.

DTS-HD Master Audio

DTS-HD Master Audio es una tecnología de compresión de audio sin pérdidas desarrollada para el formato de disco óptico de alta definición de próxima generación.

DTS-HD Master Audio | Essential

DTS-HD Master Audio | Essential es una tecnología de compresión de audio sin pérdidas desarrollada para el formato de disco óptico de alta definición de próxima generación.

DVD-Vídeo (páginas 6, 24)

Un formato de disco que contiene hasta ocho horas de película en un disco con el mismo diámetro que un CD. Un DVD de una cara y capa única guarda hasta 4,7 GB; un DVD de una cara y capa doble, 8,5 GB; un DVD de dos caras y capa única, 9,4 GB; un DVD de dos caras y capa doble, 17 GB. El formato MPEG 2 fue adoptado para lograr compresión eficiente de datos de vídeo. Es una tecnología de tasa variable que codifica los datos de acuerdo al estado del vídeo para reproducir imágenes de alta calidad. La información de audio se graba en un formato multi-canal como Dolby Digital, permitiendo una presencia de audio realista.

DVD+/-R (páginas 6, 24)

Un DVD+/-R es un DVD grabable, que puede escribirse una vez. Ya que el contenido puede ser grabado y no puede ser sobrescrito, un DVD+/-R puede utilizarse para archivar datos o para almacenar y distribuir material de vídeo. El DVD+/-R tiene dos formatos diferentes: formato VR y formato Vídeo. Los DVDs creados en formato Vídeo tienen el mismo formato que un DVD-Vídeo, mientras que los discos creados en formato VR (grabación de vídeo) permiten que el contenido sea programado o editado.

DVD+/-RW (páginas 6, 24)

Un DVD+/-RW es un DVD que puede grabarse y sobrescribirse. Las funciones de reescritura permiten la edición. El DVD+/-RW tiene dos formatos diferentes: formato VR y formato Vídeo. Los DVDs creados en formato Vídeo tienen el mismo formato que un DVD-Vídeo, mientras que los discos creados en formato VR (grabación de vídeo) permiten que el contenido sea programado o editado.

Escalado del DVD (página 24)

El escalado (conversión ascendente) se refiere a una función en varios reproductores y equipos que amplía el tamaño de la imagen para ajustarla al tamaño de la pantalla de equipos para vídeo como un televisor.

Expl. Panor. (PS 4:3) (página 37)

Tamaño de pantalla que recorta los costados de la imagen para permitir la reproducción de material de pantalla ancha (16:9) en un televisor 4:3 conectado.

Formato entrelazado

El formato entrelazado muestra cada otra línea de una imagen como un "campo" sencillo y es el método estándar para visualizar imágenes en televisión. El campo con número par muestra las líneas con números pares de una imagen, y el campo con número impar muestra las líneas con números impares de una imagen.

Formato progresivo

En comparación con el formato entrelazado que muestra de forma alterna una línea sí y una no de una imagen (campo) para crear un cuadro, el formato progresivo muestra toda la imagen de una vez como un cuadro único. Esto significa que mientras que el formato entrelazado puede mostrar 30 cuadros/60 campos en un segundo, el formato progresivo puede mostrar 60 cuadros en un segundo. La calidad general de la imagen aumenta y las imágenes fijas, texto, y líneas horizontales aparecen con mayor nitidez.

HDMI (página 14)

HDMI (High-Definition Multimedia Interface = Definición Multimedia de Alta Definición) es una interfaz que soporta vídeo y audio en una sola conexión digital. La conexión HDMI lleva señales de vídeo, lo mismo estándar que de alta definición, y señales de audio en multi-canal a componentes AV como televisores equipados con HDMI, en forma digital sin degradación.

JPEG (páginas 6, 7, 33)

JPEG (Joint Photographic Experts Group = Grupo Conjunto de Expertos Fotográficos) es un formato de compresión de datos de imagen fija y se utiliza en la mayoría de las cámaras digitales.

Menú del disco (página 25)

Esto le permite seleccionar elementos como el idioma del subtítulo o el formato del audio utilizando un menú almacenado en el disco DVD-Vídeo.

Menú emergente (página 25)

Un menú para operación mejorado disponible en discos BD-Vídeo. El menú emergente aparece cuando se pulsa **POPUP MENU/MENU** durante la reproducción, y puede operarse mientras se está reproduciendo.

Menú Principal (página 25)

En un BD/DVD-Vídeo, este es el menú para seleccionar elementos como el capítulo que se reproducirá y el idioma del subtítulo. En algunos DVD videos, el menú principal puede llamarse "Menú Título".

MPEG-2

MPEG-2 (Moving Picture Experts Group phase 2 = Grupo de Expertos en Imágenes en Movimiento fase 2) es uno de los esquemas de compresión de datos de vídeo, el cual es adoptado por DVD videos y emisiones digitales en todo el mundo. Algunos discos Blu-ray también utilizan MPEG-2 con velocidad binaria alta.

Multiángulo (páginas 32, 34, 35)

Esto es una característica de los discos DVD y BD-Vídeo. En algunos discos, la misma imagen es rodada desde diferentes ángulos, y éstos se almacenan en un solo disco para que usted pueda disfrutar de la reproducción desde cada ángulo. (Esta función podrá ser disfrutada si el disco está grabado con múltiples ángulos.)

Multiaudio

Esto es una característica de los discos DVD y BD-Vídeo. Esta función hace posible grabar diferentes pistas de audio para el mismo vídeo, para que usted pueda realizar su disfrute cambiando de audio. (Podrá disfrutar de esta función con discos grabados con múltiples pistas de audio.)

Número de capítulo (páginas 34, 35)

Secciones de una película o una producción musical que son menores que los títulos. Un título está compuesto por varios capítulos. Algunos discos sólo pueden estar compuestos por un solo capítulo.

Número de pista (páginas 34, 35)

Estos números se asignan a las pistas que están grabadas en Audio CDs. Permiten localizar pistas específicas rápidamente.

Número de tiempo

Esto indica el tiempo de reproducción que ha transcurrido desde el principio de un disco o título. Puede utilizarse para encontrar una escena específica rápidamente. (Podrá no funcionar con algunos discos.)

Número de título (páginas 34, 35)

Estos números se graban en discos DVD y Blu-ray. Cuando un disco contenga dos o más películas, estas películas estarán numeradas como título 1, título 2, etc.

Protección contra la copia

Esta función previene la copia. No puede copiar discos marcados por el poseedor de la propiedad intelectual con una señal que previene el copiado.

Reproducción con reanudación (páginas 24, 29)

Si detiene la reproducción mientras se está realizando, el reproductor almacenará la posición de parada en la memoria, y esta función le permite reproducir desde ese punto de parada.

Salto (página 30)

Esto retrocede al principio del capítulo (o pista) que se esté reproduciendo, o salta al siguiente capítulo (o pista).

Sonido PCM lineal

PCM Lineal es un formato de grabación de señal utilizado para Audio CDs y en algunos discos DVD y Blu-ray. El sonido de Audio CDs se graba a 44,1 kHz con 16 bits. (En discos de DVD-Vídeo el sonido se graba a entre 48 kHz con 16 bits y 96 kHz con 24 bits y en discos BD-Vídeo entre 48 kHz con 16 bits y 192 kHz con 24 bits.)

Subtítulos (páginas 31, 34, 35)

Son las líneas impresas que aparecen en la parte inferior de la pantalla las cuales traducen o transcriben el diálogo. Se graban en muchos discos DVD y BD-Vídeo.

x.v.Color

x.v.Color reproduce una gama de colores más amplia que antes, mostrando casi todos los colores que puede detectar el ojo humano. (Aplicable para archivos JPEG solamente con este sistema)

Especificaciones

Generalidades

Alimentación	120 V CA, 60 Hz
Consumo (Normal)	19 W
Consumo (En espera)	0,5 W (Cuando "Inicio Rápido" está ajustado a "No".)
Dimensiones	Aprox. 420 mm × 58 mm × 268 mm (An × Al × Pr)
Peso	Aprox. 2,7 kg
Temperatura de funcionamiento	5°C a 35°C
Temperatura de almacenamiento	-20°C a 55°C
Humedad de funcionamiento	10 % a 80 % (sin condensación)
Sistemas de TV	Sistema NTSC

Reproducción

Discos reproducibles	BD-ROM, BD-RE Dual Layer, BD-R Dual Layer, DVD-Video, DVD+RW/+R/-RW/-R Dual Layer (formato Video/VR/AVCHD), Audio CD (CD-DA), CD-RW/R (CD-DA, formato de archivo JPEG)
----------------------	--

Entrada/Salida

HDMI OUT	Conector estándar de 19 contactos HDMI (salida 1080p 24Hz) HDMI™ (V.1.3 con Deep Color, x.v.Color™, Dolby TrueHD, DTS-HD Master Audio Essential)
COMPONENT VIDEO	Nivel de salida: Y: 1 Vp-p (75 ohmios) P _B , P _R : 0,7 Vp-p (75 ohmios) Tomas: Toma RCA
VIDEO	Nivel de salida: 1 Vp-p (75 ohmios) Toma: Toma con contacto RCA
DIGITAL OUT OPTICAL	Terminal: Terminal óptico cuadrado
AUDIO OUT	Nivel de salida: 2 V rms (Impedancia de salida: 1 kilohmio) Tomas: Toma RCA
BD STORAGE/SERVICE	Correspondencia con USB 2.0 alta velocidad (480 MB/s) (para almacenamiento local/actualización de software)
LAN	10BASE-T/100BASE-TX

Las especificaciones están sujetas a cambio sin previo aviso.

Should this product require service in the U.S.A. and you wish to locate the nearest Pioneer Authorized Independent Service Company, or if you wish to purchase replacement parts, operating instructions, service manuals, or accessories, please call the number shown below.

1-800-421-1404

Please do not ship your product to Pioneer without first calling the Customer Support at the above listed number for assistance.

Pioneer Electronics Service, Inc.
P.O. BOX 1760, Long Beach,
CA 90801-1760, U.S.A.

For warranty information please see the Limited Warranty sheet included with your product.

Should this product require service in Canada, please contact a Pioneer Canadian Authorized Dealer to locate the nearest Pioneer Authorized Service Company in Canada. Alternatively, please contact the Customer Satisfaction Department at the following address:

Pioneer Electronics of Canada, Inc.
Customer Satisfaction Department
300 Allstate Parkway, Markham, Ontario L3R 0P2
1-877-283-5901
905-479-4411

For warranty information please see the Limited Warranty sheet included with your product.

Si ce produit doit être réparé au Canada, veuillez vous adresser à un distributeur autorisé Pioneer du Canada pour obtenir le nom du Centre de Service Autorisé Pioneer le plus près de chez-vous. Vous pouvez aussi contacter le Service à la clientèle de Pioneer:

Pioneer Électroniques du Canada, Inc.
Service Clientèle
300, Allstate Parkway, Markham, Ontario L3R 0P2
1-877-283-5901
905-479-4411

Pour obtenir des renseignements sur la garantie, veuillez vous reporter au feuillet sur la garantie restreinte qui accompagne le produit.

S018_C_EF

Published by Pioneer Corporation.
Copyright © 2009 Pioneer Corporation.
All rights reserved.

PIONEER CORPORATION

4-1, Meguro 1-Chome, Meguro-ku, Tokyo 153-8654, Japan

PIONEER ELECTRONICS (USA) INC.

P.O. BOX 1540, Long Beach, California 90801-1540, U.S.A. TEL: (800) 421-1404

PIONEER ELECTRONICS OF CANADA, INC.

300 Allstate Parkway, Markham, Ontario L3R 0P2, Canada TEL: 1-877-283-5901, 905-479-4411

PIONEER EUROPE NV

Haven 1087, Keetberglaan 1, B-9120 Melsele, Belgium TEL: 03/570.05.11

PIONEER ELECTRONICS ASIACENTRE PTE. LTD.

253 Alexandra Road, #04-01, Singapore 159936 TEL: 65-6472-7555

PIONEER ELECTRONICS AUSTRALIA PTY. LTD.

178-184 Boundary Road, Braeside, Victoria 3195, Australia, TEL: (03) 9586-6300

PIONEER ELECTRONICS DE MEXICO S.A. DE C.V.

Bldv.Manuel Avila Camacho 138 10 piso Col.Lomas de Chapultepec, Mexico,D.F. 11000 TEL: 55-9178-4270

K002_B_En

Free Manuals Download Website

<http://myh66.com>

<http://usermanuals.us>

<http://www.somanuals.com>

<http://www.4manuals.cc>

<http://www.manual-lib.com>

<http://www.404manual.com>

<http://www.luxmanual.com>

<http://aubethermostatmanual.com>

Golf course search by state

<http://golfingnear.com>

Email search by domain

<http://emailbydomain.com>

Auto manuals search

<http://auto.somanuals.com>

TV manuals search

<http://tv.somanuals.com>