

Pioneer *sound.vision.soul*

DVD / CD WRITER
LECTEUR DE DVD / CD
GRABADORA DE DISCOS DVD Y CD

DVR-A08

XLA
XLB
XLC

Operating instructions
Mode d'emploi
Manual de instrucciones



CAUTION

**RISK OF ELECTRICAL SHOCK
DO NOT OPEN**

CAUTION:
TO PREVENT THE RISK OF ELECTRICAL SHOCK OR
INJURY DO NOT REMOVE COVER (FRONT OR BACK).
NO USER-SERVICABLE PARTS ARE INSIDE. REFER
SERVICING TO QUALIFIED SERVICE PERSONNEL.

IMPORTANT



The lightning flash with arrowhead symbol, within an equilateral triangle, is intended to alert the user to the presence of uninsulated "dangerous voltage" within the product's enclosure that may be of sufficient magnitude to constitute a risk of electrical shock to individuals.



CAUTION:
TO PREVENT THE RISK OF ELECTRICAL SHOCK OR INJURY, DO NOT REMOVE COVER (FRONT OR BACK). NO USER-SERVICABLE PARTS ARE INSIDE. REFER SERVICING TO QUALIFIED SERVICE PERSONNEL.



The exclamation point within an equilateral triangle is intended to alert the user to the presence of important operating and maintenance (servicing) instructions in the literature accompanying the unit.

H002_En

NOTE: This equipment has been tested and found to comply with the limits for a Class B digital device, pursuant to Part 15 of the FCC Rules. These limits are designed to provide reasonable protection against harmful interference in a residential installation. This equipment generates, uses, and can radiate radio frequency energy and, if not installed and used in accordance with the instructions, may cause harmful interference to radio communications. However, there is no guarantee that interference will not occur in a particular installation. If this equipment does cause harmful interference to radio or television reception, which can be determined by turning the equipment off and on, the user is encouraged to try to correct the interference by one or more of the following measures:

- Reorient or relocate the receiving antenna.
- Increase the separation between the equipment and receiver.
- Connect the equipment into an outlet on a circuit different from that to which the receiver is connected.
- Consult the dealer or an experienced radio/TV technician for help.

H010_En

Information to User

Alteration or modifications carried out without appropriate authorization may invalidate the user's right to operate the equipment.

H011_En

[For Canadian model]

This Class B digital apparatus complies with Canadian ICES-003.

[Pour le modèle Canadien]

Cet appareil numérique de la classe B est conforme à la norme NMB-003 du Canada.

H009_ZL

DANGER – VISIBLE AND INVISIBLE LASER RADIATION WHEN OPEN. AVOID DIRECT EXPOSURE TO BEAM.

CAUTION : USE OF CONTROLS OR ADJUSTMENTS OR PERFORMANCE OF PROCEDURES OTHER THAN THOSE SPECIFIED HEREIN MAY RESULT IN HAZARDOUS RADIATION EXPOSURE.

CAUTION : THE USE OF OPTICAL INSTRUMENTS WITH THIS PRODUCT WILL INCREASE EYE HAZARD.

H013_En

VARNING!

Om apparaten används på annat sätt än i denna bruksanvisning spacificerats, kan användaren utsättas för osynlig laserstrålning, som överskrider gränsen för laserklass 1.

VAROITUS:

Laitteen käyttäminen muulla kuin tässä käyttöohjeessamainitulla tavalla saattaa altistaa käyttäjän turvallisuusluokan 1 ylittävälle näkymättömälle lasersäteilylle.

ADVARSEL:

Usynlig laserstråling ved åbning når sikkerhedsafbrydere er ude af funktion. Undgå udsættelse for stråling.

This product complies with the EMC Directives (89/336/EEC, amended by 92/31/EEC and 93/68/EEC).

H016AEn

Ce produit est conforme aux directives relatives à la compatibilité électromagnétique (89/336/CEE, amendements 92/31/CEE et 93/68/CEE).

H016AFr

Este producto cumple con las Directivas EMC (89/336/CE, correcto por la 92/31/CE y la 93/68/CE).

H016ASp

FEDERAL COMMUNICATIONS COMMISSION
DECLARATION OF CONFORMITY

This device complies with part 15 of the FCC Rules. Operation is subject to the following two conditions: (1) This device may not cause harmful interference, and (2) this device must accept any interference received, including interference that may cause undesired operation.

Product Name: DVD / CD WRITER

Model Numbers: DVR-A07XLA, DVR-A07XLB

Responsible Party Name: PIONEER ELECTRONICS (USA) INC.

Customer Support Division

Address: 1925 E. DOMINGUEZ ST. LONG BEACH, CA 90810 U.S.A.

Phone: 800-872-4195

Thank you for buying this Pioneer product.

Please read through these operating instructions so you will know how to operate your model properly. After you have finished reading the instructions, put them away in a safe place for future reference.

K015 En

WARNING

This equipment is not waterproof. To prevent a fire or shock hazard, do not place any container filled with liquid near this equipment (such as a vase or flower pot) or expose it to dripping, splashing, rain or moisture.

D3-4-2-1-3_A_En

WARNING: Handling the cord on this product or cords associated with accessories sold with the product will expose you to lead, a chemical known to the State of California and other governmental entities to cause cancer and birth defects or other reproductive harm.

Wash hands after handling

D36-P4_En

*The Generation of Acoustical Noise Is Less Than 70dB.
(ISO7779/DIN45635)*

CAUTION

This product is a class 1 laser product, but this product contains a laser diode higher than Class 1. To ensure continued safety, do not remove any covers or attempt to gain access to the inside of the product. Refer all servicing to qualified personnel. The following caution label appears on your unit. Location: on top of the cover

**CLASS 1 LASER PRODUCT
LASER KLASSE 1**

D3-4-2-1-8_A_En

IMPORTANT NOTICE – RECORD THE MODEL NUMBER AND SERIAL NUMBERS OF THIS EQUIPMENT BELOW. THE NUMBERS ARE ON THE REAR.

MODEL NO. DVR-A08XLA, DVR-A08XLB, DVR-A08XLC

SERIAL NO. _____

KEEP THESE NUMBERS FOR FUTURE USE.

D1-4-2-6-2_En

DVD is a trademark of DVD Format/Logo Licensing Corporation.

SAFETY INSTRUCTIONS

To ensure your personal safety and to maximize the full operating potential of your Drive, read and follow these safety precautions:

ENVIRONMENT - Avoid installing the unit in a location that is exposed to high temperatures, high humidity, large quantities of dust, or subject to excessive vibrations and shocks.

POWER - Turn off the system before installing this unit or any other hardware device.

READ AND RETAIN INSTRUCTIONS - Read all safety and operating instructions before operating the unit.

CLEANING - Use a damp cloth to clean the exterior housing. Avoid using any fluids including aerosol, liquid, or alcohol-based cleaning products.

WATER AND MOISTURE - DO NOT use this product near open containers or other possible sources of liquid.

POWER SOURCES - Operate this product only from the recommended power sources. If you are unsure of the type of power available, consult an Authorized Pioneer Dealer.

OVERLOADING - DO NOT overload wall outlets and extension cords. Doing so can result in fire or electric shock.

OBJECT AND LIQUID ENTRY - Never push objects of any kind into this product. Touching dangerous voltage points may cause a short resulting in fire or electric shock. Do not spill any type of liquid on this product.

CONDENSATION - Moisture can form inside of the unit if it is moved between cool surroundings and a warm environment. If you are moving the unit to a different room, leave the product disconnected in the new location for up to 2 hours before installing the unit or turning it back on.

SERVICING - Do not attempt to repair this product yourself. Opening or removing covers may expose you to dangerous voltage or other hazards. Refer all servicing to qualified service personnel. (Refer to the enclosed Service and Support Card.)

- Avoid touching or scratching the signal surface (shiny side) of the disc.
- Hold the disc by the edges or by the center hole and one edge.
- Do not affix paper or labels to the disc.
- Discard warped or cracked discs as they may cause damage to the drive.
- Avoid specially shaped discs such as hearts or polygons.
- Remove dust or lint from the disc with a soft cloth by wiping from the inside to the outside edge rather than in a circular motion.
- Do not use record-cleaning or anti-static agents as the solutions may damage a disc.

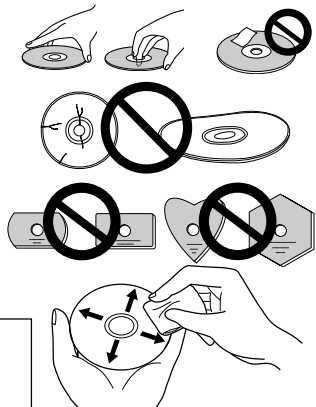

Always store discs in proper DVD-R storage cases when not in use. Check for dirt, dust, or fingerprints on a disc's recording side before inserting in to the unit.

FEATURES

- Write Speed (*zCLV)
 - DVD-R 1X, 2X, 4X, 6X, 8X*, 12X*, 16X*
 - DVD-RW 1X, 2X, 4X
 - DVD+R 2.4X, 4X, 6X, 8X*, 12X*, 16X*
 - DVD+R (dual layer) 2.4X, 4X
 - DVD+RW 2.4X, 4X
 - CD-R 4X, 10X, 16X, 24X*, 32X*
 - CD-RW 4X, 10X, 16X, 20X*, 24X*
- Maximum Read Speed
 - DVD-ROM (single) 16X DVD-ROM (dual) 12X
 - DVD-R, DVD+R 12X DVD+R (dual) 8X
 - DVD-RW, DVD+RW 8X
 - DVD-RAM 2X
 - CD-ROM, CD-R 40X
 - CD-RW 32X
- Buffer Memory Size :
 - 2 MBytes (Write/Read)
- IDE Data Transfer Mode :
 - PIO Mode 4/Multi Word DMA Mode 2/Ultra DMA Mode 2 & Ultra DMA Mode 4
- Supports Video CD
- 5.25" Half-Height built-in type
- Stereo Audio Output
- LCD Tilt Servo Mechanism
- Horizontal/Vertical orientation available
- Low vibration Mechanism by DRA system

Disc Format (Read/Write)

- DVD single layer/dual layer /120 mm disc/80 mm disc
- DVD-R (In case of write, 650nm disc for General only)
- 4X-SPEED DVD-R
 - 8X-SPEED DVD-R
- DVD-RW
 - 2X-SPEED DVD-RW
- 4X-SPEED DVD-RW
- DVD+R
 - 4X-SPEED DVD+R
- 8X-SPEED DVD+R
- DVD+RW
 - 4X-SPEED DVD+RW
- DVD-RAM (Version 2.0, Version 2.1) (read only)
- CD-ROM Mode 1
- CD-ROM XA Mode2 (form 1, form 2)
- Photo CD (single and multiple sessions)
- CD-DA
- CD-Extra (CD PLUS)
- CD Text
- CD-R
- CD-RW, High-Speed CD-RW, Ultra-Speed CD-RW

NOTE:

- A specific application program is needed to write the formats listed above.
- Supported media required for specific DVD and CD writing speeds.
- When writing to DVD at 12X or 16X speeds, use Pioneer-tested disc media. For media brand information refer to the Pioneer website: www.pioneerelectronics.com

INTERFACE

FRONT VIEW

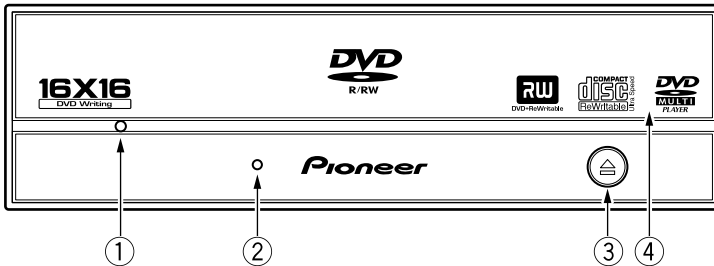

① Forced Ejection Hole

If the tray fails to eject when the Eject button is pressed, insert a stiff rod into the hole and push to eject the tray. During normal operation, the eject button should be used to unload the tray. Make sure the power to the drive is turned off and wait at least one minute until the disc stops spinning when forcing the tray to eject using the eject hole.

② BUSY Indicator

Operation status is indicated as follows.

During reading	Lights
During writing	Lights

③ Eject Button (▲)

To unload /load the disc, press the button.

④ Disc Tray

Open the loading tray by pressing the eject button, then place a CD or DVD disc onto the tray with the label facing up.

Press the eject button or push the front tray panel to load the disc.

Do not attempt to pull out the disc tray forcibly.

Precautions on playing 8 cm (3.15") Discs

An 8 cm (3.15") disc cannot be played when the drive is vertical even if an adapter is attached.

ABOUT REGION CODES

The region code can only be changed 5 times, including the initial setting. Please be aware that the fifth change becomes PERMANENT. Therefore, avoid changing the region code unless absolutely necessary.

- Region codes are part of the DVD Standard. However, Region codes on DVD discs are optional. DVD discs with no specified Region code can be played on all players.

INTERFACE

REAR VIEW

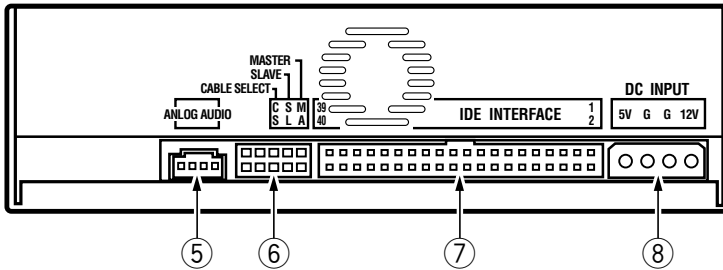

⑤ Audio Output

This connector outputs analog audio.

This connector is compatible with 'Molex 70553', choose a suitable connection cable.

Pin	Name	Function
1	L	Left channel audio output.
2	G	Ground.
3	G	Ground.
4	R	Right channel audio output.

⑥ Device Configuration Jumper

Switch becomes ON when a jumper is added.

Make sure the power of the drive is **OFF** before changing the jumper setting.

Pin # 1 is ON when shipped from the factory.

Pin	Name	Function
1	MA	on The drive is used in master mode.
2	SL	on The drive is used in slave mode.
3	CS	on Using Cable Select function.
4		Reserved.
5		Reserved.

⑦ Host IDE Interface

This is a 40 pin I/O connector according to the ATA specifications.

⑧ DC Input

Pin	Name	Function
1	+12	Power supply input for DC +12 V.
2	G	Ground.
3	G	Ground.
4	+5	Power supply input for DC +5 V.

INSTALLATION

- ① Turn OFF the computer's power and remove the power cord from the wall outlet before removing the front panel cover.
 - ② Remove the blank panel from the front of the 5.25" bay slot.
 - ③ Install the fixing slide rails on the drive. (When slide rails are required, please contact the store where the drive was purchased.)
 - ④ Insert the drive into the slot.
 - ⑤ When anchoring is required, please refer to the computer's instruction manual.
-
- Please use screws measuring 5mm (3/16 in.) or less for mounting. Using longer screws may damage the drive.
 - When the mounting screws are loose, the vibrations from a spinning disc may generate ripping noise. To prevent this noise, tighten the screws.

CONNECTIONS

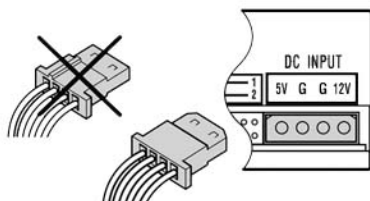
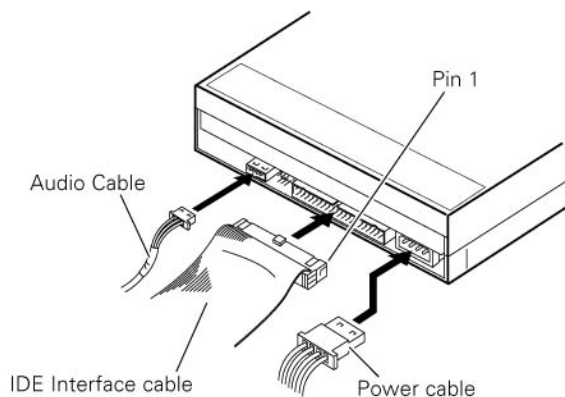

- Turn off the power supply of the personal computer.
- Connect the power cable from the personal computer. At the time of connection, pay attention to the polarity of the cable.
- Connect the IDE interface cable, confirm that pin 1 of the IDE connector of the drive is connected correctly to pin 1 of the cable.
- When a sound card is being used, connect the audio output with an audio cable to the sound card.

This product is powered by the computer. Do NOT use a power supply other than the internal source provided by the PC.

SPECIFICATIONS

[Setting]

This drive can be installed Horizontally or Vertically.

[Disc Size]

- 12 cm (4.72") / 8 cm (3.15")*
* 8 cm (3.15") discs cannot be used vertically.

[Data Transfer Rate]

Data Read (Sustained)

DVD	Max. 22.16 MBytes/sec. (6.61-16X CAV Mode over 16 block transfer)
CD	Max. 6.14 MBytes/sec. (17.1-40X CAV Mode over 16 block transfer)

Data Write (Sustained)

DVD	Max. 22.16 MBytes/sec. (Max. 16X DVD-R)
CD	Max. 4.92 MBytes/sec. (Max. 32X CD-R)

Host Interface specification

PIO Mode 4, Multi word DMA Mode 2	16.6 MBytes/sec.
Ultra DMA Mode 4	66.6 MBytes/sec.
Ultra DMA Mode 2	33.3 MBytes/sec.

- The data transfer rate may not be output due to disc conditions (scratches, etc.).

[Access Time/ Seek Time]

Access time (Random average)

DVD-ROM 140 ms	CD-ROM 130 ms
----------------	---------------

Seek time (Random average)

DVD-ROM 130 ms	CD-ROM 130 ms
----------------	---------------

[Audio Characteristic]

Line Out

0.70 ± 0.15 Vrms (at 10 kΩ load)

[Others]

Power Supply

DC +12 V,	1.3 A
DC +5 V,	1.4 A

Dimensions

148 (W) x 42.3 (H) x 198 (D) mm

(including front panel)

5-27/32 (W) x 1-11/16 (H) x 7-25/32 (D) in.

Weight

1.1 kg (2.43 lb)

Operation temperature

+5°C to +45°C (41°F to 113°F)

Operation humidity

5% to 85% (no condensation)

Storage temperature

-40°C to +60°C (-40°F to 140°F)

Storage humidity

5% to 90% (no condensation)

[Accessories]

Short-circuit socket (jumper) x 2

Mounting screw x 4

Operating instructions x 1

NOTE:

- Specifications and design subject to possible modifications without notice, due to improvements.

Nous vous remercions pour cet achat d'un produit Pioneer.
Nous vous demandons de lire soigneusement ce mode d'emploi ; vous serez ainsi à même de faire fonctionner l'appareil correctement. Après avoir bien lu le mode d'emploi, le ranger dans un endroit sûr pour pouvoir s'y référer ultérieurement.

K015 Fr

AVERTISSEMENT

Cet appareil n'est pas étanche. Pour éviter les risques d'incendie et de décharge électrique, ne placez près de lui un récipient rempli d'eau, tel qu'un vase ou un pot de fleurs, et ne l'exposez pas à des gouttes d'eau, des éclaboussures, de la pluie ou de l'humidité.

D3-4-2-1-3_A_Fr

*La production de bruits acoustiques est inférieure à 70 dB.
(ISO7779/DIN45635)*

IMPORTANT



Ce symbole de l'éclair, placé dans un triangle équilatéral, a pour but d'attirer l'attention de l'utilisateur sur la présence, à l'intérieur du coffret de l'appareil, de "tensions dangereuses" non isolées d'une grandeur suffisante pour représenter un risque d'électrocution pour les êtres humains.



ATTENTION:
POUR ÉVITER TOUT RISQUE D'ÉLECTROCUTION, NE PAS ENLEVER LE COUVERCLE (NI LE PANNEAU ARRIÈRE). AUCUNE PIÈCE RÉPARABLE PAR L'UTILISATEUR NE SE TROUVE À L'INTÉRIEUR. CONFIER TOUT ENTRETIEN À UN PERSONNEL QUALIFIÉ UNIQUEMENT.



Ce point d'exclamation, placé dans un triangle équilatéral, a pour but d'attirer l'attention de l'utilisateur sur la présence, dans les documents qui accompagnent l'appareil, d'explications importantes du point de vue de l'exploitation ou de l'entretien.

D3-4-2-1-3_A_Fr

ATTENTION

Cet appareil est un produit laser de Classe 1, mais la diode laser qu'il renferme est supérieure à la Classe 1. Pour garantir une sécurité constante, ne retirez aucun des couvercles et n'essayez pas d'avoir accès à l'intérieur de l'appareil. Confiez toute réparation à un personnel qualifié. L'étiquette suivante se trouve sur votre appareil. Emplacement : sur le dessus du couvercle

**CLASS 1 LASER PRODUCT
LASER KLASSE 1**

D3-4-2-1-8_A_Fr

 est une marque de fabrique de DVD Format/Logo Licensing Corporation.

INSTRUCTIONS DE SECURITE

Pour garantir votre sécurité personnelle et obtenir le maximum de votre lecteur, lire et suivre ces consignes de sécurité:

ENVIRONNEMENT - Ne pas utiliser cet appareil dans des endroits avec beaucoup de poussière, une température ou une humidité élevée. Utiliser l'appareil à un endroit où il n'est pas soumis à des vibrations ou des chocs.

PUISSANCE - Couper l'alimentation du système et des dispositifs joints avant l'installation.

LIRE LES INSTRUCTIONS - Lire toutes les instructions de sécurité et d'utilisation avant d'actionner le lecteur.

CONSERVER LES INSTRUCTIONS - Garder les instructions de sécurité et d'utilisation pour une future référence.

SUIVRE LES INSTRUCTIONS - Suivre toutes les instructions de fonctionnement et d'utilisation.

ATTENTION AUX AVERTISSEMENTS - Observer tous les avertissements.

NETTOYAGE - NE PAS utiliser de liquides, de détachants en aérosol ou de l'alcool. N'utiliser qu'un chiffon humide pour nettoyer les surfaces extérieures du boîtier.

EAU ET HUMIDITE - NE PAS utiliser ce produit à proximité d'eau.

SOURCES D'ALIMENTATION - Utiliser ce produit avec le type d'alimentation indiqué sur l'étiquette de fabrication. En cas de doute à propos du type d'alimentation disponible, consulter un revendeur Pioneer agréé.

SURCHARGE - NE PAS surcharger les prises murales et les rallonges pour ne pas entraîner d'incendie ou de secousse électrique.

PENETRATION D'OBJETS ET DE LIQUIDES - Ne jamais enfoncer d'objet d'aucune sorte dans ce produit. Le contact avec des points de tension dangereux peut provoquer un court-circuit, entraînant un incendie ou une secousse électrique. Ne pas verser de liquide d'aucune sorte sur ce produit.

CONDENSATION - De l'humidité se forme sur la section de fonctionnement du produit entraînant une baisse de performances s'il est amené d'un endroit frais vers un environnement plus chaud. En cas de déplacement de l'appareil vers un endroit ayant une température plus chaude, laisser le produit pendant 1 à 2 heures dans le nouvel endroit avant de le remettre sous tension.

ENTRETIEN - Ne pas essayer de réparer soi-même ce produit. L'ouverture ou le retrait des capots peut vous exposer à une tension dangereuse ou d'autres dangers. Pour tout entretien, demander à un personnel d'entretien qualifié. (Se reporter à la carte d'entretien et de support jointe.)

- Evitez de toucher ou de griffer la surface du disque sur laquelle sont enregistrés les signaux (surface brillante).
- Saisissez le disque par les bords ou par le centre et un bord.
- Ne collez pas de papier ou d'étiquette sur le disque.
- Jetez les disques fissurés ou voilés, car ils peuvent endommager le lecteur.
- Evitez les disques de forme spéciale, notamment ceux en forme de coeur ou de polygone.
- Eliminez la poussière ou les peluches du disque à l'aide d'un linge doux en frottant de l'intérieur vers l'extérieur et non en effectuant un mouvement circulaire.
- N'utilisez jamais de produit de nettoyage pour disque ou d'agent antistatique, car ces solutions peuvent endommager le disque.

Rangez toujours vos disques dans les boîtes de rangement de DVD-R prévues à cet effet lorsque nous ne les utilisez pas et vérifiez s'ils ne sont pas couverts de saletés ou de poussières (surtout sur la face enregistrée) avant de les utiliser.

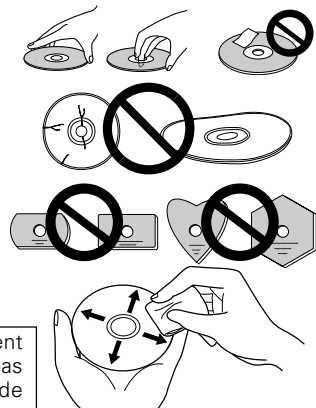

CARACTERISTIQUES

- Vitesse d'écriture (* : ZCLV)
 - DVD-R 1X, 2X, 4X, 6X, 8X*, 12X*, 16X*
 - DVD-RW 1X, 2X, 4X
 - DVD+R 2,4X, 4X, 6X, 8X*, 12X*, 16X*
 - DVD+R double couche 2,4X, 4X
 - DVD+RW 2,4X, 4X
 - CD-R 4X, 10X, 16X, 24X*, 32X*
 - CD-RW 4X, 10X, 16X, 20X*, 24X*
- Vitesse de lecture maximale
 - DVD-ROM (simple) 16X
 - DVD-ROM (dual) 12X
 - DVD-R, DVD+R 12X
 - DVD+R double couche 8X
 - DVD-RW, DVD+RW 8X
 - DVD-RAM 2X
 - CD-ROM, CD-R 40X
 - CD-RW 32X
- Taille de la mémoire tampon : 2 Mo (écriture, lecture)
- Mode de transfert de données IDE : PIO mode 4 / DMA multi-mot mode 2/ Ultra DMA mode 4
- Type intégré 5,25 pouces demi-hauteur
- Sortie audio stéréo
- Servomécanisme de bascule d'écran à cristaux liquides
- Orientation horizontale / verticale au choix
- Mécanisme à faible vibration par système DRA

Format du disque (lecture/écriture)

- DVD simple couche/double couche /disque de 120 mm/disque de 80 mm
- DVD-R (En cas d'écriture, disque 650 nm pour usage général seul)
 - DVD-R VITESSE 8X
- DVD-RW
 - DVD-RW VITESSE 2X
- DVD-RW VITESSE 4X
- DVD+R
 - DVD+R VITESSE 4X
- DVD+R VITESSE 8X
 - DVD+R double couche
- DVD+RW
 - DVD+RW VITESSE 4X
- DVD-RAM (Version 2.0, Version 2.1) (lecture seul)
- CD-ROM Mode 1
- CD-ROM XA Mode 2 (forme 1, forme 2)
- CD Photo (une session ou plusieurs sessions)
- CD-DA
 - CD-Extra (CD PLUS)
- CD vidéo
 - CD text
- CD-R
- CD-RW, CD-RW haute vitesse, CD-RW Ultra rapide

Remarque :

- Un programme d'application prenant en charge le format ci-dessus est nécessaire pour l'écriture.
- Médias supportés requis pour les vitesses d'écriture DVD et CD spécifiques.
- Pour effectuer une écriture sur DVD aux vitesses 12x ou 16x, utilisez des disques désignés par Pioneer. Pour plus de détails, consultez les informations disponibles sur le site web de Pioneer.

INTERFACE

VUE AVANT

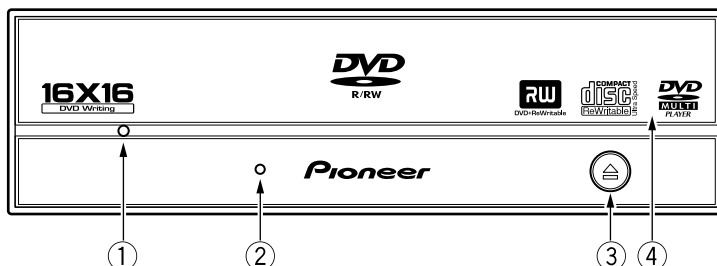

① Orifice d'éjection forcée

Insérer une tige rigide dans l'orifice et pousser pour éjecter le tiroir lorsque celui-ci ne s'ouvre pas lors d'un appui sur la touche d'éjection. En fonctionnement, utiliser uniquement la touche d'éjection pour ouvrir le tiroir. Veiller à ce que l'alimentation du lecteur soit coupée et attendre l'arrêt de la rotation du disque pendant plus d'une minute avant de tenter d'éjecter le tiroir au moyen de l'orifice d'éjection.

② Voyant BUSY (occupé)

L'état de fonctionnement est signalé comme suit:

Pendant la lecture	S'allume
Pendant l'écriture	S'allume

③ Touche d'éjection (▲)

Pour décharger / charger le disque, appuyer sur la touche.

④ Tiroir du disque

Ouvrir le tiroir de chargement en appuyant sur la touche d'éjection, puis placez un CD ou un DVD dans l'emplacement prévu avec l'étiquette tournée vers le haut. Appuyer sur la touche d'éjection ou sur la partie avant du tiroir pour charger le disque.

N'essayez pas de retirer de force le plateau du disque.

Précautions à prendre lors de la lecture de disques de 8 cm

Les disques de 8 cm ne peuvent pas être lus par le lecteur même en utilisant un adaptateur intermédiaire au disque lorsque le lecteur est placé en position verticale.

A PROPOS DES CODES REGIONAUX

Le code régional peut être modifié **5 fois SEULEMENT** (premier réglage compris). Comme la cinquième modification sera DÉFINITIVE, soyez particulièrement prudent lorsque vous décidez de modifier les codes régionaux.

- Les codes régionaux sont couverts par la norme DVD. Toutefois, les codes régionaux des disques DVD sont facultatifs. Les disques DVD qui ne possèdent pas de code régional peuvent être reproduits sur tous les lecteurs.

INTERFACE

VUE DE LA FACE ARRIERE

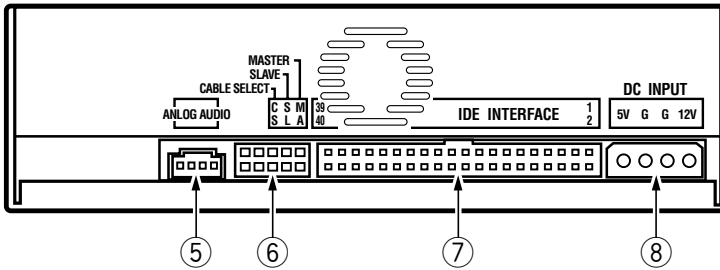

⑤ Sortie audio

Connecteur pour sortie analogique audio.

Ce connecteur est compatible avec la norme « Molex 70553 ». Choisir un câble de connexion approprié.

Broche	Nom	Fonction
1	L	Sortie audio voie de droite (Left)
2	G	Terre
3	G	Terre
4	R	Sortie audio voie de gauche (Right)

⑥ Cavalier de configuration

ON signifie que le cavalier réunit les deux broches de cette position.

Veiller à ce que l'alimentation du lecteur soit coupée avant de changer la configuration du cavalier. La broche n° 1 est configurée sur ON en usine.

Broche	Nom	Fonction
1	MA	on Le lecteur est utilisé en mode maître (Master).
2	SL	on Le lecteur est utilisé en mode esclave (Slave).
3	CS	on Utilisation de la fonction de sélection par câble (Cable Select).
4		Réservé.
5		Réservé.

⑦ Interface IDE avec l'hôte

Connecteur d'E/S 40 broches conforme aux spécifications ATA.

⑧ Entrée cc (DC)

Broche	Nom	Fonction
1	+12	Entrée cc +12 V
2	G	Terre
3	G	Terre
4	+5	Entrée cc +5 V

INSTALLATION

- ① Couper l'alimentation de l'ordinateur personnel, débrancher le cordon d'alimentation et déposer le capot ou le panneau avant.
 - ② Retirer la plaque masquant de la fente de 5,25 pouces.
 - ③ Poser les glissières de fixation sur le lecteur. (S'adresser au magasin ou au fabricant de l'ordinateur lorsque des glissières sont nécessaires.)
 - ④ Introduire le lecteur dans la fente.
 - ⑤ Lorsqu'il est nécessaire de fixer le lecteur, se reporter au manuel d'instruction de l'ordinateur.
- Utiliser des vis ayant une longueur inférieure ou égale à 5 mm. L'utilisation de vis plus longues pourrait endommager le lecteur.
 - Lorsque les vis de fixation ne sont pas suffisamment serrées, etc., les vibrations provoquées par la rotation du disque peuvent générer un bruit de déchirure et il faut donc serrer les vis solidement pour éliminer ce bruit.

RACCORDEMENT

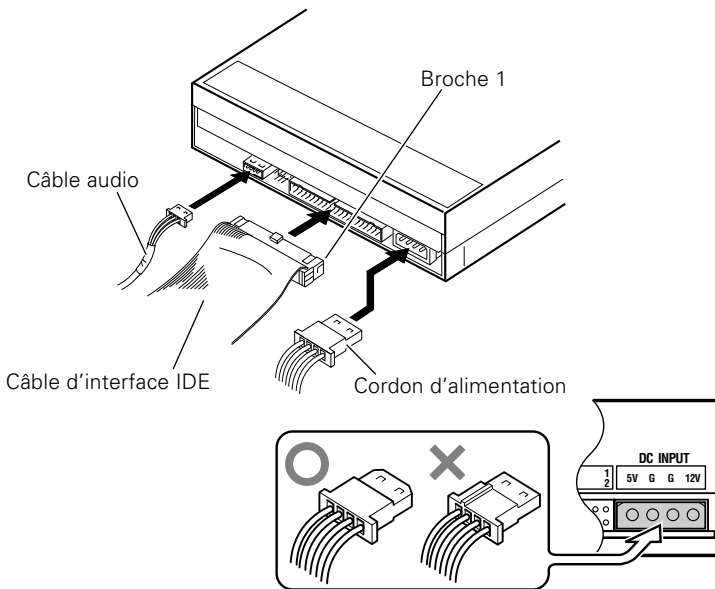

- Mettre l'ordinateur personnel hors tension.
- Connecter le cordon d'alimentation de l'ordinateur personnel. Respecter la polarité du cordon lors du raccordement.
- Connecter le câble d'interface IDE. Confirmer que la broche 1 du connecteur IDE du lecteur est bien connectée à la broche 1 du câble.
- En cas d'utilisation d'une carte de sons, connecter la sortie audio à la carte de son à l'aide d'un câble audio.

N'oubliez pas que l'alimentation de cet appareil doit être fournie par l'ordinateur auquel il est relié. N'utilisez aucune autre alimentation que celle de l'ordinateur personnel.

FICHE TECHNIQUE

[Position]

Ce lecteur doit être utilisé en position horizontale et verticale.

[Taille du disque]

- 12 cm / 8 cm*

* Les disques de 8 cm ne peuvent pas être utilisés en position verticale.

[Vitesse de transfert des données]

Lecture de données (Soutenu)

DVD	Max. 22,16 Mo/s
CD	Max. 6,14 Mo/s (Mode de vitesse angulaire constante 17,1 à 40X sur 16 transferts de blocs)

Écriture de données (Soutenu)

DVD	Moy. 22,16 Mo/s (Écriture 16X sur DVD-R)
CD	Moy. 4,92 Mo/s (Écriture 32X sur CD-R)

Spécification d'interface de l'hôte

PIO Mode 4, DMA Mode 2 multi-mot	à 16,6 Mo/s
Ultra DMA Mode 4	à 66,6 Mo/s

- La vitesse de transfert des données peut varier en fonction de l'état du disque (rayures, etc.).

[Temps d'accès / temps de recherche]

Temps d'accès (Moyenne aléatoire)

DVD-ROM	140 ms	CD-ROM	130 ms
---------	--------	--------	--------

Temps de recherche (Moyenne aléatoire)

DVD-ROM	130 ms	CD-ROM	130 ms
---------	--------	--------	--------

[Caractéristiques Audio]

Sortie ligne 0.70 \pm 0.15 Veff. (Charge de 10 k Ω)

[Autres]

Alimentation +12 VCC, 1,3 A
+5 VCC, 1,4 A

Dimensions externes (façade comprise)

148 (L) x 42,3 (H) x 198 (P) mm

Poids 1,1 kg

Température de fonctionnement +5 °C à +45 °C

Humidité de fonctionnement 5 % à 85 % (sans condensation)

Température de remisage -40 °C à +60 °C

Humidité de remisage 5 % à 90 % (sans condensation)

[Accessoires]

Cavalier x 2

Vis de fixation x 4

Mode d'emploi x 1

REMARQUE:

- Les caractéristiques techniques et présentation de ce produit sont sujets à des changements sans préavis pour améliorations.

Publication de Pioneer Corporation.

© 2004 Pioneer Corporation.

Tous droits de reproduction et de traduction réservés.

Enhorabuena por la adquisición de este producto Pioneer.

Lea completamente este manual de instrucciones para aprender a operar correctamente el aparato. Después de haber terminado la lectura de las instrucciones, guarde el manual en un lugar seguro para poderlo consultar en el futuro.

K015 Sp

ADVERTENCIA

Este aparato no es impermeable. Para evitar el riesgo de incendio y de descargas eléctricas, no ponga ningún recipiente lleno de líquido (como pueda ser un vaso o un florero) cerca del aparato ni lo exponga a goteo, salpicaduras, lluvia o humedad.

D3-4-2-1-3_A_Sp

La generación de ruido acústico es de menos de 70 dB.
(ISO 7779/DIN 45635)

IMPORTANTE



La luz intermitente con el símbolo de punta de flecha dentro un triángulo equilátero. Está convenido para avisar al usuario de la presencia de "voltaje peligrosa" no aislada dentro el producto que podría constituir un peligro de choque eléctrico para las personas.

CAUTION

RISK OF ELECTRIC SHOCK
DO NOT OPEN

ATENCIÓN:

PARA PREVENIR EL PELIGRO DE CHOQUE ELÉCTRICO NO REMOVER LA TAPA NI LAS PARTES DENTRO NO UTILIZADAS, LLAMAR UNA PERSONA CUALIFICADA



El punto exclamativo dentro un triángulo equilátero convenido para avisar al usuario de la presencia de importantes instrucciones sobre el funcionamiento y la manutención en la libreta que acompaña el aparato.

D3-4-2-1-1_Sp

PRECAUCIÓN

Este aparato es un producto de láser de clase 1, pero contiene un diodo de láser de clase superior a 1. Para mantener la seguridad en todo momento, no quite ninguna cubierta ni intente acceder al interior del aparato. Solicite todo el servicio técnico a personal cualificado. En su aparato encontrará la siguiente etiqueta de precaución. Ubicación: En la parte superior de la cubiert

**CLASS 1 LASER PRODUCT
LASER KLASSE 1**

D3-4-2-1-8_A_Sp

 es una marca comercial de DVD Format/Logo Licensing Corporation.

INSTRUCCIONES DE SEGURIDAD

Para garantizar su seguridad personal y aprovechar todo el potencial de su unidad, lea y respete estas precauciones de seguridad:

AMBIENTE - No emplee la unidad en lugares con mucho polvo, altas temperaturas, o alta humedad. Emplee la unidad en un lugar en el que no quede sometida a vibraciones ni golpes.

ALIMENTACIÓN - Desconecte la alimentación del sistema y la de los dispositivos conectados antes de realizar la instalación.

LEA LAS INSTRUCCIONES - Lea todas las instrucciones de seguridad y de operación antes de poner la unidad en funcionamiento.

GUARDE LAS INSTRUCCIONES - Guarde las instrucciones de seguridad y de operación para poderlas consultar en el futuro.

SIGA LAS INSTRUCCIONES - Siga todas las instrucciones de operación y de utilización.

RESPECTE LAS ADVERTENCIAS - Deberán respetarse todas las advertencias.

LIMPIEZA - **NO** emplee limpiadores líquidos o de aerosol, ni alcohol. Emplee sólo un paño húmedo para limpiar el exterior.

AGUA Y HUMEDAD - **NO** emplee este producto cerca del agua.

FUENTES DE ALIMENTACIÓN - Haga funcionar este producto con el tipo de alimentación indicada en la etiqueta de características. Si no está seguro del tipo de alimentación disponible, consulte a un distribuidor Pioneer autorizado.

SOBRECARGA - **NO** sobrecargue las tomas de corriente ni los cables de extensión. De lo contrario podría producirse un incendio o descargas eléctricas.

ENTRADA DE OBJETOS Y LÍQUIDOS - No introduzca nunca ningún tipo de objeto en este aparato. Si se tocan puntos con tensión peligrosos puede producirse un incendio o descargas eléctricas. No derrame ningún tipo de líquido sobre el aparato.

CONDENSACIÓN - Si se lleva el aparato desde un lugar fresco a otro caliente, puede formarse humedad en la sección de funcionamiento del producto, degradando su rendimiento. Si desplaza el aparato a un lugar con temperaturas más altas, déjelo de 1 a 2 horas en el nuevo lugar antes de ponerlo en funcionamiento.

SERVICIO - No intente reparar usted mismo el aparato. La abertura o extracción de las cubiertas podrían exponerle a tensiones peligrosas u otros peligros. Solicite todo el servicio técnico a personal de servicio cualificado. (Consulte la tarjeta adjunta de servicio y de soporte.)

- No toque ni raye la superficie de señal (lado brillante) del disco.
- Tome el disco por los bordes o por el centro y un borde.
- No enganche papeles ni etiquetas en el disco.
- Tire los discos que estén deformados o agrietados porque pueden causar daños en la unidad.
- Evite la utilización de discos con formas irregulares, especialmente con formas de corazón o de polígonos.
- Extraiga el polvo y la suciedad del disco con un paño suave, frotando desde el interior al borde exterior en lugar de hacerlo en sentido circular.
- No emplee agentes de limpieza de discos ni antiestáticos porque estas soluciones pueden ocasionar daños en los discos.

Asegúrese de guardar siempre los discos en las cajas apropiadas de DVD-R cuando no los utilice, y compruebe siempre si hay polvo o suciedad en los discos (especialmente en el lado de grabación) antes de utilizarlos.

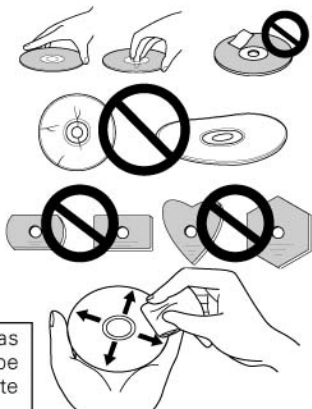

CARACTERÍSTICAS

- Velocidad de escritura (* : ZCLV)

DVD-R	1X, 2X, 4X, 6X, 8X*, 12X*, 16X*
DVD-RW	1X, 2X, 4X
DVD+R	2,4X, 4X, 6X, 8X*, 12X*, 16X*
DVD+R de estrato doble	2,4X, 4X
DVD+RW	2,4X, 4X
CD-R	4X, 10X, 16X, 24X*, 32X*
CD-RW	4X, 10X, 16X, 20X*, 24X*
- Velocidad máxima de lectura

DVD-ROM (un estrato)	16X
DVD-ROM (estrato doble)	12X
DVD-R, DVD+R	12X
DVD+R de estrato doble	8X
DVD-RW, DVD+RW	8X
DVD-RAM	2X
CD-ROM, CD-R	40X
CD-RW	32X
- Tamaño de la memoria intermedia:
2 Mbytes (escritura,lectura)
- Modo de transferencia de datos IDE:
PIO modo 4/DMA multipalabras modo 2/Ultra DMA Modo 4
- Tipo incorporado de altura media de 5,25 pulgadas
- Salida de audio estéreo
- Servomecanismo de inclinación de la pantalla LCD
- Orientación horizontal/vertical ajustable
- Mecanismo de bajas vibraciones mediante el sistema DRA

Formato de discos (lectura/escritura)

- DVD de un estrato/estrato doble/disco de 120 mm/disco de 80 mm
- DVD-R (en caso de escritura, sólo disco de 650 nm para General.)
- 4X-SPEED DVD-R
 - 8X-SPEED DVD-R
- DVD-RW
 - 2X-SPEED DVD-RW
- 4X-SPEED DVD-RW
- DVD+R
 - 4X-SPEED DVD+R
- 8X-SPEED DVD+R
 - DVD+R de estrato doble
- DVD+RW
 - 4X-SPEED DVD+RW
- DVD-RAM (Versión 2,0, Versión 2,1)(sólo lectura)
- CD-ROM modo 1
- CD-ROM XA modo 2 (forma 1, forma 2)
- CD con fotos (sesión sencilla y múltiple)
- CD-DA
 - CD-Extra (CD PLUS)
- Vídeo CD
 - CD con texto
- CD-R
- CD-RW, CD-RW de alta velocidad, CD-RW de ultra velocidad

Nota:

- *Para la escritura, se requiere un programa de aplicación específico que soporta el formato de arriba.*
- *Medios compatibles necesarios para ciertas velocidades de escritura en discos DVD y CD.*
- *Para poder efectuar la escritura en un DVD a las velocidades de 12x o de 16x, será necesario utilizar un disco designado por Pioneer. Para encontrar más detalles al respecto, consulte la información disponible en el sitio de Pioneer en la Web.*

INTERFAZ

VISTA FRONTAL

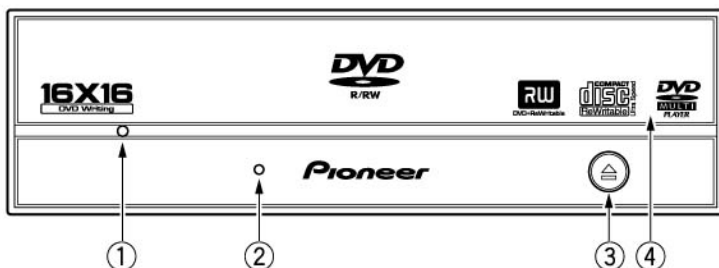

① Orificio de expulsión forzada

Inserte una varilla rígida en el orificio y empújela para abrir la bandeja cuando no se abra la bandeja al presionar el botón de expulsión.

Durante la operación normal, debe utilizarse el botón de expulsión para abrir la bandeja. Antes de introducir la varilla en el orificio de expulsión, asegúrese de que la alimentación de la bandeja esté desconectada y espere más de un minuto hasta que el disco haya dejado de girar.

② Indicador de ocupado (BUSY)

El estado de operación se indica de la forma siguiente.

Durante la lectura Se enciende.

Durante la escritura Se enciende.

③ Botón de expulsión (▲)

Para extraer/insertar el disco, presione el botón.

④ Bandeja del disco

Abra la bandeja del disco presionando el botón de expulsión, y ponga un disco CD o DVD en la ranura con la etiqueta arriba. Presione el botón de expulsión o empuje la parte frontal de la bandeja para introducir la bandeja con el disco.

No intente sacar a la fuerza la bandeja del disco.

Precauciones para la reproducción de discos de 8 cm

Los discos de 8 cm no pueden reproducirse cuando la unidad se ha instalado verticalmente, aunque se coloque un adaptador en el disco.

OBSERVACIÓN SOBRE LOS CÓDIGOS DE REGIÓN

Los códigos de región **SÓLO** pueden cambiarse **5** veces, incluyendo el primer ajuste. Tenga presente que el quinto cambio será el que quedará **PERMANENTEMENTE**, por lo que deberá tener cuidado cuando cambie los códigos de región.

- Los códigos de región forman parte de la Norma DVD. Sin embargo, los códigos de región de los discos DVD son opcionales. Los discos DVD que no tienen especificado ningún código de región pueden reproducirse en todos los reproductores.

INTERFAZ

VISTA POSTERIOR

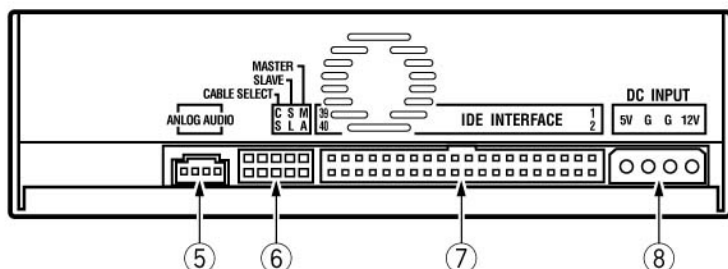

⑤ Salida de audio

Es un conector para salida de audio analógico.

Este conector es compatible con 'Molex 70553'. Seleccione un cable de conexión adecuado.

Contacto	Nombre	Función
1	L	Salida de audio del canal izquierdo.
2	G	Masa.
3	G	Masa.
4	R	Salida de audio del canal derecho.

⑥ Puentado de configuración del dispositivo

Cuando se puentean los contactos, el estado del interruptor es ON.

Antes de cambiar la posición del puentado, asegúrese de que la alimentación de la unidad esté desconectada.

El contacto N.º 1 está en ON cuando la unidad sale de fábrica.

Contacto	Nombre	Función
1	MA	on Se usa como unidad principal.
2	SL	on Se usa como unidad secundaria.
3	CS	on Se usa la función de selección de cable.
4		Reservé.
5		Reservé.

⑦ Interfaz IDE principal

Es un conector de entrada/salida de 40 contactos que conforma las especificaciones ATA.

⑧ Entrada de CC (DC)

Contacto	Nombre	Función
1	+12	Entrada de alimentación para +12 V CC.
2	G	Masa.
3	G	Masa.
4	+5	Entrada de alimentación para +5 V CC.

INSTALACIÓN

- ① Desconecte la alimentación del ordenador personal, desenchufe el cable de la alimentación del la toma de CA y extraiga la cubierta o el panel frontal.
 - ② Extraiga el panel de protección instalado delante de la ranura de 5,25 pulgadas.
 - ③ Instale los rieles de deslizamiento de fijación en la unidad. (Cuando sean necesarios los rieles de deslizamiento, póngase en contacto con la tienda o el fabricante del ordenador.)
 - ④ Inserte la unidad en la ranura.
 - ⑤ Cuando se requiera la fijación, consulte el manual de instrucciones del ordenador.
-
- Emplee unos tornillos con una longitud de 5 mm o menos para efectuar el montaje. El empleo de tornillos más largos podría causar daños en la unidad.
 - Cuando los tornillos de montaje están flojos, etc., las vibraciones de la rotación del disco pueden generar ruido de ondulación, y para evitarlo, los tornillos deberán estar apretados con seguridad.

CONEXIONES

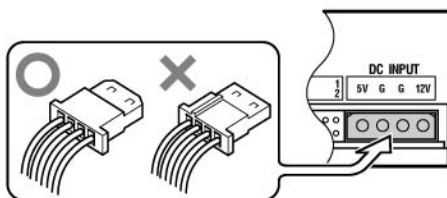
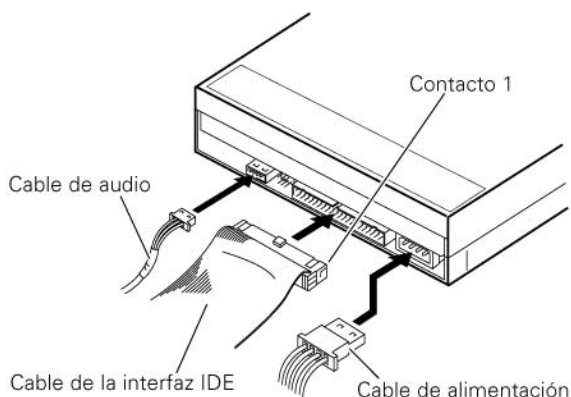

- Desconecte la alimentación del ordenador personal.
- Conecte el cable de alimentación desde el ordenador personal. Cuando efectúe la conexión, preste atención a la polaridad del cable.
- Conecte el cable de interfaz IDE. Entonces, confirme que el contacto 1 del conector IDE de la unidad esté correctamente conectado al contacto 1 del cable.
- Cuando se emplee una tarjeta de sonido, conecte la salida de audio a la tarjeta de sonido con un cable de audio.

Asegúrese de suministrar la alimentación eléctrica para este producto desde el ordenador personal que se haya conectado. No emplee ninguna otra fuente de alimentación que no sea la interna del ordenador personal.

ESPECIFICACIONES

[Ajuste]

Esta unidad es para su utilización horizontal y vertical.

[Tamaño de los discos]

- 12 cm / 8 cm*

* Los discos de 8 cm no pueden utilizarse en la posición vertical.

[Velocidad de transferencia de datos]

Lectura de datos (sostenida)

DVD	Máx. 22,16 Mbytes/seg.
CD	Máx. 6,14 Mbytes/seg. (17,1 - Modo CAV 40X con transferencia de 16 bloques)

Escritura de datos (sostenida)

DVD	Promedio de 22,16 Mbytes/seg. (DVD-R 16X)
CD	Promedio de 4,92 Mbytes/seg. (CD-R 32X)

Especificación de la interfaz principal

PIO modo 4/DMA multipalabras modo 2	16,6 Mbytes/seg.
Ultra DMA modo 4	66,6 Mbytes/seg.

- Es posible que no salga la transferencia de datos debido al estado del disco (rayadas, etc.).

[Tiempo de acceso/búsqueda]

Tiempo de acceso (promedio aleatorio)

DVD-ROM 140 ms	CD-ROM 130 ms
----------------	---------------

Tiempo de búsqueda (promedio aleatorio)

DVD-ROM 130 ms	CD-ROM 130 ms
----------------	---------------

[Características de audio]

Salida de línea 0.70 ±0.15 V rms (a carga de 10 kΩ)

[Otros]

Alimentación	+12 V CC, 1,3 A +5 V CC, 1,4 A
Dimensiones (incluyendo el panel frontal)	148 (An) x 42,3 (Al) x 198 (Prf) mm
Peso	1,1 kg
Temperatura de funcionamiento	+5°C a +45°C
Humedad de funcionamiento	5% al 85% (sin condensación)
Temperatura de almacenaje	-40°C a +60°C
Humedad de almacenaje	5% al 90% (sin condensación)

[Accesorios]

- Puente cortocircuitador x 2
- Tornillo de montaje x 4
- Manual de instrucciones x 1

NOTA:

- Especificaciones y diseño sujetos a posibles modificaciones sin previo aviso por razones de mejora del producto.

AFTER-SALES SERVICE FOR PIONEER PRODUCTS

Please contact the dealer or distributor from where you purchased the product for its after-sales service (including warranty conditions) or any other information. In case the necessary information is not available, please contact the Pioneer's subsidiaries (regional service headquarters) listed below:

PLEASE DO NOT SHIP YOUR PRODUCT TO THE COMPANIES at the addresses listed below for repair without advance contact, for these companies are not repair locations.

AMERICA

PIONEER ELECTRONICS (USA) INC.
Customer Support Division
PO Box 1760
Long Beach, CA 90801-1760
United States of America

CANADA

PIONEER ELECTRONICS OF CANADA, INC.
Customer Support
300 Allstate Parkway
Markham, Ontario L3R-OP2
Canada

JAPAN AND OTHERS

PIONEER CORPORATION (HEAD OFFICE)
CUSTOMER SUPPORT CENTER
4-1, MEGURO 1-CHOME, MEGURO-KU, TOKYO 153-8654 JAPAN

S022D_En

© 2004 **PIONEER ELECTRONICS**
All rights reserved

Published by Pioneer Corporation.
Copyright © 2004 Pioneer Corporation.

PIONEER CORPORATION 4-1, Meguro 1-Chome, Meguro-ku, Tokyo 153-8654, Japan

PIONEER ELECTRONICS (USA) INC.

Multimedia and Mass Storage Division:

2265 East 220th Street, Long Beach, CA 90810, U.S.A. TEL:800-444-OPTI (6784)

Customer Support Division:

1925 East Dominguez St. Long Beach, CA 90810, U.S.A. TEL: 800-872-4159

PIONEER ELECTRONICS OF CANADA, INC.

Industrial Products Department:

300 Allstate Parkway, Markham, Ontario L3R OP2, Canada TEL: 905-479-4411

Free Manuals Download Website

<http://myh66.com>

<http://usermanuals.us>

<http://www.somanuals.com>

<http://www.4manuals.cc>

<http://www.manual-lib.com>

<http://www.404manual.com>

<http://www.luxmanual.com>

<http://aubethermostatmanual.com>

Golf course search by state

<http://golfingnear.com>

Email search by domain

<http://emailbydomain.com>

Auto manuals search

<http://auto.somanuals.com>

TV manuals search

<http://tv.somanuals.com>