

Pioneer *sound.vision.soul*

PDP-4270XA

PLASMA TELEVISION
TÉLÉVISEUR PLASMA
PLASMA-FERNSEHER
TELEVISORE AL PLASMA
PLASMA-TELEVISIE
TELEVISOR DE PLASMA

Discover the benefits of registering your product online at **www.pioneer.co.uk**
(**www.pioneer-eur.com**)

Découvrez les nombreux avantages offerts en enregistrant votre produit en ligne
maintenant sur **www.pioneer.fr** (ou **www.pioneer-eur.com**).

Bitte nutzen Sie die Möglichkeit zur Registrierung Ihres Produktes unter
www.pioneer.de (oder **www.pioneer-eur.com**)

Registra il tuo prodotto su **www.pioneer.it** (o **www.pioneer-eur.com**) e scopri
subito quali vantaggi puoi ottenere!

Ontdek nu de voordelen van online registratie! Registreer uw Pioneer product via
www.pioneer.nl - **www.pioneer.be** (of **www.pioneer-eur.com**)

Registre su producto en **www.pioneer.es** (o en **www.pioneer-eur.com**)

Descubra los beneficios de registrarse on-line:

Operating Instructions
Mode d'emploi
Bedienungsanleitung
Istruzioni per l'uso
Gebruiksaanwijzing
Manual de instrucciones

HDMI™
HIGH-DEFINITION MULTIMEDIA INTERFACE

SRS®
WOW

Replacement and mounting of an AC plug on the power supply cord of this unit should be performed only by qualified service personnel.

IMPORTANT

FOR USE IN THE UNITED KINGDOM.

The wires in this mains lead are coloured in accordance with the following code:

Green and Yellow	: Earth
Blue	: Neutral
Brown	: Live

If the plug provided is unsuitable for your socket outlets, the plug must be cut off and a suitable plug fitted.

The cut-off plug should be disposed of and must not be inserted into any 13 amp socket as this can result in electric shock. The plug or adaptor or the distribution panel should be provided with 13 A fuse. As the colours of the wires in the mains lead of this appliance may not correspond with coloured markings identifying the terminals in your plug, proceed as follows ;

The wire which is coloured green and yellow must be connected to the terminal in the plug which is marked with the letter E or by the earth symbol \oplus , or coloured green or green and yellow.

The wire which is coloured blue must be connected to the terminal which is marked with the letter N or coloured black.

The wire which is coloured brown must be connected to the terminal which is marked with the letter L or coloured red.

NOTE

After replacing or changing a fuse, the fuse cover in the plug must be replaced with a fuse cover which corresponds to the colour of the insert in the base of the plug or the word that is embossed on the base of the plug, and the appliance must not be used without a fuse cover. If lost replacement fuse covers can be obtained from your dealer.

Only 13 A fuses approved by B.S.I or A.S.T.A to B.S.1362 should be used.

P3-4-2-1-2-1_En

IMPORTANT



The lightning flash with arrowhead symbol, within an equilateral triangle, is intended to alert the user to the presence of uninsulated "dangerous voltage" within the product's enclosure that may be of sufficient magnitude to constitute a risk of electric shock to persons.

CAUTION

**RISK OF ELECTRIC SHOCK
DO NOT OPEN**

CAUTION:
TO PREVENT THE RISK OF ELECTRIC SHOCK, DO NOT REMOVE COVER (OR BACK). NO USER-SERVICEABLE PARTS INSIDE. REFER SERVICING TO QUALIFIED SERVICE PERSONNEL.



The exclamation point within an equilateral triangle is intended to alert the user to the presence of important operating and maintenance (servicing) instructions in the literature accompanying the appliance.

WARNING

This equipment is not waterproof. To prevent a fire or shock hazard, do not place any container filled with liquid near this equipment (such as a vase or flower pot) or expose it to dripping, splashing, rain or moisture.

D3-4-2-1-3_A_En

This product complies with the Low Voltage Directive (73/23/EEC, amended by 93/68/EEC), EMC Directives (89/336/EEC, amended by 92/31/EEC and 93/68/EEC).

WARNING

Before plugging in for the first time, read the following section carefully.

The voltage of the available power supply differs according to country or region. Be sure that the power supply voltage of the area where this unit will be used meets the required voltage (e.g., 230V or 120V) written on the rear panel.

D3-4-2-1-4_A_En

WARNING

This product equipped with a three-wire grounding (earthed) plug - a plug that has a third (grounding) pin. This plug only fits a grounding-type power outlet. If you are unable to insert the plug into an outlet, contact a licensed electrician to replace the outlet with a properly grounded one. Do not defeat the safety purpose of the grounding plug.

D3-4-2-1-6_A_En

The following symbols are found on labels attached to the product. They alert the operators and service personnel of this equipment to any potentially dangerous conditions.



WARNING

This symbol refers to a hazard or unsafe practice which can result in personal injury or property damage.



CAUTION

This symbol refers to a hazard or unsafe practice which can result in severe personal injury or death.

WARNING

To prevent a fire hazard, do not place any naked flame sources (such as a lighted candle) on the equipment.

D3-4-2-1-7a_A_En

VENTILATION CAUTION

When installing this unit, make sure to leave space around the unit for ventilation to improve heat radiation. For the minimum space required, see page 15.

WARNING

Slots and openings in the cabinet are provided for ventilation to ensure reliable operation of the product, and to protect it from overheating. To prevent fire hazard, the openings should never be blocked or covered with items (such as newspapers, table-cloths, curtains) or by operating the equipment on thick carpet or a bed.

CAUTION

The power switch does not completely separate the unit from the mains in off position. Therefore install the unit suitable places easy to disconnect the mains plug in case of the accident. The mains plug of unit should be unplugged from the wall socket when left unused for a long period of time.

STANDBY/ON Button

STANDBY: When placed into the standby mode, the main power flow is cut and the unit is no longer fully operational.

STANDBY/ON Indicator: The indicator is lit red when the unit is in the standby mode and is lit blue when it is in the power-on mode.

Thank you for buying this Pioneer product.

Please read through these operating instructions so you will know how to operate your model properly. After you have finished reading the instructions, put them away in a safe place for future reference.
In some countries or regions, the shape of the power plug and power outlet may sometimes differ from that shown in the explanatory drawings. However the method of connecting and operating the unit are the same.

Contents

01 Important user information

02 Safety precautions

Installation precautions	10
------------------------------------	----

03 Supplied accessories

04 Part names

Plasma television (front)	12
Plasma television (rear)	13
Remote control unit	14

05 Preparation

Installing the plasma television	15
Moving the plasma television	15
Preventing the plasma television from falling over	16
Stabilizing on a table or floor	16
Using a wall for stabilization	16
Attaching/detaching the Pioneer stand	16
Detaching the stand	16
Reattaching the stand	17
Basic connections	18
Connecting the antenna	18
Routing cables	18
Attaching the ferrite core	18
Connecting the power cord	19
Preparing the remote control unit	19
Inserting batteries	19
Operating range of the remote control unit	19

06 Watching TV

Turning the power on	21
Plasma television status indicators	21
Changing channels	21
Using P+ / P- on the remote control unit	22
Using 0 to 9 on the remote control unit	22
Tuning to your favourite channels	22
Changing the volume and sound	22
Using + / - on the remote control unit	22
Using on the remote control unit	23
Switching the broadcast audio channel	23
Freezing images	23

07 The Home Menu

Home Menu overview	24
Using the Home Menu	24

08 Setting up

Setting up TV channels	25
Using Auto Installation	25
Setting up analogue TV channels manually	25
Reducing video noise	26
Setting Child Lock	26
Selecting a decoder input terminal	27
Labeling TV channels	27
Sorting preset TV channels	27
Language setting	28
AV Selection	28
Basic picture adjustments	28
Advanced picture adjustments	29
Using PureCinema	29
Using Colour Temp.	29
Using CTI	30
Using Colour Management	30
Using Colour Space	30
Using Intelligent Colour	30
Eliminating noise from images	30
Using the Dynamic Range Expander (DRE) functions	31
Using the 3DYC and I-P Mode	31
Sound adjustments	32
FOCUS	32
Front Surround	32
Power Control	33
Energy Save	33
No Signal off	33
No Operation off	33

09 Useful adjustment settings

Switching the vertical drive frequency	34
Adjusting image positions	34
Selecting an input signal type	34
Colour system setting	34
Selecting a screen size manually	35
Selecting a screen size automatically	35
Selecting a screen size for 4:3 aspect ratio signals	36
Changing the brightness at both sides of the screen (Side Mask)	36
Sleep Timer	36
Using a password	36

Entering a password 36
 Changing the password 37
 Resetting the password function 37
 Disabling the password function 37

10 Using with other equipment

Connecting a DVD player 38
 DVD playback 38
 Connecting a decoder 38
 Displaying a decoder image 38
 Connecting a VCR 38
 VCR playback 39
 Connecting a game console or camcorder 39
 Displaying an image from the game console or camcorder 39
 Connecting an amplifier/AV receiver 39
 Using the HDMI Input 40
 Connecting HDMI equipment 40
 Using i/o link.A 41
 Selecting the SCART terminal for use with i/o link.A 41

11 Using Teletext

Using the Teletext Functions 42
 What is Teletext? 42
 Operating the Teletext basics 42
 Turning on and off Teletext 42
 Selecting and operating Teletext pages 42
 Displaying subpages 43
 Displaying TOP Over View 43
 Displaying subtitle pages 43

12 Additional information

Troubleshooting 44
 SCART pin assignments 45
 Specifications 46

Chapter 1

Important user information

In order to obtain maximum enjoyment from this Pioneer PureVision PDP-4270XA Plasma Television, please first read this information carefully.

With the Pioneer PureVision PDP-4270XA, you can be assured of a high quality plasma television with long-life and high reliability. To achieve images of exceptional quality, this Pioneer plasma television incorporates state-of-the-art design and construction, as well as very precise and highly advanced technology.

The Pioneer PureVision PDP-4270XA Plasma Television incorporates the latest in colour filter technology: Direct Colour Filter. This improves the colour /picture reproduction of these models as compared to previous models. It also eliminates the need for a physical glass panel to be placed in front of the plasma display, which furthers Pioneer's continued goal of reducing environmental waste in consumer electronics, now during the manufacturing process and in the future during the recycling process.

Over the course of its lifetime, the luminosity of the Pioneer PDP-4270XA Plasma Television will diminish very slowly, such as with all phosphor-based screens (for example, a traditional tube-type television). To enjoy beautiful and bright images on your Pioneer plasma television for a long time, please carefully read and follow the usage guidelines below:

Usage guidelines

All phosphor-based screens (including conventional tube-type televisions) can be affected by displaying static images for a prolonged period. Plasma televisions are no exception to this rule. After-image and permanent effects on the screen can be avoided by taking some basic precautions. By following the recommendations listed below, you can ensure longer and satisfactory results from your plasma television:

- Whenever possible, avoid frequently displaying the same image or virtually still moving pictures (e.g. closed-captioned images or video game images which have static portions).
- Do not display Teletext for a prolonged period of time.
- Avoid viewing the on-screen display for extended periods, from a decoder, DVD player, VCR and all other components.
- Do not leave the same picture freeze-framed or paused continuously over a long period of time, when using the still picture mode from a TV, VCR, DVD player or any other component.
- Images which have both very bright areas and very dark areas side by side should not be displayed for a prolonged period of time.
- When playing a video game, the "GAME" mode setting within "AV Selection" is strongly recommended. However, please do not use this mode for long periods of time.
- After playing a game or displaying any still image, it is best to view a normal moving picture in the "WIDE" or "FULL" screen setting for more than 3 times the length of the previous still moving image.
- After using the plasma television, always switch the display to "STANDBY" mode.

Installation guidelines

The Pioneer PureVision PDP-4270XA Plasma Television incorporates a very thin design. To ensure safety, please take the proper measures to mount or install the plasma television, in order to prevent the unit from tipping over in the event of vibration or accidental movement.

This product should be installed by using only parts and accessories designed by Pioneer. Use of accessories other than the Pioneer stand or installation bracket may result in instability, and could cause injury. For custom installation, please consult the dealer where the unit was purchased. To ensure correct installation, experienced and qualified experts must install the unit. Pioneer will not be held responsible for accident or damage caused by the use of parts and accessories manufactured by other companies.

To avoid malfunction and overheating, make sure that the vents on the main unit are not blocked when installing to ensure proper heat emission:

- Distance the unit slightly from other equipment, walls, etc. For the minimum space required around the unit, see page 15.
- Do not fit the unit inside narrow spaces where ventilation is poor.
- Do not cover with a cloth, etc.
- Clean the vents on the sides and rear of the unit to remove dust build-up, by using a vacuum cleaner set to its lowest suction setting.
- Do not place the product on a carpet or blanket.
- Do not leave the product tilted over.
- Do not turn the product upside down.

Using the unit without proper ventilation may cause the internal temperature to rise, and could result in possible malfunction. When the surrounding or internal temperature exceeds a certain degree, the display will automatically power off in order to cool the internal electronics and prevent hazardous occurrences.

Any malfunction may occur due to: an inappropriate installation site, improper assembly, installation, mounting, or operation of this product, modifications made to the product. However, Pioneer cannot be held responsible for such accidents or malfunction.

Note

The following are typical effects and characteristics of a phosphor-based matrix display and as such, are not covered by the manufacturer's limited warranties:

- Permanent residual images upon the phosphors of the panel.
- The existence of a minute number of inactive light cells.
- Panel generated sounds, examples: Fan motor noise, and electrical circuit humming/glass panel buzzing

Caution

- Pioneer bears no responsibility for any damage arising from incorrect use of the product by you or other people, malfunctions when in use, other product related problems, and use of the product except in cases where the company must be liable.

Plasma television protection function

When still images (such as photos and computer images) stay on the screen for an extended period of time, the screen will be slightly dimmed. This is because the protection function of the plasma television automatically adjusts the brightness to protect the screen when detecting still images; so this does not designate malfunction. The screen is dimmed when a still image is detected for about three minutes.

Information of pixel defect

Plasma displays display information using pixels. Pioneer plasma television panels contain a very large number of pixels. (Depending on the panel size; over 2.3 million cells in case of a 42 inch display). All Pioneer display panels are manufactured using a very high level of ultra-precision technology and undergo individual quality control.

In rare cases, some pixels can be permanently switched off, or on, resulting in either a black or coloured pixel permanently fixed on the screen.

This effect is common to all plasma televisions because it is a consequence of the technology.

If the defective pixels are visible at a normal viewing distance of between 2.5 meters and 3.5 meters whilst viewing a normal broadcast (i.e. not a test card, still image or single colour display) please contact the supplying dealer.

If, however, they can only be seen close up or during single colour displays then this is considered normal for this technology.

Infrared rays

The plasma television releases infrared rays because of its characteristics. Depending on how the plasma television is used, the remote controls of nearby equipment may be adversely affected or wireless headphones using infrared rays are interfered by noise. If this is the case, place that equipment at a location where its remote control sensor is not affected.

Radio interference

While this product meets the required specifications, it emits a small amount of noise. If you place such equipment as an AM radio, personal computer, and VCR close to this product, that equipment may be interfered. If this happens, place that equipment far enough from this product.

Plasma television driving sound

The screen of the plasma television is composed of extremely fine pixels and these pixels emit light according to received video signals. This principle may make you hear buzz sound or electrical circuit humming from the plasma television.

Do not attach such items as labels and tape to the product.

This may result in the discolouration or scratch of the cabinet.

When not using the product for a long period of time

If you do not use the product for a long period of time, the functions of the product may be adversely affected. Switch on and run the product occasionally.

Condensation

Condensation may take place on the surface or inside of the product when the product is rapidly moved from a cold place to a warm place or just after a heater is switched on in winter morning, for example. When condensation takes place, do not switch on the product and wait until condensation disappears. Using the product with condensation may result in malfunction.

Cleaning the surface of the screen and the glossy surface of the front cabinet

When cleaning the surface of the screen or the glossy surface of the front cabinet, gently wipe it with a dry soft cloth; the supplied cleaning cloth or other similar cloths (e.g., cotton and flannel). If you use a dusty or hard cloth or if you rub the screen hard, the surface of the product will be scratched.

If you clean the surface of the screen with a wet cloth, water droplets on the surface may enter into the product, resulting in malfunction.

Cleaning the cabinet

When cleaning the cabinet of this product, gently wipe it with a clean soft cloth (e.g., cotton and flannel). If you use a dusty or hard cloth or if you rub the cabinet hard, the surface of the cabinet will be scratched. The cabinet of this product is mostly composed of plastic. Do not use chemicals such as benzene or thinner to clean the cabinet. Using these chemicals may result in quality deterioration or coating removal.

Do not expose the product to volatile gas or fluid such as pesticide. Do not make the product contact with rubber or vinyl products for a long period of time. The effect of plasticizer in the plastic may result in quality deterioration or coating removal.

If you clean the surface of the cabinet with a wet cloth, water droplets on the surface may enter into the product, resulting in malfunction.

Handles at the rear of the plasma television

Do not remove the handles from the rear of the plasma television.

When moving the plasma television, ask another person for help and use the handles attached to the rear of the plasma television. Do not move the plasma television by holding only a single handle. Use the handles as shown.

Do not use the handles to hang the product when installing or carrying the product, for example. Do not use the handles for the purpose of preventing the product from tilting over.

Fan motor noise

The rotation speed of the cooling fan motor increases when the ambient temperature of the plasma television becomes high. You may hear the sound of the fan motor at that time.

 **Caution****Panel sticking and after-image lag**

Displaying the same images such as still images for a long time may cause after-image lagging. This may occur in the following two cases.

After-image lagging due to remaining electrical load

When image patterns with very high peak luminance are displayed for more than 1 minute, after-image lagging may occur due to the remaining electric load. The after-images remaining on the screen will disappear when moving images are displayed. The time for the after-images to disappear depends on the luminance of the still images and the time they had been displayed.

After-image (lag image) due to burning

Avoid displaying the same image on the plasma television continuously over a long period of time.

If the same image is displayed continuously for a long period, or for shorter periods of time over several days, a permanent after-image may remain on the screen due to burning of the fluorescent materials. Such images may become less noticeable if moving images are later displayed, but they will not disappear completely.

 **Note**

- To prevent screen burning, the display position is automatically changed slightly when the power is switched on or the input changed. Depending on the broadcast content, some parts of the picture may not be visible.

Preventing Damage from screen burning

- We recommend that you enjoy watching images displayed in full screen, except when doing so may result in copyright infringement (see page 35).
- The energy save function can be set to help prevent damage from screen burning (see page 33).



If you want to dispose this product, do not mix it with general household waste. There is a separate collection system for used electronic products in accordance with legislation that requires proper treatment, recovery and recycling.

Private households in the 25 member states of the EU, in Switzerland and Norway may return their used electronic products free of charge to designated collection facilities or to a retailer (if you purchase a similar new one).

For countries not mentioned above, please contact your local authorities for the correct method of disposal.

By doing so you will ensure that your disposed product undergoes the necessary treatment, recovery and recycling and thus prevent potential negative effects on the environment and human health.

Chapter 2

Safety precautions

Electricity is used to perform many useful functions, but it can also cause personal injuries and property damage if improperly handled. This product has been engineered and manufactured with the highest priority on safety. However, improper use can result in electric shock and/or fire. In order to prevent potential danger, please observe the following instructions when installing, operating and cleaning the product. To ensure your safety and prolong the service life of your product, please read the following precautions carefully before using the product.

1. Read instructions - All operating instructions must be read and understood before the product is operated.
2. Keep this manual in a safe place - These safety and operating instructions must be kept in a safe place for future reference.
3. Observe warnings - All warnings on the product and in the instructions must be observed closely.
4. Follow instructions - All operating instructions must be followed.
5. Cleaning - Unplug the power cord from the AC outlet before cleaning the product. To clean the product, use the supplied cleaning cloth or other soft clothes (e.g., cotton, flannel). Do not use liquid cleaners or aerosol cleaners.
6. Attachments - Do not use attachments not recommended by the manufacturer. Use of inadequate attachments can result in accidents.
7. Water and moisture - Do not use the product near water, such as bathtub, washbasin, kitchen sink and laundry tub, swimming pool and in a wet basement.
8. Stand - Do not place the product on an unstable cart, stand, tripod or table. Placing the product on an unstable base can cause the product to fall, resulting in serious personal injuries as well as damage to the product. Use only a cart, stand, tripod, bracket or table recommended by the manufacturer or sold with the product. When mounting the product on a wall, be sure to follow the manufacturer's instructions. Use only the mounting hardware recommended by the manufacturer.
9. When relocating the product placed on a cart, it must be moved with utmost care. Sudden stops, excessive force and uneven floor surface can cause the product to fall from the cart.



10. Ventilation - The vents and other openings in the cabinet are designed for ventilation. Do not cover or block these vents and openings since insufficient ventilation can cause overheating and/or shorten the life of the product. Do not place the product on a bed, sofa, rug or other similar surface, since they can block ventilation openings. This product is not designed for built-in installation; do not place the product in an enclosed place such as a bookcase or rack, unless proper ventilation is provided or the manufacturer's instructions are followed.
11. Power source - This product must operate on a power source specified on the specification label. If you are not sure of the type of power supply used in your home, consult your dealer or local power company.
12. Power cord protection - The power cords must be routed properly to prevent people from stepping on them or objects from resting on them. Check the cords at the plugs and product.

13. The plasma television used in this product is made of glass. Therefore, it can break when the product is dropped or applied with impact. Be careful not to be injured by broken glass pieces in case the plasma television breaks.
14. Overloading - Do not overload AC outlets or extension cords. Overloading can cause fire or electric shock.
15. Entering of objects and liquids - Never insert an object into the product through vents or openings. High voltage flows in the product, and inserting an object can cause electric shock and/or short internal parts. For the same reason, do not spill water or liquid on the product.
16. Servicing - Do not attempt to service the product yourself. Removing covers can expose you to high voltage and other dangerous conditions. Request a qualified service person to perform servicing.
17. Repair - If any of the following conditions occurs, unplug the power cord from the AC outlet, and request a qualified service person to perform repairs.
 - a. When the power cord or plug is damaged.
 - b. When a liquid was spilled on the product or when objects have fallen into the product.
 - c. When the product has been exposed to rain or water.
 - d. When the product does not operate properly as described in the operating instructions.

Do not touch the controls other than those described in the operating instructions. Improper adjustment of controls not described in the instructions can cause damage, which often requires extensive adjustment work by a qualified technician.

 - e. When the product has been dropped or damaged.
 - f. When the product displays an abnormal condition. Any noticeable abnormality in the product indicates that the product needs servicing.
18. Replacement parts - In case the product needs replacement parts, make sure that the service person uses replacement parts specified by the manufacturer, or those with the same characteristics and performance as the original parts. Use of unauthorized parts can result in fire, electric shock and/or other danger.
19. Safety checks - Upon completion of service or repair work, request the service technician to perform safety checks to ensure that the product is in proper operating condition.
20. Wall or ceiling mounting - When mounting the product on a wall or ceiling, be sure to install the product according to the method recommended by the manufacturer.
21. Heat sources - Keep the product away from heat sources such as radiators, heaters, stoves and other heat-generating products (including amplifiers).
22. Unplug the power cord from the AC outlet before installing the speakers.
23. Never expose the screen of the plasma television to a strong impact, for example, by hitting it. The screen may be broken, resulting in fire or personal injury.
24. Do not expose the plasma television to direct sunlight for a long period of time. The optical characteristics of the front protection panel changes, resulting in discoloration or warp.
25. The plasma television weighs about 31.5 kg (69.5 lbs.). Because it has small depth and is unstable, unpack, carry, and install the product with one more person at least and use the handles.

Installation precautions

Observe the following precautions when installing with any items such as the optional stand.

When using the optional stand, brackets, or equivalent items

- Ask your dealer to perform the installation.
- Be sure to use the supplied bolts.
- For details, see the instruction manual that comes with the optional stand (or equivalent items).

When using other items

- Consult your dealer.
- The following six mounting holes can be used for the installation:

Rear view

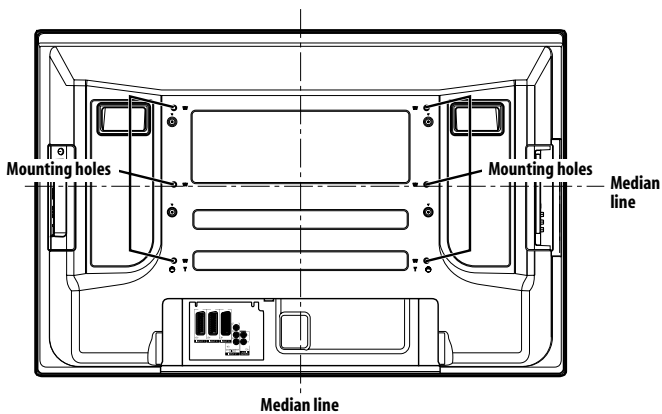

Side view

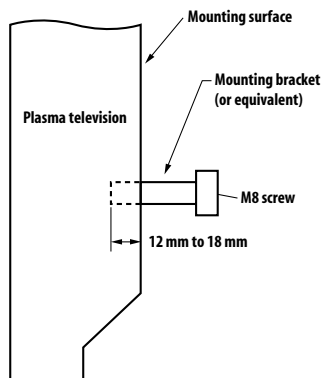

⚠ Caution

- Be sure to use four or more mounting holes symmetrical to the vertical and horizontal median lines.
- Use M8 screws, which go 12 to 18 mm in depth from the mounting surface of the plasma television. See the side view above.
- Be careful not to block the ventilation opening at the rear of the plasma television.
- Be sure to install the plasma television on a flat surface because it contains glass.
- The screw holes other than the above are to be used only for the specified products. Never use them for mounting non-specified products.

📝 Note

- It is strongly recommended to use the optional Pioneer mounting products.
- Pioneer shall not be liable for any personal injury or product damage that results from the use of mounting items other than the optional Pioneer products.

Chapter 3 Supplied accessories

Check that all of the following accessories are supplied in the box.

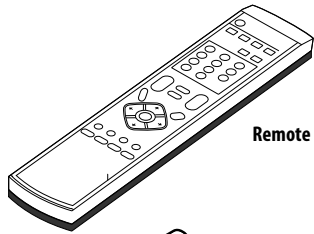

Remote control

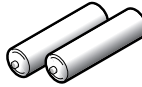

AA size batteries x 2

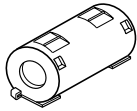

Ferrite core



Cable tie (for ferrite core)

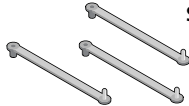

Speed clamps x 3

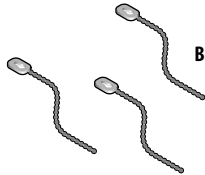

Bead bands x 3

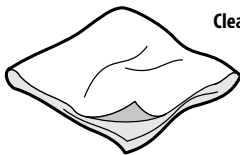

Cleaning cloth

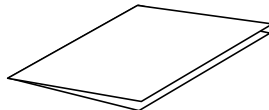

Warranty card

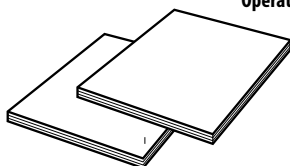

Operating instructions x 2



Hexagonal wrench
(Diagonal size : 6 mm)

Power cable

Only the power cable appropriate for your country or region is supplied:

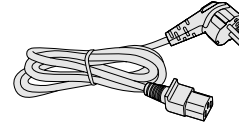

For Europe, except UK and Republic of Ireland

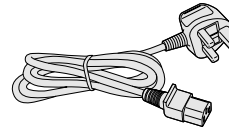

For UK and Republic of Ireland

Chapter 4

Part names

Plasma television (front)

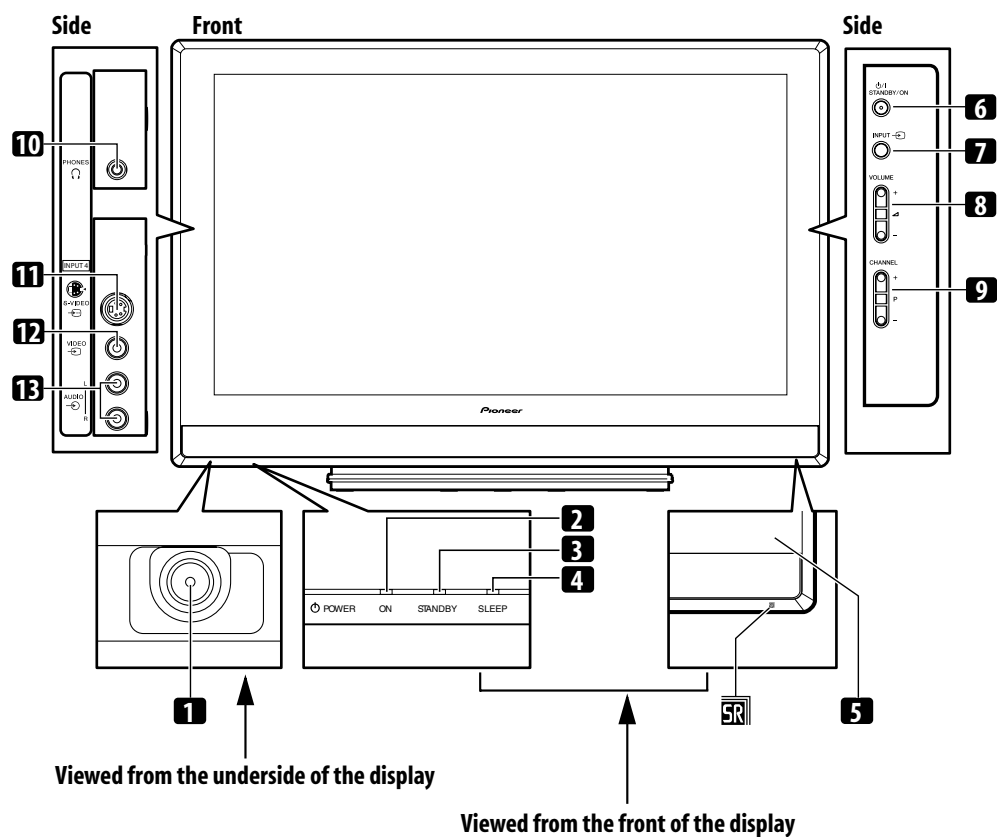

- 1 **POWER** button
- 2 POWER ON indicator
- 3 STANDBY indicator
- 4 SLEEP indicator
- 5 Remote control sensor
- 6 **STANDBY/ON** button
- 7 **INPUT** button
- 8 **VOLUME +/-** buttons
- 9 **CHANNEL +/-** buttons
- 10 PHONES output terminal
- 11 INPUT 4 terminal (S-VIDEO)
- 12 INPUT 4 terminal (VIDEO)
- 13 INPUT 4 terminal (AUDIO)

Plasma television (rear)

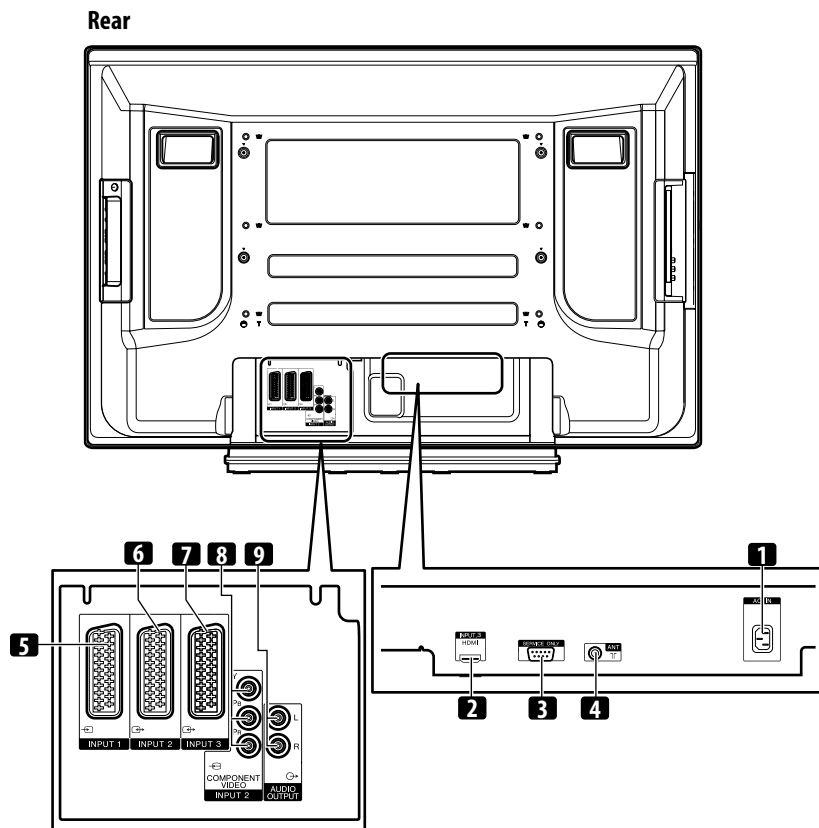

- 1 AC IN terminal
- 2 INPUT 3 terminal (HDMI)
- 3 RS-232C terminal (used for factory setup)
- 4 ANT (Antenna) input terminal
- 5 INPUT 1 terminal (SCART)
- 6 INPUT 2 terminal (SCART)
- 7 INPUT 3 terminal (SCART)
- 8 INPUT 2 terminal
(COMPONENT VIDEO: Y, P_B, P_R)
- 9 AUDIO OUTPUT terminals

Remote control unit

Point the remote control at the plasma television to operate.

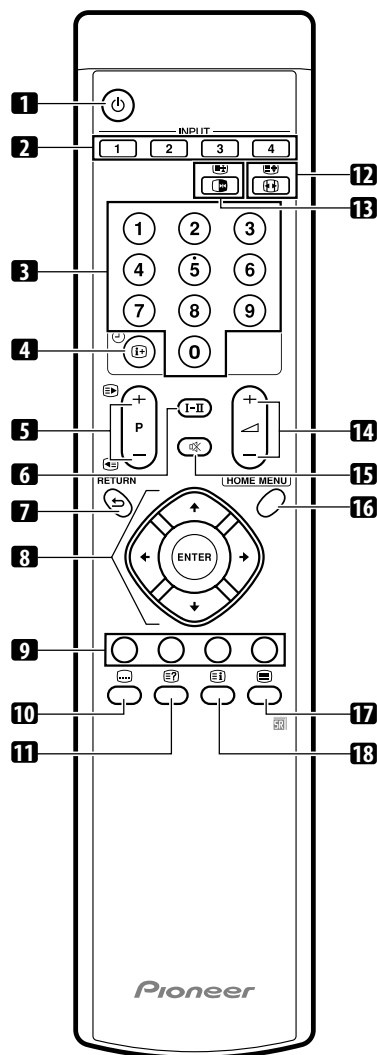

- 1 Turns on the power to the plasma television or places it into the standby mode.
- 2 **INPUT**
Selects an input source of the plasma television. (INPUT 1, INPUT 2, INPUT 3, INPUT 4)
- 3 **0 - 9**
TV/External input mode: Selects a channel.
TELETEXT mode: Selects a page.
- 4 TV/External input mode: Displays the channel information.

- 5 **P+/P-**
TV/External input mode: Selects a channel.



TELETEXT mode: Selects a page.

- 6 **I-II**
Sets the sound multiplex mode.

- 7 **RETURN**
Restores the previous menu screen.

- 8 **↑/↓/←/→**
Selects a desired item on the setting screen.

ENTER

Executes a command.

- 9 **Colour (RED/GREEN/YELLOW/BLUE)**
TELETEXT mode: Selects a page.

- 10 TV/External input mode: Jumps to the Teletext subtitle page.

- 11 Displays hidden characters.

- 12 TV/External input mode: Selects the screen size.



TELETEXT mode: Switches Teletext images. (full/upper half/lower half)

- 13 TV/External input mode: Freezes a frame from a moving image. Press again to cancel the function.



TELETEXT mode: Stops updating Teletext pages. Press again to release the hold mode.

- 14 Sets the volume.

- 15 Mutes the sound.

- 16 **HOME MENU**
TV/External Input mode: Displays the Menu screen.

- 17 Selects the TELETEXT mode (all TV image, all TEXT image, TV/TEXT image).

- 18 TELETEXT mode: Displays an Index page for the CEEFAX/FLOF format. Displays a TOP Over View page for the TOP format.

Chapter 5 Preparation

Installing the plasma television

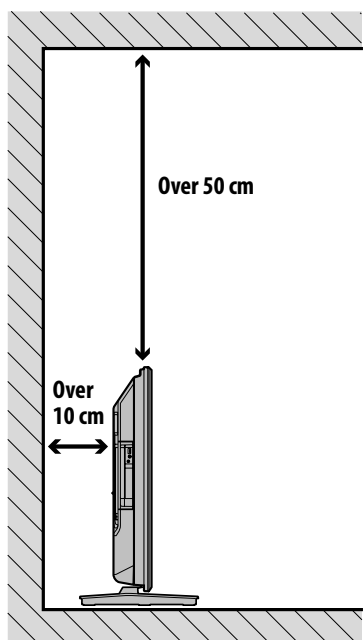

Location

- Avoid direct sunlight. Maintain adequate ventilation.
- Because the plasma television is heavy, be sure to have someone help you when moving it.

Caution

- If you do not leave sufficient space above the plasma television, it will not receive enough ventilation and will not operate properly.

Note

- Allow enough space around the upper and back parts when installing to ensure adequate ventilation of the rear of the unit.

Caution

Operating Environment

Operating environment temperature and humidity: +0 °C to +40 °C; less than 85 % RH (cooling vents not blocked). Do not install this unit in a poorly ventilated area, or in locations exposed to high humidity or direct sunlight (or strong artificial light).

Moving the plasma television

When installing on a rack, etc., hold the plasma television as shown below.

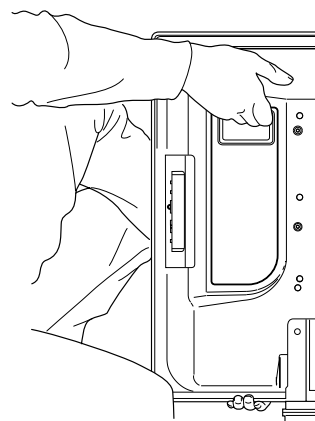

Preventing the plasma television from falling over

After installing the stand, be sure to take special care to ensure that the plasma television will not fall over.

Stabilizing on a table or floor

Stabilize the plasma television as shown in the diagram using screws that are available on the market.

Note

- To stabilize the plasma television on a table or on the floor, use screws that have a nominal diameter of 6 mm and that are at least 20 mm long.

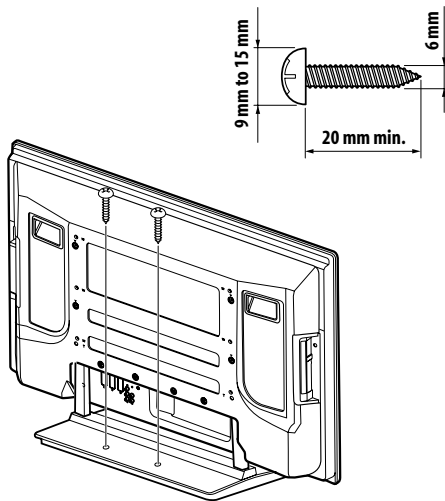

Caution

- A table or an area of the floor with adequate strength should always be used to support the plasma television. Failure to do so could result in personal injury and physical damage.
- When installing the plasma television, please take the necessary safety measures to prevent it from falling or overturning in case of emergencies, such as earthquakes, or of accidents.
- If you do not take these precautions, the plasma television could fall down and cause injury.
- The screws, hooks, chains and other fittings that you use to secure the plasma television to prevent it from overturning will vary according to the composition and thickness of the surface to which it will be attached.
- Select the appropriate screws, hooks, chains, and other fittings after first inspecting the surface carefully to determine its thickness and composition and after consulting a professional installer if necessary.

Using a wall for stabilization

- Attach falling prevention bolts (hooks) to the plasma television.
- Use strong cords to stabilize it appropriately and firmly to a wall, pillar, or other sturdy element.

Perform this work in the same way on the left and right sides.

Use hooks, cords and fittings that are available on the market. Recommended hook: Nominal diameter 8 mm, length 12 mm to 15 mm

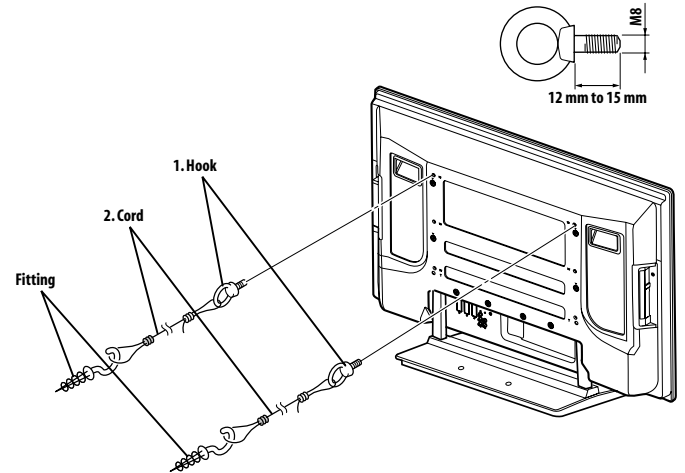

Attaching/detaching the Pioneer stand

Caution

- The weight of a 42 inch plasma television is about 31.5 kg (69.5 lbs.), it has little depth, and is unstable. Therefore, at least two people must assemble and install it.

Detaching the stand

- Loosen and remove the two installation bolts (1) using the supplied hexagonal wrench.

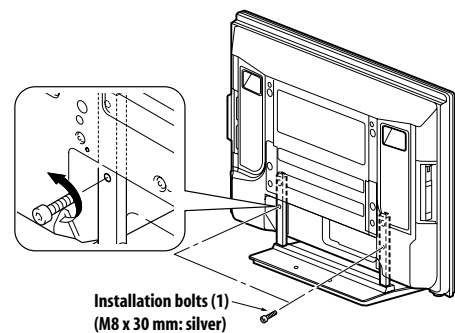

- 2 Loosen and remove the two installation bolts (2) using the supplied hexagonal wrench.

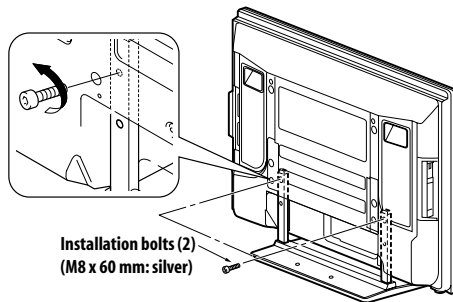

- 3 Remove the plasma television from the stand.

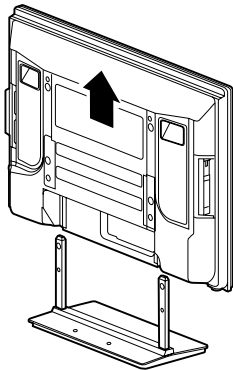

- Make sure to keep the installation bolts (1) and (2) that have been removed as they are reused when attaching the stand to the plasma television.

Note

- Be sure to install the plasma television in a flat, stable location.

Reattaching the stand.

- 1 Fit the stand's support columns to the bottom of the plasma television as indicated by the arrows, then slowly insert them vertically.

- Be extremely careful not to insert the support columns of the stand into any part of the plasma television other than the stand insertion slots. Doing so might damage the plasma television panel or its ports or result in warping of the stand.

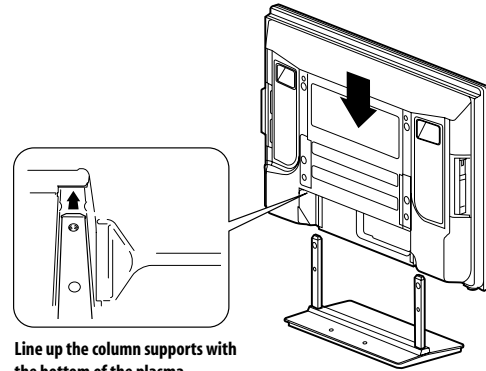

- 2 Attach the plasma television at the points indicated by the arrows and tighten the installation bolts (2) firmly using the supplied hexagonal wrench.

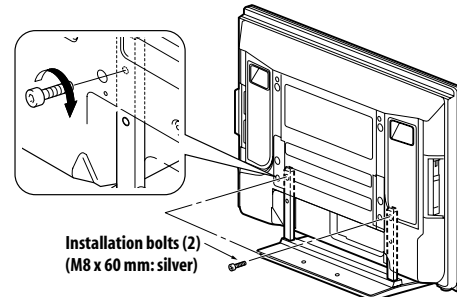

- 3 Tighten the installation bolts (1) firmly using the supplied hexagonal wrench.

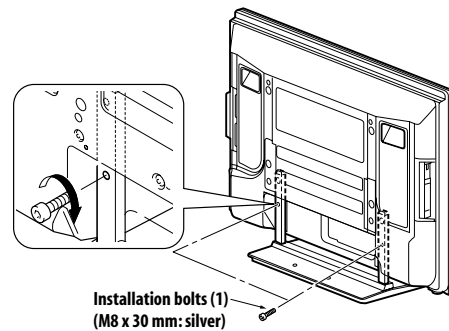

Note

- Be sure to install the plasma television in a flat, stable location.
- Insert the screws into the holes vertically and do not tighten them with more force than necessary.

Basic connections

Connecting the antenna

To enjoy a clearer picture, use an outdoor antenna. The following is a brief explanation of the types of connections that are used for a coaxial cable.

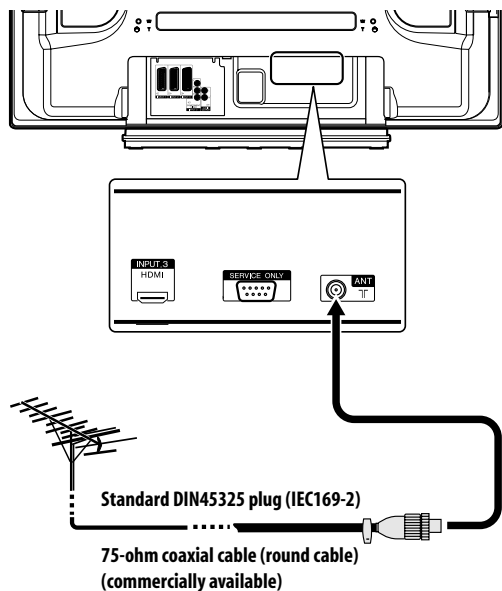

- Connect a 75-ohm coaxial cable (commercially available) to the ANT terminal.

Antenna cable (commercially available)



If your outdoor antenna uses a 75-ohm coaxial cable with a standard DIN45325 plug (IEC169-2), plug it into the antenna terminal at the rear of the plasma television.

Note

- If the antenna is not connected correctly, the quality of reception may be impaired. If images are not displaying correctly, check whether the antenna connection is correct or not.

Routing cables

Use the speed clamps as necessary to route the connecting cables. The diagrams below show the location of the holes on the rear of the plasma television.

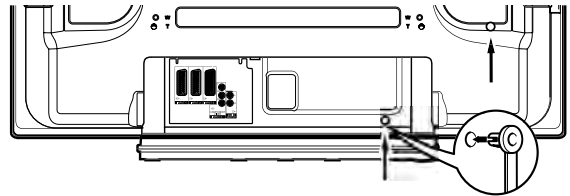

Attaching and removing speed clamps

Insert [1] into an appropriate hole on the rear of the plasma television and snap [2] into the back of [1] to lock the clamp.

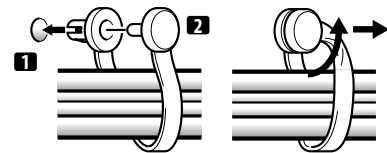

- Speed clamps are designed to be difficult to undo once in place. Please attach them carefully.
- Use pliers to twist the clamp 90°, pulling outward. The clamp may deteriorate over time and become damaged if removed.
- Be careful not to subject any connecting cables to strain.

Note

- Use the speed clamps as necessary.

Attaching the ferrite core

To help prevent noise, attach the supplied ferrite core to the connector end of the power cord as shown. Use the supplied cable tie to prevent the ferrite core from slipping on the cable.

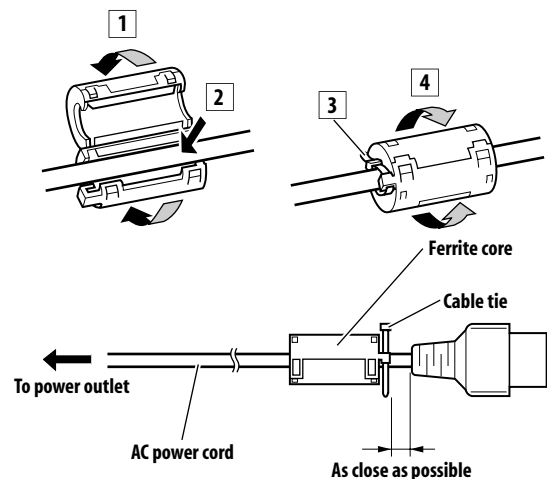

Note

- Disconnect the power cord from the power outlet when the plasma television is not going to be used for a long period of time.

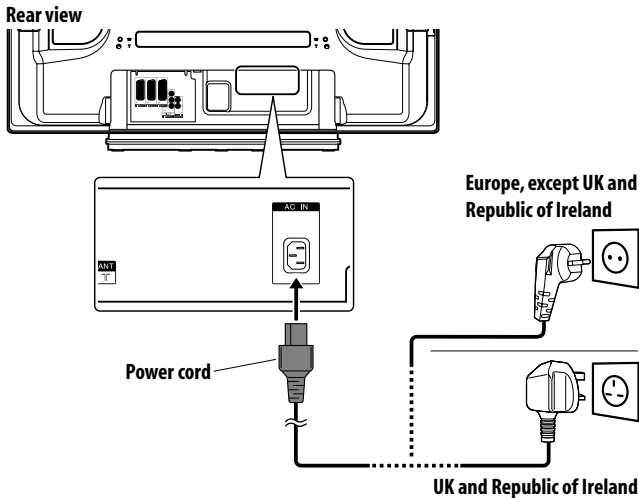
Connecting the power cord**Preparing the remote control unit****Inserting batteries**

- 1 Open the battery cover.

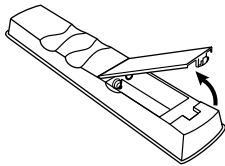

- 2 Load the supplied two AA size batteries while inserting their respective negative polarity (-) ends first.

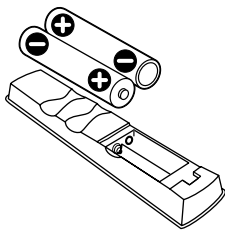

Place batteries with their terminals corresponding to the (+) and (-) indicators in the battery compartment.

- 3 Close the battery cover.

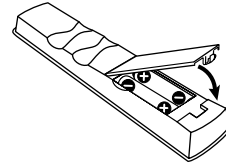
**Caution**

Improper use of batteries can result in chemical leakage or an explosion. Be sure to follow the instructions below.

- When you replace the batteries, use manganese or alkaline ones.
- Place the batteries with their terminals corresponding to the (+) and (-) indicators.
- Do not mix batteries of different types. Different types of batteries have different characteristics.
- Do not mix old and new batteries. Mixing old and new batteries can shorten the life of new batteries or cause chemical leakage in old batteries.
- Remove batteries as soon as they have worn out. Chemicals that leak from batteries can cause a rash. If you find any chemical leakage, wipe thoroughly with a cloth.
- The batteries supplied with this product may have a shorter life expectancy due to storage conditions.
- If you will not use the remote control unit for an extended period of time, remove the batteries from it.
- **WHEN DISPOSING OF USED BATTERIES, PLEASE COMPLY WITH GOVERNMENTAL REGULATIONS OR ENVIRONMENTAL PUBLIC INSTITUTION'S RULES THAT APPLY IN YOUR COUNTRY/AREA.**

Operating range of the remote control unit

Operate the remote control unit while pointing it toward the remote control sensor (SR) located at the bottom right of the front panel of the plasma television. The distance from the remote control sensor must be within 7 m and the angle relative to the sensor must be within 30 degrees in the right, left, upward, or downward direction.

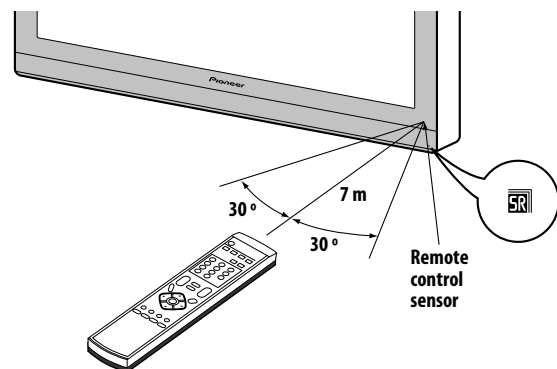

**Caution**

- Do not expose the remote control unit to shock. In addition, do not expose the remote control unit to liquids, and do not place in an area with high humidity.
- Do not install or place the remote control unit under direct sunlight. The heat may cause deformation of the unit.
- The remote control unit may not work properly if the remote control sensor of the plasma television is under direct sunlight or strong lighting. In such case, change the angle of the lighting or plasma television, or operate the remote control unit closer to the remote control sensor.
- When any obstacle exists between the remote control unit and the remote control sensor, the remote control unit may not function.
- As the batteries become empty, the remote control unit can function within a shorter distance from the remote control sensor. Replace the batteries with new ones early enough.
- The plasma television emits very weak infrared rays from its screen. If you place such equipment operated through infrared remote control as a VCR nearby, that equipment may not receive commands from its remote control unit properly or entirely. If this is the case, place that equipment at a location far enough from the plasma television.
- Depending on the installation environment, infrared rays from the plasma television may not allow this system to properly receive commands from the remote control unit or may shorten allowable distances between the remote control unit and the remote control sensor. The strength of infrared rays emitted from the screen differs, depending on images displayed on the screen.

Chapter 6 Watching TV

Important

- Before watching broadcast channels, the built-in TV tuner must be set up. See *Setting up TV channels* on page 25 for how to do this.

Turning the power on

- **To turn on the system, press POWER on the bottom-left of the front of the plasma television.**
The POWER ON indicator lights blue.
- **To switch the system back into standby, press ⏻ on the remote control unit or STANDBY/ON on the plasma television's control panel on the right-hand side.**
The STANDBY indicator lights red.

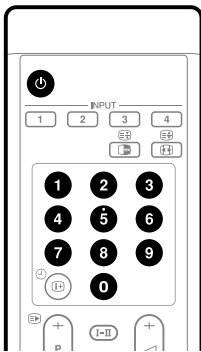

- You can then turn on the system again by pressing ⏻ or **0 to 9** on the remote control or **STANDBY/ON** on the plasma television. If you press **0** on the remote control unit, images come from the INPUT 1 source. If you press **1 to 9**, TV images display.
- You can also press **POWER** on the plasma television to turn off the system. However, you cannot then turn on the system again by pressing the buttons on the remote control unit or **STANDBY/ON** on the plasma television.

Note

- When the system is placed into standby mode, the main power flow is cut and the system is no longer fully operational. A minute flow of power feeds the system to maintain operational readiness.
- If you are not going to use the plasma television for a long period of time, be sure to remove the power cord from the power outlet.

Plasma television status indicators

The table below shows the operational status of the plasma television. You can check the current status of the system with the indicators on the plasma television.

Indicator status		System status
POWER ON	STANDBY	
●	●	The power cord of the plasma television has been disconnected. Or, the power cord of the plasma television has been connected but the POWER button of the plasma television is off.
☀	●	Power to the system is on.
●	☀	The system is in the standby mode.

For other than the above, see *Troubleshooting* on page 44.

Changing channels

Use the remote control or the control panel on the right-hand side of the plasma television to change channels.

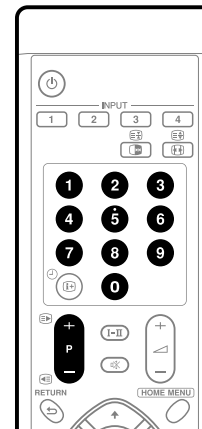

Channel display

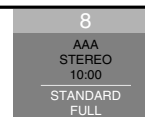

Using P+ / P- on the remote control unit

- Press **P+** to increase the channel number.
- Press **P-** to decrease the channel number.

When viewing Teletext information:

- Press **P+** to increase the page number.
- Press **P-** to decrease the page number.

See also *Using the Teletext Functions* on page 42.

Note

- The **CHANNEL +/-** buttons on the plasma television work in the same way as **P+ / P-**.
- **P+ / P-** cannot pick up channels that are set to skip. For Channel Skip, see steps 13 and 14 under *Setting up analogue TV channels manually* on page 25.
- **P+ / P-** cannot pick up channels that are not registered as favourites. For favourite channel registration, see steps 13 and 14 under *Setting up analogue TV channels manually* on page 25.

Using 0 to 9 on the remote control unit

- Select channels directly by pressing buttons **0** to **9**.

For example:

To select channel 2 (1-digit channel), press **2**.

To select channel 12 (2-digit channel), press **1** then **2**.

When viewing Teletext information:

- View a page directly which is 3-digit page number from 100 to 899 by pressing buttons **0** to **9**. See also *Operating the Teletext basics* on page 42.

Note

- In standby, when you press **0**, the power turns on and images come from the INPUT 1 source. Or, when you press any button from **1** to **9**, TV images display.

Tuning to your favourite channels

If you have registered your favourite channels, selecting from the registered list may be the easiest way to tune to those channels.

Note

- You can register up to 16 channels as your favourite channels. For the registration, see steps 13 and 14 under *Setting up analogue TV channels manually* on page 25.

1 While watching broadcasts, press ENTER to call up the Favourite Channel List.

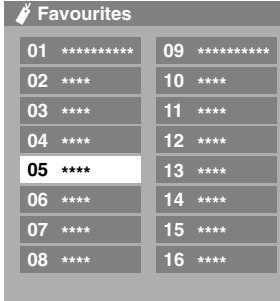

Favourites	
01	*****
02	****
03	****
04	****
05	****
06	****
07	****
08	****
09	*****
10	****
11	****
12	****
13	****
14	****
15	****
16	****

2 Select a favourite channel to tune in (↑/↓, ←/→ then ENTER).



- Press **RETURN** to exit the Favourite Channel List.

Changing the volume and sound

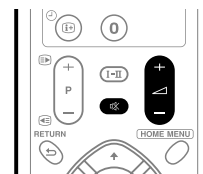
Use the remote control or the control panel on the right-hand side of the plasma television to adjust the volume.





Using + / - on the remote control unit



- To increase the volume, press .
- To decrease the volume, press .

Volume adjustment



- **VOLUME +/-** on the plasma television operates the same as  + / .

Using on the remote control unit

- Press  to mute the sound.
-  appears on the screen.



- Press  again or  + to restore the sound.

Switching the broadcast audio channel

Depending on the broadcast, you can switch the audio channel.

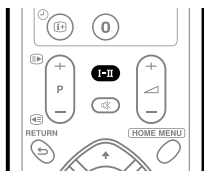

- Press I-II to change the audio channel.

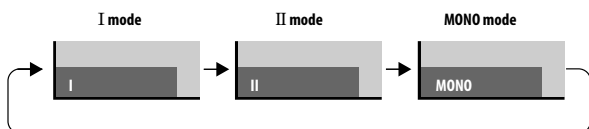

The table below shows the available audio channels by broadcast audio type.

		Setting		
		I	II	MONO
NICAM Broadcasts	Stereo	1 AAA NICAM STEREO 10:00	1 AAA NICAM STEREO 10:00	1 AAA MONO 10:00
	Bilingual	2 BBB NICAM I 10:00	2 BBB NICAM II 10:00	2 BBB MONO 10:00
	Monaural	3 CCC NICAM MONO 10:00	3 CCC NICAM MONO 10:00	3 CCC MONO 10:00
A2 Broadcasts	Stereo	4 DDD STEREO 10:00	4 DDD STEREO 10:00	4 DDD MONO 10:00
	Bilingual	5 EEE DUAL I 10:00	5 EEE DUAL II 10:00	5 EEE MONO 10:00
	Monaural	6 FFF MONO 10:00	6 FFF MONO 10:00	6 FFF MONO 10:00

Note

- In each of the sound multiplex mode selected using the I-II button, the display changes depending on broadcasting signals being received.
- Once the MONO mode is selected, the sound remains mono even if the system receives a stereo broadcast. You must switch the mode back to I or II mode if you want to hear stereo sound again.
- Selecting a sound multiplex mode while the input source is INPUT 1 to 4 does not change the type of sound. In this case, sound is determined by the video source.

Freezing images

Use the following procedure to capture and freeze one frame from a moving image that you are watching.

Important

- Displaying a static image for a long period of time, or for shorter periods of time everyday, may result in image retention.

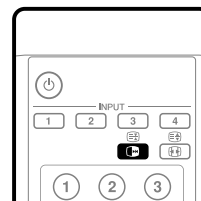

- Press .

A still image appears on the right screen while a moving image is shown on the left screen.



- Press  again to cancel the function.

Note

- When this function is not available, a warning message appears.

Chapter 7

The Home Menu

Home Menu overview

Home Menu	Item	Page
Picture	AV Selection	28
	Contrast	28
	Brightness	28
	Colour	28
	Tint	28
	Sharpness	28
	Pro Adjust	29 – 31
	Reset	28
Sound	Treble	32
	Bass	32
	Balance	32
	Reset	32
	FOCUS	32
	Front Surround	32
	Power Control	Energy Save
	No Signal Off	33
	No Operation Off	33
Sleep Timer	–	36
Option	Position	34
	Auto Size	35
	4:3 Mode	36
	Side Mask	36
	HDMI Input	40
	Drive Mode	34
	Colour System	34
	Input Select	34
	Setup	Auto Installation
	Analogue TV Setup	25
	i/o link.A	41
	Password	36, 37
	Language	28

Using the Home Menu

The following describes the typical procedure for setting up the menus. For the actual procedures, see the appropriate pages that describe individual functions.

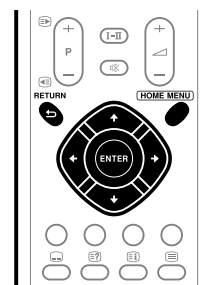

- 1 Press **HOME MENU**.
- 2 Press **↑/↓** to select a menu item, and then press **ENTER**.
- 3 Repeat step 2 until you access the desired submenu item. The number of menu layers differs depending on the menu items.
- 4 Press **←/→** to select an option (or parameter), and then press **ENTER**.
For some menu items, press **↑/↓** instead of **←/→**.
- 5 Press **HOME MENU** to exit the menu.

Note

- You can return to the upper menu levels by pressing **RETURN**.

Chapter 8 Setting up

Setting up TV channels

This section describes how to automatically search for and set up TV channels.

Using Auto Installation

When the plasma television is switched on for the first time after purchase, the initial auto installation is initiated. You can automatically set language, country and channels in successive operations.

- 1 Select "Language" (↑/↓).
- 2 Select a language (←/→).



You can select from among 16 languages; English, German, French, Italian, Spanish, Dutch, Swedish, Portuguese, Greek, Finnish, Russian, Turkish, Norwegian, Danish, Czech and Polish.

- 3 Select "Country" (↑/↓).
- 4 Select the country (←/→).
- 5 Select "Start" (↑/↓ then ENTER).

Auto Installation automatically starts.

- To quit Auto Installation in progress, press **RETURN**.

Note

- You can start Auto Installation from the Home menu after moving to another country, for example. Perform the following steps before starting Auto Installation: Press **HOME MENU**, select "Setup" (↑/↓ then **ENTER**), then "Auto Installation" (↑/↓ then **ENTER**). The password entry screen appears. Enter your 4-digit password using buttons **0** to **9**.
- If no channel is found, check the antenna connections, and then retry Auto Installation.

Setting up analogue TV channels manually

Use the Manual Adjust function to set up TV channels manually.

- 1 Press **HOME MENU**.
- 2 Select "Setup" (↑/↓ then **ENTER**).
- 3 Select "Analogue TV Setup" (↑/↓ then **ENTER**).
The password entry screen appears. Enter your 4-digit password using buttons **0** to **9**. For the password, see *Using a password* on page 36.
- 4 Select "Manual Adjust" (↑/↓ then **ENTER**).
- 5 Select "Programme Entry" (↑/↓).
- 6 Select a programme number (←/→).
You can select 1 through 99.

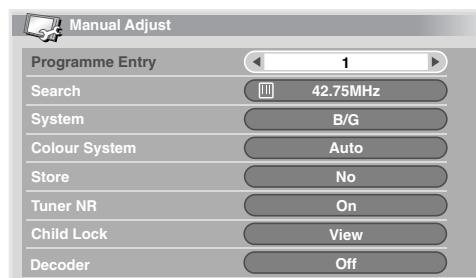

- 7 Select "Search" (↑/↓).
- 8 Enter a frequency using buttons **0** to **9**, then **ENTER**.
You can also press ←/→ to enter a frequency.

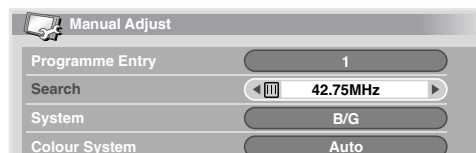

- 9 Select "System" (↑/↓).
- 10 Select a sound system (←/→).
You can select from among "B/G", "D/K", "I", "L", and "L'".

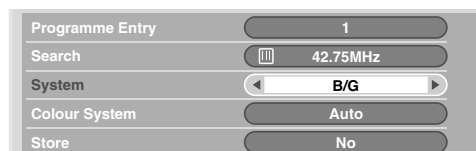

11 Select "Colour System" (↑/↓).**12 Select a colour system (←/→).**

You can select from among "Auto", "PAL", "SECAM", and "4.43NTSC".

**13 Select "Store" (↑/↓).****14 Select "Yes", "Yes (Listed)", or "No" (←/→).**

Item	Description
Yes	You can select the channel using P+ / P- .
Yes (Listed)	Select this option to register the channel as your favourite channel. You can select the channel using the Favourite Channel list and P+ / P- .
No	You cannot select the channel using P+ / P- .

15 Press HOME MENU to exit the menu.

- Alternatively, to set up for another channel, repeat steps **6** to **14**.

Note

- The above procedure transfers and sets the selected channel information to the connected recording equipment such as a VCR or DVD/HDD recorder (DVR).
- Manual Adjust also allows you to make selections for *Tuner NR*, *Child Lock*, and *Decoder*. See *Reducing video noise*, *Setting Child Lock*, and *Selecting a decoder input terminal*.

Reducing video noise

For the individual channels, you can specify whether the plasma television should reduce video noise depending on the levels of broadcasting signals.

1 Repeat steps 1 to 6 provided for "Setting up analogue TV channels manually".

After selecting a channel (using Programme Entry), perform the following steps:

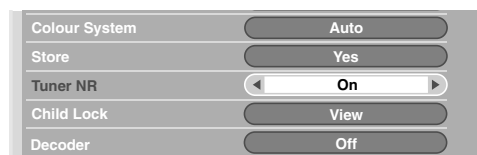
2 Select "Tuner NR" (↑/↓).**3 Select "On" or "Off" (←/→).****4 Press HOME MENU to exit the menu.****Note**

- This function may not achieve a satisfactory result, depending on the conditions of broadcasting signals.
- When using a decoder with a decoder terminal selected, this function may fail to achieve a good result.

Setting Child Lock

Child Lock inhibits selected TV channels from being tuned and watched.

1 Repeat steps 1 to 6 provided for "Setting up analogue TV channels manually".

After selecting a channel (using Programme Entry), perform the following steps:

2 Select "Child Lock" (↑/↓).**3 Select "Block" (←/→).**

- The selection is switched between "View" and "Block".

4 Press HOME MENU to exit the menu.

Selecting a decoder input terminal

If you have connected a decoder, select a decoder input terminal (INPUT1).

1 Repeat steps 1 to 6 provided for "Setting up analogue TV channels manually".

After selecting a channel (using Programme Entry), perform the following steps:

- 2 Select "Decoder" (↑/↓).**
- 3 Select "INPUT 1" (←/→).**



4 Press HOME MENU to exit the menu.

Note

- With "Off" (factory default) selected, you cannot watch any images from the decoder.

Labeling TV channels

You can name TV channels that you have set up, using up to five characters. This may help you easily identify the channels during selections.

- 1 Press HOME MENU.**
- 2 Select "Setup" (↑/↓ then ENTER).**
- 3 Select "Analogue TV Setup" (↑/↓ then ENTER).**

The password entry screen appears. Enter your 4-digit password using buttons 0 to 9.

- 4 Select "Label" (↑/↓ then ENTER).**
- 5 Select "Programme Entry" (↑/↓).**
- 6 Select a programme number (←/→).**

You can select 1 through 99.



- 7 Select "Label" (↑/↓ then ENTER).**
The name entry screen appears.
- 8 Select the first character (↑/↓/←/→ then ENTER).**

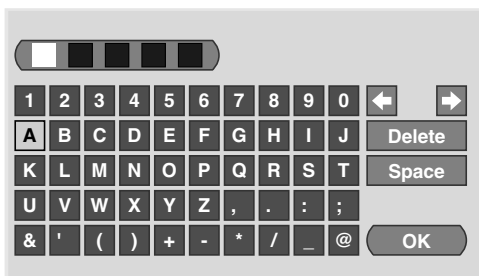

- The cursor moves to the second character.

9 Repeat step 8 to enter up to five characters.

- To correct entered characters, select [←] or [→] on the screen, and then press **ENTER**. The cursor moves to the preceding or subsequent character.
- To delete the current character, select [**Delete**] on the screen, and then press **ENTER**.
- To put a space for the current character, select [**Space**] on the screen, and then press **ENTER**.

10 To complete the name entry, press ↑/↓ or ←/→ to select [OK] on the screen, and then press ENTER.

11 Press HOME MENU to exit the menu.

Note

- The above procedure transfers and sets the selected channel information to the connected recording equipment such as a VCR or DVD/HDD recorder (DVR).

Sorting preset TV channels

Use the following procedure to change the sequence of the preset TV programmes.

- 1 Press HOME MENU.**
- 2 Select "Setup" (↑/↓ then ENTER).**
- 3 Select "Analogue TV Setup" (↑/↓ then ENTER).**
The password entry screen appears. Enter your 4-digit password using buttons 0 to 9.
- 4 Select "Sort" (↑/↓ then ENTER).**
The sort screen appears.

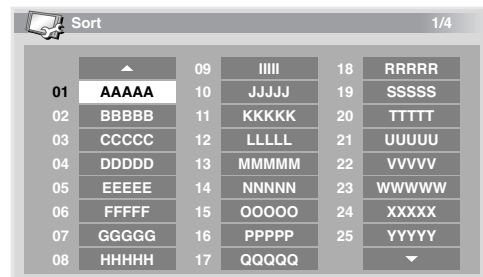

- 5 Select a channel to be shifted (↑/↓/←/→ then ENTER).**
- 6 Select a new location (↑/↓/←/→ then ENTER).**
Sorting is executed.
- 7 Press HOME MENU to exit the menu.**

Note

- To change a page on the Sort screen in step 6, select ▲/▼ on the screen with ↑/↓ to select a page, and then press **ENTER**.
- The above procedure transfers and sets only the shifted channel information to recording equipment such as a VCR or DVD/HDD recorder (DVR).

Language setting

You can select the language to be used for on-screen display such as menus and instructions, from among 16 languages; English, German, French, Italian, Spanish, Dutch, Swedish, Portuguese, Greek, Finnish, Russian, Turkish, Norwegian, Danish, Czech and Polish.

For the language to be used in the TELETEXT mode, you can select from among West Europe, East Europe, Greece/Turkey, Cyrillic, and Arabia.

- 1 Press HOME MENU.
- 2 Select "Setup" (↑/↓ then ENTER).
- 3 Select "Language" (↑/↓ then ENTER).
- 4 Select "Menu" (↑/↓).
- 5 Select a language (←/→).



- 6 Select "Teletext" (↑/↓).
- 7 Select a language (←/→).
- 8 Press HOME MENU to exit the menu.

AV Selection

Select from the six viewing options, depending on the current environment (e.g., room brightness), the type of the current TV programme, or the type of images input from external equipment.

- 1 Press HOME MENU.
- 2 Select "Picture" (↑/↓ then ENTER).
- 3 Select "AV Selection" (↑/↓ then ENTER).
- 4 Select the desired option (↑/↓ then ENTER).

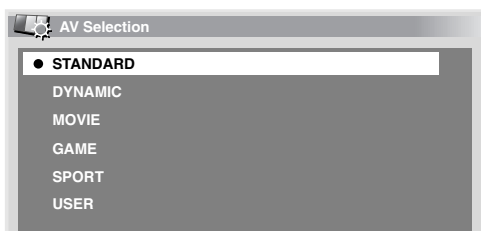

Item	Description
STANDARD	Well defined image in a normally lit room. This setting is shared by the external inputs and TV input sources.
DYNAMIC	Sharp imaging with the maximum contrast. Note that this mode does not allow manual image quality adjustment. This setting is shared by the external inputs and TV input sources.

Item	Description
MOVIE	Optimized for movies. This setting is shared by the external inputs and TV input sources.
GAME	Lowers image brightness for easier viewing. This setting is shared by the external inputs and TV input sources.
SPORT	Optimized for sports programmes. This setting is shared by the external inputs and TV input sources.
USER	Allows the user to customize settings as desired. You can set the mode for each input source.

- 5 Press HOME MENU to exit the menu.

Note

- If you have selected "DYNAMIC", you cannot select "Contrast", "Brightness", "Colour", "Tint", "Sharpness", "Pro Adjust", and "Reset"; these menu items are dimmed.

Basic picture adjustments

Adjust the picture to your preference for the chosen AV Selection option (except DYNAMIC).

- 1 Press HOME MENU.
- 2 Select "Picture" (↑/↓ then ENTER).
- 3 Select an item to be adjusted (↑/↓ then ENTER).

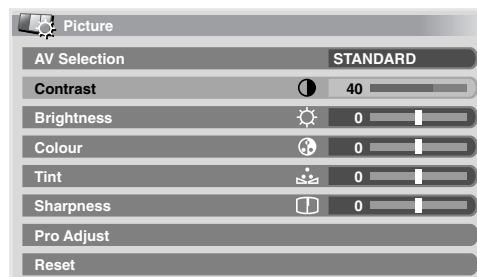

- 4 Select the desired level (←/→).



When an adjustment screen is in display, you can also change the item to be adjusted, by pressing ↑/↓.

- 5 Press HOME MENU to exit the menu.

Item	← button	→ button
Contrast	For less contrast	For more contrast
Brightness	For less brightness	For more brightness
Colour	For less colour intensity	For more colour intensity
Tint	Skin tones become purplish	Skin tones become greenish
Sharpness	For less sharpness	For more sharpness

Note

- To perform advanced picture adjustments, select "Pro Adjust" in step 3 and then press **ENTER**. For the subsequent procedures see "Advanced picture adjustments".
- To restore the factory defaults for all items, press **↑/↓** to select "Reset" in step 3, and then press **ENTER**. A confirmation screen appears. Press **←/→** to select "Yes", and then press **ENTER**.

Advanced picture adjustments

The plasma television provides various advanced functions for optimizing the picture quality. For details on these functions, see the tables.

Using PureCinema

- Press **HOME MENU**.
- Select **"Picture"** (**↑/↓** then **ENTER**).
- Select **"Pro Adjust"** (**↑/↓** then **ENTER**).
- Select **"PureCinema"** (**↑/↓** then **ENTER**).
- Select the desired parameter (**↑/↓** then **ENTER**).

For the selectable parameters, see the table.

PureCinema

Automatically detects a film-based source (originally encoded at 24 frames/second), analyses it, then recreates each still film frame for high-definition picture quality.

Selections	Off	Deactivates the PureCinema.
	Standard	Produces smooth and vivid moving images (film specific) by automatically detecting recorded image information when displaying DVD or high-definition images (e.g., movies) having 24 frames per second.
	ADV	Produces smooth and quality moving images (as shown on theatre screens) by converting to 72 Hz when displaying DVD images (e.g., movies) having 24 frames per second.

Note

- "Standard" is not selectable when 480p or 720p@60 Hz signals are input.
- "ADV" is not selectable when PAL, SECAM, 576i, or 1080i@50 Hz signals are input.
- Neither "Standard" nor "ADV" is selectable when 576p, 720p@50 Hz, or 1080p@24 Hz signals are input.

Using Colour Temp

- Press **HOME MENU**.
- Select **"Picture"** (**↑/↓** then **ENTER**).
- Select **"Pro Adjust"** (**↑/↓** then **ENTER**).
- Select **"Colour Detail"** (**↑/↓** then **ENTER**).
- Select **"Colour Temp"** (**↑/↓** then **ENTER**).
- Select the desired parameter (**↑/↓** then **ENTER**).
 - If you have selected a desired parameter in this step, skip steps 7 and 8.
 - You may rather want to perform fine adjustment. To do this, select "Manual" first and then press and hold **ENTER** for more than three seconds. The manual adjustment screen appears. Then go to step 7.

Colour Temp

Adjusts the colour temperature, resulting in a better white balance.

Selections	High	White with bluish tone
	Mid-High	Intermediate tone between High and Mid
	Mid	Natural tone
	Mid-Low	Intermediate tone between Mid and Low
	Low	White with reddish tone
	Manual	Colour temperature adjusted to your preference

- Select an item to be adjusted (**↑/↓** then **ENTER**).
- Select the desired level (**←/→**).

Item	← button	→ button
R High	Fine adjustment for bright portions	For weaker red / For stronger red
G High		For weaker green / For stronger green
B High		For weaker blue / For stronger blue
R Low	Fine adjustment for dark portions	For weaker red / For stronger red
G Low		For weaker green / For stronger green
B Low		For weaker blue / For stronger blue

- To perform adjustment for another item, press **RETURN**, and then repeat steps 7 and 8.
 - You may press **↑/↓** to immediately change an item to be adjusted.
- Press **HOME MENU** to exit the menu.

Using CTI

- 1 Press **HOME MENU**.
- 2 Select **"Picture"** (↑/↓ then **ENTER**).
- 3 Select **"Pro Adjust"** (↑/↓ then **ENTER**).
- 4 Select **"Colour Detail"** (↑/↓ then **ENTER**).
- 5 Select **"CTI"** (↑/↓ then **ENTER**).
- 6 Select the desired parameter (↑/↓ then **ENTER**).

CTI

Provides images with clearer colour contours. The CTI stands for Colour Transient Improvement.

Selections	Off	Deactivates CTI.
	On	Activates CTI.

- 7 Press **HOME MENU** to exit the menu.

Using Colour Management

- 1 Press **HOME MENU**.
- 2 Select **"Picture"** (↑/↓ then **ENTER**).
- 3 Select **"Pro Adjust"** (↑/↓ then **ENTER**).
- 4 Select **"Colour Detail"** (↑/↓ then **ENTER**).
- 5 Select **"Colour Management"** (↑/↓ then **ENTER**).
- 6 Select an item to be adjusted (↑/↓ then **ENTER**).

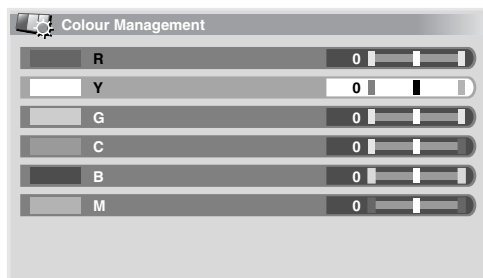

- 7 Select the desired level (←/→).

Item	← button	→ button
R	Closer to magenta	Closer to yellow
Y	Closer to red	Closer to green
G	Closer to yellow	Closer to cyan
C	Closer to green	Closer to blue
B	Closer to cyan	Closer to magenta
M	Closer to blue	Closer to red

- To perform adjustment for another item, press **RETURN**, and then repeat steps 6 and 7.
- You may press ↑/↓ to immediately change an item to be adjusted.

- 8 Press **HOME MENU** to exit the menu.

Using Colour Space

- 1 Press **HOME MENU**.
- 2 Select **"Picture"** (↑/↓ then **ENTER**).
- 3 Select **"Pro Adjust"** (↑/↓ then **ENTER**).
- 4 Select **"Colour Detail"** (↑/↓ then **ENTER**).
- 5 Select **"Colour Space"** (↑/↓ then **ENTER**).
- 6 Select the desired parameter (↑/↓ then **ENTER**).

Colour Space

Changes the colour reproduction space.

Selections	1	Optimized for vivid, vibrant colour reproduction.
	2	Standard colour reproduction.

- 7 Press **HOME MENU** to exit the menu.

Using Intelligent Colour

- 1 Press **HOME MENU**.
- 2 Select **"Picture"** (↑/↓ then **ENTER**).
- 3 Select **"Pro Adjust"** (↑/↓ then **ENTER**).
- 4 Select **"Colour Detail"** (↑/↓ then **ENTER**).
- 5 Select **"Intelligent Colour"** (↑/↓ then **ENTER**).
- 6 Select the desired parameter (↑/↓ then **ENTER**).

Intelligent Colour

Performs such compensation that results in the optimum colour tones for images.

Selections	Off	Deactivates Intelligent Colour
	On	Activates Intelligent Colour.

- 7 Press **HOME MENU** to exit the menu.

Eliminating noise from images

- 1 Press **HOME MENU**.
- 2 Select **"Picture"** (↑/↓ then **ENTER**).
- 3 Select **"Pro Adjust"** (↑/↓ then **ENTER**).
- 4 Select **"NR"** (↑/↓ then **ENTER**).
- 5 Select an item to be adjusted (↑/↓ then **ENTER**). You can select "DNR", "MPEG NR" or "BNR".
- 6 Select the desired parameter (↑/↓ then **ENTER**).

DNR

Eliminates video noise for clean crisp images. DNR stands for Digital Noise Reduction.

Selections	Off	Deactivates DNR.
	High	Enhanced DNR
	Mid	Standard DNR
	Low	Moderate DNR

MPEG NR

Eliminates mosquito noise from video images when a DVD is played, resulting in noise-free images.

Selections	Off	Deactivates MPEG NR.
	High	Enhanced MPEG NR
	Mid	Standard MPEG NR
	Low	Moderate MPEG NR

BNR

Helps reduce noise appearing in high-definition images. BNR stands for Block Noise Reduction.

Selections	Off	Deactivates BNR
	On	Activates BNR

7 Press HOME MENU to exit the menu.

Using the Dynamic Range Expander (DRE) functions

- 1 Press HOME MENU.
- 2 Select "Picture" (↑/↓ then ENTER).
- 3 Select "Pro Adjust" (↑/↓ then ENTER).
- 4 Select "DRE" (↑/↓ then ENTER).
- 5 Select an item to be adjusted (↑/↓ then ENTER).
 - You can select "Dynamic Contrast", "Black Level", "ACL", "Gamma" or "Intelligent DRE".
- 6 Select the desired parameter (↑/↓ then ENTER).

Dynamic Contrast

Emphasizes the contrast on images so that the difference between brightness and darkness becomes more distinct.

Selections	Off	Deactivates Dynamic Contrast.
	High	Enhanced Dynamic Contrast
	Mid	Standard Dynamic Contrast
	Low	Moderate Dynamic Contrast

Black Level

Emphasizes dark portion on images so that the difference between brightness and darkness becomes more distinct.

Black Level

Selections	Off	Deactivates Black Level.
	On	Activates Black Level.

ACL

Performs such compensation that results in the optimum contrast characteristics for images.

Selections	Off	Deactivates ACL.
	On	Activates ACL.

Gamma

Adjusts the gamma characteristics (image gradation characteristics).

Selections	1	Selects gamma characteristics 1.
	2	Selects gamma characteristics 2.
	3	Selects gamma characteristics 3.

Intelligent DRE

Optimizes image quality.

Selections	Off	Deactivates Intelligent DRE.
	On	Activates Intelligent DRE.

7 Press HOME MENU to exit the menu.

Using the 3DYC and I-P Mode

- 1 Press HOME MENU.
- 2 Select "Picture" (↑/↓ then ENTER).
- 3 Select "Pro Adjust" (↑/↓ then ENTER).
- 4 Select "Others" (↑/↓ then ENTER).
- 5 Select an item to be adjusted (↑/↓ then ENTER).
 - You can select "3DYC" or "I-P Mode".
- 6 Select the desired parameter (↑/↓ then ENTER).

3DYC

Optimizes characteristics for separating brightness signals and colour signals. This works for both video and still images.

Selections	Off	Deactivates 3DYC.
	High	Enhanced 3DYC
	Mid	Standard 3DYC
	Low	Moderate 3DYC

I-P Mode

Perform optimum conversion from interlace signals to progressive signals. This works for both video and still images.

Selections	1	Optimum for video images
	2	Standard setting
	3	Optimum for still images

7 Press HOME MENU to exit the menu.

Note

- For the 3DYC, the individual parameters are selectable only when:
 - You have selected INPUT 1, 2, or 3 as the input source and "Video" as the input signal type (see *Selecting an input signal type* on page 34); or
 - You have selected INPUT 4 as the input source and have not connected a S-Video cable; or You have selected the analogue tuner.
- The 3DYC setting is ineffective when SECAM, PAL60, or 4.43NTSC signals are input.
- For the I-P Mode, the individual parameters are not selectable for the following input signals: 480p, 720p@60 Hz, 576p, 720p@50 Hz, 1080p@24 Hz.

Sound adjustments

You can adjust the sound quality to your preference with the following settings.

Adjust the sound to your preference for the chosen AV Selection option. See *AV Selection* on page 28.

- Press HOME MENU.
- Select "Sound" (↑/↓ then ENTER).
- Select an item to be adjusted (↑/↓).
- Select the desired level (←/→).

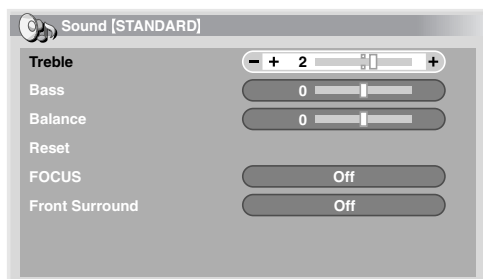

Item	← button	→ button
Treble	For weaker treble	For stronger treble
Bass	For weaker bass	For stronger bass
Balance	Shifts the audio balance to the left	Shifts the audio balance to the right

5 Press HOME MENU to exit the menu.

Note

- You cannot adjust the sound for listening with headphones.
- If you perform sound adjustments with headphones connected, the new settings will become effective as soon as you disconnect the headphones.
- To restore the factory defaults for all items, press ↑/↓ to select "Reset" in step 3, and then press ENTER. A confirmation screen appears. Press ←/→ to select "Yes", and then press ENTER.

FOCUS

This shifts the apparent direction of the sound upward for more clearly defined sound.

- Press HOME MENU.
- Select "Sound" (↑/↓ then ENTER).
- Select "FOCUS" (↑/↓).
- Select the desired parameter (←/→).

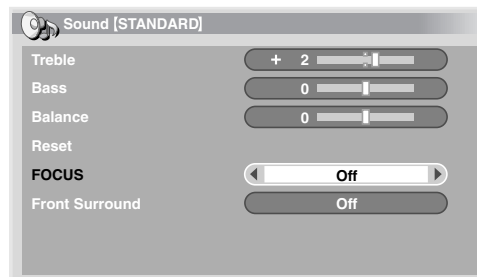

FOCUS

Selections	Off	Deactivates FOCUS.
	On	Activates FOCUS.

5 Press HOME MENU to exit the menu.

Note

- You cannot set up the sound field for listening with headphones.
- If you set up the sound field with headphones connected, the new setting will become effective as soon as you disconnect the headphones.
- The effect of this function differs depending on signals.

Front Surround

This provides three-dimensional sound effects and/or deep, rich bass.



- Press HOME MENU.
- Select "Sound" (↑/↓ then ENTER).
- Select "Front Surround" (↑/↓).
- Select the desired parameter (←/→).

Front Surround

Selections	Off	Deactivates both SRS and TruBass
	SRS	Reproduces highly effective three-dimensional sound.
	TruBass (default)	Provides deep, rich bass using a new technology.
	TruBass + SRS	Provides both TruBass and SRS effects.

5 Press HOME MENU to exit the menu.

 **Note**

- You cannot adjust the front surround effect for listening with headphones.
- If you change the front surround effect with headphones connected, the new setting will become effective as soon as you disconnect the headphones.
-  (WOW) designates a status where the FOCUS is on and TruBass + SRS has been selected for Front Surround.
-  is a trademark of SRS Labs, Inc.
- WOW technology is incorporated under license from SRS Labs, Inc.
- The effect of this function differs depending on signals.



Power Control

Power Control provides convenient functions for power saving.

Energy Save

You may use one of the three Energy Save modes to save power consumption.

- 1 Press HOME MENU.
- 2 Select "Power Control" (↑/↓ then ENTER).
- 3 Select "Energy Save" (↑/↓ then ENTER).
- 4 Select "Save1", "Save 2", or "Picture Off" (↑/↓ then ENTER).

Energy Save		
Selections	Standard	Does not decrease the picture brightness.
	Save1	Slightly lowers power consumption while slightly suppressing the brightness drop level.
	Save2	Decreases the picture brightness and lowers power consumption.
	Picture Off	Deactivates the screen to save power. To restore the screen display, press any button other than  +/  - and  . This setting is not memorized by the system.

- 5 Press HOME MENU to exit the menu.

 **Note**

- When you change the Energy Save mode, you may notice a change in the panel sound. This is normal.

No Signal off

The system will be automatically placed into the standby mode if no signal is received for 15 minutes.

- 1 Press HOME MENU.
- 2 Select "Power Control" (↑/↓ then ENTER).
- 3 Select "No Signal off" (↑/↓ then ENTER).
- 4 Select "Enable" (↑/↓ then ENTER).

No Signal Off		
Selections	Disable (default)	Does not place the system into the standby mode.
	Enable	Places the system into the standby mode if no signal is received for 15 minutes.

- 5 Press HOME MENU to exit the menu.

 **Note**

- Five minutes before the system is placed into the standby mode, a message appears every minute.
- The system may not be placed into the standby mode when noise signals are present at the plasma television after a TV programme finishes.

No Operation off

The system will be automatically placed into the standby mode when no operation is performed for three hours.

- 1 Press HOME MENU.
- 2 Select "Power Control" (↑/↓ then ENTER).
- 3 Select "No Operation off" (↑/↓ then ENTER).
- 4 Select "Enable" (↑/↓ then ENTER).

No Operation Off		
Selections	Disable (default)	Does not place the system into the standby mode.
	Enable	Places the system into the standby mode if no operation is performed for three hours.

- 5 Press HOME MENU to exit the menu.

 **Note**

- Five minutes before the system is placed into the standby mode, a message appears every minute.

Chapter 9

Useful adjustment settings

Switching the vertical drive frequency

You can switch the vertical drive frequency for screen display between 75 Hz and 100 Hz. Choose the drive frequency that best suits the broadcast signals in your area.

- 1 Press **HOME MENU**.
- 2 Select **"Option"** (↑/↓ then **ENTER**).
- 3 Select **"Drive Mode"** (↑/↓ then **ENTER**).
- 4 Select **"75 Hz"** or **"100 Hz"** (↑/↓ then **ENTER**).



- 5 Press **HOME MENU** to exit the menu.

Note

- This setting can be made for each input source separately.
- This setting cannot be made when 480i, 480p, 1080i@60 Hz, 720p@60 Hz, or 1080p@24 Hz signals are input.
- If you select "Auto" for "Side Mask" (see page 36), the selection for "Drive Mode" becomes ineffective.

Adjusting image positions

This setting adjusts the horizontal and vertical positions of images on the plasma television.

- 1 Press **HOME MENU**.
- 2 Select **"Option"** (↑/↓ then **ENTER**).
- 3 Select **"Position"** (↑/↓ then **ENTER**).
- 4 Select **"H/V Position Adjust"** (↑/↓ then **ENTER**).



- 5 Adjust the vertical position (↑/↓) or the horizontal position (←/→).
- 6 Press **HOME MENU** to exit the menu.

Note

- To restore the factory defaults for all items, press ↑/↓ to select "Reset" in step 4, and then press **ENTER**. A confirmation screen appears. Press ←/→ to select "Yes", and then press **ENTER**.
- Adjustments are stored separately according to input source.
- Depending on the displayed video, the image position may not change even after adjustment.

Selecting an input signal type

After connecting to the INPUT 1, INPUT 2, or INPUT 3 terminal, specify the type of video signals to be received from the connected equipment. For the type of the signals, see the operation manual that came with the connected equipment.

Before starting the menu, press **INPUT 1**, **INPUT 2**, or **INPUT 3** on the remote control unit or press **INPUT** on the plasma television to select an input source.

- 1 Press **HOME MENU**.
- 2 Select **"Option"** (↑/↓ then **ENTER**).
- 3 Select **"Input Select"** (↑/↓ then **ENTER**).
- 4 Select a signal type (↑/↓ then **ENTER**).

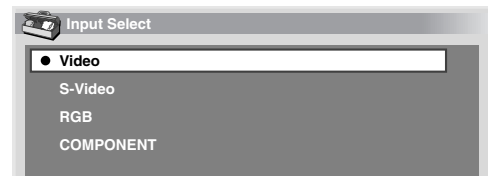

- For INPUT 1, you can select "Video" or "RGB".
- For INPUT 2, you can select "Video", "S-Video" or "COMPONENT".
- For INPUT 3, you can select "Video", "S-Video", or "RGB".

- 5 Press **HOME MENU** to exit the menu.

Note

- If no image appears or images appear in inappropriate colours, specify another video signal type.
- For the signal types to be specified, check the operation manual that came with the connected equipment.

Colour system setting

If an image does not appear clearly, select another colour system (e.g., PAL, NTSC).

- 1 Press **HOME MENU**.
- 2 Select **"Option"** (↑/↓ then **ENTER**).
- 3 Select **"Colour System"** (↑/↓ then **ENTER**).
- 4 Select a video signal system (↑/↓ then **ENTER**).

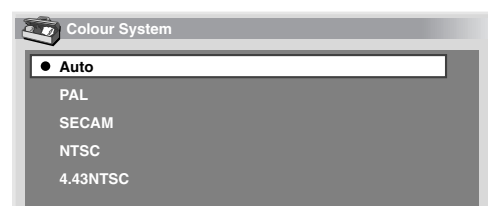

- You can select "Auto", "PAL", "SECAM", "NTSC", or "4.43NTSC".
- With "Auto" selected, input signals are automatically identified.

5 Press HOME MENU to exit the menu.

Note

- The factory default is "Auto".
- You need to perform colour system setting for each of INPUT 1 to 4.
- For the colour system setting, see steps 11 and 12 under *Setting up analogue TV channels manually* on page 25.

Selecting a screen size manually

Press **[F4]** to switch among the screen size options selectable for the type of video signals currently received.

Each time you press **[F4]**, the selection is switched.

The selectable screen sizes differ depending on the types of input signals.

Important

- If images with black bands on both sides or top and bottom of the screen – when using the "4:3", "FULL 14:9" or "CINEMA 14:9" modes, for example – are displayed continuously for long periods or for shorter periods of time over several days, image retention may result. It is recommended that you enjoy watching images displayed in full screen, except when doing so may result in copyright infringement.

Item	Description
4:3	For standard 4:3 pictures. A side mask appears on each side.
FULL 14:9	For 14:9 squeeze pictures. A thin side mask appears on each side.
CINEMA 14:9	For 14:9 letterbox pictures. A thin side mask appears on each side, and you may also see bars on the top and bottom with some programmes.
WIDE	In this mode the picture is progressively stretched toward each side of the screen.
FULL	For 16:9 squeeze pictures.
ZOOM	For 16:9 letterbox pictures. Bars may appear on the top and bottom with some programmes.
CINEMA	For 14:9 letterbox pictures. Bars may appear on the top and bottom on some programmes.

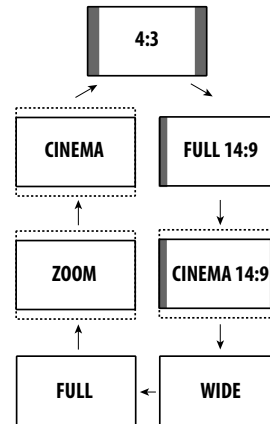

Note

- While watching High Definition TV broadcasting, pressing **[F4]** switches among FULL, WIDE, 4:3, and ZOOM.
- Some HD broadcasts may display 4:3 content with side masks, which may cause uneven wear. After viewing it is recommended to view full-screen motion video.

Selecting a screen size automatically

The plasma television automatically selects an appropriate screen size when the received video signals contain WSS (wide screen signaling) information or when video signals are received from a connected HDMI equipment (see page 40). To activate this function, use the following procedure.

- 1 Press HOME MENU.
- 2 Select "Option" (**↑/↓** then ENTER).
- 3 Select "Auto Size" (**↑/↓** then ENTER).
- 4 Select "On" (**↑/↓** then ENTER).



Item	Description
Off (default)	Deactivates the Auto Size function.
On	Activates the Auto Size function.

5 Press HOME MENU to exit the menu.

Note

- Manually select an appropriate screen size if an image does not automatically switch to a correct screen format.

- When the video signal contains no aspect ratio information, the function will not work even with "On" selected.

Selecting a screen size for 4:3 aspect ratio signals

Specify whether the plasma television should choose the 4:3 mode or WIDE mode when 4:3 aspect ratio signals are received with the Auto Size function activated.

- Press **HOME MENU**.
- Select **"Option"** (↑/↓ then **ENTER**).
- Select **"4:3 Mode"** (↑/↓ then **ENTER**).
- Select **"WIDE" or "4:3"** (↑/↓ then **ENTER**).

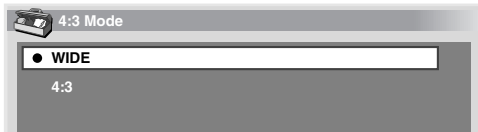

Item	Description
WIDE (default)	Wide image without side masks.
4:3	Keeps the 4:3 aspect ratio and presents side masks.



- Press **HOME MENU** to exit the menu.

Changing the brightness at both sides of the screen (Side Mask)

With the 4:3, FULL 14:9, or CINEMA 14:9 screen size, you can change the brightness of the grey side masks that appear at both sides of the screen.

Important

- The "Auto" setting adjusts the brightness of the side masks according to the brightness of the screen and can reduce the possibility of image retention.

- Press **HOME MENU**.
- Select **"Option"** (↑/↓ then **ENTER**).
- Select **"Side Mask"** (↑/↓ then **ENTER**).
- Select the desired parameter (↑/↓ then **ENTER**).



Item	Description
Fixed (default)	Always sets the same brightness for the grey side masks.
Auto	Adjusts the brightness of the grey side masks according to the brightness of images.

- Press **HOME MENU** to exit the menu.

Note

- If you select "Auto", the selection for "Drive Mode" (page 34) becomes ineffective.

Sleep Timer

When the selected time elapses, the Sleep Timer automatically places the system into the standby mode.

- Press **HOME MENU**.
- Select **"Sleep Timer"** (↑/↓ then **ENTER**).
- Select the desired time (↑/↓ then **ENTER**).
Select from "Off" (cancel), "30 min", "60 min", "90 min", and "120 min".
- Press **HOME MENU** to exit the menu.

Note

- Five minutes before the selected time elapses, the remaining time appears every minute.
- To check the remaining time, perform steps 1 and 2. After checking the time, press **HOME MENU** to restore the previous display.
- The SLEEP indicator on the front of the plasma television lights orange when the sleep timer is set.

Using a password

The plasma television provides the Child Lock function for preventing children from watching inappropriate programmes. You need to enter a password when watching programmes with "Block" specified. Before the system is shipped, "1234" is preset as the factory-default password. You can however, change the password as you want.

You will need to enter the password before using the "Auto Installation", "Analogue TV Setup" or "Password" functions from the Home Menu. This is to prevent unauthorized changes to the settings.

Entering a password

You will need to enter the password after selecting a channel blocked with the Child Lock function, and before you can use some of the menu functions.

- Enter your 4-digit password using buttons **0** to **9**.

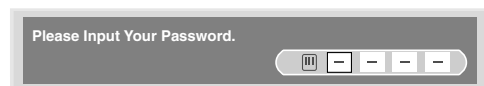

Note

- If you fail to enter the correct password three times, "Invalid password." appears, and the menu is closed. In order to display the password entry screen again to unlock the password, select the blocked channel or open the menu again.
- If the password entry screen disappears before entry, you may recall it by pressing **ENTER**.

Changing the password

Use the following procedure to change the password.

- 1 Press **HOME MENU**.
- 2 Select **"Setup"** (**↑/↓** then **ENTER**).
- 3 Select **"Password"** (**↑/↓** then **ENTER**).
The password entry screen appears. Enter the current 4-digit password using buttons **0** to **9**.
- 4 Select **"Change Password"** (**↑/↓** then **ENTER**).
- 5 Enter a 4-digit password to be newly set, using buttons **0** to **9**.

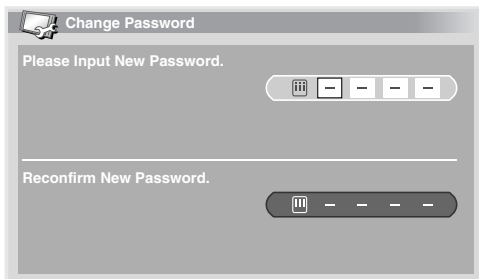

- 6 Enter the same password that you have entered in step 5.
 - If a different password is entered, the operation goes back to step 5 for reentry from the beginning.
 - You can try up to three times to reconfirm the new password before the Change Password screen is automatically exited.
- 7 Press **HOME MENU** to exit the menu.

Note

- Take a note of the newly set password and keep it handy.

Resetting the password function

- 1 Press **HOME MENU**.
- 2 Select **"Setup"** (**↑/↓** then **ENTER**).
- 3 Select **"Password"** (**↑/↓** then **ENTER**).
The password entry screen appears. Enter your 4-digit password using buttons **0** to **9**.
- 4 Select **"Reset"** (**↑/↓** then **ENTER**).
- 5 Select **"Yes"** (**←/→** then **ENTER**).
- 6 Press **HOME MENU** to exit the menu.

Note

- The above procedure will reset the password to the factory default (1 2 3 4).

Disabling the password function

Use the following procedure if you want to deactivate the protection function that prompts password entry.

- 1 Press **HOME MENU**.
- 2 Select **"Setup"** (**↑/↓** then **ENTER**).
- 3 Select **"Password"** (**↑/↓** then **ENTER**).
The password entry screen appears. Enter your 4-digit password using buttons **0** to **9**.
- 4 Select **"Password Setting"** (**↑/↓** then **ENTER**).
- 5 Select **"Disable"** (**↑/↓** then **ENTER**).
- 6 Press **HOME MENU** to exit the menu.

Note

- The above procedure will reset the password to the factory default (1 2 3 4).
- After disabling the password function, you cannot change the Child Lock settings. For the Child Lock, see page 26.
- After disabling the password function, you cannot change or reset the password.
- When you enable the password function again after disabling it, the factory default password (1 2 3 4) is restored.

We suggest you write down your password so you don't forget it.

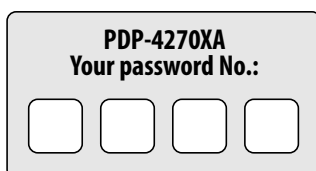
**If you forget the password**

When the message "Please Input Your Password." is displayed, press the **ENTER** button on the remote control unit and hold it down for 3 seconds or longer.

The password reverts to "1234".

Chapter 10

Using with other equipment

You can connect many types of external equipment to your plasma television, like a decoder, VCR, DVD player, game console, and camcorder.

To view images coming from external equipment, select the input source using the **INPUT** buttons on the remote control (page 14) or the **INPUT** button on the plasma television.

⚠ Caution

- To protect all equipment, always unplug the plasma television from the power outlet before connecting to a decoder, VCR, DVD player, game console, camcorder, or other external equipment.

✎ Note

- Refer to the relevant operation manual (DVD player, etc.) carefully before making connections.
- Unless stated otherwise, the connecting cables shown in the illustrations are readily available commercially, but are not supplied with this product.

Connecting a DVD player

Use the INPUT 2 terminal when connecting to a DVD player and other audiovisual equipment.

When using a component video cable, select "COMPONENT" in the "Input Select" menu (see *Selecting an input signal type* on page 34). In this case, the SCART cable will carry the audio signal.

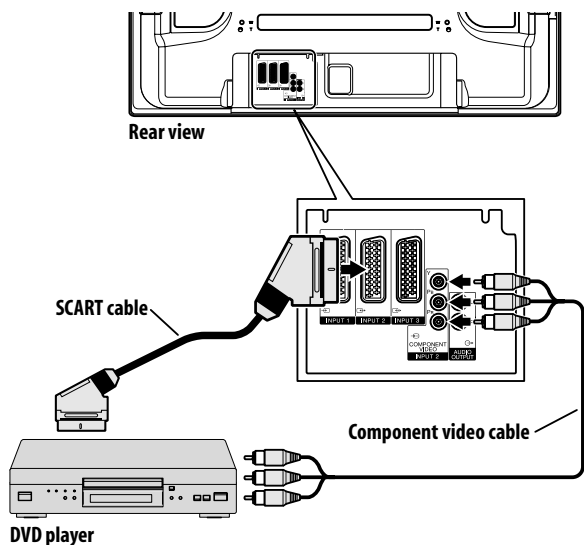

DVD playback

To watch a DVD, press **INPUT 2** on the remote control unit or press **INPUT** on the plasma television to select INPUT2.

✎ Note

- If DVD images do not come in clearly, you may need to change the input signal type setting using the menu. See page 34.
- Refer to your DVD player operation manual for the signal type.

Connecting a decoder

Use the INPUT 1 terminal when connecting a decoder and other audiovisual equipment.

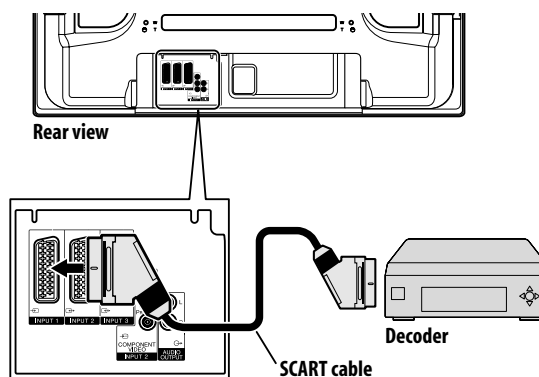

Displaying a decoder image

Press buttons **0** to **9** or **P+/P-** to select a programme specified for decoder setting (page 27).

Press **INPUT 1** on the remote control unit or press **INPUT** on the plasma television to select INPUT 1.

✎ Note

- Be sure to use INPUT 1 to connect a decoder.
- If decoder images do not come in clearly, you may need to change the input signal type setting using the menu. See page 34.
- Refer to your decoder operation manual for the signal type.

Connecting a VCR

Use the INPUT 2 terminals when connecting a VCR and other audiovisual equipment.

If your VCR supports TV-VCR advanced "AV link" systems (page 41), you can connect the VCR to the INPUT 2 or 3 terminal on the plasma television using the fully-wired 21-pin SCART cable.

AV link advanced system

Download tuning information directly from TV to VCR (Preset download).

While watching TV, you can record a programme with a one-touch press of the VCR recording button. (WYSIWYR*)

*Refer to your VCR operation manual as some VCRs have an exclusive key for WYSIWYR.

When you press the play button on the VCR, the system automatically turns on from standby and displays a VCR image.

TV-VCR advanced "AV link" systems may not be compatible with some external sources.

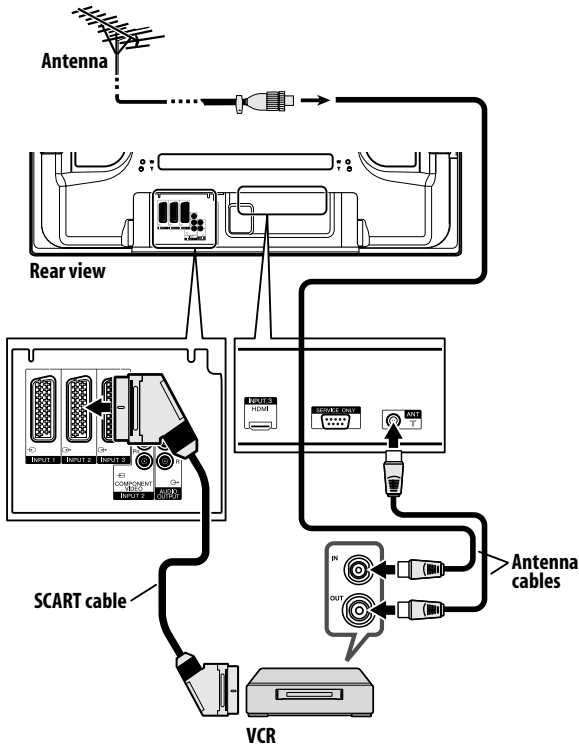

VCR playback

To watch a VCR image, press **INPUT 2** on the remote control unit or press **INPUT** on the plasma television to select INPUT2.

Note

- If VCR images do not come in clearly, you may need to change the input signal type setting using the menu. See page 34.
- Connect external equipment to only terminals that are to be actually used.
- Refer to your VCR operation manual for the signal type.

Connecting a game console or camcorder

Use the INPUT 4 terminals to connect a game console, camcorder and other audiovisual equipment.

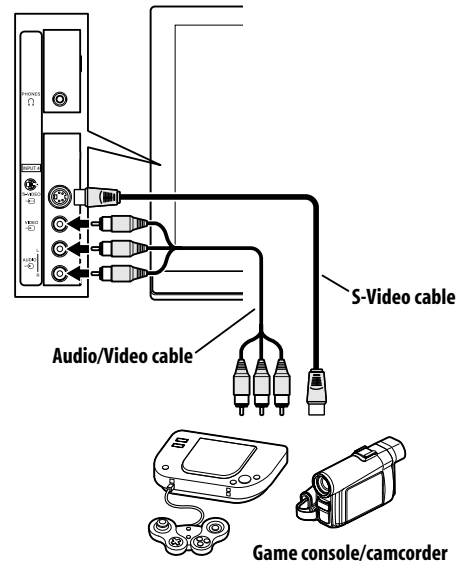

Displaying an image from the game console or camcorder

To watch an image coming from the game console or camcorder, press **INPUT 4** on the remote control unit or press **INPUT** on the plasma television to select INPUT4.

Note

- The INPUT 4 terminals are checked for cable connections in the order where; 1) S-Video, 2) Video.
- Connect external equipment to only terminals that are to be actually used.

Connecting an amplifier/AV receiver

You can enjoy more powerful sound by connecting an amplifier or AV receiver to the plasma television.

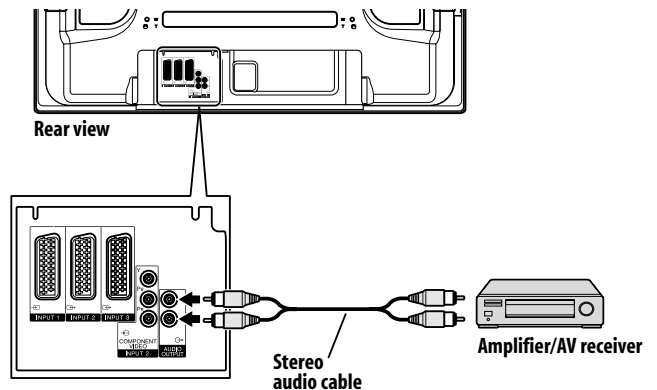

Note

- For details, refer to the operation manual for the audio equipment to be connected.
- Audio signals synchronizing with currently displayed images are always output to the AUDIO OUTPUT terminals.

Using the HDMI Input

The INPUT 3 terminals include an HDMI terminal to which digital video and audio signals can be input. To use the HDMI terminal, activate the terminal and specify the types of video and audio signals to be received from the connected equipment. For the types of these signals, see the operation manual that came with the connected equipment.

Before starting the menu, press **INPUT 3** on the remote control unit or press **INPUT** on the plasma television to select INPUT 3.

Input signal table
1920 x 1080i@50 Hz
720 x 576p@50 Hz
1280 x 720p@50 Hz
720(1440) x 576i@50 Hz
1920 x 1080i@59.94 Hz/60 Hz
720 x 480p@59.94 Hz/60 Hz
1280 x 720p@59.94 Hz/60 Hz
720(1440) x 480i@59.94 Hz/60 Hz
1920 x 1080p@24 Hz

For audio, the system supports the following:

- Linear PCM (STEREO 2ch)
- Sampling frequency: 32 kHz, 44.1 kHz, 48 kHz

Note

- PC signals are not compatible with the HDMI terminal.
- It may take a short while until the image is displayed, depending on the equipment connected.

Connecting HDMI equipment

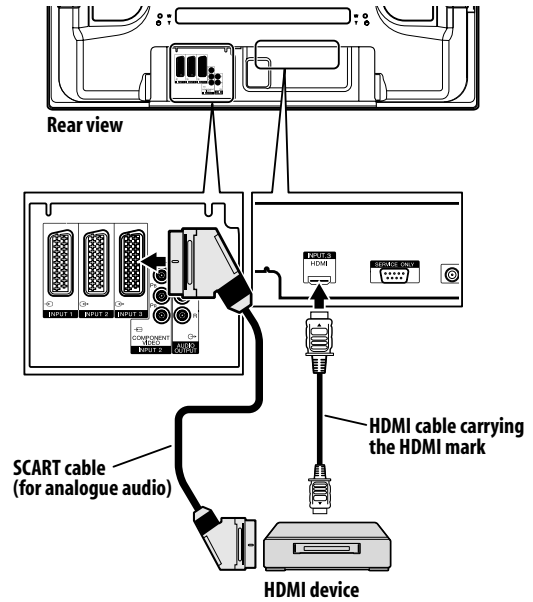

Activating the HDMI terminal

- 1 Press **HOME MENU**.
- 2 Select **"Option"** (↑/↓ then **ENTER**).
- 3 Select **"HDMI Input"** (↑/↓ then **ENTER**).
- 4 Select **"Setting"** (↑/↓ then **ENTER**).
- 5 Select **"Enable"** (↑/↓ then **ENTER**).

Item	Description
Disable (default)	Deactivates the HDMI terminal.
Enable	Activates the HDMI terminal.

- 6 Press **HOME MENU** to exit the menu.

To specify the type of digital video signals:

- 1 Repeat steps 1 to 3 provided for "Activating the HDMI terminal".
- 2 Select **"Video"** (↑/↓ then **ENTER**).

3 Select the type of digital video signals (↑/↓ then ENTER).

- If you select "Auto", an attempt will be made to identify the type of digital video signals when digital video signals are received.

Item	Description
Auto (default)	Automatically identifies input digital video signals.
Colour-1	Digital Component Video signals (4:2:2) locked
Colour-2	Digital Component Video signals (4:4:4) locked
Colour-3	Digital RGB signals locked

4 Press HOME MENU to exit the menu. **Note**

- If you select a parameter other than "Auto", make such a setting that results in natural colour.
- If no image appears, specify another digital video signal type.
- For the digital video signal types to be specified, check the operation manual that came with the connected equipment.

To specify the type of audio signals:**1 Repeat steps 1 to 3 provided for "Activating the HDMI terminal".****2 Select "Audio" (↑/↓ then ENTER).****3 Select the type of audio signals (↑/↓ then ENTER).**

- If you select "Auto", an attempt will be made to identify the type of audio signals when audio signals are received.

Item	Description
Auto (default)	Automatically identifies the input signals.
Digital	Accepts digital audio signals.
Analogue	Accepts analogue audio signals.

4 Press HOME MENU to exit the menu. **Note**

- If no sound is output, specify another audio signal type.
- For the audio signal types to be specified, check the operation manual that came with the connected equipment.
- Depending on the equipment to be connected, you also need to connect analogue audio cables.

Using i/o link.A

The plasma television incorporates three typical i/o link.A functions for smooth connections between plasma television and other audiovisual equipment.

One Touch Play

While the plasma television is in standby mode, it automatically turns on and plays back images from the audiovisual source (e.g. VCR, DVD).

WYSIWYR (What You See Is What You Record)

When the remote control unit of the connected VCR has the WYSIWYR button, you can automatically start recording by pressing the WYSIWYR button.

Preset Download

Automatically transfers channel preset information from the tuner on the plasma television to the one on the connected audiovisual equipment (e.g. VCR) via the INPUT 2 or 3 terminal.

Selecting the SCART terminal for use with i/o link.A

The plasma television inputs 2 and 3 are available for use with i/o link.A. Select which is to be used.

1 Press HOME MENU.**2 Select "Setup" (↑/↓ then ENTER).****3 Select "i/o link.A" (↑/↓ then ENTER).****4 Select a setting (↑/↓ then ENTER).**

Item	Description
INPUT 2 (default)	INPUT 2 is available for i/o link.A.
INPUT 3	INPUT 3 is available for i/o link.A.

 **Note**

- The i/o link.A functions work only when the audiovisual equipment is connected to the INPUT 2 or 3 terminal on the plasma television with i/o link.A via a fully wired 21-pin SCART.
- Refer to operation manuals of each external equipment for the details.
- If a SCART cable has been connected to the INPUT 3 terminal with the i/o link.A activated, input signals (other than Component) are automatically identified and displayed. If the i/o link.A has been deactivated, Video is always selected for signals other than RGB because the system cannot identify among RGB, Y/C (S-Video), and CVBS (Video) signals; for example, receiving Y/C (S-Video) signals results in monochrome display.

Chapter 11 Using Teletext

Using the Teletext Functions

What is Teletext?

Teletext broadcasts pages of information and entertainment to specially equipped television sets. Your plasma television receives Teletext signals broadcast by TV networks, and decodes them into graphical format for viewing. News, weather and sports information, stock exchange prices and programme previews are among many services available.

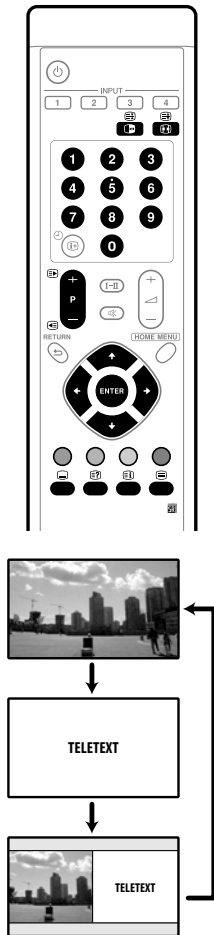

Important

- Displaying Teletext pages for a long period of time, or for shorter periods of time everyday, may result in image retention.



Operating the Teletext basics

Turning on and off Teletext

- 1 **Select a TV channel or external input source providing a Teletext programme.**
- 2 **Press  to display the Teletext (full screen).**
- 3 **Press  again to display the Teletext on the right screen and normal image on the left screen.**
 - Each time you press , the screen switches as shown to the left.
 - If you select a programme with no Teletext signal, "Cannot display Teletext." appears.

Selecting and operating Teletext pages

Use the following remote control buttons to select and operate Teletext pages.

Colour (RED/GREEN/YELLOW/BLUE):

You can select a group or block of pages displayed in the coloured brackets at the bottom of the screen by pressing the corresponding colour (RED/GREEN/YELLOW/BLUE) on the remote control unit.

0 to 9:



Directly select any page from 100 to 899 by using **0** to **9**.

/

Selects the next or previous page.

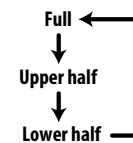
Each time you press , the teletext image switches as shown below.



To display hidden information such as an answer to a quiz, press . Press  again to hide the information.

To stop updating Teletext pages, press .

Press  again to release the hold mode.

Displays an Index page for the CEEFAX/FLOF format. Displays a TOP Over View page for the TOP format.

Note

- Before displaying the Teletext, return the screen to the single-screen mode.

Displaying subpages

You can display several subpages as they are transmitted.

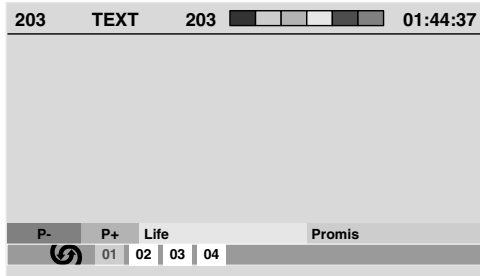

1 Press **[Teletext]** to display Teletext.

- If you open a page containing subpages, the subpages are automatically displayed in sequence.

2 To quit automatic subpage change, press **[Left/Right]**.

- You can then manually change subpages by pressing **[Left/Right]**.

[Note] Note

- Pressing **[Teletext]** / **[Teletext]** causes the page to be changed and the subpage screen to disappear.
- Pressing **[Teletext]** stops automatic subpage change and performs its respective button function.

Displaying TOP Over View

When receiving TOP Teletext, you can read a TOP text overview.

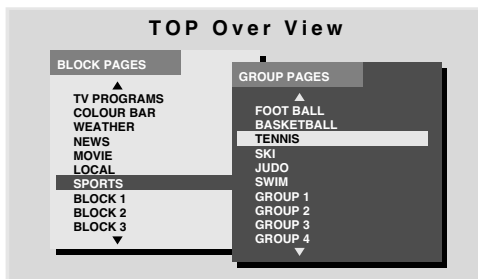

1 Press **[Teletext]** to display Teletext.

2 While receiving TOP Teletext, press **[Teletext]** to display TOP Over View.

3 Press **[Up/Down]** and **[Left/Right]** to select the desired block or group pages, and then press ENTER.

Displaying subtitle pages

You can display several subtitles as they are transmitted.

1 Press **[Subtitle]** to display the subtitle.



Subtitle is updated by the information sent by the broadcasting station.

2 Press **[Subtitle]** again to access next available subtitle screen.

Chapter 12

Additional information

Troubleshooting

Problem	Possible solution
<ul style="list-style-type: none"> • No power. • The system cannot be switched on. 	<ul style="list-style-type: none"> • Is the power cord disconnected? (See page 19.) • Has the main power been turned on? (See page 21.) • Check if you pressed buttons 0 to 9 on the remote control unit. (See page 21.) • If the indicator on the system lights up red, press 0 to 9.
<ul style="list-style-type: none"> • Remote control unit does not operate. 	<ul style="list-style-type: none"> • Operate the remote control unit while pointing it toward the remote control sensor on the plasma television. (See page 19.) • Are the batteries inserted with polarity (+, -) aligned? (See page 19.) • Are the batteries worn out? Replace with new batteries. (See page 19.) • Are you using it under strong or fluorescent lighting? • Is a fluorescent light illuminated to remote control sensor?
<ul style="list-style-type: none"> • System cannot be operated. 	<ul style="list-style-type: none"> • External influences such as lightning, static electricity, etc., may cause improper operation. In this case, operate the system after first turning off the power of the plasma television, or unplugging the power cord and re-plugging it in after 1 or 2 minutes.
<ul style="list-style-type: none"> • No image and audio is presented. 	<ul style="list-style-type: none"> • Check if the input source for video has been unintentionally selected although you want to watch a TV channel. (See page 21.) • Check if you have selected a channel blocked with Child Lock. (See page 26.) • Enter a password to temporarily cancel Child Lock. (See page 36.) • Check the cable connection with the antenna. (See page 18.) • Check the cable connection with the other equipment. (See pages 38 to 41.)
<ul style="list-style-type: none"> • No picture. 	<ul style="list-style-type: none"> • Is connection to other components correct? (See pages 38 to 41.) • Is the Input Select setting correct? (See page 34.)
<ul style="list-style-type: none"> • Audio is output but no image is presented. 	<ul style="list-style-type: none"> • Check if you have selected "Picture Off" for Energy Save. With this option selected, the screen is deactivated: only sound is output. To restore the screen display, press any button other than  + /  - or  (See page 33).
<ul style="list-style-type: none"> • Images are presented but no audio is output. 	<ul style="list-style-type: none"> • Check if you have selected the minimum volume. (See page 22.) • Check that no headphones are connected. • Check that the sound is not muted. (See page 23.) • When using INPUT 4 as the input source, check that the audio terminal is also in connection. (See page 40.)
<ul style="list-style-type: none"> • Sound is output from only a single speaker. 	<ul style="list-style-type: none"> • Has the balance been correctly adjusted? (See page 32.)
<ul style="list-style-type: none"> • Picture is cut off. 	<ul style="list-style-type: none"> • Is the image position correct? (See page 34.) • Has the correct screen size been selected? (See page 35.)
<ul style="list-style-type: none"> • Strange colour, light colour, dark or colour misalignment. 	<ul style="list-style-type: none"> • Adjust the picture tone. (See pages 28 to 31.) • Is the room too bright? The picture may look dark in a room that is too bright. • Check the colour system setting. (See pages 25 and 34.)
<ul style="list-style-type: none"> • After-image lag. 	<ul style="list-style-type: none"> • After displaying a still image or a very bright image for a certain period of time, if the screen is then switched to a darker scene, the previous image may appear as an after-image. • This can be rectified by playing a rather bright moving image for several minutes. However, displaying a still image for excessively long periods of time may cause permanent display deterioration.
<ul style="list-style-type: none"> • Brightness and colour tone on both sides differ from those in the centre in 4:3 mode. 	<ul style="list-style-type: none"> • If images in 4:3 mode or letterbox images are displayed for long periods or for shorter periods over several days, an after-image may remain due to burning. This is a characteristic of plasma displays. • We recommend that you enjoy watching images in a full screen mode as much as possible. (See page 35.) • When watching images in 4:3 mode, we recommend you select "Auto" for the Side Mask setting. This adjusts the brightness of the grey side masks according to the brightness of the main image. (See page 36.)
<ul style="list-style-type: none"> • Power is suddenly turned off. 	<ul style="list-style-type: none"> • The system's internal temperature has increased. Remove any objects blocking vent or clean. (See page 15.) • Check the power control setting. (See page 33.) • Check the sleep timer setting. (See page 36.)
<ul style="list-style-type: none"> • Panel sounds/noises. 	<ul style="list-style-type: none"> • Panel generated sounds—for example, fan motor noise, electrical circuit humming, glass panel buzzing—are normal operation of a phosphor-based matrix display. • When you change the Energy Save mode, you may notice a change in the panel sound. This is normal.
<ul style="list-style-type: none"> • POWER ON indicator or STANDBY indicator is quickly flashing. 	<ul style="list-style-type: none"> • Internal protective circuits may have been activated. First turn the main power off by pressing POWER on the plasma television, and then turn the power on again in after one minute or more. If the problem is not solved with this, contact a Pioneer Service Center. These are listed on your warranty card for each country. Alternatively, check the Pioneer Web site (see cover) for contact details.

If the following error codes appear on the screen, check the corresponding items in the table.

Code	Message	Check
SD04 and SD11	Powering off. Internal temperature too high. Check temperature around PDP.	Check if the ambient temperature of the plasma television is high.
SD05	Internal protection circuit turns power off.	Contact a Pioneer Service Center. These are listed on your warranty card for each country. Alternatively, check the Pioneer Web site (see cover) for contact details.

SCART pin assignments

Various audio and video devices may be connected via the SCART terminals.

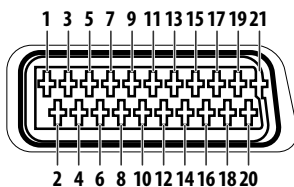

SCART (INPUT 1)

1 Audio right output	2 Audio right input	3 Audio left output
4 Common earth for audio	5 Earth for Blue	6 Audio left input
7 Blue input	8 Audio-video control	9 Earth for Green
10 Not used	11 Green input	12 Not used
13 Earth for Red	14 Earth for Red/Green/Blue control	15 Red input
16 Red/Green/Blue control	17 Earth for Video output	18 Earth for Video input
19 Video output	20 Video input	21 Plug shield

SCART (INPUT 2)

1 Audio right output	2 Audio right input	3 Audio left output
4 Common earth for audio	5 Earth	6 Audio left input
7 Not used	8 Audio-video control	9 Earth
10 AV link control	11 Not used	12 Not used
13 Earth	14 Earth	15 Chroma S-Video input
16 Not used	17 Earth for Video output	18 Earth for Video input/S-Video input
19 Video output	20 Video input/S-Video input	21 Plug shield

SCART (INPUT 3)

1 Audio right output	2 Audio right input	3 Audio left output
4 Common earth for audio	5 Earth for Blue	6 Audio left input
7 Blue input	8 Audio-video control	9 Earth for Green
10 AV link control	11 Green input	12 Not used
13 Earth for Red	14 Earth for Red/Green/Blue control	15 Chroma S-Video input
16 Red/Green/Blue control	17 Earth for Video output	18 Earth for Video input/S-Video input
19 Video output	20 Video input/S-Video input	21 Plug shield

Specifications

Item				42" Plasma Television, model: PDP-4270XA
Number of pixels				1024 x 768 pixels
Audio amplifier				13 W + 13 W (1 kHz, 10 %, 8 Ω)
Speakers				Woofers: 4.8 cm x 13 cm cone type Tweeter: 2.5 cm semidome type
Surround System				SRS/FOCUS/TruBass
Power Requirements				220 V to 240 V AC, 50 Hz/60 Hz, 287 W (0,3 W Standby)
Dimensions				1040 mm (W) x 679 mm (H) x 115 mm (D)
Weight				31.5 kg (69.5 lbs.)
Colour System				PAL/SECAM/NTSC 3.58/NTSC 4.43/PAL 60
TV Function	Receiving System		B/G, D/K, I, L/L'	
	Tuner	VHF/UHF	E2–E69 ch, F2–F10 ch, I21–I69 ch, IR A–IR J ch	
		CATV	Hyper-band, S1–S41 ch	
	Auto Channel Preset		99 ch, Auto Preset, Auto Label, Auto Sort	
	STEREO		NICAM/A2	
Terminals	Rear	INPUT 1	SCART (AV in, RGB in, TV out)	
		INPUT 2	SCART (AV in/out, S-VIDEO in, AV link *1), Component Video in	
		INPUT 3	SCART (AV in/out, S-VIDEO in, RGB in, AV link *1), HDMI in*2	
		Antenna	75 Ω Din Type for VHF/UHF in	
	Side	INPUT 4	S-VIDEO, AV in	
AUDIO OUTPUT terminal	(Rear)	AUDIO out (Fixed)		
PHONES OUTPUT terminal	(Side)	16 Ω to 32 Ω recommended		

*1 Switchable from menu.

*2 This conforms to HDMI1.1 and HDCP1.1. HDMI (High Definition Multimedia Interface) is a digital interface that handles both video and audio using a single cable. HDCP (High-bandwidth Digital Content Protection) is a technology used to protect copyrighted digital contents that use the Digital Visual Interface (DVI).

Design and specifications are subject to change without notice.

Trademarks

- FOCUS, WOW, SRS and  symbol are trademarks of SRS Labs, Inc.
- FOCUS and SRS technologies are incorporated under license from SRS Labs, Inc.
- This product includes FontAvenue® fonts licensed by NEC Corporation.
FontAvenue is a registered trademark of NEC Corporation.
- HDMI, the HDMI logo and High-Definition Multimedia Interface are trademarks or registered trademarks of HDMI Licensing LLC.
- Manufactured under license from Dolby Laboratories. "Dolby" and the double-D symbol are trademarks of Dolby Laboratories.
- The names of companies or institutions are trademarks or registered trademarks of the respective companies or institutions.

IMPORTANT



Ce symbole de l'éclair, placé dans un triangle équilatéral, a pour but d'attirer l'attention de l'utilisateur sur la présence, à l'intérieur du coffret de l'appareil, de "tensions dangereuses" non isolées d'une grandeur suffisante pour représenter un risque d'électrocution pour les êtres humains.



ATTENTION:
POUR EVITER TOUT RISQUE D'ELECTROCUTION, NE PAS ENLEVER LE COUVERCLE (NI LE PANNEAU ARRIERE). AUCUNE PIECE REPARABLE PAR L'UTILISATEUR NE SETROUVE A L'INTERIEUR. CONFIER TOUT ENTRETIEN A UN PERSONNEL QUALIFIE UNIQUEMENT.



Ce point d'exclamation, placé dans un triangle équilatéral, a pour but d'attirer l'attention de l'utilisateur sur la présence, dans les documents qui accompagnent l'appareil, d'explications importantes du point de vue de l'exploitation ou de l'entretien.

AVERTISSEMENT

Cet appareil n'est pas étanche. Pour éviter les risques d'incendie et de décharge électrique, ne placez près de lui un récipient rempli d'eau, tel qu'un vase ou un pot de fleurs, et ne l'exposez pas à des gouttes d'eau, des éclaboussures, de la pluie ou de l'humidité.

D3-4-2-1-3_A_Fr

Ce produit est conforme à la directive relative aux appareils basse tension (73/23/CEE, amendements 93/68/CEE), à la directive CE relative à la compatibilité électromagnétique (89/336/CEE, amendements 92/31/CEE et 93/68/CEE).

AVERTISSEMENT

Avant de brancher l'appareil pour la première, lisez attentivement la section suivante.

La tension de l'alimentation électrique disponible varie selon le pays ou la région. Assurez-vous que la tension du secteur de la région où l'appareil sera utilisé correspond à la tension requise (par ex. 230 V ou 120 V), indiquée sur le panneau arrière.

D3-4-2-1-4_A_Fr

AVERTISSEMENT

Cet appareil est muni d'une fiche de mise à la terre (masse) à trois fils. Comme la fiche présente une troisième broche (de terre), elle ne peut se brancher que sur une prise de courant, prévue pour une mise à la terre. Si vous n'arrivez pas à insérer la fiche dans la prise de courant, contactez un électricien qualifié pour faire remplacer la prise par une qui soit mise à la terre. N'annulez pas la fonction de sécurité que procure cette fiche de mise à la terre.

D3-4-2-1-6_A_Fr

Les symboles suivants figurent sur les étiquettes apposées sur l'appareil. Ils appellent l'attention des utilisateurs et du personnel d'entretien sur des dangers potentiels.



AVERTISSEMENT

Ce symbole signale une pratique dangereuse ou contraire à la sécurité qui peut entraîner une blessure ou des dégâts matériels



DANGER

Ce symbole signale une pratique dangereuse ou contraire à la sécurité qui peut entraîner une blessure grave, voire la mort.

AVERTISSEMENT

Pour éviter les risques d'incendie, ne placez aucune flamme nue (telle qu'une bougie allumée) sur l'appareil.

D3-4-2-1-7a_A_Fr

PRÉCAUTION DE VENTILATION

Lors de l'installation de l'appareil, veillez à laisser un espace suffisant autour de ses parois de manière à améliorer la dissipation de chaleur. L'espace minimum requis est indiqué à la page 15.

AVERTISSEMENT

Les fentes et ouvertures du coffret sont prévues pour la ventilation, pour assurer un fonctionnement stable de l'appareil et pour éviter sa surchauffe. Pour éviter les risques d'incendie, ne bouchez jamais les ouvertures et ne les recouvrez pas d'objets, tels que journaux, nappes ou rideaux, et n'utilisez pas l'appareil posé sur un tapis épais ou un lit.

DANGER

L'interrupteur POWER de cet appareil ne coupe pas complètement celui-ci de sa prise secteur. Comme le cordon d'alimentation fait office de dispositif de déconnexion du secteur, il devra être débranché au niveau de la prise secteur pour que l'appareil soit complètement hors tension. Par conséquent, veillez à installer l'appareil de telle manière que son cordon d'alimentation puisse être facilement débranché de la prise secteur en cas d'accident. Pour éviter tout risque d'incendie, le cordon d'alimentation sera débranché au niveau de la prise secteur si vous prévoyez une période prolongée de non utilisation (par exemple avant un départ en vacances).

Touche STANDBY/ON

STANDBY: Quand l'appareil est en mode veille, l'alimentation principale est coupée et l'appareil ne peut pas être utilisé.

Témoin STANDBY/ON: Le témoin est allumé en rouge quand l'appareil est en mode veille et en bleu quand l'alimentation principale est en service.

Nous vous remercions d'avoir acquis cet appareil Pioneer.

Veuillez lire attentivement ce mode d'emploi pour être en mesure d'utiliser l'appareil convenablement. La lecture de ce mode d'emploi terminée, conservez-le dans un endroit sûr pour référence.

Dans certains pays ou régions, la forme de la prise secteur et celle de la fiche du cordon d'alimentation peuvent différer des illustrations de ce document. Toutefois, la manière de brancher le cordon et d'utiliser l'appareil est la même.

Table des matières

01 Informations importantes pour l'utilisateur

02 Précautions de sécurité

Précautions d'installation 10

03 Accessoires fournis



04 Nomenclature

Téléviseur plasma (avant) 12
Téléviseur plasma (arrière) 13
Boîtier de télécommande 14

05 Préparation

Installation du téléviseur plasma 15
Déplacement du téléviseur plasma 15
Pour empêcher le téléviseur plasma de se renverser 16
 Fixation sur une table ou au sol 16
 Fixation à un mur 16
Pose et dépose du support Pioneer 16
 Dépose du support 16
 Réattachement du support 17
Connexions de base 18
 Connexion de l'antenne 18
 Cheminement des câbles 18
 Fixation du noyau de ferrite 18
 Connexion du cordon d'alimentation 19
Préparation du boîtier de télécommande 19
 Mise en place des piles 19
 Portée du boîtier de télécommande 19

06 Pour regarder la télévision

Mise sous tension 21
 Indicateurs d'état du téléviseur plasma 21
Sélection des chaînes 21
 Utilisation des touches P+ / P- du boîtier de télécommande 22
 Utilisation de 0 à 9 du boîtier de télécommande 22
Accord sur vos chaînes favorites 22
Modification du volume et du son 22
 Utilisation de  + /  - sur le boîtier de télécommande 22
 Utilisation de la touche  du boîtier de télécommande 23
Commutation du canal audio de l'émission 23
Gel d'une image 23

07 Le menu Home

Présentation du menu Home 24
Utilisation du menu Home 24

08 Réglage

Réglage des chaînes de télévision 25
 Utilisation d'Autoinstallation 25
Réglage manuel des chaînes de télévision analogiques 25
Réduction de bruit vidéo 26
Définition de Verrouillage enfants 26
Sélection d'une entrée décodeur 27
Désignation des chaînes de télévision 27
Classement des chaînes de télévision pré-réglées 27
Choix de la langue 28
Sélection AV 28
Réglages de base de l'image 28
Réglages avancés de l'image 29
 Utilisation de PureCinema 29
 Utilisation de Temp. Couleur 29
 Utilisation de CTI 30
 Utilisation de Gestion coul. 30
 Utilisation d'Espace Couleur 30
 Utilisation de Couleur Intelligente 30
 Élimination du bruit des images 30
 Utilisation des fonctions d'expansion de gamme dynamique (DRE) 31
 Utilisation de 3DYC et de Mode I-P 31
Réglages du son 32
 FOCUS 32
 Surround avant 32
Gestion de l'alimentation 33
 Économie d'énergie 33
 Arrêt si absence signal 33
 Pas d'opération arrêt si absence opération 33

09 Réglages utiles

Sélection de la fréquence de balayage vertical 34
Réglage des positions de l'image 34
Sélection d'un type de signal d'entrée 34
Choix du système couleur 34
Sélection manuelle d'un format d'écran 35
Sélection automatique d'un format d'écran 35
 Sélection d'un format d'écran pour des signaux de ratio d'aspect 4:3 36

Modification de la luminosité de chaque côté de l'écran (Cache latéral)	36
Minut. Extinction	36
Utilisation d'un mot de passe	36
Saisie du mot de passe	36
Changement de mot de passe	37
Effacement du mot de passe	37
Désactivation du mot de passe	37

10 Utilisation avec un autre appareil

Connexion d'un lecteur de DVD	38
Lecture de DVD	38
Connexion d'un décodeur	38
Affichage des images provenant d'un décodeur	38
Connexion d'un magnétoscope	38
Lecture d'un magnétoscope	39
Connexion d'une console de jeu ou d'un caméscope	39
Affichage des images d'une console de jeu ou d'un caméscope	39
Connexion d'un amplificateur/récepteur audiovisuel	40
Utilisation de l'entrée HDMI	40
Connexion d'un appareil HDMI	40
Utilisation de li/o link.A	41
Sélection de la prise péritel pour l'utilisation avec i/o link.A.	41

11 Utilisation des télétextes

Utilisation des fonctions télétexte	42
Qu'est-ce que le télétexte ?	42
Utilisation de base du télétexte	42
Mise en service, ou hors service, du télétexte	42
Sélection et emploi de pages de télétexte	42
Affichage d'une page secondaire	43
Affichage des éléments TOP	43
Affichage de pages de sous-titres	43

12 Informations supplémentaires

Guide de dépannage	44
Brochage de la prise péritel	45
Caractéristiques techniques	46

Chapitre 1

Informations importantes pour l'utilisateur

Veuillez lire attentivement ces informations de manière à profiter au mieux du téléviseur à plasma Pioneer PureVision PDP-4270XA.

Avec le téléviseur à plasma Pioneer PureVision PDP-4270XA, vous disposez d'un ensemble de qualité qui assurera un service fiable et de longue durée. Afin de vous offrir des images de qualité exceptionnelle, le téléviseur à plasma Pioneer bénéficie d'une conception et d'une fabrication de très haut niveau, et incorpore les dernières avancées technologiques.

Le téléviseur à plasma Pioneer PureVision PDP-4270XA intègre la plus récente technologie de filtre couleur: Filtre Couleur Direct. Par rapport aux modèles précédents, ceci améliore la reproduction des couleurs / des images. Ceci élimine aussi la nécessité de mettre un panneau de verre physique devant l'écran, et sert le but continu de Pioneer de réduction des déchets dans les produits électroniques grand public, aussi bien au moment de leur fabrication qu'au moment de leur recyclage dans le futur.

Avec le temps, la luminosité du téléviseur à plasma Pioneer PDP-4270XA diminuera légèrement, tout comme dans le cas des écrans à tube cathodoluminescents (écran des téléviseurs habituels). Pour profiter longtemps des belles images lumineuses que produit le téléviseur à plasma Pioneer, lisez ce qui suit et respectez les consignes qui vous sont données:

Instructions d'usage

Tous les écrans cathodoluminescents (y compris ceux des téléviseurs habituels) peuvent être détériorés par l'affichage prolongé d'images fixes. Les téléviseurs à plasma ne font pas exception à cette règle. Les images rémanentes et les effets permanents peuvent être évités en prenant quelques précautions simples. En suivant les consignes qui vous sont données ci-dessous, vous vous assurez d'obtenir des résultats satisfaisants du téléviseur à plasma:

- Dans toute la mesure du possible, évitez l'affichage de la même image, ou d'une image pratiquement fixe (par exemple, les images sous-titrées et les images statiques des jeux vidéo).
- N'affichez pas de télétexte pendant une longue période.
- Évitez de faire apparaître, pendant une période prolongée, l'affichage sur écran produit par un décodeur, un lecteur de DVD, un magnétoscope, etc.
- Ne conservez pas longtemps une image fixe consécutive à une pause ou un arrêt sur image qu'un magnétoscope, un lecteur de DVD et tout autre appareil similaire sont capables de produire.
- Les images comportant côte à côte des zones très lumineuses et des zones très sombres ne doivent pas, non plus, demeurer sur l'écran pendant de longues périodes.
- Lorsque vous utilisez un jeu vidéo, nous vous conseillons vivement d'employer le mode "JEU" de "Sélection AV". Toutefois, n'utilisez pas ce mode pendant des périodes prolongées.
- Après un jeu, ou bien après l'affichage d'une image fixe, il est souhaitable de passer des images animées avec les réglages "LARGE" ou "PLEIN" pendant une période supérieure à 3 fois la durée de l'image fixe précédemment affichée.
- Lorsque vous n'utilisez plus le téléviseur à plasma, n'oubliez pas de repasser en mode de veille ("STANDBY").

Instructions d'installation

Le téléviseur à plasma Pioneer PureVision PDP-4270XA, présente une très faible épaisseur. Pour des raisons de sécurité et pour éviter que l'appareil ne puisse se renverser en cas de vibration ou contact accidentel, veillez à fixer ou à installer le téléviseur à plasma de la manière convenable.

Cet appareil doit être installé en faisant usage des pièces et des accessoires conçus par Pioneer, à l'exclusion de tous autres. L'emploi d'accessoires autres que le support et l'applique Pioneer peut se traduire par une instabilité de l'appareil qui peut être la cause d'une blessure. Dans le cas où vous désirez une installation spéciale, consultez le magasin où vous avez acheté l'appareil. Pour vous garantir une installation correcte et sûre, il est préférable de vous adresser à un technicien expérimenté et qualifié. Pioneer ne saurait être tenue responsable ni des accidents ni des dommages provoqués par l'utilisation de pièces ou d'accessoires provenant d'autres fabricants.

Pour éviter toute anomalie et toute surchauffe, veillez à ce que les ouïes de l'appareil ne soient pas obstruées de manière que la chaleur puisse se dissiper:

- Éloignez légèrement l'appareil des autres équipements, des murs, etc. L'espace minimum requis est indiqué à la page 15
- N'introduisez pas l'appareil dans un espace exigü où la ventilation est médiocre.
- Ne recouvrez pas l'appareil d'un linge, etc.
- Au moyen d'un aspirateur réglé à la puissance minimale, nettoyez périodiquement les ouïes latérales et arrière pour supprimer les poussières qui pourraient s'y accumuler.
- Ne posez l'appareil ni sur un tapis ni sur une couverture.
- Ne laissez pas l'appareil penché.
- Ne retournez pas l'appareil à l'envers.

L'utilisation de l'appareil sans ventilation convenable, peut provoquer une élévation de la température intérieure qui peut se traduire par une anomalie de fonctionnement. Lorsque la température ambiante ou interne excède une certaine valeur, l'écran se met de lui-même hors tension pour que les circuits électroniques puissent se refroidir et que tous les risques soient ainsi écartés.

Une anomalie de fonctionnement peut survenir du fait: du choix de l'emplacement d'installation, d'un montage non conforme, d'une installation défectueuse, de l'utilisation même de l'appareil, de modifications apportées à ses caractéristiques. Toutefois, Pioneer ne saurait être tenue responsable de ces anomalies.

Remarque

Les symptômes suivants sont des effets typiques et caractéristiques des écrans matriciels à revêtement cathodoluminescent, et comme tels, ils ne sont pas couverts par les garanties limitées du fabricant:

- Rémanence d'image permanente sur les luminophores du panneau.
- Existence d'un nombre négligeable de cellules lumineuses inactives.
- Sons propres au panneau, par exemple: bruit de ventilateur de refroidissement et ronflement de circuit électrique / bourdonnement de panneau de verre.

Attention

- Pioneer ne saurait être tenue responsable des dommages survenant à la suite d'un usage incorrect de l'appareil, par vous-même ou d'autres personnes, des anomalies de fonctionnement, des perturbations que l'appareil peut causer à d'autres équipements à moins que sa responsabilité soit clairement engagée.

Fonction de protection du téléviseur à plasma

Lorsque vous affichez des images fixes (photos ou images fournies par un ordinateur) pendant une longue période, la luminosité de l'écran est légèrement réduite. Cette disposition automatique résulte de l'action d'une fonction de protection du téléviseur à plasma qui atténue sa luminosité dès que la présence d'une image fixe est détectée; il ne s'agit donc pas d'une anomalie de fonctionnement. La baisse de luminosité survient après qu'une image fixe a été détectée pendant environ 3 minutes.

Information sur les défauts de pixel

Voir ci-après les informations concernant les pixels des écrans à plasma. Les téléviseurs à plasma Pioneer contiennent un très grand nombre de pixels. (En fonction de la taille de l'écran; plus de 2,3 millions de pixels dans le cas d'un écran de 42 pouces). Tous les écrans Pioneer sont fabriqués avec une technologie de précision de très haut niveau et sont soumis individuellement à un contrôle de qualité très strict.

Dans de rares cas, quelques pixels peuvent être constamment éteints, ou allumés, donnant lieu à un pixel noir ou de couleur constamment fixé sur l'écran.

Cet effet est commun à tous les téléviseurs à plasma car il résulte de la technologie.

Si les pixels défectueux sont visibles à une distance normale comprise entre 2,5 mètres et 3,5 mètres en regardant une émission normale (c.-à-d. pas une mire d'essai, une image fixe ou un affichage d'une seule couleur), prière de contacter le fournisseur.

Si, toutefois, ils ne sont visibles que de près ou lors d'affichages d'une seule couleur, cela est normal pour cette technologie.

Rayonnement infrarouge

En raison de ses caractéristiques mêmes, le téléviseur à plasma émet un rayonnement infrarouge. Selon la manière dont le téléviseur à plasma est utilisé, le fonctionnement des boîtiers de télécommande des appareils se trouvant à proximité peut être perturbé; pareillement des casques d'écoute à infrarouge qui peuvent alors être brouillés. Dans une telle situation, changez l'emplacement de l'appareil pour que son capteur de télécommande soit hors de la zone de perturbation.

Brouillage radioélectrique

Bien que cet appareil réponde aux caractéristiques exigées, il faut savoir qu'il génère un faible brouillage. Si vous placez un récepteur de radio AM, un ordinateur personnel ou un magnétoscope dans le voisinage de cet appareil, leur fonctionnement peut être perturbé par le brouillage. Dans ce cas, éloignez l'appareil concerné.

Bruit de fonctionnement de téléviseur à plasma

L'écran du téléviseur à plasma est composé de pixels extrêmement fins et ces pixels émettent de la lumière en fonction des signaux vidéo reçus. Ce principe peut faire que le téléviseur à plasma donne lieu à un son de bourdonnement ou de ronflement de circuit électrique.

Ne collez aucune étiquette ni aucun ruban sur l'appareil

Cela peut décolorer ou rayer la carrosserie.

Si vous n'utilisez pas l'appareil pendant une longue période

Si vous laissez l'appareil non utilisé pendant longtemps, son fonctionnement peut en être affecté. Mettez l'appareil en service et faites-le fonctionner régulièrement.

Condensation

De la condensation peut se former à la surface ou à l'intérieur de l'appareil si vous le transportez rapidement d'une pièce froide à une pièce chaude, ou bien, lorsque, le matin, en hiver, vous allumez un appareil de chauffage. Si de la condensation se forme, ne mettez pas l'appareil en service et attendez qu'elle ait disparu. L'utilisation de l'appareil avec de la condensation peut donner lieu à une panne.

Nettoyage de la surface de l'écran et de la surface brillante de la carrosserie avant

Pour nettoyer la surface de l'écran ou la surface brillante de la carrosserie avant, essuyez-la doucement avec un chiffon doux et sec; le chiffon de nettoyage fourni ou tout autre chiffon similaire (par exemple, en coton ou flanelle). Si vous utilisez un chiffon sale ou dur ou si vous essuyez excessivement fort, la surface peut être rayée.

Si vous utilisez un chiffon humide pour le nettoyage de l'écran, des gouttelettes d'eau peuvent pénétrer dans l'appareil et provoquer une anomalie de fonctionnement.

Nettoyage de la carrosserie

Pour nettoyer la carrosserie de cet appareil, essuyez-la doucement avec un chiffon doux et propre (par exemple, en coton ou flanelle). Si vous utilisez un chiffon sale ou dur ou si vous essuyez excessivement fort, la surface peut être rayée.

La carrosserie de cet appareil est essentiellement composée de matières plastiques. N'utilisez aucun produit chimique tel que de l'essence ou du diluant pour la nettoyer. Ces produits chimiques peuvent endommager la finition ou le revêtement.

N'exposez pas l'appareil à des gaz ni à des liquides volatils tels que des insecticides. Ne laissez pas l'appareil en contact prolongé avec des matériaux en caoutchouc ou en vinyle. Le plastifiant de ces produits peut donner lieu à une dégradation de la qualité, ou à la disparition, du revêtement de l'appareil.

Si vous utilisez un chiffon humide pour le nettoyage de la carrosserie, des gouttelettes d'eau peuvent pénétrer dans l'appareil et provoquer une anomalie de fonctionnement.

Poignées placées à l'arrière du téléviseur à plasma

N'enlevez pas les poignées situées au dos du téléviseur à plasma.

Pour déplacer le téléviseur à plasma, faites-vous aider par une autre personne et utilisez les poignées fixées au dos de celui-ci. Ne déplacez pas le téléviseur à plasma en le tenant par une seule poignée. Utilisez les poignées de la manière illustrée.

N'utilisez pas les poignées pour suspendre l'appareil au cours de son installation ou de son transport. N'utilisez pas les poignées pour empêcher la chute de l'appareil.

Bruit de moteur de ventilateur

La vitesse de rotation du moteur de ventilateur de refroidissement augmente quand la température ambiante du téléviseur à plasma devient élevée. Le son du moteur de ventilateur peut alors être audible.

 **Attention****Rémanence d'image sur le panneau**

L'affichage de la même image pendant une longue période peut provoquer une rémanence de cette image. Cela peut spécialement se produire dans les circonstances suivantes.

Image rémanente due à une charge électrique

Si une image présentant des zones très lumineuses est affichée pendant plus d'une minute, une image rémanente produite par la charge électrique importante peut en résulter. Cette image rémanente s'estompe peu à peu dès qu'une image animée la remplace. Le temps requis pour la disparition de l'image dépend de la luminosité de l'image fixe qui lui a donné naissance et du temps d'exposition de cette image.

Image rémanente due au brûlage

Évitez d'afficher sur l'écran plasma la même image pendant longtemps.

Si la même image demeure sur l'écran pendant longtemps, ou encore apparaît plusieurs jours au cours d'une période plus courte, une image rémanente peut être produite par brûlage de la couche fluorescente de l'écran. Cette image rémanente devient moins visible après l'affichage d'images animées mais elle ne disparaît jamais complètement.

 **Remarque**

- Quand une image fixe, tel qu'un menu d'émission, est affichée pendant cinq à dix minutes, le système la fait disparaître automatiquement pour éviter l'endommagement de l'écran par brûlage.
- Pour éviter les brûlures d'écran, la position de l'affichage est changée légèrement automatiquement quand l'appareil est mis sous tension ou que l'entrée est changée. En fonction du contenu de l'émission, certaines parties de l'image peuvent ne pas être visibles.

Pour éviter l'endommagement de l'écran par brûlage

- Nous recommandons d'afficher les images sur la totalité de l'écran, sauf quand cela peut donner lieu à une violation de droits d'auteur (voir page 35).
- La fonction d'économie d'énergie peut être paramétrée pour éviter l'endommagement de l'écran par brûlage (voir page 33).



Si vous souhaitez vous débarrasser de cet appareil, ne le mettez pas à la poubelle avec vos ordures ménagères. Il existe un système de collecte séparé pour les appareils électroniques usagés, qui doivent être récupérés, traités et recyclés conformément à la législation.

Les habitants des 25 états membres de l'UE, de Suisse et de Norvège peuvent rendre gratuitement leurs appareils électroniques usagés aux centres de collecte agréés ou à un détaillant (si vous rachetez un appareil similaire neuf).

Dans les pays qui ne sont pas mentionnés ci-dessus, veuillez contacter les autorités locales pour savoir comment vous pouvez vous débarrasser de vos appareils.

Vous garantirez ainsi que les appareils dont vous vous débarrassez sont correctement récupérés, traités et recyclés et préviendrez de cette façon les impacts néfastes possibles sur l'environnement et la santé humaine.

Chapitre 2

Précautions de sécurité

L'électricité permet de disposer d'un grand nombre de fonctions utiles mais elle peut être la source de blessures et de dommages matériels si certaines précautions ne sont pas respectées. Cet appareil a été conçu et fabriqué en tenant le plus grand compte de la sécurité. Toutefois, son utilisation incorrecte peut conduire à ressentir une secousse électrique, ou à provoquer un incendie. Pour éviter tout risque potentiel, observez les instructions qui suivent lorsque vous installez, utilisez ou nettoyez l'appareil. Pour votre sécurité et pour prolonger la durée de service de l'appareil, lisez soigneusement ce qui suit avant de l'utiliser.

1. Prenez connaissance du mode d'emploi - Vous devez lire toutes les instructions relatives à la sécurité et au fonctionnement avant de faire usage de l'appareil.
2. Conservez le mode d'emploi - De manière à pouvoir vous y reporter ultérieurement, conservez soigneusement les instructions relatives à la sécurité et au fonctionnement.
3. Observez les mises en garde - Toutes les mises en garde apposées sur l'appareil ou mentionnées dans le mode d'emploi doivent être observées.
4. Respectez les instructions - Toutes les instructions d'utilisation doivent être respectées.
5. Nettoyage - Débranchez la fiche du cordon d'alimentation avant de nettoyer cet appareil. Pour nettoyer cet appareil, utilisez le chiffon fourni ou tout autre chiffon doux (p. ex., en coton ou flanelle). N'utilisez aucun liquide de nettoyage ni aucun aérosol.
6. Accessoires - N'utilisez aucun accessoire qui ne soit pas conseillé par le fabricant. Tout accessoire non conseillé peut entraîner un accident.
7. Eau et humidité - N'utilisez pas l'appareil près d'un point d'eau tel que baignoire, lavabo, évier, machine à laver, piscine, ni dans un sous-sol humide.
8. Support - Ne posez pas l'appareil sur une table, un chariot, un support, un trépied, une console instables. L'appareil pourrait tomber, être gravement endommagé ou sérieusement blesser quelqu'un. Utilisez uniquement un chariot, un support, un trépied, une console ou une table conseillé par le fabricant ou vendu avec l'appareil. Si l'appareil doit être fixé à un mur, respectez scrupuleusement les instructions de montage du fabricant. N'utilisez que les accessoires de montage conseillés par le fabricant.
9. Si vous déplacez l'appareil posé sur un chariot, manœuvrez celui-ci avec précaution. Des arrêts brusques, une poussée excessive et des irrégularités à la surface du sol peuvent provoquer la chute de l'appareil.



10. Ventilation - Les événements et autres ouvertures de la carrosserie sont destinés à la ventilation. Ne les couvrez pas, ne les obturez pas car une réduction de la ventilation peut entraîner une augmentation de la température interne de l'appareil et par voie de conséquence une diminution de sa durée de vie. Ne posez pas l'appareil sur un lit, un canapé, un tapis ou une surface similaire car cela pourrait conduire à l'obstruction des ouvertures de ventilation. Cet appareil n'a pas été conçu pour être encastré; ne l'installez pas dans un endroit clos tel qu'une bibliothèque fermée ou une baie, à moins que la ventilation convenable puisse être assurée conformément aux instructions fournies par le fabricant.
11. Alimentation - Cet appareil ne doit être alimenté qu'à partir d'une source conforme à l'indication que porte la plaquette signalétique. Si vous ne connaissez pas la nature de la source, prenez conseil du distributeur ou de la compagnie d'électricité.

12. Protection du cordon d'alimentation - Le cordon d'alimentation doit cheminer de manière qu'on ne puisse pas le piétiner, ni qu'il soit écrasé par un meuble ou un objet lourd. Examinez soigneusement le cheminement du cordon d'alimentation près de la prise secteur et au point de sortie de l'appareil.
13. Le panneau du téléviseur plasma est en verre. Il peut donc être brisé par la chute de l'appareil, ou par un choc. En cas de casse du téléviseur, veillez à ne pas être blessé par les débris.
14. Surcharge - Ne surchargez pas les prises secteur ou les rallonges. Cela peut entraîner un incendie, ou encore vous exposer à une secousse électrique.
15. Introduction d'objets étrangers ou de liquide - N'introduisez aucun objet dans les ouvertures de l'appareil. Des tensions élevées existent à l'intérieur de l'appareil, en sorte que le contact d'un objet avec les points portés à haute tension peut entraîner un incendie, ou encore vous exposer à une secousse électrique. Pour les mêmes raisons, ne renversez ni eau ni autre liquide sur l'appareil.
16. Entretien - Ne tentez pas de réparer cet appareil par vous-même. La dépose des capots peut vous exposer à des tensions dangereuses ou à d'autres risques. Faites entretenir l'appareil par du personnel qualifié pour cela.
17. Réparations - Dans l'un des cas ci-dessous, débranchez la fiche du cordon d'alimentation et faites vérifier ou réparer l'appareil par du personnel qualifié pour cela.
 - a. Le cordon ou la fiche d'alimentation sont endommagés.
 - b. Un liquide a été renversé sur l'appareil, ou encore un objet étranger a été introduit dans l'appareil par une de ses ouvertures.
 - c. L'appareil a été exposé à la pluie ou à l'eau.
 - d. L'appareil ne fonctionne pas normalement bien que vous respectiez les instructions du mode d'emploi.

N'agissez que sur les commandes mentionnées dans ce mode d'emploi. En effet, toute action sur les commandes autres que celles dont il est question dans ce document, entraîne, le plus souvent, l'intervention coûteuse d'un technicien qualifié à fin de rétablir les conditions normales de fonctionnement.

- e. L'appareil est tombé, ou sa carrosserie a été endommagée.
- f. Le fonctionnement anormal de l'appareil est évident. Toute anomalie de fonctionnement visible justifie que l'appareil soit apporté à un service après-vente.
18. Pièces de rechange - Si une pièce doit être remplacée, assurez-vous auprès du service de réparation qu'elle le sera par la pièce prescrite par le fabricant ou une pièce ayant des caractéristiques et des performances identiques. L'utilisation d'une pièce non conforme à l'original peut entraîner un incendie, ou vous exposer à une secousse électrique ou à d'autres dangers.
19. Contrôle de sécurité - Après toute intervention sur cet appareil, exigez du service de réparation qu'il effectue un contrôle de sécurité afin de s'assurer que l'appareil peut être utilisé sans danger.
20. Fixation à un mur ou au plafond - Si l'appareil doit être fixé à un mur ou au plafond, assurez-vous que cela sera exécuté conformément à la méthode conseillée par le fabricant.
21. Sources de chaleur - Gardez l'appareil loin des appareils de chauffage (radiateurs, poêles) et des appareils qui dégagent de la chaleur (y compris les amplificateurs).
22. Débranchez la fiche du cordon d'alimentation avant d'effectuer le raccordement des enceintes.
23. Veillez à ce que l'écran du téléviseur plasma ne soit pas heurté. Un choc ou un impact pourraient provoquer la rupture du panneau, ce qui pourrait entraîner un incendie ou causer des blessures.
24. N'exposez pas le téléviseur plasma à la lumière directe du soleil pendant une longue période. Les caractéristiques optiques du panneau avant protecteur seraient modifiées, ce qui se traduirait par des décolorations et des déformations.
25. Le téléviseur plasma pèse environ 31,5 kg. En raison de sa faible profondeur, cet appareil est instable et doit être déballé, transporté et installé par au moins deux personnes et en faisant usage des poignées prévues à cet effet.

Précautions d'installation

Observez les précautions suivantes si vous effectuez une installation mettant en œuvre des accessoires tels que le support optionnel.

Si vous utilisez le support, les équerres ou les accessoires optionnels

- Demandez au revendeur d'effectuer l'installation.
- Servez-vous des boulons fournis.
- Pour de plus amples détails concernant cette question, reportez-vous au mode d'emploi qui accompagne le support optionnel (ou les accessoires équivalents).

Si vous utilisez d'autres accessoires

- Consultez le revendeur.
- Les 6 trous de fixation suivants peuvent être utilisés pour l'installation:

Vue de dos

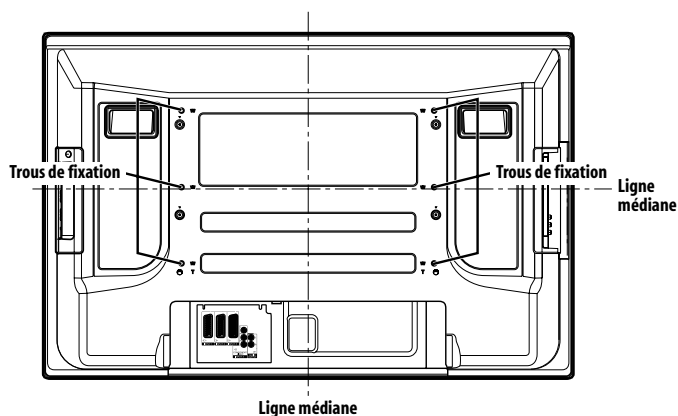

Vue de côté

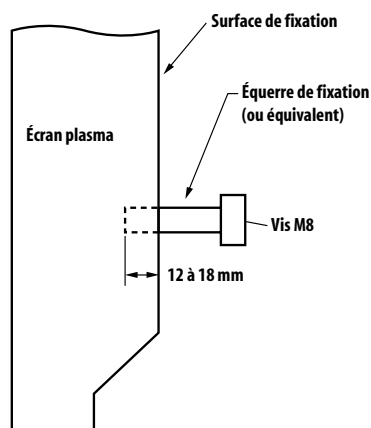

Attention

- Veillez à utiliser au moins 4 trous de fixation symétriquement par rapport aux lignes médianes verticale et horizontale.
- Utilisez des vis M8 qui pénètrent de 12 à 18 mm dans la surface de fixation du téléviseur plasma. Consultez la vue de côté ci-dessus.
- Veillez à ne pas obstruer les événements d'aération qui se trouvent à l'arrière du téléviseur plasma.
- Le téléviseur plasma doit être installé sur une surface plane car il comporte un verre.
- Les trous autres que ceux mentionnés ci-dessus sont uniquement destinés à des produits spécifiques. Ne les utilisez pas pour effectuer le montage d'appareils non spécifiés.

Remarque

- Nous ne saurions trop vous conseiller d'utiliser les accessoires de fixation Pioneer.
- Pioneer ne saurait être tenue responsable des blessures ou dommages matériels qui résulteraient de l'utilisation d'accessoires de fixation autres que ceux conçus et fabriqués par Pioneer.

Chapitre 3

Accessoires fournis

Vérifiez que tous les accessoires suivants sont fournis dans le carton.

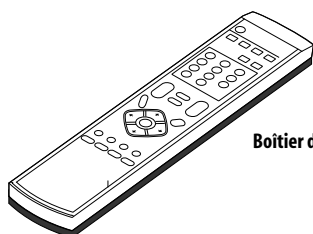

Boîtier de télécommande

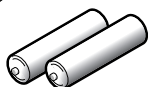

Piles AA x 2

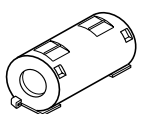

Noyau de ferrite



Collier pour câble
(pour le noyau de ferrite)

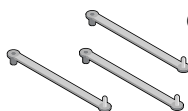

Colliers rapides x 3

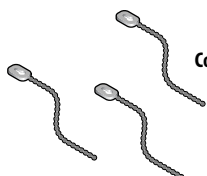

Colliers à œil x 3

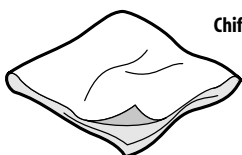

Chiffon de nettoyage

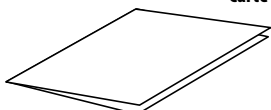

Carte de garantie

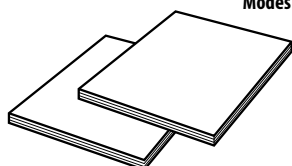

Modes d'emploi x 2



Clé hexagonale
(Taille diagonale : 6 mm)

Câble d'alimentation

Seul le câble d'alimentation correspondant à votre pays ou région est fourni.

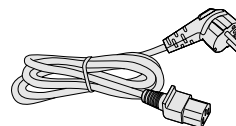

Pour L'Europe, sauf le Royaume-Uni et la République d'Irlande

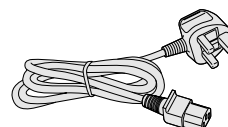

Pour le Royaume-Uni et la République d'Irlande

Chapitre 4

Nomenclature

Téléviseur plasma (avant)

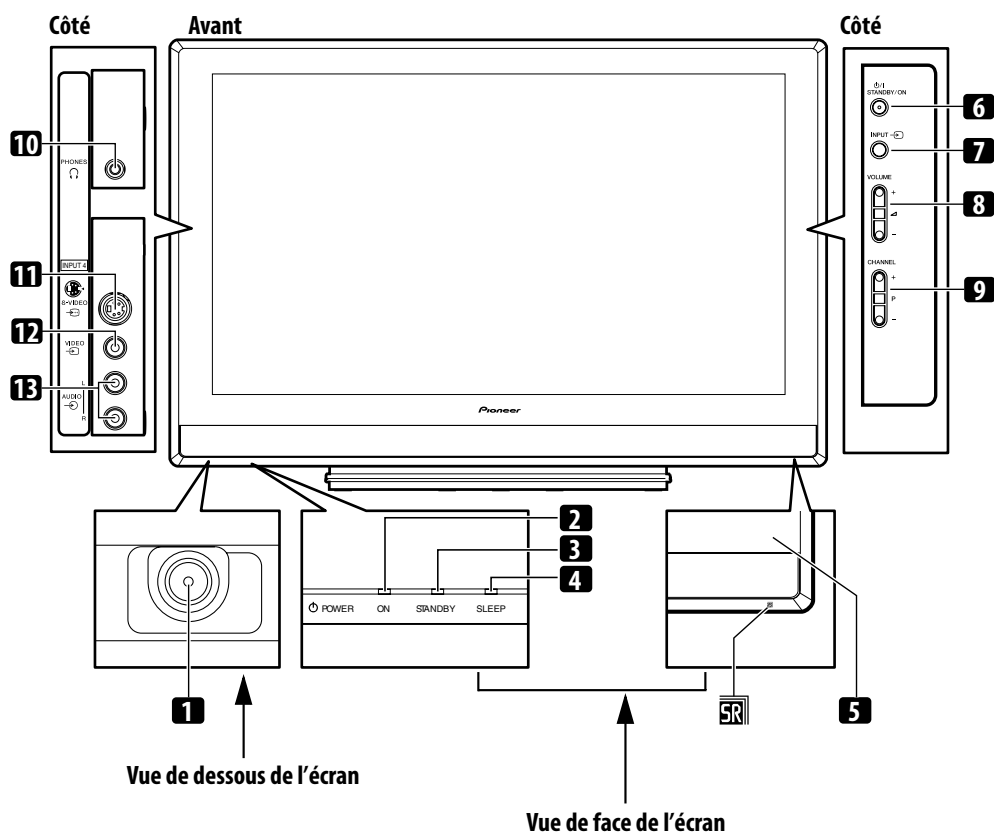

- 1 Touche **POWER**
- 2 Témoin POWER ON
- 3 Témoin STANDBY
- 4 Témoin SLEEP
- 5 Capteur de télécommande
- 6 Touche **STANDBY/ON**
- 7 Touche **INPUT**
- 8 Touches **VOLUME +/-**
- 9 Touches **CHANNEL +/-**
- 10 Prise de sortie PHONES
- 11 Prise INPUT 4 (S-VIDÉO)
- 12 Prise INPUT 4 (VIDÉO)
- 13 Prise INPUT 4 (AUDIO)

Téléviseur plasma (arrière)

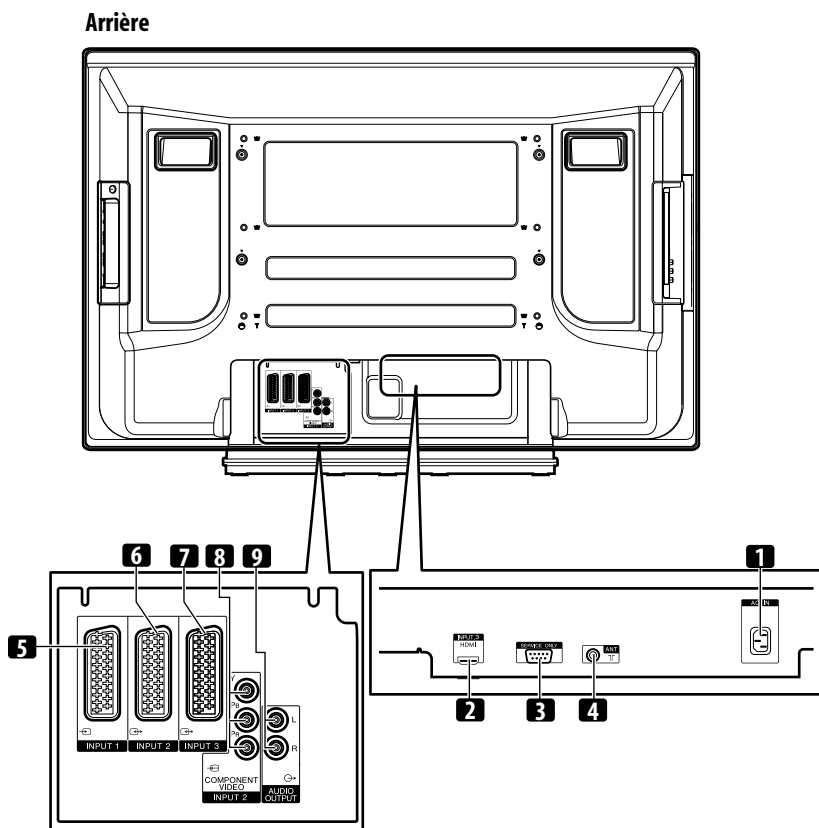

- 1 Prise AC IN
- 2 Prise INPUT 3 (HDMI)
- 3 Prise RS-232C (utilisée pour la mise au point à la fabrique)
- 4 Prise d'entrée ANT (Antenne)
- 5 Prise INPUT 1 (SCART)
- 6 Prise INPUT 2 (SCART)
- 7 Prise INPUT 3 (SCART)
- 8 Prise INPUT 2
(COMPONENT VIDEO: Y, P_b, P_r)
- 9 Prises de sortie audio (AUDIO OUTPUT)

Boîtier de télécommande

Dirigez la télécommande sur le téléviseur plasma pour le commander.

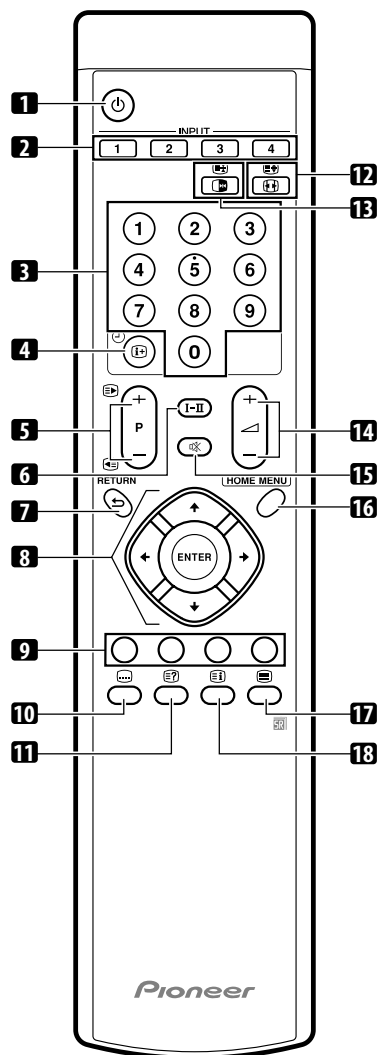

- 1 Cette touche met sous tension le téléviseur à plasma ou le met en mode veille.
- 2 **INPUT**
Ces touches assurent la sélection de la source d'entrée pour le téléviseur à plasma. (ENTRÉE 1, ENTRÉE 2, ENTRÉE 3, ENTRÉE 4)
- 3 **0 - 9**
En mode téléviseur/entrée extérieure: Sélectionnent une chaîne.
En mode TÉLÉTEXTE: Sélectionnent une page.
- 4 En mode téléviseur/entrée extérieure: Cette touche affiche les informations sur la chaîne.
En mode d'entrée DTV: Affiche les informations sur la bannière.
- 5 **P +/P -**
En mode téléviseur/entrée extérieure: Sélectionnent une chaîne.



En mode TÉLÉTEXTE: Sélectionnent une page.

- 6 **I-II**
Cette touche sélectionne le multiplexage des sons.
- 7 **RETURN**
Cette touche rétablit la page de menu précédente.
- 8 Cette commande sélectionne un paramètre d'une page de réglage.
ENTER
Cette touche exécute une commande.
- 9 **Touches de couleur (ROUGE, VERT, JAUNE, BLEU)**
En mode TÉLÉTEXTE: Sélectionnent une page.
- 10 En mode téléviseur/entrée extérieure: Permet de sauter à la page de sous-titres télétexte.
- 11 Affiche les caractères masqués.
- 12 En mode téléviseur/entrée extérieure: Sélection d'un format d'image.
 En mode TÉLÉTEXTE: Sélectionne les images télétexte. (totalité de l'écran, moitié supérieure, moitié inférieure)
- 13 En mode téléviseur/entrée extérieure: Cette touche gèle une image animée. Appuyez une nouvelle fois sur cette touche pour annuler.
 En mode TÉLÉTEXTE: Arrête la mise à jour des pages télétexte. Appuyez une nouvelle fois sur cette touche pour supprimer le maintien.
- 14 Ces touches règlent le volume.
- 15 Cette touche coupe le son.
- 16 **HOME MENU**
En mode téléviseur/entrée extérieure: Affiche la page de menu.
- 17 Sélectionne le mode TELETEXT (image télévisée seule, image TEXT seule, images télévisée et TEXT)
- 18 En mode TÉLÉTEXTE: Cette touche affiche une page d'index pour le format CEEFAX/FLOF. Cette touche affiche une page d'éléments généraux pour TOP.

Chapitre 5

Préparation

Installation du téléviseur plasma

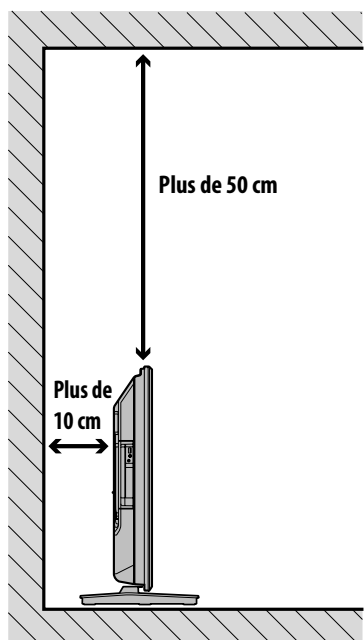

Déplacement du téléviseur plasma

Lors de l'installation sur une étagère, etc., fixez l'écran plasma, comme montré ci-dessous.

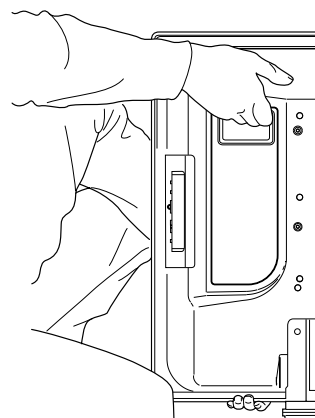

Emplacement

- Évitez toute exposition à la lumière directe du soleil. Veillez à ce que la ventilation soit suffisante.
- Le poids du téléviseur plasma étant élevé, faites-vous aider si vous devez le déplacer.

Attention

- Si vous ne laissez pas suffisamment d'espace au-dessus du téléviseur plasma, il ne sera pas suffisamment ventilé et ne fonctionnera pas correctement.

Remarque

- Ménagez un espace suffisant au-dessus et à l'arrière pour garantir une ventilation adéquate de l'arrière de l'appareil.

Attention

Environnement d'utilisation

Température et humidité de l'environnement d'utilisation: +0 °C à +40 °C; moins de 85% HR (orifices de ventilation non obstrués). N'installez pas cet appareil dans un endroit mal ventilé, ni dans un endroit exposé à une forte humidité ou à la lumière directe du soleil (ou à un fort éclairage artificiel).

Pour empêcher le téléviseur plasma de se renverser

Après avoir installé le support, veillez à prendre toutes les précautions nécessaires pour empêcher le téléviseur plasma de se renverser.

Fixation sur une table ou au sol

A l'aide de vis disponibles dans le commerce, fixez le téléviseur plasma comme montré sur l'illustration.

Remarque

- Pour fixer le téléviseur plasma sur une table ou au sol, utilisez des vis d'un diamètre nominal de 6 mm et d'au moins 20 mm de longueur.

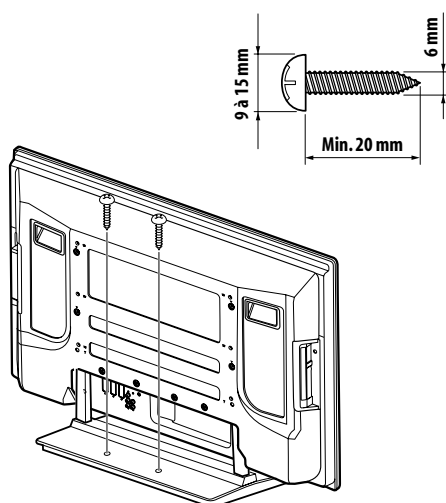

Attention

- Une table ou une zone du sol d'une résistance suffisante doit toujours être utilisée pour soutenir le téléviseur plasma. Le non respect de cette consigne peut donner lieu à un accident corporel et à un endommagement physique.
- Lors de l'installation du téléviseur plasma, veuillez prendre les mesures de sécurité nécessaires pour l'empêcher de tomber ou de se renverser en cas d'urgence, tel que tremblement de terre ou accident.
- Si vous ne prenez pas ces précautions, le téléviseur plasma risque de tomber ou de se renverser et de causer des blessures.
- Les vis, crochets, chaînes et autres ferrures que vous utilisez pour fixer le téléviseur plasma pour l'empêcher de se renverser différeront suivant la composition et l'épaisseur de la surface sur laquelle il sera fixé.
- Sélectionnez les vis, crochets, chaînes et autres ferrures qui conviennent après avoir contrôlé la surface attentivement pour déterminer son épaisseur et sa composition et après avoir consulté un installateur professionnel si nécessaire.

Fixation à un mur

1 Fixez des boulons(crochets)de sécurité au téléviseur plasma.

2 Utilisez des câbles robustes pour le fixer correctement et solidement à un mur, un pilier ou tout autre élément solide. Effectuez cette opération de la même façon sur les côtés gauche et droit.

Utilisez des crochets, des câbles et des ferrures en vente dans le commerce. Crochets recommandés: Diamètre nominal de 8 mm, longueur de 12 mm à 15 mm

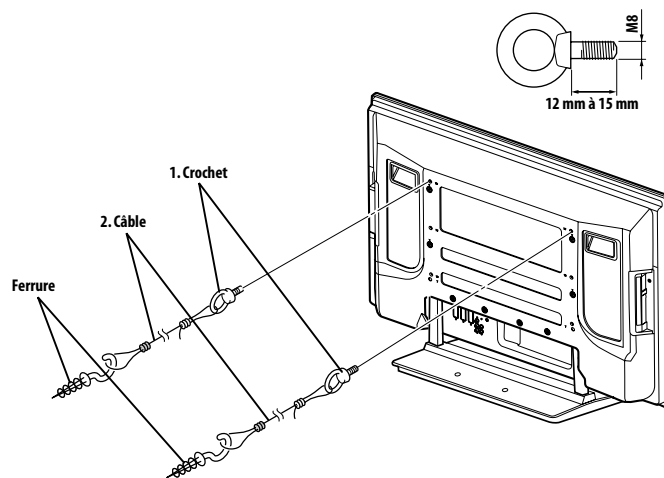

Pose et dépose du support Pioneer

Attention

- Le poids d'un écran plasma de 42 pouces est d'environ 31,5 kg, il a une faible profondeur et il est instable. Par conséquent, il doit être assemblé et installé par au moins deux personnes.

Dépose du support

1 Desserrez et retirez les deux boulons d'installation (1) en utilisant la clé hexagonale fournie.

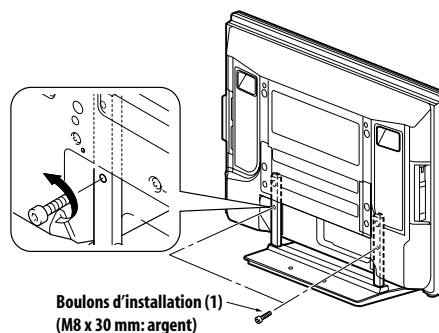

2 Desserrez et retirez les deux boulons d'installation (2) en utilisant la clé hexagonale fournie.

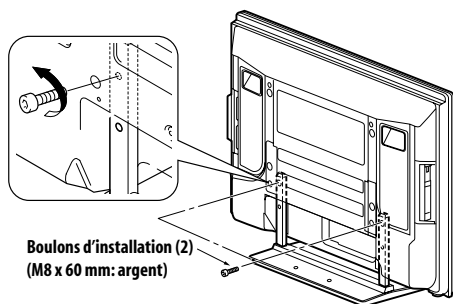

Boulons d'installation (2)
(M8 x 60 mm: argent)

3 Retirez le téléviseur plasma du support.

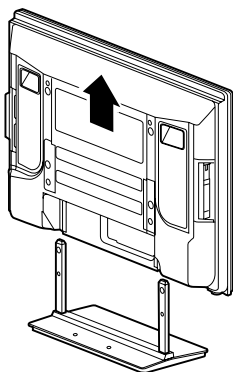

- Assurez-vous de conserver les boulons d'installation (1) et (2) qui ont été retirés car ils serviront encore lors de la fixation du support au téléviseur plasma.

Remarque

- Assurez-vous de faire l'installation du téléviseur plasma sur une surface plate et stable.

Réattachement du support

1 Fixez les colonnes de soutien du support sur le bas du téléviseur plasma comme indiqué par les flèches, puis insérez-vous doucement verticalement.

- Faites très attention de ne pas insérer les colonnes de soutien du support dans n'importe quelle autre partie de l'écran plasma que les fentes d'insertion du support. Sinon, cela pourrait endommager le panneau du téléviseur plasma ou ses prises ou entraîner une déformation du support.

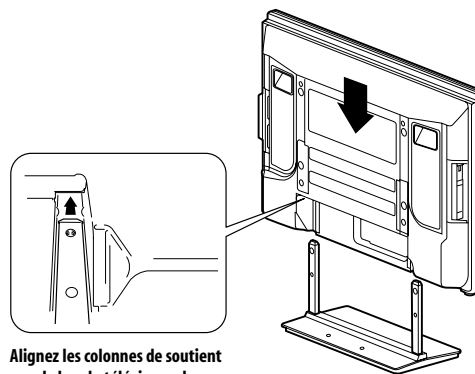

Alignez les colonnes de soutien avec le bas du téléviseur plasma, comme indiqué dans le diagramme fourni.

2 Attachez le téléviseur plasma aux points indiqués par les flèches et serrez solidement les boulons d'installation (2) en utilisant le clé hexagonale fournie.

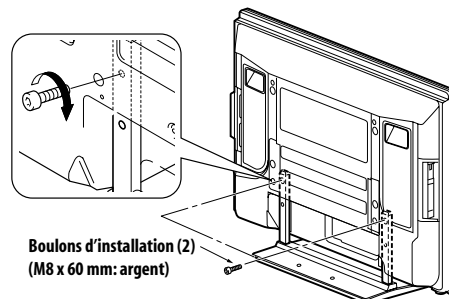

Boulons d'installation (2)
(M8 x 60 mm: argent)

3 Serrez solidement les deux boulons d'installation (1) en utilisant la clé hexagonale fournie.

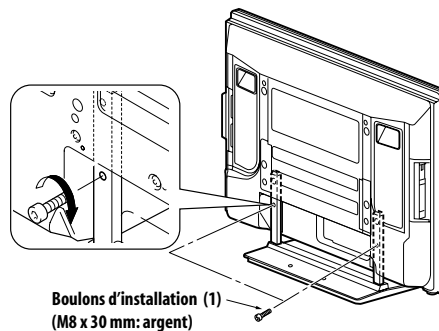

Boulons d'installation (1)
(M8 x 30 mm: argent)

Remarque

- Assurez-vous de faire l'installation du téléviseur plasma sur une surface plate et stable.
- Insérez les vis verticalement dans les trous et ne les serrez pas avec plus de force que nécessaire.

Connexions de base

Connexion de l'antenne

Pour bénéficier d'une image de meilleure qualité, utilisez une antenne extérieure. Voici de brèves explications sur la connexion d'un câble coaxial.

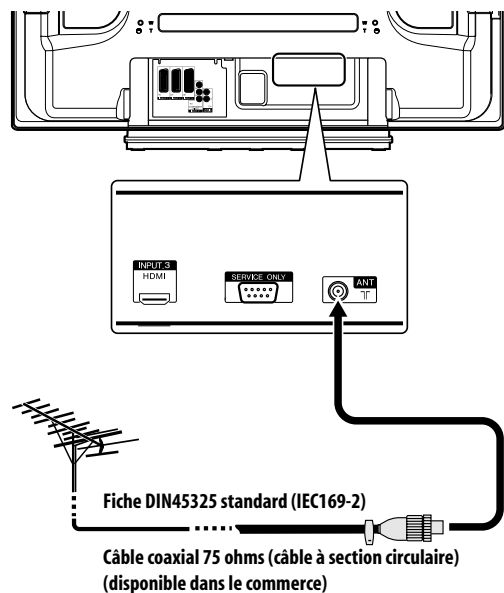

- Connectez un câble de 75 ohms (en vente dans le commerce) à la prise ANT.

Câble d'antenne (disponible dans le commerce)



Si l'antenne extérieure est équipée d'un câble coaxial 75 ohms muni d'une fiche DIN45325 standard (IEC169-2), branchez cette fiche à la prise d'antenne qui se trouve au dos du téléviseur plasma.

Remarque

- Si l'antenne n'est pas connectée correctement, la qualité de la réception peut être réduite. Si les images ne sont pas affichées correctement, vérifiez si la connexion de l'antenne est correcte ou non.

Cheminement des câbles

Utilisez si nécessaire les colliers rapides pour acheminer les câbles de connexion. Le diagramme ci-dessous montre l'emplacement des trous à l'arrière du téléviseur plasma.

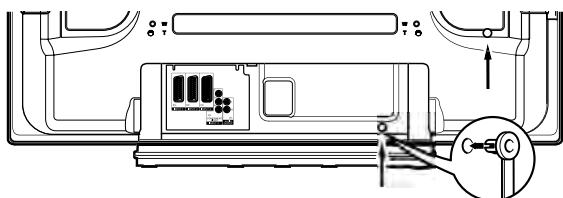

Pose et dépose des colliers rapides

Introduisez la partie [1] dans le trou convenable, à l'arrière du téléviseur plasma, puis engagez la partie [2] dans la partie [1] pour assurer la fermeture du collier.

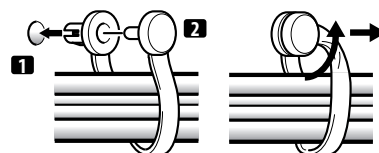

- Les colliers rapides sont conçus pour être difficiles à déposer une fois qu'ils sont en place et fermés. Effectuez leur pose avec soin.
- Utilisez une paire de pinces pour tourner le collier de 90° puis tirez vers l'extérieur. Le collier peut se détériorer avec le temps et être endommagé au cours de sa dépose.
- Faites attention de ne pas tendre les câbles de connexion.

Remarque

- Utilisez les colliers à œil comme nécessaire.

Fixation du noyau de ferrite

Pour éviter les parasites, fixez le noyau de ferrite fourni au côté connecteur du cordon d'alimentation comme montré. Utilisez le collier pour câble fourni pour empêcher le noyau de ferrite de glisser sur le cordon.

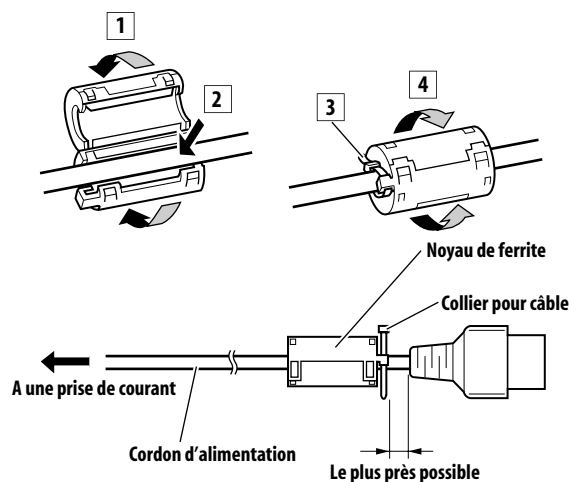

Remarque

- Débranchez le cordon d'alimentation au niveau de la prise secteur si vous envisagez de ne pas utiliser le téléviseur plasma pendant une longue période.

Connexion du cordon d'alimentation

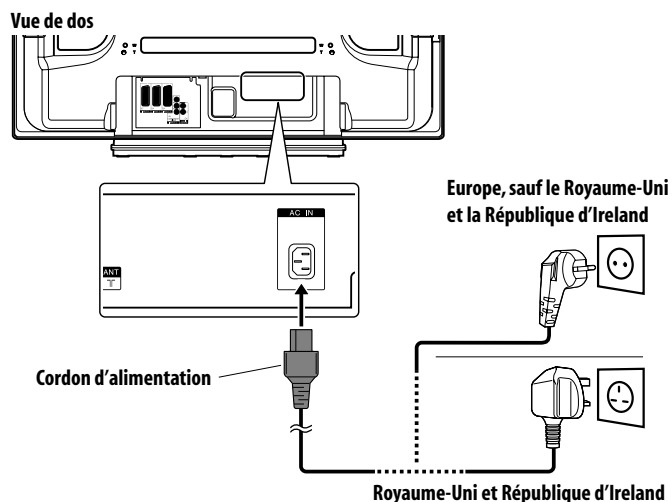

⚠ Attention

L'utilisation incorrecte des piles peut entraîner la fuite de l'électrolyte, voire leur explosion. Respectez les instructions qui suivent.

- Quand vous remplacez les piles, utilisez des piles au manganèse ou des piles alcalines.
- Positionnez les piles de manière à respecter les polarités (+) et (-) indiquées.
- N'utilisez pas des piles de types différents. Si les types diffèrent, il en est de même des caractéristiques.
- N'utilisez pas en même temps une pile neuve et une pile usagée. Utiliser conjointement une pile neuve et une pile usagée peut se traduire par une réduction de la durée de vie de la pile neuve, ou une fuite de l'électrolyte de la pile usagée.
- Retirez les piles dès qu'elles sont usées. L'électrolyte provenant d'une pile peut provoquer des démangeaisons. En cas de fuite de l'électrolyte, nettoyez soigneusement le logement des piles avec un chiffon.
- Les piles fournies avec cet appareil peuvent avoir une durée de service plus courte que prévue du fait des conditions de stockage.
- Retirez les piles si vous envisagez de ne pas faire usage du boîtier de télécommande pendant longtemps.
- **POUR LA MISE AU REBUT DES PILES, VEUILLEZ VOUS CONFORMER AUX REGLEMENTS LOCAUX OU AUX INSTRUCTIONS RELATIVES A L'ENVIRONNEMENT APPLICABLES DANS VOTRE PAYS OU VOTRE RÉGION.**

Préparation du boîtier de télécommande

Mise en place des piles

- 1 Ouvrez le couvercle du logement des piles.

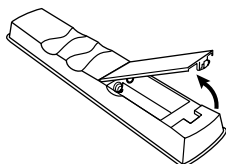

- 2 Mettez les deux piles AA fournies en place en introduisant d'abord le côté portant la borne négative (-).

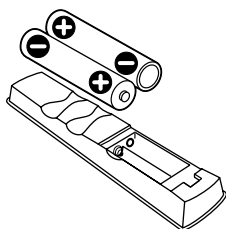

Positionnez les piles de manière à respecter les polarités (+) et (-) gravées dans le logement.

- 3 Fermez le couvercle du logement des piles.

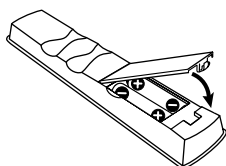

Portée du boîtier de télécommande

Agissez sur le boîtier de télécommande en le dirigeant vers le capteur (SRI) qui est placé à la partie inférieure droite de la façade du téléviseur plasma. La distance du boîtier au capteur doit être inférieure à 7 mètres et l'angle du faisceau avec le capteur doit être à 30 degrés, quelle que soit la position du boîtier dans l'espace.

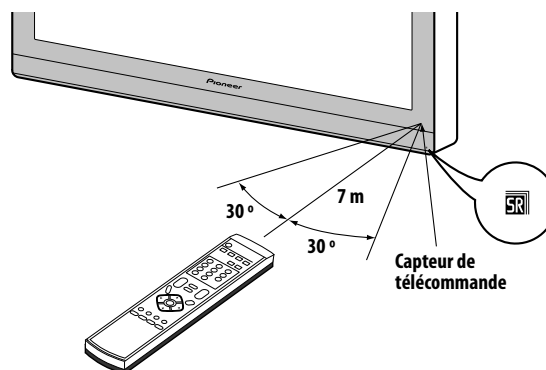

 **Attention**

- Ne heurtez pas le boîtier de télécommande. Par ailleurs, n'exposez pas le boîtier de télécommande à des liquides et ne le conservez pas dans une atmosphère très humide.
- Ne soumettez pas le boîtier de télécommande à la lumière directe du soleil. La chaleur peut provoquer une déformation du boîtier.
- Le boîtier de télécommande peut être sans effet si le capteur de télécommande du téléviseur plasma est éclairé par le soleil ou une vive lumière. Le cas échéant, changez l'orientation de l'éclairage ou du téléviseur plasma, ou approchez le boîtier de télécommande du capteur.
- Si un obstacle se trouve placé entre le boîtier et le capteur de télécommande, l'action à distance de la télécommande peut être impossible.
- Lorsque les piles sont usées, la portée du boîtier de télécommande peut être sensiblement réduite. Le cas échéant, remplacez les piles du boîtier par des piles neuves.
- Le téléviseur plasma émet un très faible rayonnement infrarouge. Si vous placez à proximité un appareil commandé à distance par des signaux infrarouges, par exemple un magnétoscope, la réception des signaux émis par son boîtier de télécommande peut être perturbée. Le cas échéant, éloignez l'appareil du téléviseur plasma.
- En fonction des caractéristiques de l'installation, le rayonnement infrarouge émis par le téléviseur plasma peut interdire la réception convenable des ordres émis par le boîtier de télécommande, ou bien vous obliger à faire usage du boîtier à plus courte distance du capteur de télécommande. La puissance du rayonnement infrarouge émis par l'écran dépend des caractéristiques de l'image affichée.

Chapitre 6

Pour regarder la télévision

Important

- Avant de regarder les chaînes diffusées, le tuner de télévision intégré doit être réglé. Reportez-vous à *Réglage des chaînes de télévision* à la page 25 pour savoir comment le faire.

Mise sous tension

- Pour mettre le système sous tension, appuyez sur **POWER** en bas à gauche à l'avant du téléviseur plasma.

L'indicateur POWER ON s'allume en bleu.

- Pour remettre le système en mode de veille, appuyez sur **STANDBY/ON** sur le panneau de commande du téléviseur plasma, du côté droit.

Le témoin STANDBY s'allume en rouge.

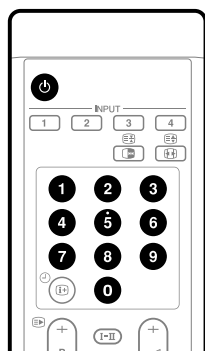

- Vous pouvez ensuite remettre le système sous tension en appuyant sur **0** à **9** du boîtier de télécommande ou sur **STANDBY/ON** du téléviseur plasma. Si vous appuyez sur **0** du boîtier de télécommande, les images viennent de la source ENTRÉE 1. Si vous appuyez sur **1** à **9**, les images de télévision sont affichées.
- Vous pouvez aussi appuyer sur **POWER** du téléviseur plasma pour mettre le système hors tension. Toutefois, vous ne pourrez pas ensuite remettre le système sous tension en appuyant sur les touches du boîtier de télécommande ou sur **STANDBY/ON** du téléviseur plasma.

Remarque

- Lorsque le système est en veille, il n'est plus que partiellement alimenté et son fonctionnement est très restreint. Seule une petite quantité d'électricité est consommée pour que le système demeure prêt.
- Si vous envisagez de ne pas utiliser le téléviseur plasma pendant une longue période, veillez à débrancher le cordon d'alimentation de la prise de courant.

Indicateurs d'état du téléviseur plasma

Le tableau ci-dessous indique l'état de fonctionnement du téléviseur plasma. Vous pouvez contrôler l'état actuel du système avec les témoins du téléviseur plasma.

État des témoins		État du système
POWER ON	STANDBY	
●	●	Le cordon d'alimentation du téléviseur plasma a été débranché. Ou bien, le cordon d'alimentation du téléviseur plasma a été branché mais la touche POWER du téléviseur plasma est sur la position de repos.
☀	●	Le système est en service.
●	☀	Le système est en veille.

Pour toute situation autre que celles ci-dessus, reportez-vous à *Guide de dépannage* à la page 44.

Sélection des chaînes

Utilisez la télécommande ou le panneau de commande du côté droit du téléviseur plasma pour changer les chaînes.

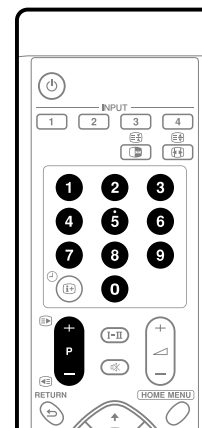

Affichage de chaîne

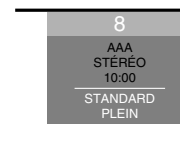

Utilisation des touches P+ / P- du boîtier de télécommande

- Appuyez sur **P+** pour augmenter le numéro de chaîne.
- Appuyez sur **P-** pour diminuer le numéro de chaîne.

Au cours de l'affichage d'informations télétexte:

- Appuyez sur **P+** pour augmenter le numéro de page.
- Appuyez sur **P-** pour diminuer le numéro de page.

Reportez-vous aussi à *Utilisation des fonctions télétexte* à la page 42.

Remarque

- Les touches **CHANNEL +/-** sur le téléviseur plasma fonctionnent de la même façon que **P+ / P-**.
- **P+ / P-** ne peuvent pas sélectionner des chaînes analogiques qui sont réglées pour être sautées. Pour Saut de chaînes, reportez-vous aux étapes 13 et 14 de la section *Réglage manuel des chaînes de télévision analogiques* à la page 25.
- **P+ / P-** ne peuvent pas sélectionner des chaînes analogiques qui n'ont pas été enregistrées comme favorites. Pour l'enregistrement de chaînes favorites, reportez-vous aux étapes 13 et 14 de la section *Réglage manuel des chaînes de télévision analogiques* à la page 25.

Utilisation de 0 à 9 du boîtier de télécommande

- Vous pouvez sélectionner directement une chaîne en appuyant sur une des touches **0 à 9**.

Par exemple:

Pour sélectionner la chaîne 2 (numéro à 1 chiffre), appuyez sur **2**.
Pour sélectionner la chaîne 12 (numéro à 2 chiffres), appuyez sur **1** puis sur **2**.

Au cours de l'affichage d'informations télétexte:

- Vous avez accès direct à une page dont le numéro à 3 chiffres est compris entre 100 et 899, grâce aux touches **0 à 9**. Reportez-vous aussi à *Utilisation de base du télétexte* à la page 42.

Remarque

- En mode de veille, quand vous appuyez sur **0**, le système est mis sous tension et les images viennent de la source ENTRÉE 1. Ou bien, quand vous appuyez sur une des touches **1 à 9**, les images de télévision sont affichées.

Accord sur vos chaînes favorites

Si vous avez enregistré vos chaînes favorites, la sélection à partir de la liste enregistrée peut être la façon la plus simple pour accorder sur ces chaînes.

Remarque

- Vous pouvez enregistrer jusqu'à 16 chaînes comme favorites. Pour la fonction d'enregistrement, reportez-vous aux étapes 13 et 14 de la section *Réglage manuel des chaînes de télévision analogiques* à la page 25.

1 Tout en regardant des émissions, appuyez sur ENTER pour appeler la liste de chaînes favorites.

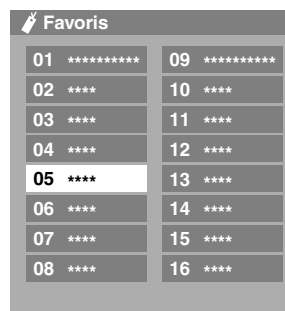

2 Sélectionnez une chaîne favorite à recevoir (↑/↓, ←/→ puis ENTER).



- Appuyez sur **RETURN** pour quitter la liste de chaînes favorites.

Modification du volume et du son

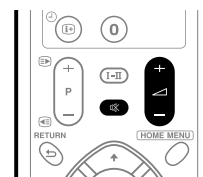
Utilisez la télécommande ou le panneau de commande du côté droit du téléviseur plasma pour ajuster le volume.



Utilisation de + / - sur le boîtier de télécommande

- Pour augmenter le volume, appuyez sur  +.
- Pour diminuer le volume, appuyez sur  -.

Réglage du volume





- **VOLUME +/-** du téléviseur plasma agissent de la même manière que  + /  -.

Utilisation de la touche du boîtier de télécommande

- Appuyez sur  pour couper le son. Le symbole  apparaît sur l'écran.



- Appuyez de nouveau sur  ou  + pour rétablir le son.

Commutation du canal audio de l'émission

En fonction de l'émission, vous pouvez commuter le canal audio.

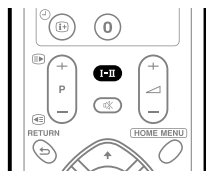

- Appuyez sur I-II pour changer le canal audio.

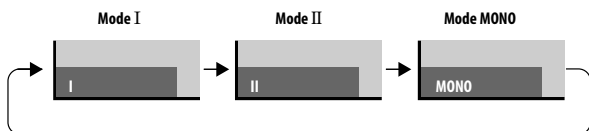

Le tableau ci-dessous montre les canaux audio disponibles en fonction du type d'émission audio.

		Réglage		
		I	II	MONO
Émissions NICAM	Stéréophoniques	1 AAA STÉRÉO NICAM 10:00	1 AAA STÉRÉO NICAM 10:00	1 AAA MONO 10:00
	Bilingues	2 BBB NICAM I 10:00	2 BBB NICAM II 10:00	2 BBB MONO 10:00
	Monophoniques	3 CCC MONO NICAM 10:00	3 CCC MONO NICAM 10:00	3 CCC MONO 10:00
Émissions A2	Stéréophoniques	4 DDD STÉRÉO 10:00	4 DDD STÉRÉO 10:00	4 DDD MONO 10:00
	Bilingues	5 EEE DOUBLE I 10:00	5 EEE DOUBLE II 10:00	5 EEE MONO 10:00
	Monophoniques	6 FFF MONO 10:00	6 FFF MONO 10:00	6 FFF MONO 10:00

Remarque

- Une indication est affichée sur l'écran correspondant à chaque mode sonore multiplex sélectionné au moyen de la touche I-II, et cela en fonction du signal télévisé reçu.
- Après sélection du mode MONO, les sons émis demeurent monophoniques même si l'émission reçue est en stéréophonie. Pour rétablir la stéréophonie, vous devez revenir manuellement au mode I ou II.
- La sélection d'un mode sonore multiplex ne change pas le type de son dans le cas où la source est INPUT 1 à 4. En effet, la nature du son est alors définie par la source vidéo.

Gel d'une image

Utilisez la méthode suivante pour saisir et geler une image parmi les images animées que vous regardez.

Important

- L'affichage d'une image fixe pendant une longue période, ou pendant de courtes périodes chaque jour, peut donner lieu à une rémanence d'image.

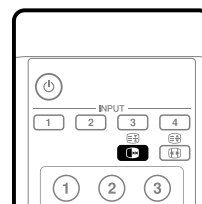

- Appuyez sur .

Une image fixe apparaît sur la partie droite de l'écran tandis qu'une image animée occupe la partie gauche.



- Appuyez une nouvelle fois sur  pour annuler la fonction.

Remarque

- Lorsque cette fonction n'est pas disponible, un message d'avertissement apparaît.

Chapitre 7

Le menu Home

Présentation du menu Home

Menu Home	Élément	Page
Image	Sélection AV	28
	Contraste	28
	Luminos.	28
	Couleur	28
	Teinte	28
	Netteté	28
	Réglage pro.	29 – 31
	Réinitial.	28
Son	Aigus	32
	Graves	32
	Balance	32
	Réinitial.	32
	FOCUS	32
	Surround avant	32
	Commande alimentation	Économie d'énergie
	Pas de signal arrêt	33
	Pas d'opération arrêt	33
Minut. Extinction	–	36
Options	Position	34
	Taille auto	35
	Mode 4:3	36
	Cache latéral	36
	Entrée HDMI	40
	Sélection mode	34
	Système couleur	34
	Sélection entrée	34
Installation	Autoinstallation	25
	Install. TV analogue	25
	i/o link.A	41
	Mot de passe	36, 37
	Langue	28

Utilisation du menu Home

Dans cette section, nous abordons la méthode générale d'utilisation des menus. Pour les procédures réelles, reportez-vous aux pages qui décrivent les diverses fonctions.

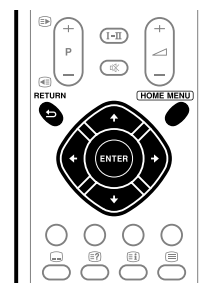

- 1 Appuyez sur HOME MENU.
- 2 Utilisez ↑/↓ pour sélectionner un poste de menu puis appuyez sur ENTER.
- 3 Répétez l'opération 2 jusqu'à ce que vous ayez atteint l'élément de menu secondaire désiré.
Le nombre de strates d'un menu dépend des éléments du menu.
- 4 Utilisez ←/→ pour sélectionner l'option (ou le paramètre) désirée puis appuyez sur ENTER.
Pour certains éléments de menu, vous devez appuyer sur ↑/↓, et non sur ←/→.
- 5 Appuyez sur HOME MENU pour quitter le menu.

Remarque

- Vous pouvez accéder aux niveaux supérieurs en appuyant sur RETURN.

Chapitre 8 Réglage

Réglage des chaînes de télévision

Cette section traite de la manière de détecter automatiquement les chaînes de télévision puis d'effectuer leur réglage.

Utilisation d'Autoinstallation

Lorsque le téléviseur plasma est mis en service pour la première fois après son acquisition, l'autoinstallation initiale débute. Vous avez alors le moyen de choisir la langue et le pays et de régler les chaînes par une suite d'opérations successives.

- 1 Sélectionnez "Langue" (↑/↓).
- 2 Sélectionnez une langue (←/→).



Vous pouvez faire la sélection parmi 16 langues; Anglais, Allemand, Français, Italien, Espagnol, Néerlandais, Suédois, Portugais, Grec, Finnois, Russe, Turc, Norvégien, Danois, Tchèque et Polonais.

- 3 Sélectionnez "Pays" (↑/↓).
- 4 Sélectionnez le pays (←/→).
- 5 Sélectionnez "Début" (↑/↓ puis ENTER).

L'autoinstallation démarre.

- Pour abandonner l'autoinstallation en cours, appuyez sur **RETURN**.

Remarque

- Vous pouvez démarrer l'autoinstallation à partir du menu Home, par exemple après avoir choisi un autre pays. Réalisez les étapes suivantes avant de démarrer l'autoinstallation: Appuyez sur **HOME MENU**, sélectionnez "Installation" (↑/↓ puis ENTER), puis "Autoinstallation" (↑/↓ puis ENTER). La page de saisie du mot de passe apparaît. Tapez le mot de passe à 4 chiffres en vous servant des touches **0 à 9**.
- Si aucune chaîne n'est détectée, vérifiez les connexions d'antenne puis recommencez l'autoinstallation.

Réglage manuel des chaînes de télévision analogiques

Utilisez la fonction Réglage manuel pour régler les chaînes de télévision manuellement.

- 1 Appuyez sur **HOME MENU**.
- 2 Sélectionnez "Installation" (↑/↓ puis ENTER).
- 3 Sélectionnez "Install. TV analogue" (↑/↓ puis ENTER). La page de saisie du mot de passe apparaît. Tapez le mot de passe à 4 chiffres en vous servant des touches **0 à 9**. Pour le mot de passe, voir page *Utilisation d'un mot de passe* à la page 36.
- 4 Sélectionnez "Réglage manuel" (↑/↓ puis ENTER).
- 5 Sélectionnez "Entrer programme" (↑/↓).
- 6 Sélectionnez un numéro de programme (←/→). Vous avez le choix entre 1 et 99.



- 7 Sélectionnez "Recherche" (↑/↓).
- 8 Entrez une fréquence en utilisant les touches **0 à 9**, puis **ENTER**. Vous pouvez aussi utiliser ←/→ pour entrer une fréquence.

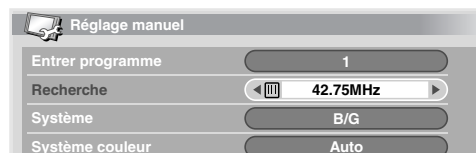

- 9 Sélectionnez "Système" (↑/↓).
- 10 Sélectionnez un système sonore (←/→). Vous pouvez sélectionner "B/G", "D/K", "I", "L" et "L'".



11 Sélectionnez "Système couleur" (↑/↓).**12 Sélectionnez un système couleur (←/→).**

Vous pouvez sélectionner "Auto", "PAL", "SECAM" et "4.43NTSC".

**13 Sélectionnez "Mémoriser" (↑/↓).****14 Sélectionnez "Oui", "Oui (Listé)" ou "Non" (←/→).**

Élément	Description
Oui	Vous pouvez sélectionner la chaîne avec P+ / P- .
Oui (Listé)	Sélectionnez cette option pour enregistrer la chaîne comme chaîne favorite. Vous pouvez sélectionner la chaîne au moyen de la liste de chaînes favorites et P+ / P- .
Non	Vous ne pouvez pas sélectionner la chaîne avec P+ / P- .

15 Appuyez sur HOME MENU pour quitter le menu.

- Alternativement, pour régler une autre chaîne, répétez les opérations **6** à **14**.

Remarque

- La méthode ci-dessus transfère et applique les informations relatives à la chaîne sélectionnée à l'appareil d'enregistrement connecté; tel que magnétoscope ou graveur de DVD/HDD (DVR).
- Réglage manuel vous permet également d'accéder aux fonctions "Syntoniseur RB", "Verrouil. Enfants" et "Décodeur". Reportez-vous aux parties *Réduction de bruit vidéo*, *Définition de verrouillage enfants* et *Sélection d'une entrée décodeur*.

Réduction de bruit vidéo

Pour chaque chaîne, vous pouvez spécifier si le téléviseur plasma doit réduire le bruit vidéo suivant les niveaux des signaux émis.

1 Répétez les étapes 1 à 6 de la partie "Réglage manuel des chaînes de télévision analogiques".

Après avoir sélectionné une chaîne (grâce à Entrer programme), effectuez les opérations suivantes.

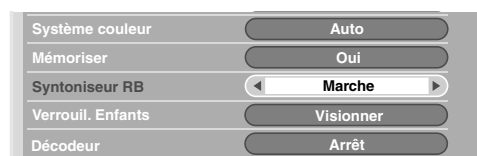
2 Sélectionnez "Syntoniseur RB" (↑/↓).**3 Sélectionnez "Marche" ou "Arrêt" (←/→).****4 Appuyez sur HOME MENU pour quitter le menu.****Remarque**

- Suivant les signaux émis, cette fonction risque de ne pas donner de résultat satisfaisant.
- Lors de l'utilisation avec sélection de la prise d'entrée d'un décodeur, cette fonction risque de ne pas donner de résultat satisfaisant.

Définition de Verrouillage enfants

Verrouil. Enfants interdit l'accord sur les chaînes de télévision qui ont été spécifiquement marquées pour cela.

1 Répétez les étapes 1 à 6 de la partie "Réglage manuel des chaînes de télévision analogiques".

Après avoir sélectionné une chaîne (grâce à Entrer programme), effectuez les opérations suivantes.

2 Sélectionnez "Verrouil. Enfants" (↑/↓).**3 Sélectionnez "Bloquer" (←/→).**

- Le choix est "Visionner" ou "Bloquer".

4 Appuyez sur HOME MENU pour quitter le menu.

Sélection d'une entrée décodeur

Si un décodeur est relié à l'appareil, sélectionnez la prise d'entrée de ce décodeur (ENTRÉE1).

1 Répétez les étapes 1 à 6 de la partie "Réglage manuel des chaînes de télévision analogiques".

Après avoir sélectionné une chaîne (grâce à Entrer programme), effectuez les opérations suivantes.

2 Sélectionnez "Décodeur" (↑/↓).

3 Sélectionnez "ENTRÉE1" (←/→).



4 Appuyez sur HOME MENU pour quitter le menu.

Remarque

- Si vous avez sélectionné "Arrêt" (réglage par défaut), il n'est pas possible d'afficher les images provenant du décodeur.

Désignation des chaînes de télévision

Vous avez la possibilité d'attribuer un nom ne comportant pas plus de 5 caractères à chaque chaîne réglée. Ceci peut vous aider à faciliter l'identification des chaînes au cours de leur sélection.

1 Appuyez sur HOME MENU.

2 Sélectionnez "Installation" (↑/↓ puis ENTER).

3 Sélectionnez "Install. TV analogue" (↑/↓ puis ENTER).

La page de saisie du mot de passe apparaît. Tapez le mot de passe à 4 chiffres en vous servant des touches 0 à 9.

4 Sélectionnez "Étiquette" (↑/↓ puis ENTER).

5 Sélectionnez "Entrer programme" (↑/↓).

6 Sélectionnez un numéro de programme (←/→).

Vous avez le choix entre 1 et 99.



7 Sélectionnez "Étiquette" (↑/↓ puis ENTER).

La page de saisie du nom apparaît.

8 Sélectionnez le premier caractère (↑/↓/←/→ puis ENTER).



- Le curseur occupe alors l'emplacement du deuxième caractère.

9 Répétez l'opération 8 pour entrer jusqu'à cinq caractères.

- Pour corriger un caractère tapé, sélectionnez, sur l'écran, [←] ou [→] puis appuyez sur ENTER. Le curseur se place sur le caractère qui précède ou sur celui qui suit.

- Pour effacer le caractère, sélectionnez, sur l'écran, [Delete] puis appuyez sur ENTER.

- Pour taper une espace à l'emplacement actuel, sélectionnez, sur l'écran, [Space] puis appuyez sur ENTER.

10 Pour valider le nom, utilisez ↑/↓ ou ←/→ de façon à sélectionner, sur l'écran, [OK] puis appuyez sur ENTER.

11 Appuyez sur HOME MENU pour quitter le menu.

Remarque

- La méthode ci-dessus transfère et applique les informations relatives à la chaîne sélectionnée à l'appareil d'enregistrement connecté; tel que magnétoscope ou graveur de DVD/HDD (DVR).

Classement des chaînes de télévision pré-réglées

Utilisez la méthode suivante pour classer les chaînes de télévision pré-réglées dans l'ordre désiré.

1 Appuyez sur HOME MENU.

2 Sélectionnez "Installation" (↑/↓ puis ENTER).

3 Sélectionnez "Install. TV analogue" (↑/↓ puis ENTER).

La page de saisie du mot de passe apparaît. Tapez le mot de passe à 4 chiffres en vous servant des touches 0 à 9.

4 Sélectionnez "Arranger" (↑/↓ puis ENTER).

La page de classement apparaît.

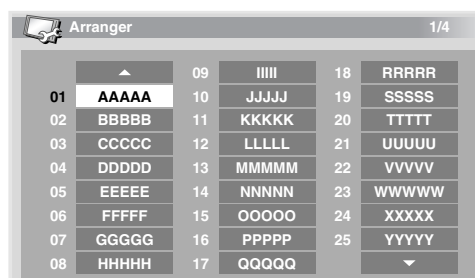

5 Sélectionnez la chaîne à déplacer (↑/↓/←/→ puis ENTER).

6 Sélectionnez le nouvel emplacement (↑/↓, ←/→ puis ENTER).

Le tri est exécuté.

7 Appuyez sur HOME MENU pour quitter le menu.

Remarque

- Au cours de l'opération 6, pour déplacer une page sur la page Arranger, choisissez cette page au moyen de ▲/▼, sur l'écran, que vous avez sélectionné grâce à ↑/↓, puis appuyez sur ENTER.
- La méthode ci-dessus transfère et applique à l'appareil d'enregistrement, tel que magnétoscope ou graveur de DVD/HDD (DVR), les informations relatives à la seule chaîne déplacée.

Choix de la langue

Vous avez la possibilité de choisir la langue employée pour l'affichage sur l'écran des menus et instructions parmi 16 langues; Anglais, Allemand, Français, Italien, Espagnol, Néerlandais, Suédois, Portugais, Grec, Finnois, Russe, Turc, Norvégien, Danois, Tchèque et Polonais.

Pour la langue employée en mode Télétexte, vous avez la possibilité de choisir parmi Europe occid., Europ orientale, Grèce/Turquie, Cyrillique et Arabie.

- 1 Appuyez sur HOME MENU.
- 2 Sélectionnez "Installation" (↑/↓ puis ENTER).
- 3 Sélectionnez "Langue" (↑/↓ puis ENTER).
- 4 Sélectionnez "Menu" (↑/↓).
- 5 Sélectionnez une langue (←/→).



- 6 Sélectionnez "Télétexte" (↑/↓).
- 7 Sélectionnez une langue (←/→).
- 8 Appuyez sur HOME MENU pour quitter le menu.

Sélection AV

Vous avez le choix entre six options de visionnement, en fonction de l'environnement actuel (ex. luminosité de la pièce), le type d'émission regardée ou celui des images reçues de l'appareil externe.

- 1 Appuyez sur HOME MENU.
- 2 Sélectionnez "Image" (↑/↓ puis ENTER).
- 3 Sélectionnez "Sélection AV" (↑/↓ puis ENTER).
- 4 Sélectionnez l'option souhaitée (↑/↓ puis ENTER).

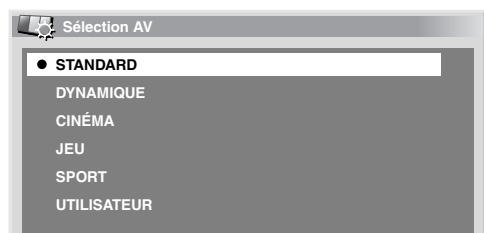

Élément	Description
STANDARD	Image bien définie dans une pièce éclairée normalement. Ce réglage est commun aux sources d'entrée externe et d'entrée de télévision.
DYNAMIQUE	Image nette avec un contraste maximum. Notez que ce mode ne permet pas le réglage manuel de la qualité de l'image. Ce réglage est commun aux sources d'entrée externe et d'entrée de télévision.

Élément	Description
CINÉMA	Optimisé pour les films. Ce réglage est commun aux sources d'entrée externe et d'entrée de télévision.
JEU	La luminosité de l'image est diminuée afin qu'elle soit plus agréable à regarder. Ce réglage est commun aux sources d'entrée externe et d'entrée de télévision.
SPORT	Optimisé pour les émissions sportives. Ce réglage est commun aux sources d'entrée externe et d'entrée de télévision.
UTILISATEUR	Ce paramètre vous donne le moyen de personnaliser les réglages. Vous pouvez définir le mode pour chaque source.

- 5 Appuyez sur HOME MENU pour quitter le menu.

Remarque

- Si vous avez sélectionné "DYNAMIQUE", vous ne pouvez pas sélectionner "Contraste", "Luminos.", "Couleur", "Teinte", "Netteté", "Réglage pro." et "Réinitial."; ces éléments de menu sont invalidés.

Réglages de base de l'image

Réglez l'image selon vos préférences et en fonction de l'option Sélection AV (sauf DYNAMIQUE) retenue.

- 1 Appuyez sur HOME MENU.
- 2 Sélectionnez "Image" (↑/↓ puis ENTER).
- 3 Sélectionnez un élément à régler (↑/↓ puis ENTER).

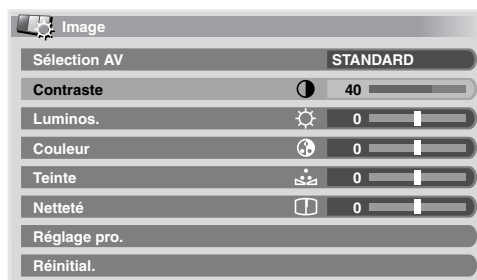

- 4 Sélectionnez le niveau souhaité (←/→).

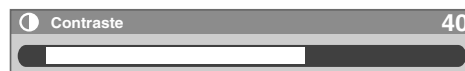

Lorsqu'une page de réglage est affichée, vous pouvez également changer l'élément à régler, en appuyant sur ↑/↓.

- 5 Appuyez sur HOME MENU pour quitter le menu.

Élément	Touche ←	Touche →
Contraste	Diminution du contraste	Augmentation du contraste
Luminos.	Diminution de la luminosité	Augmentation de la luminosité
Couleur	Diminution de l'intensité des couleurs	Augmentation de l'intensité des couleurs
Teinte	Les teintes chair deviennent plus violettes	Les teintes chair deviennent plus vertes
Netteté	Diminution de la netteté	Augmentation de la netteté

Remarque

- Pour faire les réglages avancés de l'image, sélectionnez "Réglage pro." à l'opération 3 puis appuyez sur **ENTER**. Pour la suite des opérations, reportez-vous à la partie "Réglages avancés de l'image".
- Pour que les valeurs par défaut soient rétablies pour l'ensemble des éléments, utilisez ↑/↓ pour sélectionner "Réinitial." au cours de l'opération 3 puis appuyez sur **ENTER**. Une page de confirmation apparaît. Utilisez ←/→ pour sélectionner "Oui" puis appuyez sur **ENTER**.

Réglages avancés de l'image

Le téléviseur plasma est doté de diverses fonctions avancées permettant d'optimiser la qualité de l'image. Pour les détails sur ces fonctions, consultez les tableaux.

Utilisation de PureCinema

- 1 Appuyez sur **HOME MENU**.
 - 2 Sélectionnez "Image" (↑/↓ puis **ENTER**).
 - 3 Sélectionnez "Réglage pro." (↑/↓ puis **ENTER**).
 - 4 Sélectionnez "PureCinema" (↑/↓ puis **ENTER**).
 - 5 Sélectionnez le paramètre souhaité (↑/↓ puis **ENTER**).
- Pour les paramètres sélectionnables, consultez le tableau.

PureCinema

Cette fonction détecte automatiquement toute source de film (initialement le codage est de 24 images/secondes), l'analyse puis recrée chaque image fixe du film pour obtenir une haute résolution.

Sélections	Arrêt	Désactive PureCinema.
	Standard	Production d'images régulières et vivantes (spécifiques aux films) par détection automatique des informations enregistrées tandis que sont affichées des images de DVD ou à haute résolution (par exemple, films) cadencées à 24 images/s.
	ADV	Production d'images animées régulières et de qualité (telles qu'on peut les voir dans une salle de cinéma) par conversion à 72 Hz tandis que sont affichées des images de DVD (par exemple, films) cadencées à 24 images/s.

Remarque

- "Standard" n'est pas sélectionnable quand des signaux 480p ou 720p@60 Hz sont entrés.
- "ADV" n'est pas sélectionnable quand des signaux PAL, SECAM, 576i ou 1080i@50 Hz sont entrés.
- "Standard" et "ADV" ne sont jamais sélectionnables quand les signaux 576p, 720p@50 Hz, ou 1080p@24 Hz sont entrés.

Utilisation de Temp. Couleur

- 1 Appuyez sur **HOME MENU**.
- 2 Sélectionnez "Image" (↑/↓ puis **ENTER**).
- 3 Sélectionnez "Réglage pro." (↑/↓ puis **ENTER**).
- 4 Sélectionnez "Infos couleur" (↑/↓ puis **ENTER**).
- 5 Sélectionnez "Temp. Couleur" (↑/↓ puis **ENTER**).
- 6 Sélectionnez le paramètre souhaité (↑/↓ puis **ENTER**).
 - Si vous avez sélectionné un paramètre souhaité à cette opération, sautez les opérations 7 et 8.
 - Vous pouvez également exécuter une réglage fin. Pour ce faire, sélectionnez d'abord "Manuel" puis tenez **ENTER** enfoncée pendant plus de trois secondes. L'écran de réglage manuel apparaît. Passez alors à l'opération 7.

Temp. Couleur

Règle la température de couleur procurant ainsi une meilleure balance des blancs.

Sélections	Haut	Le blanc a un ton bleuté.
	Moyen Haut	Le ton est intermédiaire entre Haut et Moyen.
	Moyen	Le ton est naturel.
	Moyen Bas	Le ton est intermédiaire entre Moyen et Bas.
	Bas	Le blanc a un ton rougeâtre.
	Manuel	La température de couleur peut être réglée à votre guise.

- 7 Sélectionnez un élément à régler (↑/↓ puis **ENTER**).
- 8 Sélectionnez le niveau souhaité (←/→).

Élément	Touche ←	Touche →	
R Haut	Réglage fin des parties vives	Le rouge est diminué	Le rouge est augmenté
V Haut		Le vert est diminué	Le vert est augmenté
B Haut		Le bleu est diminué	Le bleu est augmenté
R Bas	Réglage fin des parties sombres	Le rouge est diminué	Le rouge est augmenté
V Bas		Le vert est diminué	Le vert est augmenté
B Bas		Le bleu est diminué	Le bleu est augmenté

- Pour effectuer le réglage d'un autre élément, appuyez sur **RETURN** puis reprenez les opérations 7 et 8.
- Vous pouvez utiliser ↑/↓ pour changer immédiatement un élément à régler.

- 9 Appuyez sur **HOME MENU** pour quitter le menu.

Utilisation de CTI

- 1 Appuyez sur HOME MENU.
- 2 Sélectionnez "Image" (↑/↓ puis ENTER).
- 3 Sélectionnez "Réglage pro." (↑/↓ puis ENTER).
- 4 Sélectionnez "Infos couleur" (↑/↓ puis ENTER).
- 5 Sélectionnez "CTI" (↑/↓ puis ENTER).
- 6 Sélectionnez le paramètre souhaité (↑/↓ puis ENTER).

CTI

Permet d'obtenir des couleurs aux contours mieux définis. CTI signifie Amélioration des transitions de couleurs.

Sélections	Arrêt	CTI est désactivé.
	Marche	CTI est actif.

- 7 Appuyez sur HOME MENU pour quitter le menu.

Utilisation de Gestion coul.

- 1 Appuyez sur HOME MENU.
- 2 Sélectionnez "Image" (↑/↓ puis ENTER).
- 3 Sélectionnez "Réglage pro." (↑/↓ puis ENTER).
- 4 Sélectionnez "Infos couleur" (↑/↓ puis ENTER).
- 5 Sélectionnez "Gestion coul." (↑/↓ puis ENTER).
- 6 Sélectionnez un élément à régler (↑/↓ puis ENTER).

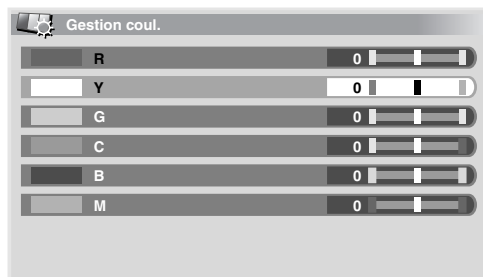

- 7 Sélectionnez le niveau souhaité (←/→).

Élément	Touche ←	Touche →
R	Tire vers le magenta	Tire vers le jaune
Y	Tire vers le rouge	Tire vers le vert
G	Tire vers le jaune	Tire vers le cyan
C	Tire vers le vert	Tire vers le bleu
B	Tire vers le cyan	Tire vers le magenta
M	Tire vers le bleu	Tire vers le rouge

- Pour effectuer le réglage d'un autre élément, appuyez sur RETURN puis reprenez les opérations 6 et 7.
- Vous pouvez utiliser ↑/↓ pour changer immédiatement un élément à régler.

- 8 Appuyez sur HOME MENU pour quitter le menu.

Utilisation d'Espace Couleur

- 1 Appuyez sur HOME MENU.
- 2 Sélectionnez "Image" (↑/↓ puis ENTER).
- 3 Sélectionnez "Réglage pro." (↑/↓ puis ENTER).
- 4 Sélectionnez "Infos couleur" (↑/↓ puis ENTER).
- 5 Sélectionnez "Espace couleur" (↑/↓ puis ENTER).
- 6 Sélectionnez le paramètre souhaité (↑/↓ puis ENTER).

Espace Couleur

Change l'espace de reproduction des couleurs.

Sélections	1	Optimisé pour une reproduction vive et éclatante des couleurs
	2	Reproduction standard des couleurs

- 7 Appuyez sur HOME MENU pour quitter le menu.

Utilisation de Couleur Intelligente

- 1 Appuyez sur HOME MENU.
- 2 Sélectionnez "Image" (↑/↓ puis ENTER).
- 3 Sélectionnez "Réglage pro." (↑/↓ puis ENTER).
- 4 Sélectionnez "Infos couleur" (↑/↓ puis ENTER).
- 5 Sélectionnez "Couleur Intelligente" (↑/↓ puis ENTER).
- 6 Sélectionnez le paramètre souhaité (↑/↓ puis ENTER).

Couleur Intelligente

Effectue une correction qui donne lieu à des tons de couleur optimaux pour les images.

Sélections	Arrêt	Désactive Couleur Intelligente.
	Marche	Active Couleur Intelligente.

- 7 Appuyez sur HOME MENU pour quitter le menu.

Élimination du bruit des images

- 1 Appuyez sur HOME MENU.
- 2 Sélectionnez "Image" (↑/↓ puis ENTER).
- 3 Sélectionnez "Réglage pro." (↑/↓ puis ENTER).
- 4 Sélectionnez "NR" (↑/↓ puis ENTER).
- 5 Sélectionnez un élément à régler (↑/↓ puis ENTER). Vous pouvez sélectionner "DNR", "MPEG NR" ou "BNR".
- 6 Sélectionnez le paramètre souhaité (↑/↓ puis ENTER).

DNR

Élimine le bruit vidéo et donne des images nettes et propres. DNR signifie Réduction du bruit numérique.

Sélections	Arrêt	DNR désactivée.
	Haut	DNR accentuée
	Moyen	DNR standard
	Bas	DNR modérée

MPEG NR

Cette fonction élimine le faible bruit vidéo que l'on note parfois lors de la lecture d'un DVD, et donne ainsi des images dépourvues de bruit.

Sélections	Arrêt	MPEG NR désactivée.
	Haut	Réduction de bruit MPEG accentuée
	Moyen	Réduction de bruit MPEG standard
	Bas	Réduction de bruit MPEG modérée

BNR

Contribue à réduire le bruit apparaissant dans les images haute définition. BNR signifie Block Noise Reduction.

Sélections	Arrêt	Met hors service la fonction BNR
	Marche	Met en service la fonction BNR

7 Appuyez sur HOME MENU pour quitter le menu.**Utilisation des fonctions d'expansion de gamme dynamique (DRE)**

- 1 Appuyez sur HOME MENU.
- 2 Sélectionnez "Image" (↑/↓ puis ENTER).
- 3 Sélectionnez "Réglage pro." (↑/↓ puis ENTER).
- 4 Sélectionnez "DRE" (↑/↓ puis ENTER).
- 5 Sélectionnez un élément à régler (↑/↓ puis ENTER).
 - Vous pouvez sélectionner "Contraste Dynamique", "Niveau du noir", "ACL", "Gamma" ou "DRE Intelligent".
- 6 Sélectionnez le paramètre souhaité (↑/↓ puis ENTER).

Contraste Dynamique

Accentue le contraste sur les images de manière que la différence entre les parties lumineuses et sombres soit plus marquée.

Sélections	Arrêt	Le contraste dynamique est désactivé.
	Haut	Contraste dynamique accentué
	Moyen	Contraste dynamique standard
	Bas	Contraste dynamique modéré

Niveau de Noir

Accentue les parties noires des images de manière que la différence entre les parties lumineuses et sombres soit plus marquée.

Sélections	Arrêt	Le niveau de noir est désactivé.
	Marche	Le niveau de noir est activé.

ACL

Effectue une correction qui donne lieu à des caractéristiques de contraste optimales pour les images.

Sélections	Arrêt	ACL désactivé.
	Marche	ACL activé.

Gamma

Règle les caractéristiques du gamma (caractéristiques de gradation d'image).

Sélections	1	Sélectionne les caractéristiques de gamma 1.
	2	Sélectionne les caractéristiques de gamma 2.
	3	Sélectionne les caractéristiques de gamma 3.

DRE Intelligent

Optimise la qualité de l'image.

Sélections	Arrêt	Désactive DRE Intelligent.
	Marche	Active DRE Intelligent.

7 Appuyez sur HOME MENU pour quitter le menu.**Utilisation de 3DYC et de Mode I-P**

- 1 Appuyez sur HOME MENU.
- 2 Sélectionnez "Image" (↑/↓ puis ENTER).
- 3 Sélectionnez "Réglage pro." (↑/↓ puis ENTER).
- 4 Sélectionnez "Autres" (↑/↓ puis ENTER).
- 5 Sélectionnez un élément à régler (↑/↓ puis ENTER).
 - Vous pouvez sélectionner "3DYC" ou "Mode I-P".
- 6 Sélectionnez le paramètre souhaité (↑/↓ puis ENTER).

3DYC

Optimise les caractéristiques de séparation des signaux de luminance et des signaux de chrominance. Fonctionne pour les images vidéo aussi bien que pour les images fixes.

Sélections	Arrêt	3DYC désactivé.
	Haut	3DYC accentué
	Moyen	3DYC standard
	Bas	3DYC modéré

Mode I-P

Effectue une conversion optimale de signaux entrelacés en signaux progressifs. Fonctionne pour les images vidéo aussi bien que pour les images fixes.

Sélections	1	Optimum pour les images vidéo
	2	Réglage standard
	3	Optimum pour les images fixes

7 Appuyez sur HOME MENU pour quitter le menu.

Remarque

- Pour la fonction 3DYC, les divers paramètres sont sélectionnables seulement quand:
 - Vous avez sélectionné ENTRÉE 1, 2 ou 3 comme source et "Vidéo" comme type de signal d'entrée (voir *Sélection d'un type de signal d'entrée* à la page 34); ou
 - Vous avez sélectionné ENTRÉE 4 comme source d'entrée et n'avez pas connecté de câble S-Vidéo; ou vous avez sélectionné le tuner analogique.
- Le réglage 3DYC est inefficace quand des signaux SECAM, PAL60 ou 4.43NTSC sont entrés.
- Pour la fonction I-P Mode, les divers paramètres ne sont pas sélectionnables pour les signaux d'entrée suivants: 480p, 720p@60 Hz, 576p, 720p@50 Hz, 1080p@24 Hz.

Réglages du son

Grâce aux éléments qui suivent, vous pouvez régler les caractéristiques du son selon vos préférences.

Réglez le son selon vos préférences et en fonction de l'option Sélection AV retenue. Voir *Sélection AV* à la page 28.

- Appuyez sur **HOME MENU**.
- Sélectionnez **"Son"** (↑/↓ puis ENTER).
- Sélectionnez un élément à régler (↑/↓).
- Sélectionnez le niveau souhaité (←/→).

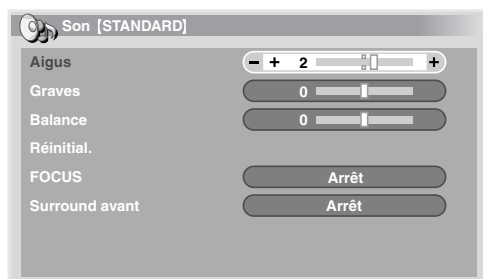

Élément	Touche ←	Touche →
Aigus	Pour des aigus atténués	Pour des aigus accentués
Graves	Pour des graves atténués	Pour des graves accentués
Balance	Règle la balance audio sur la gauche	Règle la balance audio sur la droite

- Appuyez sur **HOME MENU** pour quitter le menu.

Remarque

- Vous ne pouvez pas régler les caractéristiques du son pour l'écoute au casque.
- Si vous réalisez des ajustements sonores avec le casque connecté, les nouveaux réglages prendront effets dès que vous déconnecterez le casque.
- Pour que les valeurs par défaut soient rétablies pour l'ensemble des éléments, utilisez ↑/↓ pour sélectionner "Réinitial." au cours de l'opération 3 puis appuyez sur ENTER. Une page de confirmation apparaît. Utilisez ←/→ pour sélectionner "Oui" puis appuyez sur ENTER.

FOCUS

Ce réglage décale la direction apparente du son vers le haut pour qu'il soit défini plus clairement.

- Appuyez sur **HOME MENU**.
- Sélectionnez **"Son"** (↑/↓ puis ENTER).
- Sélectionnez **"FOCUS"** (↑/↓).
- Sélectionnez le paramètre souhaité (←/→).

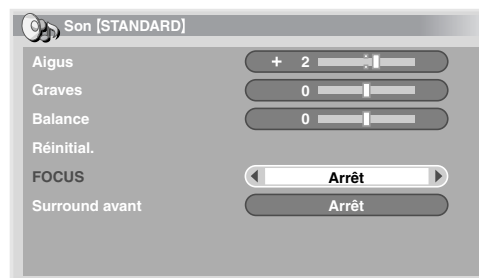

FOCUS

Sélections	Arrêt	Met hors service la fonction FOCUS
	Marche	Met en service la fonction FOCUS

- Appuyez sur **HOME MENU** pour quitter le menu.

Remarque

- Vous ne pouvez pas régler le champ sonore pour l'écoute au casque.
- Si vous réglez le champ sonore avec le casque connecté, les nouveaux réglages prendront effets dès que vous déconnecterez le casque.
- L'effet de cette fonction diffère suivant les signaux.

Surround avant

Cette fonction crée des effets sonores tridimensionnels accompagnés de graves riches et profonds.

- Appuyez sur **HOME MENU**.
- Sélectionnez **"Son"** (↑/↓ puis ENTER).
- Sélectionnez **"Surround avant"** (↑/↓).
- Sélectionnez le paramètre souhaité (←/→).

Surround avant

Sélections	Arrêt	Met hors service les fonctions SRS et TruBass.
	SRS	Cette fonction produit des sons tridimensionnels très efficaces.
	TruBass (défaut)	Cette fonction produit des graves riches et profonds grâce à une nouvelle technologie.
	TruBass + SRS	Dans ce cas, TruBass et SRS conjuguent leurs effets.

- Appuyez sur **HOME MENU** pour quitter le menu.

Remarque

- Vous ne pouvez pas régler l'effet du Surround avant pour l'écoute au casque.
- Si vous changez l'effet du Surround avant avec le casque connecté, les nouveaux réglages prendront effets dès que vous déconnecterez le casque.
- **SRS WOW** fait référence à une situation pour laquelle la fonction FOCUS est active tandis que, par ailleurs, l'ensemble TruBass + SRS a été adopté pour Surround avant.
- **SRS WOW** est une marque de commerce de SRS Labs, Inc.
- La technologie WOW est exploitée sous licence de SRS Labs, Inc.
- L'effet de cette fonction diffère suivant les signaux.

Gestion de l'alimentation

Commande alimentation offre différents moyens d'économiser l'énergie.

Économie d'énergie

Vous pouvez utiliser un des trois modes d'économie d'énergie pour diminuer la puissance absorbée par l'appareil.

- 1 Appuyez sur HOME MENU.
- 2 Sélectionnez "Commande alimentation" (↑/↓ puis ENTER).
- 3 Sélectionnez "Économie d'énergie" (↑/↓ puis ENTER).
- 4 Sélectionnez "Économie1", "Économie2" ou "Arrêt Image" (↑/↓ puis ENTER).

Économie d'énergie

Sélections	Standard	Ne diminue pas la luminosité de l'image.
	Économie1	Réduit légèrement la puissance absorbée en baissant légèrement le niveau de luminosité.
	Économie2	Baisse la luminosité des images et réduit la puissance absorbée.
	Arrêt Image	L'écran est éteint. Pour rétablir l'affichage de l'écran, appuyez sur toute touche autre que + / - et . Ce réglage n'est pas conservé en mémoire par le système.

- 5 Appuyez sur HOME MENU pour quitter le menu.

Remarque

- Quand vous changez le mode Économie d'énergie, il se peut que vous remarquiez un changement de son de l'écran. C'est normal.

Arrêt si absence signal

Cette fonction place le système en veille si aucun signal n'est capté pendant 15 minutes.

- 1 Appuyez sur HOME MENU.
- 2 Sélectionnez "Commande alimentation" (↑/↓ puis ENTER).
- 3 Sélectionnez "Pas de signal arrêt" (↑/↓ puis ENTER).
- 4 Sélectionnez "Activer" (↑/↓ puis ENTER).

Arrêt si absence signal

Sélections	Désactiver (défaut)	Le système n'est pas placé en veille.
	Activer	Le système est placé en veille si aucun signal n'est capté pendant 15 minutes.

- 5 Appuyez sur HOME MENU pour quitter le menu.

Remarque

- Un message apparaît chaque minute au cours des 5 minutes qui précèdent la mise en veille du système.
- Il se peut que le système ne soit pas placé en veille si du bruit est présent au téléviseur plasma à la fin d'une émission de télévision.

Pas d'opération arrêt si absence opération

Le système est placé en veille si aucune opération n'est exécutée pendant 3 heures.

- 1 Appuyez sur HOME MENU.
- 2 Sélectionnez "Commande alimentation" (↑/↓ puis ENTER).
- 3 Sélectionnez "Pas d'opération arrêt" (↑/↓ puis ENTER).
- 4 Sélectionnez "Activer" (↑/↓ puis ENTER).

Arrêt si absence opération

Sélections	Désactiver (défaut)	Le système n'est pas placé en veille.
	Activer	Le système est placé en veille si aucune opération n'est exécutée pendant 3 heures.

- 5 Appuyez sur HOME MENU pour quitter le menu.

Remarque

- Un message apparaît chaque minute au cours des 5 minutes qui précèdent la mise en veille du système.

Chapitre 9

Réglages utiles

Sélection de la fréquence de balayage vertical

Vous pouvez choisir entre 75 Hz et 100 Hz pour la fréquence de balayage vertical de l'écran. Sélectionnez la fréquence de balayage qui convient le mieux aux signaux d'émission dans votre région.

- 1 Appuyez sur HOME MENU.
- 2 Sélectionnez "Options" (↑/↓ puis ENTER).
- 3 Sélectionnez "Sélection mode" (↑/↓ puis ENTER).
- 4 Sélectionnez "75 Hz" ou "100 Hz" (↑/↓ puis ENTER).



- 5 Appuyez sur HOME MENU pour quitter le menu.

Remarque

- Ce réglage peut être fait séparément pour chaque source d'entrée.
- Ce réglage ne peut pas être fait quand des signaux 480i, 480p, 1080i@60 Hz, 720p@60 Hz, ou 1080p@24 Hz sont entrés.
- Si vous sélectionnez "Auto" pour "Cache latéral" (page 36), la sélection pour "Sélection mode" devient inefficace.

Réglage des positions de l'image

Ce réglage ajuste la position horizontale et la position verticale de l'image sur le téléviseur plasma.

- 1 Appuyez sur HOME MENU.
- 2 Sélectionnez "Options" (↑/↓ puis ENTER).
- 3 Sélectionnez "Position" (↑/↓ puis ENTER).
- 4 Sélectionnez "Réglage de la position H/V" (↑/↓ puis ENTER).

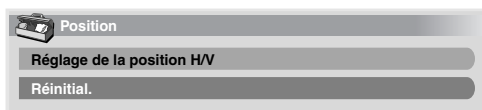

- 5 Réglez la position verticale (↑/↓) ou la position horizontale (←/→).
- 6 Appuyez sur HOME MENU pour quitter le menu.

Remarque

- Pour que les valeurs par défaut soient rétablies pour l'ensemble des éléments, utilisez ↑/↓ pour sélectionner "Réinitial." au cours de l'opération 4 puis appuyez sur ENTER. Une page de confirmation apparaît. Utilisez ←/→ pour sélectionner "Oui" puis appuyez sur ENTER.
- Les réglages sont conservés individuellement pour chaque source.
- En fonction de l'image vidéo affichée, la position de l'image peut ne pas changer même après le réglage.

Sélection d'un type de signal d'entrée

Après avoir raccordé les prises INPUT 1, INPUT 2 ou INPUT 3, indiquez le type de signal d'entrée qui sera fourni par l'appareil relié. Pour de plus amples détails concernant les types de signal, reportez-vous au mode d'emploi de l'appareil relié.

Avant de démarrer le menu, appuyez sur INPUT 1, INPUT 2 ou INPUT 3 du boîtier de télécommande ou appuyez sur INPUT du téléviseur plasma pour sélectionner une source d'entrée.

- 1 Appuyez sur HOME MENU.
- 2 Sélectionnez "Options" (↑/↓ puis ENTER).
- 3 Sélectionnez "Sélection entrée" (↑/↓ puis ENTER).
- 4 Sélectionnez type de signal (↑/↓ puis ENTER).



- Pour ENTRÉE1, vous avez le choix entre "Vidéo" et "RGB".
 - Pour ENTRÉE2, vous avez le choix entre "Vidéo", "S-Vidéo" et "COMPOSANTE".
 - Pour ENTRÉE3, vous avez le choix entre "Vidéo", "S-Vidéo" et "RGB".
- 5 Appuyez sur HOME MENU pour quitter le menu.

Remarque

- Si aucune image n'apparaît, ou si les couleurs sont inhabituelles, choisissez un autre type de signal.
- Pour de plus amples détails concernant les types de signal, reportez-vous au mode d'emploi de l'appareil relié.

Choix du système couleur

Si les images ne sont pas nettes, sélectionnez un autre système couleur (par exemple, PAL, NTSC).

- 1 Appuyez sur HOME MENU.
- 2 Sélectionnez "Options" (↑/↓ puis ENTER).
- 3 Sélectionnez "Système couleur" (↑/↓ puis ENTER).
- 4 Sélectionnez le système vidéo (↑/↓ puis ENTER).



- Vous pouvez sélectionner "Auto", "PAL", "SECAM", "NTSC" et "4.43NTSC".
- Si vous choisissez "Auto", les signaux d'entrée sont automatiquement identifiés..

5 Appuyez sur HOME MENU pour quitter le menu.

Remarque

- La valeur par défaut est "Auto".
- Vous devez procéder au choix du système couleur séparément pour ENTRÉE1 à 4.
- Pour le choix du système couleur, reportez-vous aux opérations **11** et **12** de la section *Réglage manuel des chaînes de télévision analogiques* à la page 25.

Sélection manuelle d'un format d'écran

Appuyez sur  pour passer d'un format d'écran disponible, compte tenu de la nature des signaux vidéo reçus, à l'autre.

Chaque pression sur la touche  provoque la sélection d'un autre format.

Les formats disponibles dépendent de la nature des signaux appliqués à l'entrée.

Important

- Si des images avec des bandes noires sur les côtés ou en haut et en bas de l'écran – lors de l'utilisation du mode "4:3", "PLEIN 14:9" ou "CINÉMA 14:9", par exemple – sont affichées en continu pendant de longues périodes, ou pendant de courtes périodes sur plusieurs jours, cela peut donner lieu à une rémanence d'image. Il est conseillé d'afficher les images sur la totalité de l'écran, sauf quand cela peut donner lieu à une violation de droits d'auteur.

Élément	Description
4:3	Pour des images standard 4:3. Un cache apparaît de chaque côté.
PLEIN 14:9	Pour des images 14:9 rétrécies. Un cache étroit apparaît de chaque côté.
CINÉMA 14:9	Pour des images 14:9 allongées. Un cache étroit apparaît de chaque côté et, dans certains cas, une bande peut être visible en haut et en bas.
LARGE	Avec ce mode, l'image est allongée jusqu'à toucher les bords de l'écran.
PLEIN	Pour des images 16:9 rétrécies.
ZOOM	Pour des images 16:9 allongées. Dans certains cas, une bande peut être visible en haut et en bas.
CINÉMA	Pour des images 14:9 allongées. Dans certains cas, une bande peut être visible en haut et en bas.

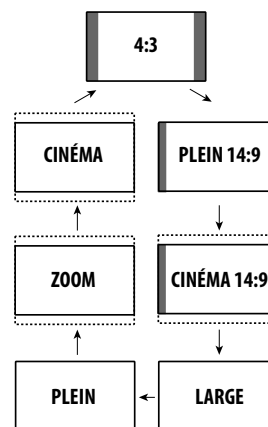

Remarque

- Quand on regarde une émission de télévision haute définition, la pression sur la touche  permet la sélection parmi PLEIN, LARGE, 4:3 et ZOOM.
- Certaines émissions en HD peuvent afficher le format 4:3 avec des caches latéraux, ce qui peut donner lieu à une usure inégale. Après un tel affichage, il est conseillé d'afficher des images mobiles en plein écran.

Sélection automatique d'un format d'écran

Le téléviseur plasma sélectionne automatiquement un format approprié quand les signaux reçus contiennent des informations de WSS (signalisation d'écran large) ou quand les signaux vidéo sont reçus d'un appareil HDMI connecté (voir page 40). Pour activer cette fonction, procédez comme décrit ci-dessous.

- 1 Appuyez sur HOME MENU.
- 2 Sélectionnez "Options" (↑/↓ puis ENTER).
- 3 Sélectionnez "Taille auto" (↑/↓ puis ENTER).
- 4 Sélectionnez "Marche" (↑/↓ puis ENTER).

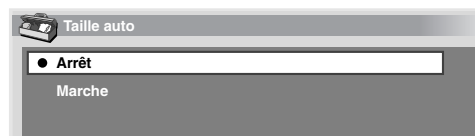

Élément	Description
Arrêt (défaut)	Désactive la fonction Taille Auto.
Marche	Active la fonction Taille Auto.

5 Appuyez sur HOME MENU pour quitter le menu.

Remarque

- Choisissez manuellement le format d'image convenable si la sélection automatique ne s'effectue pas correctement.
- Quand le signal vidéo ne contient aucune information de ratio d'aspect, la fonction est inopérante même si "Marche" est sélectionné.

Sélection d'un format d'écran pour des signaux de ratio d'aspect 4:3.

Spécifiez si le téléviseur plasma doit choisir le mode 4:3 ou le mode LARGE quand des signaux de ratio d'aspect 4:3 sont reçus avec la fonction Taille Auto activée.

- 1 Appuyez sur HOME MENU.
- 2 Sélectionnez "Options" (↑/↓ puis ENTER).
- 3 Sélectionnez "Mode 4:3" (↑/↓ puis ENTER).
- 4 Sélectionnez "LARGE" ou "4:3" (↑/↓ puis ENTER).



Élément	Description
LARGE (défaut)	L'image occupe tout l'écran et aucun cache latéral n'est utilisé.
4:3	Le ratio d'aspect 4:3 est conservé et des caches latéraux sont visibles.



- 5 Appuyez sur HOME MENU pour quitter le menu.

Modification de la luminosité de chaque côté de l'écran (Cache latéral)

Avec le format d'écran 4:3, PLEIN 14:9 ou CINÉMA 14:9, vous pouvez changer la luminosité des caches latéraux gris qui apparaissent des deux côtés de l'écran.

Important

- Le réglage "Auto" agit sur la luminosité des caches latéraux en fonction de celle de l'écran et contribue ainsi à réduire le risque de rémanence d'image.

- 1 Appuyez sur HOME MENU.
- 2 Sélectionnez "Options" (↑/↓ puis ENTER).
- 3 Sélectionnez "Cache latéral" (↑/↓ puis ENTER).
- 4 Sélectionnez le paramètre souhaité (↑/↓ puis ENTER).



Élément	Description
Fixe (défaut)	La luminosité des caches latéraux gris est toujours la même.
Auto	La luminosité des caches latéraux gris est réglée en fonction de celle des images.

- 5 Appuyez sur HOME MENU pour quitter le menu.

Remarque

- Si vous sélectionnez "Auto" la sélection pour "Sélection mode" (page 34) devient inefficace.

Minut. Extinction

À l'expiration d'un certain temps, le système est automatiquement mis en veille par cette minuterie.

- 1 Appuyez sur HOME MENU.
- 2 Sélectionnez "Minut. Extinction" (↑/↓ puis ENTER).
- 3 Sélectionnez l'heure souhaitée (↑/↓ puis ENTER). Sélectionnez "Arrêt" (annulé), "30 mn", "60 mn", "90 mn" ou "120 mn".
- 4 Appuyez sur HOME MENU pour quitter le menu.

Remarque

- Le temps restant avant la mise en veille s'affiche toutes les minutes au cours des 5 dernières minutes.
- Pour connaître le temps restant, effectuez les opérations 1 et 2. Après avoir contrôlé le temps, appuyez sur HOME MENU pour repasser à l'affichage précédent.
- L'indicateur SLEEP à l'avant du téléviseur plasma s'allume en orange quand la minuterie d'extinction (Minut. Extinction) est réglée.

Utilisation d'un mot de passe

Le téléviseur plasma est muni d'une fonction Verrouillage Enfants pour empêcher les enfants de regarder certaines émissions. Il vous faut alors taper un mot de passe pour que les émissions pour lesquelles le réglage "Bloquer" a été choisi puissent être regardées. À l'expédition de l'usine, le mot de passe par défaut est "1234". Vous pouvez, bien évidemment, changer ce mot de passe.

Vous devez saisir le mot de passe avant d'utiliser les fonctions "Autoinstallation", "Install. TV analogue" ou "Mot de passe" du menu Home. Ceci afin d'empêcher toute modification non autorisée des réglages.

Saisie du mot de passe

Vous devez saisir le mot de passe après la sélection d'une chaîne bloquée avec la fonction Verrouil. Enfants, et avant d'utiliser certaines fonctions du menu.

- Tapez le mot de passe à 4 chiffres en vous servant des touches 0 à 9.



Remarque

- Si vous échouez 3 fois à saisir le mot de passe correct, "Code non valide." apparaît et le menu se ferme. Pour afficher à nouveau la page de frappe de mot de passe, vous pouvez soit sélectionner une chaîne interdite, soit ouvrir le menu.
- Si la page d'entrée de mot de passe disparaît avant l'entrée, vous pouvez la rappeler en appuyant sur **ENTER**.

Changement de mot de passe

Procédez de la manière suivante pour changer le mot de passe.

- 1 Appuyez sur **HOME MENU**.
- 2 Sélectionnez **"Installation"** (↑/↓ puis **ENTER**).
- 3 Sélectionnez **"Mot de passe"** (↑/↓ puis **ENTER**).
La page de saisie du mot de passe apparaît. Tapez le mot de passe actuel à 4 chiffres en vous servant des touches **0** à **9**.
- 4 Sélectionnez **"Modif. Mot de passe"** (↑/↓ puis **ENTER**).
- 5 Tapez le nouveau mot de passe à 4 chiffres en vous servant des touches **0** à **9**.

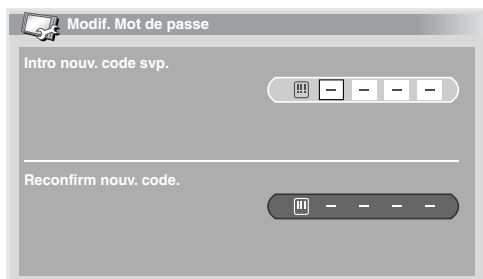

- 6 Tapez le même mot de passe qu'à l'opération 5.
 - Si vous tapez un mot de passe incorrect, vous êtes conduit à nouveau à l'opération 5 et vous devez reprendre à partir de là.
 - Vous pouvez essayer un maximum de trois fois de saisir le nouveau mot de passe avant que l'écran Modif. Mot de passe soit fermé automatiquement.
- 7 Appuyez sur **HOME MENU** pour quitter le menu.

Remarque

- Notez par écrit le nouveau mot de passe et conservez-le soigneusement.

Effacement du mot de passe

- 1 Appuyez sur **HOME MENU**.
- 2 Sélectionnez **"Installation"** (↑/↓ puis **ENTER**).
- 3 Sélectionnez **"Mot de passe"** (↑/↓ puis **ENTER**).
La page de saisie du mot de passe apparaît. Tapez le mot de passe à 4 chiffres en vous servant des touches **0** à **9**.
- 4 Sélectionnez **"Réinitial."** (↑/↓ puis **ENTER**).
- 5 Sélectionnez **"Oui"** (←/→ puis **ENTER**).
- 6 Appuyez sur **HOME MENU** pour quitter le menu.

Remarque

- La méthode ci-dessus rétablit le mot de passe par défaut (1 2 3 4).

Désactivation du mot de passe

Si vous voulez désactiver la fonction de protection par entrée de mot de passe, procédez comme décrit ci-dessous.

- 1 Appuyez sur **HOME MENU**.
- 2 Sélectionnez **"Installation"** (↑/↓ puis **ENTER**).
- 3 Sélectionnez **"Mot de passe"** (↑/↓ puis **ENTER**).
La page de saisie du mot de passe apparaît. Tapez le mot de passe à 4 chiffres en vous servant des touches **0** à **9**.
- 4 Sélectionnez **"Réglage mot de passe"** (↑/↓ puis **ENTER**).
- 5 Sélectionnez **"Désactiver"** (↑/↓ puis **ENTER**).
- 6 Appuyez sur **HOME MENU** pour quitter le menu.

Remarque

- La méthode ci-dessus rétablit le mot de passe par défaut (1 2 3 4).
- Après la désactivation de la fonction mot de passe, vous ne pouvez pas changer les réglages de Verrouillage Enfants. Pour le Verrouillage Enfants, voir page 26.
- Après la désactivation de la fonction mot de passe, vous ne pouvez pas changer ou effacer le mot de passe.
- Quand vous rétablissez la fonction mot de passe après l'avoir désactivée, le mot de passe par défaut (1 2 3 4) est rétabli.

Nous vous proposons d'écrire ici le mot de passe.

PDP-4270XA
Mot de passe:

Si vous oubliez le mot de passe

Quand le message "Intro votre code svp." est affiché, appuyez sur la touche **ENTER** du boîtier de télécommande et maintenez la touche enfoncée pendant au moins 3 secondes.

Le mot de passe par défaut "1234" est rétabli.

Chapitre 10

Utilisation avec un autre appareil

Vous avez la possibilité de connecter divers types d'appareil au téléviseur plasma, par exemple un décodeur, un magnétoscope, un lecteur de DVD, une console de jeu ou un caméscope.

Pour regarder les images provenant d'un appareil extérieur, sélectionnez la source d'entrée avec les touches **INPUT** du boîtier de télécommande (page 14) ou la touche **INPUT** de l'écran plasma.

Attention

- Afin de protéger tous les appareils, débranchez toujours le téléviseur plasma de la prise de courant avant de le connecter à un décodeur, un magnétoscope, un lecteur de DVD, une console de jeu, un caméscope ou tout autre appareil extérieur.

Remarque

- Avant d'effectuer les connexions, reportez-vous au mode de chaque appareil (lecteur de DVD, etc.).
- Sauf mention contraire, les câbles de connexion montrés sur les illustrations sont en vente dans le commerce, mais ne sont pas fournis avec cet appareil.

Connexion d'un lecteur de DVD

Utilisez la prise INPUT 2 pour connecter un lecteur de DVD ou un autre appareil audiovisuel.

Si vous désirez utiliser un câble en composantes, sélectionnez "COMPOSANTE" pour l'élément "Sélection entrée" du menu (voir *Sélection d'un type de signal d'entrée* à la page 34). Dans ce cas, le câble péritel transporte aussi le signal audio.

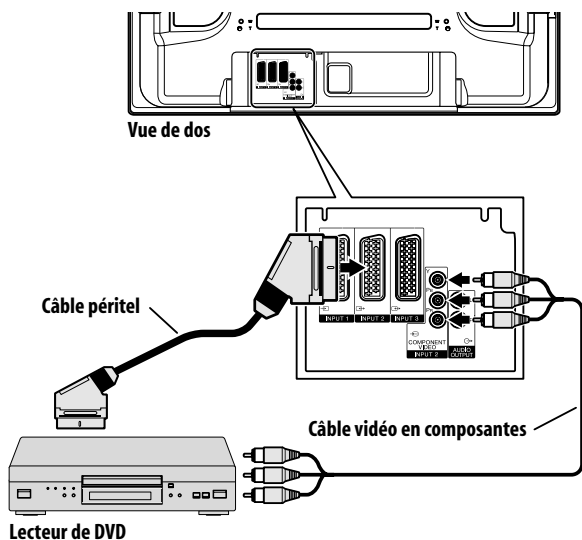

Lecture de DVD

Pour regarder les images provenant d'un lecteur de DVD, appuyez sur **INPUT 2** du boîtier de télécommande ou sur **INPUT** de l'écran plasma de manière à sélectionner ENTRÉE2.

Remarque

- Si l'image du lecteur de DVD n'est pas nette, changez le type du signal d'entrée en utilisant pour cela le menu (voir page 34).
- Pour connaître les types de signaux possibles, reportez-vous au mode d'emploi qui du lecteur de DVD.

Connexion d'un décodeur

Utilisez INPUT 1 pour connecter un décodeur ou un autre appareil audiovisuel.

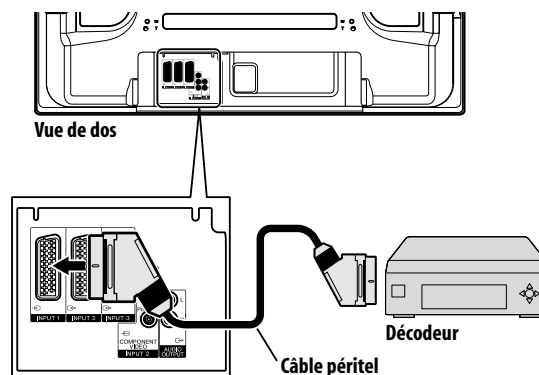

Affichage des images provenant d'un décodeur

Appuyer sur les touches **0** à **9** ou **P+/P-** pour sélectionner une émission spécifiée pour le décodeur (page 27).

Appuyez sur **INPUT 1** du boîtier de télécommande ou appuyez sur **INPUT** du téléviseur plasma pour sélectionner ENTRÉE1.

Remarque

- Veillez à utiliser ENTRÉE1 pour connecter un décodeur.
- Si l'image du décodeur n'est pas nette, changez le type du signal d'entrée en utilisant pour cela le menu. Voir page 34.
- Pour connaître les types de signaux possibles, reportez-vous au mode d'emploi du décodeur.

Connexion d'un magnétoscope

Utilisez INPUT 2 pour connecter un magnétoscope ou un autre appareil audiovisuel.

Si le magnétoscope prend en compte les "liaisons AV" téléviseur-magnétoscope récentes (page 41), vous pouvez le connecter à ENTRÉE2 ou 3 du téléviseur plasma en utilisant pour cela un câble péritel à 21 broches, toutes câblées.

Liaisons AV récentes

Elles permettent de charger les informations d'accord directement du téléviseur vers le magnétoscope (chargement des pré-réglages).

Tandis que vous regardez une émission de télévision, vous pouvez l'enregistrer en appuyant simplement sur la commande d'enregistrement du magnétoscope. (What You See Is What You Record: Telle image-tel enregistrement*)

*Consultez le mode d'emploi du magnétoscope car certains modèles possèdent une touche spécifique à Telle image-tel enregistrement.

Lorsque vous appuyez sur la touche de lecture, sur le magnétoscope, le système quitte la veille et se met en service puis affiche les images provenant du magnétoscope.

Les "liaisons AV" téléviseur-magnétoscope récentes ne sont pas compatibles avec toutes les sources extérieures.

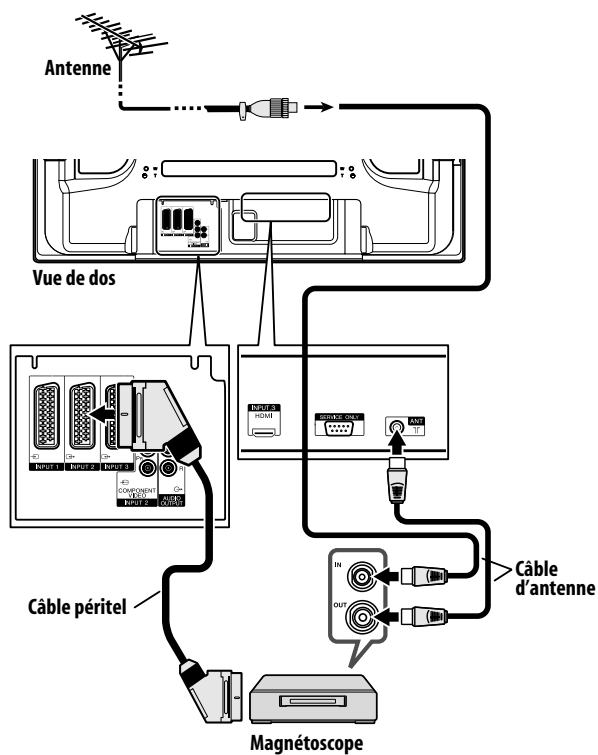

Lecture d'un magnétoscope

Pour regarder les images provenant d'un magnétoscope, appuyez sur **INPUT 2** du boîtier de télécommande ou sur **INPUT** de l'écran plasma de manière à sélectionner ENTRÉE2.

Remarque

- Si l'image du magnétoscope n'est pas nette, changez le type du signal d'entrée en utilisant pour cela le menu. Voir page 34.
- Ne connectez un appareil qu'aux prises qui seront effectivement utilisées.
- Pour connaître les types de signaux possibles, reportez-vous au mode d'emploi du magnétoscope.

Connexion d'une console de jeu ou d'un caméscope

Utilisez la prise **INPUT 4** pour connecter une console de jeu, un caméscope ou un autre appareil audiovisuel.

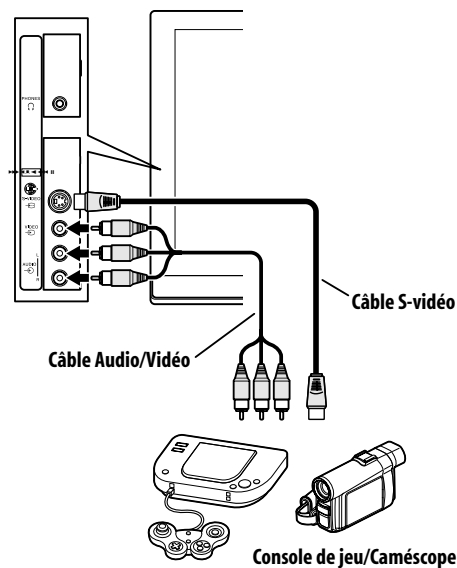

Affichage des images d'une console de jeu ou d'un caméscope

Pour regarder les images provenant d'une console de jeux ou d'un caméscope, appuyez sur **INPUT 4** du boîtier de télécommande ou sur **INPUT** du téléviseur plasma de manière à sélectionner ENTRÉE4.

Remarque

- Les prises **INPUT 4** sont testées, pour connaître la nature de la connexion, dans l'ordre 1) S-vidéo, 2) Vidéo.
- Ne connectez un appareil qu'aux prises qui seront effectivement utilisées.

Connexion d'un amplificateur/récepteur audiovisuel

Vous pouvez profiter d'un son plus puissant en connectant un amplificateur ou un récepteur audiovisuel au téléviseur plasma.

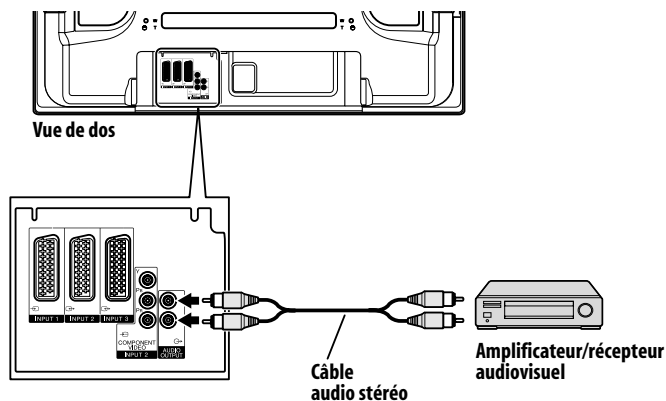

Remarque

- Pour de plus amples détails, reportez-vous au mode d'emploi du matériel audio à connecter.
- Les signaux audio synchronisés avec les images couramment affichées sont toujours sortis par les prises AUDIO OUTPUT.

Utilisation de l'entrée HDMI

Les prises INPUT 3 assurent les connexions HDMI et peuvent recevoir des signaux d'entrée audio et vidéo numériques. Pour utiliser la prise HDMI, mettez cette prise en service et spécifiez le type des signaux audio et vidéo en provenance de l'appareil connecté. Pour de plus amples détails concernant les signaux, reportez-vous au mode d'emploi de l'appareil connecté.

Avant de démarrer le menu, appuyez sur **INPUT 3** du boîtier de télécommande ou appuyez sur **INPUT** du téléviseur plasma pour sélectionner ENTRÉE3.

Tableau des signaux d'entrée

1920 x 1080i@50 Hz

720 x 1080i@50 Hz

1280 x 1080i@50 Hz

720(1440) x 576i@50 Hz

1920 x 1080i@59,94 Hz/60 Hz

720 x 480p@59,94 Hz/60 Hz

1280 x 720p@59,94 Hz/60 Hz

720(1440) x 480i@59,94 Hz/60 Hz

1920 x 1080p@24 Hz

Pour le son, la compatibilité du système est la suivante:

- PCM linéaire (STÉRÉO 2 canaux)
- Fréquence d'échantillonnage: 32 kHz, 44,1 kHz, 48 kHz)

Remarque

- Les signaux d'ordinateur ne sont pas compatibles avec la prise HDMI.
- Suivant l'appareil connecté, l'affichage d'une image peut prendre un peu de temps.

Connexion d'un appareil HDMI

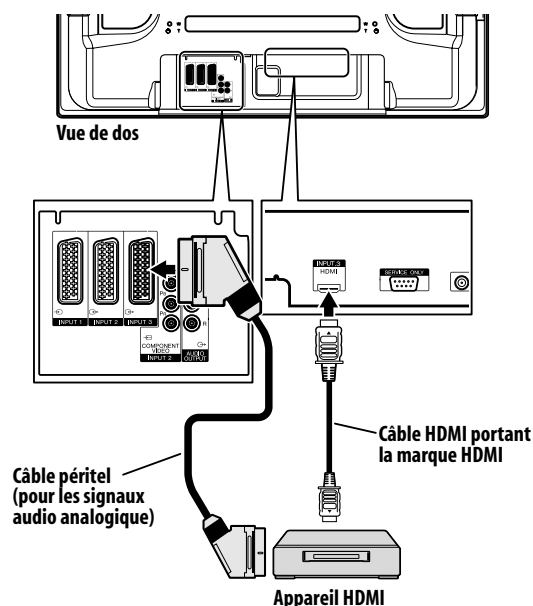

Activation de la prise HDMI

- 1 Appuyez sur **HOME MENU**.
- 2 Sélectionnez "Options" (↑/↓ puis ENTER).
- 3 Sélectionnez "Entrée HDMI" (↑/↓ puis ENTER).
- 4 Sélectionnez "Réglage" (↑/↓ puis ENTER).
- 5 Sélectionnez "Activer" (↑/↓ puis ENTER).

Élément	Description
Désactiver (défaut)	La prise HDMI n'est pas active.
Activer	La prise HDMI est active.

- 6 Appuyez sur **HOME MENU** pour quitter le menu.

Pour spécifier le type des signaux vidéo numériques:

- 1 Répétez les opérations 1 à 3 de la partie "Activation de la prise HDMI".
- 2 Sélectionnez "Vidéo" (↑/↓ puis ENTER).

3 Sélectionnez le type de signaux vidéo numériques (↑/↓ puis ENTER).

- Si vous sélectionnez "Auto", l'appareil tente d'identifier les signaux vidéo numériques lorsqu'ils sont reçus.

Élément	Description
Auto (défaut)	Le signal d'entrée vidéo numérique est automatiquement identifié.
Couleur-1	Signaux des composantes vidéo numériques (4:2:2) verrouillés
Couleur-2	Signaux des composantes vidéo numériques (4:4:4) verrouillés
Couleur-3	Signaux RVB numériques verrouillés

4 Appuyez sur HOME MENU pour quitter le menu.

Remarque

- Si vous sélectionnez une valeur autre que "Auto", effectuez le réglage de manière que les couleurs soient naturelles.
- Si aucune image n'apparaît, choisissez un autre type de signal vidéo numérique.
- Pour de plus amples détails concernant les types de signal vidéo numérique, reportez-vous au mode d'emploi de l'appareil connecté.

Pour spécifier le type des signaux audio:

1 Répétez les opérations 1 à 3 de la partie "Activation de la prise HDMI".

2 Sélectionnez "Audio" (↑/↓ puis ENTER).

3 Sélectionnez le type de signaux audio (↑/↓ puis ENTER).

- Si vous sélectionnez "Auto", l'appareil tente d'identifier les signaux audio lorsqu'ils sont reçus.

Élément	Description
Auto (défaut)	Identifie automatiquement les signaux d'entrée.
Numérique	Les signaux audionumériques sont acceptés.
Analogique	Les signaux audio analogiques sont acceptés.

4 Appuyez sur HOME MENU pour quitter le menu.

Remarque

- Si aucun son n'est produit, sélectionner un autre type pour les signaux audio.
- Pour de plus amples détails concernant les types de signal audio, reportez-vous au mode d'emploi de l'appareil connecté.
- Selon l'appareil à connecter, vous devrez aussi connecter des câbles audio analogique.

Utilisation de li/o link.A

Le téléviseur plasma comporte trois fonctions typiques i/o link.A facilitant les connexions entre le téléviseur plasma et d'autres appareils audiovisuels.

Lecture commandée par touche unique

Le téléviseur plasma étant en veille, il se met automatiquement en service et fournit les images de la source audiovisuelle (par exemple, magnétoscope, lecteur de DVD).

WYSIWYR (What You See Is What You Record) (Vous enregistrez ce que vous voyez)

Lorsque la télécommande du magnétoscope connecté est dotée de la touche WYSIWYR, vous pouvez commencer automatiquement à enregistrer en appuyant sur la touche WYSIWYR.

Chargement des préréglages

Les informations relatives aux chaînes préréglées sont automatiquement transférées du téléviseur plasma à l'appareil audiovisuel (par exemple, le magnétoscope) connecté à la prise INPUT 2 ou 3.

Sélection de la prise péritel pour l'utilisation avec i/o link.A.

Les entrées 2 et 3 du téléviseur plasma peuvent être utilisées avec i/o link.A. Sélectionnez celle que vous souhaitez utiliser.

1 Appuyez sur HOME MENU.

2 Sélectionnez "Installation" (↑/↓ puis ENTER).

3 Sélectionner "i/o link.A" (↑/↓ puis ENTER).

4 Sélectionnez un réglage (↑/↓ puis ENTER).

Élément	Description
ENTRÉE 2 (défaut)	INPUT 2 est disponible pour i/o link.A.
ENTRÉE 3	INPUT 3 est disponible pour i/o link.A.

Remarque

- Les fonctions i/o link.A ne sont disponibles que si l'appareil audiovisuel est connecté à la prise INPUT 2 ou 3 du téléviseur plasma au moyen d'un câble péritel à 21 broches, toutes câblées.
- Pour de plus amples détails, reportez-vous au mode de chaque appareil.
- Si un câble péritel est connecté à la prise INPUT 3 avec i/o link.A activée, les signaux d'entrée (autres que les composantes) sont automatiquement identifiés et affichés. Si i/o link.A a été désactivée, Vidéo est toujours sélectionné pour les signaux autres que RVB car le système ne sait pas distinguer les signaux RVB, Y/C (S-vidéo) et CVBS (vidéo); ainsi, la réception de signaux Y/C (S-vidéo) donne une image monochrome.

Chapitre 11

Utilisation des télétextes

Utilisation des fonctions télétexte

Qu'est-ce que le télétexte ?

Le télétexte consiste à diffuser des pages d'information et de divertissement qui peuvent être affichées sur les téléviseurs spécialement conçus pour cela. Votre téléviseur plasma peut recevoir les signaux télétexte diffusés par les réseaux de télévision et en crée des images graphiques qui sont affichées sur l'écran. Les informations, la météo, le sport, la bourse et la présentation des émissions à venir, sont parmi les nombreux services offerts.

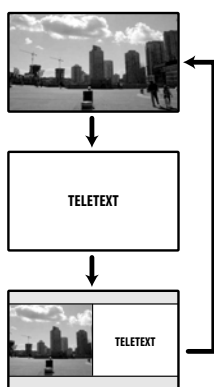

 **Important**

- L'affichage de pages télétexte pendant une longue période, ou pendant de courtes périodes chaque jour, peut donner lieu à une rémanence d'image.



Utilisation de base du télétexte

Mise en service, ou hors service, du télétexte

- 1 **Sélectionnez une chaîne de télévision ou une source extérieure fournissant une émission télétexte.**
- 2 **Appuyez sur  pour afficher la page de télétexte (plein écran).**
- 3 **Appuyez une nouvelle fois sur  pour afficher la page de télétexte sur la droite de l'écran, et l'image de l'émission sur la gauche.**
 - Chaque fois que vous appuyez sur , l'affichage à l'écran change comme illustré sur la gauche.
 - Si vous choisissez une émission ne diffusant pas de télétexte, le message "Ne peut pas afficher le télétexte." apparaît sur l'écran.

Sélection et emploi de pages de télétexte

Utilisez les touches suivantes du boîtier de télécommande pour sélectionner et employer les pages de télétexte.

Couleur (ROUGE, VERT, JAUNE, BLEU):

Vous pouvez sélectionner un groupe ou un ensemble de pages affichées entre crochets de couleur à la partie inférieure de l'écran en appuyant sur la couleur (**ROUGE/VERT/JAUNE/BLEU**) correspondante du boîtier de télécommande.

0 à 9:

Sélectionnez directement toute page comprise entre 100 et 899 au moyen des touches **0 à 9**.



Utilisez ces touches pour sélectionner la page suivante, ou la page précédente.



Chaque pression sur la touche , provoque l'adoption d'une autre image télétexte, comme ci-dessous.



Pour afficher une information masquée, telle que la réponse à une question d'un jeu, appuyez sur .

Appuyez une nouvelle fois sur  pour masquer l'information.



Pour arrêter la mise à jour des pages de télétexte, appuyez sur .

Appuyez une nouvelle fois sur  pour supprimer le maintien.



Cette touche affiche une page d'index pour le format CEEFAX/FLOF. Cette touche affiche une page d'éléments généraux pour TOP.

Remarque

- Avant d'afficher une page de télétexte, rétablissez l'affichage d'une seule page sur l'écran.

Affichage d'une page secondaire

Vous pouvez afficher les pages secondaires au fur et à mesure de leur transmission.

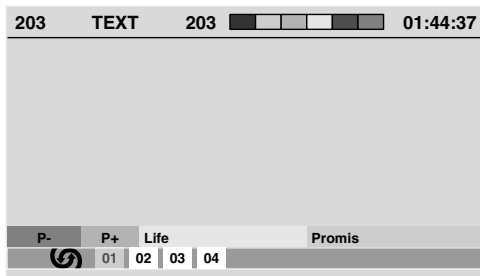

1 Appuyez sur **[P-]** pour afficher le télétexte.

- Si vous ouvrez une page de laquelle découlent des pages secondaires, ces dernières sont automatiquement affichées dans l'ordre.

2 Pour abandonner le changement automatique des pages secondaires, utilisez **[P+]**.

- Vous pouvez alors changer manuellement les pages secondaires au moyen des touches **[P-]** / **[P+]**.

Remarque

- Une pression sur **[P-]** / **[P+]** provoque le changement de page et la disparition de l'écran de page secondaire.
- Une pression sur **[P+]** arrête le changement automatique des pages secondaires et donne l'exécution de la fonction associée à la touche.

Affichage des éléments TOP

Au cours de la réception télétexte TOP, vous pouvez afficher les éléments généraux de TOP.

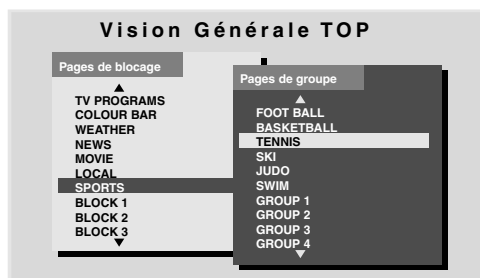

1 Appuyez sur **[P-]** pour afficher le télétexte.

2 Au cours de la réception de télétexte TOP, appuyez sur **[P+]** pour afficher les éléments généraux de TOP.

3 Utilisez **[↑/↓]** et **[←/→]** pour sélectionner l'ensemble ou le groupe de pages puis appuyez sur ENTER.

Affichage de pages de sous-titres

Vous pouvez afficher plusieurs sous-titres à mesure qu'ils sont transmis.

1 Appuyez sur **[P-]** pour afficher les sous-titres.

Les sous-titres sont mis à jour par les informations envoyées de la station de télévision.

2 Appuyez sur **[P+]** à nouveau pour accéder à l'écran de sous-titres suivant.

Chapitre 12

Informations supplémentaires

Guide de dépannage

Anomalie	Action corrective possible
<ul style="list-style-type: none"> • Absence d'alimentation. • Le système ne peut pas être mis sous tension. 	<ul style="list-style-type: none"> • Le cordon d'alimentation n'est-il pas débranché ? (Voir page 19.) • Le système est-il sous tension? (Voir page 21.) • Appuyez sur les touches 0 à 9 du boîtier de télécommande pour contrôler le fonctionnement. (Voir page 21.) • Si le témoin du système est allumé (couleur rouge), utilisez les touches 0 à 9.
<ul style="list-style-type: none"> • Le boîtier de télécommande ne fonctionne pas. 	<ul style="list-style-type: none"> • Actionnez le boîtier de télécommande en le dirigeant vers le capteur de télécommande du téléviseur plasma. (Voir page 19.) • Les polarités (+, -) des piles ne sont-elles pas inversées ? (Voir page 19.) • Les piles ne sont-elles pas usées ? Remplacez-les par des piles neuves. (Voir page 19.) • Le boîtier de télécommande n'est-il pas exposé à un éclairage puissant ou fluorescent ? • Le capteur de télécommande n'est-il pas exposé à un éclairage fluorescent ?
<ul style="list-style-type: none"> • Le système ne fonctionne pas. 	<ul style="list-style-type: none"> • Des phénomènes extérieurs tels qu'éclairs, électricité statique, etc., peuvent provoquer une anomalie de fonctionnement. Dans ce cas, mettez le téléviseur plasma hors tension puis sous tension, directement ou bien en débranchant le cordon d'alimentation puis en le rebranchant, 1 ou 2 minutes plus tard.
<ul style="list-style-type: none"> • Absence d'image et de son. 	<ul style="list-style-type: none"> • Assurez-vous que la source sélectionnée n'est pas, par hasard, une source vidéo alors que vous désirez regarder une émission de télévision. (Voir page 21.) • Assurez-vous que vous n'avez pas choisi une chaîne interdite aux enfants. (Voir page 26.) • Tapez le mot de passe qui permet de supprimer temporairement l'interdiction. (Voir page 36.) • Contrôlez la connexion de l'antenne. (Voir page 18.) • Contrôlez la connexion des autres appareils. (Voir pages 38 à 41.)
<ul style="list-style-type: none"> • Absence d'image. 	<ul style="list-style-type: none"> • Les connexions aux autres appareils sont-elles correctes ? (Voir pages 38 à 41.) • La sélection d'entrée est-elle correcte ? (Voir page 34.)
<ul style="list-style-type: none"> • Le son est sorti mais aucune image n'est affichée. 	<ul style="list-style-type: none"> • Assurez-vous de ne pas avoir validé l'option "Arrêt Image" afin d'économiser l'énergie. Lorsque cette option est sélectionnée, l'écran est désactivé: seul le son est sorti. Pour rétablir l'affichage de l'écran, appuyez sur toute touche autre que  + /  - ou . (Voir page 33.)
<ul style="list-style-type: none"> • Des images sont affichées mais il n'y a pas de son. 	<ul style="list-style-type: none"> • Assurez-vous que le volume n'est pas réglé au minimum. (Voir page 22.) • Vérifiez qu'aucun casque d'écoute n'est connecté. • Vérifiez que le son n'est pas coupé. (Voir page 23.) • Si la source est ENTRÉE 4, assurez-vous que la prise audio est également connectée. (Voir page 40.)
<ul style="list-style-type: none"> • Les sons ne sont sortis que d'une seule enceinte. 	<ul style="list-style-type: none"> • La balance est-elle correctement réglée ? (Voir page 32.)
<ul style="list-style-type: none"> • L'image est tronquée. 	<ul style="list-style-type: none"> • La position de l'image est-elle correcte ? (Voir page 34.) • Le format d'image choisi est-il correct ? (Voir page 35.)
<ul style="list-style-type: none"> • Couleurs surprenantes, couleurs délavées, couleurs sombres ou mal alignées. 	<ul style="list-style-type: none"> • Réglez le ton de l'image. (Voir pages 28 à 31.) • La pièce n'est-elle pas trop éclairée ? L'image peut paraître sombre dans une pièce trop éclairée. • Vérifiez le choix du système couleur. (Voir pages 25 et 34.)
<ul style="list-style-type: none"> • Image rémanente 	<ul style="list-style-type: none"> • Après l'affichage d'une image fixe ou d'une image très lumineuse pendant un certain temps, si l'affichage passe à une scène plus sombre, l'image précédente peut apparaître comme une image rémanente. • Ce problème peut être résolu en affichant une image mobile et relativement lumineuse pendant plusieurs minutes. Toutefois, l'affichage d'une image fixe pendant excessivement longtemps peut donner lieu à une détérioration permanente de l'écran.
<ul style="list-style-type: none"> • En mode 4:3, la luminosité et le ton des couleurs sont différentes sur les deux côtés par rapport au centre. 	<ul style="list-style-type: none"> • Si des images en mode 4:3 ou des images étirées sont affichées pendant de longues périodes, ou pendant des périodes plus courtes sur plusieurs jours, une image rémanente peut apparaître du fait du brûlage. Ceci est une caractéristique des écrans plasma. • Nous vous recommandons d'afficher les images sur la totalité de l'écran autant que possible. (Voir page 35.) • Lors de l'affichage d'images en mode 4:3, nous vous recommandons de sélectionner "Auto" pour le réglage des caches latéraux. La luminosité des caches latéraux gris est réglée en fonction de celle de l'image principale. (Voir page 36.)
<ul style="list-style-type: none"> • L'alimentation se coupe brusquement. 	<ul style="list-style-type: none"> • La température interne du système a augmenté. Retirez les objets qui obstruent les événements, ou nettoyez ceux-ci. (Voir page 15.) • Vérifiez le réglage de la commande d'alimentation. (Voir page 33.) • Vérifiez le réglage de la minuterie d'extinction. (Voir page 36.)
<ul style="list-style-type: none"> • Sons/bruits du panneau 	<ul style="list-style-type: none"> • Les sons produits par le panneau, comme par exemple, le bruit du moteur du ventilateur, le ronflement du circuit électrique/ bourdonnement du panneau en verre sont des sons normaux d'un écran matriciel à revêtement cathodoluminescent. • Quand vous changez le mode Économie d'énergie, il se peut que vous remarquiez un changement de son de l'écran. C'est normal.
<ul style="list-style-type: none"> • Le témoin POWER ON ou le témoin STANDBY clignote rapidement. 	<ul style="list-style-type: none"> • Il se peut que les circuits de protection interne soient activés. Coupez l'alimentation en appuyant sur POWER du téléviseur plasma, puis remettez sous tension au bout d'une minute ou plus. Si ceci ne permet pas de résoudre le problème, contactez un centre de service Pioneer. La liste des centres de service de chaque pays se trouve sur la carte de garantie. En outre, vous pouvez vous reporter au site Web de Pioneer (voir la couverture) pour obtenir de plus amples informations.

Si les codes d'erreur ci-dessous apparaissent à l'écran, effectuez les vérifications correspondantes indiquées dans le tableau.

Code	Message	Vérification
SD04 et SD11	S'éteint. Température interne trop élevée. Vérifier la température autour du téléviseur plasma.	Assurez-vous que la température ambiante du téléviseur plasma n'est pas trop élevée.
SD05	Le circuit de protection interne coupe l'alimentation.	Contactez un centre de service Pioneer. La liste des centres de service de chaque pays se trouve sur la carte de garantie. En outre, vous pouvez vous reporter au site Web de Pioneer (voir la couverture) pour obtenir de plus amples informations.

Brochage de la prise péritel

Divers appareils audio et vidéo peuvent être connectés grâce aux prises péritel.

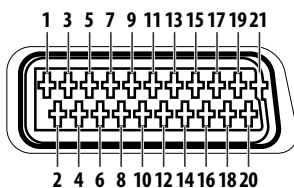

Prise péritel (INPUT 1)

1 Sortie audio droite	2 Entrée audio droite	3 Sortie audio gauche
4 Terre commune pour l'audio	5 Terre pour Bleu	6 Entrée audio gauche
7 Entré Bleu	8 Commande audio-vidéo	9 Terre pour Vert
10 Non utilisé	11 Entrée Vert	12 Non utilisé
13 Terre pour Rouge	14 Terre pour commande Rouge/Vert/Bleu	15 Entrée Rouge
16 Commande Rouge/Vert/Bleu	17 Terre pour la sortie vidéo	18 Terre pour l'entrée vidéo
19 Sortie vidéo	20 Entrée vidéo	21 Blindage de la prise

Prise péritel (INPUT 2)

1 Sortie audio droite	2 Entrée audio droite	3 Sortie audio gauche
4 Terre commune pour l'audio	5 Terre	6 Entrée audio gauche
7 Non utilisé	8 Commande audio-vidéo	9 Terre
10 Commande de liaison AV	11 Non utilisé	12 Non utilisé
13 Terre	14 Terre	15 Entrée chrominance pour S-Vidéo
16 Non utilisé	17 Terre pour la sortie vidéo	18 Terre pour l'entrée vidéo/entrée S-Vidéo
19 Sortie vidéo	20 Entrée vidéo/entrée S-Vidéo	21 Blindage de la prise

Prise péritel (INPUT 3)

1 Sortie audio droite	2 Entrée audio droite	3 Sortie audio gauche
4 Terre commune pour l'audio	5 Terre pour Bleu	6 Entrée audio gauche
7 Entré Bleu	8 Commande audio-vidéo	9 Terre pour Vert
10 Commande de liaison AV	11 Entrée Vert	12 Non utilisé
13 Terre pour Rouge	14 Terre pour commande Rouge/Vert/Bleu	15 Entrée chrominance pour S-Vidéo
16 Commande Rouge/Vert/Bleu	17 Terre pour la sortie vidéo	18 Terre pour l'entrée vidéo/entrée S-Vidéo
19 Sortie vidéo	20 Entrée vidéo/entrée S-Vidéo	21 Blindage de la prise

Caractéristiques techniques

Élément		42" Téléviseur plasma, Modèle: PDP-4270XA	
Nombre de pixels		1024 x 768 pixels	
Amplificateur audio		13 W + 13 W (1 kHz, 10 %, 8 Ω)	
Haut-parleurs		Graves: Type à cône 4,8 x 13 cm Aigus: Type à demi-dôme 2,5 cm	
Systèmes d'ambiance		SRS/FOCUS/TruBass	
Alimentation électrique		220 V à 240 V CA, 50 Hz/60 Hz, 287 W (0,3 W en veille)	
Dimensions		1040 mm (L) x 679 mm (H) x 115 mm (P)	
Poids		31,5 kg	
Système couleur		PAL/SECAM/NTSC 3.58/NTSC 4.43/PAL 60	
Fonction télévision	Systèmes de réception		B/G, D/K, I, L/L'
	Tuner	VHF/UHF	Chaînes E2-E69, F2-F10, I21-I69, IR A-IR J
		Télévision par câble	Hyper-bande, chaînes S1-S41
	Préréglage automatique des chaînes		99 chaînes, préréglage automatique, repérage automatique, classement automatique
STÉRÉO		NICAM/A2	
Prises	Arrière	INPUT 1	Péritel (entrée AV, entrée RVB, sortie télévision)
		INPUT 2	Péritel (entrée/sortie AV, entrée S-VIDÉO, liaison AV*1), entrée vidéo composantes
		INPUT 3	Péritel (entrée/sortie AV, entrée S-VIDÉO, entrée RVB, liaison AV*1), entrée HDMI*2
		Antenne	75 Ω, type DIN, entrée VHF/UHF
	Côté	INPUT 4	Entrée S-VIDÉO, AV
Prise AUDIO OUTPUT		(Dos)	Sortie AUDIO (Fixe)
Prise PHONES OUTPUT		(Côté)	16 Ω à 32 Ω recommandés

*1 commutable à partir du menu

*2 Conforme à HDMI1.1 et HDCP1.1. HDMI (High Definition Multimedia Interface) est une interface numérique qui gère la vidéo et le son sur un seul câble. HDCP (High-bandwidth Digital Content Protection) est une technologie utilisée pour protéger les contenus numériques sujets à copyright qui utilise l'interface visuelle numérique (DVI).

Les caractéristiques et la présentation peuvent être modifiées sans avis préalable.

Marques de commerce

- FOCUS, WOW, SRS et le symbole  sont des marques déposées de SRS Labs, Inc.
- Les technologies FOCUS et SRS sont incorporées sous licence de SRS Labs, Inc.
- Cet appareil est doté des polices FontAvenue® sous licence de NEC Corporation. FontAvenue est une marque déposée de NEC Corporation.
- HDMI, le logo HDMI et High-Definition Multimedia Interface sont des marques de fabrique ou des marques déposées de HDMI licensing LLC.
- Fabriqué sous licence de Dolby Laboratories. Le terme "Dolby" et le sigle double D sont des marques commerciales de Dolby Laboratories.
- Les noms de société ou d'organisme sont des marques de commerce ou des marques déposées de leur société ou organisme respectif.

WICHTIG



Das Blitzsymbol in einem Dreieck weist den Nutzer darauf hin, dass eine Berührgsgefahr mit nicht isolierten Teilen im Geräteinneren, die eine gefährliche Spannung führen, besteht. Die Spannung kann so hoch sein, dass sie die Gefahr eines elektrischen Schlags bei Personen birgt.



ACHTUNG:
UM SICH NICHT DER GEFAHR EINES ELEKTRISCHEN SCHLAGS AUSZUSETZEN, DÜRFEN SIE NICHT DEN DECKEL (ODER DIE RÜCKSEITE) ENTFERNEN. IM GERÄTEINNEREN BEFINDEN SICH KEINE VOM NUTZER REPARIERBARE TEILE. ÜBERLASSEN SIE REPARATUREN DEM QUALIFIZIERTEN KUNDENDIENST.



Ein Ausrufungszeichen in einem Dreieck weist den Nutzer auf wichtige Bedienungs- und Wartungsanweisungen in den Dokumenten hin, die dem Gerät beiliegen.

WARNUNG

Dieses Gerät ist nicht wasserdicht. Zur Vermeidung der Gefahr von Brand und Stromschlag keine Behälter mit Flüssigkeiten (z.B. Blumenvasen und -töpfe) in die Nähe des Gerätes bringen und dieses vor Tropfwasser, Spritzwasser, Regen und Nässe schützen.

D3-4-2-1-3_A_Ge

Dieses Produkt entspricht den Niederspannungsrichtlinien (73/23/EEC, geändert durch 93/68/EEC) und den EMV-Richtlinien (89/336/EEC, geändert durch 92/31/EEC und 93/68/EEC).

WARNUNG

Vor dem erstmaligen Anschluss des Gerätes an das Stromnetz bitte den folgenden Hinweis sorgfältig beachten.

Die Netzspannung ist je nach Land verschieden. Vor der Inbetriebnahme des Gerätes sicherstellen, dass die örtliche Netzspannung mit der auf dem Typenschild an der Rückwand des Gerätes angegebenen Nennspannung (z.B. 230 V oder 120 V) übereinstimmt.

D3-4-2-1-4_A_Ge

WARNUNG

Das Netzkabel dieses Gerätes ist mit einem dreipoligen (einschließlich Erdungsstift) Netzstecker ausgestattet, der ausschließlich für den Anschluss an eine (geerdete) Schuko-Steckdose vorgesehen ist. Falls der Netzstecker aufgrund einer abweichenden Ausführung nicht an die Netzsteckdose angeschlossen werden kann, muss ein Elektriker mit der Installation einer vorschriftsmäßigen Netzsteckdose beauftragt werden. Beim Erdungsstift handelt es sich um eine Sicherheitsvorrichtung, die auf keinen Fall umgangen oder außer Kraft gesetzt werden darf.

D3-4-2-1-6_A_Ge

Die nachstehenden Symbole befinden sich auf am Gerät angebrachten Aufklebern. Sie machen den Benutzer und das Wartungspersonal auf mögliche Gefahren aufmerksam.



WARNUNG

Dieses Symbol weist auf eine gefährliche oder unsichere Vorgehensweise hin, die zu Personenverletzungen oder Sachschäden führen kann.



VORSICHT

Dieses Symbol weist auf eine gefährliche oder unsichere Vorgehensweise hin, die schwere Personenverletzungen verursachen oder Leben kosten kann.

WARNUNG

Keine Quellen offener Flammen (z.B. eine brennende Kerze) auf dieses Gerät stellen.

D3-4-2-1-7a_A_Ge

VORSICHTSHINWEIS ZUR BELÜFTUNG

Bei der Aufstellung dieses Gerätes muss für einen ausreichenden Freiraum gesorgt werden, um eine einwandfreie Wärmeabfuhr zu gewährleisten. Bezüglich minimalet platzanforderungen siehe seite 15.

WARNUNG

Im Gerätegehäuse sind Ventilationsschlitze und andere Öffnungen vorgesehen, die dazu dienen, eine Überhitzung des Gerätes zu verhindern und einen zuverlässigen Betrieb zu gewährleisten. Um Brandgefahr auszuschließen, dürfen diese Öffnungen auf keinen Fall blockiert oder mit Gegenständen (z.B. Zeitungen, Tischdecken und Gardinen) abgedeckt werden, und das Gerät darf beim Betrieb nicht auf einem dicken Teppich oder Bett aufgestellt sein.

VORSICHT

Der POWER-Schalter dieses Gerätes trennt das Gerät nicht vollständig vom Stromnetz. Um das Gerät vollständig vom Netz zu trennen, muss der Netzstecker aus der Netzsteckdose gezogen werden. Daher sollte das Gerät so aufgestellt werden, dass stets ein unbehinderter Zugang zur Netzsteckdose gewährleistet ist, damit der Netzstecker in einer Notsituation sofort abgezogen werden kann. Um Brandgefahr auszuschließen, sollte der Netzstecker vor einem längeren Nichtgebrauch des Gerätes, beispielsweise während des Urlaubs, grundsätzlich von der Netzsteckdose getrennt werden.

D3-4-2-2-2a_A_Ge

Taste STANDBY/ON

STANDBY: Im Bereitschaftsmodus ist die Hauptstromversorgung zum Gerät getrennt, sodass es nicht mehr voll funktionsfähig ist.

Anzeige STANDBY/ON: Im Bereitschaftsmodus leuchtet die Anzeige rot, im Einschaltmodus hingegen blau.

Vielen Dank, dass Sie sich für dieses Pioneer-Produkt entschieden haben.

Lesen Sie diese Bedienungsanleitung bitte aufmerksam durch, sodass Sie mit der richtigen Bedienungsweise Ihres Modells vertraut werden. Nachdem Sie die Bedienungsanleitung gelesen haben, sollten Sie sie an einer sicheren Stelle griffbereit aufbewahren. In manchen Ländern oder Verkaufsgebieten weichen die Ausführungen von Netzstecker oder Netzsteckdose unter Umständen von den in den Abbildungen gezeigten ab. Die Anschluss- und Bedienungsverfahren des Gerätes sind jedoch gleich.

Inhalt

01 Wichtige Informationen für den Anwender	Standbild	23
02 Wichtige Sicherheitshinweise	07 Menü Home	
Beim Installieren zu beachten	Überblick über Menü Home	24
10	Verwendung des Menüs Home	24
03 Mitgeliefertes Zubehör	08 Vorbereitung	
04 Teilebezeichnungen	Programmieren von Fernsehkanälen	25
Plasma-Fernseher (Vorne)	Verwendung der Funktion Automatische Installation	25
12	Manuelles Programmieren von Analog-Fernsehkanälen	25
Plasma-Fernseher (Hinten)	Reduzieren von Bildrauschen	26
13	Einstellen der Kindersicherung	26
Fernbedienung	Wählen des Decodereingangs	27
14	Eingeben von Fernsehkanalnamen	27
05 Vorbereitungen	Sortieren von voreingestellten Fernsehkanälen	27
Installieren des Plasma-Fernsehers	Einstellen der Sprache	28
15	AV-Wahl	28
Transport des Plasma-Fernsehers	Bildeinstellungen	28
15	Erweiterte Bildeinstellungen	29
Vermeiden eines Umkippens des Plasma-Fernsehers	Verwendung von PureCinema	29
16	Verwendung von Farbtemperatur	29
Stabilisieren auf einem Tisch oder auf dem Boden	Verwendung von CTI	30
16	Verwendung von Farbmanagement	30
Gebrauch einer Wand zur Stabilisierung	Verwendung von Farbraum	30
16	Verwendung von Intelligente Farbe	30
Anbringen/Abnehmen des Pioneer-Fußes	Beseitigen von Bildrauschen	30
16	Verwendung der Funktionen des Dynamikdehners (DRE)	31
Abnehmen des Fußes	Verwendung des 3DYC- und des I-P-Modus	31
16	31	
Wiederanbringen des Fußes	Toneinstellungen	32
17	FOCUS	32
Grundlegende Anschlüsse	Front Surround	32
18	Leistungssteuerung	33
Antennenanschluss	Energiesparmodus	33
18	Kein Signal -aus-	33
Verlegen von Kabeln	Keine Bedienung -aus-	33
18		
Anbringen des Ferritkerns	09 Praktische Einstellmöglichkeiten	
18	Umschalten der vertikalen Ansteuerungsfrequenz	34
Anschließen des Netzkabels	Einstellen der Bildposition	34
19	Wählen eines Eingangssignaltyps	34
Vorbereiten der Fernbedienung	TV-System-Einstellung	34
19	Manuelles Wählen einer Bildschirmgröße	35
Einlegen der Batterien	Automatisches Wählen einer Bildschirmgröße	35
19		
Wirkungsbereich der Fernbedienung		
19		
06 Fernsehempfang		
Einschalten		
21		
Statusanzeigen des Plasma-Fernsehers		
21		
Kanäle ändern		
21		
Mit P+ / P- an der Fernbedienung		
22		
Mit 0 bis 9 an der Fernbedienung		
22		
Abrufen von Favoritenkanälen		
22		
Lautstärke- und Toneinstellungen		
22		
Mit + / - an der Fernbedienung		
22		
Mit an der Fernbedienung		
23		
Umschalten des Programm-Audiokanals		
23		

Wählen einer Bildschirmgröße für 4:3-Bildseitensignale	36
Ändern der Helligkeit an beiden Bildschirmseiten (Seitenmaske)	36
Timer	36
Verwendung eines Passworts	36
Eingeben eines Passworts	36
Ändern des Passworts	37
Rückstellen des Passworts	37
Deaktivieren des Passworts	37

10 Verwendung mit anderen Geräten

Anschließen eines DVD-Spielers	38
DVD-Wiedergabe	38
Anschließen eines Decoders	38
Anzeigen eines Decoder-Bilds	38
Anschließen eines Videorecorders	38
VCR-Wiedergabe	39
Anschließen einer Spielekonsole oder eines Camcorders	39
Wiedergeben des Spielekonsolen- oder Camcorderbilds	39
Anschluss eines Verstärkers/AV-Receiver	40
Verwendung des HDMI-Eingangs	40
Anschließen von HDMI-Ausrüstung	40
Gebrauch von i/o link.A	41
Wahl des SCART-Anschlusses für Verwendung mit i/o link.A ...	41

11 Verwendung von Videotext

Videotext-Funktionen	42
Was ist Videotext?	42
Grundlegender Videotext-Betrieb	42
Ein- und Ausschalten von Videotext	42
Wählen und Steuern von Videotextseiten	42
Anzeigen von Unterseiten	43
Anzeigen der TOP-Übersicht	43
Anzeigen von Untertitelseiten	43

12 Zusätzliche Informationen

Fehlerdiagnose	44
SCART-Anschlussbelegung	45
Technische Daten	46

Kapitel 1**Wichtige Informationen für den Anwender**

Damit Sie den Plasma-Fernseher Pioneer PureVision PDP-4270XA auch voll genießen können, sollten Sie zunächst diese Informationen aufmerksam lesen.

Die Plasma-Fernsehgeräte PureVision PDP-4270XA von Pioneer zeichnen sich durch eine lange Lebensdauer und hohe Qualität aus. Die außergewöhnlich hohe Bildqualität des Pioneer Plasma-Fernsehsystems beruht auf Design und Konstruktion nach neuesten Erkenntnissen sowie fortschrittlichster Präzisionstechnik.

Der Plasma-Fernseher Pioneer PureVision PDP-4270XA sind mit modernster Farbfiltertechnologie: Direktfarbfilter - ausgestattet. Durch diese Technologie konnte die Farb-/Bildwiedergabequalität bei diesen Modellen im Vergleich zu früheren Modellen verbessert werden. Dank der neuen Technologie ist keine Glasabdeckung mehr vor dem Plasma-Display anzubringen. Dies ist ganz im Sinne des immerwährenden Bestrebens von Pioneer, Umweltbelastung bei der Verbraucherelektronik zu reduzieren, erst während des Herstellungsprozesses und später beim Recycling.

Über seine Lebensspanne nimmt die Leuchtdichte des Pioneer Plasma-Fernsehsystems PDP-4270XA allmählich ab, wie dies auch bei allen Bildschirmen auf Phosphorbasis (z.B. bei herkömmlichen Fernsehern mit Bildröhre) der Fall ist. Damit Sie möglichst lange eine ansprechende helle Bildwiedergabe genießen können, sollten Sie die nachstehenden Grundregeln aufmerksam lesen und einhalten:

Grundregeln zur Benutzung

Alle Bildschirme auf Phosphorbasis (einschließlich Fernseher mit herkömmlicher Bildröhre) können durch längere Wiedergabe eines unbewegten Bilds negativ beeinflusst werden. Dies gilt auch für Plasma-Fernsehgeräte. Durch eine Reihe grundlegender Vorsichtsmaßnahmen können Nachbilder und bleibende Auswirkungen auf den Bildschirm vermieden werden. Bei Einhaltung der nachstehenden Empfehlungen liefert der Plasma-Fernseher zufrieden stellende Ergebnisse auf lange Sicht:

- Vermeiden Sie häufige Wiedergabe des gleichen Bildes oder von bewegten Bildern mit statischen Bereichen (z.B. feste Einblendungen im Bild oder Videospiele mit unbewegten Zonen).
- Geben Sie Videotext nicht über lange Zeit wieder.
- Vermeiden Sie lange Wiedergabe der On-Screen-Einblendungen von einem Decoder, DVD-Spieler, Videorecorder oder anderen Geräten.
- Lassen Sie das Bild nicht längere Zeit ununterbrochen auf Standbild oder Pause geschaltet, wenn Sie die Standbildfunktion eines Fernsehers, Videorecorders, DVD-Spielers oder anderen Gerätes verwenden.
- Bilder mit nebeneinander liegenden sehr hellen und sehr dunklen Zonen sollten nicht über längere Zeit wiedergegeben werden.
- Bei Wiedergabe von einer Spielekonsole wird dringend empfohlen, unter "AV-Wahl" die Einstellung "SPIELE" zu verwenden. Verwenden Sie diesen Modus jedoch nicht über längere Zeit.
- Nach der Wiedergabe von einer Spielekonsole bzw. eines PC-Bilds oder anderen Standbilds empfiehlt es sich, in Bildschirm-Einstellung "BREITBILD" oder "VOLL" über mindestens die dreifache Dauer der vorherigen Standbildwiedergabe ein normales bewegtes Bild wiederzugeben.
- Schalten Sie das Display nach Benutzung des Plasma-Fernsehers stets auf den "Bereitschafts"-Modus (Standby).

Grundregeln zur Aufstellung

Der Plasma-Fernseher Pioneer PureVision PDP-4270XA zeichnet sich durch eine sehr flache Bauweise aus. Aus Sicherheitsgründen sollten bei der Montage oder Aufstellung geeignete Maßnahmen getroffen werden, um ein Umkippen bei Vibrationen oder unbeabsichtigter Berührung zu verhindern.

Zum Aufstellen des Produkts sollten ausschließlich die von Pioneer hierfür konstruierten Teile und Zubehörteile verwendet werden. Durch den Gebrauch von anderen Zubehöerteilen als dem Fuß oder der Montagehalterung von Pioneer können Instabilität und daraus folgende Verletzungen verursacht werden. Wenn Sie eine individuelle Installation in Erwägung ziehen, sollten Sie sich mit Ihrem Händler in Verbindung setzen. Im Interesse einer sachgemäßen Aufstellung sind die entsprechenden Arbeiten von qualifiziertem Fachpersonal auszuführen. Pioneer übernimmt keine Gewähr für etwaige Unfälle oder Schäden, die auf die Verwendung von Teilen oder Zubehöerteilen zurückzuführen sind, die von anderen Herstellern stammen. Zur Vermeidung von Störungen und Überhitzung dürfen die Belüftungsöffnungen an der Haupteinheit bei der Aufstellung nicht blockiert werden, damit einwandfreie Wärmeabfuhr gewährleistet ist:

- Halten Sie einen gewissen Abstand zu anderen Geräten oder Wänden usw. ein. Bezüglich des um das Gerät erforderlichen minimalen Freiraums siehe Seite 15.
- Stellen Sie das Gerät nicht an beengten Plätzen mit schlechter Belüftung auf.
- Decken Sie es nicht mit einem Tuch oder Ähnlichem ab.
- Befreien Sie die seitlichen und rückseitigen Belüftungsöffnungen mit einem Staubsauger, der auf die niedrigste Saugstärke einzustellen ist, von Staubansammlungen.
- Stellen Sie das Produkt nicht auf einen Teppich oder eine Decke.
- Belassen Sie das Produkt nicht in umgekipptem Zustand.
- Drehen Sie das Produkt nicht um.

Wenn das Gerät bei nicht ausreichender Belüftung betrieben wird, kann seine Innentemperatur übermäßig ansteigen, was zu Störungen führen kann. Wenn die Umgebungs- oder Innentemperatur eine bestimmte Schwelle überschreitet, schaltet sich das Display automatisch aus, damit die elektronischen Bauteile abkühlen und gefährliche Situationen vermieden werden.

Nicht vorhersehbare Störungen können verursacht werden durch: Aufstellung an einem ungeeigneten Ort, unsachgemäße Montage, Installation, Befestigung oder Bedienung des Produkts bzw. am Produkt vorgenommene Modifikationen. Pioneer kann jedoch für derartige Störungen oder daraus entstandene Unfälle nicht zur Verantwortung gezogen werden.

 Hinweis

Im Folgenden werden typische Effekte und Eigenschaften von Matrix-Displays auf Phosphorbasis, die als solche nicht durch beschränkte Garantien des Herstellers abgedeckt sind, aufgeführt:

- Permanente Restbilder auf dem Phosphor der Abdeckung.
- Vorhandensein einer geringen Anzahl inaktiver Lichtzellen.
- Von der Abdeckung erzeugte Geräusche, beispielsweise: Ventilatormotorgeräusche und Stromkreisbrummen/Summen der Glasabdeckung.

 Vorsicht

- Pioneer übernimmt keine Verantwortung für jegliche Schäden aufgrund falschen Gebrauchs des Produkts durch den Eigentümer oder andere Personen, Funktionsstörungen bei Gebrauch, andere produktbezogene Probleme und Gebrauch des Produkts außer in Fällen, in denen die Firma haftungspflichtig ist.

Plasma-Fernseher-Schutzfunktion

Wenn Standbilder (wie z.B. Fotos oder Computer-Bilder) längere Zeit am Bildschirm angezeigt bleiben, wird dieser etwas abgedunkelt. Hierfür ist die Plasma-Fernseher-Schutzfunktion verantwortlich, die die Helligkeit automatisch regelt, um den Bildschirm bei Standbildanzeige zu schonen. Diese Erscheinung stellt also keine Funktionsstörung dar. Der Bildschirm wird abgedunkelt, wenn eine etwa drei Minuten lang fortwährende Standbildanzeige erkannt wird.

Informationen zu Pixeldefekten

Plasmabildschirm zeigen Informationen mithilfe von Pixeln an. Pioneer Plasma-Fernseher-Panels enthalten eine sehr hohe Anzahl an Pixeln. (Je nach Panel-Größe: über 2,3 Millionen Zellen bei einem 42-Zoll-Display). Hinter allen Pioneerbildschirm-Panels steht eine ultrapräzise Fertigungstechnologie, und jedes einzelne Gerät wird einer strikten Qualitätskontrolle unterzogen.

Es kann jedoch vorkommen, dass einige Pixel immer deaktiviert oder aktiviert sind, sodass auf dem Bildschirm dauerhaft entweder ein schwarzes oder farbiges Bildelement erscheint.

Dieser Effekt ist durch den allen Plasma-Fernseher zu Grunde liegende Technologie bedingt.

Wenn bei normalem Betrachtungsabstand zwischen 2,5 Metern und 3,5 Metern und Wiedergabe eines normalen Programms (d.h. nicht einer Testkarte, eines Standbilds oder einer einfarbigen Anzeige) defekte Pixel zu sehen sind, wenden Sie sich bitte an Ihren Händler.

Wenn derartige Pixel jedoch nur aus nächster Nähe oder bei einfarbigen Anzeigen festgestellt werden können, so ist dies für diese Technologie als normal anzusehen.

Infrarotstrahlen

Aufgrund seiner Bauweise gibt der Plasma-Fernseher Infrarotstrahlen ab. Je nach Gebrauch des Plasma-Fernsehers können Fernbedienungen von in der Nähe befindlichen Geräten und drahtlose Kopfhörer, die mit Infrarotstrahlen arbeiten, gestört werden. In einem solchen Fall ändern Sie den Aufstellort, sodass entsprechende Sensoren nicht beeinträchtigt werden.

Funktstörungen

Obwohl dieses Produkt alle zutreffenden Normen erfüllt, kann es in begrenztem Maße Funkstörungen verursachen. MW-Radios, PCs und Videorecorder, die sich in unmittelbarer Nähe dieses Produkts befinden, könnten gestört werden. In diesem Fall vergrößern Sie den Abstand zwischen diesem Produkt und betroffenen Geräten entsprechend.

Plasma-Fernseher-Antriebsgeräusch

Der Bildschirm des Plasma-Fernsehers besteht aus extrem feinen Pixeln, die den empfangenen Videosignalen entsprechend Licht ausstrahlen. Hierbei können Summgeräusche oder Stromkreisbrummen vom Plasma-Fernseher wahrgenommen werden.

Haften Sie keine Gegenstände wie z.B. Etiketten oder Klebebänder am Produkt an

Hierdurch könnte das Gehäuse verfärbt oder verkratzt werden.

Bei längerem Nichtgebrauch des Produkts

Durch längerzeitigen Nichtgebrauch können Funktionen des Produkts beeinträchtigt werden. Schalten Sie das Produkt gelegentlich ein und betreiben Sie es.

Kondenswasserbildung

Feuchtigkeit kann sich an der Oberfläche oder im Inneren des Produkts niederschlagen, wenn es schnell von einer kalten an eine warme Stelle gebracht wird, oder zum Beispiel an einem Wintermorgen unmittelbar nach Einschalten einer Heizung. Wenn eine derartige Kondenswasserbildung stattgefunden hat, schalten Sie das Produkt nicht ein, sondern warten Sie, bis die Feuchtigkeit verdunstet ist. Gebrauch des Produkts unter Feuchtigkeitsniederschlag kann zu Funktionsstörungen führen.

Reinigen der Bildschirmoberfläche und der glänzenden Fläche des vorderen Gehäuses

Wischen Sie die Bildschirmoberfläche bzw. die glänzende Fläche des vorderen Gehäuses zur Reinigung vorsichtig mit einem trockenen, weichen Tuch ab. Sie können hierzu das mitgelieferte Reinigungstuch oder ein ähnliches Tuch (z.B. ein Baumwoll- oder Flanelltuch) verwenden. Wenn Sie ein verstaubtes bzw. hartes Tuch verwenden oder Sie den Bildschirm stark abreiben, können Kratzer verursacht werden.

Wenn Sie den Bildschirm mit einem nassen Tuch reinigen, können Wassertropfen an der Oberfläche in das Produkt gelangen, wodurch Funktionsstörungen verursacht werden.

Reinigen des Gehäuses

Wischen Sie das Gehäuse dieses Produkts zur Reinigung vorsichtig mit einem sauberen, weichen Tuch (z.B. mit einem Baumwoll- oder Flanelltuch) ab. Wenn Sie ein verstaubtes bzw. hartes Tuch verwenden oder Sie das Gehäuse stark abreiben, können Kratzer verursacht werden.

Das Gehäuse dieses Produkts besteht hauptsächlich aus Kunststoff. Verwenden Sie zur Reinigung des Gehäuses keine Chemikalien wie Benzin oder Verdünner. Derartige Chemikalien können das Finish beeinträchtigen und zu einer Ablösung der Beschichtung führen.

Setzen Sie das Produkt keinen flüchtigen Mitteln, wie z.B. Pestiziden, aus. Lassen Sie das Produkt nicht längere Zeit mit Gummi- oder Kunststoffobjekten in Berührung. Der im Kunststoff enthaltene Weichmacher kann das Finish angreifen und zu einer Ablösung der Beschichtung führen.

Wenn Sie das Gehäuse mit einem nassen Tuch reinigen, können Wassertropfen an der Oberfläche in das Produkt gelangen, wodurch Funktionsstörungen verursacht werden.

Griffe an der Rückseite des Plasma-Fernsehers

Nehmen Sie die Griffe an der Rückseite des Plasma-Fernsehers nicht ab.

Tragen Sie den Plasma-Fernseher an den rückseitigen Griffen und lassen Sie sich hierbei von einem Helfer unterstützen. Halten Sie beim Bewegen des Plasma-Fernsehers nicht nur einen Griff fest. Verwenden Sie die Griffe wie gezeigt.

Weder zur Installation, noch beim Tragen, noch zu einem anderen Anlass darf das Gerät an den Griffen aufgehängt werden. Setzen Sie die Griffe nicht als Kippschutzvorrichtungen ein.

Ventilatormotorgeräusche

Die Drehzahl des Kühlventilatormotors steigt bei zunehmender Umgebungstemperatur des Plasma-Fernsehers. In diesem Fall kann der Ventilatormotor hörbar werden.

 **Vorsicht****Einbrenner und Nachbilder**

Wenn dasselbe Bild, zum Beispiel ein Standbild, über längere Zeit angezeigt wird, können Nachbilder entstehen. Dies kann in den folgenden beiden Fällen auftreten.

Nachbild wegen elektrischer Restladung

Wenn Bildmuster mit sehr hoher Spitzenluminanz länger als 1 Minute angezeigt werden, können Nachbilder wegen elektrischer Restladung verursacht werden. Die Nachbilder lösen sich auf, wenn bewegte Bilder wiedergegeben werden. Die Zeitdauer bis zur Auflösung der Nachbilder hängt von der Luminanz der ehemaligen Standbilder und deren Anzeigedauer ab.

Nachbild durch Einbrennen

Meiden Sie Wiedergabe desselben Bilds über eine längere Zeit.

Wenn dasselbe Bild fortwährend über längere Zeit, oder für kürzere Zeit, jedoch über mehrere Tage hinweg angezeigt wird, kann es am Bildschirm einbrennen und ein permanentes Nachbild hinterlassen. Derartige Nachbilder fallen zwar nicht so stark auf, wenn bewegte Bilder wiedergegeben werden, sie lösen sich jedoch nicht mehr vollständig auf.

 **Hinweis**

- Wird ein Standbild, wie z.B. ein Programm-Menü, 5 bis 10 Minuten lang angezeigt, so wird es automatisch abgestellt, um Einbrennen zu verhindern.
- Zur Vorbeugung gegen Einbrennen wird die Anzeigeposition automatisch etwas verändert, wenn der Strom eingeschaltet oder der Eingang umgeschaltet wird. Je nach Programminhalt können gewisse Bildteile nicht zu sehen sein.

Vermeiden einer Beschädigung des Bildschirms durch Einbrennen

- Sofern keine Urheberrechte verletzt werden, empfiehlt es sich, den ganzen Bildschirm zur Bildwiedergabe zu nutzen (siehe Seite 35).
- Die Energiesparfunktion kann auch zur Vorbeugung gegen Einbrennen eingesetzt werden (siehe Seite 33).



Mischen Sie dieses Produkt, wenn Sie es entsorgen wollen, nicht mit gewöhnlichen Haushaltsabfällen. Es gibt ein getrenntes Sammelsystem für gebrauchte elektronische Produkte, über das die richtige Behandlung, Rückgewinnung und Wiederverwertung gemäß der bestehenden Gesetzgebung gewährleistet werden.

Privathaushalte in den 25 Mitgliedsstaaten der EU, in der Schweiz und in Norwegen können ihre gebrauchten elektronischen Produkte an vorgesehenen Sammeleinrichtungen kostenfrei abgeben oder einem Händler übergeben (wenn sie ein ähnliches neues Produkt kaufen). Bitte wenden Sie sich in den Ländern, die oben nicht aufgeführt sind, hinsichtlich der korrekten Verfahrensweise der Entsorgung an die örtliche Kommunalverwaltung.

Auf diese Weise stellen Sie sicher, dass das zu entsorgende Produkt der notwendigen Behandlung, Rückgewinnung und Wiederverwertung unterzogen wird, und so mögliche negative Einflüsse auf die Umwelt und die menschliche Gesundheit vermieden werden.

Kapitel 2

Wichtige Sicherheitshinweise

Elektrizität erfüllt viele nützliche Aufgaben, kann aber auch Personenverletzungen und Sachschäden verursachen, wenn sie unsachgemäß gehandhabt wird. Bei der technischen Entwicklung und Herstellung dieses Produkts stand die Sicherheit an erster Stelle. Dennoch besteht bei unsachgemäßer Handhabung u.U. Stromschlag- und Brandgefahr. Um mögliche Gefahren abzuwenden, befolgen Sie beim Aufstellen, Betreiben und Reinigen des Produkts bitte die nachstehenden Anleitungen. Lesen Sie im Interesse sicheren Betriebs und einer langen Produktlebensdauer zunächst die nachstehenden Hinweise sorgfältig durch.

1. Anweisungen lesen — Bedienen Sie das Produkt erst, nachdem Sie alle diesbezüglichen Hinweise gelesen und verstanden haben.
2. Handbuch gut aufbewahren — Sie sollten diese Anleitung mit den Sicherheits- und Bedienungsanweisungen so aufbewahren, dass Sie im Bedarfsfall jederzeit darauf zurückgreifen können.
3. Warnungen beachten — Alle Warnungen auf dem Gerät und in der Anleitung sind streng zu beachten.
4. Anweisungen befolgen — Alle Anweisungen zur Bedienung müssen eingehalten werden.
5. Reinigung — Ziehen Sie vor dem Reinigen den Netzstecker. Zum Reinigen des Produkts verwenden Sie das mitgelieferte Reinigungstuch oder ein anderes weiches Tuch (z.B. ein Baumwoll- oder Flanelltuch). Verwenden Sie keine flüssigen Reiniger oder Aerosol-Sprays.
6. Befestigungsteile — Verwenden Sie ausschließlich vom Hersteller empfohlene Befestigungsteile. Der Gebrauch von ungeeigneten Befestigungsteilen kann zu Unfällen führen.
7. Wasser und Feuchtigkeit — Benutzen Sie das Gerät nicht in der Nähe von Wasser, wie z.B. neben einer Badewanne, einem Waschbecken, einer Spüle oder Waschwanne, an einem Swimmingpool oder in einem feuchten Keller.
8. Sicherer Stand — Stellen Sie das Produkt nicht auf instabilen Wagen, Gestellen, Stativen oder Tischen usw. auf. Bei instabiler Aufstellung kann das Gerät umkippen, wodurch ernsthafte Personenverletzungen sowie Geräteschäden verursacht werden können. Verwenden Sie nur vom Hersteller empfohlene oder mitgelieferte Wagen, Gestelle, Stative, Halterungen oder Tische. Bei Wandmontage sind die Anleitungen des Herstellers unbedingt zu befolgen. Verwenden Sie ausschließlich vom Hersteller empfohlene Befestigungsteile.
9. Beim Transportieren auf einem Wagen ist äußerste Vorsicht angebracht. Bei plötzlichem Halten, übermäßiger Kraftanwendung und auf unebenem Boden kann das Gerät vom Wagen kippen.



10. Ventilation — Die Lüftungsschlitze und andere Öffnungen im Gehäuse dienen zur Ventilation. Diese Lüftungsschlitze und Öffnungen dürfen nicht abgedeckt oder blockiert werden, da unzureichende Ventilation Überhitzung und/oder eine Verkürzung der Lebensdauer des Produkts verursachen kann. Stellen Sie das Gerät nicht auf Betten, Sofas, Teppichen oder anderen Unterlagen auf, die die Belüftungsöffnungen blockieren könnten. Das Gerät ist nicht für Einbau bestimmt. Es darf daher nicht an beengten Plätzen wie in Bücherschränken oder Regalen aufgestellt werden, solange keine ausreichende Belüftung gewährleistet oder den Anweisungen des Herstellers nicht entsprochen ist.
11. Spannungsversorgung — Die verwendete Spannungsversorgung muss den Angaben auf dem Typenschild entsprechen. Bitte erkundigen Sie sich bei Ihrem Händler oder beim E-Werk, wenn Sie nicht sicher sind, ob Ihr Haushaltsnetz für das Produkt geeignet ist.

12. Netzkabel-Schutz — Die Netzkabel sind so zu verlegen, dass sie vor Tritten geschützt sind und keine schweren Gegenstände darauf abgestellt werden. Kontrollieren Sie die Kabel insbesondere an den Steckern und am Produkt.
13. Der Plasma-Fernseher enthält Glasteile. Er kann brechen, wenn er fallen gelassen oder Druck darauf ausgeübt wird. Im Falle des Falles ist Vorsicht geboten, um sich nicht an Scherben oder Splintern zu verletzen.
14. Überlastung — Netzsteckdosen und Verlängerungskabel dürfen nicht überlastet werden. Bei Überlastung besteht Brand- und Stromschlaggefahr.
15. Eindringen von Objekten und Flüssigkeiten — Es dürfen auf keinen Fall irgendwelche Objekte durch die Gehäuseöffnungen in das Produkt geschoben werden. Im Produkt liegen hohe Spannungen vor. Durch Einschleusen von Objekten besteht Stromschlaggefahr und/oder die Gefahr von Kurzschlüssen zwischen den Bauteilen. Aus dem selben Grunde dürfen auch keine Flüssigkeiten auf das Produkt verschüttet werden.
16. Wartung — Versuchen Sie nicht, das Produkt selbst zu warten. Durch Entfernen von Abdeckungen setzen Sie sich hohen Spannungen und anderen Gefährdungen aus. Lassen Sie jegliche Wartung von qualifiziertem Service-Personal ausführen.
17. Reparaturen — In den folgenden Situationen ziehen Sie sofort den Netzstecker und lassen Sie das Produkt von qualifiziertem Service-Personal reparieren.
 - a. Wenn das Netzkabel oder der Netzstecker beschädigt ist.
 - b. Wenn Flüssigkeit auf das Produkt verschüttet wurde oder Fremdkörper eingedrungen sind.
 - c. Wenn das Produkt Regen oder Wasser ausgesetzt war.
 - d. Wenn das Produkt nicht wie in der Bedienungsanleitung beschrieben funktioniert.

Nehmen Sie nur die in der Bedienungsanleitung beschriebenen Einstellungen vor. Unsachgemäße, nicht dokumentierte Einstellungen können Schäden verursachen und machen häufig umfangreiche Einstellarbeiten durch einen qualifizierten Service-Techniker erforderlich.

 - e. Wenn das Produkt fallen gelassen oder beschädigt wurde.
 - f. Wenn das Produkt einen anormalen Zustand anzeigt. Jede anormale Erscheinung bedeutet, dass Kundendienst erforderlich ist.
18. Ersatzteile — Wenn Ersatzteile benötigt werden, stellen Sie bitte sicher, dass der Service-Techniker nur die vom Hersteller bezeichneten Teile oder Teile mit gleichen Eigenschaften und gleichem Leistungsvermögen wie die Originalteile verwendet. Bei Verwendung unzulässiger Teile bestehen Brand-, Stromschlag- und/oder andere Gefahren.
19. Sicherheitsprüfung — Lassen Sie vom Service-Techniker nach Service- oder Reparaturarbeiten eine Sicherheitsüberprüfung vornehmen, um sicherzustellen, dass das Produkt in einem einwandfreien Betriebszustand ist.
20. Wand- und Deckenmontage — Bei Wand- oder Deckenmontage ist sicherzustellen, dass diese nach der vom Hersteller empfohlenen Methode durchgeführt wird.
21. Wärmequellen — Stellen Sie das Produkt nicht in der Nähe von Heizkörpern, Heizgeräten, Öfen oder anderen Geräten (einschließlich Verstärkern) auf, die Hitze abstrahlen.
22. Ziehen Sie vor der Installation der Lautsprecher den Netzstecker.
23. Der Plasma-Fernseher darf keinen starken Erschütterungen oder Stößen ausgesetzt werden. Der Bildschirm kann sonst brechen, wodurch ein Brand oder Personenverletzungen verursacht werden können.
24. Setzen Sie den Plasma-Fernseher nicht längere Zeit direkter Sonnenbestrahlung aus. Die optischen Eigenschaften der vorderen Schutzabdeckung ändern sich sonst, wodurch Verfärbungen und Verzerrungen verursacht werden.
25. Der Plasma-Fernseher wiegt etwa 31,5 kg. Da das Produkt nur eine geringe Tiefe aufweist und instabil ist, sollten Sie zum Tragen mindestens einen Helfer bemühen und es an den Griffen halten.

Beim Installieren zu beachten

Beachten Sie beim Installieren jedes Artikels, wie z.B. des optionalen Fußes, bitte die folgenden Punkte.

Bei Gebrauch des optionalen Fußes, von Halterungen oder ähnlichen Gegenständen

- Lassen Sie die Installation von Ihrem Händler durchführen.
- Achten Sie darauf, dass zur Installation die mitgelieferten Schrauben verwendet werden.
- Einzelheiten entnehmen Sie bitte der dem optionalen Fuß (oder ähnlichem Artikel) beiliegenden Gebrauchsanweisung.

Bei Gebrauch anderer Vorrichtungen

- Setzen Sie sich mit Ihrem Händler in Verbindung.
- Die folgenden sechs Befestigungsöffnungen können zur Installation verwendet werden:

Rückansicht

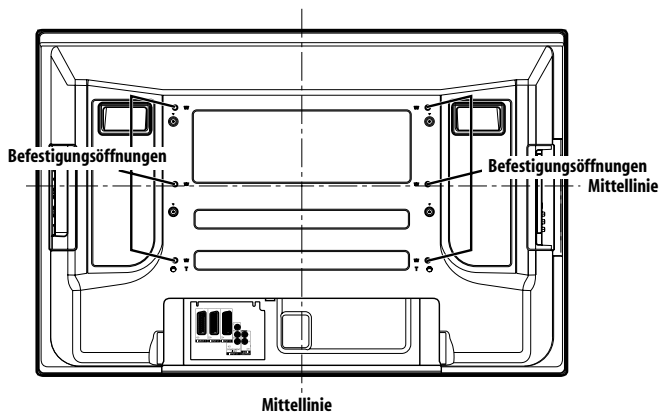

Seitenansicht

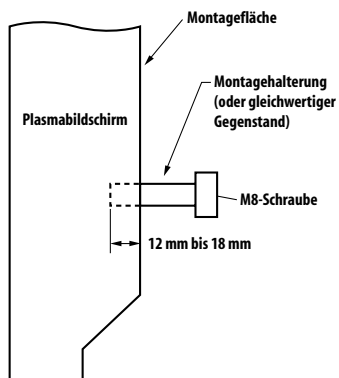

Vorsicht

- Verwenden Sie unbedingt vier oder mehr Befestigungsöffnungen, die symmetrisch zur vertikalen und horizontalen Mittellinie liegen.
- Verwenden Sie M8-Schrauben, die in einer Tiefe von 12 bis 18 mm in der Montagefläche des Plasma-Fernsehers befestigt werden können. Siehe obige Seitenansicht.
- Achten Sie darauf, die Belüftungsöffnung an der Rückseite des Plasma-Fernsehers nicht zu blockieren.
- Installieren Sie den Plasma-Fernseher unbedingt auf einer ebenen Unterlage, da er Glasteile enthält.
- Andere als die oben angegebenen Schraubenöffnungen sind nur für bestimmte Produkte zu verwenden. Benutzen Sie diese keinesfalls zur Montage nicht spezifizierter Produkte.

Hinweis

- Es wird mit Nachdruck empfohlen, Original-Pioneer-Montagezubehör zu verwenden.
- Pioneer übernimmt keine Verantwortung für Personenverletzungen und Produktschäden, die sich auf den Gebrauch von anderen Befestigungsteilen als den optionalen Pioneer-Produkten zurückführen lassen.

Kapitel 3 Mitgeliefertes Zubehör

Stellen Sie sicher, dass das folgende Zubehör in der Verpackung enthalten ist.

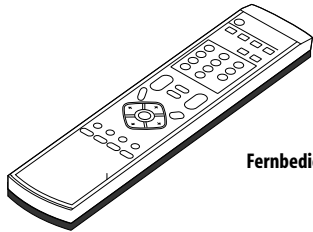

Fernbedienung

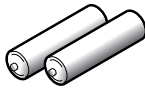

Zwei Mignonzellen (AA)

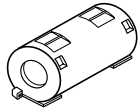

Ferritkern



Kabelbinder (für Ferritkern)

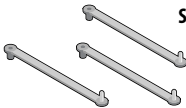

Schnellverschlussklemme x 3

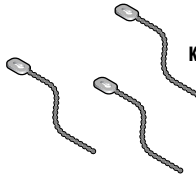

Kugelband x 3

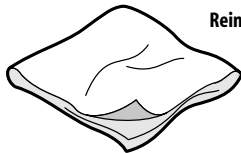

Reinigungstuch

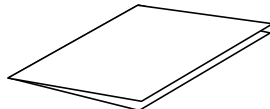

Garantiekarte

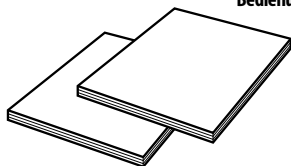

Bedienungsanleitungen x 2



Sechskantschlüssel
(Diagonale Größe: 6 mm)

Netzkabel

Nur das für Ihr Land bzw. Gebiet geeignete Netzkabel ist mitgeliefert.

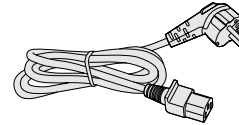

Für Europa außer UK und Republik von Irland

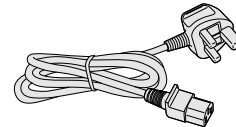

Für UK und Republik von Irland

Kapitel 4 Teilebezeichnungen

Plasma-Fernseher (Vorne)

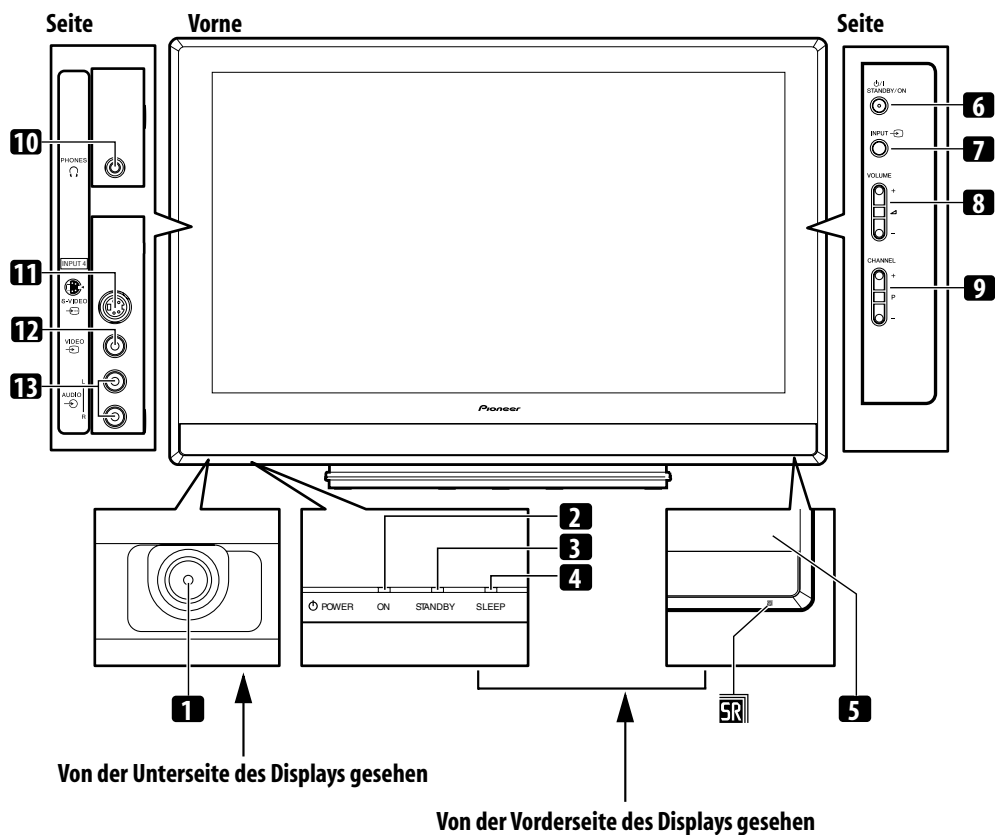

- 1 Taste **POWER**
- 2 Anzeige **POWER ON**
- 3 Anzeige **STANDBY**
- 4 Anzeige **SLEEP**
- 5 Fernbedienungssensor
- 6 Taste **STANDBY/ON**
- 7 Taste **INPUT**
- 8 Tasten **VOLUME +/-**
- 9 Tasten **CHANNEL +/-**
- 10 Ausgang **PHONES**
- 11 Anschluss **INPUT 4 (S-VIDEO)**
- 12 Anschluss **INPUT 4 (VIDEO)**
- 13 Anschluss **INPUT 4 (AUDIO)**

Plasma-Fernseher (Hinten)

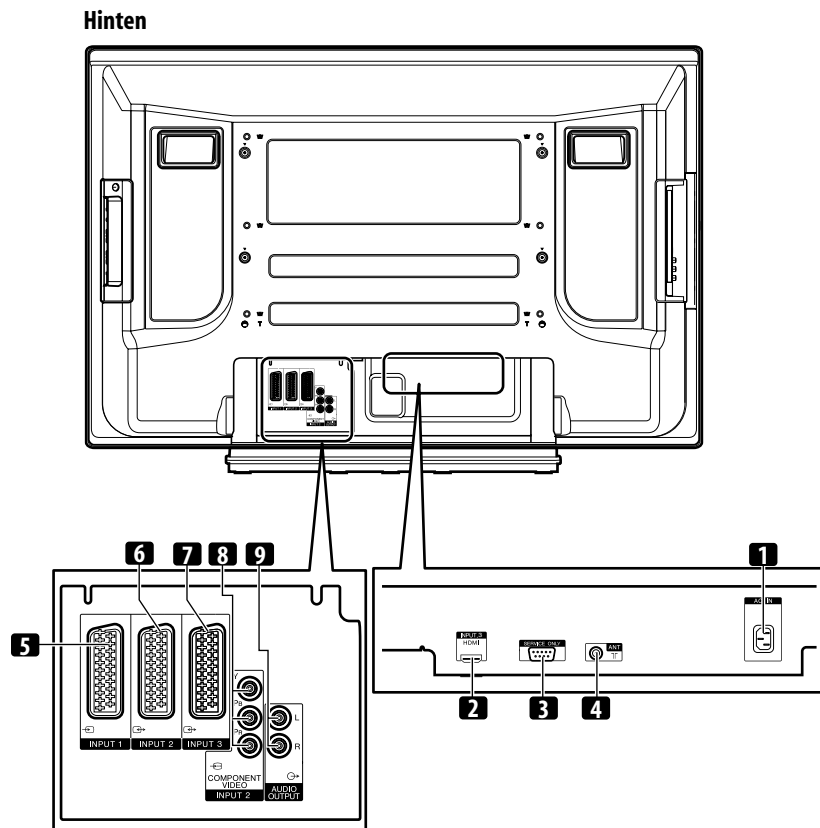

- 1 Anschluss AC IN (Netzeingang)
- 2 Anschluss INPUT 3 (HDMI)
- 3 RS-232C-Anschluss (bei Werksvoreinstellung verwendet)
- 4 Antenneneingang ANT
- 5 Anschluss INPUT 1 (SCART)
- 6 Anschluss INPUT 2 (SCART)
- 7 Anschluss INPUT 3 (SCART)
- 8 Anschluss INPUT 2
(COMPONENT VIDEO: Y, P_B, P_R)
- 9 Anschlüsse AUDIO OUTPUT

Fernbedienung

Richten Sie diese am Plasma-Fernseher zur Steuerung des Systems.

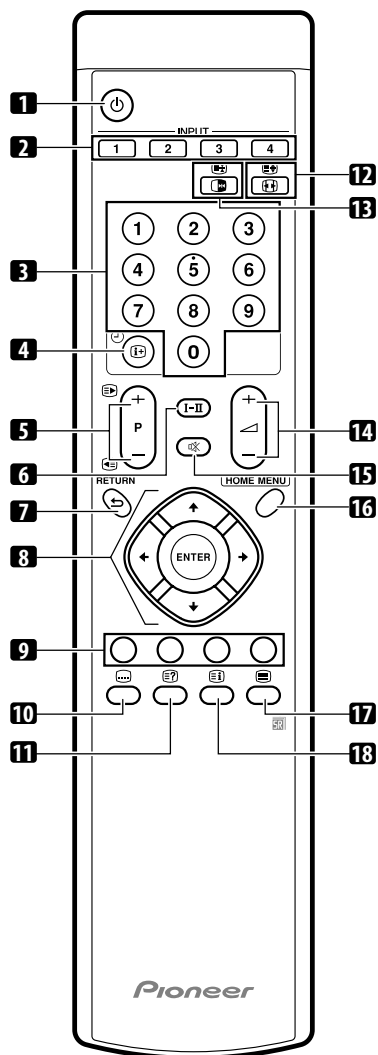

- 1 Schaltet den Plasma-Fernseher ein oder in den Standby-Modus.
- 2 **INPUT**
Wählt die Eingangsquelle für den Plasma-Fernseher. (EINGANG 1, EINGANG 2, EINGANG 3, EINGANG 4)
- 3 **0 - 9**
TV/Extern-Eingangsmodus: Wählt einen Kanal.
VIDEOTEXT-Modus: Wählt eine Seite.
- 4 TV/Extern-Eingangsmodus: Zeigt die Kanaldaten an.
DTV-Eingangsmodus: Zeigt die Bannerdaten an.

- 5 **P+/P-**
TV/Extern-Eingangsmodus: Wählt einen Kanal.
 VIDEOTEXT-Modus: Wählt eine Seite.
- 6 **I-II**
Zum Einstellen des Ton-Multiplexmodus.
- 7 **RETURN**
Zum Zurückkehren zum vorherigen Menü.
- 8 Zum Wählen des gewünschten Punkts im Einstellmenü.
ENTER
Führt eine Instruktion aus.
- 9 **Farbentasten (Rot/Grün/Gelb/Blau)**
VIDEOTEXT-Modus: Wählt eine Seite.
- 10 TV/Extern-Eingangsmodus: Zum Springen zur Videotext-Untertitelseite.
- 11 Zeigt verdeckte Zeichen an.
- 12 TV/Extern-Eingangsmodus: Wählt die Bildschirmgröße.
 VIDEOTEXT-Modus: Zum Umschalten von Videotext-Bildern. (voll/ obere Hälfte/untere Hälfte)
- 13 TV/Extern-Eingangsmodus: Zum Einfrieren eines Vollbilds aus einem bewegten Bild. Wird erneut gedrückt, um die Funktion wieder aufzuheben.
 VIDEOTEXT-Modus: Stoppt die Aktualisierung von Videotext-Seiten. Wird erneut gedrückt, um den Haltemodus wieder aufzuheben.
- 14 Zum Einstellen der Lautstärke.
- 15 Schaltet den Ton stumm.
- 16 **HOME MENU**
TV/Extern-Eingangsmodus: Zeigt das Menü an.
- 17 Wählt den VIDEOTEXT-Modus (ganz TV-Bild, ganz TEXT-Bild, TV/TEXT-Bild).
- 18 VIDEOTEXT-Modus: Zeigt bei CEEFAX/FLOF eine Indexseite an. Bei TOP-Programmen erscheint die TOP-Übersicht.

Kapitel 5

Vorbereitungen

Installieren des Plasma-Fernsehers

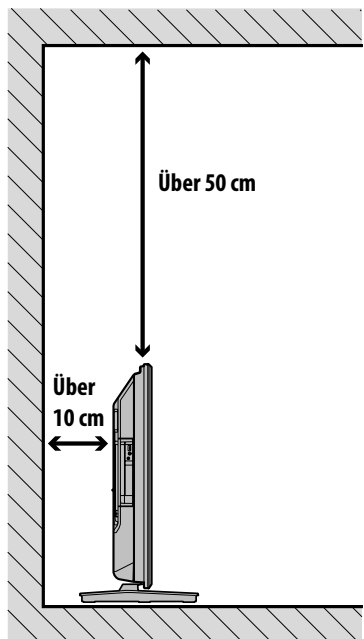

Positionierung

- Vermeiden Sie direkte Sonnenbestrahlung. Achten Sie auf ausreichende Belüftung.
- Der Plasma-Fernseher ist schwer. Tragen Sie ihn daher niemals alleine.

Vorsicht

- Wenn über dem Plasma-Fernseher kein ausreichender Freiraum besteht, erhält dieser zu wenig Belüftung und funktioniert nicht richtig.

Hinweis

- Beim Installieren oben und hinten genügend freien Raum lassen, damit ausreichende Belüftung der Geräterückseite gewährleistet ist.

Vorsicht

Betriebsumgebung

Temperatur und Feuchtigkeit der Betriebsumgebung: +0 °C bis +40 °C; weniger als 85% relative Feuchtigkeit (Kühlöffnungen nicht blockiert). Stellen Sie dieses Gerät nicht an einem schlecht belüfteten Platz auf, und auch nicht an einer Stelle, wo es hoher Feuchtigkeit oder direkter Sonnenbestrahlung (bzw. starker Kunstbeleuchtung) ausgesetzt wäre.

Transport des Plasma-Fernsehers

Zur Installation auf einem Regal o.Ä. halten Sie den Plasma-Fernseher wie unten gezeigt.

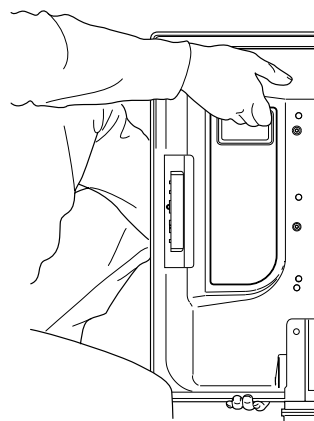

Vermeiden eines Umkippens des Plasma-Fernsehers

Vergewissern Sie sich nach Montage des Fußes, dass der Plasma-Fernseher nicht umkippen kann.

Stabilisieren auf einem Tisch oder auf dem Boden

Stabilisieren Sie den Plasma-Fernseher mithilfe von handelsüblichen Schrauben gemäß Abbildung.

Hinweis

- Zur Stabilisierung des Plasma-Fernsehers auf einem Tisch oder Boden sind Schrauben mit einem Nenndurchmesser von 6 mm und einer Mindestlänge von 20 mm zu verwenden.

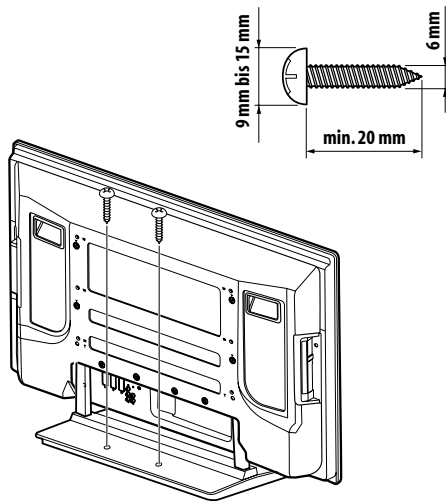

Vorsicht

- Der vorgesehene Tisch oder Bodenbereich muss ausreichende Festigkeit zum Tragen des Plasma-Fernsehers haben. Wenn dies nicht der Fall ist, können Personenverletzungen oder Geräteschäden verursacht werden.
- Bei der Installation des Plasma-Fernsehers sind entsprechende Vorkehrungen zu treffen, sodass er in Extremfällen, wie z.B. Erdbeben oder Unfällen, nicht herunterfallen oder umkippen kann.
- Wenn derartige Vorkehrungen unterlassen werden, könnte der Plasma-Fernseher herunterfallen und Verletzungen verursachen.
- Die Wahl der Sicherungsmittel gegen Umkippen, wie z.B. Schrauben, Haken, Ketten usw., hängt von der Beschaffenheit und Dicke der Montagefläche ab.
- Bevor Sie sich für eine Sicherungsmethode und die entsprechenden Befestigungsteile entscheiden, sollten Sie zunächst die Dicke und Beschaffenheit der Montagefläche untersuchen. Wenn Sie Zweifel haben, sollten Sie den Rat eines Fachmanns einholen.

Gebrauch einer Wand zur Stabilisierung

1 Bringen Sie die Bolzen (Haken) zur Verhinderung des Herunterfallens am Plasma-Fernseher an.

2 Verwenden Sie starke Schnüre, um das Gerät auf geeignete Weise sicher an einer Wand, Säule oder einem anderen festen Bauelement zu stabilisieren.

Führen Sie diese Arbeit an beiden Seiten auf die gleiche Weise durch. Verwenden Sie handelsübliche Haken, Schnüre und Befestigungsteile. Empfohlener Haken: Nenndurchmesser 8 mm, Länge 12 mm bis 15 mm.

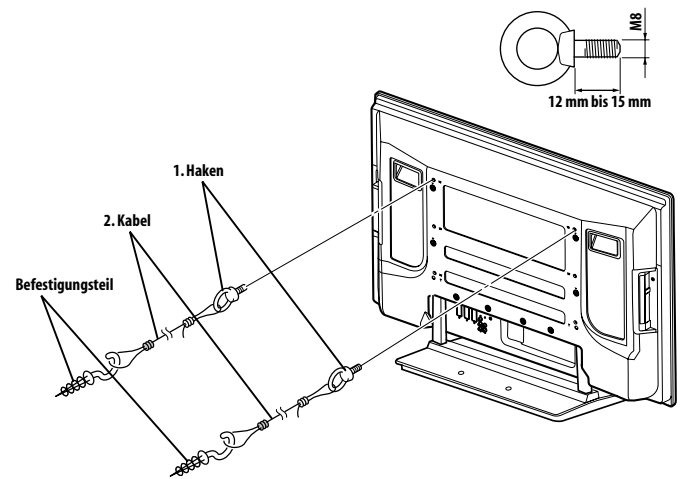

Anbringen/Abnehmen des Pioneer-Fußes

Vorsicht

- Der 42-Zoll-Plasma-Fernseher wiegt etwa 31,5 kg, weist nur eine geringe Tiefe auf und ist instabil. Deshalb sind zur Montage und Installation mindestens zwei Personen erforderlich.

Abnehmen des Fußes

1 Drehen Sie die beiden Montageschrauben (1) mit dem mitgelieferten Sechskantschlüssel heraus.

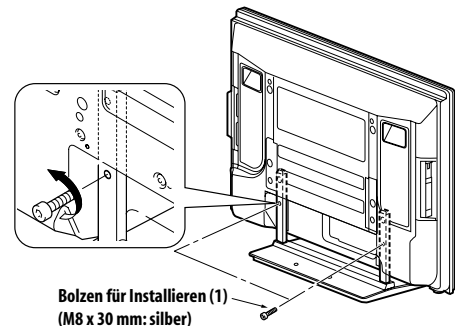

2 Drehen Sie die beiden Montageschrauben (2) mit dem mitgelieferten Sechskantschlüssel heraus.

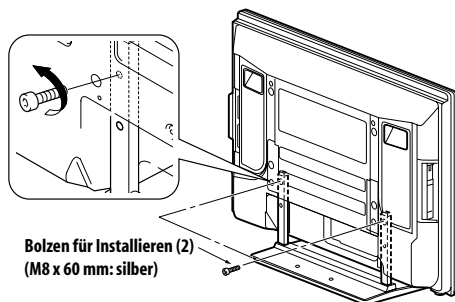

Bolzen für Installieren (2)
(M8 x 60 mm: silber)

3 Nehmen Sie den Plasma-Fernseher vom Fuß ab.

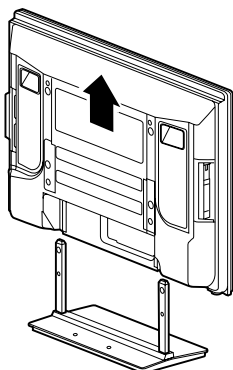

- Bewahren Sie die herausgedrehten Montageschrauben (1) und (2) unbedingt auf, da diese zum Anbringen des Fußes an den Plasma-Fernseher wieder benötigt werden.

Hinweis

- Installieren Sie den Plasma-Fernseher unbedingt auf einer ebenen, stabilen Unterlage.

Wiederanbringen des Fußes

1 Setzen Sie die Stützsäulen des Fußes wie durch die Pfeile angezeigt an der Unterseite des Plasma-Fernsehers an, und führen Sie sie dann langsam senkrecht ein.

- Achten Sie besonders darauf, die Stützsäulen des Fußes an keiner anderen Stelle des Plasma-Fernsehers als in die Fußeinsetznuten einzuführen. Anderenfalls können Panel oder Ports des Plasma-Fernsehers beschädigt bzw. der Fuß verzogen werden.

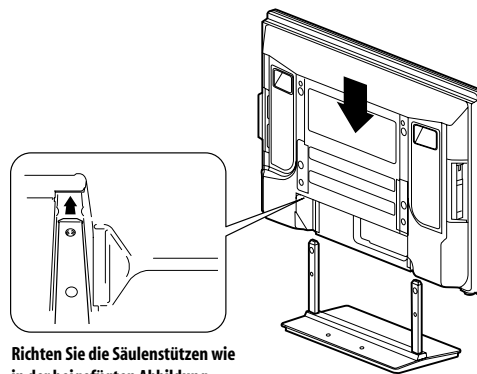

Richten Sie die Säulenstützen wie in der beigefügten Abbildung gezeigt auf die Unterseite des Plasma-Fernsehers aus.

2 Bringen Sie den Plasma-Fernseher an den durch die Pfeile angezeigten Punkten an, und ziehen Sie die Montageschrauben (2) mit dem mitgelieferten Sechskantschlüssel fest.

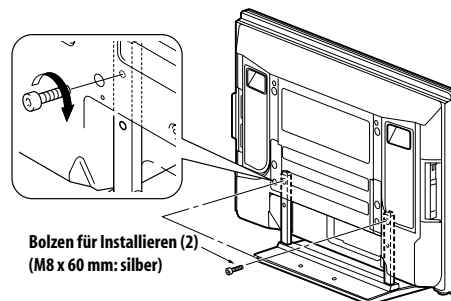

Bolzen für Installieren (2)
(M8 x 60 mm: silber)

3 Ziehen Sie die Montageschrauben (1) mit dem mitgelieferten Sechskantschlüssel gut an.

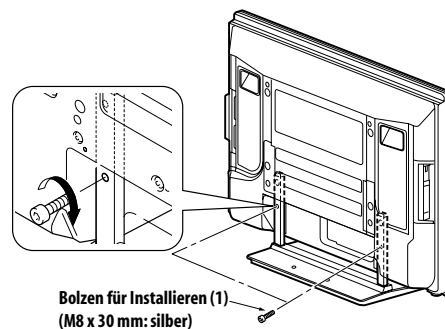

Bolzen für Installieren (1)
(M8 x 30 mm: silber)

Hinweis

- Installieren Sie den Plasma-Fernseher unbedingt auf einer ebenen, stabilen Unterlage.
- Setzen Sie die Schrauben unverkantet in die Bohrungen ein und überdrehen Sie sie nicht.

Grundlegende Anschlüsse

Antennenanschluss

Für die Anzeige eines klaren Bilds empfiehlt sich der Anschluss einer Außenantenne. Nachstehend finden Sie eine kurze Beschreibung der bei Verwendung eines Koaxialkabels vorzunehmenden Anschlüsse.

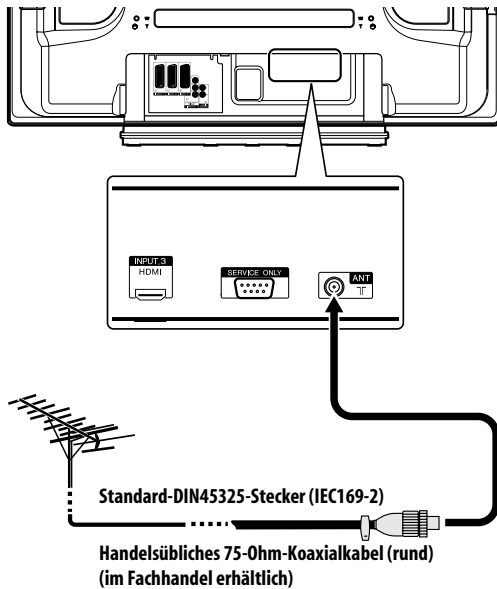

- Schließen Sie das 75-Ohm-Koaxialkabel (im Fachhandel erhältlich) an die ANT-Buchse an.

Antennenkabel (im Fachhandel erhältlich)



Falls Ihre Außenantenne mit einem 75-Ohm-Koaxialkabel mit standardmäßigem DIN45325-Stecker (IEC169-2) ausgestattet ist, schließen Sie diesen an die Antenneneingangsbuchse an der Rückseite des Plasma-Fernsehers an.

Hinweis

- Bei inkorrektem Antennenanschluss kann es zu einer Beeinträchtigung der Empfangsqualität kommen. Wenn Bildstörungen auftreten, prüfen Sie zunächst, ob die Antenne richtig angeschlossen ist.

Verlegen von Kabeln

Zum Verlegen der Verbindungskabel können Sie die Schnellverschlussklemmen bedarfsgemäß verwenden. Die Abbildungen unten zeigen die Lage der Öffnungen an der Rückseite des Plasma-Fernsehers.

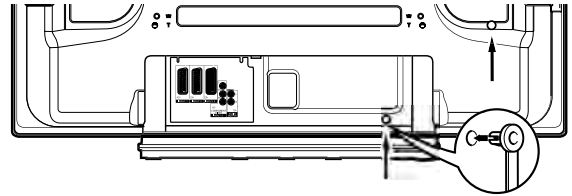

Anbringen und Abnehmen der Schnellverschlussklemmen

Setzen Sie zum Arretieren der Klemme [1] in eine geeignete Öffnung an der Rückseite des Plasma-Fernsehers ein und bringen Sie [2] in der Rückseite von [1] zum Einschnappen.

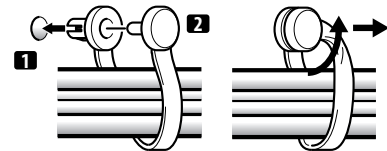

- Schnellverschlussklemmen lassen sich nicht wieder ohne weiteres lösen, nachdem sie einmal angebracht worden sind. Bringen Sie sie daher bedachtsam an.
- Drehen Sie die Klemme mit einer Zange um 90° und ziehen Sie sie nach außen. Die Klemme kann im Laufe der Zeit altern und beschädigt werden, wenn sie abgenommen wird.
- Achten Sie darauf, dass Verbindungskabel keinerlei Belastung ausgesetzt werden.

Hinweis

- Verwenden Sie die Schnellverschlussklemmen nach Bedarf.

Anbringen des Ferritkerns

Um Störungen zu vermeiden, bringen Sie den mitgelieferten Ferritkern wie abgebildet am Steckerende des Netzkabels an. Verwenden Sie den mitgelieferten Kabelbinder, um den Ferritkern gegen Verrutschen am Kabel zu sichern.

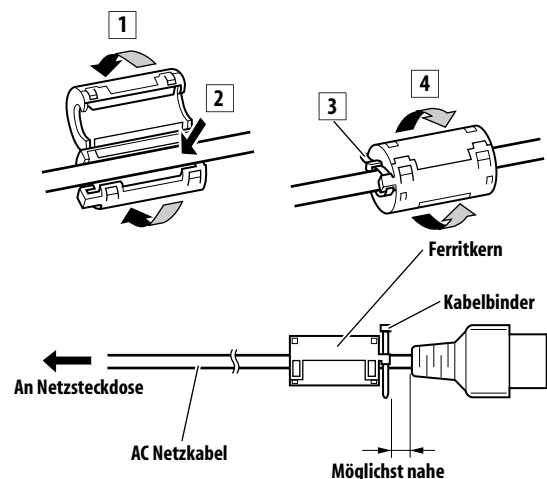

Hinweis

- Ziehen Sie das Netzkabel aus der Steckdose, wenn der Plasma-Fernseher voraussichtlich längere Zeit nicht benutzt wird.

Anschließen des Netzkabels

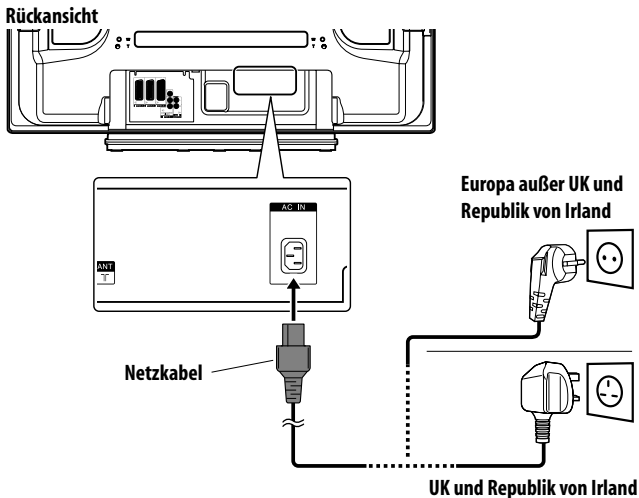

Vorbereiten der Fernbedienung

Einlegen der Batterien

- 1 Öffnen Sie den Batteriefachdeckel.

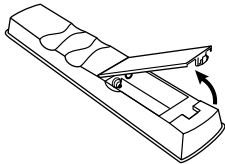

- 2 Legen Sie die beiden mitgelieferten Mignonzellen (AA) ein. Setzen Sie hierzu jeweils das negative (-) Polende zuerst ein.

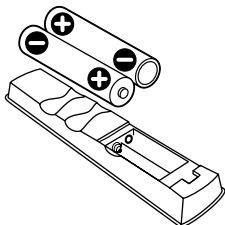

Legen Sie die Batterien polaritätsrichtig gemäß den Markierungen (+) und (-) im Batteriefach ein.

- 3 Schließen Sie den Batteriefachdeckel.

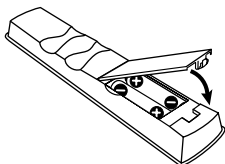

Vorsicht

Bei unsachgemäßer Benutzung von Batterien besteht die Gefahr, dass Batteriesäure austritt oder die Batterien platzen. Befolgen Sie unbedingt die nachstehenden Anweisungen.

- Als Ersatzbatterien sind Mangan- oder Alkalizellen zu verwenden.
- Legen Sie die Batterien polaritätsrichtig gemäß den Markierungen (+) und (-) ein.
- Verwenden Sie Batterien unterschiedlichen Typs nicht zusammen. Unterschiedliche Typen weisen unterschiedliche Eigenschaften auf.
- Verwenden Sie alte und neue Batterien nicht gemeinsam. Gemeinsamer Einsatz alter und neuer Batterien kann die Lebensdauer neuer Batterien verkürzen und eventuell ein Auslaufen alter Batterien zur Folge haben.
- Entnehmen Sie die Batterien, sobald sie verbraucht sind. Austretende Batteriesäure kann Hautreizungen verursachen. Etwaige ausgetretene Batteriesäure wischen Sie sorgsam mit einem Tuch ab.
- Bei den Batterien, die dem Produkt beiliegen, kann die Lebensdauer lagerungsbedingt verkürzt sein.
- Wenn die Fernbedienung voraussichtlich längere Zeit nicht benutzt wird, sollten Sie die Batterien entnehmen.
- **BEIM ENTSORGEN VERBRAUCHTER BATTERIEN SIND DIE IM JEWEILIGEN LAND/GEBIET GELTENDEN GESETZLICHEN VORSCHRIFTEN UND UMWELTBESTIMMUNGEN ETC. ZU BEACHTEN.**

Wirkungsbereich der Fernbedienung

Zur Benutzung der Fernbedienung ist diese auf den Fernbedienungssensor (SR) unten rechts an der Vorderseite des Plasma-Fernsehers zu richten. Der Abstand der Fernbedienungseinheit vom Fernbedienungssensor sollte 7 m nicht überschreiten, und ihr Winkel zum Sensor sollte nach rechts, links, oben und unten innerhalb von 30 Grad liegen.

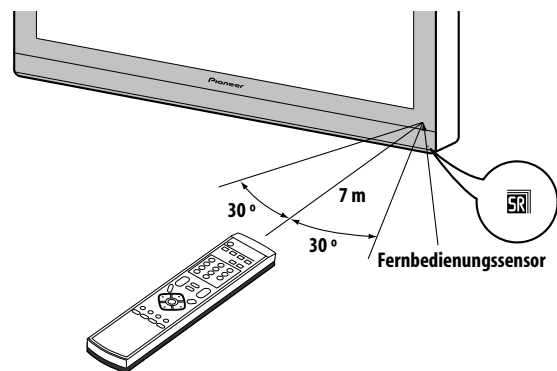

 **Vorsicht**

- Setzen Sie die Fernbedienung keinen Stößen aus. Setzen Sie die Fernbedienung auch keinen Flüssigkeiten aus, und bewahren Sie sie nicht an feuchten Stellen auf.
- Setzen Sie die Fernbedienung nicht direkter Sonnenbestrahlung aus. Die Einheit kann durch Wärmeeinwirkung verformt werden.
- Wenn der Fernbedienungssensor des Plasma-Fernsehers direkter Sonnenbestrahlung oder starker Beleuchtung ausgesetzt ist, funktioniert die Fernbedienung unter Umständen nicht richtig. In einem solchen Fall ändern Sie den Lichteinfallwinkel bzw. die Ausrichtung des Plasma-Fernsehers, oder betätigen Sie die Fernbedienung in kürzerem Abstand zum Fernbedienungssensor.
- Bei Hindernissen im Signalweg zwischen Fernbedienung und Sensor ist einwandfreies Ansprechen unter Umständen nicht gewährleistet.
- Mit schwächer werdenden Batterien kann der Wirkungsgrad der Fernbedienung abnehmen, d.h. sie funktioniert in diesem Fall nur noch in einer kürzeren Entfernung zum Fernbedienungssensor. Ersetzen Sie die Batterien rechtzeitig durch neue.
- Der Plasma-Fernseher emittiert schwache Infrarotstrahlen. Wenn Sie in der näheren Umgebung Geräte betreiben, die über Infrarot-Fernbedienungen gesteuert werden, wie z.B. Videorecorder, können Instruktionen von den entsprechenden Fernbedienungen unter Umständen nicht richtig oder nicht vollständig empfangen werden. Stellen Sie in diesem Fall die betroffenen Geräte in größerer Entfernung zum Plasma-Fernseher auf.
- Je nach Aufstellplatz können vom Plasma-Fernseher emittierte Infrarotstrahlen den richtigen Empfang von Fernbedienungssignalen und den Wirkungsgrad der Fernbedienung beeinträchtigen. Die Stärke der vom Bildschirm abgegebenen Infrarotstrahlen hängt von den jeweils angezeigten Bildern ab.

Kapitel 6 Fernsehempfang

Wichtig

- Um Fernsehkanäle empfangen zu können, muss zunächst der eingebaute TV-Tuner konfiguriert werden. Das Verfahren hierzu ist unter *Programmieren von Fernsehkanälen* auf Seite 25 beschrieben.

Einschalten

- Zum Einschalten des Systems drücken Sie **POWER** unten links an der Vorderseite des Plasma-Fernsehers.

Die Anzeige POWER ON leuchtet blau auf.

- Um das System wieder auf Standby zu schalten, drücken Sie  an der Fernbedienung oder **STANDBY/ON** am Bedienfeld des Plasma-Fernsehers auf der rechten Seite.

Die Anzeige STANDBY leuchtet rot auf.





- Durch Drücken von  oder **0** bis **9** an der Fernbedienung bzw. **STANDBY/ON** am Plasma-Fernseher kann das System dann wieder eingeschaltet werden. Wenn Sie **0** an der Fernbedienung drücken, werden Bilder von der Quelle INPUT 1 geliefert. Wenn Sie **1** bis **9** drücken, werden Fernsehbilder angezeigt.
- Sie können das System auch durch Drücken von **POWER** am Plasma-Fernseher ausschalten. Sie können dann das System jedoch nicht wieder mit den Tasten an der Fernbedienung oder mit **STANDBY/ON** am Plasma-Fernseher einschalten.

Hinweis

- Im Bereitschaftsmodus ist die Hauptstromversorgung zum System getrennt, so dass es nicht mehr voll funktionsfähig ist. Es fließt jedoch noch ein wenig Strom zum System, um Betriebsbereitschaft aufrechtzuerhalten.
- Wenn Sie den Plasma-Fernseher voraussichtlich für längere Zeit nicht benutzen werden, sollten Sie unbedingt den Netzstecker aus der Netzsteckdose ziehen.

Statusanzeigen des Plasma-Fernsehers

Die Tabelle unten zeigt den Betriebsstatus des Plasma-Fernsehers. Sie können den momentanen Status des Systems an den Anzeigen des Plasma-Fernsehers erkennen.

Anzeigestatus		Systemstatus
POWER ON	STANDBY	
●	●	Das Netzkabel des Plasma-Fernsehers ist abgetrennt. Es könnte auch sein, dass das Netzkabel des Plasma-Fernsehers angeschlossen, die Taste POWER des Plasma-Fernsehers jedoch ausgeschaltet ist.
	●	Die Stromversorgung zum System ist hergestellt.
●		Das System befindet sich im Standby-Modus.

Bezüglich anderer als der oben aufgeführten Punkte siehe *Fehlerdiagnose* auf Seite 44.

Kanäle ändern

Kanäle können Sie mithilfe der Fernbedienung oder über das Bedienfeld auf der rechten Seite des Plasma-Fernsehers ändern.

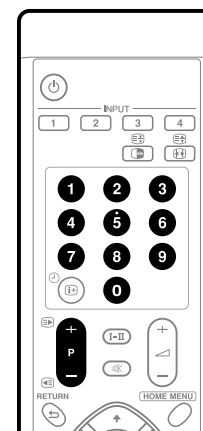

Kanalanzeige

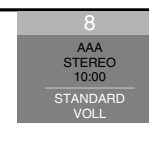

Mit P+ / P- an der Fernbedienung

- Drücken Sie **P+** zum Erhöhen der Kanalnummer.
- Drücken Sie **P-** zum Verringern der Kanalnummer.

Beim Betrachten von Videotext:

- Drücken Sie **P+** zum Erhöhen der Seitennummer.
- Drücken Sie **P-** zum Verringern der Seitennummer.

Siehe auch *Videotext-Funktionen* auf Seite 42.

Hinweis

- Die Tasten **CHANNEL +/-** am Plasma-Fernseher funktionieren auf gleiche Weise wie **P+ / P-**.
- Kanäle, die auf Überspringen eingestellt sind, können mit **P+ / P-** nicht gewählt werden. Für den Kanal-Übersprung siehe Schritte 13 und 14 unter *Manuelles Programmieren von Analog-Fernsehkäna len* auf Seite 25
- Kanäle, die nicht als Favoriten gespeichert sind, können mit **P+ / P-** nicht gewählt werden. Für die Speicherung der Favoriten-Kanäle siehe Schritte 13 und 14 unter *Manuelles Programmieren von Analog-Fernsehkäna len* auf Seite 25

Mit 0 bis 9 an der Fernbedienung

- Wählen Sie die Kanäle direkt durch Drücken der Tasten **0** bis **9**.

Zum Beispiel:

Zur Wahl von Kanal 2 (einstelliger Kanal) drücken Sie **2**.

Zur Wahl von Kanal 12 (zweistelliger Kanal) drücken Sie **1**, dann **2**.

Beim Betrachten von Videotext:

- Zum direkten Aufrufen einer Seite mit dreistelliger Nummer zwischen 100 und 899 geben Sie mit **0** bis **9** die entsprechende Nummer ein. Siehe auch *Grundlegender Videotext-Betrieb* auf Seite 42.

Hinweis

- Wenn Sie im Standby-Modus **0** drücken, wird die Stromversorgung eingeschaltet, und das Bild wird von der Programmquelle INPUT 1 geliefert. Wenn Sie hingegen eine beliebige Taste von **1** bis **9** drücken, wird ein Fernsehbild angezeigt.

Abrufen von Favoritenkanälen

Wenn Sie Kanäle als Favoriten gespeichert haben, können Sie diese einfach durch Wahl aus der Favoritenliste abrufen.

Hinweis

- Sie können bis zu 16 Kanäle als Favoriten speichern. Bezüglich Speichern als Favoriten siehe Schritte 13 und 14 unter *Manuelles Programmieren von Analog-Fernsehkäna len* auf Seite 25.

1 Drücken Sie ENTER während der Programmwiedergabe, um die Liste der Favoriten-Kanäle aufzurufen.

Favoriten	
01 *****	09 *****
02 ****	10 ****
03 ****	11 ****
04 ****	12 ****
05 ****	13 ****
06 ****	14 ****
07 ****	15 ****
08 ****	16 ****

2 Rufen Sie den gewünschten Kanal auf (↑/↓, ←/→, dann ENTER).

- Zum Verlassen der Favoritenliste drücken Sie **RETURN**.

Lautstärke- und Toneinstellungen

Die Lautstärke können Sie mithilfe der Fernbedienung oder über das Bedienfeld auf der rechten Seite des Plasma-Fernsehers einstellen.

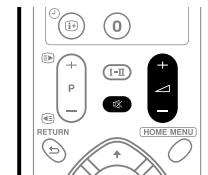



Mit + / - an der Fernbedienung

- Zum Erhöhen der Lautstärke drücken Sie  +.
- Zum Vermindern der Lautstärke drücken Sie  -.

Lautstärkeregelung





- **VOLUME +/-** am Plasma-Fernseher funktioniert wie  + /  -.

Mit  an der Fernbedienung

- Zur Stummschaltung drücken Sie .  erscheint auf dem Bildschirm.



- Drücken Sie  erneut oder , um den Ton wieder herzustellen.

Umschalten des Programm-Audiokanals

Ja nach Programminhalt kann der Audiokanal umgeschaltet werden.

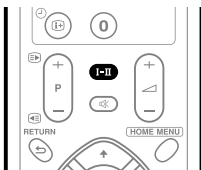

- Drücken Sie I-II, um den Audiokanal zu wechseln.

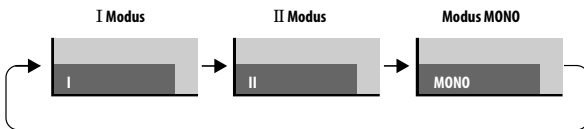

In der Tabelle unten sind die verfügbaren Audiokanäle nach Programm-Audiotyp gezeigt.

		Einstellen		
		I	II	MONO
Sendung NICAM	Stereo	1 AAA NICAM STEREO 10:00	1 AAA NICAM STEREO 10:00	1 AAA MONO 10:00
	Zweisprachig	2 BBB NICAM I 10:00	2 BBB NICAM II 10:00	2 BBB MONO 10:00
	Monaural	3 CCC NICAM MONO 10:00	3 CCC NICAM MONO 10:00	3 CCC MONO 10:00
Sendung AZ	Stereo	4 DDD STEREO 10:00	4 DDD STEREO 10:00	4 DDD MONO 10:00
	Zweisprachig	5 EEE DUAL I 10:00	5 EEE DUAL II 10:00	5 EEE MONO 10:00
	Monaural	6 FFF MONO 10:00	6 FFF MONO 10:00	6 FFF MONO 10:00

 **Hinweis**

- Bei jedem mit der Taste I-II gewählten Tonmultiplexmodus ändert sich das Display in Abhängigkeit von den empfangenen Sendesignalen.
- Nachdem der Modus MONO gewählt worden ist, bleibt der Ton auf Mono geschaltet, auch wenn das System ein Programm in Stereo empfängt. Wenn Sie wieder Stereo hören möchten, müssen Sie auf den Modus auf I oder II zurückschalten.
- Wenn Sie einen Tonmultiplexmodus wählen, während die Eingangsprogrammquelle auf Eingang 1 bis 4 geschaltet ist, ändert sich der Tontyp nicht. In diesem Fall wird der Ton durch die Video-Programmquelle bestimmt.

Standbild

Sie können ein Vollbild der momentanen, laufenden Szene einfangen und als Standbild wiedergeben. Gehen Sie hierzu wie nachfolgend beschrieben vor.

 **Wichtig**

- Die Anzeige eines unbewegten Bilds über längere Zeit, bzw. für kürzere Zeit auf täglicher Basis, kann zu Nachbildern führen.

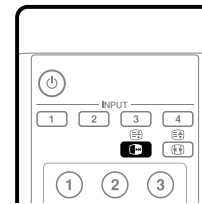

- Drücken Sie .

Auf dem rechten Bildschirm erscheint ein Standbild, während der linke Bildschirm ein bewegtes Bild zeigt.



Normales Bild

Standbild

- Drücken Sie  erneut, um die Funktion wieder aufzuheben.

 **Hinweis**

- Wenn diese Funktion nicht verfügbar ist, erscheint eine Warnmeldung.

Kapitel 7

Menü Home

Überblick über Menü Home

Menü Home	Gegenstand	Seite
Bild	AV-Wahl	28
	Kontrast	28
	Helligkeit	28
	Farbsättigung	28
	Tint	28
	Schärfe	28
	Profi-Einstellungen	29 – 31
	Rückstellen	28
Ton	Höhen	32
	Bass	32
	Balance	32
	Rückstellen	32
	FOCUS	32
	Front Surround	32
	Energiesparmodi	Energiesparmodus
	Kein Signal -aus-	33
	Keine Bedienung -aus-	33
Timer	-	36
Weiterführende Einstellungen	Position	34
	Auto-Größe	35
	4:3 Modus	36
	Seitenmaske	36
	HDMI Einstellungen	40
	Aktivierungsmodus	34
	TV-System	34
	Eingangswahl	34
Grundeinstellungen	Autoinstallation	25
	Analog TV Konfigurieren	25
	i/o link.A	41
	Passwort	36, 37
	Sprache	28

Verwendung des Menüs Home

Im Nachstehenden ist das typische Vorgehen zur Vornahme der Einstellungen in den Menüs beschrieben. Konkrete Anleitungen finden Sie auf den entsprechenden Seiten mit den Beschreibungen der jeweiligen Funktionen.

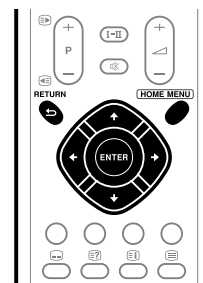

- 1 Drücken Sie HOME MENU.
- 2 Mit ↑/↓ den Menüpunkt wählen und ENTER drücken.
- 3 Wiederholen Sie Schritt 2, bis der gewünschte Untermenüpunkt erreicht ist.
Die Anzahl der Menüebenen kann je nach Menüpunkt unterschiedlich sein.
- 4 Mit ←/→ die gewünschte Option (bzw. einen Parameter) wählen und ENTER drücken.
Bei manchen Menüpunkten ist ↑/↓ anstelle von ←/→.
- 5 Drücken Sie HOME MENU, um das Menü zu verlassen.

Hinweis

- Mit RETURN können Sie zur nächsthöheren Menüebene zurückkehren.

Kapitel 8 Vorbereitung

Programmieren von Fernsehkanälen

In diesem Abschnitt wird beschrieben, wie Fernsehkanäle automatisch gesucht und programmiert werden können.

Verwendung der Funktion Automatische Installation

Wenn das Plasma-Fernsehsystem nach dem Kauf zum ersten Mal eingeschaltet wird, startet die anfängliche automatische Installation. Sie können Sprache, Land und Kanäle der Reihe nach automatisch programmieren.

- 1 Wählen Sie "Sprache" (↑/↓).
- 2 Wählen Sie eine Sprache (←/→).



Wählen Sie unter 16 Sprachen: Englisch, Deutsch, Französisch, Italienisch, Spanisch, Niederländisch, Schwedisch, Portugiesisch, Griechisch, Finnisch, Russisch, Türkisch, Norwegisch, Dänisch, Tschechisch und Polisch.

- 3 Wählen Sie "Land" (↑/↓).
- 4 Wählen Sie das Land (←/→).
- 5 Wählen Sie "Start" (↑/↓, dann ENTER).

Die automatische Installation startet automatisch.

- Wenn Sie die laufende automatische Installation abbrechen möchten, drücken Sie **RETURN**.

Hinweis

- Über das Menü Home können Sie die automatische Installation jederzeit starten, z.B. nach Umzug in ein anderes Land. Vor dem Start der automatischen Installation bitte die folgenden Schritte ausführen. Drücken Sie **HOME MENU**, wählen Sie "Grundeinstellungen" (↑/↓, dann ENTER), und "Autoinstallation" (↑/↓, dann ENTER). Die Passwort-Eingabeanzeige erscheint. Geben Sie Ihr vierstelliges Passwort mit den Tasten **0** bis **9** ein.
- Wenn kein Kanal gefunden werden konnte, prüfen Sie die Antennenanschlüsse, und starten Sie die automatische Installation dann erneut.

Manuelles Programmieren von Analog-Fernsehkanälen

Verwenden Sie die manuelle Einstellungsfunktion, um die Fernsehkanäle manuell einzustellen.

- 1 Drücken Sie **HOME MENU**.
- 2 Wählen Sie "Grundeinstellungen" (↑/↓, dann ENTER).
- 3 Wählen Sie "Analog TV Konfigurieren" (↑/↓, dann ENTER). Die Passwort-Eingabeanzeige erscheint. Geben Sie Ihr vierstelliges Passwort mit den Tasten **0** bis **9** ein. Bezüglich Passwort siehe *Verwendung eines Passworts* auf Seite 36.
- 4 Wählen Sie "Manuelle Einstellung" (↑/↓, dann ENTER).
- 5 Wählen Sie "Programmplatz-Eingabe" (↑/↓).
- 6 Wählen Sie eine Programmnummer (←/→). Sie können eine Nummer zwischen 1 und 99 wählen.



- 7 Wählen Sie "Suche" (↑/↓).
- 8 Geben Sie mithilfe der Tasten **0** bis **9** dann ENTER. Frequenzen können Sie auch mithilfe von ←/→ eingeben.



- 9 Wählen Sie "System" (↑/↓).
- 10 Wählen Sie das Tonsystem (←/→). Wählen Sie zwischen "B/G", "D/K", "I", "L", und "L".

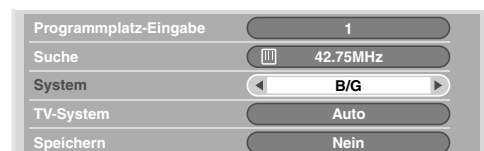

11 Wählen Sie "TV-System" (↑/↓).**12 Wählen Sie die TV-System (←/→).**

Wählen Sie unter "Auto", "PAL", "SECAM", und "4.43NTSC".

**13 Wählen Sie "Speichern" (↑/↓).****14 Wählen Sie "Ja", "Ja (Liste)" oder "Nein" (←/→).**

Gegenstand	Beschreibung
Ja	Sie können den Kanal mit P+ / P- wählen.
Ja (Liste)	Wählen Sie diese Option, um den Kanal als Favorit zu speichern. Sie können den Kanal mit P+ / P- aus der Liste der favorisierten Kanäle wählen.
Nein	Sie können den Kanal nicht mit P+ / P- wählen.

15 Drücken Sie HOME MENU, um das Menü zu verlassen.

- Wechselweise, für Programmierung eines anderen Kanals wiederholen Sie die Schritte **6** bis **14**.

Hinweis

- Durch das obige Verfahren werden die gewählten Kanaldaten an die angeschlossenen Aufnahmegeräte, wie z.B. Videorecorder oder DVD/HDD-Recorder (DVR), übertragen und festgelegt.
- Über Manuelle Einstellung können auch Einstellungen für "Tuner-Rauschmind.", "Kindersicherung" und "Decoder" vorgenommen werden. Siehe *Reduzieren von Bildrauschen*, *Einstellen der Kindersicherung* und *Wahl eines Decodereingangs*.

Reduzieren von Bildrauschen

Sie können für die einzelnen Kanäle vorgeben, ob der Plasma-Fernseher das Bildrauschen in Abhängigkeit von den Sendesignalpegeln reduzieren soll.

1 Wiederholen Sie die Schritte 1 bis 6 von "Manuelles Programmieren von Analog-Fernsehkkanälen".

Nach Wahl eines Kanals (mit Programmplatz-Eingabe) führen Sie die folgenden Schritte durch:

2 Wählen Sie "Tuner-Rauschmind." (↑/↓).**3 Wählen Sie "Ein" oder "Aus" (←/→).****4 Drücken Sie HOME MENU, um das Menü zu verlassen.****Hinweis**

- Der Erfolg dieser Funktion hängt von der Sendesignalqualität ab, zufrieden stellende Ergebnisse sind nicht in jedem Fall gewährleistet.
- Bei Gebrauch eines Decoders und Wahl eines Decoderanschlusses liefert diese Funktion unter Umständen kein gutes Resultat.

Einstellen der Kindersicherung

Fernsehkkanäle, die durch die Kindersicherung geschützt sind, können weder abgestimmt noch betrachtet werden.

1 Wiederholen Sie die Schritte 1 bis 6 von "Manuelles Programmieren von Analog-Fernsehkkanälen".

Nach Wahl eines Kanals (mit Programmplatz-Eingabe) führen Sie die folgenden Schritte durch:

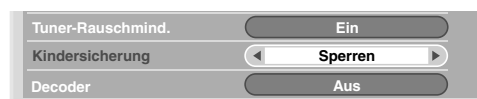
2 Wählen Sie "Kindersicherung" (↑/↓).**3 Wählen Sie "Sperrn" (←/→).**

- Sie können zwischen "Ansicht" und "Sperrn".

4 Drücken Sie HOME MENU, um das Menü zu verlassen.

Wählen des Decodereingangs

Wenn Sie einen Decoder angeschlossen haben, wählen Sie den Decodereingang (EINGANG 1).

1 Wiederholen Sie die Schritte 1 bis 6 von "Manuelles Programmieren von Analog-Fernsekanälen".

Nach Wahl eines Kanals (mit Programmplatz-Eingabe) führen Sie die folgenden Schritte durch:

- 2 Wählen Sie "Decoder" (↑/↓).
- 3 Wählen Sie "EINGANG 1" (←/→).



4 Drücken Sie HOME MENU, um das Menü zu verlassen.

Hinweis

- Bei Wahl von "Aus" (Werksvorgabe) ist eine Bildwiedergabe vom Decoder nicht möglich.

Eingeben von Fernsehkanalnamen

Sie können gespeicherten Fernsehkanälen einen aus bis zu fünf Zeichen bestehenden Namen zuweisen. Dies kann später die Programmwahl erleichtern.

- 1 Drücken Sie HOME MENU.
- 2 Wählen Sie "Grundeinstellungen" (↑/↓, dann ENTER).
- 3 Wählen Sie "Analog TV Konfigurieren" (↑/↓, dann ENTER). Die Passwort-Eingabeanzeige erscheint. Geben Sie Ihr vierstelliges Passwort mit den Tasten 0 bis 9 ein.
- 4 Wählen Sie "Name" (↑/↓, dann ENTER).
- 5 Wählen Sie "Programmplatz-Eingabe" (↑/↓).
- 6 Wählen Sie eine Programmnummer (←/→). Sie können eine Nummer zwischen 1 und 99 wählen.

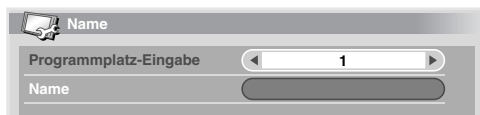

- 7 Wählen Sie "Name" (↑/↓, dann ENTER). Die Namen-Eingabeanzeige erscheint.
- 8 Wählen Sie das erste Zeichen (↑/↓/←/→, dann ENTER).



- Der Cursor rückt zum zweiten Zeichen.

9 Wiederholen Sie Schritt 8, um bis zu fünf Zeichen einzugeben.

- Zum Korrigieren eingegebener Zeichen [←] oder [→] auf dem Bildschirm wählen und ENTER drücken. Dies bewegt die Schreibmarke zur vorhergehenden bzw. nachfolgenden Stelle.
- Zum Löschen des aktuellen Zeichens wählen Sie [Delete] am Bildschirm, und drücken dann ENTER.
- Zum Setzen einer Leerstelle für das aktuelle Zeichen wählen Sie [Space] am Bildschirm, und drücken dann ENTER.

10 Zum Abschluss der Namenseingabe wählen Sie mit ↑/↓, oder ←/→ [OK] am Bildschirm und drücken dann ENTER.

11 Drücken Sie HOME MENU, um das Menü zu verlassen.

Hinweis

- Durch das obige Verfahren werden die gewählten Kanaldaten an die angeschlossenen Aufnahmegeräte, wie z.B. Videorecorder oder DVD/HDD-Recorder (DVR), übertragen und festgelegt.

Sortieren von voreingestellten Fernsehkanälen

Gehen Sie wie nachfolgend beschrieben vor, um die Reihenfolge programmierter Fernsehkanäle zu ändern.

- 1 Drücken Sie HOME MENU.
- 2 Wählen Sie "Grundeinstellungen" (↑/↓, dann ENTER).
- 3 Wählen Sie "Analog TV Konfigurieren" (↑/↓, dann ENTER). Die Passwort-Eingabeanzeige erscheint. Geben Sie Ihr vierstelliges Passwort mit den Tasten 0 bis 9 ein.
- 4 Wählen Sie "Sortieren" (↑/↓, dann ENTER). Die Anzeige für Sortieren erscheint.

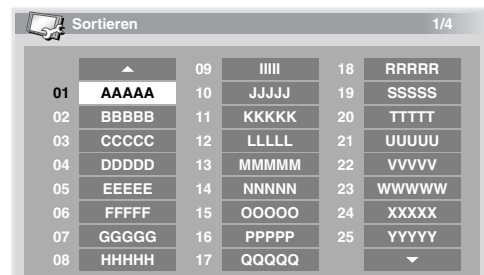

- 5 Wählen Sie den zu verlegenden Kanal (↑/↓/←/→, dann ENTER).
- 6 Wählen Sie die gewünschte neue Position (↑/↓, ←/→, dann ENTER). Das Sortieren wird ausgeführt.
- 7 Drücken Sie HOME MENU, um das Menü zu verlassen.

Hinweis

- Um die Seite bei Sortieranzeige in Schritt 6 zu ändern, wählen Sie ▲/▼ am Bildschirm mit ↑/↓, um eine Seite zu bestimmen, und drücken Sie dann ENTER.
- Durch das obige Verfahren werden nur die verschobenen Kanaldaten zu Aufnahmegeräten, wie z.B. Videorecorder oder DVD/HDD-Recorder (DVR), übertragen und festgelegt.

Einstellen der Sprache

Wählen Sie unter 16 Sprachen für On-Screen-Anzeigen, wie z.B. Menüs und Anweisungen: Englisch, Deutsch, Französisch, Italienisch, Spanisch, Niederländisch, Schwedisch, Portugiesisch, Griechisch, Finnisch, Russisch, Türkisch, Norwegisch, Dänisch, Tschechisch und Polisch.

Für die im VIDEOTEXT-Modus zu verwendende Sprache können Sie unter Westeuropa, Osteuropa, Griechenland/Türkei, Kyrillisch und Arabien wählen.

- 1 Drücken Sie HOME MENU.
- 2 Wählen Sie "Grundeinstellungen" (↑/↓, dann ENTER).
- 3 Wählen Sie "Sprache" (↑/↓, dann ENTER).
- 4 Wählen Sie "Menü" (↑/↓).
- 5 Wählen Sie eine Sprache (←/→).



- 6 Wählen Sie "Videotext" (↑/↓).
- 7 Wählen Sie eine Sprache (←/→).
- 8 Drücken Sie HOME MENU, um das Menü zu verlassen.

AV-Wahl

Wählen Sie die Einstellung, die für die jeweiligen Betrachtungsbedingungen (z.B. Raumhelligkeit) und die Art des Fernsehprogramms bzw. extern zugespielten Bildsignals am geeignetsten ist (sechs Wahlmöglichkeiten).

- 1 Drücken Sie HOME MENU.
- 2 Wählen Sie "Bild" (↑/↓, dann ENTER).
- 3 Wählen Sie "AV-Wahl" (↑/↓, dann ENTER).
- 4 Wählen Sie die gewünschte Einstellung (↑/↓, dann ENTER).

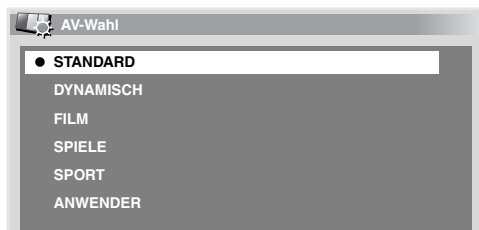

Gegenstand	Beschreibung
STANDARD	Bild mit hoher Auflösung bei normaler Raumbeleuchtung Diese Einstellung wird von einem externen Eingang und Fernseh-Eingangsquellen geteilt.
DYNAMISCH	Für ein scharfes Bild mit maximalem Kontrast. In diesem Modus kann die Bildqualität nicht manuell angepasst werden. Diese Einstellung wird von einem externen Eingang und Fernseh-Eingangsquellen geteilt.

Gegenstand	Beschreibung
FILM	Optimiert für Filmen. Diese Einstellung wird von einem externen Eingang und Fernseh-Eingangsquellen geteilt.
SPIELE	Senkt die Bildhelligkeit, um das Betrachten angenehmer zu machen Diese Einstellung wird von einem externen Eingang und Fernseh-Eingangsquellen geteilt.
SPORT	Optimiert für Sportprogramme. Diese Einstellung wird von einem externen Eingang und Fernseh-Eingangsquellen geteilt.
ANWENDER	Ermöglicht es dem Anwender, die Einstellungen wunschgemäß vorzunehmen. Sie können den Modus für jede Eingangsquelle einstellen.

- 5 Drücken Sie HOME MENU, um das Menü zu verlassen.

Hinweis

- Wenn Sie "DYNAMISCH" gewählt haben, können Sie "Kontrast", "Helligkeit", "Farbsättigung", "Tint", "Schärfe", "Profi-Einstellungen" und "Rückstellen" nicht regeln; diese Menüpunkte sind ausgegraut.

Bildeinstellungen

Stellen Sie das Bild wunschgemäß für die gewählte AV-Wahloption (außer DYNAMISCH) ein.

- 1 Drücken Sie HOME MENU.
- 2 Wählen Sie "Bild" (↑/↓, dann ENTER).
- 3 Wählen Sie einen Einstellpunkt (↑/↓, dann ENTER).

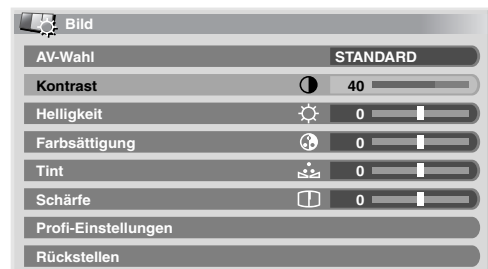

- 4 Stellen Sie die gewünschte Stufe ein (←/→).



Auch wenn ein Screen zum Vornehmen einer Einstellung am Bildschirm angezeigt ist, können Sie den Einstellposten ändern, indem Sie ↑/↓ drücken.

- 5 Drücken Sie HOME MENU, um das Menü zu verlassen.

Gegenstand	Taste ←	Taste →
Kontrast	Zum Vermindern des Kontrastes	Zum Erhöhen des Kontrastes
Helligkeit	Zum Vermindern der Helligkeit	Zum Erhöhen der Helligkeit
Farbsättigung	Zum Vermindern der Farbsättigung	Zum Erhöhen der Farbsättigung
Tint	Hauttöne werden bläulich	Hauttöne werden grünlich
Schärfe	Zum Vermindern der Schärfe	Zum Erhöhen der Schärfe

Hinweis

- Für erweiterte Bildeinstellungen wählen Sie in Schritt 3 "Profi-Einstellungen", und drücken Sie dann **ENTER**. Bezüglich nachfolgender Bedienungsschritte siehe "Erweiterte Bildeinstellungen".
- Zum Zurückstellen aller Einstellungen auf die Werksvorgaben wählen Sie in Schritt 3 mit ↑/↓ "Rückstellen" und drücken Sie dann **ENTER**. Es erscheint ein Bestätigungsfenster. Wählen Sie "Ja" mit ←/→, und drücken Sie dann **ENTER**.

Erweiterte Bildeinstellungen

Der Plasma-Fernseher bietet Ihnen verschiedene fortschrittliche Funktionen zur Optimierung der Bildqualität. Einzelheiten zu diesen Funktionen entnehmen Sie bitte den Tabellen.

Verwendung von PureCinema

- Drücken Sie **HOME MENU**.
 - Wählen Sie "Bild" (↑/↓, dann **ENTER**).
 - Wählen Sie "Profi-Einstellungen" (↑/↓, dann **ENTER**).
 - Wählen Sie "PureCinema" (↑/↓, dann **ENTER**).
 - Wählen Sie die gewünschte Einstellung (↑/↓, dann **ENTER**).
- Die wählbaren Parameter finden Sie in der Tabelle.

PureCinema		
Erkennt automatisch Quellen, die auf Kinofilmen basieren (ursprünglich 24 Bilder/Sekunde), analysiert die Signale und bereitet die einzelnen Bilder für eine Bildqualität mit hoher Auflösung auf.		
Einstellungen	Aus	Deaktiviert PureCinema.
	Standard	Liefert ein lebhaftes bewegtes Bild (filmspezifisch) mit glatten Übergängen, indem die aufgezeichnete Bildinformation bei der Wiedergabe von DVDs und anderem Bildmaterial mit hoher Auflösung (z.B. bei Filmen) von 24 Vollbildern pro Sekunde automatisch erfasst wird.
	ADV	Liefert ein hochwertiges bewegtes Bild (wie im Kino) mit glatten Übergängen, indem bei DVD-Wiedergabe (z.B. von Filmen) mit 24 Vollbildern pro Sekunde eine Umwandlung auf 72 Hz durchgeführt wird.

Hinweis

- Bei Zuführung von 480p oder 720p@60 Hz Signalen kann "Standard" nicht gewählt werden.
- Bei Zuführung von PAL, SECAM, 576i oder 1080i@50 Hz Signalen kann "ADV" nicht gewählt werden.
- Bei Zuführung von 576p, 720p@50 Hz, oder 1080p@24 Hz Signalen kann weder "Standard" noch "ADV" gewählt werden.

Verwendung von Farbtemperatur

- Drücken Sie **HOME MENU**.
- Wählen Sie "Bild" (↑/↓, dann **ENTER**).
- Wählen Sie "Profi-Einstellungen" (↑/↓, dann **ENTER**).
- Wählen Sie "Farbeinstellungen" (↑/↓, dann **ENTER**).
- Wählen Sie "Farbtemperatur" (↑/↓, dann **ENTER**).
- Wählen Sie die gewünschte Einstellung (↑/↓, dann **ENTER**).
 - Wenn Sie in diesem Schritt einen Parameter gewählt haben, überspringen Sie die Schritte 7 und 8.
 - Sie werden eher eine Feineinstellung vornehmen wollen. Hierzu wählen Sie zuerst "Manuell", dann halten Sie **ENTER** länger als drei Sekunden gedrückt. Die Anzeige für manuelle Einstellung erscheint. Fahren Sie dann mit Schritt 7 fort.

Farbtemperatur		
Ermöglicht das Anpassen der Farbtemperatur für einen günstigeren Weißabgleich.		
Einstellungen	Hoch	Weiß mit bläulichem Ton
	Mittelhoch	Mittlerer Tonwert zwischen Hoch und Mittel
	Mittel	Natürlicher Ton
	Mitteltief	Ton zwischen Mittel und Schwarzwert
	Tief	Weiß mit rötlichem Ton
	Manuell	Wunschgemäße Einstellung der Farbtemperatur

- Wählen Sie einen Einstellpunkt (↑/↓, dann **ENTER**).
- Stellen Sie die gewünschte Stufe ein (←/→).

Gegenstand	Taste ←	Taste →
R hoch	Feineinstellung für helle Bereiche	Zum Abschwächen von Rot Zum Betonen von Rot
G hoch		Zum Abschwächen von Grün Zum Betonen von Grün
B hoch		Zum Abschwächen von Blau Zum Betonen von Blau
R niedrig	Feineinstellung für dunkle Bereiche	Zum Abschwächen von Rot Zum Betonen von Rot
G niedrig		Zum Abschwächen von Grün Zum Betonen von Grün
B niedrig		Zum Abschwächen von Blau Zum Betonen von Blau

- Um einen anderen Posten einzustellen, drücken Sie **RETURN** und wiederholen dann die Schritte 7 und 8.
 - Durch Drücken von ↑/↓, wird der Einstellposten direkt weitergeschaltet.
- Drücken Sie **HOME MENU**, um das Menü zu verlassen.

Verwendung von CTI

- 1 Drücken Sie HOME MENU.
- 2 Wählen Sie "Bild" (↑/↓, dann ENTER).
- 3 Wählen Sie "Profi-Einstellungen" (↑/↓, dann ENTER).
- 4 Wählen Sie "Farbeinstellungen" (↑/↓, dann ENTER).
- 5 Wählen Sie "CTI" (↑/↓, dann ENTER).
- 6 Wählen Sie die gewünschte Einstellung (↑/↓, dann ENTER).

CTI

Sorgt für Bilder mit klareren Farbkonturen. CTI steht für Colour Transient Improvement (verbesserte Farbkantenschärfe).

Einstellungen	Aus	Deaktiviert CTI.
	Ein	Aktiviert CTI.

- 7 Drücken Sie HOME MENU, um das Menü zu verlassen.

Verwendung von Farbmanagement

- 1 Drücken Sie HOME MENU.
- 2 Wählen Sie "Bild" (↑/↓, dann ENTER).
- 3 Wählen Sie "Profi-Einstellungen" (↑/↓, dann ENTER).
- 4 Wählen Sie "Farbeinstellungen" (↑/↓, dann ENTER).
- 5 Wählen Sie "Farbmanagement" (↑/↓, dann ENTER).
- 6 Wählen Sie einen Einstellpunkt (↑/↓, dann ENTER).

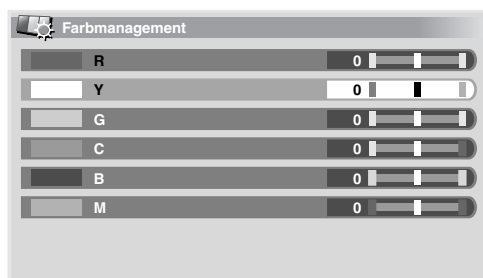

- 7 Stellen Sie die gewünschte Stufe ein (←/→).

Gegenstand	Taste ←	Taste →
R	Näher an Magenta	Näher an Gelb
Y	Näher an Rot	Näher an Grün
G	Näher an Gelb	Näher an Cyan
C	Näher an Grün	Näher an Blau
B	Näher an Cyan	Näher an Magenta
M	Näher an Blau	Näher an Rot

- Um einen anderen Posten einzustellen, drücken Sie **RETURN** und wiederholen dann die Schritte **6** und **7**.
- Durch Drücken von ↑/↓, wird der Einstellposten direkt weitergeschaltet.

- 8 Drücken Sie HOME MENU, um das Menü zu verlassen.

Verwendung von Farbraum

- 1 Drücken Sie HOME MENU.
- 2 Wählen Sie "Bild" (↑/↓, dann ENTER).
- 3 Wählen Sie "Profi-Einstellungen" (↑/↓, dann ENTER).
- 4 Wählen Sie "Farbeinstellungen" (↑/↓, dann ENTER).
- 5 Wählen Sie "Farbraum" (↑/↓, dann ENTER).
- 6 Wählen Sie die gewünschte Einstellung (↑/↓, dann ENTER).

Farbraum

Ändert den Farbwiedergaberaum.

Einstellungen	1	Optimiert für besonders lebhaftes Farbwiedergabe.
	2	Standard-Farbwiedergabe.

- 7 Drücken Sie HOME MENU, um das Menü zu verlassen.

Verwendung von Intelligente Farbe

- 1 Drücken Sie HOME MENU.
- 2 Wählen Sie "Bild" (↑/↓, dann ENTER).
- 3 Wählen Sie "Profi-Einstellungen" (↑/↓, dann ENTER).
- 4 Wählen Sie "Farbeinstellungen" (↑/↓, dann ENTER).
- 5 Wählen Sie "Intelligente Farbe" (↑/↓, dann ENTER).
- 6 Wählen Sie die gewünschte Einstellung (↑/↓, dann ENTER).

Intelligente Farbe

Führt Kompensation so durch, dass optimale Bildfarbtöne erhalten werden.

Einstellungen	Aus	Deaktiviert Intelligente Farbe.
	Ein	Aktiviert Intelligente Farbe.

- 7 Drücken Sie HOME MENU, um das Menü zu verlassen.

Beseitigen von Bildrauschen

- 1 Drücken Sie HOME MENU.
- 2 Wählen Sie "Bild" (↑/↓, dann ENTER).
- 3 Wählen Sie "Profi-Einstellungen" (↑/↓, dann ENTER).
- 4 Wählen Sie "NR" (↑/↓, dann ENTER).
- 5 Wählen Sie einen Einstellpunkt (↑/↓, dann ENTER).
Sie können "DNR", "MPEG NR" oder "BNR" wählen.
- 6 Wählen Sie die gewünschte Einstellung (↑/↓, dann ENTER).

DNR

Zum Eliminieren von Videorauschen für ein klareres, besser konturiertes Bild. DNR steht für Digital Noise Reduction (digitale Rauschunterdrückung).

Einstellungen	Aus	Deaktiviert DNR.
	Hoch	DNR verstärkt
	Mittel	Standard DNR
	Tief	DNR gemäßigt

MPEG NR

Beseitigt das Moskitorauschen von Videobildern bei der DVD-Wiedergabe, um ein rauschfreies Bild zu erhalten.

Einstellungen	Aus	Deaktiviert MPEG NR.
	Hoch	MPEG NR verstärkt
	Mittel	Standard MPEG NR
	Tief	MPEG NR gemäßigt

BNR

Trägt zur Rauschverminderung bei Bildern mit hoher Auflösung bei. BNR steht für Block Noise Reduction (Unterdrückung von Blockbildungsstörungen).

Einstellungen	Aus	Deaktiviert BNR
	Ein	Aktiviert BNR

7 Drücken Sie HOME MENU, um das Menü zu verlassen.

Verwendung der Funktionen des Dynamikdehners (DRE)

- 1 Drücken Sie HOME MENU.
- 2 Wählen Sie "Bild" (↑/↓, dann ENTER).
- 3 Wählen Sie "Profi-Einstellungen" (↑/↓, dann ENTER).
- 4 Wählen Sie "DRE" (↑/↓, dann ENTER).
- 5 Wählen Sie einen Einstellpunkt (↑/↓, dann ENTER).
 - Sie können "Dynamischer Kontrast", "Schwarzwert", "ACL", "Gamma" oder "Intelligente DRE".
- 6 Wählen Sie die gewünschte Einstellung (↑/↓, dann ENTER).

Dynamischer Kontrast

Betont den Bildkontrast, sodass der Unterschied zwischen Helligkeit und Dunkelheit deutlicher wird.

Einstellungen	Aus	Deaktiviert Dynamischen Kontrast.
	Hoch	Dynamischer Kontrast betont
	Mittel	Dynamischer Kontrast normal
	Tief	Dynamischer Kontrast gemäßigt

Schwarzwert

Betont dunkle Bildteile, sodass der Unterschied zwischen Helligkeit und Dunkelheit deutlicher wird.

Einstellungen	Aus	Deaktiviert Schwarzwert.
	Ein	Aktiviert Schwarzwert.

ACL

Führt Kompensation so durch, dass optimale Bildkontrasteigenschaften erhalten werden.

Einstellungen	Aus	Deaktiviert ACL.
	Ein	Aktiviert ACL.

Gamma

Stellt die Gammaeigenschaften (Bildgradationseigenschaften) ein.

Einstellungen	1	Wahl von Gammaeigenschaften 1.
	2	Wahl von Gammaeigenschaften 2.
	3	Wahl von Gammaeigenschaften 3.

Intelligente DRE

Optimiert die Bildqualität.

Einstellungen	Aus	Deaktiviert Intelligente DRE.
	Ein	Aktiviert Intelligente DRE.

7 Drücken Sie HOME MENU, um das Menü zu verlassen.

Verwendung des 3DYC- und des I-P-Modus

- 1 Drücken Sie HOME MENU.
- 2 Wählen Sie "Bild" (↑/↓, dann ENTER).
- 3 Wählen Sie "Profi-Einstellungen" (↑/↓, dann ENTER).
- 4 Wählen Sie "Andere" (↑/↓, dann ENTER).
- 5 Wählen Sie einen Einstellpunkt (↑/↓, dann ENTER).
 - Sie können "3DYC" oder "I-P-Modus" wählen.
- 6 Wählen Sie die gewünschte Einstellung (↑/↓, dann ENTER).

3DYC

Optimiert die Eigenschaften zum Trennen von Helligkeitssignalen und Farbsignalen. Dies funktioniert sowohl für Video- als auch Standbilder.

Einstellungen	Aus	Deaktiviert 3DYC.
	Hoch	3DYC betont
	Mittel	3DYC normal
	Tief	3DYC gemäßigt

I-P-Modus

Führt optimale Umwandlung vom Zeilensprung- zu fortschrittlicheren Signalverfahren durch. Dies funktioniert sowohl für Video- als auch Standbilder.

Einstellungen	1	Videobild-Optimierung
	2	Standardeinstellung
	3	Standbild-Optimierung

7 Drücken Sie HOME MENU, um das Menü zu verlassen.

Hinweis

- Für 3DYC können einzelne Parameter nur dann gewählt werden, wenn:
 - INPUT 1, 2 oder 3 als Eingangsquelle und "Video" als Eingangssignaltyp (siehe *Wählen eines Eingangssignaltyps* auf Seite 34) gewählt sind; oder
 - INPUT 4 als Eingangsquelle und ein S-Video-Kabel angeschlossen haben; oder Sie den Analog-Tuner gewählt haben.
- Bei Zuleitung von SECAM-, PAL60- oder 4.43NTSC-Signalen ist die 3DYC-Einstellung wirkungslos.
- Im I-P-Modus können einzelne Parameter für die folgenden Eingangssignale nicht gewählt werden: 480p, 720p@60 Hz, 576p, 720p@50 Hz, 1080p@24 Hz.

Toneinstellungen

Mit den folgenden Einstellungen können Sie die Klangqualität Ihren Wünschen anpassen.

Stellen Sie den Ton wunschgemäß für die gewählte AV-Wahloption ein. Siehe *AV-Wahl* auf Seite 28.

- Drücken Sie HOME MENU.
- Wählen Sie "Ton" (↑/↓, dann ENTER).
- Wählen Sie einen Einstellpunkt (↑/↓).
- Stellen Sie die gewünschte Stufe ein (←/→).

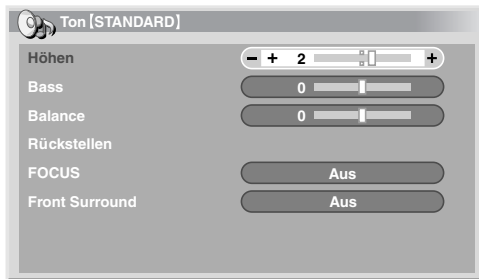

Gegenstand	Taste ←	Taste →
Höhen	Zum Abschwächen der Höhen	Zum Betonen der Höhen
Bass	Zum Abschwächen der Bässe	Zum Betonen der Bässe
Balance	Verlagert den Lautstärkeschwerpunkt nach links	Verlagert den Lautstärkeschwerpunkt nach rechts

5 Drücken Sie HOME MENU, um das Menü zu verlassen.

Hinweis

- Für Kopfhörerwiedergabe kann die Klangqualität nicht eingestellt werden.
- Wenn Sie Toneinstellungen mit angeschlossenem Kopfhörer vornehmen, werden die neuen Einstellungen nach Abtrennung des Kopfhörers für Klangwiedergabe wirksam.
- Zum Zurückstellen aller Einstellungen auf die Werksvorgaben wählen Sie in Schritt 3 mit ↑/↓ "Rückstellen" und drücken Sie dann ENTER. Es erscheint ein Bestätigungsfenster. Wählen Sie "Ja" mit ←/→, und drücken Sie dann ENTER.

FOCUS

Verlagert das Klangbild nach oben und sorgt für klare Klangkonturen.

- Drücken Sie HOME MENU.
- Wählen Sie "Ton" (↑/↓, dann ENTER).
- Wählen Sie "FOCUS" (↑/↓).
- Wählen Sie die gewünschten Parameter (←/→).

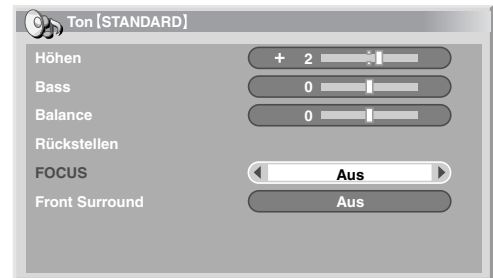

FOCUS

Einstellungen	Aus	Deaktiviert FOCUS.
	Ein	Aktiviert FOCUS.

5 Drücken Sie HOME MENU, um das Menü zu verlassen.

Hinweis

- Für Kopfhörerwiedergabe kann das Klangfeld nicht eingerichtet werden.
- Wenn Sie das Klangfeld mit angeschlossenem Kopfhörer vornehmen, werden die neuen Einstellungen nach Abtrennung des Kopfhörers für Klangwiedergabe wirksam.
- Die Auswirkung dieser Funktion ist signalabhängig.

Front Surround

Liefert dreidimensionale Klangeffekte und/oder tiefe, satte Bässe.

- Drücken Sie HOME MENU.
- Wählen Sie "Ton" (↑/↓, dann ENTER).
- Wählen Sie "Front Surround" (↑/↓).
- Wählen Sie die gewünschten Parameter (←/→).

Front Surround

Einstellungen	Aus	Deaktiviert sowohl SRS als auch TruBass
	SRS	Realisiert ein echt dreidimensionales Klangfeld.
	TruBass (Standard)	Gewährleistet tiefe, satte Bässe mit einer neuen Technologie.
	TruBass + SRS	Kombiniert die Vorteile von TruBass und SRS.

5 Drücken Sie HOME MENU, um das Menü zu verlassen.

Hinweis

- Für Kopfhörerwiedergabe kann die Front Surround-Effekt nicht eingestellt werden.
- Wenn Sie die Front Surround-Effekt mit angeschlossenem Kopfhörer vornehmen, werden die neuen Einstellungen nach Abtrennung des Kopfhörers für Klangwiedergabe wirksam.
- **SRS WOW** (WOW) bezeichnet einen Zustand, in dem FOCUS aktiviert ist und TruBass + SRS für Front Surround gewählt worden ist.
- **SRS** ist ein Warenzeichen von SRS Labs, Inc.
- Die WOW-Technologie ist unter Lizenz von SRS Labs, Inc. registriert.
- Die Auswirkung dieser Funktion ist signalabhängig.

Leistungssteuerung

Mit Leistungssteuerung können Sie auf praktische Weise Strom sparen.

Energiesparmodus

Zur Senkung des Stromverbrauchs stehen Ihnen drei Energiesparmodi zur Verfügung.

- 1 Drücken Sie HOME MENU.
- 2 Wählen Sie "Energiesparmodi" (↑/↓, dann ENTER).
- 3 Wählen Sie "Energiesparmodus" (↑/↓, dann ENTER).
- 4 Wählen Sie "Speichern1", "Speichern2", oder "Bild aus" (↑/↓, dann ENTER).

Energiesparmodus

Einstellungen	Standard	Senkt die Bildhelligkeit nicht.
	Speichern1	Reduziert den Stromverbrauch etwas, wobei das Helligkeitsabsinkniveau leicht unterdrückt wird.
	Speichern2	Senkt die Bildhelligkeit und den Stromverbrauch.
	Bild aus	Deaktiviert den Bildschirm, um Strom zu sparen. Zum Reaktivieren der Bildwiedergabe drücken Sie eine beliebige Taste außer +/ - und . Diese Einstellung wird vom System nicht gespeichert.

- 5 Drücken Sie HOME MENU, um das Menü zu verlassen.

Hinweis

- Beim Umschalten des Energiesparmodus kann es zu einer Änderung des Panel-Betriebsgeräusches kommen. Dies ist normal.

Kein Signal -aus-

Schaltet das System automatisch in den Standby-Modus, wenn 15 Minuten lang kein Signal erhalten wird.

- 1 Drücken Sie HOME MENU.
- 2 Wählen Sie "Energiesparmodi" (↑/↓, dann ENTER).
- 3 Wählen Sie "Kein Signal -aus-" (↑/↓, dann ENTER).
- 4 Wählen Sie "Aktiviert" (↑/↓, dann ENTER).

Kein Signal -aus-

Einstellungen	Deaktiviert (Standard)	Schaltet das System nicht in den Standby-Modus.
	Aktiviert	Schaltet das System in den Standby-Modus, wenn 15 Minuten lang kein Signal erhalten wird.

- 5 Drücken Sie HOME MENU, um das Menü zu verlassen.

Hinweis

- Fünf Minuten vor Umschaltung auf den Bereitschaftsmodus wird jede Minute eine Meldung angezeigt.
- Wenn nach Beendigung eines Fernsehprogramms noch Störsignale am Plasma-Fernseher anliegen, wird das System unter Umständen nicht auf den Bereitschaftsmodus geschaltet.

Keine Bedienung -aus-

Schaltet das System automatisch in den Standby-Modus, wenn innerhalb drei Stunden kein Vorgang ausgeführt wird.

- 1 Drücken Sie HOME MENU.
- 2 Wählen Sie "Energiesparmodi" (↑/↓, dann ENTER).
- 3 Wählen Sie "Keine Bedienung -aus-" (↑/↓, dann ENTER).
- 4 Wählen Sie "Aktiviert" (↑/↓, dann ENTER).

Keine Bedienung -aus-

Einstellungen	Deaktiviert (Standard)	Schaltet das System nicht in den Standby-Modus.
	Aktiviert	Schaltet das System in den Standby-Modus, wenn innerhalb von drei Stunden kein Vorgang ausgeführt wird.

- 5 Drücken Sie HOME MENU, um das Menü zu verlassen.

Hinweis

- Fünf Minuten vor Umschaltung auf den Bereitschaftsmodus wird jede Minute eine Meldung angezeigt.

Kapitel 9

Praktische Einstellmöglichkeiten

Umschalten der vertikalen Ansteuerungsfrequenz

Die vertikale Ansteuerungsfrequenz für Schirmanzeige kann zwischen 75 Hz und 100 Hz umgeschaltet werden. Wählen Sie die Ansteuerungsfrequenz, die für die Sendesignale in Ihrem Empfangsgebiet am besten geeignet ist.

- 1 Drücken Sie **HOME MENU**.
- 2 Wählen Sie **“Weiterführende Einstellungen“** (↑/↓, dann ENTER).
- 3 Wählen Sie **“Aktivierungsmodus“** (↑/↓, dann ENTER).
- 4 Wählen Sie **“75 Hz“** oder **“100 Hz“** (↑/↓, dann ENTER).

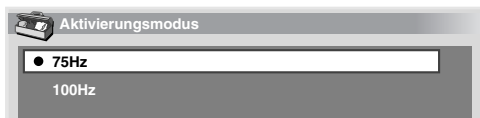

- 5 Drücken Sie **HOME MENU**, um das Menü zu verlassen.

Hinweis

- Diese Einstellung kann für jede Eingangsquelle separat vorgenommen werden.
- Bei Zuführung von 480i, 480p, 1080i@60 Hz, 720p@60 Hz oder 1080p@24 Hz Signalen kann diese Einstellung nicht durchgeführt werden.
- Bei Wahl von "Auto" für "Seitenmaske" (Seite 36) hat die Einstellung für "Aktivierungsmodus" keine Wirkung.

Einstellen der Bildposition

Diese Einstellung dient zum Verschieben der horizontalen und vertikalen Lage des Bilds auf dem Plasma-Fernseher.

- 1 Drücken Sie **HOME MENU**.
- 2 Wählen Sie **“Weiterführende Einstellungen“** (↑/↓, dann ENTER).
- 3 Wählen Sie **“Position“** (↑/↓, dann ENTER).
- 4 Wählen Sie **“H/V-Positionseinstellung“** (↑/↓, dann ENTER).

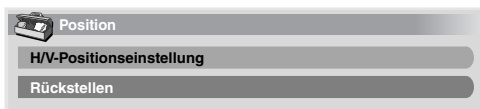

- 5 Stellen Sie die vertikale (↑/↓) und die horizontale (←/→) Bildlage ein.
- 6 Drücken Sie **HOME MENU**, um das Menü zu verlassen.

Hinweis

- Zum Zurückstellen aller Einstellungen auf die Werksvorgaben wählen Sie in Schritt 4 mit ↑/↓ "Rückstellen", und drücken Sie dann **ENTER**. Es erscheint ein Bestätigungsfenster. Wählen Sie "Ja" mit ←/→, und drücken Sie dann **ENTER**.
- Einstellungen werden getrennt für jede Eingangsquelle gespeichert.
- Je nach angezeigtem Video lässt sich die Bildposition unter Umständen nicht ändern, auch nicht durch Einstellung.

Wählen eines Eingangssignaltyps

Nachdem an INPUT 1, INPUT 2 oder INPUT 3 Anschlüsse vorgenommen worden sind, geben Sie den Typ der Videosignale an, die von den angeschlossenen Geräten zu erwarten sind. Bezüglich Signaltypen siehe Bedienungsanleitung für das entsprechende angeschlossene Gerät.

Bevor Sie das Menü abrufen, drücken Sie **INPUT 1**, **INPUT 2** oder **INPUT 3** an der Fernbedienung oder **INPUT** am Plasma-Fernseher, um eine Eingangsprogrammquelle zu wählen.

- 1 Drücken Sie **HOME MENU**.
- 2 Wählen Sie **“Weiterführende Einstellungen“** (↑/↓, dann ENTER).
- 3 Wählen Sie **“Eingangswahl“** (↑/↓, dann ENTER).
- 4 Wählen Sie den **Signaltyp** (↑/↓, dann ENTER).



- Für EINGANG 1 können Sie "Video" oder "RGB" wählen.
 - Für EINGANG 2 können Sie "Video", "S-Video" oder "KOMponenten" wählen.
 - Für EINGANG 3 können Sie "Video", "S-Video" oder "RGB" wählen.
- 5 Drücken Sie **HOME MENU**, um das Menü zu verlassen.

Hinweis

- Wenn kein Bild erscheint oder die Bildfarben nicht stimmen, geben Sie einen anderen Videosignaltyp vor.
- Bezüglich der anzugebenden Signaltypen siehe Bedienungsanleitung für das entsprechende angeschlossene Gerät.

TV-System-Einstellung

Wenn das Bild nicht klar herauskommt, wählen Sie ein anderes TV-System (z.B. PAL, NTSC).

- 1 Drücken Sie **HOME MENU**.
- 2 Wählen Sie **“Weiterführende Einstellungen“** (↑/↓, dann ENTER).
- 3 Wählen Sie **“TV-System“** (↑/↓, dann ENTER).
- 4 Wählen Sie das **Videosignalsystem** (↑/↓, dann ENTER).



- Wählen Sie unter "Auto", "PAL", "SECAM", "NTSC" und "4.43NTSC".
- Bei Wahl von "Auto" werden Eingangssignale automatisch erkannt.

5 Drücken Sie HOME MENU, um das Menü zu verlassen.

Hinweis

- Die Werksvorgabe ist "Auto".
- Das TV-System muss für INPUT 1 bis 4 einzeln eingestellt werden.
- Bezüglich Einstellung des TV-Systems siehe Schritte 11 und 12 unter *Manuelles Programmieren von Analog-Fernsehskanälen* auf Seite 25.

Manuelles Wählen einer Bildschirmgröße

Drücken Sie **[F4]**, um zwischen den Bildschirmgrößenoptionen für den Typ der momentan empfangenen Videosignale umzuschalten.

Mit jedem Druck auf **[F4]** wird die Einstellung umgeschaltet.

Die verfügbaren Bildschirmgrößen hängen vom Eingangssignaltyp ab.

Wichtig

- Wenn in einem Modus wie "4:3", "VOLL 14:9" und "KINO 14:9" Bilder mit schwarzen Streifen an beiden Seiten oder an der Ober- sowie Unterseite des Bildschirms fortwährend über längere Zeit bzw. für kürzere Zeit über mehrere Tage angezeigt werden, können Nachbilder auftreten. Sofern keine Urheberrechte verletzt werden, empfiehlt es sich, den ganzen Bildschirm zur Bildwiedergabe zu nutzen.

Gegenstand	Beschreibung
4:3	Für Standard-4:3-Bild. An jeder Seite erscheint eine Maske.
VOLL 14:9	Für 14:9 komprimiertes Bild. An jeder Seite erscheint eine dünne Maske.
KINO 14:9	Für 14:9 Letter Box-Bild. Eine dünne Maske erscheint an jeder Seite, und bei gewissen Programmen können auch Balken am oberen und unteren Rand auftreten.
BREITBILD	In diesem Modus wird das Bild zunehmend zu jeder Seite des Bildschirms gestreckt.
VOLL	Für 16:9 komprimiertes Bild.
ZOOM	Für 16:9 Letter Box-Bild. Bei gewissen Programmen können Balken am oberen und unteren Rand auftreten.
KINO	Für 14:9 Letter Box-Bild. Bei gewissen Programmen können Balken am oberen und unteren Rand auftreten.

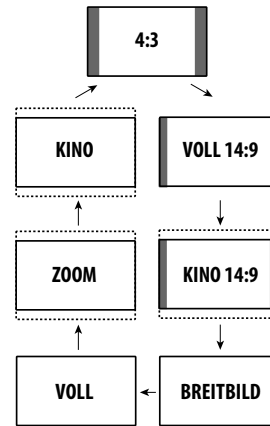

Hinweis

- Während der Wiedergabe eines High Definition-Programms kann durch Drücken von **[F4]** zwischen VOLL, BREITBILD, 4:3 und ZOOM umgeschaltet werden.
- Manche HD-Programme zeigen 4:3-Inhalt mit Seitenmasken an. Dies kann ungleichmäßigen Verschleiß zur Folge haben. Nach der Betrachtung sollte ein den ganzen Bildschirm ausfüllendes Video-Programm wiedergegeben werden.

Automatisches Wählen einer Bildschirmgröße

Der Plasma-Fernseher wählt automatisch eine geeignete Bildschirmgröße, wenn in den empfangenen Videosignalen WSS-Informationen enthalten sind, die das Seitenverhältnis des Bildes angeben (Wide Screen Signalling), oder wenn die Videosignale von angeschlossener HDMI-Ausrüstung erhalten werden (siehe Seite 40). Um diese Funktion zu aktivieren, gehen Sie wie folgt vor.

- 1 Drücken Sie HOME MENU.
- 2 Wählen Sie "Weiterführende Einstellungen" (↑/↓, dann ENTER).
- 3 Wählen Sie "Auto-Größe" (↑/↓, dann ENTER).
- 4 Wählen Sie "Ein" (↑/↓, dann ENTER).



Gegenstand	Beschreibung
Aus (Werksvorgabe)	Deaktiviert die Funktion Auto-Größe.
Ein	Aktiviert die Funktion Auto-Größe.

5 Drücken Sie HOME MENU, um das Menü zu verlassen.

Hinweis

- Wenn das Bildschirmformat automatisch nicht korrekt gewählt wird, stellen Sie es manuell auf ein geeignetes Format um.

- Wenn das Videosignal keine Information über das Bildseitenverhältnis enthält, ist diese Funktion wirkungslos, auch wenn "Ein" gewählt worden ist.

Wählen einer Bildschirmgröße für 4:3-Bildseitensignale

Geben Sie bei Empfang von 4:3-Bildseitensignalen und aktivierter Funktion Auto-Größe an, ob der Plasma-Fernseher den 4:3-Modus oder den BREIT-Modus wählen soll.

- 1 Drücken Sie HOME MENU.
- 2 Wählen Sie "Weiterführende Einstellungen" (↑/↓, dann ENTER).
- 3 Wählen Sie "4:3-Modus" (↑/↓, dann ENTER).
- 4 Wählen Sie "BREITBILD" oder "4:3" (↑/↓, dann ENTER).



Gegenstand	Beschreibung
BREITBILD (Werksvorgabe)	Breitbild ohne Seitenmasken.
4:3	Behält das 4:3-Bildseitenverhältnis bei und liefert Seitenmasken.



- 5 Drücken Sie HOME MENU, um das Menü zu verlassen.

Ändern der Helligkeit an beiden Bildschirmseiten (Seitenmaske)

Bei den Bildschirmformaten 4:3, VOLL 14:9 und KINO 14:9 kann die Helligkeit der grauen Seitenmasken an den beiden Bildschirmseiten geändert werden.

Wichtig

- Bei Einstellung "Auto" wird die Helligkeit der Seitenmasken der Helligkeit des Bildschirms entsprechend geregelt, wodurch Einbrennen vorgebeugt werden kann.

- 1 Drücken Sie HOME MENU.
- 2 Wählen Sie "Weiterführende Einstellungen" (↑/↓, dann ENTER).
- 3 Wählen Sie "Seitenmaske" (↑/↓, dann ENTER).
- 4 Wählen Sie den gewünschten Parameter (↑/↓, dann ENTER).

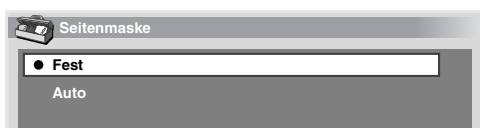

Gegenstand	Beschreibung
Fest (Werksvorgabe)	Stellt stets dieselbe Helligkeit für die grauen Seitenmasken ein.
Auto	Stellt die Helligkeit der grauen Seitenmasken gemäß Helligkeit des Bilds ein.

- 5 Drücken Sie HOME MENU, um das Menü zu verlassen.

Hinweis

- Bei Wahl von "Auto" hat die Einstellung für "Aktivierungsmodus" (Seite 34) keine Wirkung.

Timer

Bei Ablauf der vorgewählten Zeit schaltet der Timer das System automatisch in den Standby-Modus.

- 1 Drücken Sie HOME MENU.
- 2 Wählen Sie "Timer" (↑/↓, dann ENTER).
- 3 Wählen Sie die gewünschte Zeit (↑/↓, dann ENTER).
Wählen Sie unter "Aus" (Abbrechen), "30 Min", "60 Min", "90 Min" und "120 Min".
- 4 Drücken Sie HOME MENU, um das Menü zu verlassen.

Hinweis

- Fünf Minuten vor Ablauf der gewählten Zeit wird die Restzeit jede Minute angezeigt.
- Zum Kontrollieren der Restzeit führen Sie die Schritte 1 und 2 durch. Nach der Zeitprüfung drücken Sie HOME MENU, um die vorige Anzeige wiederherzustellen.
- Die SLEEP-Anzeige an der Vorderseite des Plasma-Fernsehers leuchtet orangefarben, wenn der Einschlaf-timer eingestellt ist.

Verwendung eines Passworts

Der Plasma-Fernseher besitzt eine Kindersicherungsfunktion, mit der Sie verhindern können, dass sich Kinder ungeeignete Programme ansehen können. Um Programme anzusehen, die durch die Funktion "Sperrern" blockiert sind, muss ein Passwort eingegeben werden. Die Werksvorgabe für das Passwort ist "1234". Das Passwort kann wunschgemäß geändert werden.

Um die Funktionen "Autoinstallation", "Analog TV Konfigurieren" oder "Passwort" über das Home-Menü verwenden zu können, muss das Passwort eingegeben werden. Hierdurch wird einer Änderung der Einstellungen durch unbefugte Personen vorgebeugt.

Eingeben eines Passworts

Nach Wahl eines mit der Kindersicherung geschützten Kanals und vor der Verwendung gewisser Menüfunktionen muss das Passwort eingegeben werden.

- Geben Sie Ihr vierstelliges Passwort mit den Tasten 0 bis 9 ein.



Hinweis

- Wenn dreimal ein falsches Passwort eingegeben wird, erscheint "Ungültiges Passwort.", und das Menü wird geschlossen. Um die Passwort-Eingabeanzeige zur Entsicherung des Passworts wieder abzurufen, wählen Sie den gesperrten Kanal oder öffnen Sie das Menü erneut.
- Wenn die Anzeige zur Passworteingabe vorzeitig erlischt, kann sie durch Drücken von **ENTER** wieder abgerufen werden.

Ändern des Passworts

Um das Passwort zu ändern, gehen Sie wie nachfolgend beschrieben vor.

- 1 Drücken Sie **HOME MENU**.
- 2 Wählen Sie "Grundeinstellungen" (↑/↓, dann **ENTER**).
- 3 Wählen Sie "Passwort" (↑/↓, dann **ENTER**).
Die Passwort-Eingabeanzeige erscheint. Geben Sie das aktuelle vierstellige Passwort mit den Tasten **0** bis **9** ein.
- 4 Wählen Sie "Passwort ändern" (↑/↓, dann **ENTER**).
- 5 Geben Sie ein neues vierstelliges Passwort mit den Tasten **0** bis **9** ein.



- 6 Geben Sie dasselbe Passwort, das Sie in Schritt 5 eingegeben haben, noch einmal ein.

- Wenn ein abweichendes Passwort eingegeben wird, erfolgt Rückschaltung auf Schritt 5, sodass das Passwort von Anfang an neu eingegeben werden kann.
- Sie haben maximal drei Versuche, um das neue Passwort zu bestätigen, bevor die Bildschirmanzeige Passwort ändern automatisch verlassen wird.

- 7 Drücken Sie **HOME MENU**, um das Menü zu verlassen.

Hinweis

- Notieren Sie das neu eingestellte Passwort und bewahren Sie die Notiz griffbereit auf.

Rückstellen des Passworts

- 1 Drücken Sie **HOME MENU**.
- 2 Wählen Sie "Grundeinstellungen" (↑/↓, dann **ENTER**).
- 3 Wählen Sie "Passwort" (↑/↓, dann **ENTER**).
Die Passwort-Eingabeanzeige erscheint. Geben Sie Ihr vierstelliges Passwort mit den Tasten **0** bis **9** ein.
- 4 Wählen Sie "Rückstellen" (↑/↓, dann **ENTER**).
- 5 Wählen Sie "Ja" (←/→, dann **ENTER**).
- 6 Drücken Sie **HOME MENU**, um das Menü zu verlassen.

Hinweis

- Durch das obige Verfahren wird das Passwort auf die Werksvorgabe (1 2 3 4) rückgestellt.

Deaktivieren des Passworts

Um die Schutzfunktion, die eine Passworteingabe verlangt, zu deaktivieren, gehen Sie wie folgt vor.

- 1 Drücken Sie **HOME MENU**.
- 2 Wählen Sie "Grundeinstellungen" (↑/↓, dann **ENTER**).
- 3 Wählen Sie "Passwort" (↑/↓, dann **ENTER**).
Die Passwort-Eingabeanzeige erscheint. Geben Sie Ihr vierstelliges Passwort mit den Tasten **0** bis **9** ein.
- 4 Wählen Sie "Passwort-Einstellung" (↑/↓, dann **ENTER**).
- 5 Wählen Sie "Deaktiviert" (↑/↓, dann **ENTER**).
- 6 Drücken Sie **HOME MENU**, um das Menü zu verlassen.

Hinweis

- Durch das obige Verfahren wird das Passwort auf die Werksvorgabe (1 2 3 4) rückgestellt.
- Nachdem die Passwortfunktion deaktiviert worden ist, können die Kindersicherungseinstellungen nicht geändert werden. Für die Kindersicherungsfunktion Seite 26.
- Nachdem die Passwortfunktion deaktiviert worden ist, kann das Passwort nicht geändert oder rückgesetzt werden.
- Wenn Sie die Passwortfunktion nach Deaktivierung wieder aktivieren, wird die Werksvorgabe für das Passwort (1 2 3 4) wieder hergestellt.

Wir empfehlen, dass Sie Ihr Passwort eintragen, sodass es stets in Erinnerung bleibt.

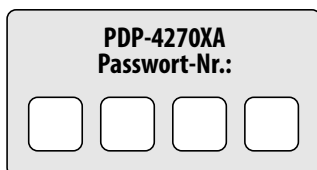
**Wenn das Passwort nicht mehr verfügbar ist**

Wenn die Meldung "Ihr Passwort eingeben." erscheint, drücken Sie die Taste **ENTER** an der Fernbedienung und halten Sie diese mindestens 3 Sekunden lang gedrückt.

Das Passwort wird auf "1234" rückgesetzt.

Kapitel 10

Verwendung mit anderen Geräten

Der Plasma-Fernseher ist geeignet für den Anschluss einer breiten Palette an externen Geräten wie Decoder, Videorecorder, DVD-Spieler, Spielekonsolen und Camcorder.

Zum Betrachten des Bilds einer externen Signalquelle wählen Sie mit den Tasten **INPUT** an der Fernbedienung (Seite 14) oder der Taste **INPUT** am Plasma-Fernseher den entsprechenden Eingang.

Vorsicht

- Zum Schutz der gesamten Anlage ist der Plasma-Fernseher stets vom Netz zu trennen, bevor Sie einen Decoder, Videorecorder, DVD-Spieler, Camcorder, eine Spielekonsole oder ein anderes externes Gerät anschließen.

Hinweis

- Machen Sie sich vor Ausführung der Anschlüsse bitte mit der Bedienungsanleitung der entsprechenden Geräte (DVD-Spieler usw.) vertraut.
- Die in den Abbildungen gezeigten Verbindungskabel sind jederzeit im Handel erhältlich und gehören nicht zum Lieferumfang dieses Produkts, sofern nicht andersweitig angegeben.

Anschließen eines DVD-Spielers

Zum Anschluss eines DVD-Spielers oder anderen Audio/Video-Geräts verwenden Sie **INPUT 2**.

Bei Gebrauch eines Komponenten-Videokabels wählen Sie "KOMponenten" im Menü "Eingangswahl" (siehe *Wählen eines Eingangssignaltyps* auf Seite 34). In diesem Fall führt das SCART-Kabel das Audiosignal.

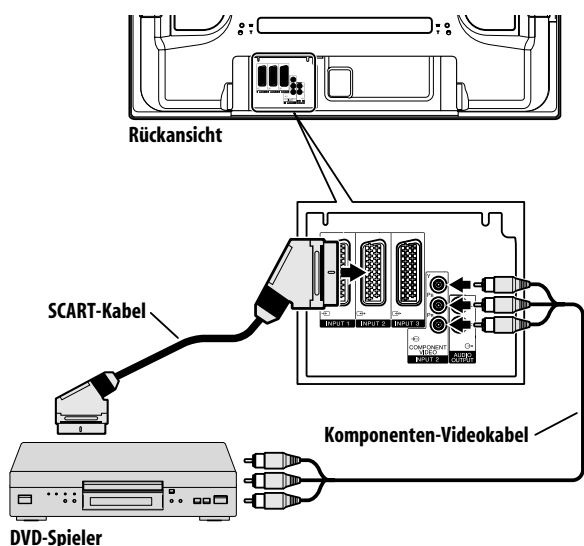

DVD-Wiedergabe

Für Wiedergabe eines DVD-Bilds drücken Sie **INPUT 2** an der Fernbedienung oder **INPUT** am Plasma-Fernseher, um INPUT2 zu wählen.

Hinweis

- Wenn das DVD-Bild nicht klar wiedergegeben wird, müssen Sie unter Umständen die Einstellung des Eingangssignaltyps über das Menü ändern (siehe Seite 34).
- Näheres zum Signaltyp des DVD-Spielers finden Sie in der dazugehörigen Bedienungsanleitung.

Anschließen eines Decoders

Zum Anschließen eines Decoders oder anderen Audio/Video-Geräts verwenden Sie den Anschluss **INPUT 1**.

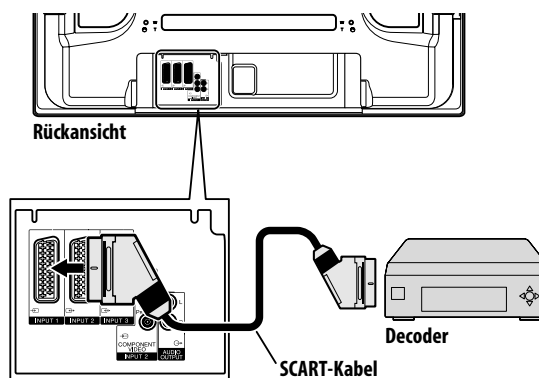

Anzeigen eines Decoder-Bilds

Drücken Sie die Tasten **0** bis **9** oder **P+/P-**, um ein für Decoder-Einstellung bestimmtes Programm zu wählen (Seite 27).

Drücken Sie **INPUT 1** an der Fernbedienung oder **INPUT** am Plasma-Fernseher, um INPUT 1 zu wählen.

Hinweis

- Verwenden Sie zum Anschluss eines Decoders unbedingt **INPUT 1**.
- Wenn das Decoder-Bild nicht klar wiedergegeben wird, müssen Sie unter Umständen die Einstellung des Eingangssignaltyps über das Menü ändern. Siehe Seite 34.
- Näheres zum Signaltyp des Decoders finden Sie in der dazugehörigen Bedienungsanleitung.

Anschließen eines Videorecorders

Zum Anschließen eines Videorecorders oder anderen Audio/Video-Geräts verwenden Sie den Anschluss **INPUT 2**.

Wenn Ihr Videorecorder fortgeschrittene "AV-Link"-Systeme (Seite 41) für TV-VCR-Verbundbetrieb unterstützt, können Sie den Videorecorder über ein voll verdrahtetes 21-Stift-SCART-Kabel an **INPUT 2** oder **3** am Plasma-Fernseher anschließen.

Erweiterte AV-Link-Systeme

Die Tunerdaten können vom Fernseher direkt in den Videorecorder gespeist werden (Download von Voreinstellungen).

Während der Betrachtung von Fernsehprogrammen kann das Programm mit einem einzigen Druck auf die Recorder Aufnahme- und Wiedergabetaste aufgezeichnet werden. (WYSIWYR*)

*Genauer entnehmen Sie bitte der Bedienungsanleitung des Videorecorders; manche Recorder besitzen z.B. eine Taste speziell für WYSIWYR.

Auf Drücken der Wiedergabetaste am Videorecorder schaltet sich das System automatisch vom Standby-Modus in den betriebsbereiten Modus und gibt das Recorderbild wieder.

Erweiterte "AV-Link"-Systeme für TV-VCR-Verbundbetrieb sind mit manchen externen Quellen unter Umständen nicht kompatibel.

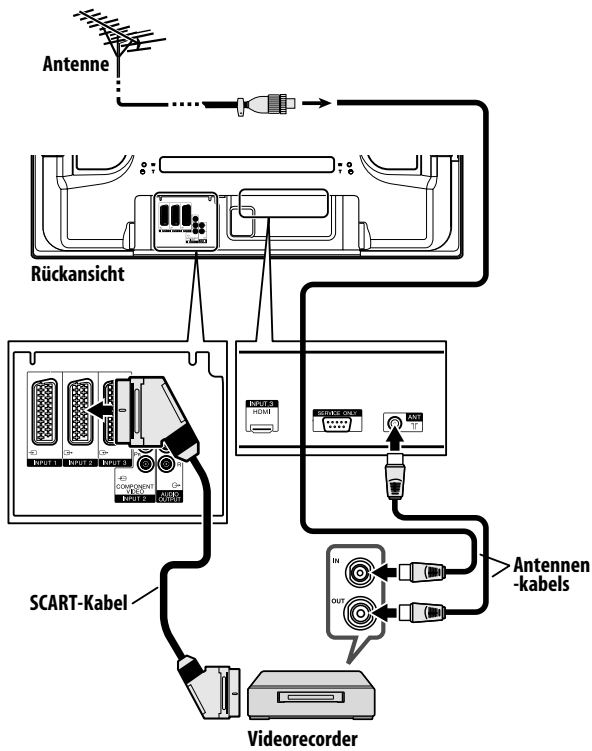

VCR-Wiedergabe

Für Wiedergabe eines VCR-Bilds drücken Sie **INPUT 2** an der Fernbedienung oder **INPUT** am Plasma-Fernseher, um INPUT2 zu wählen.

Hinweis

- Wenn das VCR-Bild nicht klar wiedergegeben wird, müssen Sie unter Umständen die Einstellung des Eingangssignaltyps über das Menü ändern. Siehe Seite 34.
- Verbinden Sie externe Geräte nur mit Anschlüssen, die auch tatsächlich verwendet werden.
- Näheres zum Signaltyp des Videorecorders finden Sie in der dazugehörigen Bedienungsanleitung.

Anschließen einer Spielekonsole oder eines Camcorders

Zum Anschluss einer Spielekonsole, eines Camcorders oder eines anderen Audio/Video-Geräts verwenden Sie **INPUT 4**.

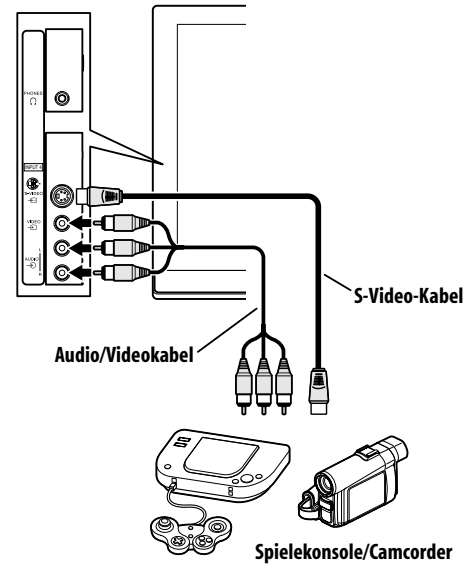

Wiedergeben des Spielekonsolen- oder Camcorderbilds

Für Wiedergabe von einer Spielekonsole oder einem Camcorder drücken Sie **INPUT 4** an der Fernbedienung oder **INPUT** am Plasma-Fernseher, um INPUT 4 zu wählen.

Hinweis

- Der Kabelanschluss an INPUT 4 wird der Reihe nach geprüft auf: 1) S-Video, 2) Video.
- Verbinden Sie externe Geräte nur mit Anschlüssen, die auch tatsächlich verwendet werden.

Anschluss eines Verstärkers/AV-Receiver

Durch den Anschluss eines Verstärkers oder AV-Receiver an den Plasma-Fernseher können Sie die Klangwiedergabe in neue Dimensionen führen.

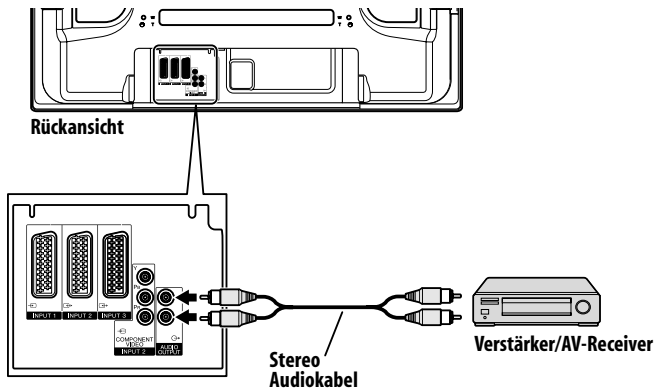

Hinweis

- Einzelheiten entnehmen Sie bitte der Bedienungsanleitung für das anzuschließende Audio-Gerät.
- Mit der momentanen Bildwiedergabe synchronisierte Audiosignale werden stets zu den Anschlüssen AUDIO OUTPUT ausgegeben.

Verwendung des HDMI-Eingangs

Zu INPUT 3 gehört ein HDMI-Anschluss, dem digitale Video- und Audiosignale zugeführt werden können. Zur Verwendung aktivieren Sie den HDMI-Anschluss und geben die Typen der Audio- und Videosignale an, die von der angeschlossenen Ausrüstung zu erwarten sind. Bezüglich Signaltypen siehe Bedienungsanleitung für das entsprechende angeschlossene Gerät.

Bevor Sie das Menü aufrufen, drücken Sie **INPUT 3** an der Fernbedienung oder **INPUT** am Plasma-Fernseher, um INPUT 3 zu wählen.

Eingangssignaltabelle

1920 x 1080i@50 Hz
720 x 576p@50 Hz
1280 x 720p@50 Hz
720(1440) x 576i@50 Hz
1920 x 1080i@59,94 Hz/60 Hz
720 x 480p@59,94 Hz/60 Hz
1280 x 720p@59,94 Hz/60 Hz
720 (1440) x 480i@59,94 Hz/60 Hz
1920 x 1080p@24 Hz

Das System bietet die folgende Audio-Unterstützung:

- Linear-PCM (STEREO 2-K)
- Abtastfrequenz: 32 kHz, 44,1 kHz, 48 kHz

Hinweis

- PC-Signale sind mit dem HDMI-Anschluss nicht kompatibel.

- Je nach angeschlossenem Gerät kann es etwas dauern, bis das Bild erscheint.

Anschließen von HDMI-Ausrüstung

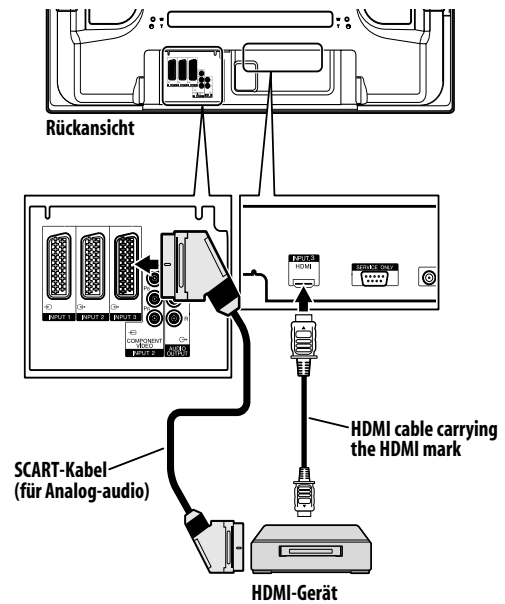

Aktivieren des HDMI-Anschlusses

- 1 Drücken Sie **HOME MENU**.
- 2 Wählen Sie **“Weiterführende Einstellungen”** (↑/↓, dann **ENTER**).
- 3 Wählen Sie **“HDMI Einstellungen”** (↑/↓, dann **ENTER**).
- 4 Wählen Sie **“Einstellungen”** (↑/↓, dann **ENTER**).
- 5 Wählen Sie **“Aktiviert”** (↑/↓, dann **ENTER**).

Gegenstand	Beschreibung
Deaktiviert (Werksvorgabe)	Deaktiviert den HDMI-Anschluss.
Aktiviert	Aktiviert den HDMI-Anschluss.

- 6 Drücken Sie **HOME MENU**, um das Menü zu verlassen.

Angaben des Typs der digitalen Videosignale:

- 1 Wiederholen Sie die Schritte 1 bis 3 für **“Aktivieren des HDMI-Anschlusses”**.
- 2 Wählen Sie **“Video”** (↑/↓, dann **ENTER**).

3 Wählen Sie den Digital-Video-Signaltyp (↑/↓, dann ENTER).

- Wenn Sie "Auto" gewählt haben, versucht das System bei Empfang digitaler Videosignale deren Typ zu identifizieren.

Gegenstand	Beschreibung
Auto (Werksvorgabe)	Identifiziert zugeführte digitale Videosignale automatisch.
Farbe 1	Digitale Komponenten-Videosignale (4:2:2) gesperrt
Farbe 2	Digitale Komponenten-Videosignale (4:4:4) gesperrt
Farbe 3	Digitale RGB-Signale gesperrt

4 Drücken Sie HOME MENU, um das Menü zu verlassen. **Hinweis**

- Wenn Sie einen anderen Parameter als "Auto" wählen, nehmen Sie eine Einstellung vor, die zu einer natürlichen Farbe führt.
- Falls kein Bild erscheint, geben Sie einen anderen Digital-Video-Signaltyp an.
- Bezüglich der anzugebenden digitalen Signaltypen siehe Bedienungsanleitung für das entsprechende angeschlossene Gerät.

Angeben des Typs der Audiosignale:**1 Wiederholen Sie die Schritte 1 bis 3 für "Aktivieren des HDMI-Anschlusses".****2 Wählen Sie "Ton" (↑/↓, dann ENTER).****3 Wählen Sie den Audio-Signaltyp (↑/↓, dann ENTER).**

- Wenn Sie "Auto" gewählt haben, versucht das System bei Empfang von Audiosignalen deren Typ zu identifizieren.

Gegenstand	Beschreibung
Auto (Werksvorgabe)	Identifiziert die Eingangssignale automatisch.
Digital	Akzeptiert digitale Audiosignale.
Analog	Akzeptiert analoge Audiosignale.

4 Drücken Sie HOME MENU, um das Menü zu verlassen. **Hinweis**

- Wenn kein Ton ausgegeben wird, geben Sie einen anderen Audiosignaltyp an.
- Näheres zum anzugebenden Audiosignaltyp siehe Bedienungsanleitung des angeschlossenen Geräts.
- Je nach anzuschließendem Gerät können zusätzlich auch analoge Audiokabel erforderlich sein.

Gebrauch von i/o link.A

Der Plasma-Fernseher ist mit drei charakteristischen i/o link.A-Funktionen zur Verbindung mit anderen Audio/Video-Signalquellen ausgestattet.

Direkter Wiedergabestart

Wenn sich der Plasma-Fernseher im Standby-Modus befindet, schaltet er sich automatisch ein und gibt das Bild der Audio/Video-Signalquelle (z.B. Videorecorder oder DVD-Spieler) wieder.

WYSIWYR (What You See Is What You Record = Sie nehmen das auf, was Sie sehen)

Wenn die Fernbedienung des angeschlossenen Videorecorders eine WYSIWYR-Taste besitzt, startet die Aufnahme automatisch auf Drücken dieser Taste.

Download der Voreinstellungen

Die vom Tuner des Plasma-Fernsehers voreingestellten Kanaldaten können über INPUT 2 oder 3 automatisch an den Tuner des angeschlossenen Audio/Video-Geräts (z.B. Videorecorder) übertragen werden.

Wahl des SCART-Anschlusses für Verwendung mit i/o link.A

Die Eingänge 2 und 3 des Plasma-Fernsehers stehen für Verwendung mit i/o link.A zur Verfügung. Wählen Sie den zu verwendenden Eingang.

1 Drücken Sie HOME MENU.**2 Wählen Sie "Grundeinstellungen" (↑/↓, dann ENTER).****3 Wählen Sie "i/o link.A" (↑/↓, dann ENTER).****4 Wählen Sie eine Einstellung (↑/↓, dann ENTER).**

Gegenstand	Beschreibung
EINGANG 2 (Werksvorgabe)	INPUT 2 ist für i/o link.A verfügbar.
EINGANG 3	INPUT 3 ist für i/o link.A verfügbar.

 **Hinweis**

- i/o link.A funktioniert nur, wenn das Audio/Video-Gerät über ein voll verdrahtetes 21-poliges SCART-Kabel an INPUT 2 oder 3 des Plasma-Fernsehers angeschlossen ist.
- Genaueres entnehmen Sie bitte der Bedienungsanleitung des jeweiligen externen Geräts.
- Wenn ein SCART-Kabel an INPUT 3 angeschlossen und i/o link.A aktiviert ist, werden Eingangssignale (außer Komponentensignalen) automatisch erkannt und wiedergegeben. Wenn i/o link.A deaktiviert worden ist, wird stets Video für andere Signale als RGB gewählt, da das System nicht zwischen RGB, Y/C (S-Video) und CVBS (Video) unterscheiden kann; Empfang von Y/C- (S-Video)-Signalen führt zum Beispiel zu monochromer Anzeige.

Kapitel 11

Verwendung von Videotext

Videotext-Funktionen

Was ist Videotext?

Videotext bezeichnet von den Sendeanstalten zur Information und Unterhaltung ausgestrahlte Textdaten, die mit entsprechend ausgestatteten Fernsehgeräten empfangbar sind. Der Plasma-Fernseher empfängt Videotext von Fernsehsendern und decodiert die Daten für die Betrachtung in Form grafischer Seiten. Zum Videotext-Angebot zählen u.a. Nachrichten, Wetterberichte, Sport- und Börsennachrichten sowie Programmvorschauen.

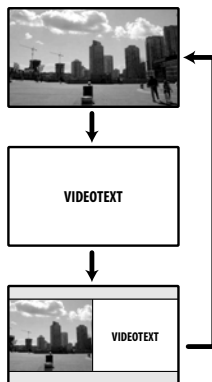
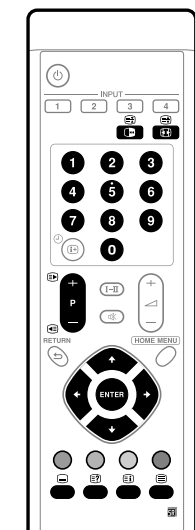

 **Wichtig**

- Die Anzeige von Videotextseiten über längere Zeit, bzw. für kürzere Zeit auf täglicher Basis, kann zu Nachbildern führen.



Grundlegender Videotext-Betrieb

Ein- und Ausschalten von Videotext

- Wählen Sie einen Fernsehkanal oder eine externe Eingangsquelle mit einem Videotext-Programm.
- Drücken Sie , um den Videotext anzuzeigen (ganzer Bildschirm).
- Drücken Sie  erneut, um den Videotext auf dem rechten und das normale Bild auf dem linken Bildschirm anzuzeigen.
 - Mit jedem Druck auf , wird der Bildschirm wie links gezeigt umgeschaltet.
 - Wenn Sie ein Programm ohne Videotextsignal gewählt haben, wird "Videotext kann nicht angezeigt werden." angezeigt.

Wählen und Steuern von Videotextseiten

Mit den folgenden Tasten an der Fernbedienung können Sie Videotextseiten wählen und steuern.

Farbe (Rot/Grün/Gelb/Blau):

Sie können eine Gruppe oder einen Block von Seiten, die in farbigen Klammern an der Unterseite des Bildschirms angezeigt sind, wählen, indem Sie die entsprechende Farbe (**Rot/Grün/Gelb/Blau**) an der Fernbedienung drücken.

0 bis 9:

Direkte Auswahl einer Seite zwischen 100 und 899 mithilfe von 0 bis 9.



Zur Wahl der nächsten oder vorigen Seite.



Mit jedem Druck auf , wird das Videotextbild wie unten gezeigt umgeschaltet.



Zum Anzeigen ausgeblendeter Informationen wie Antworten in einem Quiz drücken Sie .

Drücken Sie , um die Informationen wieder auszublenden.



Um die Aktualisierung der Videotextseiten zu stoppen, drücken Sie .

Drücken Sie , um den Haltemodus wieder aufzuheben.



Zeigt bei CEEFAX/FLOF eine Indexseite an. Bei TOP-Programmen erscheint die TOP-Übersicht.

 **Hinweis**

- Bevor Sie Videotext anzeigen, schalten Sie bitte auf den Einzelbildschirmmodus zurück.

Anzeigen von Unterseiten

Sie können mehrere Unterseiten wie empfangen anzeigen.

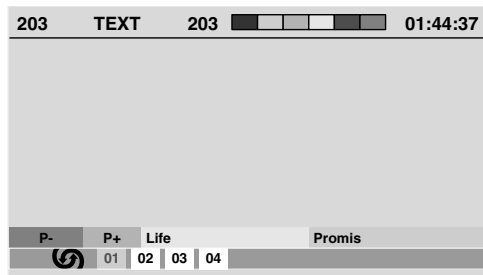



1 Drücken Sie , um Videotext anzuzeigen.

- Wenn Sie eine Seite öffnen, die Unterseiten enthält, werden die Unterseiten der Reihe nach automatisch angezeigt.

2 Zum Verlassen des automatischen Unterseitenwechsels drücken Sie /.

- Sie können Unterseiten dann manuell wechseln, indem Sie / drücken.

Hinweis

- Durch Drücken von / wird die Seite gewechselt, und die Unterseitenanzeige wird ausgeblendet.
- Durch Drücken von  wird der automatische Unterseitenwechsel gestoppt, und die Funktion der entsprechenden Taste wird ausgeführt.

Anzeigen der TOP-Übersicht

Bei Empfang von TOP-Videotext kann eine TOP-Textübersicht aufgerufen werden.

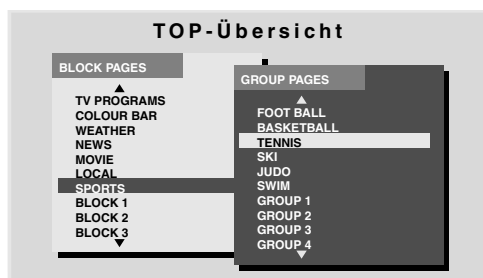

1 Drücken Sie , um Videotext anzuzeigen.

2 Während TOP-Videotextempfangs drücken Sie , um die TOP-Übersicht anzuzeigen.

3 Wählen Sie die gewünschten Block- oder Gruppenseiten mit /, und /, und drücken Sie dann ENTER.

Anzeigen von Untertitelseiten

Sie können mehrere Untertitel wie empfangen anzeigen.

1 Drücken Sie , um den Untertitel anzuzeigen.

Die Untertitel werden mit den vom Sender empfangenen Daten aktualisiert.

2 Drücken Sie erneut, um die nächste verfügbare Untertitelseite aufzurufen.

Kapitel 12

Zusätzliche Informationen

Fehlerdiagnose

Problem	Lösungsansätze
<ul style="list-style-type: none"> • Kein Strom. • System lässt sich nicht einschalten. 	<ul style="list-style-type: none"> • Ist das Netzkabel abgetrennt? (Siehe Seite 19.) • Ist der Hauptnetzschalter eingeschaltet? (Siehe Seite 21.) • Prüfen Sie, ob Sie Tasten 0 bis 9 an der Fernbedienung betätigt haben. (Siehe Seite 21.) • Falls die Anzeige am System rot aufleuchtet, drücken Sie 0 bis 9.
<ul style="list-style-type: none"> • Fernbedienung funktioniert nicht. 	<ul style="list-style-type: none"> • Zur Steuerung des Systems mit der Fernbedienung richten Sie diese auf den Fernbedienungssensor am Plasma-Fernseher. (Siehe Seite 19.) • Sind die Batterien polaritätsrichtig (+, -) eingelegt? (Siehe Seite 19.) • Sind die Batterien leer? Ersetzen Sie die Batterien durch neue. (Siehe Seite 19.) • Unter zu heller oder Leuchtstoffröhrenbeleuchtung benutzt? • Starker Einfall von Leuchtstoffröhrenlicht in den Fernbedienungssensor?
<ul style="list-style-type: none"> • Systembetrieb nicht möglich. 	<ul style="list-style-type: none"> • Externe Einflüsse, wie z.B. Gewitter oder statische Elektrizität usw. können eine Funktionsstörung verursachen. In solchen Fällen schalten Sie zunächst den Plasma-Fernseher aus oder ziehen Sie den Netzstecker. Nach 1 bis 2 Minuten schließen Sie dann den Netzstecker wieder an, bzw. schalten Sie den Fernseher ein, um zu kontrollieren, ob er funktioniert.
<ul style="list-style-type: none"> • Kein Bild und kein Ton. 	<ul style="list-style-type: none"> • Prüfen Sie, ob versehentlich die Eingangsquelle für Video gewählt wurde, obwohl Sie ein Fernsehprogramm sehen möchten. (Siehe Seite 21.) • Kontrollieren Sie, ob ein Kanal gewählt worden ist, der mit der Kindersicherung gesperrt ist. (Siehe Seite 26.) • Geben Sie das Passwort ein, um die Kindersicherung vorübergehend aufzuheben. (Siehe Seite 36.) • Kontrollieren Sie den Antennenkabelanschluss. (Siehe Seite 18.) • Kontrollieren Sie die Kabelverbindung zu anderen Geräten. (Siehe Seiten 38 bis 41.)
<ul style="list-style-type: none"> • Kein Bild. 	<ul style="list-style-type: none"> • Sind die Verbindungen mit anderen Komponenten korrekt vorgenommen? (Siehe Seiten 38 bis 41.) • Stimmt die Eingangswahlleistung? (Siehe Seite 34.)
<ul style="list-style-type: none"> • Tonausgabe, aber kein Bild. 	<ul style="list-style-type: none"> • "Bild aus" für den Energiesparmodus gewählt? In diesem Falle ist der Bildschirm deaktiviert und nur der Ton wird ausgegeben. Zum Reaktivieren der Bildwiedergabe drücken Sie eine beliebige Taste außer  +/  - und . (Siehe Seite 33.)
<ul style="list-style-type: none"> • Bild vorhanden, aber kein Ton. 	<ul style="list-style-type: none"> • Prüfen Sie, ob die Lautstärke auf den kleinsten Wert eingestellt ist. (Siehe Seite 22.) • Prüfen Sie, ob kein Kopfhörer angeschlossen ist. • Prüfen Sie, ob wird der Ton stumm nicht geschaltet. (Siehe Seite 23.) • Bei Verwendung von INPUT 4 als Eingangsquelle stellen Sie sicher, dass auch der Audio-Anschluss verbunden ist. (Siehe Seite 40.)
<ul style="list-style-type: none"> • Ton nur von einem Lautsprecher. 	<ul style="list-style-type: none"> • Ist die Balance richtig eingestellt? (Siehe Seite 32.)
<ul style="list-style-type: none"> • Bild ist verstümmelt. 	<ul style="list-style-type: none"> • Stimmt die Bildpositionierung? (Siehe Seite 34.) • Ist die richtige Bildschirmgröße gewählt? (Siehe Seite 35.)
<ul style="list-style-type: none"> • Verfärbung, Farbe blass oder dunkel, schlechter Farbgleich. 	<ul style="list-style-type: none"> • Stellen Sie den Bildton ein. (Siehe Seiten 28 bis 31.) • Ist der Raum zu hell? In einem zu hellen Raum kann das Bild dunkel aussehen. • Prüfen Sie die TV-System-Einstellung. (Siehe Seiten 25 und 34.)
<ul style="list-style-type: none"> • Nachbilder 	<ul style="list-style-type: none"> • Wenn ein Standbild oder ein sehr helles Bild eine gewisse Zeit lang angezeigt worden ist, und dann eine dunklere Szene auf den Bildschirm kommt, kann das vorige Bild als Nachbild zurückbleiben. • Dies kann durch mehrminütige Wiedergabe eines relativ hellen, bewegten Bilds behoben werden. Durch besonders lange Anzeige eines Standbilds kann jedoch ein dauerhaftes Einbrennen verursacht werden.
<ul style="list-style-type: none"> • Im 4:3 Modus treten Helligkeits- und Farbtonunterschiede zwischen den beiden Seiten und der Mitte auf. 	<ul style="list-style-type: none"> • Wenn Bilder im 4:3 Modus oder Letterbox-Bilder über längere Zeit bzw. für kürzere Zeit über mehrere Tage hinweg angezeigt werden, kann es zu Einbrennern kommen. Dies ist auf die Bauweise von Plasma-Displays zurückzuführen. • Bevorzugter Einsatz des Breitbildmodus wird empfohlen. (Siehe Seite 35.) • Bei Wiedergabe im 4:3 Modus sollte "Auto" für die Seitenmaskeneinstellung gewählt werden. Stellt die Helligkeit der grauen Seitenmasken gemäß Helligkeit des Hauptbilds ein. (Siehe Seite 36.)
<ul style="list-style-type: none"> • Plötzliches Ausschalten. 	<ul style="list-style-type: none"> • Die Temperatur im Inneren des Systems ist zu hoch. Reinigen Sie das System bzw. entfernen Sie jegliche die Belüftung behindernden Gegenstände. (Siehe Seite 15.) • Prüfen Sie die Energiesparmodus-Einstellung. (Siehe Seite 33.) • Prüfen Sie die Timer-Einstellung. (Siehe Seite 36.)
<ul style="list-style-type: none"> • Panel-Geräusche. 	<ul style="list-style-type: none"> • Vom Panel erzeugte Geräusche, beispielsweise: Ventilatormotorgeräusche und Stromkreisbrummen/Glaspanelsummen sind normale Betriebsgeräusche eines Phosphormatrixbildschirms. • Beim Umschalten des Energiesparmodus kann es zu einer Änderung des Panel-Betriebsgeräusches kommen. Dies ist normal.
<ul style="list-style-type: none"> • POWER ON- oder STANDBY-Anzeige blinkt schnell. 	<ul style="list-style-type: none"> • Interne Schutzschaltungen könnten aktiviert sein. Schalten Sie zunächst die Hauptstromversorgung durch Drücken von POWER am Plasma-Fernseher aus, warten Sie mindestens eine Minute lang, und schalten Sie den Strom dann wieder ein. Wenn das Problem weiterhin besteht, wenden Sie sich bitte an eine Pioneer-Kundendienststelle. Diese sind auf Ihrer Garantiekarte für jedes Land aufgeführt. Kontaktinformationen finden Sie auch auf der Pioneer Webseite (siehe Umschlag).

Wenn die folgenden Fehlercodes am Bildschirm angezeigt werden, überprüfen Sie die entsprechenden Punkte in der Tabelle.

Code	Meldung	Prüfen
SD04 und SD11	Gerät wird ausgeschaltet. Die Interne Temperatur ist zu hoch. Temperatur rund um PDP überprüfen.	Prüfen Sie, ob die Umgebungstemperatur des Plasma-Fernsehers zu hoch ist.
SD05	Interne Schutzschaltung schaltet Strom ab.	Wenden Sie sich bitte an eine Pioneer-Kundendienststelle. Diese sind auf Ihrer Garantiekarte für jedes Land aufgeführt. Kontaktinformationen finden Sie auch auf der Pioneer Webseite (siehe Umschlag).

SCART-Anschlussbelegung

Verschiedene Audio- und Video-Geräte können über die SCART-Anschlüsse mit dem System verbunden werden.

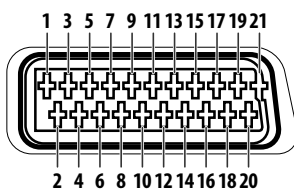

SCART (INPUT 1)

1 Ausgang Audio, rechts	2 Eingang Audio, rechts	3 Ausgang Audio, links
4 Gemeinsame Erde für Audio	5 Erde für Blau	6 Eingang Audio, links
7 Eingang Blau	8 Audio-Video-Steuerung	9 Erde für Grün
10 Nicht belegt	11 Eingang Grün	12 Nicht belegt
13 Erde für Rot	14 Erde für Rot/Grün/Blau Steuerung	15 Eingang Rot
16 Steuerung Rot/Grün/Blau	17 Erde für Ausgang Video	18 Erde für Eingang Video
19 Ausgang Video	20 Eingang Video	21 Steckerabschirmung

SCART (INPUT 2)

1 Ausgang Audio, rechts	2 Eingang Audio, rechts	3 Ausgang Audio, links
4 Gemeinsame Erde für Audio	5 Erde	6 Eingang Audio, links
7 Nicht belegt	8 Audio-Video-Steuerung	9 Erde
10 AV Link-Steuerung	11 Nicht belegt	12 Nicht belegt
13 Erde	14 Erde	15 Eingang Chroma S-Video
16 Nicht belegt	17 Erde für Ausgang Video	18 Erde für Eingang Video/Eingang S-Video
19 Ausgang Video	20 Eingang Video/Eingang S-Video	21 Steckerabschirmung

SCART (INPUT 3)

1 Ausgang Audio, rechts	2 Eingang Audio, rechts	3 Ausgang Audio, links
4 Gemeinsame Erde für Audio	5 Erde für Blau	6 Eingang Audio, links
7 Eingang Blau	8 Audio-Video-Steuerung	9 Erde für Grün
10 AV Link-Steuerung	11 Eingang Grün	12 Nicht belegt
13 Erde für Rot	14 Erde für Rot/Grün/Blau Steuerung	15 Eingang Chroma S-Video
16 Steuerung Rot/Grün/Blau	17 Erde für Ausgang Video	18 Erde für Eingang Video/Eingang S-Video
19 Ausgang Video	20 Eingang Video/Eingang S-Video	21 Steckerabschirmung

Technische Daten

Gegenstand		42" Plasma-Fernseher, Modell: PDP-4270XA	
Anzahl Pixel		1024 x 768 Pixel	
Audio-Verstärker		13 W + 13 W (1 kHz, 10 %, 8 Ω)	
Lautsprecher		Tieftöner: Konustyp, 4,8 cm x 13 cm Hochtöner: Semikalottentyp, 2,5 cm	
Surround-System		SRS/FOCUS/TruBass	
Stromversorgung		AC 220 bis 240 V, 50 Hz/60 Hz, 287 W (Standby 0,3 W)	
Abmessungen		1040 mm (B) x 679 mm (H) x 115 mm (T)	
Gewicht		31,5 kg	
Farbsystem		PAL/SECAM/NTSC 3.58/NTSC 4.43/PAL 60	
TV Funktion	Empfangssystem	B/G, D/K, I, L/L'	
	Empfänger	VHF/UHF	E2–E69 ch, F2–F10 ch, I21–I69 ch, IR A–IR J ch
		CATV	Hyperband, S1–S41 ch
	Autom. Kanaleinstellung	99 ch, Autom. Kanalspeicherung, Autom. Kanalbezeichnung, Autom. Kanalsortierung	
	STEREO	NICAM/A2	
Anschlüsse	Hinten	INPUT 1	SCART (AV in, RGB in, TV out)
		INPUT 2	SCART (AV-Eingang/Ausgang, S-VIDEO-Eingang, AV link ^{*1}) Video-Eingang (Komponente)
		INPUT 3	SCART (AV-Eingang/Ausgang, S-VIDEO-Eingang, RGB-Eingang, AV link ^{*1}), HDMI-Eingang ^{*2}
		Antenne	75 Ω DIN-Eingang für VHF/UHF
	Seite	INPUT 4	S-VIDEO, AV-Eingang
AUDIO OUTPUT-Anschluss	(Hinten)	AUDIO-Ausgang (Festgelegt)	
Ausgang PHONES OUTPUT	(Seite)	16 Ω bis 32 Ω wird empfohlen	

^{*1} Über Menü wählbar

^{*2} Entspricht HDMI1.1 und HDCP1.1. HDMI (High Definition Multimedia Interface) ist ein Standard für die digitale Übertragung von hochauflösenden Audio- und Videodaten über ein einziges Kabel. HDCP (High-bandwidth Digital Content Protection = Kopierschutz für breitbandige digitale Informationen) ist eine Technologie zum Schutz urheberrechtlich geschützten Digitalmaterials, aufbauend auf dem Digital Visual Interface (DVI).

Änderungen der Konstruktion und technischen Daten ohne Ankündigung vorbehalten.

Warenzeichen

- FOCUS, WOW, SRS und das  Symbol sind Warenzeichen von SRS Labs, Inc.
- Verwendung der FOCUS- und SRS-Technologie unter Lizenz von SRS Labs, Inc.
- Bei diesem Produkt sind FontAvenue[®]-Schriftarten unter Lizenz von NEC Corporation integriert. FontAvenue ist ein eingetragenes Warenzeichen der NEC Corporation.
- HDMI, das HDMI-Logo und High-Definition Multimedia Interface sind Warenzeichen oder eingetragene Warenzeichen von HDMI Licensing LLC.
- Hergestellt unter Lizenz von Dolby Laboratories. "Dolby" und das Doppel-D-Symbol sind Warenzeichen von Dolby Laboratories.
- Namen der erwähnten Firmen oder Institutionen sind Warenzeichen oder eingetragene Warenzeichen der jeweiligen Inhaber.

IMPORTANTE



Il simbolo del lampo con terminale a forma di freccia situato all'interno di un triangolo equilatero serve ad avvisare l'utilizzatore della presenza di un "voltage pericoloso" non isolato nella struttura del prodotto che potrebbe essere di un'intensità tale da provocare scosse elettriche all'utilizzatore.

CAUTION

RISK OF ELECTRIC SHOCK
DO NOT OPEN



Il punto esclamativo in un triangolo equilatero serve ad avvisare l'utilizzatore della presenza di importanti istruzioni di funzionamento e manutenzione riportate nel libretto allegato al prodotto.

ATTENZIONE:

PER EVITARE IL RISCHIO DI SCOSSE ELETTRICHE, NON RIMUOVERE IL COPERCHIO (O IL RETRO). NON CI SONO PARTI INTERNE ACCESSIBILI ALL'UTILIZZATORE. IN CASO DI NECESSITÀ, RIVOLGERSI ESCLUSIVAMENTE A PERSONALE DI SERVIZIO QUALIFICATO.

ATTENZIONE

Questo apparecchio non è impermeabile. Per prevenire pericoli di incendi o folgorazioni, non posizionare nelle vicinanze di questo apparecchio contenitori pieni di liquidi (quali vasi da fiori, o simili), e non esporre l'apparecchio a sgoccioli, schizzi, pioggia o umidità.

D3-4-2-1-3_A_It

Questo prodotto è conforme alla direttiva sul basso voltaggio (73/23/CEE emendata 93/68/CEE), direttive EMC 89/336/CEE, emendata 92/31/CEE e 93/68/CEE.

ATTENZIONE

Prima di collegare per la prima volta l'apparecchio alla sorgente di alimentazione leggere attentamente la sezione che segue.

La tensione della sorgente di elettricità differisce da Paese a Paese e da regione a regione. Verificare che la tensione di rete della zona in cui si intende utilizzare l'apparecchio sia quella corretta, come indicato sul pannello posteriore dell'apparecchio stesso (ad es.: 230 V o 120 V).

D3-4-2-1-4_A_It

ATTENZIONE

Questo apparecchio è dotato di una spina con messa a terra, cioè di una spina con un terzo spinotto (per la messa a terra). Questo tipo di spine si inserisce solamente in prese di corrente dello stesso tipo, cioè con attacco per messa a terra. Se non si riesce ad inserire la spina nella presa di corrente di casa, rivolgersi ad un elettricista qualificato per far sostituire la presa alla parete con una dotata di attacco per la messa a terra. Non annullare la scopo di sicurezza della spina con messa a terra.

D3-4-2-1-6_A_It

Sulle etichette affisse a questo apparecchio appaiono i simboli più oltre descritti. Essi hanno lo scopo di allertare l'utilizzatore ed il personale di manutenzione dell'apparecchio sulle condizioni di potenziale pericolo.



AVVERTENZA

Questo simbolo si riferisce a pratiche rischiose o non sicure dalle quali possono derivare lesioni personali ovvero danneggiamenti alle cose.



ATTENZIONE

Questo simbolo si riferisce a pratiche rischiose o non sicure dalle quali possono derivare lesioni personali gravi o fatali.

ATTENZIONE

Per evitare il pericolo di incendi, non posizionare sull'apparecchio dispositivi con fiamme vive (ad esempio una candela accesa, o simili).

D3-4-2-1-7a_A_It

AVVERTENZA PER LA VENTILAZIONE

Installare l'apparecchio avendo cura di lasciare un certo spazio all'intorno dello stesso per consentire una adeguata circolazione dell'aria e migliorare la dispersione del calore. Nelle pagina 15 troverete informazioni sullo spazio minimo da riservare all'installazione.

ATTENZIONE

L'apparecchio è dotato di un certo numero di fessure e di aperture per la ventilazione, allo scopo di garantirne un funzionamento affidabile, e per proteggerlo dal surriscaldamento. Per prevenire possibili pericoli di incendi le aperture non devono mai venire bloccate o coperte con oggetti vari (quali giornali, tovaglie, tende o tendaggi, ecc.), e l'apparecchio non deve essere utilizzato appoggiandolo su tappeti spessi o sul letto.

ATTENZIONE

L'interruttore principale (POWER) dell'apparecchio non stacca completamente il flusso di corrente elettrica dalla presa di corrente alternata di rete. Dal momento che il cavo di alimentazione costituisce l'unico dispositivo di distacco dell'apparecchio dalla sorgente di alimentazione, il cavo stesso deve essere staccato dalla presa di corrente alternata di rete per sospendere completamente qualsiasi flusso di corrente. Verificare quindi che l'apparecchio sia stato installato in modo da poter procedere con facilità al distacco del cavo di alimentazione dalla presa di corrente, in caso di necessità. Per prevenire pericoli di incendi, inoltre, il cavo di alimentazione deve essere staccato dalla presa di corrente alternata di rete se si pensa di non utilizzare l'apparecchio per periodi di tempo relativamente lunghi (ad esempio, durante una vacanza).

D3-4-2-2a_A_It

Tasto STANDBY/ON

STANDBY: Quando si trova in modalità di attesa (standby), il flusso di corrente elettrica s'interrompe e l'unità non è più completamente operativa.

Indicatore STANDBY/ON: L'indicatore si accende di luce rossa quando l'unità si trova in modalità di attesa (standby), mentre si accende di blu quando è accesa.

Grazie per avere acquistato questo apparecchio Pioneer.

Vi preghiamo di leggere a fondo queste istruzioni per l'uso, in modo da impiegare l'apparecchio in modo corretto. Una volta letto il presente manuale di istruzioni, conservatelo in un luogo sicuro per riferimento futuro.

In alcuni Paesi o Regioni del mondo, la forma della spina di alimentazione e della presa di rete potrebbe differire da quella illustrata nei disegni. Il metodo di collegamento e di utilizzo dell'unità rimane tuttavia invariato.

Indice

01 Informazioni importanti per l'utilizzatore

02 Precauzioni per la sicurezza

Precauzioni per l'installazione.....10

03 Accessori forniti in dotazione



04 Denominazione delle parti

Televisore al plasma (lato anteriore)12
 Televisore al plasma (lato posteriore)13
 Telecomando.....14

05 Preparazione

Installazione del televisore al plasma15
 Spostamento del televisore al plasma.....15
 Prevenire il ribaltamento del televisore al plasma16
 Stabilizzazione su un tavolo o a pavimento16
 Stabilizzazione mediante fissaggio a parete16
 Montaggio/smontaggio del supporto Pioneer16
 Smontaggio del supporto16
 Rimontaggio del supporto.....17
 Collegamenti di base.....18
 Collegamento dell'antenna.....18
 Convogliamento dei cavi.....18
 Installazione del nucleo di ferrite19
 Collegamento del cavo di alimentazione.....19
 Preparazione del telecomando19
 Inserimento delle batterie19
 Raggio di azione del telecomando.....20

06 Visione dei programmi TV

Accensione dell'apparecchio21
 Indicatori di stato del televisore al plasma21
 Per cambiare canale21
 Utilizzo dei tasti P+ / P- del telecomando.....22
 Utilizzo dei tasti da 0 a 9 del telecomando.....22
 Sintonizzazione dei canali preferiti22
 Variazione del volume e audio22
 Utilizzo dei tasti  + /  - del telecomando22
 Utilizzo del tasto  del telecomando23
 Cambiare il canale audio delle trasmissioni23
 Blocco delle immagini.....23

07 Il Menu Principale (Home Menu)

Panoramica del Menu Principale24
 Utilizzo del Menu Principale (Home Menu).....24

08 Impostazione

Impostazione dei canali TV25
 Utilizzo dell'autoinstallazione25
 Impostazione manuale dei canali TV analogici25
 Riduzione del rumore video26
 Impostazione della Protezione bambini26
 Selezione del terminale di ingresso per il decoder27
 Etichettatura dei canali TV27
 Ordinamento dei canali TV preimpostati.....27
 Impostazione della lingua.....28
 Selezione AV.....28
 Regolazioni di base dell'immagine28
 Regolazione avanzata dell'immagine29
 Utilizzo di PureCinema.....29
 Utilizzo della funzione Temp. Colore.....29
 Utilizzo della funzione CTI.....30
 Utilizzo della funzione Gestione colore30
 Utilizzo della funzione Spazio colore.....30
 Utilizzo della funzione Colore intelligente.....30
 Eliminazione del rumore dalle immagini30
 Utilizzo delle funzioni DRE (Espansione Gamma Dinamica).....31
 Utilizzo della funzione 3DYC e della Modalità I-P31
 Regolazioni del suono.....32
 FOCUS.....32
 Surround anteriore.....32
 Comando di accensione.....33
 Risparmio energia33
 Nessun segnale Off33
 Nessuna operazione Off.....33

09 Utili impostazioni di regolazione

Commutazione della frequenza di attivazione verticale.....34
 Regolazione della posizione dell'immagine.....34
 Selezione di un tipo di segnale di ingresso34
 Impostazione del sistema di colore.....34
 Selezione manuale delle dimensioni dello schermo35
 Selezione automatica delle dimensioni dello schermo35
 Selezione di un formato di visualizzazione dello schermo
 per segnali con formato 4:336
 Modifica della luminosità di entrambi i lati dello schermo
 (Maschere laterali)36
 Spegnimento con Timer36
 Utilizzo della password36

Inserimento della password.....	36
Modifica della password	37
Ripristino della password.....	37
Disabilitazione della password.....	37

10 Utilizzo con altri apparecchi

Collegamento di un lettore DVD.....	38
Riproduzione di immagini provenienti da un lettore DVD.....	38
Collegamento di un decoder	38
Visualizzazione di immagini provenienti da un decoder.....	38
Collegamento di un videoregistratore.....	39
Riproduzione di immagini provenienti da un videoregistratore... ..	39
Collegamento di una console per giochi o di una videocamera	39
Visualizzazione delle immagini provenienti da una console per giochi o da una videocamera	39
Collegamento di un amplificatore/ricevitore AV.....	40
Utilizzo dell'ingresso HDMI	40
Collegamento di un'unità HDMI	40
Utilizzo della funzione di ingresso/uscita Link.A.....	41
Selezione del terminale SCART per l'uso con i/o link.A	41

11 Utilizzo del Televideo

Utilizzo delle funzioni Televideo	42
Cos'è il Televideo?	42
Utilizzo di base di Televideo	42
Attivazione e disattivazione di Televideo.....	42
Selezione e utilizzo delle pagine di Televideo	42
Visualizzazione delle sottopagine.....	43
Visualizzazione della Panoramica TOP.....	43
Visualizzazione delle pagine dei sottotitoli	43

12 Informazioni aggiuntive

Risoluzione dei problemi	44
Assegnazione dei pin della presa SCART.....	45
Caratteristiche tecniche.....	46

Capitolo 1**Informazioni importanti per l'utente**

La lettura anticipata delle informazioni che seguono vi consentirà di massimizzare il piacere che trarrete nell'utilizzo di questo televisore al plasma Pioneer PureVision PDP-4270XA.

Questo Pioneer PureVision PDP-4270XA vi garantirà inoltre un'elevata qualità, durata ed affidabilità. Per ottenere immagini di eccezionale qualità, questo televisore al plasma Pioneer incorpora una progettazione e costruzione all'avanguardia, con le tecnologie più precise e avanzate.

Il televisore al plasma Pioneer PureVision PDP-4270XA offre quanto di meglio attualmente disponibile in fatto di tecnologia di filtraggio del colore, in particolare la tecnologia denominata Direct Colour Filter. In questo modello essa migliora la riproduzione dei colori e dell'immagine rispetto ai modelli precedenti. Elimina inoltre la necessità di collocare fisicamente un pannello di vetro di fronte allo schermo al plasma, vantaggio che avvicina sempre di più Pioneer al costante obiettivo di ridurre l'impatto ambientale attraverso la riduzione degli scarti di materiale elettronico, sia durante la fase di produzione sia durante il processo di riciclaggio.

Nel corso della propria vita operativa, la luminosità del televisore al plasma PDP-4270XA di Pioneer si ridurrà molto lentamente come si verifica nel caso di tutti gli schermi a fluorescenza (quali ad esempio i tradizionali apparecchi TV a tubo catodico). Per godere a lungo delle immagini di eccezionale luminosità che questo apparecchio vi può offrire, vi raccomandiamo di leggere con attenzione e quindi osservare i consigli sull'utilizzo di seguito riportati:

Consigli sull'utilizzo

Tutti gli schermi a fluorescenza (compresi i convenzionali televisori a tubo catodico) subiscono l'influenza delle immagini statiche visualizzate per periodi estesi. I televisori al plasma non fanno eccezione a questa regola. Con l'adozione di alcune precauzioni fondamentali, è tuttavia possibile evitare la visualizzazione sullo schermo degli effetti post-immagine permanenti. Osservando le raccomandazioni di seguito illustrate, potrete quindi garantire al vostro televisore al plasma una vita più lunga nonché risultati visivi di grande soddisfazione:

- Ogni qualvolta vi è possibile, evitate di visualizzare frequentemente la stessa immagine oppure immagini dinamiche virtualmente immobili, quali ad esempio le immagini ravvicinate oppure di video giochi caratterizzati da porzioni statiche.
- Non visualizzate le trasmissioni Televideo per periodi estesi.
- Evitate la visualizzazione prolungata sullo schermo dei testi OSD, quelli provenienti da un decoder, da un lettore DVD, da un videoregistratore o da altri componenti.
- Durante la visione di immagini fisse provenienti da un apparecchio TV, da un videoregistratore, da un lettore DVD o da altri componenti ancora, non mantenete visualizzata per lunghi periodi la stessa immagine in modalità di fermo immagine o di pausa continua.
- Evitate di visualizzare per lunghi periodi immagini caratterizzate contemporaneamente da aree molto luminose e da aree molto scure affiancate l'una all'altra.
- Durante l'esecuzione di videogiochi, vi raccomandiamo di fare utilizzo delle impostazioni offerte dalla modalità "GIOCO" appartenente alla funzione "Selezione AV". Si sconsiglia tuttavia di usare questa modalità per periodi di tempo prolungati.

- Successivamente all'esecuzione di un videogioco, oppure alla visualizzazione di un'immagine fissa, è consigliabile visualizzare normali immagini dinamiche con l'impostazione di schermo "WIDE" o "FULL" per una durata superiore a tre volte la durata della precedente immagine fissa.
- Successivamente all'utilizzo del televisore al plasma, ricordatevi sempre di riportarlo nella modalità "STANDBY".

Consigli sull'installazione

Il televisore al plasma Pioneer PureVision PDP-4270XA è molto sottile. Per garantire la sicurezza, durante il montaggio o l'installazione del televisore al plasma, non mancate di adottare le misure più opportune affinché esso non cada al verificarsi di vibrazioni o di movimenti accidentali.

Questo apparecchio deve essere installato utilizzando solamente le parti e gli accessori progettati da Pioneer. L'utilizzo di accessori di altra provenienza in luogo del supporto o delle apposite staffe di installazione realizzate da Pioneer può rendere l'apparecchio instabile e, quindi, divenire causa di lesioni personali. In caso di installazione personalizzata, vi raccomandiamo di rivolgervi al vostro rivenditore. La corretta installazione dell'apparecchio può essere garantita solamente da tecnici esperti e qualificati. Pioneer non si assumerà alcuna responsabilità in seguito ad incidenti o danni causati dall'utilizzo di parti ed accessori costruiti da altre società.

Per evitare malfunzionamenti e surriscaldamenti, durante l'installazione accertatevi che le prese di ventilazione dell'unità principale non siano bloccate e che vi sia un'adeguata dispersione di calore:

- Mantenete l'unità lievemente distante da altri apparecchi, dalle pareti e da altri corpi. A pagina 15 sono riportate le distanze minime da mantenere attorno all'unità.
- Non collocate l'unità in punti caratterizzati da scarsa ventilazione.
- Non ricoprite l'unità con panni e corpi simili.
- Con un aspirapolvere azionato alla propria potenza minima, rimuovete gli accumuli di polvere in modo da mantenere pulite le prese di ventilazione situate ai lati e posteriormente all'unità.
- Non collocate l'apparecchio su tappeti o coperte.
- Non lasciate l'apparecchio ribaltato.
- Non capovolgete l'apparecchio.

L'utilizzo dell'unità senza la garanzia di un'adeguata ventilazione può farne innalzare la temperatura interna e divenire pertanto causa di eventuali malfunzionamenti. Quando la temperatura interna o nelle adiacenze dell'unità eccede un determinato valore, lo schermo automaticamente si spegne in modo da consentire il raffreddamento dei componenti elettronici interni e prevenire così situazioni di rischio.

Si potrebbero infine verificare malfunzionamenti dovuti a: un luogo di installazione non appropriato, un assemblaggio, un'installazione, un montaggio o un utilizzo non corretto dell'apparecchio, ovvero l'apporto di modifiche. Pioneer tuttavia non potrà essere ritenuta responsabile per i suddetti malfunzionamenti o per eventuali incidenti.

Nota

Quelli di seguito elencati sono gli effetti e le caratteristiche tipiche dello schermo a matrice di fosfori e che, in quanto tali, non sono coperte dalle garanzie limitate del produttore:

- Permanente effetto post-immagine dei fosfori del pannello.
- Presenza di un piccolissimo numero di celle di luce inattive.
- Rumori generati dal pannello, quali la rumorosità del motore della ventola e il ronzio dei circuiti elettrici e del pannello di vetro.

Attenzione

- Pioneer non si assume alcuna responsabilità per qualsiasi tipo di danno derivante dall'uso non corretto di questo apparecchio da parte vostra o di altre persone, per malfunzionamenti durante il funzionamento, per problemi derivanti da altri apparecchi e per l'impiego di questi ultimi ad eccezione dei casi in cui la società è effettivamente responsabile.

Funzione di protezione del televisore al plasma

L'intensità dello schermo si riduce lievemente quando esso visualizza per lungo tempo immagini fisse (quali ad esempio fotografie ed immagini provenienti da un computer). Questo comportamento è dovuto alla funzione di protezione televisore al plasma, la quale automaticamente regola la luminosità in modo da proteggere lo schermo al rilevamento di immagini fisse; non si tratta pertanto di un malfunzionamento. La riduzione di intensità avviene tre minuti dopo la rilevazione dell'immagine fissa.

Informazioni sulla difettosità dei pixel

Gli schermi al plasma visualizzano le informazioni per mezzo dei pixel. I televisori al plasma di Pioneer sono caratterizzati da un numero elevatissimo di pixel. (dipendentemente dalla grandezza del pannello: oltre 2,3 milioni di celle negli schermi da 42 pollici). Tutti i pannelli al plasma di Pioneer nascono da un elevatissimo livello tecnologico di precisione ed inoltre sono sottoposti a rigorosi controlli di qualità.

In casi molto rari, tuttavia, alcuni pixel rimangono permanentemente spenti oppure permanentemente accesi, risultando nella visualizzazione sullo schermo di corrispondenti pixel neri o colorati.

Questo effetto d'altra parte è comune a tutti i televisori al plasma come conseguenza del tipo di tecnologia impiegato.

Se tali pixel difettosi sono visibili alla normale distanza di visione compresa tra 2,5 metri e 3,5 metri durante la visualizzazione di normali trasmissioni (escluse cioè le schede di prova, le immagini fisse e le visualizzazioni a singolo colore), Vi preghiamo di rivolgervi al vostro rivenditore.

Tale fenomeno sarebbe tuttavia considerato del tutto normale per il tipo di tecnologia impiegato qualora essi siano osservabili solamente ad una distanza molto ravvicinata allo schermo o nelle immagini a singolo colore.

Raggi infrarossi

Per via delle proprie caratteristiche, il televisore al plasma emette raggi infrarossi. Dipendentemente dalle modalità di funzionamento dell'apparecchio, il telecomando di apparecchi adiacenti potrebbe subire influenze negative oppure nelle cuffie senza filo ad infrarossi si potrebbero generare interferenze. All'eventuale verificarsi di queste condizioni, collocate questi apparecchi in punti in cui il proprio telecomando non subisca disturbi.

Interferenze radio

Pur rispettando le necessarie caratteristiche tecniche, questo apparecchio emette una piccola quantità di rumore. Collocando nelle sue vicinanze altri apparecchi quali un ricevitore radio AM, un personal computer o un videoregistratore, su di essi si potrebbero osservare interferenze. In tal caso, allontanateli sufficientemente dal display.

Rumore di eccitazione del televisore al plasma

Lo schermo del televisore al plasma si compone di pixel estremamente piccoli che emettono luce in funzione dei segnali video ricevuti. Questa condizione può rendere udibile un certo ronzio proveniente dai circuiti elettrici del televisore.

Non affiggete sull'apparecchio etichette o nastri adesivi.

In caso contrario se ne potrebbe ottenere lo scolorimento o la graffiatura del mobile.

Inutilizzo prolungato dell'apparecchio

Lasciando l'apparecchio inutilizzato per lungo tempo, esso potrebbe dar luogo a malfunzionamenti. Vi suggeriamo pertanto di accenderlo e di spegnerlo di tanto in tanto.

Condensa

Trasferendo velocemente l'apparecchio da un luogo freddo a un luogo caldo, ovvero, ad esempio, subito dopo avere acceso un apparecchio di riscaldamento durante le mattine invernali, sulla superficie dello schermo o all'interno dell'apparecchio stesso si potrebbe creare della condensa. All'eventuale formarsi di condensa, prima di accendere l'apparecchio attendete che questa sia completamente scomparsa. Il suo utilizzo in presenza di condensa potrebbe infatti generare malfunzionamenti.

Pulizia della superficie dello schermo e della parte lucida anteriore del mobile

La pulizia della superficie dello schermo e della parte lucida anteriore del mobile va effettuata strofinandole delicatamente con un panno morbido e asciutto; per questa operazione utilizzate il panno di pulizia fornito in dotazione oppure un prodotto analogo (ad esempio di cotone o di flanella). Al contrario, l'utilizzo di un panno ruvido o polveroso oppure lo strofinamento a forza dello schermo può determinarne la rigatura della superficie.

Pulendo la superficie dello schermo con un panno bagnato, le gocce d'acqua che si depositano sulla superficie potrebbero penetrare nell'apparecchio dando origine a malfunzionamenti.

Pulizia del mobile

La pulizia del mobile dell'apparecchio va effettuata strofinandolo delicatamente con un panno morbido e pulito (ad esempio di cotone o di flanella). Al contrario, l'utilizzo di un panno ruvido o polveroso oppure lo strofinamento a forza del mobile può determinarne la rigatura della superficie.

Il mobile dell'apparecchio è prevalentemente costruito in plastica. Per la sua pulizia non utilizzate pertanto prodotti chimici quali la benzina e i solventi. L'utilizzo di prodotti chimici può, infatti, deteriorare la qualità del materiale o l'asportazione del rivestimento.

Non esponete l'apparecchio a gas volatili o a fluidi quali, ad esempio, i pesticidi. Non lasciate inoltre che vada a contatto per lungo tempo con prodotti di gomma o di plastica. L'effetto del plastificante potrebbe, infatti, deteriorare la qualità del materiale o l'asportazione del rivestimento.

Pulendo la superficie del mobile con un panno bagnato, le gocce d'acqua che si depositano sulla superficie potrebbero penetrare nell'apparecchio dando così origine a malfunzionamenti.

Maniglie sul lato posteriore del televisore al plasma

Non rimuovete le maniglie situate sul lato posteriore del televisore al plasma.

Durante lo spostamento del televisore al plasma, richiedete l'assistenza di un'altra persona accertandovi che il televisore venga afferrato per le maniglie posteriori. Non trasportate il televisore al plasma afferrandolo per una sola maniglia. Le maniglie devono essere afferrate come mostrato nei disegni.

Non utilizzate le maniglie per appendere l'apparecchio durante l'installazione o il trasporto. Infine, non utilizzate le maniglie per impedire il ribaltamento dell'apparecchio.

Rumore del motore della ventola

La velocità di rotazione del motore della ventola di raffreddamento aumenta all'aumentare della temperatura ambientale del televisore al plasma. In tale condizione è infatti possibile udire persino il rumore prodotto dalla ventola.

 **Attenzione****Blocco e latenza post-immagine del pannello**

La visualizzazione per lungo tempo della stessa immagine può causare il fenomeno della latenza post-immagine. Ciò si può verificare nei seguenti due casi.

Latenza post-immagine dovuta al carico elettrico residuo

Quando si visualizzano per oltre un minuto motivi caratterizzati da elevati picchi di luminanza, si può presentare della latenza post-immagine dovuta al carico elettrico residuo. Gli effetti post-immagine che rimangono sullo schermo scompaiono tuttavia alla visualizzazione di immagini dinamiche. Il tempo necessario alla scomparsa dell'effetto post-immagine dipende dalla luminanza dell'immagine fissa e dal proprio tempo di visualizzazione sullo schermo.

Effetto post-immagine (immagine latente) dovuto a bruciatura

Evitate di visualizzare sullo schermo al plasma la stessa immagine in modo continuo per lunghi periodi.

Se un'immagine viene visualizzata in modo continuo per un periodo di tempo prolungato, oppure per periodi più brevi ma per alcuni giorni consecutivi, sullo schermo può rimanere un effetto post-immagine permanente dovuto alla bruciatura del materiale fluorescente di cui lo schermo stesso è composto. Le immagini residue possono divenire meno evidenti una volta visualizzate successivamente immagini dinamiche; tuttavia non scompariranno completamente.

 **Nota**

- Quando un'immagine fissa, quale il menu di un programma, viene visualizzata per un periodo compreso tra cinque e dieci minuti, il sistema spegne automaticamente l'immagine per prevenire il danneggiamento dovuto alla bruciatura dello schermo.
- Per prevenire il danneggiamento dovuto alla bruciatura dello schermo, la posizione di visualizzazione viene leggermente modificata in modo automatico all'accensione o quando viene cambiato l'ingresso. Dipendentemente al contenuto della trasmissione, alcune parti dell'immagine potrebbero non essere visibili.

Prevenzione del danneggiamento dovuto alla bruciatura dello schermo

- Si raccomanda di visualizzare le immagini a grande schermo, salvo che ciò non costituisca una violazione del copyright (vedere pagina 35).
- La funzione di risparmio energetico può essere impostata in modo da prevenire il danneggiamento dovuto alla bruciatura dello schermo (vedere pagina 33).

- Questo prodotto - conforme al D.M. 28.8.1995, n. 548 e rispetta le prescrizioni di cui ai D.M. 25.6.1985 (par. 3, All. A) e D.M. 27.8.1987 (par. 3, All. 1)-



Se si vuole eliminare questo prodotto, non gettarlo insieme ai rifiuti domestici. Esiste un sistema di raccolta differenziata in conformità alle leggi che richiedono appositi trattamenti, recupero e riciclo.

I privati cittadini dei venticinque paesi membri dell'UE, di Svizzera e Norvegia, possono restituire senza alcun costo i loro prodotti elettronici usati ad appositi servizi di raccolta o a un rivenditore (se si desidera acquistarne uno simile).

Per i Paesi non citati qui sopra, si prega di contattare le autorità locali per il corretto metodo di smaltimento.

In questo modo, si è sicuri che il proprio prodotto eliminato subirà il trattamento, il recupero e il riciclo necessari per prevenire gli effetti potenzialmente negativi sull'ambiente e sulla vita dell'uomo.

Capitolo 2

Precauzioni per la sicurezza

L'elettricità trova applicazione in molte funzioni utili, ma può altresì divenire causa di lesioni personali o danni alle proprietà qualora sia impiegata in modo non appropriato. Questo apparecchio è stato progettato e costruito assegnando alla sicurezza la più elevata priorità possibile. Tuttavia, qualora sia impiegato in modo non adeguato potrebbe dar luogo a scosse elettriche e/o ad incendi. Per prevenire potenziali pericoli, si raccomanda pertanto di osservare le istruzioni di seguito riportate relative alla sua installazione, all'utilizzo e alla pulizia. Prima di utilizzare l'apparecchio e al fine di garantire la vostra sicurezza, nonché aumentarne la vita operativa, leggete attentamente le seguenti precauzioni.

1. Leggete le istruzioni fornite - Tutte le istruzioni relative all'uso del prodotto devono essere lette e comprese prima di metterlo in funzione per la prima volta.
2. Conservate il presente manuale in un luogo sicuro - Queste istruzioni relative alla sicurezza e al funzionamento dell'apparecchio devono essere mantenute in un luogo sicuro per pronta consultazione in caso di necessità future.
3. Osservate i segnali di pericolo - Tutti i segnali di pericolo e di attenzione predisposti sull'apparecchio e nel manuale di istruzioni devono essere osservati con scrupolo.
4. Osservate le istruzioni - Tutte le istruzioni relative all'uso devono essere osservate.
5. Pulizia - Prima di procedere con la pulizia dell'apparecchio, estraete la spina del cavo di alimentazione dalla presa di rete CA. Per pulire l'apparecchio fate uso del panno di pulizia fornito in dotazione oppure prodotti analoghi (ad esempio di cotone o di flanella). Non fate utilizzo di prodotti di pulizia liquidi o spray.
6. Accessori - Non utilizzate accessori che non siano tra quelli raccomandati dal costruttore. L'utilizzo di accessori non adeguati può determinare il verificarsi di incidenti.
7. Acqua e umidità - Non utilizzate l'apparecchio in prossimità di acqua, come ad esempio nel caso di vasche da bagno, lavandini, lavelli di cucina e tinozze di lavanderia, ovvero di piscine e seminterrati umidi.
8. Supporto - Non collocate l'apparecchio su carrelli, supporti, treppiedi e tavoli instabili. La sua collocazione su basi instabili può determinarne la caduta, con conseguenti gravi danni personali e danneggiamenti all'apparecchio stesso. Utilizzate solamente un carrello, supporto, treppiede o tavolo raccomandato dal costruttore ovvero venduto insieme all'apparecchio. In caso di installazione a parete, osservate le istruzioni fornite dal costruttore. Infine, fate utilizzo solamente degli elementi di montaggio raccomandati dal costruttore.
9. Durante lo spostamento dell'apparecchio per mezzo di un carrello, è necessario applicare la massima cautela possibile. Un arresto improvviso, l'applicazione di eccessiva forza o una superficie di appoggio non livellata possono infatti causarne la caduta dal carrello.
10. Ventilazione - Le aperture di ventilazione e le altre aperture presenti sul mobile dell'apparecchio hanno lo scopo di mantenerlo ventilato. Evitate quindi di ostruirle, poiché in caso contrario l'insufficienza di ventilazione derivante può generare surriscaldamenti e/o abbreviare la vita operativa dell'apparecchio. Non posizionate l'apparecchio su letti, poltrone, tappeti od altre superfici analoghe che possano ostruire le aperture predisposte per la ventilazione. Questo apparecchio non è stato concepito per installazioni ad incasso; non collocatelo quindi in luoghi chiusi quali librerie o scaffali, a meno che non sia stata predisposta un'adeguata ventilazione o non si siano osservate le istruzioni del costruttore.
11. Sorgente di alimentazione - Questo apparecchio deve essere fatto funzionare alle caratteristiche di alimentazione elettrica riportate sull'etichetta delle specifiche. Qualora non siate sicuri sul tipo di alimentazione elettrica presente nell'ambiente ove l'apparecchio andrà installato, consultate il vostro rivenditore oppure la vostra società elettrica.
12. Protezione del cavo di alimentazione - Il cavo di alimentazione deve essere disposto in modo adeguato, evitandone il calpestio da parte delle persone e lo schiacciamento da parte di oggetti. Controllate inoltre il cavo nei punti di collegamento sull'apparecchio e di connessione alla presa di rete.
13. Il televisore al plasma utilizzato in questo apparecchio è realizzato in vetro. Di conseguenza esso si potrebbe rompere qualora l'apparecchio stesso cadesse oppure fosse sottoposto ad urti. In caso di rottura, fate estrema attenzione a non ferirvi con i frammenti di vetro.
14. Sovraccarico - Non sovraccaricate le prese CA e i cavi di prolunga. Il sovraccarico può, infatti, divenire causa di incendi o di scosse elettriche.
15. Penetrazione di corpi estranei e di liquidi - Non inserite mai corpi estranei nell'apparecchio attraverso le aperture di ventilazione o qualsiasi altra apertura. L'alta tensione che scorre all'interno potrebbe infatti causare scosse elettriche e/o cortocircuitare i componenti interni. Per la stessa ragione, non fate mai penetrare all'interno acqua od altri liquidi.
16. Manutenzione - Non tentate mai di effettuare voi stessi la manutenzione dell'apparecchio. La rimozione dei pannelli può, infatti, esporvi all'alta tensione o ad altre condizioni di pericolo. In caso di necessità di manutenzione, fate piuttosto intervenire un tecnico qualificato.
17. Riparazione - All'eventuale verificarsi di una delle condizioni di seguito descritte, estraete la spina del cavo di alimentazione dalla presa di rete CA e fate quindi intervenire un tecnico di riparazione qualificato.
 - a. Qualora il cavo di alimentazione si danneggi.
 - b. All'eventuale penetrazione nell'apparecchio di liquidi o di corpi estranei.
 - c. In caso di esposizione dell'apparecchio alla pioggia o all'acqua.
 - d. Qualora l'apparecchio non funzioni correttamente secondo quanto descritto nelle istruzioni per l'uso.

Intervenite esclusivamente sui comandi descritti nelle istruzioni per l'uso. L'inappropriata regolazione dei comandi o dei controlli non descritti nelle presenti istruzioni - che spesso richiedono lunghe operazioni di regolazione da parte di tecnici qualificati - potrebbe infatti divenire causa di danneggiamenti.
 - e. In caso di caduta o di danneggiamento dell'apparecchio.
 - f. Qualora l'apparecchio si comporti in modo anomalo. Qualsiasi anomalia mostrata dall'apparecchio indica la necessità di un intervento di riparazione.



18. Parti di ricambio - Qualora l'apparecchio necessiti della sostituzione di alcune parti, accertatevi che il tecnico di riparazione utilizzi esclusivamente quelle di ricambio specificate dal costruttore, ovvero parti aventi caratteristiche e prestazioni identiche a quelle originali. L'utilizzo di parti non autorizzate potrebbe infatti causare incendi, scosse elettriche e/o altri tipi di danneggiamento.
19. Controlli di sicurezza - Al completamento di un'operazione di manutenzione o di riparazione, richiedete al tecnico intervenuto di eseguire i necessari controlli di sicurezza, in modo da garantire che l'apparecchio operi nuovamente nelle corrette condizioni di impiego.
20. Montaggio a parete o a soffitto - In caso di montaggio dell'apparecchio a parete o a soffitto, accertatevi che esso venga installato in ottemperanza al metodo raccomandato dal costruttore.
21. Sorgenti di calore - Tenete l'apparecchio lontano da sorgenti di calore quali radiatori, caloriferi, stufe o altre fonti che generano calore (ivi compresi gli amplificatori).
22. Prima di procedere con l'installazione degli altoparlanti, estraete la spina del cavo di alimentazione dalla presa di rete CA.
23. Non sottoponete mai lo schermo del televisore al plasma a forti impatti, ad esempio colpendolo direttamente. Lo schermo infatti potrebbe frantumarsi, divenendo perciò causa di incendio o di lesioni personali.
24. Non esponete il televisore al plasma alla luce solare diretta per lunghi periodi. Le caratteristiche ottiche del pannello di protezione frontale potrebbero infatti modificarsi, con conseguente scolorimento o deformazione.
25. Il televisore al plasma pesa circa 31,5 kg. Per via del basso spessore e della propria instabilità, l'imballaggio, il trasporto e l'installazione devono essere effettuati da più di una persona facendo presa sulle apposite maniglie.

Precauzioni per l'installazione

Durante l'installazione di uno qualsiasi degli accessori, quale ad esempio il gruppo di supporto opzionale, osservate le precauzioni di seguito riportate.

In caso di utilizzo del gruppo di supporto, delle staffe o di accessori analoghi

- Richiedete l'installazione da parte del vostro rivenditore.
- Fate utilizzo dei bulloni forniti in dotazione.
- Per ulteriori dettagli, consultate il manuale di istruzioni fornito insieme al gruppo di supporto (o accessorio analogo).

In caso di utilizzo di altri accessori

- Richiedete la consulenza del vostro rivenditore.
- Per l'installazione possono essere utilizzati i seguenti sei fori di montaggio:

Vista posteriore

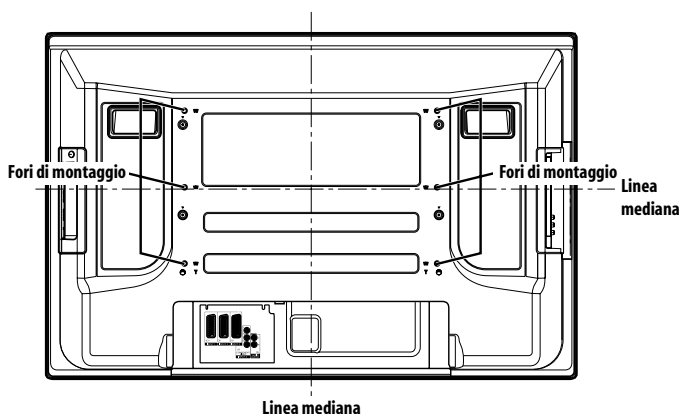

Vista laterale

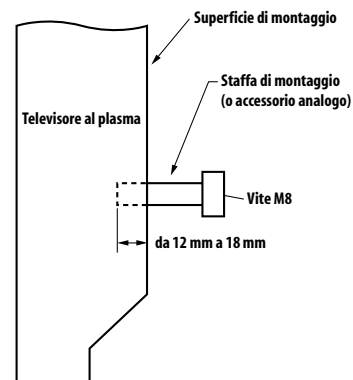

Attenzione

- Utilizzate quattro o più fori di montaggio in modo simmetrico rispetto alle linee mediane verticali e orizzontali.
- Le viti M8, da 12 a 18 mm, vanno inserite a fondo nella superficie di montaggio dello schermo al plasma. Si prega di vedere la vista laterale qui sopra.
- Fate attenzione a non ostruire l'apertura di ventilazione situata sul lato posteriore del televisore al plasma.
- Poiché la costruzione del televisore al plasma comprende altresì l'uso del vetro, installate l'unità su una superficie piatta.
- I fori per viti che non siano tra quelli sopra illustrati devono essere utilizzati solamente per i relativi accessori. Non utilizzateli quindi mai per il montaggio di accessori che non siano tra quelli specificati.

Nota

- Vi raccomandiamo fortemente di fare utilizzo solamente dei prodotti di montaggio forniti da Pioneer.
- Pioneer non si assumerà alcuna responsabilità per qualsiasi lesione personale o danneggiamento all'apparecchio che possa risultare dall'utilizzo di accessori di montaggio diversi da quelli opzionali forniti da Pioneer stessa.

Capitolo 3

Accessori forniti in dotazione

Accertare che tutti i seguenti accessori siano presenti nella confezione.

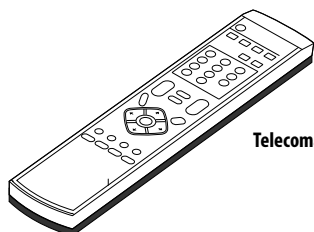

Telecomando

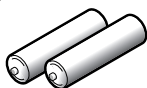

Nr. 2 batterie AA

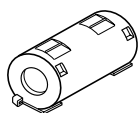

Nucleo di ferrite



Fascetta fermacavi (per nucleo di ferrite)

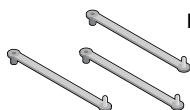

Nr. 3 fascette a chiusura rapida

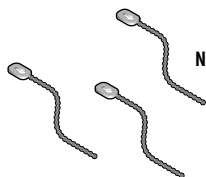

Nr. 3 fascette rinforzate



Panno di pulizia

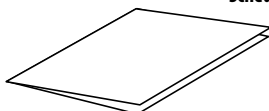

Scheda di garanzia

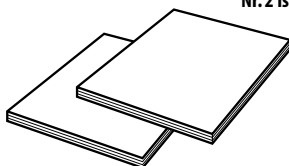

Nr. 2 istruzioni per l'uso

Chiave esagonale
(misura diagonale : 6 mm)

Cavo di alimentazione

Viene fornito solamente il cavo di alimentazione appropriato al Paese o alla Regione in cui l'apparecchio è stato fornito:

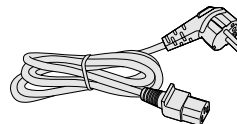

Per l'Europa, ad eccezione del Regno Unito e dell'Irlanda

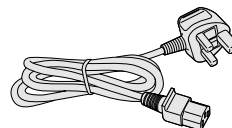

Per il Regno Unito e l'Irlanda

Capitolo 4

Denominazione delle parti

Televisore al plasma (lato anteriore)

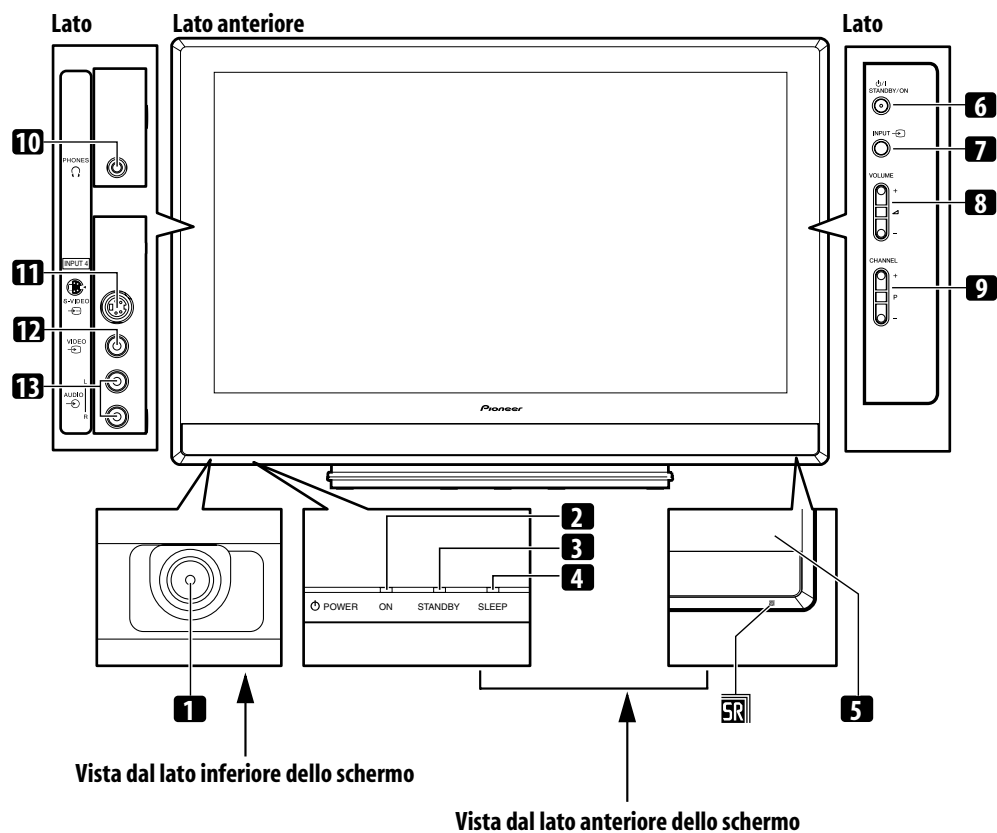

- 1 Tasto **POWER**
- 2 Indicatore POWER ON
- 3 Indicatore STANDBY (attesa)
- 4 Indicatore SLEEP
- 5 Sensore del telecomando
- 6 Tasto **STANDBY/ON**
- 7 Tasto **INPUT**
- 8 Tasti **VOLUME +/-**
- 9 Tasti **CHANNEL +/-**
- 10 Terminale di uscita PHONES
- 11 Terminale INPUT 4 (S-VIDEO)
- 12 Terminale INPUT 4 (VIDEO)
- 13 Terminale INPUT 4 (AUDIO)

Televisore al plasma (lato posteriore)

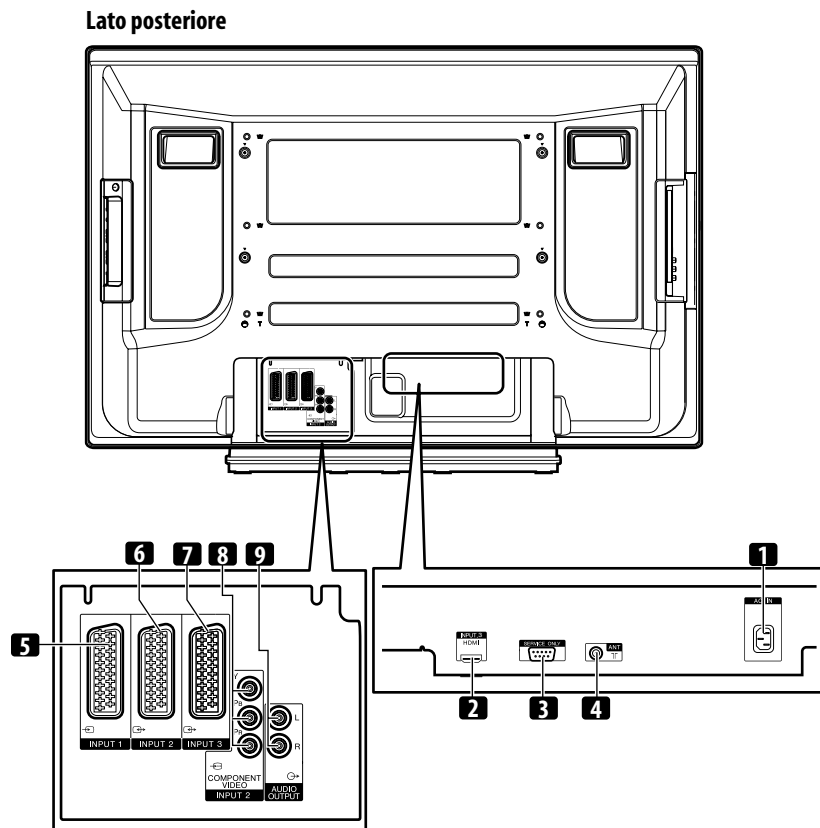

- 1 Terminale AC IN
- 2 Terminale INPUT 3 (HDMI)
- 3 Terminale RS-232C (utilizzato durante l'impostazione in fabbrica)
- 4 Terminale di ingresso ANT (antenna)
- 5 Terminale INPUT 1 (SCART)
- 6 Terminale INPUT 2 (SCART)
- 7 Terminale INPUT 3 (SCART)
- 8 Terminale INPUT 2 (COMPONENT VIDEO: Y, P_B, P_R)
- 9 Terminali AUDIO OUTPUT

Telecomando

Quando si utilizza il telecomando, lo si deve puntare verso il televisore al plasma.

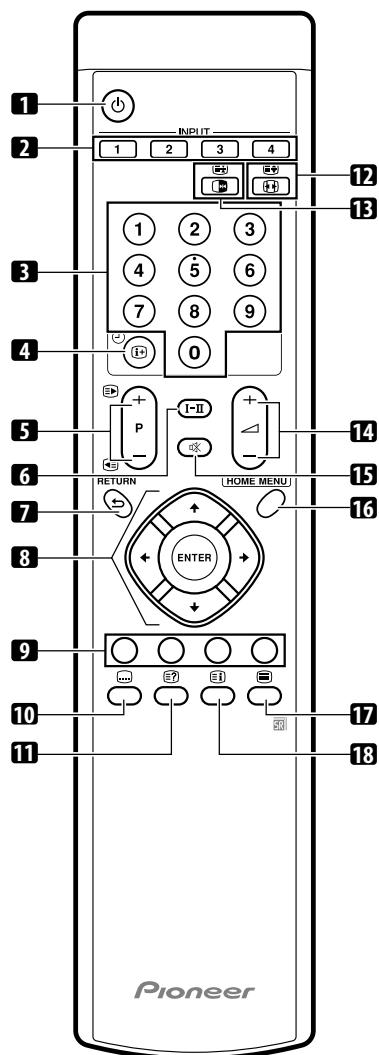

- 1 Consente di accedere il televisore al plasma oppure di metterlo in modalità di attesa (standby).
- 2 **INPUT**
Consente di selezionare una sorgente di ingresso del televisore al plasma. (INGRESSO 1, INGRESSO 2, INGRESSO 3, INGRESSO 4)
- 3 **0 - 9**
Modalità TV/ingresso esterno: Seleziona un canale.
Modalità TELEVIDEO: Seleziona una pagina.
- 4 Modalità TV/ingresso esterno: Visualizza le informazioni sui canali.
Modalità di ingresso DTV: Consente di visualizzare le informazioni a pagina intera.
- 5 **P +/P -**
Modalità TV/ingresso esterno: Seleziona un canale.
 Modalità TELEVIDEO: Seleziona una pagina.

- 6 **I-II**
Seleziona la modalità audio multiplex.
- 7 **RETURN**
Ripristina il menu precedente.
- 8 Seleziona l'opzione desiderata sullo schermo di impostazione.
ENTER
Esegue i comandi impostati.
- 9 **Colore (ROSSO/VERDE/GIALLO/BLU)**
Modalità TELEVIDEO: Seleziona una pagina.
- 10 Modalità TV/ingresso esterno: Per passare alla pagina dei sottotitoli del televideo.
- 11 Visualizza i caratteri nascosti.
- 12 Modalità TV/ingresso esterno: Consente di selezionare le dimensioni dello schermo.
 Modalità TELEVIDEO: Commuta tra le immagini Televideo. (full/metà superiore/metà inferiore)
- 13 Modalità TV/ingresso esterno: Blocca un fotogramma dell'immagine dinamica. Premendolo nuovamente, si annulla l'azione.
 Modalità TELEVIDEO: Arresta l'aggiornamento delle pagine di Televideo. Premendolo nuovamente, si sblocca la modalità di arresto.
- 14 Imposta il volume.
- 15 Azzera il volume del suono.
- 16 **HOME MENU**
Modalità TV/ingresso esterno: Visualizza lo schermo del menu.
- 17 Seleziona la modalità TELEVIDEO (solo immagine TV, solo immagine TEXT, immagine TV/TEXT).
- 18 Modalità TELEVIDEO: visualizza l'indice delle pagine relative al formato CEEFAX/FLOF. Visualizza la pagina Panoramica TOP per il formato TOP.

Capitolo 5

Preparazione

Installazione del televisore al plasma

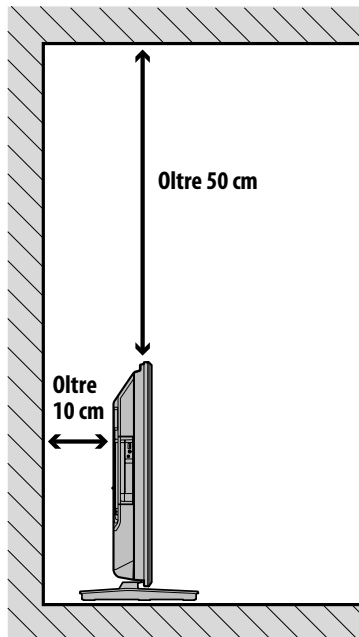

Spostamento del televisore al plasma

Per installare il televisore al plasma su uno scaffale ecc., sostenerlo come illustrato sotto.

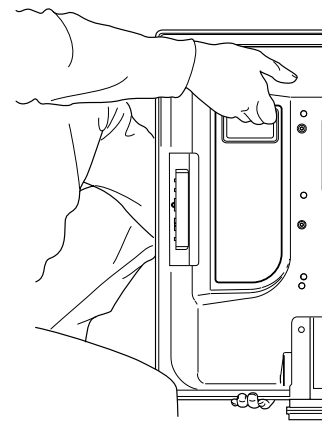

Posizionamento

- Evitate l'esposizione diretta alla luce del sole. Mantenete inoltre un'adeguata ventilazione.
- Poiché il televisore al plasma è pesante, richiedete l'assistenza di altre persone per spostarlo.

⚠️ Attenzione

- Non lasciando spazio sufficiente sopra il televisore al plasma, si potrebbe impedire la necessaria ventilazione oltre che il corretto funzionamento.

✍️ Nota

- Per garantire sufficiente ventilazione sul lato posteriore dell'apparecchio, durante la fase di installazione mantenete spazio sufficiente intorno al lato superiore e al lato posteriore stesso.

⚠️ Attenzione

Ambiente di utilizzo

Temperatura e umidità dell'ambiente di utilizzo: da +0 °C a +40 °C; UR inferiore all'85 % (prese di raffreddamento non ostruite). Non installare l'unità in una zona scarsamente ventilata o in luoghi esposti a elevata umidità o alla luce solare diretta (o a una forte luce artificiale).

Prevenire il ribaltamento del televisore al plasma

Dopo avere installato il supporto è necessario accertarsi che il televisore al plasma non possa ribaltarsi.

Stabilizzazione su un tavolo o a pavimento

Il televisore al plasma deve essere stabilizzato nel modo illustrato di seguito, facendo uso di viti comunemente disponibili in commercio.

Nota

- Per stabilizzare il televisore al plasma su un tavolo o a pavimento, impiegate viti di diametro nominale di 6 mm e di lunghezza di almeno 20 mm.

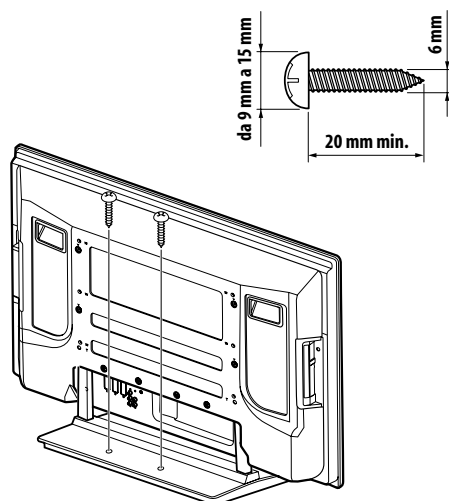

Attenzione

- Per sostenere il televisore al plasma è necessario impiegare un tavolo oppure un'area del pavimento sufficientemente robusta. In caso contrario, in caso di ribaltamento, esso potrebbe causare lesioni alle persone nonché danneggiare l'apparecchio.
- Prima di installare il televisore al plasma, è necessario predisporre ogni necessaria misura di sicurezza in modo da impedirne la caduta in caso di situazioni di emergenza quali, ad esempio, i terremoti.
- La mancata attuazione di queste precauzioni può causare il ribaltamento del televisore al plasma con conseguente pericolo di lesioni per le persone.
- Le viti, i ganci, le catene e gli altri elementi di fissaggio usati per bloccare il televisore al plasma in modo da impedirne il ribaltamento devono possedere caratteristiche diverse in funzione della superficie che lo accoglierà.
- Vi raccomandiamo pertanto di selezionare viti, ganci, catene ed elementi di fissaggio appropriati solamente dopo avere ben determinato le caratteristiche della suddetta superficie, in particolare lo spessore e la composizione, con l'aiuto di un tecnico installatore professionista.

Stabilizzazione mediante fissaggio a parete

1 Fissate bulloni (ganci) con resistenza idonea al televisore al plasma per impedirne la caduta.

2 Con cavi resistenti fissatelo quindi saldamente ad una parete, una colonna o ad altri elementi architettonici di adeguata robustezza.

Questa operazione deve essere condotta sia sul lato destro sia su quello sinistro.

Impiegate ganci, cavi ed elementi di fissaggio comunemente disponibili in commercio. Gancio raccomandato: Diametro nominale 8 mm, lunghezza 12 mm a 15 mm.

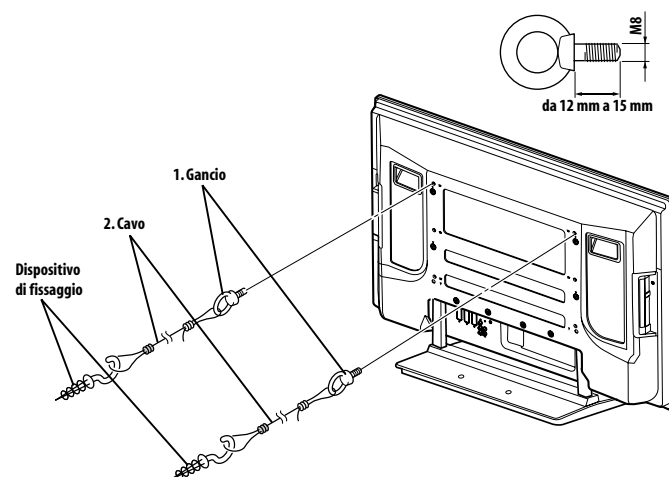

Montaggio/smontaggio del supporto Pioneer

Attenzione

- Un televisore al plasma da 42 pollici pesa circa 31,5 kg, ha uno spessore ridotto ed è alquanto instabile. Per questo l'installazione e il montaggio devono essere effettuati da almeno due persone.

Smontaggio del supporto

1 Allentate e rimuovete i due bulloni di montaggio (1) usando la chiave esagonale fornita in dotazione.

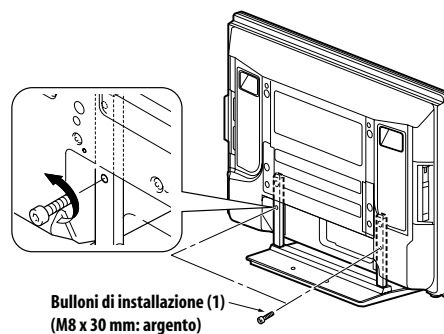

2 Allentate e rimuovete i due bulloni di montaggio (2) usando la chiave esagonale fornita in dotazione.

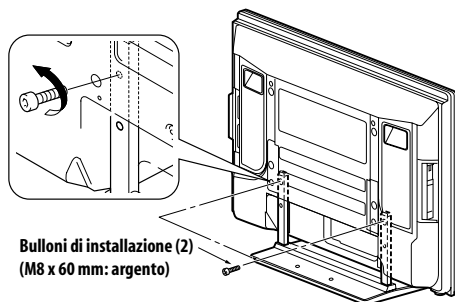

Bulloni di installazione (2)
(M8 x 60 mm: argento)

3 Rimuovete il televisore al plasma dal supporto.

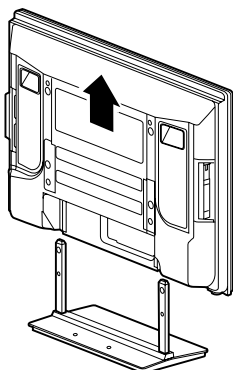

- Assicuratevi di conservare i bulloni di montaggio (1) e (2) che sono stati rimossi, in quanto dovranno essere riutilizzati per fissare nuovamente il supporto al televisore al plasma.

Nota

- Assicuratevi di installare il televisore al plasma su una superficie piana e stabile.

Rimontaggio del supporto

1 Posizionate la base del televisore al plasma sopra i montanti del supporto, come indicato dalle frecce, quindi inseriteli lentamente in direzione verticale.

- Prestate la massima attenzione ad inserire i montanti del supporto esclusivamente nelle apposite aperture e non in qualsiasi altra parte del televisore al plasma. Ciò potrebbe infatti danneggiare il pannello del televisore al plasma o le sue aperture oppure deformare il supporto.

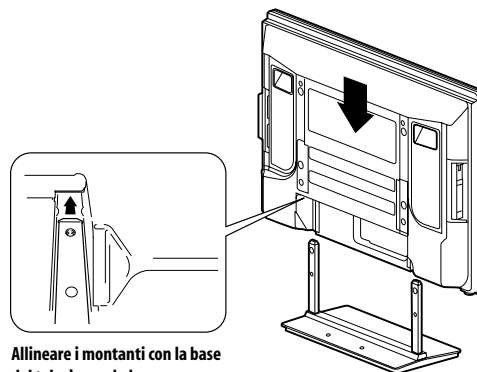

Allineare i montanti con la base del televisore al plasma, come indicato nella figura.

2 Fissate il televisore al plasma ai punti indicati dalle frecce e serrare saldamente i bulloni di montaggio (2) usando la chiave esagonale fornita in dotazione.

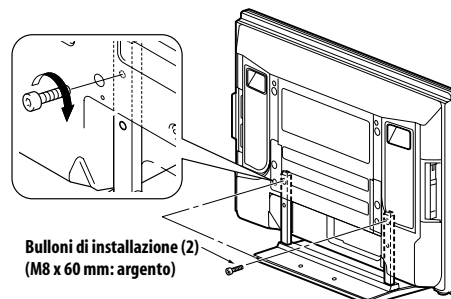

Bulloni di installazione (2)
(M8 x 60 mm: argento)

3 Serrate i bulloni di montaggio (1) usando la chiave esagonale fornita in dotazione.

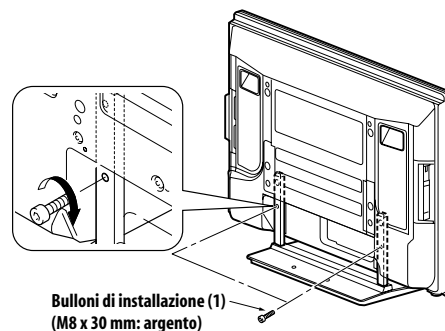

Bulloni di installazione (1)
(M8 x 30 mm: argento)

Nota

- Assicuratevi di installare il televisore al plasma su una superficie piana e stabile.
- Inserite le viti verticalmente nei fori e non serratele usando più forza del necessario.

Collegamenti di base

Collegamento dell'antenna

Utilizzando un'antenna esterna, è possibile ottenere immagini più nitide. Di seguito si riporta una breve descrizione dei tipi di collegamento da utilizzare con il cavo coassiale.

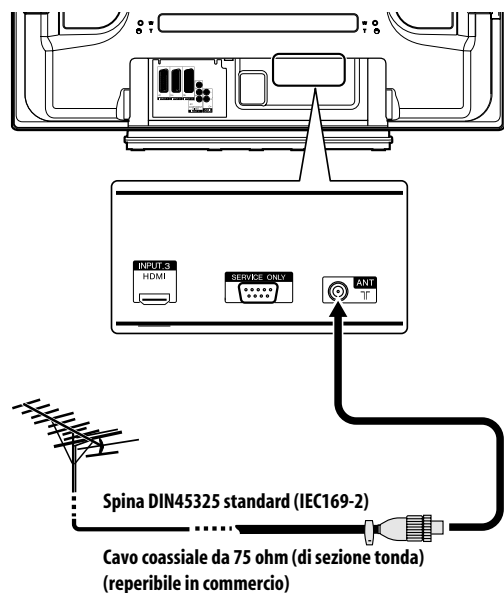

- Collegate al terminale ANT un cavo coassiale da 75 Ω (reperibile in commercio).

Cavo d'antenna (reperibile in commercio)



Se la vostra antenna per esterni utilizza di un cavo coassiale da 75 ohm provvisto di spina DIN45325 standard (IEC169-2), inseritela direttamente nell'apposito terminale situato sul lato posteriore del televisore al plasma.

Nota

- Se l'antenna non è collegata correttamente, la qualità della ricezione potrebbe risultare compromessa. Se le immagini non vengono visualizzate correttamente, controllate che l'antenna sia collegata in modo corretto.

Convogliamento dei cavi

Per disporre opportunamente i cavi di connessione, utilizzate le fascette a chiusura rapida. La figura che segue illustra la posizione dei fori sul lato posteriore del televisore al plasma.

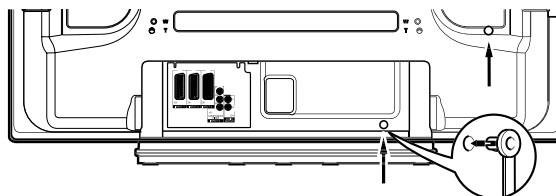

Fissaggio e rimozione delle fascette a chiusura rapida

Inserite **[1]** nel corrispondente foro situato sul lato posteriore del televisore al plasma e quindi premete **[2]** nel lato posteriore di **[1]** in modo da fissare la fascetta.

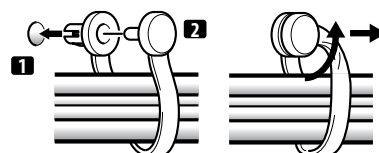

- Le fascette a chiusura rapida sono costruite in modo da renderne difficile l'apertura una volta bloccate in posizione. Fissatele quindi con molta attenzione.
- Con una pinzetta torcete la fascetta di 90° e tiratela quindi verso l'esterno. Con il tempo la fascetta si può deteriorare e si può danneggiare se viene rimossa.
- Fate attenzione a non sottoporre i cavi di collegamento a sollecitazioni.

Nota

- Utilizzate in modo opportuno le fascette a chiusura rapida.

Installazione del nucleo di ferrite

Installando nel modo indicato in figura il nucleo di ferrite, fornito in dotazione, sull'estremità del cavo di alimentazione prossima al connettore dell'apparecchio si contribuisce alla prevenzione dei disturbi. Per impedire che il nucleo di ferrite scivoli lungo il cavo fate uso della fascetta, anch'essa fornita in dotazione.

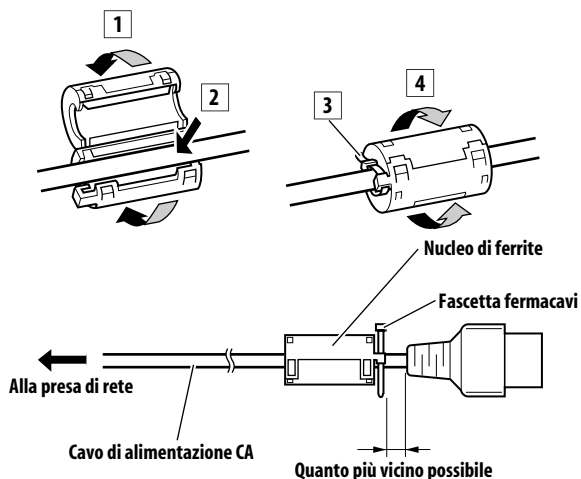

Nota

- Qualora non intendiate utilizzare il televisore al plasma per molto tempo, scollegate il cavo di alimentazione dalla presa elettrica.

Collegamento del cavo di alimentazione

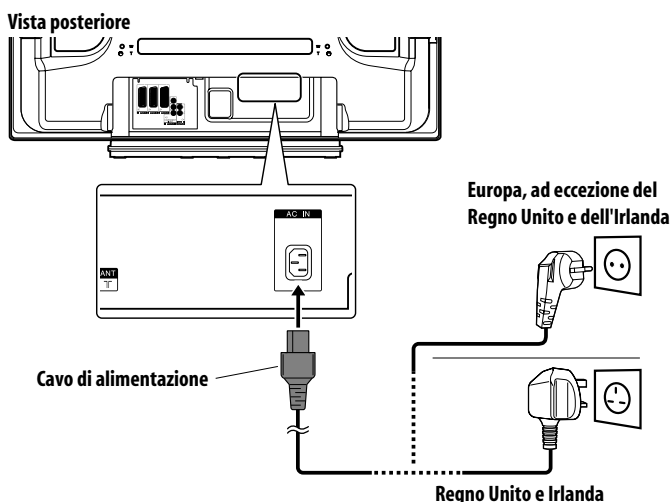

Preparazione del telecomando

Inserimento delle batterie

- 1 Aprite il coperchio del comparto batterie.

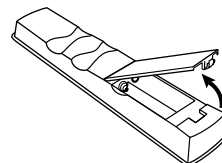

- 2 Inserite le due batterie di formato AA, fornite in dotazione, iniziando prima dalla polarità negativa (-).

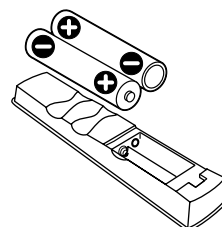

Le batterie vanno inserite orientandone i terminali in accordo agli indicatori (+) e (-) che troverete nel comparto delle batterie stesse.

- 3 Richiudete il coperchio del comparto batterie.

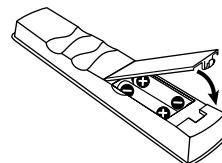

Attenzione

L'uso improprio delle batterie può determinarne la fuoriuscita di liquido chimico oppure l'esplosione. Osservate pertanto le seguenti istruzioni.

- Sostituite le batterie esaurite con altrettante al manganese o alcaline.
- Fate corrispondere le polarità delle batterie con gli indicatori (+) e (-).
- Non mischiate fra loro batterie di tipo diverso. Tipi diversi di batterie possiedono infatti caratteristiche diverse.
- Non mischiate batterie scariche con batterie nuove. Inserendo contemporaneamente batterie scariche e batterie nuove, si riduce infatti la vita operativa di quelle nuove, oppure si può causare la fuoriuscita di liquido chimico dalle batterie scariche.
- Rimuovete le batterie non appena si scaricano. I liquidi chimici che fuoriescono dalle batterie possono causare irritazioni. All'eventuale individuazione di perdite di liquido chimico, ripulite bene il comparto con un panno.
- In base alle condizioni di conservazione, le batterie fornite in dotazione a questo apparecchio possono fornire una durata inferiore al previsto.
- Qualora intendiate non utilizzare il telecomando per un periodo di tempo prolungato, rimuovetene le batterie.
- **LO SMALTIMENTO DELLE BATTERIE SCARICHE DEVE ESSERE EFFETTUATO IN CONFORMITÀ ALLE NORME GOVERNATIVE O ALLE DISPOSIZIONI DELLE ISTITUZIONI AMBIENTALI DEL PAESE O DELL'AREA PERTINENTE.**

Raggio di azione del telecomando

Il telecomando deve essere puntato in direzione del corrispondente sensore (SR) situato nell'angolo inferiore destro del pannello anteriore del televisore al plasma. La distanza massima entro la quale il telecomando funziona è di 7 metri, mentre l'angolo di puntamento massimo è di 30 gradi nella direzione destra, sinistra, in alto e in basso.

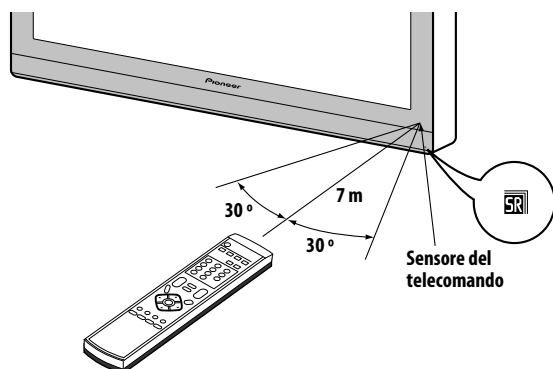

Attenzione

- Non sottoponete il telecomando ad urti. Inoltre, non lasciate che esso entri in contatto con liquidi e che rimanga in ambienti molto umidi.
- Non esponete il telecomando alla luce diretta del sole. Il calore potrebbe infatti causarne la deformazione.
- Il telecomando potrebbe non operare correttamente qualora il corrispondente sensore situato sul televisore al plasma si trovi esposto alla diretta luce del sole o a forte illuminazione. Al verificarsi di tale condizione variate l'angolazione di illuminazione o del televisore al plasma, oppure avvicinate il telecomando al sensore che ne riceve i segnali.
- Il telecomando potrebbe non funzionare qualora tra esso ed il corrispondente sensore risulti frapposto un ostacolo.
- La distanza efficace del telecomando può inoltre ridursi, rispetto al sensore, nel caso in cui le batterie si scarichino. Provvedete quindi a sostituire, con sufficiente anticipo, le batterie scariche con batterie nuove.
- Il televisore al plasma emette dallo schermo radiazioni infrarosse molto deboli. Collocando nelle vicinanze dell'apparecchio altri apparecchi gestiti tramite comandi all'infrarosso, quali ad esempio un videoregistratore, questi potrebbero non ricevere adeguatamente, oppure non ricevere affatto, le emissioni del proprio telecomando. All'eventuale verificarsi di questa condizione, allontanate quanto basta i suddetti apparecchi dal televisore al plasma.
- Dipendentemente dall'ambiente in cui si esegue l'installazione, i raggi infrarossi emessi dal televisore al plasma potrebbero impedire la corretta ricezione dei segnali provenienti dal proprio telecomando, oppure la distanza efficace tra telecomando e sensore potrebbe ridursi. L'intensità dei raggi infrarossi emessi dallo schermo differisce a seconda delle immagini visualizzate.

Capitolo 6 Visione dei programmi TV

Importante

- Per poter vedere i canali televisivi è necessario prima impostare il sintonizzatore incorporato. Per maggiori informazioni a questo riguardo, vedere *Impostazione dei canali TV* a pagina 25.

Accensione dell'apparecchio

- **Per accendere il sistema, premete il tasto POWER, che si trova nell'angolo inferiore sinistro del lato anteriore del televisore al plasma.**

L'indicatore POWER ON si accende di colore blu.

- **Per riportare il sistema in standby (in modalità di attesa), premere  del telecomando o STANDBY/ON del pannello di controllo del televisore al plasma, che si trova sul lato destro dell'apparecchio.**

L'indicatore STANDBY si accende di colore rosso.





- Per accedere nuovamente il sistema, premete il tasto  o da **0 a 9** del telecomando, oppure il tasto **STANDBY/ON** del televisore al plasma. Premendo il tasto **0** del telecomando, appaiono le immagini provenienti dalla sorgente SORGENTE 1. Premendo i tasti da **1 a 9** appaiono invece le immagini televisive.
- Il sistema può altresì essere spento premendo il tasto **POWER** del televisore al plasma. Non è tuttavia possibile riaccendere il sistema premendo i tasti del telecomando o del televisore al plasma, oppure il tasto **STANDBY/ON** del televisore al plasma.

Nota

- Quando il sistema si trova in standby (modalità di attesa), il flusso di corrente elettrica si interrompe ed il sistema stesso non è più completamente operativo. In esso circolerà solamente una piccolissima quantità di corrente in modo da mantenerlo pronto ad un nuovo utilizzo.
- Qualora intendiate non utilizzare il televisore al plasma per lungo tempo, rimuovetene il cavo di alimentazione dalla presa di rete.

Indicatori di stato del televisore al plasma

La tabella qui sotto riportata mostra gli stati di funzionamento del televisore al plasma. Lo stato attuale del sistema può essere verificato osservando gli indicatori sul televisore al plasma.

Stato dell'indicatore		Stato del sistema
POWER ON	STANDBY	
●	●	Il cavo di alimentazione del televisore al plasma è stato scollegato. Oppure, il cavo di alimentazione del televisore al plasma è collegato, ma il tasto POWER non è stato premuto.
	●	Il sistema è acceso.
●		Il sistema si trova in standby (modalità di attesa).

Per altre condizioni oltre a quelle sopra riportate, consultate la sezione *Risoluzione dei problemi* a pagina 44.

Per cambiare canale

Per cambiare canale usate il telecomando o il pannello di controllo sul lato destro del televisore al plasma.

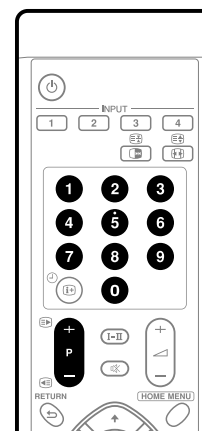

Visualizzazione dei canali

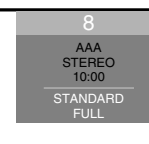

Utilizzo dei tasti P+ / P- del telecomando

- Per passare ad un canale di numero superiore, premete **P+**.
- Per passare ad un canale di numero inferiore, premete **P-**.

Visualizzazione delle informazioni Televideo:

- Per passare ad una pagina di numero superiore, premete **P+**.
- Per passare ad una pagina di numero inferiore, premete **P-**.

Consultate anche *Utilizzo delle funzioni Televideo* a pagina 42.

Nota

- I tasti **CHANNEL +/-** del televisore al plasma svolgono la stessa funzione del tasto **P+ / P-**.
- I tasti **P+ / P-** non sono in grado di richiamare i canali designati ad essere saltati. Per quanto riguarda la funzione Salta canale si prega di leggere i passi 13 e 14 della sezione *Impostazione manuale dei canali TV analogici* a pagina 25.
- Il tasto **P+ / P-** non rileva i canali non registrati tra quelli preferiti. Per quanto riguarda la funzione di registrazione dei canali preferiti si prega di leggere i passi 13 e 14 della sezione *Impostazione manuale dei canali TV analogici* a pagina 25.

Utilizzo dei tasti da 0 a 9 del telecomando

- Premendo i tasti da **0** a **9** si selezionano direttamente i canali.

Ad esempio:

Per selezionare il canale 2 (canale a una cifra), premete **2**.

Per selezionare il canale 12 (canale a due cifre), premete **1** e poi **2**.

Visualizzazione delle informazioni Televideo:

- Premendo i tasti da **0** a **9**, si possono vedere direttamente le pagine con numero a tre cifre da 100 a 899. Vedere anche *Utilizzo di base di Televideo* a pagina 42.

Nota

- Quando, con l'apparecchio in standby, si preme il tasto **0**, il sistema si accende e le immagini provengono dalla sorgente INGRESSO 1. Oppure, premendo uno dei tasti da **1** a **9**, appaiono le immagini televisive.

Sintonizzazione dei canali preferiti

Dopo avere registrato i canali preferiti, il modo più rapido per sintonizzarli è selezionandoli dalla lista dei preferiti.

Nota

- È possibile registrare sino a 16 canali preferiti. Per la registrazione, vedere i punti 13 e 14 della sezione *Impostazione manuale dei canali TV analogici* a pagina 25.

1 Per richiamare l'elenco dei canali preferiti durante la visione è sufficiente premere il tasto ENTER.

Preferiti	
01 *****	09 *****
02 ****	10 ****
03 ****	11 ****
04 ****	12 ****
05 ****	13 ****
06 ****	14 ****
07 ****	15 ****
08 ****	16 ****

2 Scegliete un canale preferito da sintonizzare (↑/↓, ←/→ e poi ENTER).

- Premete **RETURN** per uscire dall'Elenco dei canali preferiti.

Variazione del volume e audio

Per regolare il volume usate il telecomando o il pannello di controllo sul lato destro del televisore al plasma.



Utilizzo dei tasti + / - del telecomando

- Per aumentare il volume premete +.
- Per ridurre il volume premete -.

Regolazione del volume





- Il tasto **VOLUME +/-** del televisore al plasma svolge la stessa funzione dei tasti

+ / -.

Utilizzo del tasto del telecomando

- Premete  per azzerare il volume del suono. Sullo schermo appare .



- Premete nuovamente  o  + per ripristinare il volume del suono.

Cambiare il canale audio delle trasmissioni

A seconda della trasmissione è possibile cambiare il canale audio.

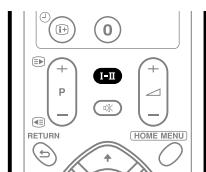

- Premere I-II per cambiare il canale audio.

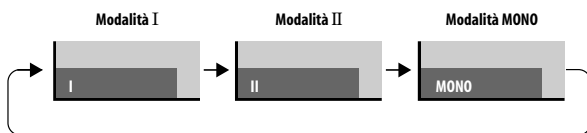

La tabella qui sotto riportata mostra i canali audio disponibili per tipo di audio trasmesso.

		Impostazione		
		I	II	MONO
Trasmissioni NICAM	Stereofonico	1 AAA STEREO NICAM 10:00	1 AAA STEREO NICAM 10:00	1 AAA MONO 10:00
	Bilingue	2 BBB NICAM I 10:00	2 BBB NICAM II 10:00	2 BBB MONO 10:00
	Monofonico	3 CCC MONO NICAM 10:00	3 CCC MONO NICAM 10:00	3 CCC MONO 10:00
Trasmissioni A2	Stereofonico	4 DDD STEREO 10:00	4 DDD STEREO 10:00	4 DDD MONO 10:00
	Bilingue	5 EEE DUAL I 10:00	5 EEE DUAL II 10:00	5 EEE MONO 10:00
	Monofonico	6 FFF MONO 10:00	6 FFF MONO 10:00	6 FFF MONO 10:00

Nota

- In ciascuna modalità audio multiplex selezionata con il tasto I-II, la visualizzazione sullo schermo varia secondo segnali ricevuti.
- Se si seleziona la modalità MONO, l'audio del televisore al plasma rimane monofonico anche se il sistema riceve una trasmissione stereofonica. Per ascoltare l'audio stereofonico, è quindi necessario ripristinare la modalità I o II.
- La selezione di una modalità audio multiplex mentre la sorgente di ingresso è INPUT da 1 a 4 non determina alcuna variazione del tipo di suono. In tal caso le caratteristiche audio vengono determinate dalla sorgente video.

Blocco delle immagini

Per catturare e bloccare un fotogramma appartenente ad un'immagine in movimento visualizzata, usate le seguente procedura.

Importante

- La visualizzazione di un'immagine statica per un periodo di tempo prolungato, oppure per periodi più brevi ogni giorno, può provocare la ritenzione dell'immagine.

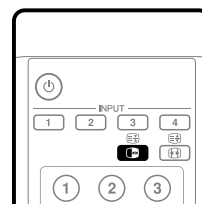

- Premete .

Sullo schermo di destra appare un'immagine fissa, mentre su quello di sinistra continua ad apparire l'immagine in movimento.



Immagine normale

Fermo immagine

- Premendo nuovamente , si annulla l'azione.

Nota

- Nei casi in cui questa funzione non è disponibile, sullo schermo appare un messaggio di avviso.

Capitolo 7

Il Menu Principale (Home Menu)

Panoramica del Menu Principale

Menu Principale	Voce	Pagina
Immagine	Selezione AV	28
	Contrasto	28
	Luminosità	28
	Colore	28
	Sfumatura	28
	Definizione	28
	Regolazione avanzata	29 – 31
	Reset	28
Suono	Alti	32
	Bassi	32
	Bilanciamento	32
	Reset	32
	FOCUS	32
	Surround anteriore	32
Comando di accensione	Risparmio energia	33
	Nessun segnale Off	33
	Nessuna operazione Off	33
Spegnimento con Timer	–	36
Opzioni	Posizione	34
	Dimens. Automatic.	35
	Modalità 4:3	36
	Maschera laterale	36
	Ingresso HDMI	40
	Modalità attivaz.	34
	Sistema del colore	34
	Selezione Ingresso	34
	Setup	Autoinstallazione
	Impost. TV analogica	25
	i/o link.A	41
	Password	36, 37
	Lingua	28

Utilizzo del Menu Principale (Home Menu)

Di seguito è illustrata la procedura standard di impostazione dei menu. Per altre procedure, consultate le relative pagine in cui sono descritte le singole funzioni.

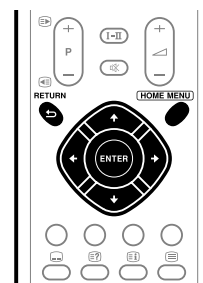

- 1 Premete HOME MENU.
- 2 Premete ↑/↓ per selezionare una voce del menu e poi premete ENTER.
- 3 Ripetete il passo 2 fino ad accedere alla voce del sottomenu desiderata.
Il numero di livelli del menu si differenzia a seconda delle voci del menu stesso.
- 4 Premete ←/→ per selezionare un'opzione (o un parametro) e poi premete ENTER.
Per alcune voci di menu, premete ↑/↓ invece di ←/→.
- 5 Premete HOME MENU per uscire dal menu.

Nota

- Premete RETURN per ritornare ai livelli superiori del menu.

Capitolo 8

Impostazione

Impostazione dei canali TV

Questa sezione descrive le modalità di ricerca automatica e di impostazione dei canali TV.

Utilizzo dell'autoinstallazione

Alla prima accensione del televisore al plasma dopo l'acquisto, si avvia l'autoinstallazione iniziale. Nel corso delle operazioni successive è quindi possibile impostare automaticamente la lingua, il Paese e i canali.

- 1 Selezionate "Lingua" (↑/↓).
- 2 Selezionate una lingua (←/→).



È possibile selezionare una lingua fra le 16 disponibili: Inglese, Tedesco, Francese, Italiano, Spagnolo, Olandese, Svedese, Portoghese, Greco, Finlandese, Russo, Turco, Norvegese, Danese, Ceco e Polacco.

- 3 Selezionate "Paese" (↑/↓).
- 4 Selezionate un Paese (←/→).
- 5 Selezionate "Inizio" (↑/↓ e poi ENTER).

L'Autoinstallazione si avvia così automaticamente.

- Per uscire dall'Autoinstallazione, premete **RETURN**.

Nota

- L'Autoinstallazione può essere inoltre avviata dal menu Principale (Home Menu), ad esempio, dopo avere cambiato il Paese di interesse. Prima di avviare l'Autoinstallazione, eseguite i seguenti passaggi. Premete **HOME MENU**, selezionate "Setup" (↑/↓ e poi **ENTER**), quindi "Autoinstallazione" (↑/↓ e poi **ENTER**). Appare quindi la schermata di inserimento della password. Agendo sui tasti da **0** a **9**, inserite la password composta da 4 cifre.
- Qualora non troviate alcun canale, controllate i collegamenti dell'antenna e quindi riavviate l'Autoinstallazione.

Impostazione manuale dei canali TV analogici

Per impostare manualmente i canali TV utilizzate la funzione Regolazione manuale.

- 1 Premete **HOME MENU**.
- 2 Selezionate "Setup" (↑/↓ e poi **ENTER**).
- 3 Selezionate "Impost. TV analogica" (↑/↓ e poi **ENTER**). Appare quindi la schermata di inserimento della password. Agendo sui tasti da **0** a **9**, inserite la password composta da 4 cifre. Per maggiori informazioni sulla password, vedere *Utilizzo della password* a pagina 36.
- 4 Selezionate "Regolazione manuale" (↑/↓ e poi **ENTER**).
- 5 Selezionate "Inserimento programma" (↑/↓).
- 6 Selezionate un numero di programma (←/→). Sono selezionabili numeri da 1 a 99.



- 7 Selezionate "Ricerca" (↑/↓).
- 8 Inserite una frequenza usando i tasti da 0 a 9 e poi **ENTER**. La frequenza può inoltre essere inserita con i tasti ←/→.

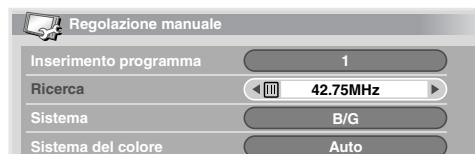

- 9 Selezionate "Sistema" (↑/↓).
- 10 Selezionate un sistema audio (←/→). La selezione può essere effettuata tra le opzioni "B/G", "D/K", "I", "L" ed "L'".

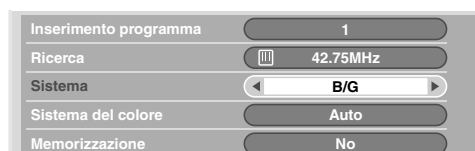

11 Selezionate "Sistema del colore" (↑/↓).

12 Selezionate un sistema del colore (←/→).

La selezione può essere effettuata tra le opzioni "Automatico", "PAL", "SECAM" e "4.43NTSC".



13 Selezionate "Memorizzazione" (↑/↓).

14 Selezionate "Sì", "Sì (In elenco)" oppure "No" (←/→).



Voce	Descrizione
Si	Potete selezionare il canale con P+ / P- .
Si (In elenco)	Selezionando questa opzione si registra il canale desiderato nell'elenco dei canali preferiti. Potete selezionare il canale usando l'Elenco dei canali preferiti e P+ / P- .
No	Non potete selezionare il canale con P+ / P- .

15 Premete HOME MENU per uscire dal menu.

- Altrimenti, per procedere con l'impostazione di un altro canale, ripetete i punti da 6 a 14.

Nota

- La procedura sopra illustrata consente di trasferire ed impostare nell'unità di registrazione collegata - quale ad esempio un videoregistratore od un registratore DVD/HDD (DVR) - le informazioni relative ai canali selezionati.
- Anche la funzione Regolazione manuale consente di selezionare le impostazioni desiderate per "Sintonizzatore RR", "Protezione" e "Decoder". Consultate *Riduzione del rumore video*, *Impostazione della Protezione bambini* e *Selezione del terminale di ingresso per il decoder*.

Riduzione del rumore video

Per i singoli canali è possibile specificare se il televisore al plasma debba ridurre il rumore video in funzione del livello dei segnali ricevuti.

1 Ripetete i punti da 1 a 6 specificati per "Impostazione manuale dei canali TV analogici".

Dopo avere selezionato il canale desiderato (con la funzione Inserimento programma), seguite i passaggi riportati di seguito.

2 Selezionate "Sintonizzatore RR" (↑/↓).

3 Selezionate "Acceso" o "Spento" (←/→).



4 Premete HOME MENU per uscire dal menu.

Nota

- A seconda delle condizioni dei segnali ricevuti, questa funzione potrebbe non fornire risultati soddisfacenti.
- Durante l'impiego di un decoder con un terminale decoder selezionato, questa funzione potrebbe non fornire buoni risultati.

Impostazione della Protezione bambini

La Protezione bambini impedisce la sintonizzazione e la visione dei canali TV selezionati.

1 Ripetete i punti da 1 a 6 specificati per "Impostazione manuale dei canali TV analogici".

Dopo avere selezionato il canale desiderato (con la funzione Inserimento programma), seguite i passaggi riportati di seguito.

2 Selezionate "Protezione" (↑/↓).

3 Selezionate "Blocco" (←/→).



- Le selezioni possibili sono "Visualizzazione" e "Blocco".

4 Premete HOME MENU per uscire dal menu.

Selezione del terminale di ingresso per il decoder

Se al sistema è collegato un decoder, selezionate il relativo terminale di ingresso (INGRESSO1).

1 Ripetete i punti da 1 a 6 specificati per "Impostazione manuale dei canali TV analogici".

Dopo avere selezionato il canale desiderato (con la funzione Inserimento programma), seguite i passaggi riportati di seguito.

2 Selezionate "Decoder" (↑/↓).

3 Selezionate "INGRESSO1" (←/→).



4 Premete HOME MENU per uscire dal menu.



Nota

- Se risulta selezionato "Spento" (impostazione predefinita), non è possibile vedere le immagini provenienti dal decoder.

Etichettatura dei canali TV

Ai canali TV impostati è possibile assegnare un nome composto da un massimo di cinque caratteri. Questa funzione consente quindi di identificarli con facilità durante la successiva selezione.

1 Premete HOME MENU.

2 Selezionate "Setup" (↑/↓ e poi ENTER).

3 Selezionate "Impost. TV analogica" (↑/↓ e poi ENTER).

Appare quindi la schermata di inserimento della password. Agendo sui tasti da 0 a 9, inserite la password composta da 4 cifre.

4 Selezionate "Etichetta" (↑/↓ e poi ENTER).

5 Selezionate "Inserimento programma" (↑/↓).

6 Selezionate un numero di programma (←/→).

Sono selezionabili numeri da 1 a 99.



7 Selezionate "Etichetta" (↑/↓ e poi ENTER).

Appare così la schermata di inserimento del nome.

8 Selezionate il primo carattere (↑/↓/←/→ e poi ENTER).



- Il cursore quindi si sposta nella posizione di inserimento del carattere successivo.

9 Ripetete il punto 8 sino all'inserimento di un massimo di cinque caratteri.

- Per correggere i caratteri inseriti, selezionate [←] o [→] sullo schermo e quindi premete **ENTER**. Il cursore si sposta così sul carattere precedente o successivo.
- Per cancellare il carattere attualmente selezionato, selezionate **[Delete]** sullo schermo e quindi premete **ENTER**.
- Per inserire uno spazio al posto del carattere attualmente selezionato, selezionate **[Space]** sullo schermo e quindi premete **ENTER**.

10 Per completare la procedura di inserimento del nome, premete ↑/↓ o ←/→ sino a selezionare [OK] sullo schermo, quindi premete ENTER.

11 Premete HOME MENU per uscire dal menu.



Nota

- La procedura sopra illustrata consente di trasferire ed impostare nell'unità di registrazione collegata - quale ad esempio un videoregistratore od un registratore DVD/HDD (DVR) - le informazioni relative ai canali selezionati.

Ordinamento dei canali TV preimpostati

Per modificare la sequenza dei programmi TV preimpostati usate la seguente procedura.

1 Premete HOME MENU.

2 Selezionate "Setup" (↑/↓ e poi ENTER).

3 Selezionate "Impost. TV analogica" (↑/↓ e poi ENTER).

Appare quindi la schermata di inserimento della password. Agendo sui tasti da 0 a 9, inserite la password composta da 4 cifre.

4 Selezionate "Ordina" (↑/↓ e poi ENTER).

Appare così la schermata di ordinamento.



5 Selezionate un canale da spostare (↑/↓/←/→ e poi ENTER).

6 Selezionate la nuova posizione (↑/↓, ←/→ e poi ENTER).

Viene così eseguito l'ordinamento dei canali.

7 Premete HOME MENU per uscire dal menu.



Nota

- Per cambiare pagina nella schermata di ordinamento al punto 6, selezionate ▲/▼ sullo schermo con ↑/↓ per selezionare la pagina desiderata e quindi premete **ENTER**.
- La procedura sopra illustrata trasferisce ed imposta nell'unità di registrazione collegata, quale un videoregistratore od una unità DVD/HDD (DVR), solamente le informazioni relative al canale del quale si è modificata la posizione.

Impostazione della lingua

La lingua secondo cui ottenere le visualizzazioni sullo schermo, vale a dire i menu e le istruzioni, può essere selezionata tra le seguenti 16 lingue disponibili: Inglese, Tedesco, Francese, Italiano, Spagnolo, Olandese, Svedese, Portoghese, Greco, Finlandese, Russo, Turco, Norvegese, Danese, Ceco e Polacco.

Per la lingua di visualizzazione nella modalità TELEVIDEO è inoltre possibile scegliere tra le opzioni Europa occid., Europa orientale, Grecia/Turchia, Cirillico e Arabia.

- 1 Premete **HOME MENU**.
- 2 Selezionate **"Setup"** (↑/↓ e poi ENTER).
- 3 Selezionate **"Lingua"** (↑/↓ e poi ENTER).
- 4 Selezionate **"Menu"** (↑/↓).
- 5 Selezionate una lingua (←/→).



- 6 Selezionate **"Televideo"** (↑/↓).
- 7 Selezionate una lingua (←/→).
- 8 Premete **HOME MENU** per uscire dal menu.

Selezione AV

Dalle sei opzioni di visualizzazione, a seconda dell'ambiente (ad esempio della luminosità della stanza), selezionate il tipo di programma TV corrente oppure il tipo di ingresso delle immagini dal sistema esterno.

- 1 Premete **HOME MENU**.
- 2 Selezionate **"Immagine"** (↑/↓ e poi ENTER).
- 3 Selezionate **"Selezione AV"** (↑/↓ e poi ENTER).
- 4 Selezionate l'opzione desiderata (↑/↓ e poi ENTER).

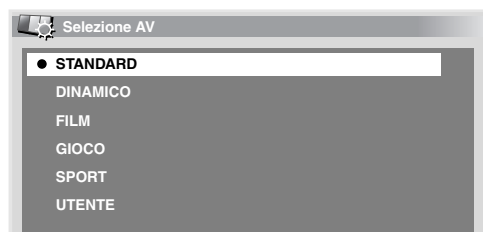

Voce	Descrizione
STANDARD	Immagine ben definita in un ambiente con illuminazione normale. Questa impostazione è condivisa dagli ingressi esterni e dalle sorgenti d'ingresso TV.
DINAMICO	Immagine nitida con il massimo contrasto. Si tenga presente che in questa modalità non è possibile regolare manualmente la qualità delle immagini. Questa impostazione è condivisa dagli ingressi esterni e dalle sorgenti d'ingresso TV.
FILM	Immagine ottimizzata per la visualizzazione di film. Questa impostazione è condivisa dagli ingressi esterni e dalle sorgenti d'ingresso TV.
GIOCO	Riduce la luminosità dell'immagine in modo da consentirne una più agevole visione. Questa impostazione è condivisa dagli ingressi esterni e dalle sorgenti d'ingresso TV.
SPORT	Immagine ottimizzata per la visualizzazione di programmi sportivi. Questa impostazione è condivisa dagli ingressi esterni e dalle sorgenti d'ingresso TV.
UTENTE	Consente all'utente di personalizzare le impostazioni secondo le proprie necessità. La modalità può essere impostata per ciascuna sorgente di ingresso.

- 5 Premete **HOME MENU** per uscire dal menu.

Nota

- Selezionando "DINAMICO" non è possibile selezionare le opzioni "Contrasto", "Luminosità", "Colore", "Sfumatura", "Definizione", "Regolazione avanzata" e "Reset"; queste voci di menu sono oscurate.

Regolazioni di base dell'immagine

È possibile regolare a piacimento le immagini per l'opzione Selezione AV selezionata (ad eccezione dell'opzione DINAMICO).

- 1 Premete **HOME MENU**.
- 2 Selezionate **"Immagine"** (↑/↓ e poi ENTER).
- 3 Selezionate la voce da regolare (↑/↓ e poi ENTER).

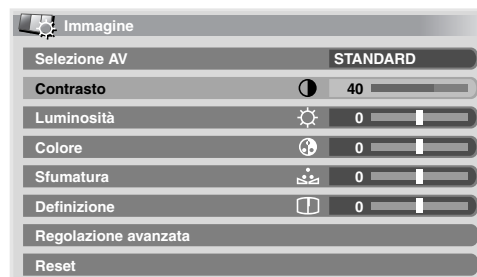

- 4 Selezionate il livello desiderato (←/→).



Quando viene visualizzata una schermata di regolazione, premendo il tasto ↑/↓ si può cambiare la voce da regolare.

5 Premete HOME MENU per uscire dal menu.

Voce	Tasto ←	Tasto →
Contrasto	Minor contrasto	Maggior contrasto
Luminosità	Minor luminosità	Maggior luminosità
Colore	Minor intensità di colore	Maggior intensità di colore
Sfumatura	Le tonalità della pelle si fanno violacee	Le tonalità della pelle si fanno verdognole
Definizione	Minor definizione	Maggior definizione

Nota

- Per eseguire le regolazioni avanzate dell'immagine, al punto 3 selezionate "Regolazione avanzata" e quindi premete **ENTER**. Per le successive procedure, vedere la sezione "Regolazione avanzata dell'immagine".
- Per ripristinare i valori predefiniti di tutte le voci, premete **↑/↓** per selezionare "Reset" al punto 3 e poi premete **ENTER**. Appare una schermata di conferma. Premete **←/→** per selezionare "Sì" e poi premete **ENTER**.

Regolazione avanzata dell'immagine

Il televisore al plasma offre svariate funzioni avanzate di ottimizzazione della qualità delle immagini. Per maggiori informazioni in merito a queste funzioni consultate le relative tabelle.

Utilizzo di PureCinema

- 1 Premete HOME MENU.
- 2 Selezionate "Immagine" (**↑/↓** e poi **ENTER**).
- 3 Selezionate "Regolazione avanzata" (**↑/↓** e poi **ENTER**).
- 4 Selezionate "PureCinema" (**↑/↓** e poi **ENTER**).
- 5 Selezionate l'opzione desiderata (**↑/↓** e poi **ENTER**).
Per informazioni sulle opzioni selezionabili, consultate la tabella.

PureCinema

Questa funzione rileva automaticamente le sorgenti dei film (originariamente codificate a 24 fotogrammi al secondo), le analizza e quindi ricrea ciascun fotogramma in modo da generarne un'immagine ad alta definizione.

Selezioni	Spento	Disattiva la funzione PureCinema.
	Standard	Produce immagini dinamiche vivide e regolari (peculiari dei film) rilevando automaticamente le informazioni registrate relative alle immagini DVD o ad alta definizione visualizzate (ad esempio film) e caratterizzate da 24 fotogrammi al secondo.
	ADV	Produce immagini dinamiche regolari e di qualità (quali ad esempio le immagini su schermo cinematografico) attraverso la conversione a 72 Hz durante la visualizzazione di immagini DVD (ad esempio film) e caratterizzate da 24 fotogrammi al secondo.

Nota

- L'opzione "Standard" non è selezionabile con segnali in ingresso da 480p o da 720p@60 Hz.
- L'opzione "ADV" non è selezionabile con segnali in ingresso PAL, SECAM, 576i o 1080i@50 Hz.
- "Standard" e "ADV" non sono selezionabili con segnali in ingresso da 576p, 720p@50 Hz o 1080p@24 Hz.

Utilizzo della funzione Temp. Colore

- 1 Premete HOME MENU.
- 2 Selezionate "Immagine" (**↑/↓** e poi **ENTER**).
- 3 Selezionate "Regolazione avanzata" (**↑/↓** e poi **ENTER**).
- 4 Selezionate "Dettaglio Colore" (**↑/↓** e poi **ENTER**).
- 5 Selezionate "Temp. Colore" (**↑/↓** e poi **ENTER**).
- 6 Selezionate l'opzione desiderata (**↑/↓** e poi **ENTER**).
 - Se in questo punto avete selezionato un'opzione, saltate i punti 7 and 8.
 - Se lo si desidera è altresì possibile eseguire una regolazione più accurata. A questo scopo selezionate innanzitutto "Manuale" e poi premete per oltre tre secondi il tasto **ENTER**. Appare così la schermata delle regolazioni manuali. Andare quindi al punto 7.

Temp. Colore

Consente di regolare la temperatura del colore, producendo un migliore bilanciamento del bianco.

Selezioni	Alto	Bianco con sfumature bluastrre
	Medio alto	Sfumatura intermedia tra Alto e Medio
	Medio	Tonalità naturale
	Medio basso	Sfumatura intermedia tra Medio e Basso
	Basso	Bianco con sfumature rossastre
	Manuale	La temperatura del colore è regolabile a piacimento

- 7 Selezionate la voce da regolare (**↑/↓** e poi **ENTER**).
- 8 Selezionate il livello desiderato (**←/→**).

Voce	Tasto ←	Tasto →
R Alto	Sintonizzazione fine di aree luminose	Rosso più debole / Rosso più intenso
G Alto		Verde più debole / Verde più intenso
B Alto		Blu più debole / Blu più intenso
R Basso	Sintonizzazione fine di aree scure	Rosso più debole / Rosso più intenso
G Basso		Verde più debole / Verde più intenso
B Basso		Blu più debole / Blu più intenso

- Per eseguire la regolazione di un'altra opzione, premete **RETURN** e ripetete i punti 7 e 8.
 - Premendo **↑/↓** si cambia immediatamente la voce da regolare.
- 9 Premete HOME MENU per uscire dal menu.

Utilizzo della funzione CTI

- 1 Premete HOME MENU.
- 2 Selezionate "Immagine" (↑/↓ e poi ENTER).
- 3 Selezionate "Regolazione avanzata" (↑/↓ e poi ENTER).
- 4 Selezionate "Dettaglio Colore" (↑/↓ e poi ENTER).
- 5 Selezionate "CTI" (↑/↓ e poi ENTER).
- 6 Selezionate l'opzione desiderata (↑/↓ e poi ENTER).

CTI

Consente di riprodurre immagini con contorni di colore più chiaro. L'acronimo CTI sta per Color Transient Improvement, ovvero miglioramento transitorio del colore.

Selezioni	Spento	Disattiva la funzione CTI.
	Acceso	Attiva la funzione CTI.

- 7 Premete HOME MENU per uscire dal menu.

Utilizzo della funzione Gestione colore

- 1 Premete HOME MENU.
- 2 Selezionate "Immagine" (↑/↓ e poi ENTER).
- 3 Selezionate "Regolazione avanzata" (↑/↓ e poi ENTER).
- 4 Selezionate "Dettaglio Colore" (↑/↓ e poi ENTER).
- 5 Selezionate "Gestione colore" (↑/↓ e poi ENTER).
- 6 Selezionate la voce da regolare (↑/↓ e poi ENTER).

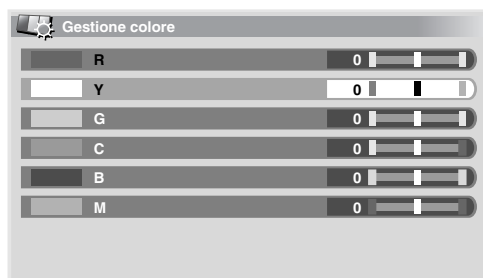

- 7 Selezionate il livello desiderato (←/→).

Voce	Tasto ←	Tasto →
R	Più prossimo al magenta	Più prossimo al giallo
Y	Più prossimo al rosso	Più prossimo al verde
G	Più prossimo al giallo	Più prossimo al ciano
C	Più prossimo al verde	Più prossimo al blu
B	Più prossimo al ciano	Più prossimo al magenta
M	Più prossimo al blu	Più prossimo al rosso

- Per eseguire la regolazione di un'altra opzione, premete **RETURN** e ripetete i punti **6** e **7**.
- Premendo ↑/↓ si cambia immediatamente la voce da regolare.

- 8 Premete HOME MENU per uscire dal menu.

Utilizzo della funzione Spazio colore

- 1 Premete HOME MENU.
- 2 Selezionate "Immagine" (↑/↓ e poi ENTER).
- 3 Selezionate "Regolazione avanzata" (↑/↓ e poi ENTER).
- 4 Selezionate "Dettaglio Colore" (↑/↓ e poi ENTER).
- 5 Selezionate "Spazio colore" (↑/↓ e poi ENTER).
- 6 Selezionate l'opzione desiderata (↑/↓ e poi ENTER).

Spazio colore

Modifica lo spazio di riproduzione del colore.

Selezioni	1	Immagine ottimizzata per una riproduzione vivida e vivace del colore
	2	Riproduzione del colore standard.

- 7 Premete HOME MENU per uscire dal menu.

Utilizzo della funzione Colore intelligente

- 1 Premete HOME MENU.
- 2 Selezionate "Immagine" (↑/↓ e poi ENTER).
- 3 Selezionate "Regolazione avanzata" (↑/↓ e poi ENTER).
- 4 Selezionate "Dettaglio Colore" (↑/↓ e poi ENTER).
- 5 Selezionate "Colore intelligente" (↑/↓ e poi ENTER).
- 6 Selezionate l'opzione desiderata (↑/↓ e poi ENTER).

Colore intelligente

Esegue una compensazione volta all'ottimizzazione delle tonalità di colore delle immagini.

Selezioni	Spento	Disattiva la funzione Colore intelligente
	Acceso	Attiva la funzione Colore intelligente

- 7 Premete HOME MENU per uscire dal menu.

Eliminazione del rumore dalle immagini

- 1 Premete HOME MENU.
- 2 Selezionate "Immagine" (↑/↓ e poi ENTER).
- 3 Selezionate "Regolazione avanzata" (↑/↓ e poi ENTER).
- 4 Selezionate "NR" (↑/↓ e poi ENTER).
- 5 Selezionate la voce da regolare (↑/↓ e poi ENTER). È possibile selezionare "DNR", "MPEG NR" o "BNR".

6 Selezionate l'opzione desiderata (↑/↓ e poi ENTER).

DNR

Consente di eliminare il rumore video per la riproduzione di immagini pulite e nitide. L'acronimo DNR sta per Digital Noise Reduction, ovvero riduzione digitale del rumore.

Selezioni	Spento	Disattiva la funzione DNR.
	Alto	Funzione DNR potenziata
	Medio	Funzione DNR standard
	Basso	Funzione DNR moderata

MPEG NR

Elimina il rumore dalle immagini riprodotte dai DVD, rendendole quindi completamente esenti da disturbi.

Selezioni	Spento	Disattiva la funzione MPEG NR
	Alto	Funzione MPEG NR potenziata
	Medio	Funzione MPEG NR standard
	Basso	Funzione MPEG NR moderata

BNR

Contribuisce a ridurre il rumore che può essere presente nelle immagini ad alta definizione. L'acronimo BNR sta per Block Noise Reduction, ovvero riduzione del rumore di blocco.

Selezioni	Spento	Disattiva la funzione BNR
	Acceso	Attiva la funzione BNR

7 Premete HOME MENU per uscire dal menu.

Utilizzo delle funzioni DRE (Espansione Gamma Dinamica)

- 1 Premete HOME MENU.
- 2 Selezionate "Immagine" (↑/↓ e poi ENTER).
- 3 Selezionate "Regolazione avanzata" (↑/↓ e poi ENTER).
- 4 Selezionate "DRE" (↑/↓ e poi ENTER).
- 5 Selezionate la voce da regolare (↑/↓ e poi ENTER).
 - È possibile selezionare "Contrasto Dinamico", "Livello Nero", "ACL", "Gamma" o "DRE intelligente".
- 6 Selezionate l'opzione desiderata (↑/↓ e poi ENTER).

Contrasto Dinamico

Aumenta il contrasto delle immagini in modo che la differenza tra le aree luminose e le aree scure divenga più evidente.

Selezioni	Spento	Disattiva la funzione Contrasto dinamico.
	Alto	Funzione Contrasto dinamico potenziata
	Medio	Funzione Contrasto dinamico standard
	Basso	Funzione Contrasto dinamico moderata

Livello Nero

Fa risaltare le aree scure delle immagini in modo che la differenza tra queste e le aree luminose divenga più distinta.

Selezioni	Spento	Disattiva la funzione Livello Nero
	Acceso	Attiva la funzione Livello Nero

ACL

Esegue una compensazione volta all'ottimizzazione delle caratteristiche di contrasto delle immagini.

Selezioni	Spento	Disattiva la funzione ACL
	Acceso	Attiva la funzione ACL

Gamma

Regola le caratteristiche gamma delle immagini (caratteristiche di gradazione dell'immagine).

Selezioni	1	Seleziona le caratteristiche di gamma 1.
	2	Seleziona le caratteristiche di gamma 2.
	3	Seleziona le caratteristiche di gamma 3.

DRE intelligente

Ottimizza la qualità delle immagini.

Selezioni	Spento	Disattiva la funzione DRE intelligente
	Acceso	Attiva la funzione DRE intelligente

7 Premete HOME MENU per uscire dal menu.

Utilizzo della funzione 3DYC e della Modalità I-P

- 1 Premete HOME MENU.
- 2 Selezionate "Immagine" (↑/↓ e poi ENTER).
- 3 Selezionate "Regolazione avanzata" (↑/↓ e poi ENTER).
- 4 Selezionate "Altri" (↑/↓ e poi ENTER).
- 5 Selezionate la voce da regolare (↑/↓ e poi ENTER).
 - È possibile selezionare "3DYC" o "Modalità I-P".
- 6 Selezionate l'opzione desiderata (↑/↓ e poi ENTER).

3DYC

Ottimizza le caratteristiche di separazione dei segnali di luminosità da quelli del colore. Questa funzione opera sia con le immagini video che con le immagini fisse.

Selezioni	Spento	Disattiva la funzione 3DYC
	Alto	Funzione 3DYC potenziata
	Medio	Funzione 3DYC standard
	Basso	Funzione 3DYC moderata

Modalità I-P

Converte in modo ottimale i segnali da interlacciati a progressivi. Questa funzione opera sia con le immagini video che con le immagini fisse.

Selezioni	1	Ottimale per le immagini video
	2	Impostazione standard
	3	Ottimale per le immagini fisse

7 Premete HOME MENU per uscire dal menu.

Nota

- Nella modalità 3DYC le singole opzioni sono selezionabili esclusivamente quando:
 - come sorgente d'ingresso si è selezionato INGRESSO 1, 2 o 3 e come tipo di segnale d'ingresso si è selezionato "Video" (vedere *Selezione di un tipo di segnale di ingresso* a pagina 34); oppure
 - come sorgente d'ingresso si è selezionato INGRESSO 4 senza avere tuttavia collegato il cavo S-Video; oppure ancora si è selezionato il sintonizzatore analogico.
- L'impostazione 3DYC è inefficace quando i segnali in ingresso sono SECAM, PAL60 o 4.43NTSC.
- Nella Modalità I-P le singole opzioni non sono selezionabili con i seguenti segnali d'ingresso: 480p, 720p@60 Hz, 576p, 720p@50 Hz, 1080p@24 Hz.

Regolazioni del suono

Effettuando le impostazioni descritte di seguito, si può regolare a piacimento la qualità del suono.

È possibile regolare a piacimento il suono per l'opzione di Selezione AV desiderata. Vedere *Selezione AV* a pagina 28.

- Premete HOME MENU.
- Selezionate "Suono" (↑/↓ e poi ENTER).
- Selezionate una voce da regolare (↑/↓).
- Selezionate il livello desiderato (←/→).

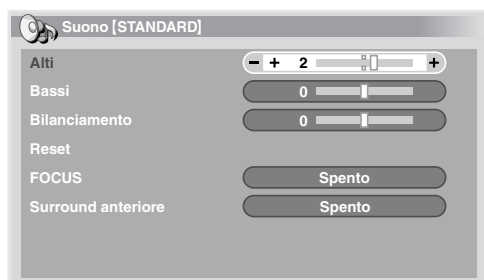

Voce	Tasto ←	Tasto →
Alti	Rende più deboli gli alti	Rende più forti gli alti
Bassi	Rende più deboli i bassi	Rende più forti i bassi
Bilanciamento	Sposta il bilanciamento audio a sinistra	Sposta il bilanciamento audio a destra

5 Premete HOME MENU per uscire dal menu.

Nota

- La qualità del suono non può essere regolata per l'ascolto in cuffia.
- Se si regola il suono con le cuffie collegate, le nuove impostazioni risulteranno effettive una volta scollegate le cuffie stesse.
- Per ripristinare i valori predefiniti di tutte le voci, premete ↑/↓ per selezionare "Reset" al punto 3 e poi premete ENTER. Appare una schermata di conferma. Premete ←/→ per selezionare "Sì" e poi premete ENTER.

FOCUS

Questa funzione sposta verso l'alto la direzione di provenienza apparente del suono, in modo da produrre un suono più definito.

- Premete HOME MENU.
- Selezionate "Suono" (↑/↓ e poi ENTER).
- Selezionate "FOCUS" (↑/↓).
- Selezionate l'opzione desiderata (←/→).

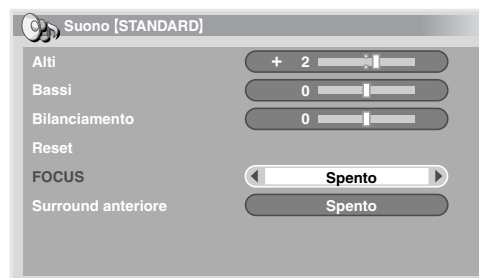

FOCUS

Selezioni	Spento	Disattiva la funzione FOCUS.
	Acceso	Attiva la funzione FOCUS.

5 Premete HOME MENU per uscire dal menu.

Nota

- Non è possibile impostare il campo sonoro per l'ascolto in cuffia.
- Se si regola il campo sonoro con le cuffie collegate, le nuove impostazioni risulteranno effettive una volta scollegate le cuffie stesse.
- Gli effetti di questa funzione variano a seconda dei segnali.

Surround anteriore

Questa funzione produce un suono dagli effetti tridimensionali e/o bassi pieni e profondi.



- Premete HOME MENU.
- Selezionate "Suono" (↑/↓ e poi ENTER).
- Selezionate "Surround anteriore" (↑/↓).
- Selezionate l'opzione desiderata (←/→).

Surround anteriore

Selezioni	Spento	Disattiva sia la funzione SRS che la funzione TruBass
	SRS	Riproduce un suono tridimensionale di grande effetto
	TruBass (impostazione predefinita)	Produce bassi pieni e profondi utilizzando una nuova tecnologia
	TruBass + SRS	Abilita sia l'effetto TruBass sia l'effetto SRS.

5 Premete HOME MENU per uscire dal menu.

 **Nota**

- L'effetto di surround anteriore non può essere regolato per l'ascolto in cuffia.
- Se si regola l'effetto di surround anteriore con le cuffie collegate, le nuove impostazioni risulteranno effettive una volta scollegate le cuffie stesse.
- Il simbolo  (WOW) indica la condizione di attivazione della funzione FOCUS e la selezione delle funzioni TruBass + SRS per il Surround anteriore.
-  è un marchio registrato di SRS Labs, Inc.
- La tecnologia WOW è impiegata su licenza di SRS Labs, Inc.
- Gli effetti di questa funzione variano a seconda dei segnali.

Comando di accensione



Il Comando di accensione offre utili funzioni per il risparmio energetico.

Risparmio energia

Per ridurre il consumo elettrico è possibile selezionare una delle modalità di Risparmio energia disponibili.

- 1 **Premete HOME MENU.**
- 2 **Selezionate "Comando di accensione" (↑/↓ e poi ENTER).**
- 3 **Selezionate "Risparmio energia" (↑/↓ e poi ENTER).**
- 4 **Selezionate "Salva1", "Salva2" oppure "Immagine disattivata" (↑/↓ e poi ENTER).**

Risparmio energia

Selezioni	Standard	Non riduce la luminosità dell'immagine.
	Salva1	Riduce lievemente il consumo elettrico sopprimendo leggermente il livello di caduta della luminosità.
	Salva2	Riduce la luminosità dell'immagine e quindi il consumo elettrico.
	Immagine disattivata	Per risparmiare corrente, viene disattivato lo schermo. Per ripristinare la visualizzazione dello schermo, premete qualsiasi tasto ad eccezione di  +/  - e  . Questa impostazione non è memorizzata dal sistema.

- 5 **Premete HOME MENU per uscire dal menu.**

 **Nota**

- Modificando la modalità di Risparmio energia, si potrebbe notare una variazione nel suono del pannello. Questo fenomeno è normale.

Nessun segnale Off

Il sistema entra automaticamente in standby (modalità di attesa) se non riceve alcun segnale per 15 minuti.

- 1 **Premete HOME MENU.**
- 2 **Selezionate "Comando di accensione" (↑/↓ e poi ENTER).**
- 3 **Selezionate "Nessun segnale Off" (↑/↓ e poi ENTER).**
- 4 **Selezionate "Attiva" (↑/↓ e poi ENTER).**

Nessun segnale Off

Selezioni	Disattiva (impostazione predefinita)	Il sistema non viene posto in standby (modalità di attesa).
	Attiva	Il sistema viene posto in standby (modalità di attesa) qualora non riceva alcun segnale per 15 minuti.

- 5 **Premete HOME MENU per uscire dal menu.**

 **Nota**

- Cinque minuti prima che il sistema passi in standby (in modalità di attesa), ogni minuto appare un messaggio.
- Non è possibile porre il sistema in standby (in modalità di attesa) qualora, al termine di un programma TV, nel televisore al plasma siano presenti segnali di rumore.

Nessuna operazione Off

Il sistema entra automaticamente in standby (modalità di attesa) se non riceve alcun comando per tre ore.

- 1 **Premete HOME MENU.**
- 2 **Selezionate "Comando di accensione" (↑/↓ e poi ENTER).**
- 3 **Selezionate "Nessuna operazione Off" (↑/↓ e poi ENTER).**
- 4 **Selezionate "Attiva" (↑/↓ e poi ENTER).**

Nessuna operazione Off

Selezioni	Disattiva (impostazione predefinita)	Il sistema non viene posto in standby (modalità di attesa).
	Attiva	Pone il sistema in standby (modalità di attesa) se per tre ore non viene eseguita alcuna operazione.

- 5 **Premete HOME MENU per uscire dal menu.**

 **Nota**

- Cinque minuti prima che il sistema passi in standby (in modalità di attesa), ogni minuto appare un messaggio.

Capitolo 9

Utili impostazioni di regolazione

Commutazione della frequenza di attivazione verticale

La frequenza di attivazione verticale dello schermo può essere commutata tra 75 Hz e 100 Hz. Selezionate pertanto la frequenza di attivazione che meglio si adatta al tipo di segnale ricevuto.

- 1 Premete **HOME MENU**.
- 2 Selezionate **"Opzioni"** (↑/↓ e poi **ENTER**).
- 3 Selezionate **"Modalità attivaz."** (↑/↓ e poi **ENTER**).
- 4 Selezionate **"75 Hz"** o **"100 Hz"** (↑/↓ e poi **ENTER**).



- 5 Premete **HOME MENU** per uscire dal menu.

Nota

- Questa impostazione può essere effettuata separatamente per ciascuna sorgente d'ingresso.
- Questa impostazione non è eseguibile quando vi sono in ingresso segnali da 480i, 480p, 1080i@60 Hz, 720p@60 Hz o 1080p@24 Hz.
- Quando in "Maschera laterale" si seleziona "Automatico" (pagina 36), la selezione eseguita in "Modalità attivaz." diviene inefficace.

Regolazione della posizione dell'immagine

Questa impostazione consente di regolare la posizione orizzontale e verticale delle immagini visualizzate sul televisore al plasma.

- 1 Premete **HOME MENU**.
- 2 Selezionate **"Opzioni"** (↑/↓ e poi **ENTER**).
- 3 Selezionate **"Posizione"** (↑/↓ e poi **ENTER**).
- 4 Selezionate **"Regolazione posizione Oriz/vert"** (↑/↓ e poi **ENTER**).



- 5 Regolate la posizione verticale (↑/↓) o quella orizzontale (←/→).
- 6 Premete **HOME MENU** per uscire dal menu.

Nota

- Per ripristinare i valori predefiniti di tutte le voci, premete ↑/↓ per selezionare "Reset" al punto 4 e poi premete **ENTER**. Appare una schermata di conferma. Premete ←/→ per selezionare "Sì" e poi premete **ENTER**.
- Le regolazioni effettuate vengono memorizzate separatamente in funzione della sorgente di ingresso.

- Dipendentemente dal video visualizzato, la posizione dell'immagine potrebbe non cambiare neppure dopo la regolazione.

Selezione di un tipo di segnale di ingresso

Dopo avere eseguito il collegamento al terminale INPUT 1, INPUT 2 o INPUT 3, specificate il tipo di segnale video che desiderate ricevere dall'unità collegata. Per quanto riguarda i tipi di segnale, consultate il manuale di istruzioni dell'unità collegata.

Prima di aprire il menu, premete il tasto **INPUT 1**, **INPUT 2**, o **INPUT 3** del telecomando oppure premete **INPUT** del televisore al plasma per selezionare una sorgente d'ingresso.

- 1 Premete **HOME MENU**.
- 2 Selezionate **"Opzioni"** (↑/↓ e poi **ENTER**).
- 3 Selezionate **"Selezione Ingresso"** (↑/↓ e poi **ENTER**).
- 4 Selezionate un tipo di segnale (↑/↓ e poi **ENTER**).



- Per l'INGRESSO 1 potete selezionare "Video" o "RGB".
- Per l'INGRESSO 2 potete selezionare "Video", "S-Video" o "COMPONENTE".
- Per l'INGRESSO 3 potete selezionare "Video", "S-Video" o "RGB".

- 5 Premete **HOME MENU** per uscire dal menu.

Nota

- Se non appare alcuna immagine, oppure i colori dell'immagine che appare non sono corretti, specificate un tipo diverso di segnale.
- Per quanto riguarda i tipi di segnale che si possono specificare, consultate il manuale di istruzioni dell'unità collegata.

Impostazione del sistema di colore

Se l'immagine non appare in modo chiaro, selezionate un sistema di colore diverso (ad esempio PAL oppure NTSC).

- 1 Premete **HOME MENU**.
- 2 Selezionate **"Opzioni"** (↑/↓ e poi **ENTER**).
- 3 Selezionate **"Sistema del colore"** (↑/↓ e poi **ENTER**).

4 Selezionate sistema di segnale video (↑/↓ e poi ENTER).



- La selezione può essere effettuata tra le opzioni "Automatico", "PAL", "SECAM", "NTSC" e "4.43NTSC".
- Se si seleziona l'opzione "Automatico", il sistema identifica automaticamente il tipo di segnale in ingresso.

5 Premete HOME MENU per uscire dal menu.

Nota

- L'impostazione predefinita è "Automatico".
- Per le opzioni INPUT 1, 4, 3 e 5 è necessario impostare il sistema del colore.
- Per quanto riguarda l'impostazione del sistema di colore leggete i punti 11 e 12 della sezione *Impostazione manuale dei canali TV analogici* a pagina 25.

Selezione manuale delle dimensioni dello schermo

Per commutare le opzioni di dimensione dello schermo selezionabili per il tipo di segnale video correntemente ricevuto, premete **⏏**.

Ad ogni pressione di **⏏**, si passa a un'altra selezione.

Le dimensioni dello schermo selezionabili variano in base al tipo di segnale in ingresso.

Importante

- Se immagini con bande nere su entrambi i lati o sul bordo superiore e inferiore dello schermo vengono visualizzate in modo continuo per un periodo di tempo prolungato oppure per periodi più brevi ma per alcuni giorni consecutivi, quando si utilizzano ad esempio le modalità "4:3", "FULL 14:9" o "CINEMA 14:9", si può verificare la ritenzione dell'immagine. Si raccomanda di visualizzare le immagini a grande schermo, salvo che ciò non costituisca una violazione del copyright.

Voce	Descrizione
4:3	Per le immagini standard 4:3. Su ciascun lato appare una maschera laterale.
FULL 14:9	Per le immagini compresse a 14:9. Su ciascun lato appare una sottile maschera laterale.
CINEMA 14:9	Per le immagini di tipo letterbox a 14:9. Con alcuni programmi, su ciascun lato appare una sottile maschera laterale ed è inoltre possibile vedere una barra superiore ed una inferiore.
WIDE	Con questa modalità l'immagine viene progressivamente allargata verso i lati dello schermo.
FULL	Per le immagini compresse a 16:9.
ZOOM	Per le immagini di tipo letterbox a 16:9. Con alcuni programmi può apparire una barra superiore ed una inferiore.
CINEMA	Per le immagini di tipo letterbox a 14:9. Con alcuni programmi può apparire una barra superiore ed una inferiore.

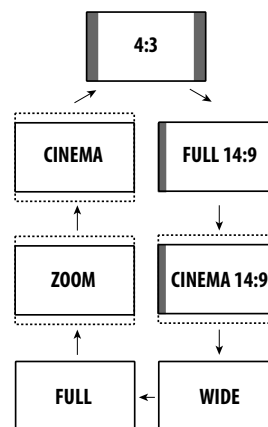

Nota

- Durante la visione di programmi TV ad alta definizione, la pressione del tasto **⏏** commuta tra FULL, WIDE, 4:3 e ZOOM.
- Alcune trasmissioni HD possono visualizzare contenuti in formato 4:3 con maschere laterali, che possono provocare un'usura non uniforme. Dopo averle guardate, si raccomanda di visualizzare immagini in movimento a grande schermo.

Selezione automatica delle dimensioni dello schermo

Questo televisore al plasma seleziona automaticamente un formato di visualizzazione appropriato quando i segnali video ricevuti contengono le informazioni WSS (wide screen signaling), oppure quando i segnali video provengono dall'apparecchio HDMI collegato (vedere a pagina 40). Per attivare questa funzione usate la seguente procedura:

- 1 Premete HOME MENU.
- 2 Selezionate "Opzioni" (↑/↓ e poi ENTER).
- 3 Selezionate "Dimens. Automatic." (↑/↓ e poi ENTER).
- 4 Selezionate "Acceso" (↑/↓ e poi ENTER).



Voce	Descrizione
Spento (impostazione predefinita)	Disattiva la funzione Dimens. Automatic.
Acceso	Attiva la funzione Dimens. Automatic.

5 Premete HOME MENU per uscire dal menu.

Nota

- Qualora l'immagine non si conformi automaticamente al corretto formato dello schermo, selezionatelo manualmente.
- Se il segnale video non contiene informazioni sul formato, la funzione non opera neppure selezionando "Acceso".

Selezione di un formato di visualizzazione dello schermo per segnali con formato 4:3

Specificate se il televisore al plasma deve selezionare la modalità 4:3 oppure la modalità WIDE quando, mentre è attivata la funzione Dimens. Automatic., si ricevono segnali con formato 4:3.

- 1 Premete **HOME MENU**.
- 2 Selezionate **"Opzioni"** (↑/↓ e poi ENTER).
- 3 Selezionate **"Modalità 4:3"** (↑/↓ e poi ENTER).
- 4 Selezionate **"WIDE"** oppure **"4:3"** (↑/↓ e poi ENTER).



Voce	Descrizione
WIDE (impostazione predefinita)	Immagine grande senza maschere laterali.
4:3	Mantiene il formato 4:3 visualizzando le maschere laterali.



- 5 Premete **HOME MENU** per uscire dal menu.

Modifica della luminosità di entrambi i lati dello schermo (Maschere laterali)

Selezionando il formato di visualizzazione 4:3, FULL 14:9 o CINEMA 14:9, è possibile variare la luminosità delle maschere laterali grigie che appaiono sullo schermo.



Importante

- L'impostazione "Automatico" regola la luminosità delle maschere laterali in funzione della luminosità dello schermo e può ridurre la possibilità di ritenzione dell'immagine.

- 1 Premete **HOME MENU**.
- 2 Selezionate **"Opzioni"** (↑/↓ e poi ENTER).
- 3 Selezionate **"Maschera laterale"** (↑/↓ e poi ENTER).
- 4 Selezionate l'opzione desiderata (↑/↓ e poi ENTER).

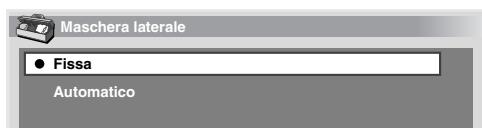

Voce	Descrizione
Fissa (impostazione predefinita)	Imposta sempre la stessa luminosità per le maschere laterali grigie.
Automatico	Regola la luminosità delle maschere laterali grigie in funzione della luminosità delle immagini.

- 5 Premete **HOME MENU** per uscire dal menu.



Nota

- Se si seleziona "Automatico", la selezione eseguita per "Modalità attivaz." (pagina 34) diviene inefficace.

Spegnimento con Timer

Al trascorrere dell'intervallo di tempo specificato, la funzione Spegnimento con Timer automaticamente pone il sistema in standby (modalità di attesa).

- 1 Premete **HOME MENU**.
- 2 Selezionate **"Spegnimento con Timer"** (↑/↓ e poi ENTER).
- 3 Selezionate il tempo desiderato (↑/↓ e poi ENTER). È possibile selezionare tra le opzioni "Spento" (annulla), "30 min", "60 min", "90 min" e "120 min".
- 4 Premete **HOME MENU** per uscire dal menu.



Nota

- Cinque minuti prima dello scadere dell'intervallo di tempo selezionato, ogni minuto appare il tempo residuo.
- Per controllare il tempo residuo, eseguite i punti 1 e 2 sopra descritti. Dopo avere controllato il tempo premete **HOME MENU** per ripristinare la precedente visualizzazione.
- Quando s'imposta la funzione Spegnimento con timer l'indicatore SLEEP sul lato frontale del televisore al plasma s'illumina.

Utilizzo della password

Il televisore al plasma è provvisto della funzione Protezione bambini, il cui scopo è impedire ai minori di vedere programmi ad essi non appropriati. Per vedere i programmi per i quali è stato impostato il "Blocco", è necessario inserire una password. Quando il sistema lascia la fabbrica, la password predefinita è "1234". Essa può tuttavia essere modificata a piacimento.

La password deve essere inserita per poter usare le funzioni "Autoinstallazione", "Impost. TV analogica" o "Password" del Home Menu. Ciò impedisce modifiche non autorizzate delle impostazioni.

Inserimento della password

Dopo avere selezionato un canale bloccato con la funzione Protezione bambini e prima di usare alcune delle funzioni dei menu sarà necessario inserire la password.

- Agendo sui tasti da **0** a **9**, inserite la password composta da 4 cifre.



Nota

- Al terzo tentativo consecutivo di inserimento di una password non corretta, appare il messaggio "Password invalida." e il menu si chiude. Per visualizzare nuovamente il menu di inserimento della password, apritelo nuovamente oppure selezionate il canale bloccato.
- Qualora la schermata di inserimento della password scompaia ancor prima di inserire la password, è possibile richiamarla premendo **ENTER**.

Modifica della password

Per modificare la password, usate la procedura descritta di seguito.

- 1 **Premete HOME MENU.**
- 2 **Selezionate "Setup" (↑/↓ e poi ENTER).**
- 3 **Selezionate "Password" (↑/↓ e poi ENTER).**
Appare quindi la schermata di inserimento della password. Agendo sui tasti da **0** a **9**, inserite la password corrente composta da 4 cifre.
- 4 **Selezionate "Cambiare password" (↑/↓ e poi ENTER).**
- 5 **Usando i tasti da 0 a 9, inserite la nuova password da 4 cifre.**



- 6 **Inserite la stessa password già inserita al punto 5.**
 - Se si inserisce una password che non corrisponde, l'operazione ritorna al punto **5** in modo da ripetere la procedura dall'inizio.
 - La conferma della nuova password può essere tentata per tre volte, dopodiché la schermata Cambiare password viene chiusa automaticamente.
- 7 **Premete HOME MENU per uscire dal menu.**

Nota

- Prendete nota della nuova password appena impostata e tenetela quindi a portata di mano.

Ripristino della password

- 1 **Premete HOME MENU.**
- 2 **Selezionate "Setup" (↑/↓ e poi ENTER).**
- 3 **Selezionate "Password" (↑/↓ e poi ENTER).**
Appare quindi la schermata di inserimento della password. Agendo sui tasti da **0** a **9**, inserite la password composta da 4 cifre.
- 4 **Selezionate "Reset" (↑/↓ e poi ENTER).**
- 5 **Selezionate "Sì" (←/→ e poi ENTER).**
- 6 **Premete HOME MENU per uscire dal menu.**

Nota

- La procedura sopra illustrata ripristina la password all'impostazione predefinita (cioè 1 2 3 4).

Disabilitazione della password

Per disattivare la funzione di protezione che invita ad inserire la password, usate la seguente procedura.

- 1 **Premete HOME MENU.**
- 2 **Selezionate "Setup" (↑/↓ e poi ENTER).**
- 3 **Selezionate "Password" (↑/↓ e poi ENTER).**
Appare quindi la schermata di inserimento della password. Agendo sui tasti da **0** a **9**, inserite la password composta da 4 cifre.
- 4 **Selezionate "Impostaz. Password" (↑/↓ e poi ENTER).**
- 5 **Selezionate "Disattiva" (↑/↓ e poi ENTER).**
- 6 **Premete HOME MENU per uscire dal menu.**

Nota

- La procedura sopra illustrata ripristina la password all'impostazione predefinita (cioè 1 2 3 4).
- Una volta disattivata la funzione d'inserimento della password, non sarà più possibile modificare le impostazioni della funzione Protezione bambini. Per quanto riguarda la funzione Protezione bambini si prega di leggere a pagina 26.
- Una volta disattivata la funzione d'inserimento della password, non sarà più possibile modificare né ripristinare la password stessa.
- Attivando nuovamente la funzione d'inserimento della password dopo averla disattivata, viene ripristinata la password predefinita (1 2 3 4).

Si raccomanda di annotare la password in modo da non dimenticarla.

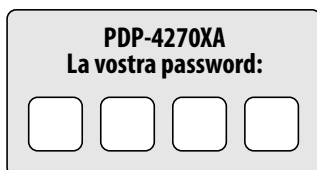

Se avete dimenticato la password

Quando appare il messaggio "Inserire Password.", tenere premuto il tasto **ENTER** del telecomando per almeno 3 secondi. Viene così ripristinata la password "1234".

Capitolo 10

Utilizzo con altri apparecchi

Al televisore al plasma è possibile collegare svariati tipi di unità esterne, quali un decoder, un videoregistratore, un lettore DVD, una console per giochi oppure una videocamera.

Per la visualizzazione delle immagini provenienti da una unità esterna selezionate la sorgente d'ingresso desiderata per mezzo dei tasti **INPUT** del telecomando (pagina 14) oppure del tasto **INPUT** del televisore al plasma.

Attenzione

- Per assicurarne la protezione, prima di collegare un decoder, un videoregistratore, un lettore DVD, una console per giochi, una videocamera o un altro tipo di unità esterna, scollegate sempre dalla presa di rete il cavo di alimentazione del televisore al plasma.

Nota

- Prima di eseguirne il collegamento, leggete con attenzione il manuale di istruzioni delle unità esterne collegate (lettore DVD ecc.).
- Se non specificato diversamente, i cavi di connessione illustrati nelle figure sono facilmente reperibili in commercio, ma non sono forniti in dotazione con questo prodotto.

Collegamento di un lettore DVD

Per il collegamento di un lettore DVD e di altre unità audiovisive, utilizzate il terminale INPUT 2.

Per l'utilizzo di un cavo componente video, nel menu "Selezione Ingresso" selezionate "COMPONENTE" (vedere *Selezione di un tipo di segnale di ingresso* a pagina 34). In questo caso, il segnale audio sarà fornito dal cavo SCART.

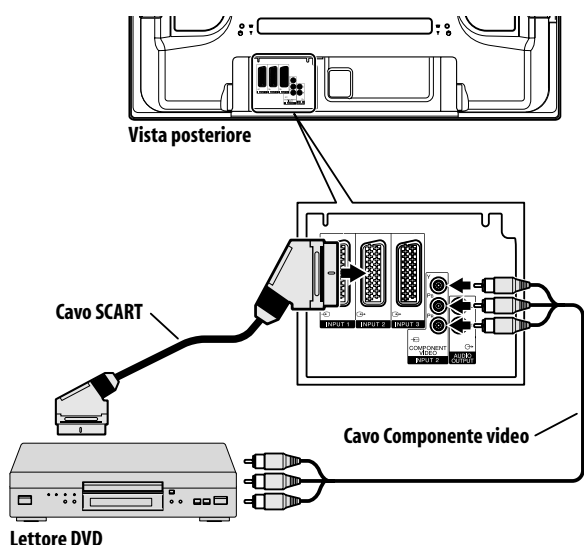

Riproduzione di immagini provenienti da un lettore DVD

Per vedere le immagini provenienti da un lettore DVD, premete il tasto **INPUT 2** del telecomando oppure il tasto **INPUT** del televisore al plasma in modo da selezionare INGRESSO 2.

Nota

- Se le immagini del lettore DVD non appaiono in modo chiaro, potrebbe essere necessario modificare, attraverso il menu, l'impostazione relativa al tipo di segnale in ingresso (vedere pagina 34).
- Per informazioni sul tipo di segnale, consultare il manuale di istruzioni del lettore DVD.

Collegamento di un decoder

Per il collegamento del decoder o di altre unità audiovisive, utilizzate il terminale INPUT 1.

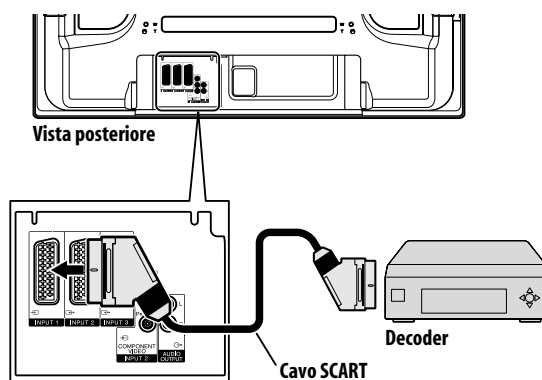

Visualizzazione di immagini provenienti da un decoder

Premete i tasti da **0** a **9** o **P+/P-** per selezionare un programma specificato per l'impostazione del decoder (pagina 27).

Premete il tasto **INPUT 1** del telecomando oppure il tasto **INPUT** del televisore al plasma in modo da selezionare INGRESSO 1.

Nota

- Accertatevi innanzi tutto che il decoder sia collegato al terminale INPUT 1.
- Se le immagini del decoder non appaiono in modo chiaro, potrebbe essere necessario modificare, attraverso il menu, l'impostazione relativa al tipo di segnale in ingresso. Vedere pagina 34.
- Per informazioni sul tipo di segnale, vi preghiamo di consultare il manuale di istruzioni del decoder.

Collegamento di un videoregistratore

Per il collegamento del videoregistratore o di altre unità audiovisive, utilizzate il terminale INPUT 2.

Se il vostro videoregistratore supporta i sistemi avanzati TV-Videoregistratore di tipo "AV link" (pagina 41), lo potete collegare al terminale INPUT 2 o 3 del televisore al plasma utilizzando il cavo SCART con tutti i 21 pin collegati.

Sistema AV link avanzato

Scarica le informazioni di sintonizzazione direttamente dall'apparecchio TV al videoregistratore (scaricamento delle preimpostazioni).

Durante la visione di un programma TV, lo potete registrare con un unico comando premendo l'apposito tasto di registrazione del videoregistratore. (WYSIWYR*)

*Poiché alcuni videoregistratori dispongono di un apposito tasto per la funzione WYSIWYR, consultare il relativo manuale di istruzioni.

Se si preme il tasto di riproduzione del videoregistratore, il sistema automaticamente si attiva dalla modalità di attesa e visualizza quindi le immagini provenienti dall'unità collegata.

I sistemi TV-Videoregistratore avanzati di tipo "AV link" potrebbero non essere compatibili con alcune sorgenti esterne.

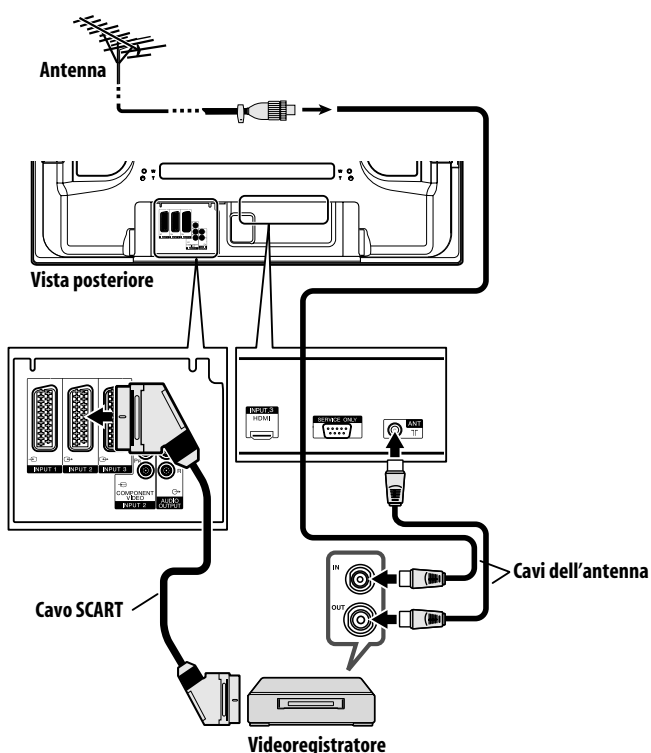

Riproduzione di immagini provenienti da un videoregistratore.

Per vedere le immagini provenienti da un videoregistratore, premete il tasto **INPUT 2** del telecomando oppure il tasto **INPUT** del televisore al plasma in modo da selezionare **INGRESSO 2**.

Nota

- Se le immagini del videoregistratore non appaiono in modo chiaro, potrebbe essere necessario modificare, attraverso il menu, l'impostazione relativa al tipo di segnale in ingresso. Vedere pagina 34.
- Collegate le unità esterne solamente ai terminali che vanno effettivamente utilizzati.
- Per informazioni sul tipo di segnale, vi preghiamo di consultare il manuale di istruzioni del videoregistratore.

Collegamento di una console per giochi o di una videocamera

Per il collegamento di una console per giochi, di una videocamera e di altre unità audiovisive, fate utilizzo del terminale INPUT 4.

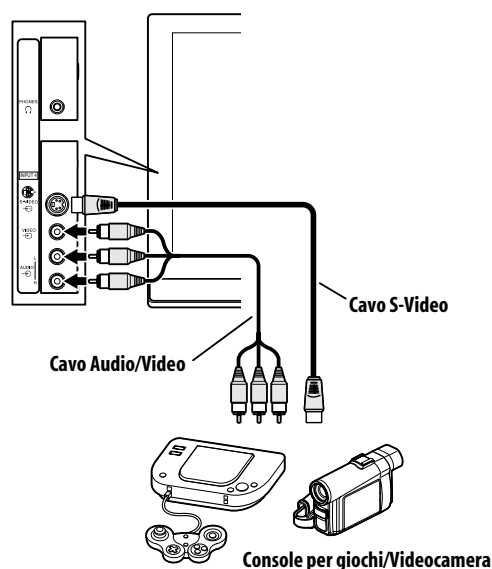

Visualizzazione delle immagini provenienti da una console per giochi o da una videocamera

Per visualizzare le immagini provenienti da una console per giochi o da una videocamera premete il tasto **INPUT 4** del telecomando oppure il tasto **INPUT** del televisore al plasma in modo da selezionare **INGRESSO 4**.

Nota

- Il sistema esegue il controllo dei cavi collegati ai terminali INPUT 4 nel seguente ordine: 1) S-Video, 2) Video.
- Collegate le unità esterne solamente ai terminali che vanno effettivamente utilizzati.

Collegamento di un amplificatore/ricevitore AV

Se si collegano al televisore al plasma delle unità esterne quali un amplificatore o un ricevitore AV, il sistema è in grado di produrre un suono ancora più potente.

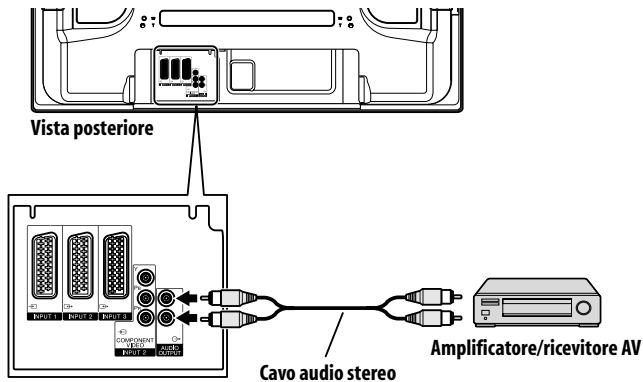

Nota

- Per ulteriori dettagli in merito, consultate il manuale di istruzioni dell'unità audio da collegare.
- I segnali audio sincronizzati con le immagini attualmente visualizzati sono sempre posti in uscita dai terminali AUDIO OUTPUT.

Utilizzo dell'ingresso HDMI

I terminali INPUT 3 includono un terminale HDMI attraverso cui è possibile immettere segnali video e audio digitali. Per utilizzare il terminale HDMI, attivatelo e quindi specificate il tipo di segnale audio e video che desiderate ricevere dall'unità collegata. Per quanto riguarda questi tipi di segnale, consultate il manuale di istruzioni dell'unità collegata.

Prima di aprire il menu, premete il tasto **INPUT 3** del telecomando oppure il tasto **INPUT** del televisore al plasma in modo da selezionare **INGRESSO 3**.

Tabella dei segnali di ingresso

1920 x 1080i@50 Hz

720 x 576p@50 Hz

1280 x 720p@50 Hz

720(1440) x 576i@50 Hz

1920 x 1080i@59,94 Hz/60 Hz

720 x 480p@59,94 Hz/60 Hz

1280 x 720p@59,94 Hz/60 Hz

720(1440) x 480i@59,94 Hz/60 Hz

1920 x 1080p@24 Hz

Per quanto riguarda la funzione audio il sistema è compatibile con:

- Linear PCM (2 canali stereo)
- Frequenza di campionamento: 32 kHz, 44,1 kHz, 48 kHz

Nota

- I segnali PC non sono compatibili con il terminale HDMI.
- A seconda dell'unità collegata, la visualizzazione dell'immagine può richiedere del tempo.

Collegamento di un'unità HDMI

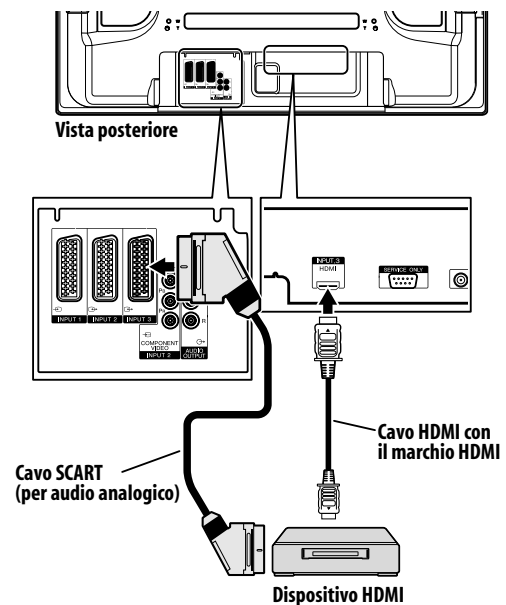

Attivazione del terminale HDMI.

- 1 Premete **HOME MENU**.
- 2 Selezionate **"Opzioni"** (↑/↓ e poi ENTER).
- 3 Selezionate **"Ingresso HDMI"** (↑/↓ e poi ENTER).
- 4 Selezionate **"Impostazione"** (↑/↓ e poi ENTER).
- 5 Selezionate **"Attiva"** (↑/↓ e poi ENTER).

Voce	Descrizione
Disattiva (impostazione predefinita)	Disattiva il terminale HDMI.
Attiva	Attiva il terminale HDMI.

- 6 Premete **HOME MENU** per uscire dal menu.

Per specificare il tipo di segnale video digitale:

- 1 Ripetete i punti da 1 a 3 riportati nella sezione **"Attivazione del terminale HDMI"**.
- 2 Selezionate **"Video"** (↑/↓ e poi ENTER).

3 Selezionare il tipo di segnali video digitali (↑/↓ e poi ENTER).

- Se si seleziona "Automatico", il sistema cerca di identificare il tipo di segnale video digitale ricevuto, qualora questo venga effettivamente ricevuto.

Voce	Descrizione
Automatico (impostazione predefinita)	Identifica automaticamente i segnali video digitali in ingresso.
Colore-1	Segnali digitali componente video (4:2:2) bloccati
Colore-2	Segnali digitali componente video (4:4:4) bloccati
Colore-3	Segnali digitali RGB bloccati

4 Premete HOME MENU per uscire dal menu.



Nota

- Se selezionate un parametro diverso da "Automatico", eseguite le impostazioni in modo da ottenere colori naturali.
- Se non appare alcuna immagine, specificare un altro tipo di segnale video digitale.
- Per quanto riguarda i tipi di segnale video digitale che si possono specificare, consultate il manuale di istruzioni dell'unità collegata.

Per specificare il tipo di segnali audio digitali:

1 Ripetete i punti da 1 a 3 riportati nella sezione "Attivazione del terminale HDMI".

2 Selezionate "Audio" (↑/↓ e poi ENTER).

3 Selezionare il tipo di segnali audio (↑/↓ e poi ENTER).

- Se si seleziona "Automatico", il sistema cerca di identificare il tipo di segnale audio ricevuto, qualora questo venga effettivamente ricevuto.

Voce	Descrizione
Automatico (impostazione predefinita)	Identifica automaticamente i segnali in ingresso
Digitale	Accetta i segnali audio digitali.
Analogico	Accetta i segnali audio analogici.

4 Premete HOME MENU per uscire dal menu.



Nota

- Se non viene emesso alcun suono, specificate un tipo diverso di segnale audio.
- Per i tipi di segnali audio da specificare, consultate il manuale d'uso fornito con il sistema collegato.
- A seconda del sistema da collegare, potrebbe essere necessario utilizzare anche cavi audio analogici.

Utilizzo della funzione di ingresso/uscita Link.A

Il televisore al plasma è provvisto di tre tipiche funzioni di i/o Link.A, in modo da consentire il corretto collegamento tra il televisore al plasma e le altre unità audiovisive.

Riproduzione a singolo comando

Quando il televisore al plasma si trova in standby (modalità di attesa), esso si accende automaticamente alla ricezione di segnali provenienti da una sorgente audiovisiva (quale ad esempio un videoregistratore o un lettore DVD), visualizzandone quindi le immagini.

WYSIWYR (What You See Is What You Record, ciò che vedi è ciò che registri)

Se il telecomando del videoregistratore collegato è provvisto del tasto WYSIWYR, la sua semplice pressione determina l'avvio automatico della registrazione.

Scaricamento delle preimpostazioni

Trasferisce automaticamente le informazioni preimpostate relative ai canali dal sintonizzatore del televisore al plasma a quello dell'unità audiovisiva collegata (quale ad esempio un videoregistratore) attraverso il terminale INPUT 2 o 3.

Selezione del terminale SCART per l'uso con i/o link.A

Gli ingressi 2 e 3 del televisore al plasma sono disponibili per l'uso con i/o link.A. Selezionate quello da utilizzare.

1 Premete HOME MENU.

2 Selezionate "Setup" (↑/↓ e poi ENTER).

3 Selezionate "i/o link.A" (↑/↓ e poi ENTER).

4 Selezionate un'impostazione (↑/↓ e poi ENTER).

Voce	Descrizione
INGRESSO 2 (impostazione predefinita)	INGRESSO 2 è disponibile per i/o link.A.
INGRESSO 3	INGRESSO 3 è disponibile per i/o link.A.



Nota

- Le funzioni di ingresso/uscita Link.A sono disponibili solamente quando al terminale INPUT 2 o 3 del televisore al plasma è collegata una unità audiovisiva provvista delle funzioni ingresso/uscita Link.A per mezzo di un cavo SCART con tutti i 21 pin collegati.
- Per maggiori informazioni sulle unità esterne da collegare, fate riferimento al relativo manuale di istruzioni.
- Se al terminale INPUT 3 è collegato un cavo SCART e la funzione di ingresso/uscita Link.A è attivata, vengono automaticamente identificati e quindi visualizzati i segnali di ingresso (ad eccezione di Componente). Se la funzione di ingresso/uscita Link.A è stata disattivata, poiché il sistema non è in grado di identificare il segnale tra quelli di tipo RGB, Y/C (S-Video) e CVBS (Video), per i segnali che non siano del tipo RGB è selezionata la funzione Video: ad esempio, la ricezione dei segnali Y/C (S-Video) determina la visualizzazione in bianco e nero.

Capitolo 11

Utilizzo del Televideo

Utilizzo delle funzioni Televideo

Cos'è il Televideo?

Televideo diffonde pagine con informazioni e notizie di intrattenimento ricevibili solamente dagli apparecchi televisivi appositamente equipaggiati. Questo televisore al plasma riceve le trasmissioni Televideo attraverso le reti televisive, decodificandole in formato grafico per la loro corretta visualizzazione. Tra i molti servizi a disposizione vi sono i notiziari, le notizie meteorologiche e sportive, le informazioni sulla borsa e le anteprime dei programmi.

**Importante**

- La visualizzazione delle pagine Televideo per un periodo di tempo prolungato, oppure per periodi più brevi ogni giorno, può provocare la ritenzione dell'immagine.

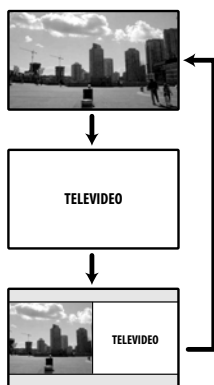

Utilizzo di base di Televideo

Attivazione e disattivazione di Televideo

- Selezionate un canale TV o una sorgente esterna di ingresso che sia in grado di fornire un programma Televideo.
- Premete per visualizzare il Televideo (a pieno schermo).
- Premete nuovamente per visualizzare il Televideo sul lato destro dello schermo e le immagini normali sul lato sinistro.
 - Ad ogni pressione del tasto la visualizzazione a schermo si modifica come illustrato a sinistra.
 - Se si seleziona un programma sprovvisto del segnale Televideo, appare il messaggio "Non è possibile visualizzare il televideo."

Selezione e utilizzo delle pagine di Televideo

Per selezionare ed utilizzare le pagine di Televideo, fate uso dei tasti del telecomando di seguito descritti.

Colore (ROSSO/VERDE/GIALLO/BLU):

Premendo i tasti colorati (ROSSO/VERDE/GIALLO/BLU) del telecomando, è possibile selezionare il corrispondente gruppo o blocco di pagine visualizzato tra parentesi nella parte inferiore dello schermo.

Da 0 a 9:

Selezionate direttamente qualsiasi pagina da 100 a 899 usando i tasti da 0 a 9.

/

Questi tasti selezionano la pagina precedente o successiva.

Ad ogni pressione del tasto l'immagine Televideo si modifica nel modo seguente.



Premete il tasto per visualizzare le informazioni nascoste quali, ad esempio, le risposte ad un quiz.

Per nascondere le informazioni, premete nuovamente il tasto .

Premete il tasto per interrompere l'aggiornamento delle pagine Televideo.

Premendo nuovamente lo stesso tasto si disattiva la modalità di blocco.

Visualizza la pagina Indice relativa al formato CEEFAX/FLOF. Visualizza la pagina Panoramica TOP per il formato TOP.

Nota

- Prima di visualizzare le pagine Televideo, riportate la visualizzazione nella modalità a singolo schermo.

Visualizzazione delle sottopagine

È possibile visualizzare diverse sottopagine di Televideo man mano che vengono trasmesse.

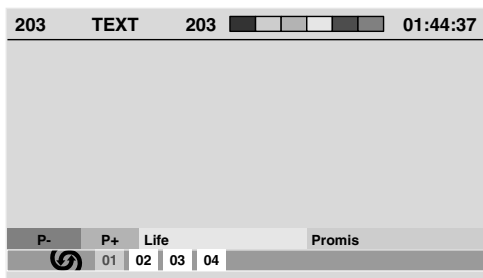

- 1 Premete per visualizzare il Televideo.**
 - Se si apre una pagina che a sua volta contiene sottopagine, queste vengono automaticamente visualizzate in sequenza.
- 2 Per disattivare la funzione di cambio automatico di sottopagina, premete .**
 - Potete tuttavia cambiare manualmente le sottopagine premendo i tasti .

Nota

- La pressione dei tasti / determina il cambio della pagina e la scomparsa dello schermo delle sottopagine.
- Oltre che eseguire la funzione propria del tasto, premendolo si determina altresì l'arresto del cambio automatico di sottopagina.

Visualizzazione della Panoramica TOP

Durante la ricezione di Televideo TOP, è possibile ottenere una panoramica dei relativi testi TOP.

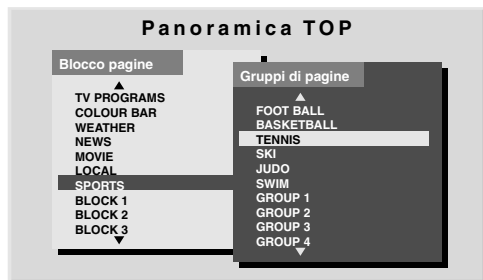

- 1 Premete per visualizzare il Televideo.**
- 2 Durante la ricezione di Televideo TOP, premete per visualizzare la Panoramica TOP.**
- 3 Premete e per selezionare i blocchi o i gruppi di pagine desiderati e quindi premete ENTER.**

Visualizzazione delle pagine dei sottotitoli

Potete visualizzare diversi sottotitoli durante la relativa trasmissione.

- 1 Premete per visualizzare i sottotitoli.**
Il sottotitoli vengono aggiornati con le informazioni inviate dalla stazione di trasmissione.
- 2 Premete nuovamente per accedere alla successiva schermata di sottotitoli disponibile.**

Capitolo 12

Informazioni aggiuntive

Risoluzione dei problemi

Problema	Possibile soluzione
<ul style="list-style-type: none"> • Mancanza di alimentazione. • Il sistema non si accende. 	<ul style="list-style-type: none"> • Il cavo di alimentazione è scollegato? (Vedere a pagina 19.) • L'alimentazione elettrica principale è stata inserita? (Vedere a pagina 21.) • Controllate se avete premuto un tasto da 0 a 9 del telecomando. (Vedere a pagina 21.) • Se l'indicatore del sistema si accende di colore rosso, premete un tasto da 0 a 9.
<ul style="list-style-type: none"> • Il telecomando non funziona. 	<ul style="list-style-type: none"> • Agite sul telecomando dopo averlo puntato in direzione del relativo sensore sul televisore al plasma. (Vedere a pagina 20.) • Le batterie sono inserite con le polarità (+, -) correttamente allineate? (Vedere a pagina 19.) • Le batterie sono scariche? Sostituitele con batterie nuove. (Vedere a pagina 19.) • State usando il telecomando in condizioni di forte illuminazione o di illuminazione fluorescente? • Una luce fluorescente sta illuminando il sensore del telecomando?
<ul style="list-style-type: none"> • È impossibile usare il sistema. 	<ul style="list-style-type: none"> • Influenze esterne quali i lampi e l'elettricità statica possono causare malfunzionamenti. In tal caso, spegnete il televisore al plasma quindi riaccendetelo, oppure scollegatene il cavo di alimentazione e ricollegatelo dopo 1 o 2 minuti.
<ul style="list-style-type: none"> • Non si hanno né immagini né suono. 	<ul style="list-style-type: none"> • Controllate di non avere involontariamente selezionato la sorgente di ingresso video mentre al contrario desiderate guardare un canale TV. (Vedere a pagina 21.) • Verificate se avete selezionato un canale bloccato con la funzione Protezione bambini. (Vedere a pagina 26.) • Inserite la password per annullare temporaneamente la Protezione bambini. (Vedere a pagina 36.) • Verificate il corretto collegamento del cavo dell'antenna. (Vedere a pagina 18.) • Verificate il corretto collegamento del cavo all'altro apparecchio. (Consultate le pagine da 38 a 41.)
<ul style="list-style-type: none"> • Le immagini non vengono visualizzate. 	<ul style="list-style-type: none"> • Il collegamento verso altre unità è corretto? (Consultate le pagine da 38 a 41.) • L'impostazione Selezione Ingresso è corretta? (Vedere a pagina 34.)
<ul style="list-style-type: none"> • L'audio viene riprodotto ma non viene visualizzata l'immagine. 	<ul style="list-style-type: none"> • Controllate se per Risparmio energia è stata selezionata l'opzione "Immagine disattivata". Se questa opzione è selezionata, lo schermo è disattivato e viene riprodotto solo l'audio. Per ripristinare la visualizzazione dello schermo, premete qualsiasi tasto ad eccezione di + / - o . (Vedere a pagina 33.)
<ul style="list-style-type: none"> • Appaiono le immagini ma non si sente l'audio. 	<ul style="list-style-type: none"> • Verificate che il volume non sia al minimo. (Vedere a pagina 22.) • Verificate che non siano collegate le cuffie. • Verificate che l'audio non sia stato silenziato. (Vedere a pagina 23.) • In caso di utilizzo della sorgente di ingresso INPUT 4, verificate che sia collegato anche il terminale audio. (Vedere a pagina 40.)
<ul style="list-style-type: none"> • Il suono viene emesso da un solo altoparlante. 	<ul style="list-style-type: none"> • Il bilanciamento è stato regolato correttamente? (Vedere a pagina 32.)
<ul style="list-style-type: none"> • L'immagine si presenta tagliata. 	<ul style="list-style-type: none"> • La posizione dell'immagine è corretta? (Vedere a pagina 34.) • Per l'immagine sono state selezionate le corrette dimensioni? (Vedere a pagina 35.)
<ul style="list-style-type: none"> • Appaiono colori anomali, i colori sono deboli o scuri oppure non sono allineati. 	<ul style="list-style-type: none"> • Regolate le tonalità dell'immagine. (Consultate le pagine da 28 a 31.) • L'ambiente è eccessivamente luminoso? In ambienti eccessivamente luminosi le immagini possono infatti apparire scure. • Controllate l'impostazione del sistema di colore. (Consultate le pagine da 25 e 34.)
<ul style="list-style-type: none"> • Latenza post-immagine 	<ul style="list-style-type: none"> • Dopo aver visualizzato un'immagine fissa o un'immagine molto luminosa per un dato periodo di tempo, se lo schermo passa a una scena più scura, l'immagine precedente può apparire come post-immagine. • Questo problema può essere risolto visualizzando un'immagine in movimento piuttosto luminosa per alcuni minuti. La visualizzazione di un'immagine fissa per periodi di tempo troppo lunghi può tuttavia provocare il deterioramento permanente dello schermo.
<ul style="list-style-type: none"> • Nella modalità 4:3, la luminosità e la tonalità del colore su entrambi i lati sono diverse rispetto a quelle presenti al centro. 	<ul style="list-style-type: none"> • Se immagini in modalità 4:3 o letterbox vengono visualizzate in modo continuo per un periodo di tempo prolungato oppure per periodi più brevi ma per alcuni giorni consecutivi, la bruciatura può dar luogo a una post-immagine. Questa è una caratteristica degli schermi al plasma. • Si raccomanda di visualizzare quanto più possibile le immagini a grande schermo. (Vedere a pagina 35.) • Durante la visione di immagini in modalità 4:3, si raccomanda di selezionare "Automatico" per l'impostazione Maschera laterale. In questo modo la luminosità delle maschere laterali grigie viene regolata in funzione della luminosità dell'immagine principale. (Vedere a pagina 36.)
<ul style="list-style-type: none"> • Il sistema si spegne improvvisamente. 	<ul style="list-style-type: none"> • La temperatura interna del sistema è aumentata. Rimuovete qualsiasi corpo che ostruisca le aperture di ventilazione, oppure pulitele. (Vedere a pagina 15.) • Controllate l'impostazione del comando di accensione. (Vedere a pagina 33.) • Controllate l'impostazione della funzione Spegnimento con Timer. (Vedere a pagina 36.)
<ul style="list-style-type: none"> • Suoni /rumori del pannello. 	<ul style="list-style-type: none"> • I rumori generati dal pannello, quali ad esempio quello del motore della ventola e il ronzio dei circuiti elettrici e del vetro del pannello stesso, costituiscono un fenomeno normale per gli schermi a matrice di fosfori. • Modificando la modalità di Risparmio energia, si potrebbe notare una variazione nel suono del pannello. Questo fenomeno è normale.
<ul style="list-style-type: none"> • L'indicatore POWER ON o l'indicatore STANDBY lampeggia rapidamente. 	<ul style="list-style-type: none"> • Potrebbero essere stati attivati i circuiti di protezione interna. Per prima cosa spegnete il televisore al plasma premendo il tasto POWER del televisore stesso, quindi riaccendetelo dopo uno o due minuti. Se ciò non consente di risolvere il problema, rivolgetevi a un centro di assistenza Pioneer. Questi sono elencati, per ogni Paese, nella vostra scheda di garanzia. Altrimenti consultate il sito Web di Pioneer (vedere la copertina) per informazioni a questo riguardo.

Se sullo schermo appaiono i seguenti codici errore, controllate quanto riportato nella tabella.

Codice	Messaggio	Controllo
SD04 e SD11	Spegnimento dell'apparecchio. Temperatura interna troppo elevata. Controllare la temperatura attorno al PDP.	Controllate che la temperatura ambiente del televisore al plasma non sia eccessivamente elevata.
SD05	Il circuito di protezione interna spegne l'unità.	Rivolgetevi a un centro di assistenza Pioneer. Questi sono elencati, per ogni Paese, nella vostra scheda di garanzia. Altrimenti consultate il sito Web di Pioneer (vedere la copertina) per informazioni a questo riguardo.

Assegnazione dei pin della presa SCART

Al terminale SCART è possibile collegare varie unità audio e video.

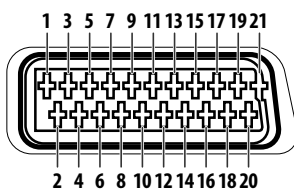

SCART (INPUT 1)

1	Uscita audio di destra	2	Ingresso audio di destra	3	Uscita audio di sinistra
4	Terra comune per l'audio	5	Terra del blu	6	Ingresso audio di sinistra
7	Ingresso del blu	8	Controllo audio-video	9	Terra del verde
10	Non utilizzato	11	Ingresso del verde	12	Non utilizzato
13	Terra del rosso	14	Terra del controllo rosso/verde/blu	15	Ingresso del rosso
16	Controllo rosso/verde/blu	17	Terra dell'uscita video	18	Terra dell'ingresso video
19	Uscita video	20	Ingresso video	21	Schermatura del connettore

SCART (INPUT 2)

1	Uscita audio di destra	2	Ingresso audio di destra	3	Uscita audio di sinistra
4	Terra comune per l'audio	5	Terra	6	Ingresso audio di sinistra
7	Non utilizzato	8	Controllo audio-video	9	Terra
10	Controllo AV link	11	Non utilizzato	12	Non utilizzato
13	Terra	14	Terra	15	Ingresso della crominanza S-Video
16	Non utilizzato	17	Terra dell'uscita video	18	Terra dell'ingresso Video/S-Video
19	Uscita video	20	Ingresso Video/S-Video	21	Schermatura del connettore

SCART (INPUT 3)

1	Uscita audio di destra	2	Ingresso audio di destra	3	Uscita audio di sinistra
4	Terra comune per l'audio	5	Terra del blu	6	Ingresso audio di sinistra
7	Ingresso del blu	8	Controllo audio-video	9	Terra del verde
10	Controllo AV link	11	Ingresso del verde	12	Non utilizzato
13	Terra del rosso	14	Terra del controllo rosso/verde/blu	15	Ingresso della crominanza S-Video
16	Controllo rosso/verde/blu	17	Terra dell'uscita video	18	Terra dell'ingresso Video/S-Video
19	Uscita video	20	Ingresso Video/S-Video	21	Schermatura del connettore

Caratteristiche tecniche

Voce			42"Televisore al plasma, modello: PDP-4270XA
Numero di pixel			1024 x 768 pixel
Amplificatore audio			13 W + 13 W (1 kHz, 10 %, 8 Ω)
Altoparlanti			Woofer: a cono da 4,8 cm x 13 cm Tweeter: a semicupola da 2,5 cm
Sistema surround			SRS/FOCUS/TruBass
Requisiti di alimentazione			220 V a 240 V CA, 50 Hz/60 Hz, 287 W (0,3 W in standby)
Dimensioni			1040 mm (L) x 679 mm (A) x 115 mm (P)
Peso			31,5 kg
Sistema colore			PAL/SECAM/NTSC 3.58/NTSC 4.43/PAL 60
Funzione TV	Sistema di ricezione		B/G, D/K, I, L/L'
	Sintonizzatore	VHF/UHF	Can. E2-E69, can. F2-F10, can. I21-I69, can. IR A-IR J
		CATV	Iperbanda, can. S1 - S41
	Preimpostazione automatica canali		99 can., Preimpostazione automatica, Etichettatura automatica, Ordinamento automatico
	STEREO		NICAM/A2
Terminali	Posteriori	INPUT 1	SCART (ingresso AV, ingresso RGB, uscita TV)
		INPUT 2	SCART (ingresso/uscita AV, ingresso S-VIDEO, AV link * ¹), ingresso Componente Video
		INPUT 3	SCART (ingresso/uscita AV, ingresso S-VIDEO, ingresso RGB, AV link * ¹), ingresso HDMI * ²
		Antenna	75 Ω tipo Din per ingresso VHF/UHF
	Lato	INPUT 4	S-VIDEO, ingresso AV
Terminale AUDIO OUTPUT		(Posteriore)	Uscita AUDIO (Fissa)
Terminale di uscita PHONES		(Lato)	16 Ω a 32 Ω consigliati

*¹Commutabile da menu.

*² Conforme a HDMI1.1 e HDCP1.1. HDMI (High Definition Multimedia Interface) è un'interfaccia digitale che, mediante un unico cavo, gestisce sia i segnali audio che quelli video. HDCP (High-bandwidth Digital Content Protection) è una tecnologia impiegata per tutelare i contenuti digitali protetti da copyright che utilizzano l'interfaccia Digital Visual (DVI).

L'aspetto e le caratteristiche tecniche sono soggetti a modifiche senza preavviso.

Marchi di fabbrica

- I simboli di FOCUS, WOW, SRS e  sono marchi di fabbrica di SRS Labs, Inc.
- Le tecnologie FOCUS e SRS sono impiegate su licenza di SRS Labs, Inc.
- Questo sistema adotta i caratteri FontAvenue® su licenza di NEC Corporation. FontAvenue è un marchio registrato di NEC Corporation.
- HDMI, il logo HDMI e High-Definition Multimedia Interface sono marchi di fabbrica o marchi registrati di HDMI Licensing LLC.
- Prodotto su licenza di Dolby Laboratories. "Dolby" e il simbolo della doppia D sono marchi di fabbrica di Dolby Laboratories.
- I nomi delle società o delle istituzioni sono marchi di fabbrica oppure marchi registrati delle rispettive società ed istituzioni.

BELANGRIJK



De lichtflits met pijlpuntssymbool in een gelijkzijdige driehoek is bedoeld om de aandacht van de gebruikers te trekken op een niet geïsoleerde "gevaarlijke spanning" in het toestel, welke voldoende kan zijn om bij aanraking een elektrische shock te veroorzaken.



WAARSCHUWING:
OM HET GEVAAR VOOR EEN ELEKTRISCHE SHOCK TE VOORKOMEN, DEKSEL (OF RUG) NIET VERWIJDEREN. AAN DE BINNENZIJDE BEVINDEN ZICH GEEN ELEMENTEN DIE DOOR DE GEBRUIKER KUNNEN BEDIEND WORDEN. ENKEL DOOR GEKwalificeerd personeel te bedienen.



Het uitroepteken in een gelijkzijdige driehoek is bedoeld om de aandacht van de gebruiker te trekken op de aanwezigheid van belangrijke bedienings- en onderhoudsinstructies in de handleiding bij dit toestel.

WAARSCHUWING

Dit apparaat is niet waterdicht. Om brand of een elektrische schok te voorkomen, mag u geen voorwerp dat vloeistof bevat in de buurt van het apparaat zetten (bijvoorbeeld een bloemenvaas) of het apparaat op andere wijze blootstellen aan waterdruppels, opspattend water, regen of vocht

D3-4-2-1-3_A_Du

Dis product voldoet aan de laagspanningsrichtlijn (73/23/EEG, gewijzigd bij 93/68/EEG), EMC-richtlijnen (89/336/EEG, gewijzigd bij 92/31/EEG en 93/68/EEG).

WAARSCHUWING

Lees zorgvuldig de volgende informatie voordat u de stekker de eerste maal in het stopcontact steekt.

De bedrijfsspanning van het apparaat verschilt afhankelijk van het land waar het apparaat wordt verkocht. Zorg dat de netspanning in het land waar het apparaat wordt gebruikt overeenkomt met de bedrijfsspanning (bijv. 230 V of 120 V) aangegeven op de achterkant van het apparaat.

D3-4-2-1-4_A_Du

WAARSCHUWING

Dit apparaat is uitgerust met een drie-draden (geaarde) stekker – de stekker heeft dus een derde pen (aardpen). Deze stekker past alleen in een geaard stopcontact. Als u de stekker niet in het stopcontact kunt steken, moet u contact opnemen met een bevoegde elektricien om het stopcontact te laten vervangen door een geaard stopcontact. Verwijder nooit de aardbeveiliging van de stekker.

D3-4-2-1-6_A_Du

Op diverse labels op dit product kunt u de volgende symbolen aantreffen. Deze attenderen de gebruikers en eventuele reparateurs van dit product op mogelijk gevaarlijke omstandigheden.



WAARSCHUWING

Dit symbool duidt een gevaar of onveilige handeling aan die kan leiden tot persoonlijk letsel of zaakschade.



LET OP

Dit symbool duidt een gevaar of onveilige handeling aan die kan leiden tot ernstig persoonlijk letsel of zelfs de dood.

WAARSCHUWING

Om brand te voorkomen, mag u geen open vuur (zoals een brandende kaars) op de apparatuur zetten.

D3-4-2-1-7a_A_Du

BELANGRIJKE INFORMATIE BETREFFENDE DE VENTILATIE

Let er bij het installeren van het apparaat op dat er voldoende vrije ruimte rondom het apparaat is om een goede doorstroming van lucht te waarborgen. Zie bladzijde 15 voor de minimaal vereiste ruimte.

WAARSCHUWING

De gleuven en openingen in de behuizing van het apparaat zijn aangebracht voor de ventilatie, zodat een betrouwbare werking van het apparaat wordt verkregen en oververhitting wordt voorkomen. Om brand te voorkomen, moet u ervoor zorgen dat deze openingen nooit geblokkeerd worden of dat ze afgedekt worden door voorwerpen (kranten, tafelkleed, gordijn e.d.) of door gebruik van het apparaat op een dik tapijt of een bed.

LET OP

De POWER schakelaar van dit apparaat koppelt het apparaat niet volledig los van het lichtnet. Aangezien er na het uitschakelen van het apparaat nog een kleine hoeveelheid stroom blijft lopen, moet u de stekker uit het stopcontact halen om het apparaat volledig van het lichtnet los te koppelen. Plaats het apparaat zodanig dat de stekker in een noodgeval gemakkelijk uit het stopcontact kan worden gehaald. Om brand te voorkomen, moet u de stekker uit het stopcontact halen wanneer u het apparaat langere tijd niet denkt te gebruiken (bijv. wanneer u op vakantie gaat).

D3-4-2-2-2a_A_Du

STANDBY/ON toets

STANDBY: Wanneer het toestel uit (standby) staat, wordt de stroomvoorziening onderbroken en kan het toestel niet gebruikt worden.

STANDBY/ON indicator: De indicator licht rood op wanneer het toestel uit (standby) staat, of blauw wanneer de stroom is ingeschakeld.

Hartelijk dank voor de aanschaf van dit Pioneer product.

Leest u deze handleiding alstublieft zorgvuldig door zodat u goed weet hoe u het toestel op de juiste manier moet bedienen. Bewaar deze handleiding na gebruik op een veilige plek, zodat u er later nog eens iets in kunt opzoeken. In sommige landen of gebieden kan de stekker of het stopcontact afwijken van de illustraties in deze handleiding. De manier waarop het toestel moet worden aangesloten en bediend is echter hetzelfde.

Inhoud

01 Belangrijke informatie voor de gebruiker

02 Veiligheidsvoorzorgen

Voorzorgen bij de installatie 10

03 Meegeleverde accessoires

04 Benaming van de onderdelen

Plasmatelevise (voorkant) 12
 Plasmatelevise (achterkant) 13
 Afstandsbediening 14

05 Voorbereiding

Installeren van de plasmatelevise 15
 Verplaatsen van de plasmatelevise 15
 Voorkomen dat de plasmatelevise omvalt 16
 Vastzetten op tafel of vloer 16
 Vastzetten aan een wand 16
 Bevestigen/verwijderen van de Pioneer standaard 16
 Verwijderen van de standaard 16
 Opnieuw bevestigen van de standaard 17
 Basisaansluitingen 18
 Aansluiten van de antenne 18
 Leggen van de bedrading 18
 Bevestigen van de ferrietkern 18
 Aansluiten van het netsnoer 19
 Voorbereiden van de afstandsbediening 19
 Plaatsen van de batterijen 19
 Bereik van de afstandsbediening 19

06 TV kijken

Aan/uit zetten 21
 Plasmatelevise statusindicators 21
 Veranderen van kanalen 21
 Met P+ / P- op de afstandsbediening 22
 Gebruik van 0 t/m 9 op de afstandsbediening 22
 Afstemmen op uw favoriete kanalen 22
 Veranderen van het volume en de geluidsweergave 22
 Met + / - op de afstandsbediening 22
 Gebruik van op de afstandsbediening 23
 Schakelen tussen audiokanalen 23
 Stilzetten van beelden 23

07 Het Home Menu

Overzicht Home Menu 24
 Gebruik van het Home Menu 24

08 Te verrichten instellingen

Instellen van TV kanalen 25
 Gebruik van de Automatische installatie 25
 Handmatig instellen van analoge TV kanalen 25
 Verminderen van ruis in video 26
 Instellen van het kinderslot 26
 Selecteren van de ingangsaansluiting voor de decoder 27
 Namen geven aan TV kanalen 27
 Sorteren van voorgeprogrammeerde TV kanalen 27
 Instellen van de taal 28
 AV Selectie 28
 Basis-beeldinstellingen 28
 Geavanceerde beeldinstellingen 29
 Gebruik van PureCinema 29
 Gebruik van Kleurtemp. 29
 Gebruik van CTI 30
 Gebruik van het Kleurbeheer 30
 Gebruik van Kleuromgeving 30
 Gebruik van Intelligente kleuren 30
 Verminderen van beeldruis 30
 Gebruik van de DRE (Verbreiding Dynamisch Bereik) functies 31
 Gebruik van 3DYC en de I-P-modus 31
 Geluidsinstellingen 32
 FOCUS 32
 Surround voor 32
 Stroomvoorziening 33
 Stroombesparing 33
 Uit, geen signaal 33
 Uit, geen bedrijf 33

09 Nuttige instellingen

Omschakelen van de verticale frequentie 34
 Instellen van de beeldpositie 34
 Selecteren van het type ingangssignaal 34
 Instellen van het kleurensysteem 34
 Handmatig instellen van schermafmetingen 35
 Automatisch instellen van schermafmetingen 35
 Selecteren van schermafmetingen voor signalen met een
 beeldverhouding van 4:3 36
 Instellen van de helderheid van de balken links en rechts op het
 scherm (Randmasker) 36

Sluimertimer	36
Gebruik van een wachtwoord	36
Invoeren van een wachtwoord	36
Veranderen van het wachtwoord	37
Terugstellen van het wachtwoord	37
Uitschakelen van het wachtwoord	37

10 Gebruik met andere apparatuur

Aansluiten van een DVD-speler	38
DVD weergave	38
Aansluiten van een decoder	38
Weergeven van beelden van een decoder	38
Aansluiten van een videorecorder	38
Videorecorder weergave	39
Aansluiten van een spelcomputer of camcorder	39
Weergeven van beelden van een spelcomputer of camcorder	39
Aansluiten van een versterker/AV-receiver	40
Gebruik van de HDMI ingangsaansluitingen	40
Aansluiten van HDMI apparatuur	40
Gebruik van de i/o link.A.	41
Selecteren van de SCART aansluiting voor i/o link.A	41

11 Gebruik van Teletekst

Gebruik van de Teletekstfuncties	42
Wat is Teletekst?	42
Basisbediening voor Teletekst	42
Aan en uit zetten van Teletekst	42
Kiezen en bedienen van Teletekst pagina's	42
Weergeven van subpagina's	43
Weergeven van het TOP overzicht	43
Weergeven van ondertitelpagina's	43

12 Aanvullende informatie

Oplossen van problemen	44
SCART pen-toewijzingen	45
Technische gegevens	46

Hoofdstuk 1**Belangrijke informatie voor de gebruiker**

Om de optimale prestaties van uw Pioneer PureVision PDP-4270XA Plasmatelevisie te verkrijgen, raden wij u aan de onderstaande informatie zorgvuldig door te lezen.

De Pioneer PureVision PDP-4270XA is een zeer betrouwbare topkwaliteits plasmatelevisie met een lange levensduur. Om beelden van een dergelijke uitstekende kwaliteit te kunnen leveren, bevat deze Pioneer plasmatelevisie het neusje van de zalm in design en constructie, alsook uiterst precieze en geavanceerde technologie.

De Pioneer PureVision PDP-4270XA Plasmatelevisie maakt gebruik van de nieuwste kleurenfiltertechnologie: Direct Colour Filter. Hierdoor wordt de kleur- en beeldweergave van deze modellen verbeterd ten opzichte van eerdere modellen. Deze technologie maakt het ook onnodig een glasplaat voor het plasmascherm te plaatsen, hetgeen past in het voortgaande streven van Pioneer de belasting van het milieu door afval van consumentenelektronica terug te dringen, zowel tijdens de fabricage als later via hergebruik.

Na verloop van tijd zal de lichtsterkte van uw Pioneer PDP-4270XA Plasmatelevisie heel langzaam afnemen, net als alle schermen op fosforbasis (bijv. normale televisies met een beeldbuis). Lees de onderstaande voorzorgsmaatregelen zorgvuldig door om gedurende lange tijd van fraaie en heldere beelden op uw Pioneer plasmatelevisie te kunnen genieten:

Richtlijnen voor het gebruik

Bij alle schermen op fosforbasis (inclusief normale televisies met een beeldbuis) is langdurig weergeven van stilstaande beelden niet goed voor het scherm. Plasmatelevisies vormen geen uitzondering op deze regel. Door enkele voorzorgsmaatregelen te nemen kunt u echter het na-ijlen van beelden of permanente beschadiging van het scherm voorkomen. Volg de onderstaande aanbevelingen op voor een langdurige optimale werking van uw plasmatelevisie:

- Vermijd langdurige weergave van stilstaande beelden of een beeld dat bijna niet beweegt (bijv. beelden met titelbalken of van videospelletjes met gedeelten van het beeld die bijna niet veranderen).
- Laat Teletext pagina's niet te lang op het beeldscherm staan.
- Kijk niet te lang naar de beeldscherm-aanduidingen (OSD) van uw decoder, DVD-speler, videorecorder of andere componenten.
- Laat niet gedurende langere tijd hetzelfde stilgezette beeld op het scherm staan wanneer u de stilstaandbeeld-functie van een TV-ontvanger, videorecorder, DVD-speler of andere component gebruikt.
- Beelden met erg heldere en erg donkere partijen meteen naast elkaar kunt u beter niet gedurende langere tijd op het scherm laten staan.
- Bij weergave van de beelden van een spelcomputer verdient het aanbeveling de "SPEL" instelling te kiezen onder "AV Selectie". Ook hiervoor geldt echter dat u deze stand niet te lang achter elkaar moet blijven gebruiken.
- Nadat u een videospelletje hebt gespeeld, of een stilstaand beeld heeft laten weergeven, kunt u het beste een normaal bewegend beeld laten weergeven met de "BREEDBEELD" of "VOLLEDIG" instelling, gedurende tenminste 3 maal zo lang als het eerdere spelletje of stilstaande beeld was weergegeven.
- Zet uw plasmatelevisie altijd uit ("STANDBY") na gebruik.

Richtlijnen voor de installatie

Uw Pioneer PureVision PDP-4270XA Plasmatelevisie heeft een uiterst dun ontwerp. Om veiligheidsredenen moet u ervoor zorgen dat uw plasmatelevisie correct en degelijk wordt gemonteerd, zodat het toestel niet kan omvallen bij trillingen of stoten.

Dit product mag uitsluitend worden geïnstalleerd met de onderdelen en accessoires die door Pioneer hiervoor zijn ontworpen. Bij gebruik van andere accessoires dan de Pioneer standaard of montagebeugel is het mogelijk dat het toestel niet stevig kan worden gemonteerd, hetgeen kan leiden tot ongelukken. Indien een aangepaste installatie vereist is, raden wij u aan de winkel te raadplegen waar u het toestel hebt gekocht. Voor een correcte installatie moet het toestel door ervaren en vakbekwame monteurs worden geïnstalleerd. Pioneer kan niet aansprakelijk worden gesteld voor een ongeluk of beschadiging veroorzaakt door het gebruik van onderdelen of accessoires die vervaardigd zijn door andere fabrikanten.

Om storingen en oververhitting te voorkomen, moet u ervoor zorgen dat de ventilatieopeningen van het toestel niet geblokkeerd worden en dat een goede afvoer van de warmte gewaarborgd wordt:

- Zet het toestel iets bij andere apparatuur, wand enz. vandaan. Voor de minimale vrije ruimte die vereist is rondom het toestel, zie pagina 15.
- Zet het toestel niet in een krappe ruimte met slechte ventilatie.
- Leg geen doek enz. over het toestel.
- Reinig de ventilatieopeningen aan de zijkanten en de achterkant van het toestel met een stofzuiger op zijn laagste stand om opgehoopt stof te verwijderen.
- Zet het product niet op een tapijt of deken.
- Laat het product niet gekanteld staan.
- Keer het product niet ondersteboven.

Als het toestel gebruikt wordt zonder voldoende ventilatie, kan de temperatuur binnenin zeer hoog oplopen, hetgeen kan leiden tot storingen. Wanneer de omgevingstemperatuur of de inwendige temperatuur een bepaalde waarde overschrijdt, wordt het toestel automatisch uitgeschakeld zodat de onderdelen binnenin kunnen afkoelen en een gevaarlijke situatie wordt voorkomen.

Storingen kunnen optreden als gevolg van: een niet geschikte installatieplaats, foutieve montage, installatie, bevestiging of bediening van het product, wijzigingen aangebracht aan het product. Pioneer kan niet aansprakelijk worden gesteld voor dergelijke defecten of de eruit voortvloeiende ongelukken.

 Opmerking

Hieronder volgen enkele typische effecten en karakteristieken van op fosfor gebaseerde matrixschermen die als zodanig niet onder de beperkte garantie van de fabrikant vallen:

- Permanent achterblijvende beelden in de fosforhoudende elementen van het paneel.
- Voorkomen van een zeer klein aantal niet of niet correct werkende lichtcellen.
- Door het paneel zelf gegenereerde geluiden, bijvoorbeeld: geruis van de ventilator, brommen van elektrische schakelingen/zoemen van het glaspaneel.

 Pas op

- Pioneer aanvaardt geen aansprakelijkheid voor enige schade als gevolg van onjuist gebruik van het product door u of door anderen, als gevolg van storingen in het gebruik, andere aan het product gerelateerde problemen, of als gevolg van gebruik van het product, behalve in gevallen waar het bedrijf deze aansprakelijkheid niet kan uitsluiten.

Beveiliging Plasmatelevisie

Wanneer er langere tijd stilstaande beelden (zoals foto's en computerbeelden) op het scherm worden weergegeven, zal het scherm iets gedimd worden. Dit komt omdat de beveiliging van de Plasmatelevisie automatisch de helderheid aanpast wanneer er stilstaande beelden worden gedetecteerd; dit duidt dus niet op een storing of defect. Het scherm zal worden gedimd wanneer het beeld ongeveer drie minuten stilstaat.

Informatie omtrent defecte beeldpunten

Plasmaschermen tonen informatie en beelden door middel van pixels of beeldpunten. Pioneer plasmaschermen bestaan uit een zeer groot aantal van deze beeldpunten. (Afhankelijk van de afmetingen van het scherm; meer dan 2,3 miljoen punten voor een 42 inch beeldscherm.) Alle Pioneer beeldschermen worden vervaardigd met zeer hoogstaande en ultra-precieze technologie en ondergaan een individuele kwaliteitscontrole.

In zeer zeldzame gevallen is het mogelijk dat sommige pixels (beeldpunten) permanent uitgeschakeld zijn, of juist permanent ingeschakeld, zodat er een vast zwart of gekleurd puntje op het scherm te zien is.

Dit verschijnsel hebben alle plasmatelevies met elkaar gemeen omdat het een gevolg is van de huidige stand der techniek.

Als de defecte beeldpunten zichtbaar zijn op een normale kijkafstand van tussen 2,5 meter en 3,5 meter bij een normale uitzending (dus niet bij een testbeeld, een stilstaand beeld of een egaal gekleurd beeld), verzoeken wij u contact op te nemen met uw leverancier.

Als de defecte beeldpunten echter alleen heel dichtbij zichtbaar zijn, of bijvoorbeeld alleen bij een egaal gekleurd beeld, dan kunt u het verschijnsel als normaal beschouwen voor deze technologie.

Infrarode stralen

Vanwege de toegepaste technieken genereert uw plasmatelevisie infrarood straling. Afhankelijk van hoe uw plasmatelevisie gebruikt wordt, is het mogelijk dat de afstandsbedieningen van andere apparatuur in de buurt, of bijvoorbeeld een draadloze hoofdtelefoon op infrarood, hierdoor gestoord worden. In een dergelijk geval kunt u het beste de apparatuur in kwestie zo plaatsen dat de sensoren voor de afstandsbedieningen niet meer gestoord worden.

Radiostoring

Alhoewel dit product voldoet aan alle eisen, produceert het een geringe hoeveelheid ruis. Als u apparatuur zoals een AM (middengolf) radio, PC of videorecorder te dicht bij dit product zet, is het mogelijk dat deze apparatuur storing ondervindt. In een dergelijk geval dient u de apparatuur in kwestie verder bij dit product vandaan te zetten.

Geluiden uit de plasmatelevisie

Uw plasmatelevisie bestaat uit allemaal heel kleine beeldpuntjes die licht produceren aan de hand van de ontvangen videosignalen. Vanwege de manier waarop deze beeldpunten of cellen licht produceren is het mogelijk dat u een gezoem kunt horen uit de plasmatelevisie of een gebrom uit de elektrische schakelingen die de beeldpunten aansturen.

Plak geen labels, stickers of plakband op dit product.

Hierdoor kan de behuizing verkleuren of aangetast raken.

Wanneer u het product langere tijd niet zult gebruiken

Wanneer u het product lange tijd niet gebruikt, kunnen de prestaties ervan achteruit gaan. Zet het product daarom regelmatig aan en gebruik het.

Condens

Wanneer het product van een koude naar een warme plek wordt gebracht, of wanneer bijvoorbeeld op een winterochtend de verwarming wordt aan gezet, kan er condensvorming optreden op of binnenin het product. In geval van condensvorming mag u het product niet aan zetten, maar moet u wachten tot de condens verdwenen is. Als u het product gebruikt terwijl er condens gevormd is, kunnen er storingen optreden.

Schoonmaken van het oppervlak van het scherm en het glanzende oppervlak aan de voorkant van de behuizing

Maak het scherm van dit product of de glanzende voorkant van de behuizing schoon door dit voorzichtig af te nemen met een zachte, droge doek; het meegeleverde reinigingsdoekje of iets dergelijks (d.w.z. katoen of flanel). Als u een harde of vuile doek gebruikt of te hard wrijft, kunt u krassen maken op het scherm of op de afwerking van het product.

Als u het oppervlak van het scherm met een natte doek schoonmaakt, kunnen er druppels in het product terecht komen en storingen veroorzaken.

Schoonmaken van de behuizing

Maak de behuizing van dit product schoon door deze voorzichtig af te nemen met een zachte, schone doek (bijv. katoen of flanel). Als u een harde of vuile doek gebruikt of te hard wrijft, kunt u krassen maken op het oppervlak van de behuizing.

De behuizing van dit product bestaat grotendeels uit plastic. Gebruik geen chemische middelen zoals benzine of verfdunner om de behuizing schoon te maken. Gebruik van chemische middelen kan de behuizing of de coating aantasten.

Stel het product niet bloot aan agressieve gassen of vloeistoffen zoals pesticiden. Laat het product niet langere tijd contact maken met dingen van rubber of vinyl. De weekmaker in deze materialen kan de behuizing of de coating aantasten.

Als u het oppervlak van het scherm met een natte doek schoonmaakt, kunnen er druppels in het product terecht komen en storingen veroorzaken.

Handgrepen aan de achterkant van de plasmatelevisie

De handgrepen aan de achterkant van de plasmatelevisie mogen niet worden verwijderd.

Vraag een andere persoon u te helpen wanneer de plasmatelevisie verplaatst moet worden en gebruik hierbij de handgrepen aan de achterkant van de plasmatelevisie. Verplaats de plasmatelevisie in geen geval met slechts één enkele handgreep. Gebruik de handgrepen zoals u kunt zien op de afbeelding.

Gebruik de handgrepen niet om het product aan op te hangen wanneer u het product gaat installeren. Gebruik de handgrepen niet om te voorkomen dat het product kan omvallen.

Ventilatorgeruis

De ventilator zal harder gaan draaien wanneer de omgevingstemperatuur van de plasmatelevisie hoger wordt. Het geluid van de ventilator zal in een dergelijk geval ook beter hoorbaar zijn.

 **Pas op****Naijlende beelden op het plasmascherm**

Wanneer gedurende langere tijd hetzelfde beeld, zoals een stilstaand beeld, op het scherm wordt weergegeven, is het mogelijk dat dit beeld najilt. Dit kan met name gebeuren in de volgende twee gevallen.

Naijlen als gevolg van resterende elektrische lading

Wanneer stilstaande beelden met een hoge piekluminantie langer dan 1 minuut worden weergegeven, kunnen de beelden najliden als gevolg van de resterende elektrische lading. De najlende beelden verdwijnen van het scherm wanneer er weer bewegende beelden worden weergegeven. Hoe lang het duurt voor de najlende beelden verdwijnen hangt af van de luminantie van de stilstaande beelden en de tijdsduur dat deze zijn weergegeven.

Nabeelden als gevolg van inbranding

Vermijd langdurige weergave van hetzelfde beeld op de plasmatelevisie.

Als u hetzelfde beeld gedurende meerdere uren doorlopend op het scherm laat staan, of gedurende een kortere tijd maar meerdere dagen achter elkaar, kan er een permanent nabeeld op het scherm achterblijven als gevolg van het inbranden van de fluorescerende materialen. Het nabeeld zal minder zichtbaar zijn wanneer er naderhand bewegende beelden worden weergegeven, maar het zal niet meer volledig verdwijnen.

 **Opmerking**

- Wanneer er vijf tot tien minuten lang een stilstaand beeld, zoals een programmamenu, wordt weergegeven, zal het systeem automatisch de weergave uitschakelen om te voorkomen dat het scherm inbrandt.
- Om te voorkomen dat het scherm inbrandt, zal de positie van het display telkens een klein stukje verschuiven wanneer de stroom wordt ingeschakeld of wanneer er van signaalbron wordt veranderd. Afhankelijk van de uitzending is het mogelijk dat sommige delen van het beeld niet zichtbaar zijn.

Voorkomen van het inbranden van uw scherm

- Wij bevelen u aan beelden weer te laten geven op het volledige beeldscherm, behalve wanneer dit een inbreuk op de op het weergegeven materiaal rustende auteursrechten zou betekenen (zie pagina 35).
- Gebruik de stroombesparingsfunctie om beschadiging van het scherm als gevolg van inbranden te voorkomen (zie pagina 33).



Deponeer dit product niet bij het gewone huishoudelijk afval wanneer u het wilt verwijderen. Er bestaat een speciaal wettelijk voorgeschreven verzamelstelsel voor de juiste behandeling, het opnieuw bruikbaar maken en de recycling van gebruikte elektronische producten.

In de 25 lidstaten van de EU, Zwitserland en Noorwegen kunnen particulieren hun gebruikte elektronische producten gratis bij de daarvoor bestemde verzamelplaatsen of een verkooppunt (indien u aldaar een gelijkwaardig nieuw product koopt) inleveren.

Indien u zich in een ander land dan de bovengenoemde bevindt kunt u contact opnemen met de plaatselijke overheid voor informatie over de juiste verwijdering van het product.

Zodoende zorgt u ervoor dat het verwijderde product op de juiste wijze wordt behandeld, opnieuw bruikbaar wordt gemaakt of gerecycled en het niet schadelijk is voor de gezondheid en het milieu.

Hoofdstuk 2 Veiligheidsvoorzorgen

Elektriciteit kan vele nuttige functies vervullen, maar kan tevens lichamelijk letsel en zaakschade veroorzaken indien het verkeerd wordt gebruikt. Bij het ontwerpen en vervaardigen van dit apparaat stond veiligheid centraal. Onjuist gebruik kan echter een elektrische schok en/of brand veroorzaken. Om risico's te voorkomen, moet u de volgende aanwijzingen in acht nemen bij de installatie, het gebruik en het reinigen van het product. Voor uw eigen veiligheid en een lange levensduur van het product dient u de onderstaande voorzorgsmaatregelen zorgvuldig door te lezen voordat u het product in gebruik neemt.

1. Lees de gebruiksaanwijzing - Lees alle bedieningsinstructies voordat u het product in gebruik neemt en zorg dat u de instructies ook begrijpt.
2. Bewaar deze handleiding op een veilige plaats - Bewaar deze aanwijzingen voor de veiligheid en bediening goed voor het geval u deze in de toekomst nog eens nodig hebt.
3. Neem alle waarschuwingen in acht - U moet alle waarschuwingen op het apparaat en in de gebruiksaanwijzing in acht nemen.
4. Volg alle instructies op - Alle bedieningsinstructies moeten worden opgevolgd.
5. Reinigen - Trek de stekker van het netsnoer uit het stopcontact voordat u begint met schoonmaken van dit product. Gebruik de meegeleverde reinigingsdoek of een andere zachte doek (bijv. katoen, flanel) om het product schoon te maken. Gebruik geen vloeibare reinigingsmiddelen of sprays.
6. Hulpstukken - Gebruik geen hulpstukken die niet door de fabrikant worden aanbevolen. Het gebruik van verkeerde hulpstukken kan resulteren in ongelukken.
7. Water en vocht - Gebruik het toestel niet in de buurt van water, bijv. in de buurt van een bad, wastafel, aanrecht, wasmachine, zwembad of in een vochtige kelder.
8. Standaard - Plaats het toestel niet op een wankel rek, standaard, statief of tafel. Wanneer het product op een instabiele ondergrond staat, kan dit vallen en ernstig letsel veroorzaken, en kan het product zelf ook zwaar worden beschadigd. Gebruik uitsluitend een rek, standaard, statief, steunbeugel of tafel die door de fabrikant wordt aanbevolen of die bij dit product wordt verkocht. Volg voor montage aan een wand altijd zorgvuldig de instructies van de fabrikant op. Gebruik ook uitsluitend het montage materiaal dat door de fabrikant wordt aanbevolen.
9. Als het apparaat op een verplaatsbaar rek is gezet, dient dit voorzichtig te worden verplaatst. Het product zou kunnen vallen door te snel stoppen, te hard verplaatsen of rijden over een ongelijke vloer.



10. Ventilatie - In de behuizing van het toestel zijn roosters en openingen die dienen voor de ventilatie. Zorg ervoor dat deze roosters en openingen niet worden geblokkeerd, want een slechte doorstroming van lucht kan leiden tot oververhitting en/of een kortere levensduur van het product. Zet het product niet op een bed, bank, dik vloerkleed e.d. want hierdoor kunnen de ventilatieopeningen worden geblokkeerd. Dit product is niet ontworpen voor inbouw; plaats het product niet in een afgesloten ruimte zoals een boekenkast of rek, behalve wanneer een goede ventilatie verzekerd is en alle instructies van de fabrikant worden opgevolgd.
11. Stroomvoorziening - Dit product mag uitsluitend op een stroombron worden gebruikt die overeenkomt met de eisen zoals vermeld op het plaatje met de specificaties. Raadpleeg uw leverancier of het plaatselijke elektriciteitsbedrijf indien u niet zeker bent van het type stroomvoorziening in uw huis.

12. Wees voorzichtig met het netsnoer - Leg netsnoeren zodanig dat er niet gemakkelijk iemand op gaat staan en zorg ervoor dat de snoeren niet door een voorwerp worden platgedrukt. Let hier vooral goed op bij de stekkers en waar het snoer op het product is aangesloten.
13. Het plasmascerm van dit product is gemaakt van glas. Dit betekent dat het scherm kan breken wanneer het product valt of wanneer er grote druk op het scherm wordt uitgeoefend. Wees voorzichtig dat u geen letsel oploopt door de glassplinters wanneer het plasmascerm onverhoopt mocht breken.
14. Overbelasting - Zorg ervoor dat de stopcontacten en verlengsnoeren niet overbelast worden. Overbelasting kan resulteren in brand of elektrische schokken.
15. Binnendringen van voorwerpen en vloeistoffen - Steek nooit een voorwerp via de roosters of openingen in de behuizing van het product naar binnen. Het voorwerp kan een onderdeel raken dat onder hoogspanning staat en een elektrische schok en/of kortsluiting veroorzaken. Let er om dezelfde reden ook op dat er nooit water of andere vloeistoffen op het product worden gemorst.
16. Onderhoud - Probeer nooit zelf onderhoudswerkzaamheden aan het product uit te voeren. Bij verwijderen van de behuizing kunt u worden blootgesteld aan hoogspanningen en andere gevaren. Laat alle onderhoudswerkzaamheden over aan deskundig onderhoudspersoneel.
17. Reparaties - Bij de volgende omstandigheden moet u de stekker uit het stopcontact trekken en het apparaat door deskundig onderhoudspersoneel laten repareren.
 - a. Als het netsnoer of de stekker is beschadigd.
 - b. Als er vloeistof of een voorwerp in het product terecht is gekomen.
 - c. Als het product blootgesteld is aan regen of water.
 - d. Als het product niet naar behoren functioneert zoals beschreven in de handleidingen.

Gebruik alleen de bedieningsorganen die in de handleiding worden aangegeven. Bij een onjuiste instelling van andere bedieningsorganen kan het apparaat mogelijk beschadigd raken, hetgeen reparatie door deskundig onderhoudspersoneel kan vereisen.

 - e. Als het product is gevallen of beschadigd.
 - f. Als het product duidelijk niet naar behoren functioneert. Wanneer u merkt dat het product niet naar behoren functioneert, kan dit erop wijzen dat er onderhoud nodig is.
18. Vervangingsonderdelen - Wanneer er onderdelen vervangen moeten worden, zorg er dan voor dat het onderhoudspersoneel uitsluitend onderdelen gebruikt die door de fabrikant worden aanbevolen of die dezelfde specificaties en prestaties hebben als de originele onderdelen. Gebruik van andere onderdelen kan brand, elektrische schokken en/of andere problemen veroorzaken.
19. Veiligheidscontrole - Vraag het onderhoudspersoneel om na de onderhouds- of reparatiewerkzaamheden een veiligheidscontrole uit te voeren, zodat u zeker weet dat het apparaat juist en veilig functioneert.
20. Wand- of plafondmontage - Wanneer het apparaat aan een wand of plafond wordt bevestigd, volg dan altijd de bevestigingsmethode die wordt aanbevolen door de fabrikant.
21. Warmtebronnen - Houd het product uit de buurt van warmtebronnen zoals verwarmingsradiators, haarden, kachels en andere toestellen die warmte afgeven (inclusief versterkers).
22. Trek de stekker uit het stopcontact voordat u begint met de installatie van de luidsprekers.
23. Stel de plasmatelevisie niet bloot aan harde stoten, bijvoorbeeld door er tegen te slaan. Hierdoor kan het scherm breken, hetgeen kan leiden tot brand of persoonlijk letsel.
24. Stel de plasmatelevisie niet langere tijd bloot aan direct zonlicht. Hierdoor kunnen de optische eigenschappen van de voorste beschermingslaag achteruit gaan, hetgeen kan leiden tot verkleuringen of vervormingen.
25. De plasmatelevisie weegt ongeveer 31,5 kg. Omdat het zo dun is en niet op zichzelf overeind kan blijven staan, moet u het product samen met tenminste één andere persoon uitpakken en verplaatsen en moet u daarbij de handgrepen gebruiken.

Voorzorgen bij de installatie

Neem de volgende voorzorgen in acht wanneer u onderdelen zoals de los verkrijgbare standaard gaat installeren.

Bij gebruik van de los verkrijgbare standaard, beugels of vergelijkbare producten

- Vraag uw leverancier de installatie uit te voeren.
- Gebruik de meegeleverde bouten.
- Raadpleeg voor details de gebruiksaanwijzing van de los verkrijgbare standaard (of vergelijkbare producten).

Bij gebruik van andere producten

- Raadpleeg uw leverancier.
- De volgende zes bevestigingsgaatjes kunnen worden gebruikt voor de installatie:

Achteraanzicht

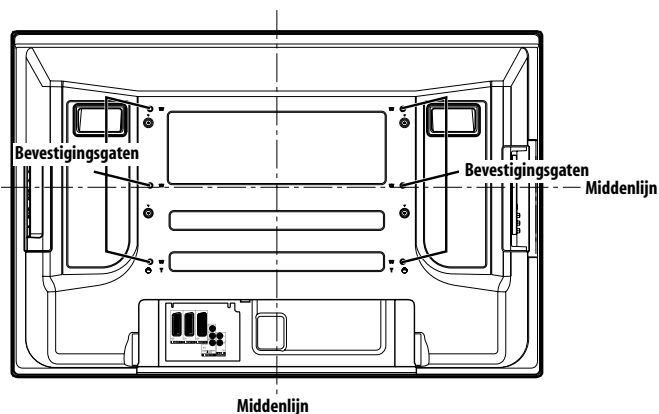

Zijaanzicht

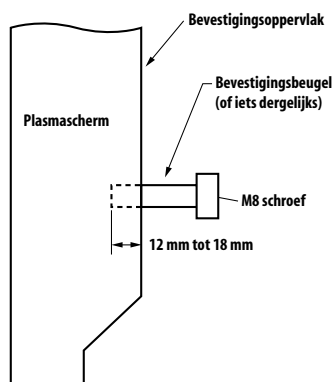

Pas op

- Gebruik tenminste 4 bevestigingsgaatjes, symmetrisch ten opzichte van de verticale en horizontale middenlijnen.
- Gebruik M8 schroeven die 12 tot 18 mm diep gaan in het oppervlak waaraan het Plasmascherm wordt bevestigd. Zie het zijaanzicht hierboven.
- Pas op dat u de ventilatie-opening aan de achterkant van de Plasmatelevisie niet blokkeert.
- U moet de Plasmatelevisie op een gelijkmatig vlakke ondergrond bevestigen, want het scherm is gemaakt van glas.
- Schroefgaten anders dan hierboven vermeld zijn uitsluitend bedoeld voor de bijbehorende producten. Gebruik deze in geen geval voor montage van niet daarvoor bedoelde producten.

Opmerking

- Wij raden u ten sterkste aan de los verkrijgbare originele Pioneer bevestigingsproducten te gebruiken.
- Pioneer aanvaardt geen aansprakelijkheid voor enig persoonlijk letsel of enige zaakschade als resultaat van gebruik van bevestigingsmaterialen anders dan de los verkrijgbare Pioneer producten.

Hoofdstuk 3

Meegeleverde accessoires

Controleer of alle hier genoemde accessoires inderdaad aanwezig zijn in de doos.

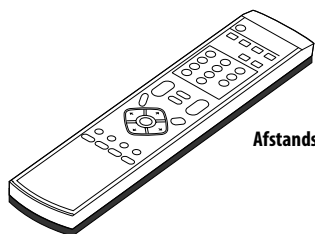

Afstandsbediening

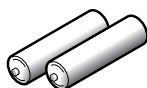

AA formaat batterijen x 2

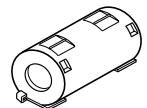

Ferrietkern



Kabelbinder
(voor ferrietkern)

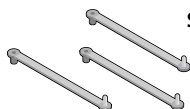

Snelklemmen x 3

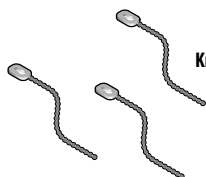

Kralenbandjes x 3

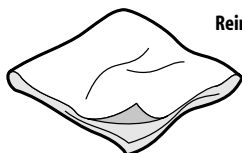

Reinigingsdoekje

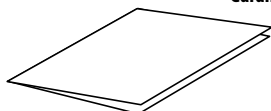

Garantiebewijs

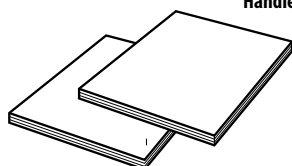

Handleidingen x 2



Zeskantige sleutel
(Diagonale maat : 6 mm)

Netsnoer

Er wordt alleen een netsnoer dat geschikt is voor gebruik in het land of gebied van aanschaf meegeleverd:

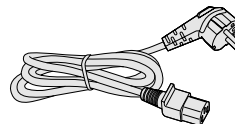

Voor Europa, behalve het V.K. en de Republiek Ierland

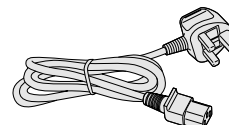

Voor het V.K. en de Republiek Ierland

Hoofdstuk 4

Benaming van de onderdelen

Plasmatelevisie (voorkant)

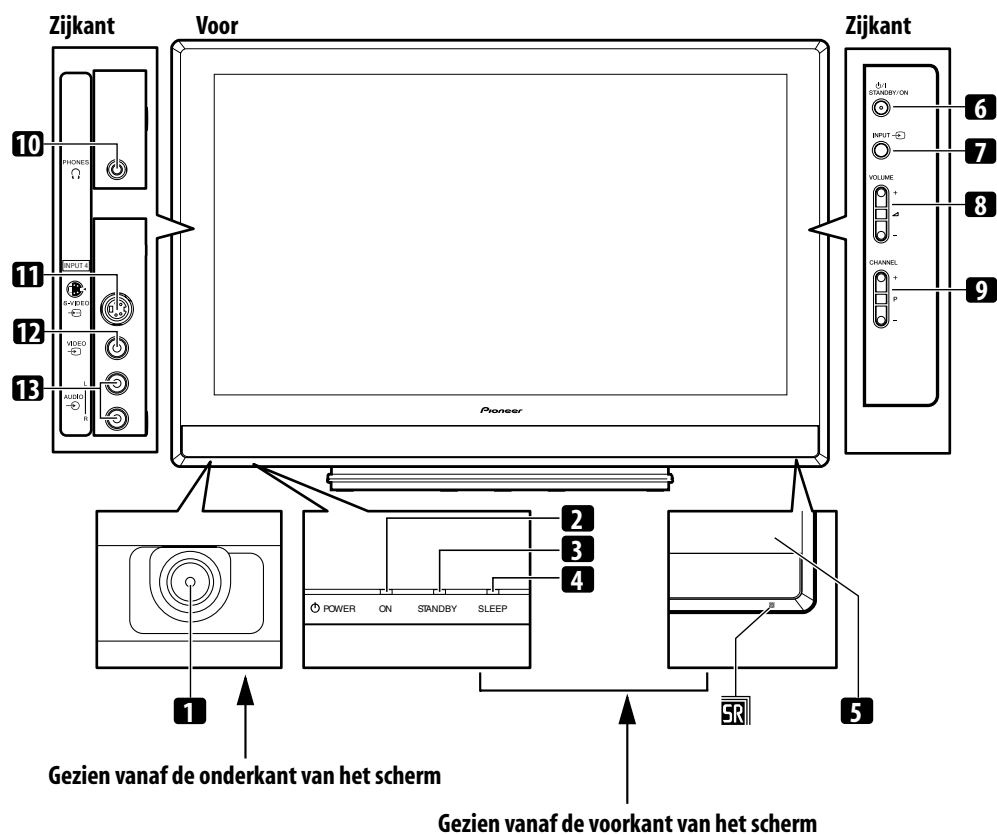

- 1 **POWER** toets (Aan/uit)
- 2 POWER ON lampje
- 3 STANDBY lampje
- 4 SLEEP lampje
- 5 Sensor voor de afstandsbediening
- 6 **STANDBY/ON** toets
- 7 **INPUT** toets (Aan/uit)
- 8 **VOLUME +/-** toetsen
- 9 **CHANNEL +/-** toetsen
- 10 PHONES uitgangsaansluiting
- 11 INPUT 4 aansluiting (S-VIDEO)
- 12 INPUT 4 aansluiting (VIDEO)
- 13 INPUT 4 aansluiting (AUDIO)

Plasmatelevisie (achterkant)

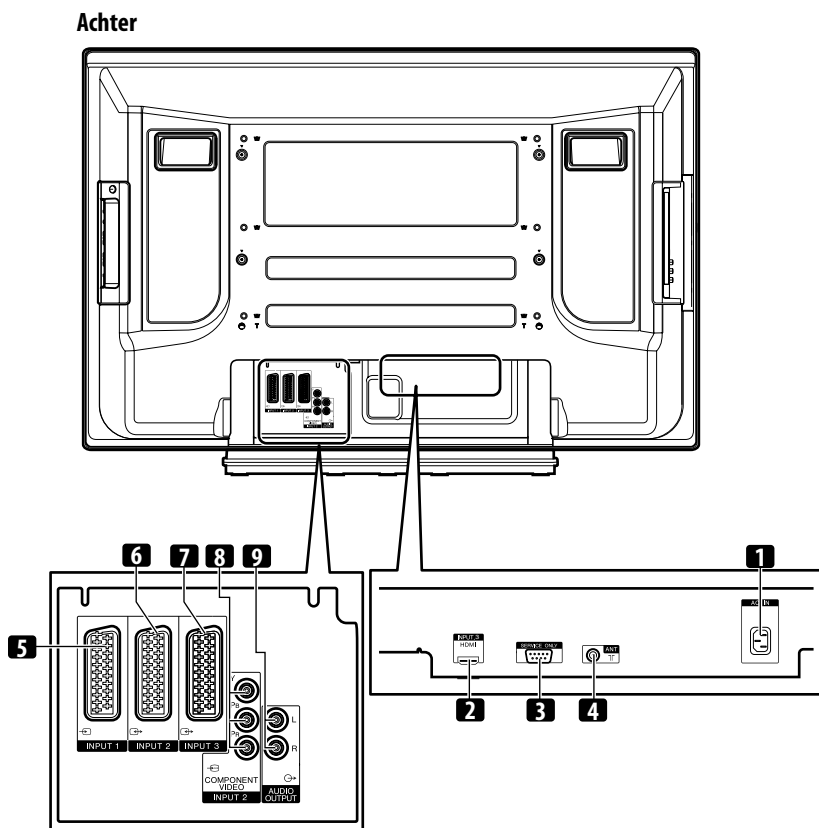

- 1 AC IN netstroomaansluiting
- 2 INPUT 3 aansluiting (HDMI)
- 3 RS-232C aansluiting (wordt in de fabriek gebruikt)
- 4 ANT (antenne) ingangsaansluiting
- 5 INPUT 1 aansluiting (SCART)
- 6 INPUT 2 aansluiting (SCART)
- 7 INPUT 3 aansluiting (SCART)
- 8 INPUT 2 aansluiting
(COMPONENT VIDEO: Y, P_B, P_R)
- 9 AUDIO OUTPUT aansluitingen

Afstandsbediening

Richt de afstandsbediening op de plasmatelevisie om deze te bedienen.

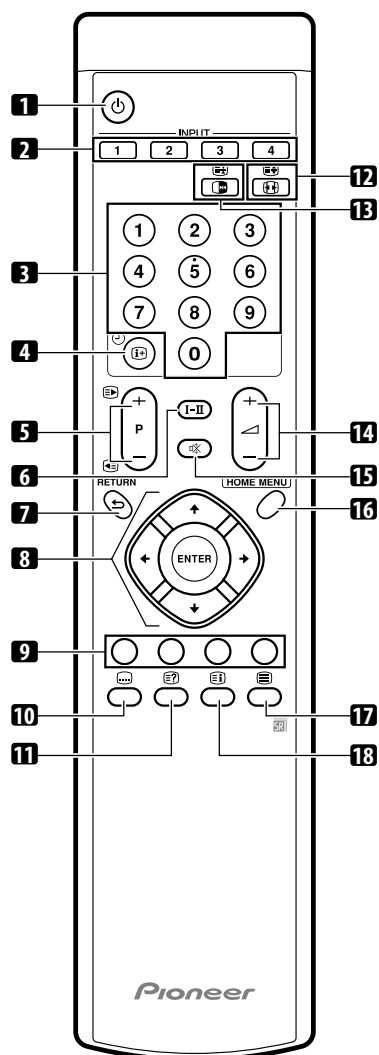

- 1 Om de plasmatelevisie aan te zetten of uit (standby).
- 2 **INPUT**
Hiermee kiest u de signaalbron voor de plasmatelevisie. (INGANG 1, INGANG 2, INGANG 3, INGANG 4)
- 3 **0 - 9**
TV/Externe signaalbron: Selecteren van een kanaal.
TELETEKST stand: Selecteren van een pagina.
- 4
TV/Externe signaalbron: Tonen van de kanaalinformatie.
DTV stand: Tonen van de informatiebalk.

- 5 **P+/P-**
TV/Externe signaalbron: Selecteren van een kanaal.

TELETEKST stand: Selecteren van een pagina.
- 6 **I-II**
Instellen van de geluid-multiplexfunctie.
- 7 **RETURN**
Terug naar het vorige menuscherm.
- 8
Hiermee kunt u items op de instelschermen selecteren.
ENTER
Hiermee geeft u opdracht een instructie uit te voeren.
- 9 **Kleur (ROOD/GROEN/GEEL/BLAUW)**
TELETEKST stand: Selecteren van een pagina.
- 10
TV/Externe signaalbron: Gaat naar de teletekst-ondertitelpagina.
- 11
Toont verborgen informatie.
- 12
TV/Externe signaalbron: Selecteren van de schermafmetingen.

TELETEKST stand: Omschakelen van de Teletekst weergavefunctie. (volledig/bovenste helft/onderste helft)
- 13
TV/Externe signaalbron: Stilzetten van bewegende beelden. Druk nog eens om deze functie te annuleren.

TELETEKST stand: Stopt het bijwerken van Teletekst-pagina's. Druk nog eens om de vergrendeling weer op te heffen.
- 14
Hiermee stelt u het volume in.
- 15
Hiermee kunt u de geluidswaergave tijdelijk uitschakelen.
- 16 **HOME MENU**
TV/Externe signaalbron: Openen van het Menuscherm.
- 17
Hiermee kunt u instellen hoe Teletekst moet worden weergegeven (volledig TV beeld, volledig tekstbeeld, TV/tekst gemengd beeld).
- 18
TELETEKST stand: Tonen van de Indexpagina voor het CEEFAX/FLOF systeem. Tonen van de TOP overzichtspagina voor het TOP systeem.

Hoofdstuk 5

Vorbereitung

Installeren van de plasmatelevisie

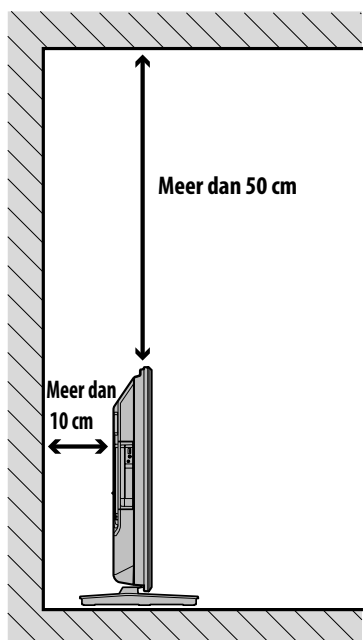

Verplaatsen van de plasmatelevisie

Houd de plasmatelevisie vast zoals hieronder staat aangegeven wanneer u het toestel op een kastje enz. plaatst.

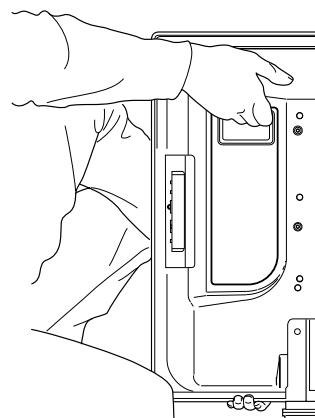

Plaats

- Vermijd direct zonlicht. Zorg voor voldoende ventilatie.
- Omdat de plasmatelevisie zo zwaar is, kunt u deze alleen met hulp van iemand anders verplaatsen.

 **Pas op**

- Als u niet voldoende ruimte vrij laat boven de plasmatelevisie, zal deze niet goed meer geventileerd kunnen worden en uiteindelijk niet meer goed kunnen werken.

 **Opmerking**

- Houd voldoende ruimte vrij aan de bovenkant en de achterkant van het toestel, zodat er een goede ventilatie aan de achterkant is.

 **Pas op**

Gebruiksomgeving

Omgevingstemperatuur en relatieve vochtigheid: +0 °C t/m +40 °C; minder dan 85 % RV (ventilatie-openingen niet geblokkeerd). Installeer dit toestel niet in een slecht geventileerde ruimte, of op plekken waar het blootgesteld kan worden aan hoge vochtigheid of direct zonlicht (of sterk kunstlicht).

Voorkomen dat de plasmatelevisie omvalt

Na installatie van de standaard dient u ervoor te zorgen dat de plasmatelevisie niet om kan vallen.

Vastzetten op tafel of vloer

Zet de plasmatelevisie vast zoals u kunt zien op de afbeelding met los verkrijgbare schroeven.

Opmerking

- Gebruik schroeven met een diameter van 6 mm van minstens 20 mm lang om de plasmatelevisie vast te zetten aan de tafel, kast of vloer.

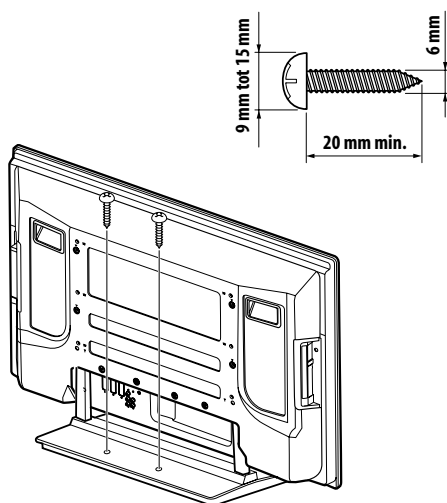

Pas op

- Zorg ervoor dat u een tafel, vloer of kast gebruikt die voldoende sterk is om de plasmatelevisie aan vast te zetten. Doet u dit niet, dan kunnen persoonlijk letsel en zaakschade het gevolg zijn.
- Neem bij de installatie van de plasmatelevisie de vereiste veiligheidsmaatregelen om te voorkomen dat het toestel om kan vallen of kan kantelen in geval van nood, zoals bij een aardbeving, of bij ongevallen.
- Neemt u dergelijke maatregelen niet, dan kan de plasmatelevisie vallen en iemand verwonden.
- Welke schroeven, haken, draden en andere bevestigingsmaterialen u dient te gebruiken om de plasmatelevisie zo vast te zetten dat deze niet om kan vallen, hangt mede af van de samenstelling en de dikte van het materiaal waaraan u het toestel wilt vastzetten.
- Kies de juiste schroeven, haken, draden en andere bevestigingsmaterialen nadat u het materiaal in kwestie zorgvuldig gecontroleerd heeft om de samenstelling en de dikte ervan te bepalen en nadat u, indien nodig, een professionele installateur heeft geraadpleegd.

Vastzetten aan een wand

1 Bevestig de veiligheidsbouten (haken) aan de plasmatelevisie.

2 Gebruik voldoende sterke draden en bevestig hiermee het toestel stevig aan een wand, pilaar of ander voldoende sterk constructiedeel.

Voer deze stappen op dezelfde manier uit voor de linker- en de rechterkant.

Gebruik los verkrijgbare haken, draden en andere materialen. Aanbevolen haak: Diameter 8 mm, lengte 12 mm tot 15 mm

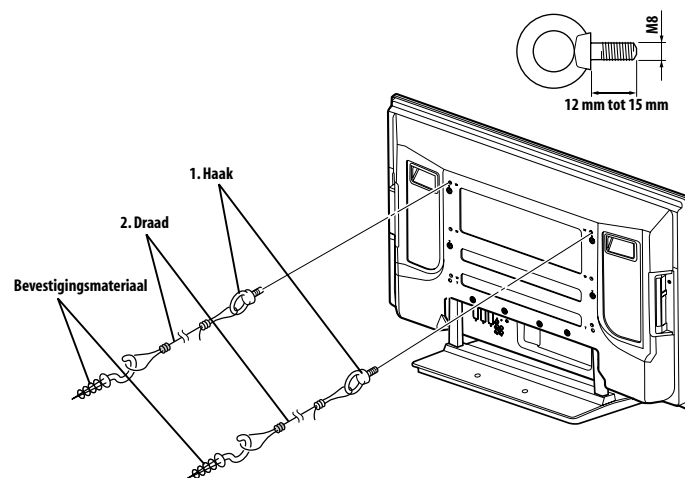

Bevestigen/verwijderen van de Pioneer standaard

Pas op

- Een plasmatelevisie van 42 inch weegt ongeveer 31,5 kg maar omdat het zo dun is, zal het toestel makkelijk omvallen. Daarom moet het toestel minstens door twee personen geïnstalleerd worden.

Verwijderen van de standaard

1 Draai de twee bevestigingsbouten (1) los met de meegeleverde zeszijdige sleutel en verwijder de bouten.

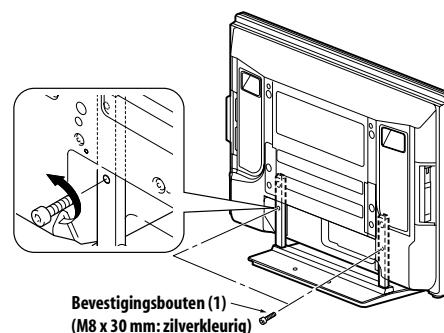

2 Draai de twee bevestigingsbouten (2) los met de meegeleverde zeskantige sleutel en verwijder de bouten.

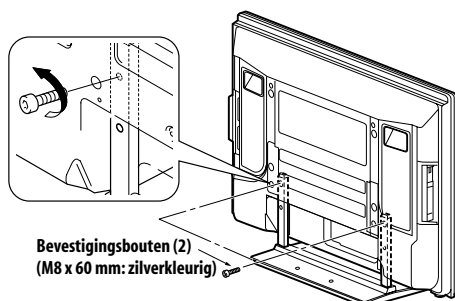

3 Haal de plasmatelevisie van de standaard.

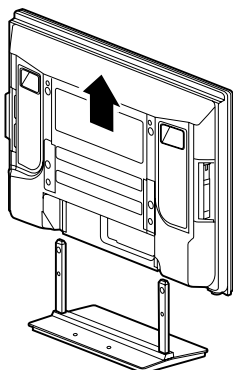

- Bewaar de bevestigingsbouten (1) en (2) die u eerder verwijderd heeft, want u heeft deze opnieuw nodig wanneer de standaard weer aan de plasmatelevisie bevestigd moet worden.

Opmerking

- Installeer de plasmatelevisie op een vlakke locatie die stevig genoeg is.

Opnieuw bevestigen van de standaard

1 Pas de steunen van de standaard op hun plek in de onderkant van de plasmatelevisie zoals aangegeven met de pijlen en breng de steunen voorzichtig verticaal in.

- Wees uiterst voorzichtig dat u de steunen van de standaard niet in een ander deel van de plasmatelevisie steekt dan de speciale sleuven voor de standaard. Als u dat doet, kunt u namelijk het plasmascerm of de aansluitingen of openingen daarvan beschadigen, of de standaard vervormen.

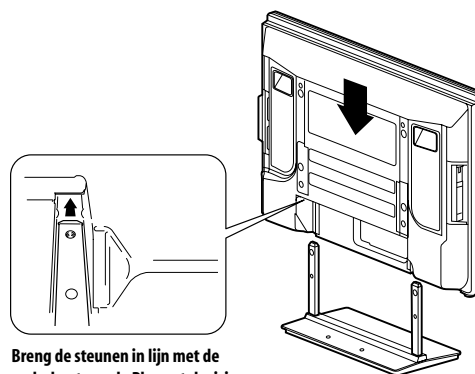

2 Bevestig de plasmatelevisie op de met de pijlen aangegeven punten en draai de bevestigingsbouten (2) goed vast met de meegeleverde zeskantige sleutel.

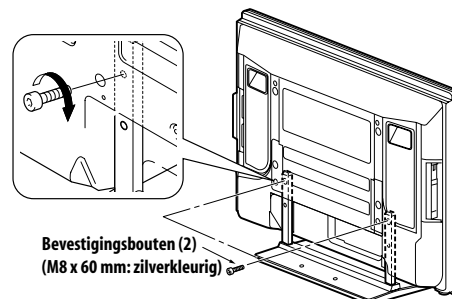

3 Draai de twee bevestigingsbouten (1) goed vast met de meegeleverde zeskantige sleutel.

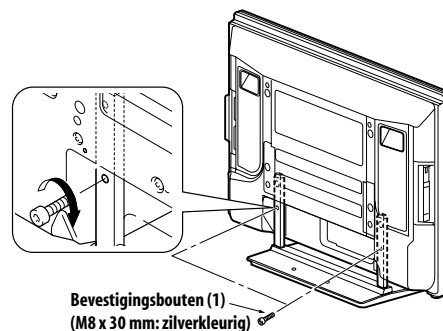

Opmerking

- Installeer de plasmatelevisie op een vlakke locatie die stevig genoeg is.
- Doe de schroeven netjes recht in de gaten en draai ze niet vaster dan nodig is.

Basisaansluitingen

Aansluiten van de antenne

Gebruik een buitenantenne voor een optimale ontvangst. Hieronder volgt een korte uitleg over de aansluiting door middel van een coaxkabel.

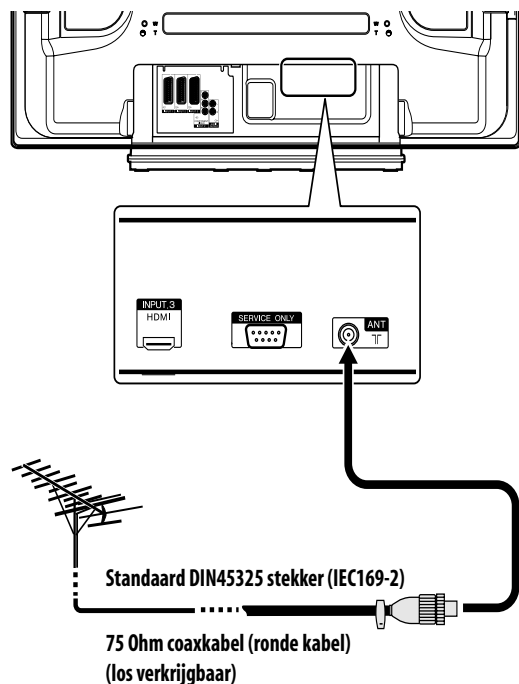

- Verbind een 75 Ohm coaxkabel (in de handel verkrijgbaar) met de ANT aansluiting.

Antennekabel (in de handel verkrijgbaar)



Als uw buitenantenne een 75 Ohm coaxkabel heeft met een standaard DIN45325 stekker (IEC169-2), steek deze dan in de antenne-aansluiting aan de achterkant van de plasmatelevisie.

Opmerking

- Als de antenne niet goed is aangesloten, kan de ontvangstkwaliteit slechter worden. Als u geen goed beeld krijgt, kunt u het beste eerst controleren of de aansluiting van de antenne helemaal goed is.

Leggen van de bedrading

Gebruik indien nodig de draadklemmen bij het leggen van de bedrading kabels. De afbeeldingen hieronder tonen de locaties van de gaatjes in de achterkant van de plasmatelevisie.

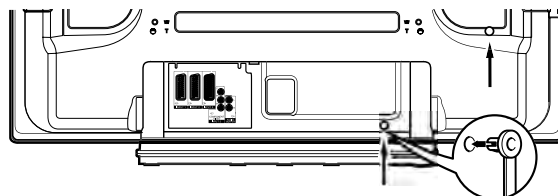

Bevestigen en verwijderen van de draadklemmen

Steek **[1]** in een daarvoor bestemd gaatje aan de achterkant van de plasmatelevisie en klem **[2]** in de achterkant van **[1]** om de lus te sluiten.

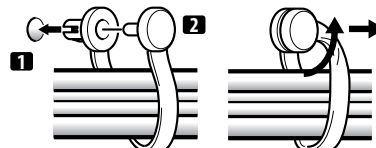

- De draadklemmen kunnen moeilijk los gemaakt worden wanneer ze eenmaal vast zitten. Wees daarom voorzichtig wanneer u ze vastmaakt.
- Draai de klem 90° met een tang en trek daarbij naar buiten. De klem kan na verloop van tijd bros worden en kan beschadigd raken bij het verwijderen.
- Pas op dat de bedrading niet strak komt te staan.

Opmerking

- Gebruik de klemmen indien nodig.

Bevestigen van de ferrietkern

Om ruis en storing te voorkomen dient u de meegeleverde ferrietkern te bevestigen aan het uiteinde van het stroomsnoer, zoals u kunt zien op de afbeelding. Gebruik de meegeleverde draadbinder om te voorkomen dat de ferrietkern verschuift langs het snoer.

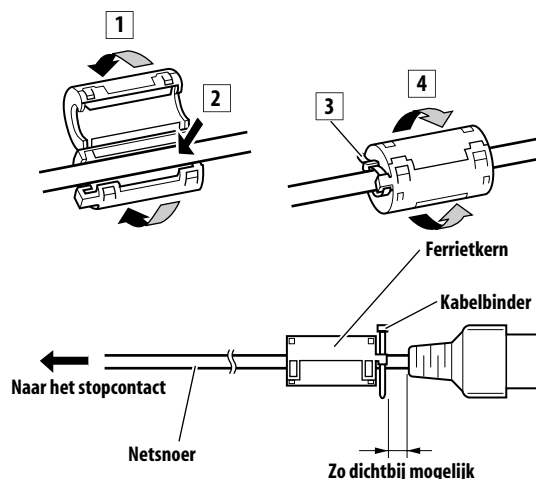

Opmerking

- Trek de stekker uit het stopcontact wanneer u de plasmatelevisie langere tijd niet zult gebruiken.

Aansluiten van het netsnoer

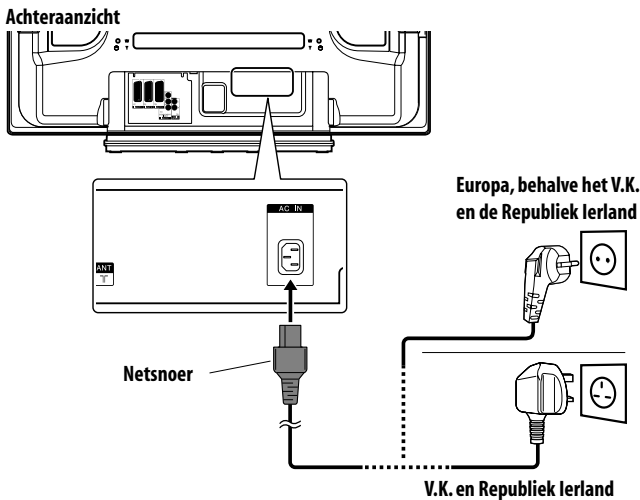

Pas op

Bij verkeerd gebruik kunnen de batterijen lekken of zelfs ontploffen. Neem de onderstaande aanwijzingen in acht.

- Vervang de batterijen door nieuwe gewone (mangaan) of alkali batterijen.
- Plaats de batterijen met de polen in juiste richting zoals aangegeven met de (+) en (-) tekens.
- Gebruik geen verschillende soorten batterijen door elkaar. Verschillende soorten batterijen hebben verschillende eigenschappen.
- Gebruik geen oude en nieuwe batterijen door elkaar. Als u oude en nieuwe batterijen door elkaar gebruikt, kunnen de nieuwe korter meegaan en kunnen de oude gaan lekken.
- Verwijder de batterijen zodra ze leeg zijn. De chemische vloeistof die uit de batterijen lekt kan huiduitslag veroorzaken. Als de batterijen gelekt hebben, moet u de vloeistof grondig met een doek wegvegen.
- De batterijen die bij dit toestel worden geleverd kunnen een kortere levensduur dan normaal hebben, als gevolg van de omstandigheden waarbij de batterijen zijn opgeslagen.
- Als u de afstandsbediening langere tijd niet zult gebruiken, moet u de batterijen eruit halen.

VOLG BIJ HET WEGGOOIEN VAN BATTERIJEN ALTIJD DE PLAATSELIJKE REGELGEVING OF OPENBARE MILIEUREGELGEVING DIE GELDT IN HET LAND/GEBIED WAAR U ZICH BEVINDT.

Bij dit product zijn batterijen geleverd. Wanneer deze leeg zijn, moet u ze niet weggooien maar inleveren als KCA.

Vorbereiden van de afstandsbediening

Plaatsen van de batterijen

1 Open het deksel van het batterijvak.

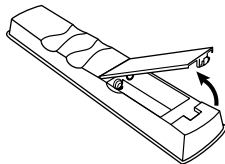

2 Doe de twee meegeleverde AA formaat batterijen met hun negatieve polen (-) eerst in de afstandsbediening.

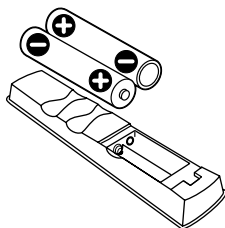

Plaats de batterijen met de polen in juiste richting zoals aangegeven met de (+) en (-) tekens in het batterijvak.

3 Doe het deksel van het batterijvak weer dicht.

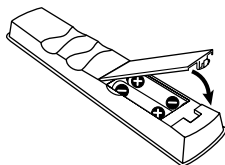

Bereik van de afstandsbediening

Gebruik de afstandsbediening terwijl u deze op de sensor (SR) rechts onderaan het voorpaneel van de plasmatelevisie richt. De afstand tussen de afstandsbediening en het toestel mag maximaal 7 m bedragen en de hoek ten opzichte van de sensor mag maximaal 30 graden naar rechts, links, boven of beneden zijn.

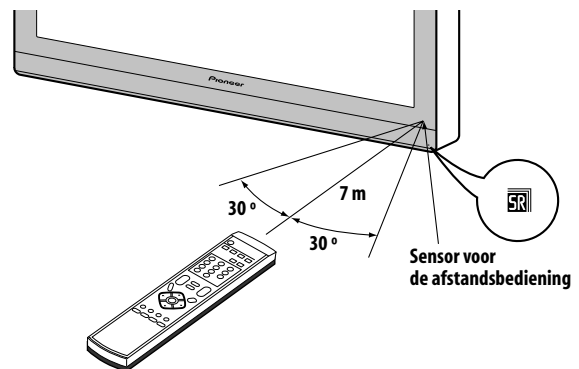

**Pas op**

- Stel de afstandsbediening niet aan schokken bloot. Let er tevens op dat er geen vloeistof over de afstandsbediening wordt gemorst en houd deze uit de buurt van vochtige plaatsen.
- Plaats of leg de afstandsbediening niet in de zon. De hitte kan de afstandsbediening vervormen.
- De afstandsbediening werkt mogelijk niet goed als er direct zonlicht of het licht van een sterke lamp op de afstandsbedieningssensor van de plasmatelevisie valt. Verander in een dergelijk geval de hoek van de verlichting of van de plasmatelevisie, of breng de afstandsbediening dichterbij de sensor.
- Wanneer er zich obstakels tussen de afstandsbediening en de sensor bevinden, is het mogelijk dat de afstandsbediening niet juist werkt.
- Naarmate de batterijen leger raken, zult u merken dat het bereik van de afstandsbediening afneemt. Vervang de batterijen tijdig door nieuwe.
- Het scherm van de plasmatelevisie zendt zeer zwakke infrarode straling uit. Als u apparatuur met een infrarode afstandsbediening, zoals een videorecorder, dicht bij de Plasmatelevisie opstelt, is het mogelijk dat deze apparatuur niet of niet goed meer reageert op de eigen afstandsbediening. In een dergelijk geval dient u de apparatuur in kwestie verder bij de plasmatelevisie vandaan te zetten.
- Afhankelijk van de opstelling is het mogelijk dat de infrarode stralen die door de plasmatelevisie zelf worden geproduceerd ook de afstandsbediening van dit systeem storen, of ertoe leiden dat u de afstandsbediening dichterbij het toestel moet gebruiken. De sterkte van de door het scherm geproduceerde infrarode straling hangt mede af van de weergegeven beelden.

Hoofdstuk 6

TV kijken

Belangrijk

- Voor u naar uitzendingen kunt gaan kijken, moet eerst de ingebouwde ontvanger worden ingesteld. Zie *Instellen van TV kanalen* op pagina 25 voor de manier waarop u dit moet doen.

Aan/uit zetten

- Druk op POWER links onderaan de voorkant van de plasmatelevisie om het systeem aan te zetten.**
Het POWER ON lampje zal nu blauw oplichten.
- Om het systeem weer uit (standby) te zetten, drukt u op de afstandsbediening op  of op STANDBY/ON op het bedieningspaneel aan de rechterkant van de plasmatelevisie zelf.**
Het STANDBY lampje wordt nu rood.

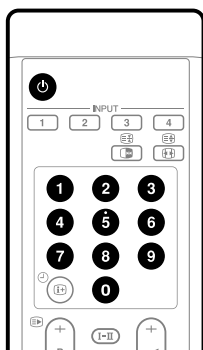







- U kunt nu het systeem weer aan zetten door op  of op **0** t/m **9** op de afstandsbediening te drukken, of op **STANDBY/ON** op de Plasmatelevisie. Als u op de afstandsbediening op **0** drukt, zullen de beeldsignalen die binnenkomen via INPUT 1 worden weergegeven. Als u op één van de toetsen **1** t/m **9** drukt, zullen er TV-kanalen worden weergegeven.
- U kunt ook op **POWER** op de plasmatelevisie drukken om het systeem uit te zetten. U kunt vervolgens echter het systeem niet weer aan zetten met de toetsen op de afstandsbediening of met **STANDBY/ON** op de plasmatelevisie.

Opmerking

- Wanneer het systeem uit (standby) staat, is de hoofdstroomvoorziening afgesloten en kan het systeem niet zomaar worden gebruikt. Er blijft echter een klein stroompje lopen zodat het systeem direct op instructies kan reageren.
- Als u de plasmatelevisie langere tijd niet zult gebruiken, moet u de stekker uit het stopcontact halen.

Plasmatelevisie statusindicatoren

De tabel hieronder laat zien in welke standen uw plasmatelevisie kan staan. U kunt zien in welke stand uw systeem staat aan de hand van de indicators (lampjes) op de plasmatelevisie.

Indicator lampjes		Staat
POWER ON	STANDBY	
		Het netsnoer van de plasmatelevisie is niet aangesloten. Of, het netsnoer van de plasmatelevisie is wel aangesloten, maar de POWER toets van de plasmatelevisie staat uit.
		De stroom voor het systeem is ingeschakeld.
		Het systeem staat uit (standby).

Zie *Oplossen van problemen* op pagina 44 voor andere aanduidingen dan hierboven beschreven.

Veranderen van kanalen

Gebruik de afstandsbediening of het bedieningspaneel aan de rechterkant van de plasmatelevisie om van kanaal te veranderen.

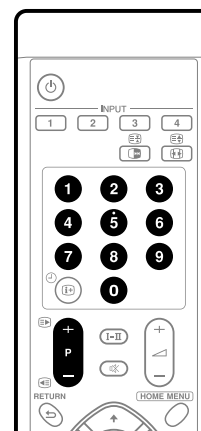

Kanaalaanduiding

8
AAA
STEREO
10:00
STANDAARD
VOLLEDIG

Met P+ / P- op de afstandsbediening

- Druk op **P+** voor een hoger kanaalnummer.
- Druk op **P-** voor een lager kanaalnummer.

Bij het kijken naar Teletekst informatie:

- Druk op **P+** voor een hoger paginanummer.
- Druk op **P-** voor een lager paginanummer.

Zie ook *Gebruik van de Teletekstfuncties* op pagina 42.

Opmerking

- De **CHANNEL +/-** toetsen op de plasmatelevisie werken op dezelfde manier als **P+ / P-**.
- Met **P+ / P-** kunt u geen kanalen kiezen die worden overgeslagen. Zie voor het overslaan van kanalen de stappen 13 en 14 onder *Handmatig instellen van analoge TV kanalen* op pagina 25.
- Met **P+ / P-** kunt u niet afstemmen op kanalen die niet als favorieten zijn ingesteld. Zie voor het registreren van kanalen als favorieten de stappen 13 en 14 onder *Handmatig instellen van analoge TV kanalen* op pagina 25.

Gebruik van 0 t/m 9 op de afstandsbediening

- Met de cijfertoetsen **0 t/m 9** kunt u kanalen ook rechtstreeks kiezen.

Bijvoorbeeld:

Voor kanaal 2 (een kanaalnummer met maar één cijfer), drukt u gewoon op **2**.

Voor kanaal 12 (een kanaalnummer met twee cijfers), drukt u eerst op **1** en dan op **2**.

Bij het kijken naar Teletekst informatie:

- U kunt direct de 3 cijfers van het teletekst-paginanummer, van 100 t/m 899, invoeren met de cijfertoetsen **0 t/m 9**. Zie ook *Basisbediening voor Teletekst* op pagina 42.

Opmerking

- Wanneer u op **0** drukt wanneer het systeem uit (standby) staat, wordt de stroom ingeschakeld en zullen de beelden worden weergegeven die binnenkomen via de INPUT 1 aansluiting. Wanneer u op één van de toetsen **1 t/m 9** drukt, zullen de beelden van het bijbehorende TV-kanaal worden weergegeven.

Afstemmen op uw favoriete kanalen

Als u uw favoriete kanalen heeft geregistreerd, is het selecteren van kanalen van deze lijst vaak de makkelijkste manier om erop af te stemmen.

Opmerking

- U kunt maximaal 16 kanalen registreren als uw favoriete kanalen. Zie voor het registreren van kanalen als favorieten de stappen 13 en 14 onder *Handmatig instellen van analoge TV kanalen* op pagina 25.

1 Druk op ENTER terwijl u naar een uitzending aan het kijken bent om de lijst met uw favoriete kanalen op te roepen.

Favorieten	
01 *****	09 *****
02 ****	10 ****
03 ****	11 ****
04 ****	12 ****
05 ****	13 ****
06 ****	14 ****
07 ****	15 ****
08 ****	16 ****

2 Kies een favoriete zender om op af te stemmen (↑/↓, ←/→ en dan ENTER).



- Druk op de **RETURN** toets om uw lijst met favoriete zenders te sluiten.

Veranderen van het volume en de geluidswaargave

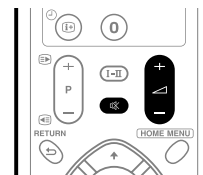
Gebruik de afstandsbediening of het bedieningspaneel aan de rechterkant van de plasmatelevisie om het volume te regelen.



Met + / - op de afstandsbediening



- Druk op  + om het volume te verhogen.
- Druk op  - om het volume te verlagen.

Volumeregeling





- **VOLUME +/-** op de plasmatelevisie werkt hetzelfde als  + /  -.

Gebruik van op de afstandsbediening

- Druk op  om de geluidswaergave tijdelijk uit te schakelen.  zal op het scherm verschijnen.



- Druk nog eens op  of op  + om de geluidswaergave te herstellen.

Schakelen tussen audiokanalen

Afhankelijk van de uitzending waar u naar kijkt kan het mogelijk zijn om een ander geluidskanaal in te schakelen.



- Druk op I-II om een ander geluidskanaal in te schakelen.

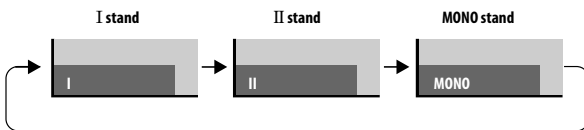

In de tabel hieronder kunt u zien welke geluidskanalen er beschikbaar zijn in de diverse geluidssystemen.

		Instelling		
		I	II	MONO
NICAM uitzendingen	Stereo	1 AAA NICAM STEREO 10:00	1 AAA NICAM STEREO 10:00	1 AAA MONO 10:00
	Tweetalig	2 BBB NICAM I 10:00	2 BBB NICAM II 10:00	2 BBB MONO 10:00
	Mono	3 CCC NICAM MONO 10:00	3 CCC NICAM MONO 10:00	3 CCC MONO 10:00
AZ uitzendingen	Stereo	4 DDD STEREO 10:00	4 DDD STEREO 10:00	4 DDD MONO 10:00
	Tweetalig	5 EEE DUAL I 10:00	5 EEE DUAL II 10:00	5 EEE MONO 10:00
	Mono	6 FFF MONO 10:00	6 FFF MONO 10:00	6 FFF MONO 10:00

Opmerking

- In elk van de zogenaamde multiplex waergavefuncties die u met de I-II toets kunt instellen, zal de manier waarop de waergave verandert mede afhangen van het ontvangen signaal.
- Wanneer u MONO heeft ingesteld, zal de waergave mono blijven, ook wanneer er vervolgens een stereo uitzending wordt ontvangen. U moet terugschakelen naar de I of II waergavefunctie als u weer naar stereowaergave wilt luisteren.
- De geluidswaergave verandert niet wanneer u de multiplex waergavefunctie verandert als één van de signaalbronnen INPUT 1 t/m 4 wordt weergegeven. In dit geval wordt de geluidswaergave bepaald door de signaalbron.

Stilzetten van beelden

Via de volgende procedure kunt u de bewegende beelden waar u naar kijkt stil zetten.

Belangrijk

- Gedurende lange tijd achtereen, of gedurende kortere perioden maar elke dag, weergeven van stilstaande beelden kan leiden tot najlief van de beelden.

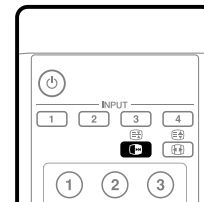

- Druk op .

Het stilstaande beeld zal rechts verschijnen terwijl de bewegende beelden links getoond worden.



Normaal beeld

Stilstaand beeld

- Druk nog eens op  om deze functie te annuleren.

Opmerking

- Wanneer deze functie niet beschikbaar is, zal er een waarschuwing verschijnen.

Hoofdstuk 7

Het Home Menu

Overzicht Home Menu

Home Menu	Onderdeel	Pagina
Beeld	AV Selectie	28
	Contrast	28
	Helderheid	28
	Kleur	28
	Tint	28
	Scherpte	28
	Professionele instelling	29 – 31
	Reset	28
Geluid	Hoge tonen	32
	Lage tonen	32
	Balans	32
	Reset	32
	FOCUS	32
	Surround voor	32
Stroomvoorziening	Stroombesparing	33
	Uit, geen signaal	33
	Uit, geen bedrijf	33
Sluimertimer	–	36
Optie	Positie	34
	Auto Formaat	35
	4:3 Stand	36
	Randmasker	36
	HDMI In	40
	Actieve Stand	34
	Kleursysteem	34
	Ingangselectie	34
	Instelling	Automatische installatie
Analoge TV setup		25
i/o link.A		41
Wachtwoord		36, 37
Taal		28

Gebruik van het Home Menu

Hieronder volgt de algemene werkwijze voor de menu-instellingen. Nadere details van de bediening vindt u op de pagina's waar de afzonderlijke functies worden beschreven.

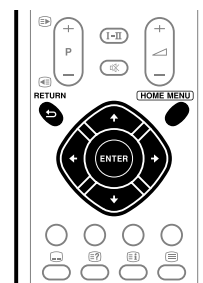

- 1 Druk op HOME MENU.
- 2 Druk op \uparrow/\downarrow om een menu-onderdeel te kiezen en druk dan op ENTER.
- 3 Herhaal stap 2 totdat u het gewenste submenu-onderdeel hebt gevonden.
Hoeveel menu-niveaus u moet doorlopen, hangt af van het gezochte menu-onderdeel.
- 4 Druk op \leftarrow/\rightarrow om een optie (of een parameter) te kiezen en druk dan op ENTER.
Voor sommige menu-onderdelen moet u op \uparrow/\downarrow drukken in plaats van op \leftarrow/\rightarrow .
- 5 Druk op HOME MENU om het menu te sluiten.

Opmerking

- U kunt terugkeren naar een hoger menu-niveau met een druk op RETURN.

Hoofdstuk 8

Te verrichten instellingen

Instellen van TV kanalen

In deze paragraaf wordt beschreven hoe u automatisch TV kanalen kunt laten opzoeken en voorprogrammeren.

Gebruik van de Automatische installatie

Wanneer u de plasmatelevisie voor het eerst aan zet, zal de automatische installatie opstarten. U kunt achtereenvolgens de taal, het land en de kanalen in laten stellen.

- 1 Selecteer "Taal" (↑/↓).
- 2 Kies de gewenste taal (←/→).



U kunt kiezen uit 16 talen: Engels, Duits, Frans, Italiaans, Spaans, Nederlands, Zweeds, Portugees, Grieks, Fins, Russisch, Turks, Noors, Deens, Tsjechisch en Pools.

- 3 Selecteer "Land" (↑/↓).
- 4 Kies het gewenste land (←/→).
- 5 Selecteer "Start" (↑/↓ en dan ENTER).

De Automatische installatie zal nu beginnen.

- Druk op **RETURN** om de Automatische installatie af te breken.

Opmerking

- Nadat u bijvoorbeeld naar een ander land bent verhuisd kunt u via het Home menu de Automatische installatie opnieuw opstarten. Voer de volgende stappen uit voor u de Automatische installatie begint: Druk op **HOME MENU**, selecteer "Instelling" (↑/↓ en dan **ENTER**), en vervolgens "Automatische installatie" (↑/↓ en dan **ENTER**). Het invoerscherm voor het wachtwoord zal verschijnen. Voer uw wachtwoord van 4 cijfers in via de cijfertoetsen **0 t/m 9**.
- Als er geen kanaal gevonden kan worden, controleer dan de antenne-aansluitingen en probeer vervolgens de Automatische installatie opnieuw.

Handmatig instellen van analoge TV kanalen

Gebruik de Handmatige instelfunctie om met de hand TV kanalen voor te programmeren.

- 1 Druk op **HOME MENU**.
- 2 Selecteer "Instelling" (↑/↓ en dan **ENTER**).
- 3 Selecteer "Analoge TV setup" (↑/↓ en dan **ENTER**). Het invoerscherm voor het wachtwoord zal verschijnen. Voer uw wachtwoord van 4 cijfers in via de cijfertoetsen **0 t/m 9**. Zie *Gebruik van een wachtwoord* op pagina 36 voor meer informatie over het wachtwoord.
- 4 Selecteer "Handmatige instelling" (↑/↓ en dan **ENTER**).
- 5 Selecteer "Programma" (↑/↓).
- 6 Kies een programmanummer (←/→). U kunt kiezen uit de nummers 1 t/m 99.

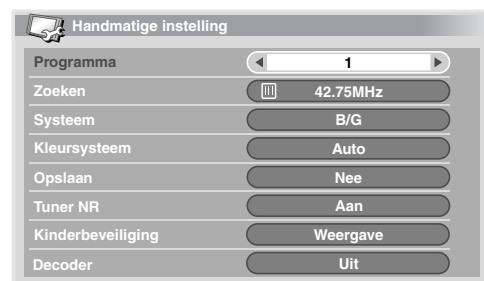

- 7 Selecteer "Zoeken" (↑/↓).
- 8 Voer een frequentie in met de cijfertoetsen **0 t/m 9** en druk op **ENTER**. U kunt ook met ←/→ een frequentie invoeren.

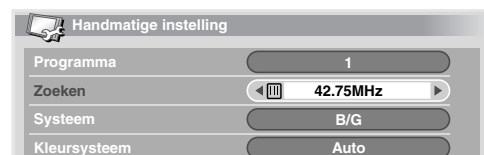

- 9 Stel in op "Systeem" (↑/↓).
- 10 Kies een geluidssysteem (←/→). U kunt kiezen uit "B/G", "D/K", "I", "L" en "L".

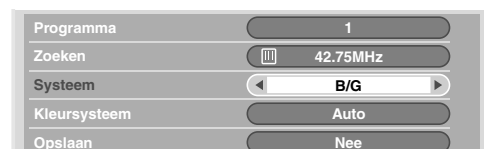

11 Stel in op "Kleursysteem" (↑/↓).**12 Kies een kleursysteem (←/→).**

U kunt kiezen uit "Auto", "PAL", "SECAM" en "4.43NTSC".

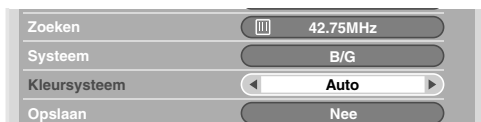
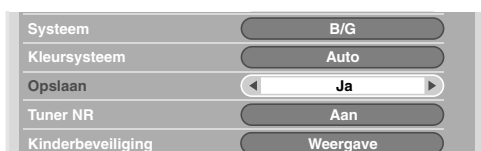
**13 Stel in op "Opslaan" (↑/↓).****14 Kies uit "Ja", "Ja (in de lijst)", of "Nee" (←/→).**

Onderdeel	Beschrijving
Ja	U kunt het kanaal kiezen met de P+ / P- toetsen.
Ja (in de lijst)	Kies deze mogelijkheid om het kanaal als één van uw Favorieten te registreren. U kunt het kanaal kiezen uit de Favoriete Zender Lijst met de P+ / P- toetsen.
Nee	U kunt het kanaal niet kiezen met de P+ / P- toetsen.

15 Druk op HOME MENU om het menu te sluiten.

- U kunt ook de stappen **6** t/m **14** herhalen om meer kanalen in te stellen.

Opmerking

- De procedure hierboven brengt de geselecteerde kanaalgegevens over naar aangesloten opname-apparatuur zoals een videorecorder of DVD/HDD-recorder (DVR).
- Via de Handmatige Instelling kunt u ook instellingen wijzigen voor "Tuner NR", "Kinderbeveiliging" en "Decoder". Zie verder *Verminderen van ruis in video*, *Instellen van het Kinderslot* en *Selecteren van de ingangsaansluiting voor de decoder*.

Verminderen van ruis in video

U kunt voor individuele kanalen instellen of de plasmatelevisie de ruis in videosignalen moet verminderen afhankelijk van het niveau van de ontvangen signalen.

1 Herhaal de stappen 1 t/m 6 onder "Handmatig instellen van analoge TV kanalen".

Voer de volgende stappen uit nadat u het kanaal geselecteerd heeft (via Programma):

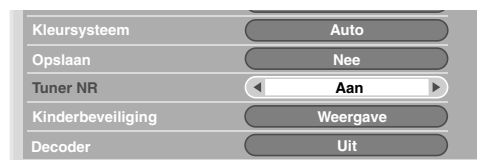
2 Selecteer "Tuner NR" (↑/↓).**3 Selecteer "Aan" of "Uit" (←/→).****4 Druk op HOME MENU om het menu te sluiten.****Opmerking**

- Afhankelijk van de ontvangen signalen zelf is het mogelijk dat het resultaat van deze functie u tegenvalt.
- Wanneer er een decoder wordt gebruikt terwijl er een decoderaansluiting is geselecteerd, is het mogelijk dat deze functie geen goede resultaten oplevert.

Instellen van het kinderslot

De Kinderbeveiliging zorgt ervoor dat er niet kan worden afgestemd op en gekeken naar bepaalde TV kanalen.

1 Herhaal de stappen 1 t/m 6 onder "Handmatig instellen van analoge TV kanalen".

Voer de volgende stappen uit nadat u het kanaal geselecteerd heeft (via Programma):

2 Selecteer "Kinderbeveiliging" (↑/↓).**3 Selecteer "Blok" (←/→).**

- U kunt heen en weer schakelen tussen "Weergave" en "Blok".

4 Druk op HOME MENU om het menu te sluiten.

Selecteren van de ingangsaansluiting voor de decoder

Als u een decoder wilt aansluiten, moet u de ingangsaansluiting (INGANG1) daarvoor instellen.

1 Herhaal de stappen 1 t/m 6 onder "Handmatig instellen van analoge TV kanalen".

Voer de volgende stappen uit nadat u het kanaal geselecteerd heeft (via Programma):

2 Selecteer "Decoder" (↑/↓).

3 Selecteer "INGANG 1" (←/→).



4 Druk op HOME MENU om het menu te sluiten.

Opmerking

- Wanneer "Uit" (fabrieksinstelling) is ingesteld, zult u geen beelden van de decoder kunnen bekijken.

Namen geven aan TV kanalen

U kunt namen van maximaal vijf tekens lang geven aan de TV kanalen die u heeft voorgeprogrammeerd. Hierdoor kunt u de kanalen beter herkennen wanneer u aan het kijken bent.

1 Druk op HOME MENU.

2 Selecteer "Instelling" (↑/↓ en dan ENTER).

3 Selecteer "Analoge TV setup" (↑/↓ en dan ENTER).

Het invoerscherm voor het wachtwoord zal verschijnen. Voer uw wachtwoord van 4 cijfers in via de cijfertoetsen 0 t/m 9.

4 Selecteer "Label" (↑/↓ en dan ENTER).

5 Selecteer "Programma" (↑/↓).

6 Kies een programmanummer (←/→).

U kunt kiezen uit de nummers 1 t/m 99.



7 Selecteer "Label" (↑/↓ en dan ENTER).

Het invoerscherm voor de nieuwe naam zal verschijnen.

8 Kies de eerste letter (↑/↓/←/→ en dan ENTER).

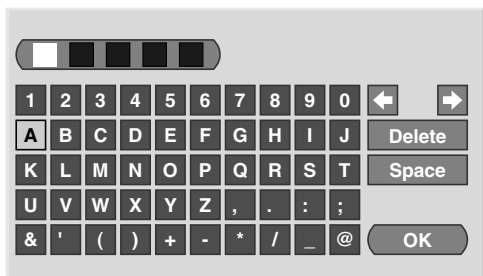

- De cursor gaat nu naar de positie voor het volgende teken.

9 Herhaal stap 8 om maximaal 5 tekens in te voeren.

- Om reeds ingevoerde tekens te corrigeren, dient u op het scherm [←] of [→] te selecteren en dan op **ENTER** te drukken. De cursor gaat nu naar het vorige of het volgende teken.
- Om het huidige teken te wissen, dient u op het scherm **[Delete]** te selecteren en dan op **ENTER** te drukken.
- Om een spatie in te voegen voor het huidige teken, dient u op het scherm **[Space]** te selecteren en dan op **ENTER** te drukken.

10 Druk op ↑/↓ of ←/→ om op het scherm [OK] te selecteren en druk vervolgens op ENTER om het invoeren van de naam af te sluiten.

11 Druk op HOME MENU om het menu te sluiten.

Opmerking

- De procedure hierboven brengt de geselecteerde kanaalgegevens over naar aangesloten opname-apparatuur zoals een videorecorder of DVD/HDD-recorder (DVR).

Sorteren van voorgeprogrammeerde TV kanalen

Gebruik de volgende procedure om de volgorde van de voorgeprogrammeerde TV zenders te veranderen.

1 Druk op HOME MENU.

2 Selecteer "Instelling" (↑/↓ en dan ENTER).

3 Selecteer "Analoge TV setup" (↑/↓ en dan ENTER).

Het invoerscherm voor het wachtwoord zal verschijnen. Voer uw wachtwoord van 4 cijfers in via de cijfertoetsen 0 t/m 9.

4 Selecteer "Sorteren" (↑/↓ en dan ENTER).

Het Sorteerscherm zal nu verschijnen.

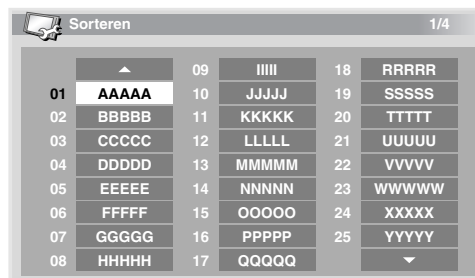

5 Kies het kanaal dat u wilt verplaatsen (↑/↓/←/→ en dan ENTER).

6 Kies de nieuwe plek voor het kanaal (↑/↓, ←/→ en dan ENTER).

De kanalen worden nu in de nieuwe volgorde gezet.

7 Druk op HOME MENU om het menu te sluiten.

Opmerking

- Om een pagina verder te gaan in het Sorteerscherm van stap 6, selecteert u ▲/▼ op het scherm met de ↑/↓ toetsen om een pagina te kiezen, en dan drukt u op **ENTER**.
- De procedure hierboven brengt alleen de kanaalgegevens voor de gewijzigde kanalen over naar aangesloten opname-apparatuur zoals een videorecorder of DVD/HDD-recorder (DVR).

Instellen van de taal

U kunt voor de aanduidingen op het scherm, zoals menu's en dergelijke, kiezen uit 16 talen: Engels, Duits, Frans, Italiaans, Spaans, Nederlands, Zweeds, Portugees, Grieks, Fins, Russisch, Turks, Noors, Deens, Tsjechisch en Pools.

Voor wat betreft de taal in de TELETEKST functie kunt u kiezen uit West-Europa talen, Oost-Europa talen, Griekenland/Turkijë, Cyrillisch en Arabië.

- 1 Druk op HOME MENU.
- 2 Selecteer "Instelling" (↑/↓ en dan ENTER).
- 3 Selecteer "Taal" (↑/↓ en dan ENTER).
- 4 Selecteer "Menu" (↑/↓).
- 5 Kies de gewenste taal (←/→).



- 6 Selecteer "Teletekst" (↑/↓).
- 7 Kies de gewenste taal (←/→).
- 8 Druk op HOME MENU om het menu te sluiten.

AV Selectie

U kunt kiezen uit zes verschillende standen waarmee u de weergave kunt aanpassen aan de omstandigheden zoals het licht in uw kamer, het soort programma waar u naar kijkt, of het soort beelden dat wordt ontvangen van externe apparatuur.

- 1 Druk op HOME MENU.
- 2 Selecteer "Beeld" (↑/↓ en dan ENTER).
- 3 Selecteer "AV Selectie" (↑/↓ en dan ENTER).
- 4 Selecteer de gewenste optie (↑/↓ en dan ENTER).

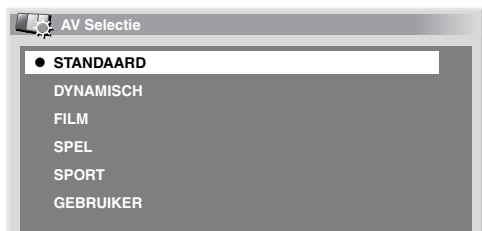

Onderdeel	Beschrijving
STANDAARD	Goed gedefinieerde beelden in een normaal verlichte ruimte. Deze instelling wordt gedeeld door de externe signaalbronnen en TV signaalbronnen.
DYNAMISCH	Scherpe beelden met maximaal contrast. Let op, want bij deze functie kunt u de kwaliteit van het beeld niet handmatig bijregelen. Deze instelling wordt gedeeld door de externe signaalbronnen en TV signaalbronnen.

Onderdeel	Beschrijving
FILM	Geoptimaliseerd voor films. Deze instelling wordt gedeeld door de externe signaalbronnen en TV signaalbronnen.
SPEL	Verlaagt de helderheid van het beeld zodat dit de ogen minder vermoeit. Deze instelling wordt gedeeld door de externe signaalbronnen en TV signaalbronnen.
SPORT	Geoptimaliseerd voor sportprogramma's. Deze instelling wordt gedeeld door de externe signaalbronnen en TV signaalbronnen.
GEBRUIKER	Voor uw eigen voorkeursinstellingen. U kunt deze stand apart voor elke signaalbron instellen.

- 5 Druk op HOME MENU om het menu te sluiten.

Opmerking

- Als u "DYNAMISCH" heeft geselecteerd, kunt u "Contrast", "Helderheid", "Kleur", "Tint", "Scherpte", "Professionele instelling." en "Reset" niet meer gebruiken; deze menu-onderdelen lichten niet meer op.

Basis-beeldinstellingen

U kunt de beeldweergave voor elk van de AV Selectie standen aan uw eigen voorkeuren aanpassen (behalve bij DYNAMISCH).

- 1 Druk op HOME MENU.
- 2 Selecteer "Beeld" (↑/↓ en dan ENTER).
- 3 Selecteer het in te stellen item (↑/↓ en dan ENTER).

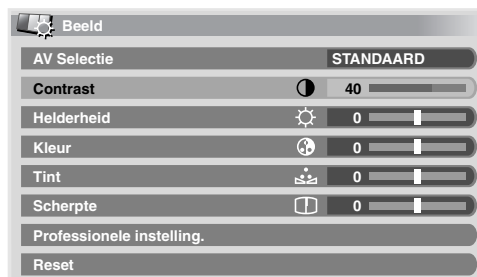

- 4 Stel het gewenste niveau in (←/→).



Wanneer er een instelscherm wordt weergegeven, kunt u de instelling ook wijzigen met ↑/↓.

- 5 Druk op HOME MENU om het menu te sluiten.

Onderdeel	← toets	→ toets
Contrast	Voor minder contrast	Voor meer contrast
Helderheid	Voor een minder helder beeld	Voor een helderder beeld
Kleur	Voor minder intense kleuren	Voor meer intense kleuren
Tint	Huidtinten worden paarsig	Huidtinten worden groenig
Scherpte	Voor minder scherpte	Voor meer scherpte

Opmerking

- Voor meer geavanceerde instellingen dient u bij stap 3 "Professionele instelling." te kiezen en dan op **ENTER** te drukken. Zie voor wat er vervolgens mogelijk is "Geavanceerde beeldinstellingen".
- Om terug te gaan naar de fabrieksinstellingen voor alle onderdelen, gebruikt u **↑/↓** om bij stap 3 "Reset" te selecteren, waarna u op **ENTER** drukt. Er verschijnt een verzoek om bevestiging op het scherm. Druk op **←/→**, selecteer "Ja" en druk vervolgens op **ENTER**.

Geavanceerde beeldinstellingen

De plasmatelevisie biedt u diverse geavanceerde functies voor het optimaliseren van de beeldkwaliteit. Zie de tabellen voor details omtrent deze functies.

Gebruik van PureCinema

- 1 Druk op **HOME MENU**.
 - 2 Selecteer "Beeld" (**↑/↓** en dan **ENTER**).
 - 3 Selecteer "Professionele instelling." (**↑/↓** en dan **ENTER**).
 - 4 Selecteer "PureCinema" (**↑/↓** en dan **ENTER**).
 - 5 Selecteer de gewenste parameter (**↑/↓** en dan **ENTER**).
- Zie voor de instelbare parameters de overzichtstabel.

PureCinema

Deze functie herkent op film gebaseerde bronsignalen (oorspronkelijk gecodeerd met 24 beeldjes/seconden), analyseert deze en reproduceert vervolgens elk afzonderlijk filmbeeldje voor een zeer hoge beeldkwaliteit.

Instellingen	Uit	Schakelt de PureCinema functie uit.
	Standaard	Produceert levendige en vloeiende beelden (afhankelijk van de film) door automatisch de beeldgegevens te detecteren bij weergave van DVD of hoge-definitie beelden (bijv. speelfilms) die met 24 beeldjes per seconde zijn opgenomen.
	ADV	Produceert vloeiende beelden van hoge kwaliteit (zoals in de bioscoop) door omzetting naar 72 Hz bij weergave van DVD beelden (bijv. speelfilms) die met 24 beeldjes per seconde zijn opgenomen.

Opmerking

- "Standaard" kan niet worden geselecteerd wanneer er 480p of 720p@60 Hz signalen worden ontvangen.
- "ADV" kan niet worden geselecteerd wanneer er PAL, SECAM, 576i of 1080i@50 Hz signalen worden ontvangen.
- Zowel "Standaard" als "ADV" kunnen niet worden geselecteerd wanneer er 576p, 720p@50 Hz, of 1080p@24 Hz signalen worden ontvangen.

Gebruik van Kleurtemp

- 1 Druk op **HOME MENU**.
- 2 Selecteer "Beeld" (**↑/↓** en dan **ENTER**).
- 3 Selecteer "Professionele instelling." (**↑/↓** en dan **ENTER**).
- 4 Selecteer "Kleurdetail" (**↑/↓** en dan **ENTER**).
- 5 Selecteer "Kleurtemp" (**↑/↓** en dan **ENTER**).
- 6 Selecteer de gewenste parameter (**↑/↓** en dan **ENTER**).
 - Als u bij deze stap reeds de gewenste parameter heeft geselecteerd, kunt u de stappen 7 en 8 overslaan.
 - Misschien voert u liever een fijnregeling uit. Selecteer eerst "Handmatig" en houd vervolgens **ENTER** tenminste drie seconden ingedrukt. Het handmatige instelscherm zal nu verschijnen. Ga vervolgens naar stap 7.

Kleurtemp

Voor het instellen van de kleurtemperatuur, om een betere witbalans te verkrijgen.

Instellingen	Hoog	Wit met een blauwige tint
	Middelhoog	Tussen Hoog en Midden
	Midden	Neutraal witte tint
	Middellaag	Tussen Laag en Midden
	Laag	Wit met een roodachtige tint
	Handmatig	U kunt de kleurtemperatuur aan uw eigen voorkeur aanpassen

- 7 Selecteer het in te stellen item (**↑/↓** en dan **ENTER**).
- 8 Stel het gewenste niveau in (**←/→**).

Onderdeel	← toets	→ toets
R Hoog	Fijneinstelling voor lichte partijen	Voor een zwakkere rood-weergave Voor een sterkere rood-weergave
G Hoog		Voor een zwakkere groen-weergave Voor een sterkere groen-weergave
B Hoog		Voor een zwakkere blauw-weergave Voor een sterkere blauw-weergave
R Laag	Fijneinstelling voor donkere partijen	Voor een zwakkere rood-weergave Voor een sterkere rood-weergave
G Laag		Voor een zwakkere groen-weergave Voor een sterkere groen-weergave
B Laag		Voor een zwakkere blauw-weergave Voor een sterkere blauw-weergave

- Druk op **RETURN** als u nog een ander onderdeel wilt instellen en herhaal vervolgens de stappen 7 en 8.
 - U kunt op **↑/↓** drukken om de instelling van een onderdeel direct te wijzigen.
- 9 Druk op **HOME MENU** om het menu te sluiten.

Gebruik van CTI

- 1 Druk op HOME MENU.
- 2 Selecteer "Beeld" (↑/↓ en dan ENTER).
- 3 Selecteer "Professionele instelling." (↑/↓ en dan ENTER).
- 4 Selecteer "Kleurdetail" (↑/↓ en dan ENTER).
- 5 Selecteer "CTI" (↑/↓ en dan ENTER).
- 6 Selecteer de gewenste parameter (↑/↓ en dan ENTER).

CTI

Geeft beelden met duidelijke kleurcontouren. De afkorting CTI staat voor Colour Transient Improvement (verbetering van kleurovergangen).

Instellingen	Uit	Schakelt de CTI functie uit.
	Aan	Schakelt de CTI functie in.

- 7 Druk op HOME MENU om het menu te sluiten.

Gebruik van het Kleurbeheer

- 1 Druk op HOME MENU.
- 2 Selecteer "Beeld" (↑/↓ en dan ENTER).
- 3 Selecteer "Professionele instelling." (↑/↓ en dan ENTER).
- 4 Selecteer "Kleurdetail" (↑/↓ en dan ENTER).
- 5 Selecteer "Kleurbeheer" (↑/↓ en dan ENTER).
- 6 Selecteer het in te stellen item (↑/↓ en dan ENTER).

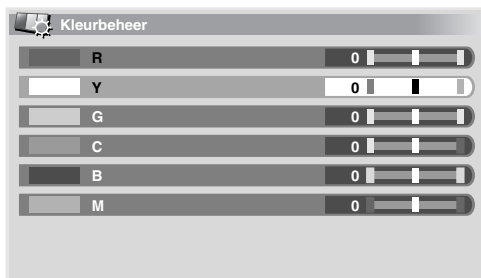

- 7 Stel het gewenste niveau in (←/→).

Onderdeel	← toets	→ toets
R	Dichter bij magenta	Dichter bij geel
Y	Dichter bij rood	Dichter bij groen
G	Dichter bij geel	Dichter bij cyaan
C	Dichter bij groen	Dichter bij blauw
B	Dichter bij cyaan	Dichter bij magenta
M	Dichter bij blauw	Dichter bij rood

- Druk op RETURN als u nog een ander onderdeel wilt instellen en herhaal vervolgens de stappen 6 en 7.
 - U kunt op ↑/↓ drukken om de instelling van een onderdeel direct te wijzigen.
- 8 Druk op HOME MENU om het menu te sluiten.

Gebruik van Kleuromgeving

- 1 Druk op HOME MENU.
- 2 Selecteer "Beeld" (↑/↓ en dan ENTER).
- 3 Selecteer "Professionele instelling." (↑/↓ en dan ENTER).
- 4 Selecteer "Kleurdetail" (↑/↓ en dan ENTER).
- 5 Selecteer "Kleuromgeving" (↑/↓ en dan ENTER).
- 6 Selecteer de gewenste parameter (↑/↓ en dan ENTER).

Kleuromgeving

Wijzigt het voor reproductie beschikbare kleurenscale.

Instellingen	1	Geoptimaliseerd voor een levendige kleurweergave.
	2	Standaard kleurweergave.

- 7 Druk op HOME MENU om het menu te sluiten.

Gebruik van Intelligente kleuren

- 1 Druk op HOME MENU.
- 2 Selecteer "Beeld" (↑/↓ en dan ENTER).
- 3 Selecteer "Professionele instelling." (↑/↓ en dan ENTER).
- 4 Selecteer "Kleurdetail" (↑/↓ en dan ENTER).
- 5 Selecteer "Intelligente kleuren" (↑/↓ en dan ENTER).
- 6 Selecteer de gewenste parameter (↑/↓ en dan ENTER).

Intelligente kleuren

Deze functie zorgt voor een compensatie die resulteert in optimale kleurtonen voor de weergegeven beelden.

Instellingen	Uit	Schakelt de Intelligente kleuren functie uit.
	Aan	Schakelt de Intelligente kleuren functie in.

- 7 Druk op HOME MENU om het menu te sluiten.

Verminderen van beeldruis

- 1 Druk op HOME MENU.
- 2 Selecteer "Beeld" (↑/↓ en dan ENTER).
- 3 Selecteer "Professionele instelling." (↑/↓ en dan ENTER).
- 4 Selecteer "NR" (↑/↓ en dan ENTER).
- 5 Selecteer het in te stellen item (↑/↓ en dan ENTER).
U kunt kiezen tussen "DNR", "MPEG NR" of "BNR".
- 6 Selecteer de gewenste parameter (↑/↓ en dan ENTER).

DNR

Verwijdert beeldruis voor heldere, scherpe beelden. DNR staat voor Digital Noise Reduction (digitale ruisonderdrukking).

Instellingen	Uit	Schakelt de DNR functie uit.
	Hoog	Verhoogd DNR niveau.
	Midden	Standaard DNR niveau.
	Laag	Gematigd DNR niveau.

MPEG NR

Verwijdert hinderlijke ruis uit de videobeelden bij het afspelen van een DVD, voor fraaie storingsvrije beelden.

Instellingen	Uit	Schakelt de MPEG NR functie uit.
	Hoog	Verhoogd niveau MPEG ruisonderdrukking.
	Midden	Standaard MPEG ruisonderdrukking.
	Laag	Gematigd niveau MPEG ruisonderdrukking.

BNR

Helpt bij het verminderen van beeldruis in beelden met een hoge definitie. BNR staat voor Block Noise Reduction (geblokte ruisonderdrukking).

Instellingen	Uit	Schakelt de BNR functie uit.
	Aan	Schakelt de BNR functie in.

7 Druk op HOME MENU om het menu te sluiten.**Gebruik van de DRE (Verbreiding Dynamisch Bereik) functies**

- 1 Druk op HOME MENU.**
- 2 Selecteer "Beeld" (↑/↓ en dan ENTER).**
- 3 Selecteer "Professionele instelling." (↑/↓ en dan ENTER).**
- 4 Selecteer "DRE" (↑/↓ en dan ENTER).**
- 5 Selecteer het in te stellen item (↑/↓ en dan ENTER).**
 - U kunt kiezen tussen "Dynamisch Contrast", "Zwartniveau", "ACL", "Gamma" of "Intelligente DRE".
- 6 Selecteer de gewenste parameter (↑/↓ en dan ENTER).**

Dynamisch Contrast

Versterkt het contrast van het beeld zodat er een groter verschil bestaat tussen de lichte en de donkere partijen.

Instellingen	Uit	Dynamisch Contrast uitgeschakeld.
	Hoog	Verbeterd Dynamisch Contrast
	Midden	Standaard Dynamisch Contrast
	Laag	Gematigd Dynamisch Contrast

Zwartniveau

Versterkt de donkere beeldpartijen zodat deze beter afsteken tegen de lichte partijen.

Instellingen	Uit	Schakelt de Zwartniveau functie uit.
	Aan	Schakelt de Zwartniveau functie in.

ACL

Deze functie zorgt voor een compensatie die resulteert in optimale contrastkarakteristieken voor de weergegeven beelden.

Instellingen	Uit	Schakelt de ACL functie uit.
	Aan	Schakelt de ACL functie in.

Gamma

Deze functie regelt de zogenaamde gammakaracteristieken (de gradatie van het beeld).

Instellingen	1	Gammakaracteristiek 1.
	2	Gammakaracteristiek 2.
	3	Gammakaracteristiek 3.

Intelligente DRE

Deze functie optimaliseert de beeldkwaliteit.

Instellingen	Uit	Schakelt de Intelligente DRE functie uit.
	Aan	Schakelt de Intelligente DRE functie in.

7 Druk op HOME MENU om het menu te sluiten.**Gebruik van 3DYC en de I-P-modus**

- 1 Druk op HOME MENU.**
- 2 Selecteer "Beeld" (↑/↓ en dan ENTER).**
- 3 Selecteer "Professionele instelling." (↑/↓ en dan ENTER).**
- 4 Selecteer "Anderen" (↑/↓ en dan ENTER).**
- 5 Selecteer het in te stellen item (↑/↓ en dan ENTER).**
 - U kunt kiezen tussen "3DYC" of "I-P-modus".
- 6 Selecteer de gewenste parameter (↑/↓ en dan ENTER).**

3DYC

Optimaliseert de scheiding van helderheids- en kleursignalen. Dit werkt zowel voor bewegende als voor stilstaande beelden.

Instellingen	Uit	Schakelt de 3DYC functie uit.
	Hoog	Verbeterd 3DYC
	Midden	Standaard 3DYC
	Laag	Gematigd 3DYC

I-P-modus

Optimaliseert de conversie van geïnterlineerde naar progressieve signalen. Dit werkt zowel voor bewegende als voor stilstaande beelden.

Instellingen	1	Optimaal voor bewegende beelden
	2	Standaardinstelling
	3	Optimaal voor stilstaande beelden

7 Druk op HOME MENU om het menu te sluiten.

Opmerking

- Voor 3DYC zijn de individuele parameters alleen instelbaar wanneer:
 - U INGANG 1, 2 of 3 als signaalbron heeft geselecteerd en "Video" als signaaltype (zie *Selecteren van het type ingangssignaal* op pagina 34); of
 - U INGANG 4 als signaalbron heeft geselecteerd en geen S-Videokabel heeft aangesloten; of U heeft de analoge tuner geselecteerd.
- De 3DYC instelling werkt niet bij SECAM, PAL60 of 4.43NTSC ingangssignalen.
- Voor de I-P-modus kunnen de individuele parameters niet worden geselecteerd bij de volgende ingangssignalen: 480p, 720p@60 Hz, 576p, 720p@50 Hz, 1080p@24 Hz.

Geluidsinstellingen

Via de volgende instellingen kunt u de geluidswaergave aan uw voorkeuren aanpassen.

U kunt de geluidswaergave voor elk van de AV Selectie standen aan uw eigen voorkeuren aanpassen. Zie *AV Selectie* op pagina 28.

- Druk op HOME MENU.
- Selecteer "Geluid" (↑/↓ en dan ENTER).
- Kies het onderdeel dat u wilt instellen (↑/↓).
- Stel het gewenste niveau in (←/→).

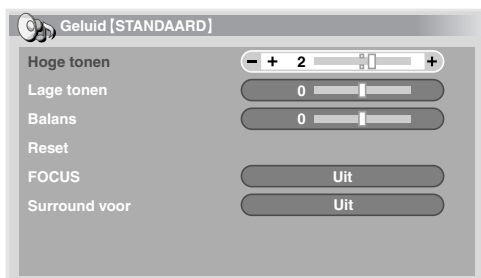

Onderdeel	← toets	→ toets
Hoge tonen	Voor zwakkere hoge tonen	Voor sterkere hoge tonen
Lage tonen	Voor zwakkere lage tonen	Voor sterkere lage tonen
Balans	Schuift de balans van de geluidswaergave naar links.	Schuift de balans van de geluidswaergave naar rechts.

- Druk op HOME MENU om het menu te sluiten.

Opmerking

- De geluidswaergave via een hoofdtelefoon kan niet worden geregeld.
- Als u de instellingen voor de geluidswaergave wijzigt terwijl er een hoofdtelefoon is aangesloten, zullen de nieuwe instellingen pas van kracht worden wanneer de hoofdtelefoon wordt losgekoppeld.
- Om terug te gaan naar de fabrieksinstellingen voor alle onderdelen, gebruikt u ↑/↓ om bij stap 3 "Reset" te selecteren, waarna u op ENTER drukt. Er verschijnt een verzoek om bevestiging op het scherm. Druk op ←/→, selecteer "Ja" en druk vervolgens op ENTER.

FOCUS

Hiermee brengt u de richting waar het geluid vandaan lijkt te komen omhoog zodat het beter te verstaan is.

- Druk op HOME MENU.
- Selecteer "Geluid" (↑/↓ en dan ENTER).
- Selecteer "FOCUS" (↑/↓).
- Selecteer de gewenste parameter (←/→).

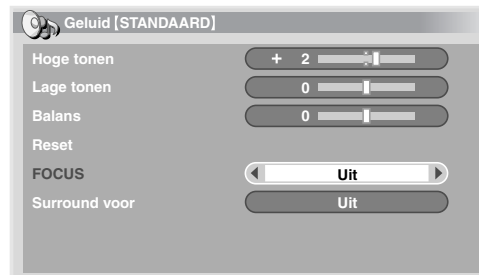

FOCUS

Instellingen	Uit	Schakelt FOCUS uit.
	Aan	Schakelt FOCUS in.

- Druk op HOME MENU om het menu te sluiten.

Opmerking

- U kunt deze functie niet gebruiken bij waergave via een hoofdtelefoon.
- Als u de instellingen voor de geluidsvelden verricht terwijl er een hoofdtelefoon is aangesloten, zullen de nieuwe instellingen pas van kracht worden wanneer de hoofdtelefoon wordt losgekoppeld.
- Het effect van deze functie hangt mede af van het waergegeven signaal.

Surround voor

Deze functie geeft drie-dimensionale geluidseffecten en/of diepe, rijke lage tonen.

- Druk op HOME MENU.
- Selecteer "Geluid" (↑/↓ en dan ENTER).
- Selecteer "Surround voor" (↑/↓).
- Selecteer de gewenste parameter (←/→).

Surround voor

Instellingen	Uit	Schakelt zowel de SRS als de TruBass functie uit.
	SRS	Zeer effectieve drie-dimensionale geluidswaergave.
	TruBass (fabrieksinstelling)	Een nieuwe techniek die zorgt voor diepe, rijke lage tonen.
	TruBass + SRS	Geeft zowel de TruBass als de SRS effecten.

- Druk op HOME MENU om het menu te sluiten.

Opmerking

- De surround-voor geluidswaergave kan niet worden geregeld via een hoofdtelefoon.
- Als u de instellingen voor de geluidsvelden wijzigt terwijl er een hoofdtelefoon is aangesloten, zullen de nieuwe instellingen pas van kracht worden wanneer de hoofdtelefoon wordt losgekoppeld.
-  (WOW) geeft een toestand aan waarbij de FOCUS functie is ingeschakeld en TruBass + SRS is ingesteld bij Surround Voor.
-  is een handelsmerk van SRS Labs, Inc.
- WOW technologie is toegepast met toestemming van de licentiehouder SRS Labs, Inc.
- Het effect van deze functie hangt mede af van het weergegeven signaal.

Stroomvoorziening

Onder Stroomvoorziening treft u nuttige functies aan voor het sparen van energie.

Stroombesparing

U kunt één van de drie Stroombesparingsstanden gebruiken om het systeem minder stroom te laten verbruiken.

- 1 **Druk op HOME MENU.**
- 2 **Selecteer "Stroomvoorziening" (↑/↓ en dan ENTER).**
- 3 **Selecteer "Stroombesparing" (↑/↓ en dan ENTER).**
- 4 **Selecteer "Besparing1", "Besparing2" of "Beeld Uit" (↑/↓ en dan ENTER).**

Stroombesparing

Instellingen	Standaard	De helderheid van het beeld wordt niet verminderd.
Besparing 1		Verlaagt het stroomverbruik iets door het helderheidsniveau te verlagen.
Besparing 2		Vermindert het stroomverbruik en de helderheid van het beeld.
Beeld Uit		Schakelt de schermweergave uit, om energie te besparen. Om de schermweergave te herstellen, drukt u op een willekeurige toets, uitgezonderd  +/  - en  . Deze instelling wordt niet bewaard in het geheugen van het systeem.

- 5 **Druk op HOME MENU om het menu te sluiten.**

Opmerking

- Wanneer u de instelling voor de stroombesparing verandert, is het mogelijk dat u een verschil hoort in het door het paneel geproduceerde geluid. Dit is normaal.

Uit, geen signaal

Het systeem zal automatisch worden uitgeschakeld wanneer er 15 minuten lang geen signaal wordt ontvangen.

- 1 **Druk op HOME MENU.**
- 2 **Selecteer "Stroomvoorziening" (↑/↓ en dan ENTER).**
- 3 **Selecteer "Uit, geen signaal" (↑/↓ en dan ENTER).**
- 4 **Selecteer "Inschakelen" (↑/↓ en dan ENTER).**

Uit, geen signaal

Instellingen	Uitschakelen (fabrieksinstelling)	Hiermee wordt het systeem niet uitgeschakeld.
	Inschakelen	Het systeem zal worden uitgeschakeld wanneer er 15 minuten lang geen signaal wordt ontvangen.

- 5 **Druk op HOME MENU om het menu te sluiten.**

Opmerking

- Vanaf vijf minuten voordat het systeem zal worden uitgeschakeld, zal er elke minuut een melding verschijnen.
- Het is mogelijk dat het systeem niet automatisch wordt uitgeschakeld wanneer de plasmatelevisie een gestoord signaal blijft ontvangen nadat een TV programma is afgelopen.

Uit, geen bedrijf

Het systeem zal automatisch worden uitgeschakeld wanneer er drie uur lang geen handeling mee wordt uitgevoerd.

- 1 **Druk op HOME MENU.**
- 2 **Selecteer "Stroomvoorziening" (↑/↓ en dan ENTER).**
- 3 **Selecteer "Uit, geen bedrijf" (↑/↓ en dan ENTER).**
- 4 **Selecteer "Inschakelen" (↑/↓ en dan ENTER).**

Uit, geen bedrijf

Instellingen	Uitschakelen (fabrieksinstelling)	Hiermee wordt het systeem niet uitgeschakeld.
	Inschakelen	Het systeem zal worden uitgeschakeld wanneer er 3 uur lang geen handeling mee wordt uitgevoerd.

- 5 **Druk op HOME MENU om het menu te sluiten.**

Opmerking

- Vanaf vijf minuten voordat het systeem zal worden uitgeschakeld, zal er elke minuut een melding verschijnen.

Hoofdstuk 9

Nuttige instellingen

Omschakelen van de verticale frequentie

U kunt de verticale displayfrequentie heen en weer schakelen tussen 75 Hz en 100 Hz. Kies de frequentie die het best past bij de in uw gebied te ontvangen signalen.

- 1 Druk op HOME MENU.
- 2 Selecteer "Optie" (↑/↓ en dan ENTER).
- 3 Selecteer "Actieve Stand" (↑/↓ en dan ENTER).
- 4 Kies tussen "75 Hz" of "100 Hz" (↑/↓ en dan ENTER).

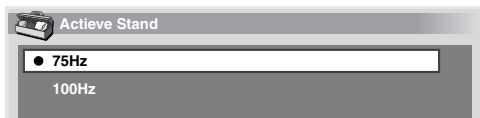

- 5 Druk op HOME MENU om het menu te sluiten.

Opmerking

- Deze instelling kan voor elke signaalbron apart gemaakt worden.
- Deze instelling kan niet worden gemaakt wanneer er 480i, 480p, 1080i@60 Hz, 720p@60 Hz of 1080p@24 Hz signalen worden ontvangen.
- Als u "Auto" instelt bij "Randmasker" (pagina 36), wordt de instelling voor "Actieve Stand" buiten werking gesteld.

Instellen van de beeldpositie

Deze instelling regelt de horizontale en verticale positie van beelden op de plasmatelevisie.

- 1 Druk op HOME MENU.
- 2 Selecteer "Optie" (↑/↓ en dan ENTER).
- 3 Selecteer "Positie" (↑/↓ en dan ENTER).
- 4 Selecteer "H/V Bijregelen Positie" (↑/↓ en dan ENTER).



- 5 Verstel de verticale positie (↑/↓) of de horizontale positie (←/→).
- 6 Druk op HOME MENU om het menu te sluiten.

Opmerking

- Om terug te gaan naar de fabrieksinstellingen voor alle onderdelen, gebruikt u ↑/↓ om bij stap 4 "Reset" te selecteren, waarna u op ENTER drukt. Er verschijnt een verzoek om bevestiging op het scherm. Druk op ←/→, selecteer "Ja" en druk vervolgens op ENTER.
- Deze instellingen worden apart opgeslagen voor elke signaalbron.
- Afhankelijk van de weergegeven beelden is het mogelijk dat de positie van het beeld niet verandert na veranderen van de instelling.

Selecteren van het type ingangssignaal

Nadat u apparatuur heeft verbonden met de INGANG 1, INGANG 2 of INGANG 3 aansluiting, moet u instellen wat voor soort signalen de aangesloten apparatuur zal produceren. Voor het juiste type signalen dient u de handleiding van de apparatuur in kwestie te raadplegen.

Druk voor u het menu opent op INPUT 1, INPUT 2 of INPUT 3 op de afstandsbediening, of op INPUT op de plasmatelevisie om een signaalbron te selecteren.

- 1 Druk op HOME MENU.
- 2 Selecteer "Optie" (↑/↓ en dan ENTER).
- 3 Selecteer "Ingangselectie" (↑/↓ en dan ENTER).
- 4 Selecteer een signaaltype (↑/↓ en dan ENTER).



- Voor INGANG 1 kunt u kiezen tussen "Video" en "RGB".
 - Voor INGANG 2 kunt u kiezen uit "Video", "S-Video" of "COMPONENT".
 - Voor INGANG 3 kunt u kiezen uit "Video", "S-Video" of "RGB".
- 5 Druk op HOME MENU om het menu te sluiten.

Opmerking

- Als er geen beeld verschijnt of beelden in de verkeerde kleuren, probeer dan een ander type videosignaal.
- Voor het juiste type signalen dient u de handleiding van de aangesloten apparatuur te raadplegen.

Instellen van het kleursysteem

Als het beeld niet goed wordt weergegeven, kunt u een ander kleursysteem selecteren (bijv. PAL, NTSC).

- 1 Druk op HOME MENU.
- 2 Selecteer "Optie" (↑/↓ en dan ENTER).
- 3 Selecteer "Kleursysteem" (↑/↓ en dan ENTER).
- 4 Kies een videosignaalstelsel (↑/↓ en dan ENTER).



- U kunt kiezen uit "Auto", "PAL", "SECAM", "NTSC" en "4.43NTSC".
- Bij "Auto" zullen deingangssignalen automatisch worden herkend.

5 Druk op HOME MENU om het menu te sluiten.

Opmerking

- De fabrieksinstelling is "Auto".
- U moet het kleursysteem voor elk van de aansluitingen INGANG 1 t/m 4 apart instellen.
- Zie voor de instelling van het kleurweergavesysteem de stappen 11 en 12 onder *Handmatig instellen van analoge TV kanalen* op pagina 25.

Handmatig instellen van schermafmetingen

Druk op om te schakelen tussen de schermafmetingen die mogelijk zijn voor het huidige type videosignaal.

Met elke druk op zal de instelling worden omgeschakeld.

De mogelijke schermafmetingen hangen mede af van het typeingangssignaal.

Belangrijk

- Als er langere tijd achtereen, of voor kortere perioden, maar verschillende dagen achtereen, beelden worden weergegeven met zwarte balken aan de zijkanten of boven- en onderaan het scherm – bij gebruik van de "4:3", "VOLLEDIG 14:9" of "CINEMA 14:9" weergavefuncties bijvoorbeeld – is het mogelijk dat de beelden najlén op het scherm. Het verdient aanbeveling beelden weer te laten geven op het volledige beeldscherm, behalve wanneer dit een inbreuk op de op het weergegeven materiaal rustende auteursrechten zou betekenen.

Onderdeel	Beschrijving
4:3	Voor 4:3 standaard beelden. Aan de zijkanten zal een masker verschijnen.
VOLLEDIG 14:9	Voor 14:9 samengedrukte beelden. Er verschijnt een smal masker aan beide zijkanten.
CINEMA 14:9	Voor 14:9 zgn. 'brievbus' beelden. Aan beide zijkanten verschijnt een smal masker en bij sommige programma's kunnen er boven en onder in beeld ook balken verschijnen.
BREEDBEELD	In deze stand wordt het beeld naar de zijkanten van het scherm steeds meer opgerekt.
VOLLEDIG	Voor 16:9 samengedrukte beelden.
ZOOM	Voor 16:9 zgn. 'brievbus' beelden. Bij sommige programma's kunnen boven en onder in beeld balken verschijnen.
CINEMA	Voor 14:9 zgn. 'brievbus' beelden. Bij sommige programma's kunnen boven en onder in beeld balken verschijnen.

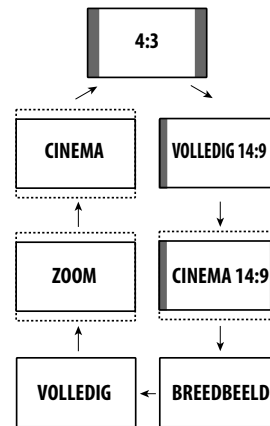

Opmerking

- Als u op drukt tijdens een HDTV uitzending, wordt er heen en weer geschakeld tussen VOLLEDIG, BREEDBEELD, 4:3 en ZOOM.
- Sommige HD uitzendingen geven materiaal met een 4:3 beeldverhouding weer met maskers aan de zijkanten, hetgeen kan leiden tot najlén van deze beelden en tot slijtage van deze delen van het scherm. Het verdient aanbeveling om na dergelijke uitzendingen een tijdje naar bewegende beelden op het volledige scherm te kijken.

Automatisch instellen van schermafmetingen

De plasmatelevisie selecteert automatisch geschikte schermafmetingen wanneer het ontvangen signaal zogenaamde WSS (Wide Screen Signaling) gegevens bevat, of wanneer de videosignalen worden ontvangen van aangesloten HDMI apparatuur (zie bladzijde 40). Om deze functie in te schakelen dient u de onderstaande procedure te volgen.

- 1 Druk op HOME MENU.
- 2 Selecteer "Optie" (en dan ENTER).
- 3 Selecteer "Auto Formaat" (en dan ENTER).
- 4 Selecteer "Aan" (en dan ENTER).



Onderdeel	Beschrijving
Uit (fabrieksinstelling)	Schakelt de Auto Formaat functie uit.
Aan	Schakelt de Auto Formaat functie in.

5 Druk op HOME MENU om het menu te sluiten.

Opmerking

- Stel met de hand geschikte schermafmetingen in als een bepaald signaal niet automatisch op de juiste schermafmetingen kan worden ingesteld.

- Wanneer het videosignaal geen gegevens voor de juiste beeldverhouding bevat, kan deze functie niet werken, ook al heeft u "Aan" ingesteld.

Selecteren van schermafmetingen voor signalen met een beeldverhouding van 4:3

U kunt bepalen of uw plasmatelevisie de 4:3 instelling of BREEDBEELD moet gebruiken wanneer er signalen binnenkomen met een beeldverhouding van 4:3 terwijl Auto Formaat is ingeschakeld.

- 1 Druk op HOME MENU.
- 2 Selecteer "Optie" (↑/↓ en dan ENTER).
- 3 Selecteer "4:3 Stand" (↑/↓ en dan ENTER).
- 4 Stel in op "BREEDBEELD" of "4:3" (↑/↓ en dan ENTER).

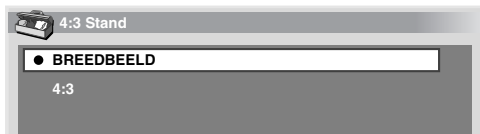

Onderdeel	Beschrijving
BREEDBEELD (fabrieksinstelling)	Geeft breedbeeldweergave zonder balken links en rechts.
4:3	Behoudt de 4:3 beeldverhouding en geeft links en rechts in beeld balken weer.



- 5 Druk op HOME MENU om het menu te sluiten.

Instellen van de helderheid van de balken links en rechts op het scherm (Randmasker)

Bij de 4:3, VOLLEDIG 14:9 of CINEMA 14:9 instelling kunt u de helderheid regelen van de grijze randmaskers aan beide zijden van het scherm.

Belangrijk

- De "Auto" instelling regelt de helderheid van de randmaskers aan de hand van de helderheid van de weergegeven beelden en kan helpen bij het voorkomen van ruis of zelfs inbranden van beelden.

- 1 Druk op HOME MENU.
- 2 Selecteer "Optie" (↑/↓ en dan ENTER).
- 3 Selecteer "Randmasker" (↑/↓ en dan ENTER).
- 4 Selecteer de gewenste parameter (↑/↓ en dan ENTER).



Onderdeel	Beschrijving
Vast (fabrieksinstelling)	De grijze randmaskers (balken) hebben altijd dezelfde helderheid (zijn altijd even donker).
Auto	De helderheid van de grijze randmaskers (balken) wordt aangepast aan de helderheid van de weergegeven beelden.

- 5 Druk op HOME MENU om het menu te sluiten.

Opmerking

- Als u "Auto" selecteert, zal de instelling voor "Actieve Stand" (pagina 34) buiten werking worden gesteld.

Sluimertimer

Wanneer de ingestelde tijd verstreken is zal de Sluimertimer het systeem automatisch uit (standby) zetten.

- 1 Druk op HOME MENU.
- 2 Selecteer "Sluimertimer" (↑/↓ en dan ENTER).
- 3 Selecteer de gewenste tijd (↑/↓ en dan ENTER).

U kunt kiezen uit "Uit" (annuleren), "30 min", "60 min", "90 min" en "120 min".

- 4 Druk op HOME MENU om het menu te sluiten.

Opmerking

- Vanaf vijf minuten voordat de ingestelde zal verstrijken, zal de resterende tijd elke minuut worden getoond.
- Voer de stappen 1 en 2 uit om de resterende tijd te controleren. Nadat u de tijd afgelezen heeft, kunt u met HOME MENU terug naar het vorige scherm.
- De SLEEP indicator aan de voorkant van de plasmatelevisie licht oranje op wanneer de sluimertimer is ingeschakeld.

Gebruik van een wachtwoord

Deze plasmatelevisie heeft een Kinderbeveiliging om te voorkomen dat kinderen zomaar naar programma's kunnen kijken waar ze nog te jong voor zijn. Voor er naar een kanaal waarvoor "Blok" is ingesteld gekeken kan worden, moet eerst het wachtwoord worden ingevoerd. Bij het verlaten van de fabriek is op alle toestellen "1234" als standaard wachtwoord ingesteld. U kunt dit wachtwoord natuurlijk naar uw eigen voorkeur wijzigen.

U zult het wachtwoord in moeten voeren voor u de "Automatische installatie", "Analoge TV setup", of "Wachtwoord" functies van het Home Menu kunt gebruiken. Op deze manier kunnen de instellingen niet onbedoeld veranderd worden.

Invoeren van een wachtwoord

U moet uw wachtwoord invoeren nadat u een kanaal heeft geselecteerd dat geblokkeerd is door de Kinderbeveiliging en voor u bepaalde menufuncties kunt gebruiken.

- Voer uw wachtwoord van 4 cijfers in met de cijfertoetsen 0 t/m 9.



Opmerking

- Als u drie keer een onjuist wachtwoord invoert, zal de melding "Ongeldig wachtwoord." verschijnen en zal het menu gesloten worden. Om het invoerscherm weer te laten verschijnen zodat u alsnog het juiste wachtwoord kunt invoeren, dient u het geblokkeerde kanaal of menu nog een keer te openen.
- Als het invoerscherm voor het wachtwoord verdwijnt voor u het wachtwoord heeft ingevoerd, kunt u het weer oproepen door op **ENTER** te drukken.

Veranderen van het wachtwoord

Volg de procedure hieronder om het wachtwoord te veranderen.

- 1 Druk op **HOME MENU**.
- 2 Selecteer "Instelling" (↑/↓ en dan **ENTER**).
- 3 Selecteer "Wachtwoord" (↑/↓ en dan **ENTER**).
Het invoerscherm voor het wachtwoord zal verschijnen. Voer uw wachtwoord van 4 cijfers in met de cijfertoetsen **0 t/m 9**.
- 4 Selecteer "Wachtwoord wijzigen" (↑/↓ en dan **ENTER**).
- 5 Voer het nieuwe wachtwoord van 4 cijfers in met de cijfertoetsen **0 t/m 9**.



- 6 Voer ter bevestiging hetzelfde wachtwoord in als bij stap 5.
 - Als u niet exact hetzelfde wachtwoord invoert, gaat u terug naar stap 5 en moet u het nieuwe wachtwoord opnieuw invoeren.
 - U krijgt drie keer de kans het nieuwe wachtwoord correct te bevestigen voor het Wachtwoord wijzigen scherm automatisch gesloten wordt.
- 7 Druk op **HOME MENU** om het menu te sluiten.

Opmerking

- Maak een notitie van het nieuwe wachtwoord en bewaar het op een veilige plek.

Terugstellen van het wachtwoord

- 1 Druk op **HOME MENU**.
- 2 Selecteer "Instelling" (↑/↓ en dan **ENTER**).
- 3 Selecteer "Wachtwoord" (↑/↓ en dan **ENTER**).
Het invoerscherm voor het wachtwoord zal verschijnen. Voer uw wachtwoord van 4 cijfers in met de cijfertoetsen **0 t/m 9**.
- 4 Selecteer "Reset" (↑/↓ en dan **ENTER**).
- 5 Selecteer "Ja" (←/→ en dan **ENTER**).
- 6 Druk op **HOME MENU** om het menu te sluiten.

Opmerking

- Door bovenstaande procedure wordt het wachtwoord teruggezet op de fabrieksinstelling (1 2 3 4).

Uitschakelen van het wachtwoord

Volg de onderstaande procedure als u de beveiliging waarvoor u het wachtwoord moet invoeren wilt uitschakelen.

- 1 Druk op **HOME MENU**.
- 2 Selecteer "Instelling" (↑/↓ en dan **ENTER**).
- 3 Selecteer "Wachtwoord" (↑/↓ en dan **ENTER**).
Het invoerscherm voor het wachtwoord zal verschijnen. Voer uw wachtwoord van 4 cijfers in met de cijfertoetsen **0 t/m 9**.
- 4 Selecteer "Wachtwoord inst." (↑/↓ en dan **ENTER**).
- 5 Selecteer "Uitschakelen" (↑/↓ en dan **ENTER**).
- 6 Druk op **HOME MENU** om het menu te sluiten.

Opmerking

- Door bovenstaande procedure wordt het wachtwoord teruggezet op de fabrieksinstelling (1 2 3 4).
- Nadat u de wachtwoordbeveiliging heeft uitgeschakeld, kunt u de instellingen voor de Kinderbeveiliging niet meer veranderen. Zie bladzijde 26 voor de Kinderbeveiliging.
- Nadat u de wachtwoordbeveiliging heeft uitgeschakeld, kunt u het wachtwoord niet meer wijzigen of resetten.
- Wanneer u de wachtwoordbeveiliging heeft uitgeschakeld en vervolgens weer inschakelt, zal de fabrieksinstelling voor het wachtwoord (1 2 3 4) gelden.

We raden u aan uw wachtwoord op te schrijven voor het geval u het vergeet.

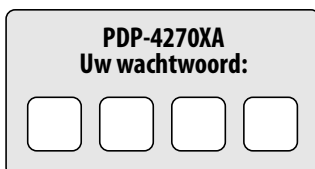

Als u uw wachtwoord vergeten bent

Houd, wanneer de melding "Invoer uw wachtwoord." verschijnt, de **ENTER** toets op de afstandsbediening tenminste 3 seconden ingedrukt.

Het wachtwoord wordt dan teruggezet op "1234".

Hoofdstuk 10

Gebruik met andere apparatuur

U kunt vele verschillende typen externe apparatuur op uw plasmatelevisie aansluiten zoals een decoder, videorecorder, DVD-speler, spelcomputer of camcorder.

Om beelden van externe apparatuur te bekijken dient u de gewenste signaalbron te kiezen met de **INPUT** toetsen op de afstandsbediening (pagina 14) of met de **INPUT** toets op de plasmatelevisie zelf.

Pas op

- Om alle apparatuur zo goed mogelijk te beschermen, dient u altijd eerst de stekker van de plasmatelevisie uit het stopcontact te halen voor u deze aansluit op een decoder, videorecorder, DVD-speler, spelcomputer, camcorder, of andere externe apparatuur.

Opmerking

- Raadpleeg voor u begint tevens de handleidingen van de apparatuur die u aansluit (DVD-speler enz.).
- Behalve waar anders staat vermeld, zijn alle verbindingenkabels op de afbeeldingen gewoon in de handel verkrijgbaar, maar niet meegeleverd met dit product.

Aansluiten van een DVD-speler

Gebruik de INPUT 2 aansluiting voor het aansluiten van een DVD-speler of andere audiovisuele apparatuur.

Wanneer u een component kabel gebruikt, dient u "COMPONENT" te selecteren via het "Ingangselectie" menu (zie *Selecteren van het type ingangssignaal* op pagina 34). In dit geval zal het audiosignaal worden doorgegeven via de SCART kabel.

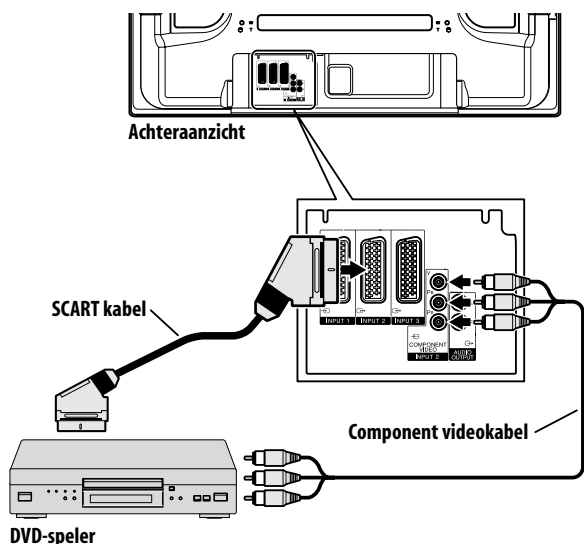

DVD weergave

Druk om beelden van een DVD-speler te kunnen bekijken op **INPUT 2** op de afstandsbediening of op **INPUT** op de plasmatelevisie zelf en selecteer INGANG2.

Opmerking

- Als de beelden van de DVD-speler niet goed doorkomen, moet u mogelijk via het menu de instelling voor het type ingangssignaal wijzigen (zie pagina 34).
- Raadpleeg de handleiding van uw DVD-speler voor het juiste type signaal.

Aansluiten van een decoder

Gebruik de INPUT 1 aansluiting voor het aansluiten van een decoder of andere audiovisuele apparatuur.

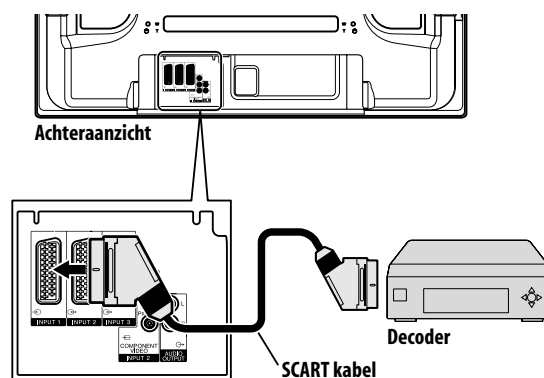

Weergeven van beelden van een decoder

Kies een kanaal dat gebruik maakt van de decoder met de cijfertoetsen **0** t/m **9** of met **P+/P-** (pagina 27).

Druk op **INPUT 1** op de afstandsbediening of op **INPUT** op de plasmatelevisie zelf en selecteer INGANG1.

Opmerking

- U moet een eventuele decoder aansluiten op INGANG 1.
- Als de beelden van de decoder niet goed doorkomen, moet u mogelijk via het menu de instelling voor het type ingangssignaal wijzigen. Zie pagina 34.
- Raadpleeg de handleiding van uw decoder voor het juiste type signaal.

Aansluiten van een videorecorder

Gebruik de INPUT 2 aansluiting voor het aansluiten van een videorecorder of andere audiovisuele apparatuur.

Als uw videorecorder geschikt is voor geavanceerde TV-videorecorder "AV link" systemen (pagina 41), kunt u de videorecorder met een massief 21-polige SCART kabel (alle polen van de stekkers doorverbonden) op de INPUT 2 of 3 aansluiting van de plasmatelevisie aansluiten.

Geavanceerd AV link systeem

Rechtstreeks oversturen van de afsteminformatie vanaf de TV naar de videorecorder (downloaden van voorkeuzezenders).

Tijdens TV kijken kunt u door middel van een druk op de opnametoets van de videorecorder een TV-programma opnemen. (WYSIWYR*)

*Raadpleeg de handleiding van de videorecorder, want sommige videorecorders hebben een speciale toets voor WYSIWYR snelopname.

Wanneer u op de weergavetoets van de videorecorder drukt, wordt de TV automatisch ingeschakeld als deze uit (standby) stond en verschijnt het beeld van de videorecorder op het scherm.

Sommige geavanceerde TV-videorecorder "AV link" systemen zijn niet compatibel met sommige externe bronnen.

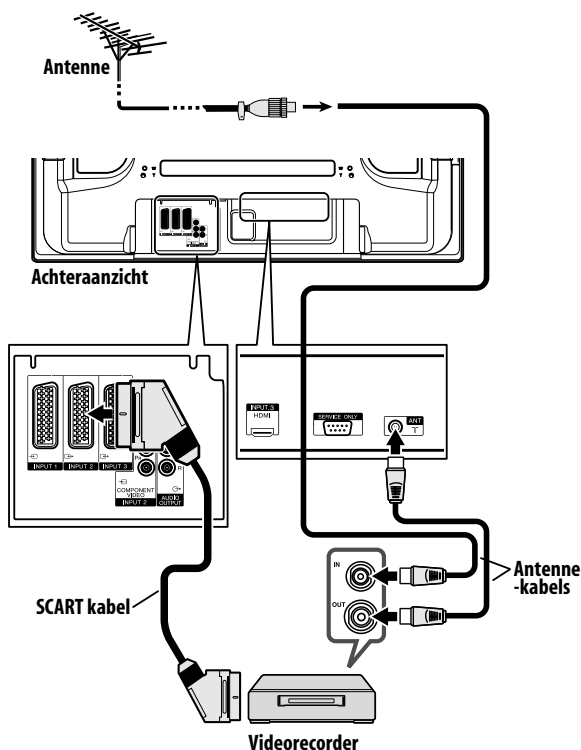

Videorecorder weergave

Druk om beelden van een videorecorder te kunnen bekijken op **INPUT 2** op de afstandsbediening of op **INPUT** op de plasmatelevisie zelf en selecteer INGANG2.

Opmerking

- Als de beelden van de videorecorder niet goed doorkomen, moet u mogelijk via het menu de instelling voor het typeingangssignaal wijzigen. Zie pagina 34.
- Verbind externe apparatuur alleen met aansluitingen die u daadwerkelijk gebruikt.
- Raadpleeg de handleiding van uw videorecorder voor het juiste type signaal.

Aansluiten van een spelcomputer of camcorder

Gebruik de INPUT 4 aansluiting voor het aansluiten van een spelcomputer, camcorder of andere audiovisuele apparatuur.

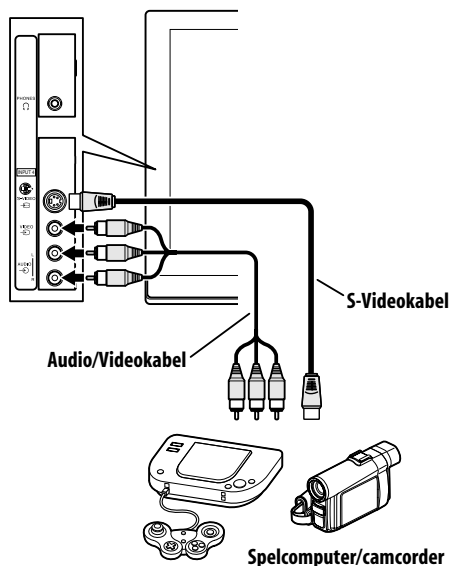

Weergeven van beelden van een spelcomputer of camcorder

Druk om beelden van een spelcomputer of camcorder te kunnen bekijken op **INPUT 4** op de afstandsbediening of op **INPUT** op de plasmatelevisie zelf en selecteer INGANG 4.

Opmerking

- De INPUT 4 aansluiting wordt in deze volgorde op signalen gecontroleerd: 1) S-Video, 2) Video.
- Verbind externe apparatuur alleen met aansluitingen die u daadwerkelijk gebruikt.

Aansluiten van een versterker/AV-receiver

U kunt de geluidswaardering verbeteren door een versterker of AV-receiver aan te sluiten op uw plasmatelevisie.

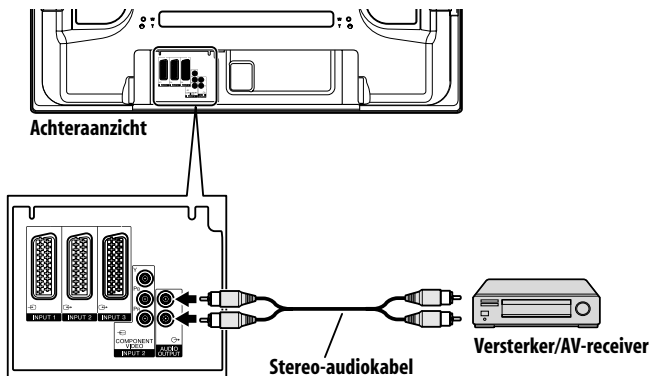

Opmerking

- Voor details verwijzen we u naar de handleiding van de aan te sluiten audio-apparatuur.
- Audiosignalen die gesynchroniseerd zijn met de op dit moment weergegeven beelden worden altijd gereproduceerd via de AUDIO OUTPUT aansluitingen.

Gebruik van de HDMI ingangsaansluitingen

INPUT 3 is voorzien van een HDMI aansluiting via welke digitale video- en audiosignalen binnen kunnen komen. Om de HDMI aansluiting te kunnen gebruiken, moet u deze in werking stellen en moet u de typen video- en audiosignalen instellen die via deze aansluiting ontvangen zullen worden van de daarop aangesloten apparatuur. Voor het juiste type signalen dient u de handleiding van de aangesloten apparatuur te raadplegen.

Druk op **INPUT 3** op de afstandsbediening of op **INPUT** op de plasmatelevisie zelf en selecteer INGANG 3.

Ingangssignaal correlatietabel

1920 x 1080i@50 Hz

720 x 576p@50 Hz

1280 x 720p@50 Hz

720(1440) x 576i@50 Hz

1920 x 1080i@59,94 Hz/60 Hz

720 x 480p@59,94 Hz/60 Hz

1280 x 720p@59,94 Hz/60 Hz

720(1440) x 480i@59,94 Hz/60 Hz

1920 x 1080p@24 Hz

Wat audio betreft biedt dit systeem u de volgende mogelijkheden:

- Lineair PCM (STEREO 2ch)
- Bemonsteringsfrequentie: 32 kHz, 44,1 kHz, 48 kHz

Opmerking

- PC-signalen zijn niet compatibel met de HDMI aansluiting.

- Afhankelijk van de aangesloten apparatuur kan het even duren voor er beeld verschijnt.

Aansluiten van HDMI apparatuur

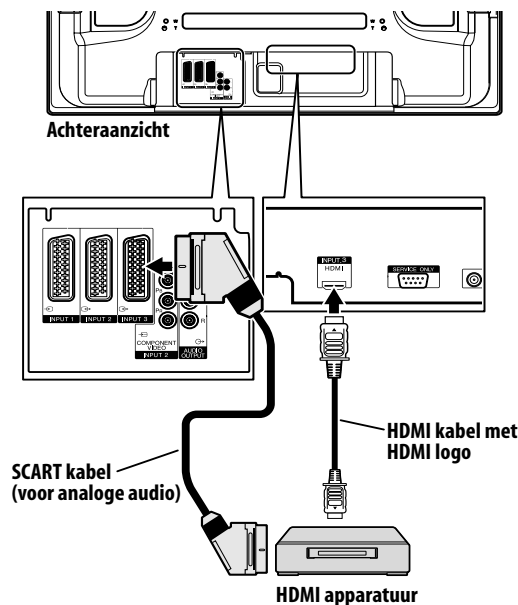

In werking stellen van de HDMI aansluiting

- 1 Druk op HOME MENU.
- 2 Selecteer "Optie" (↑/↓ en dan ENTER).
- 3 Selecteer "HDMI In" (↑/↓ en dan ENTER).
- 4 Selecteer "Instelling" (↑/↓ en dan ENTER).
- 5 Selecteer "Inschakelen" (↑/↓ en dan ENTER).

Onderdeel	Beschrijving
Uitschakelen (fabrieksinstelling)	Schakelt de HDMI aansluiting uit.
Inschakelen	Schakelt de HDMI aansluiting in.

- 6 Druk op HOME MENU om het menu te sluiten.

Instellen van het type digitale videosignalen:

- 1 Herhaal de stappen 1 t/m 3 onder "In werking stellen van de HDMI aansluiting".
- 2 Selecteer "Video" (↑/↓ en dan ENTER).

3 Kies het type digitale videosignalen (↑/↓ en dan ENTER).

- Als u "Auto" kiest, zal er worden geprobeerd het type digitale videosignaal te herkennen wanneer er een dergelijk signaal binnenkomt.

Onderdeel	Beschrijving
Auto (fabrieksinstelling)	Herkent automatisch binnenkomende digitale videosignalen.
Kleur-1	Digitale Component-Video signalen (4:2:2) vergrendeld
Kleur-2	Digitale Component-Video signalen (4:4:4) vergrendeld
Kleur-3	Digitale RGB signalen vergrendeld

4 Druk op HOME MENU om het menu te sluiten.

 **Opmerking**

- Als u een andere instelling dan "Auto" kiest, maak dan de instellingen zo dat de weergave natuurlijk overkomt.
- Als er geen correct beeld verschijnt, kunt u een ander type digitaal videosignaal kiezen.
- Voor het juiste type digitale videosignalen dient u de handleiding van de aangesloten apparatuur te raadplegen.

Instellen van het type audiosignalen:

1 Herhaal de stappen 1 t/m 3 onder "In werking stellen van de HDMI aansluiting".

2 Selecteer "Audio" (↑/↓ en dan ENTER).

3 Kies het type audiosignalen (↑/↓ en dan ENTER).

- Als u "Auto" kiest, zal er worden geprobeerd het type audiosignaal te herkennen wanneer er een dergelijk signaal binnenkomt.

Onderdeel	Beschrijving
Auto (fabrieksinstelling)	Herkent automatisch de binnenkomende signalen.
Digitaal	Accepteert digitale audiosignalen.
Analoog	Accepteert analoge audiosignalen.

4 Druk op HOME MENU om het menu te sluiten.

 **Opmerking**

- Als er geen geluid wordt weergegeven, probeer dan een ander type audiosignaal.
- Voor de audiosignaaltypen die u moet instellen, controleert u de gebruiksaanwijzing van de aangesloten apparatuur.
- Afhankelijk van de aan te sluiten apparatuur, kan het ook nodig zijn analoge audiokabels aan te sluiten.

Gebruik van de i/o link.A

Deze plasmatelevisie is uitgerust met drie i/o Link.A functies die soepele verbindingen tussen de plasmatelevisie en andere audiovisuele apparatuur mogelijk maken.

Eén-toets-weergave

Wanneer de plasmatelevisie uit (standby) staat en de signaalbron (bijv. een videorecorder of DVD-speler) begint te spelen, zal het toestel automatisch worden ingeschakeld.

WYSIWYR (What You See Is What You Record = Wat u ziet is wat u opneemt)

Als de afstandsbediening van de aangesloten videorecorder een WYSIWYR toets heeft, kunt u automatisch beginnen met opnemen door op deze WYSIWYR toets te drukken.

Downloaden van voorkeuzezenders

De kanaalinformatie van de tuner van de plasmatelevisie wordt automatisch via de INPUT 2 of 3 aansluiting naar de aangesloten audiovisuele apparatuur (bijv. een videorecorder) gezonden.

Selecteren van de SCART aansluiting voor i/o link.A

De ingangen 2 en 3 van deze plasmatelevisie zijn geschikt voor de i/o link.A functie. Selecteer welke u hiervoor wilt gebruiken.

1 Druk op HOME MENU.

2 Selecteer "Instelling" (↑/↓ en dan ENTER).

3 Selecteer "i/o link.A" (↑/↓ en dan ENTER).

4 Selecteer een instelling (↑/↓ en dan ENTER).

Onderdeel	Beschrijving
INGANG 2 (fabrieksinstelling)	INPUT 2 is beschikbaar voor i/o link.A.
INGANG 3	INPUT 3 is beschikbaar voor i/o link.A.

 **Opmerking**

- De i/o Link.A functies kunnen alleen werken wanneer de audiovisuele apparatuur in kwestie met de INPUT 2 of 3 aansluiting op de plasmatelevisie is verbonden via een 21-polige SCART kabel waarbij alle stekkerpennen gebruikt worden.
- Raadpleeg tevens de handleidingen van de gebruikte externe apparatuur voor details.
- Als er een geschikte SCART kabel is aangesloten op de INPUT 3 aansluiting en de i/o link.A is daarvoor ingeschakeld, zullen de ingangssignalen (behalve component signalen) automatisch worden herkend en weergegeven. Als de i/o link.A niet is ingeschakeld, zal voor andere dan RGB signalen altijd Video worden geselecteerd omdat het systeem geen onderscheid kan maken tussen RGB, Y/C (S-Video) en CVBS (Video) signalen; ontvangst van Y/C (S-Video) signalen resulteert dan bijvoorbeeld in zwart-wit weergave.

Hoofdstuk 11

Gebruik van Teletekst

Gebruik van de Teletekstfuncties

Wat is Teletekst?

Teletekstuitzendingen bestaan uit pagina's met informatie die op hiervoor geschikte TV's kunnen worden weergegeven. Uw plasmatelevisie kan teletekstsignalen ontvangen die door TV-zenders worden uitgezonden en deze vervolgens decoderen zodat zij in beeld kunnen worden weergegeven. Nieuws, weerberichten, sportinformatie, financiële informatie en informatie over TV-programma's zijn slechts enkele van de vele soorten informatie die teletekst te bieden heeft.

 **Belangrijk**

- Gedurende lange tijd achtereen, of gedurende kortere perioden maar elke dag, weergeven van teletekstpagina's op het scherm kan leiden tot najlèn van de beelden.

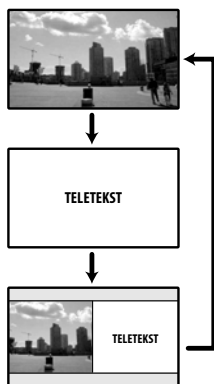

Basisbediening voor Teletekst

Aan en uit zetten van Teletekst

- Selecteer een TV kanaal of een externe signaalbron met Teletekst gegevens.
- Druk op  om de Teletekst functie in te schakelen (volledig scherm).
- Druk nog eens op  om de Teletekst pagina's rechts op het scherm te zien en het normale beeld links op het scherm.
 - Met elke druk op  zal het scherm veranderen zoals links staat aangegeven.
 - Als u een kanaal kiest dat geen Teletekst gegevens verzorgt, zal "Teletekst is niet beschikbaar." op het scherm verschijnen.

Kiezen en bedienen van Teletekst pagina's

Met de volgende toetsen op de afstandsbediening kunt u Teletekst pagina's kiezen en de diverse functies bedienen.

Kleur (ROOD/GROEN/GEEL/BLAUW):

Groep- of blokpagina's die worden aangegeven in de gekleurde vakken onderaan het scherm kunt u laten weergeven door op de corresponderende kleurtoets (**ROOD/GROEN/GEEL/BLAUW**) van de afstandsbediening te drukken.

0 t/m 9:

Gebruik **0** t/m **9** om rechtstreeks een pagina te kiezen tussen 100 en 899.

 / 

Hiermee kunt u naar de volgende of vorige pagina gaan.



Met elke druk op  zal het Teletekst beeld als volgt veranderen.

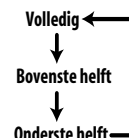

Druk op  om verborgen informatie te tonen, zoals het antwoord op een quizvraag.

Druk nog eens op  om de informatie weer te verbergen.



Druk op  om het bijwerken van Teletekst-pagina's te stoppen.

Druk nog eens op  om de pagina's weer automatisch bij te laten werken.



Toont de Indexpagina voor het CEEFAX/FLOF systeem. Toont de TOP overzichtspagina voor het TOP systeem.

 **Opmerking**

- Zet de televisie in de stand voor normale weergave van een enkel beeld voor u Teletekst inschakelt.

Weergeven van subpagina's

U kunt ook Teletekst subpagina's weergeven terwijl ze worden ontvangen.

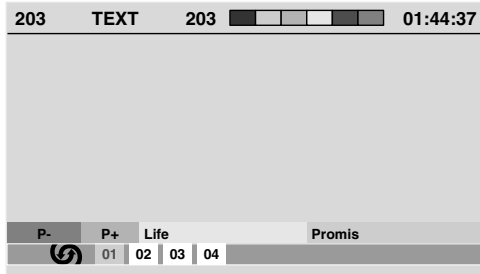

1 Druk op om de Teletekst functie in te schakelen.

- Als u een pagina oproept die subpagina's bevat, zullen deze automatisch achter elkaar worden weergegeven.

2 Druk op / om het automatisch veranderen van de subpagina's te laten stoppen.

- U kunt vervolgens met de hand door de subpagina's bladeren met /.

Opmerking

- Als u op / drukt, gaat u naar een andere pagina en verdwijnt het subpagina-scherm.
- Als u op  drukt, stopt het automatisch veranderen van de subpagina's en wordt de bij de toets behorende functie uitgevoerd.

Weergeven van het TOP overzicht

Bij ontvangst van TOP teletekst kunt u het TOP overzicht op het scherm weergeven.



1 Druk op om de Teletekst functie in te schakelen.

2 Druk op om het TOP overzicht te laten verschijnen wanneer u TOP Teletekst ontvangt.

3 Druk op / en / om het gewenste blok of de gewenste groep pagina's te selecteren en druk dan op ENTER.

Weergeven van ondertitelpagina's

U kunt diverse ondertitels laten weergeven terwijl ze worden uitgezonden.

1 Druk op de toets om de ondertiteling in beeld te brengen.

De ondertiteling wordt steeds bijgehouden volgens de informatie die van de zender wordt ontvangen.

2 Druk nogmaals op de toets om door te gaan naar het volgende beschikbare ondertitelingsscherm.

Hoofdstuk 12

Aanvullende informatie

Oplossen van problemen

Probleem	Mogelijke oplossing
<ul style="list-style-type: none"> • Geen stroom. • Het systeem kan niet worden ingeschakeld. 	<ul style="list-style-type: none"> • Is het netsnoer of de stekker los? (Zie bladzijde 19.) • Is de stroomvoorziening ingeschakeld? (Zie bladzijde 21.) • Controleer of u de cijfertoetsen 0 t/m 9 op de afstandsbediening heeft gebruikt. (Zie bladzijde 21.) • Als het indicatorlampje op het toestel rood brandt, druk dan op 0 t/m 9.
<ul style="list-style-type: none"> • De afstandsbediening doet het niet. 	<ul style="list-style-type: none"> • Gebruik de afstandsbediening terwijl u deze naar de sensor voor de afstandsbediening op de plasmatelevisie richt. (Zie bladzijde 19.) • Zitten de batterijen met hun polen (+, -) de goede kant op? (Zie bladzijde 19.) • Zijn de batterijen leeg? Vervang ze door nieuwe batterijen. (Zie bladzijde 19.) • Gebruikt u de afstandsbediening onder felle verlichting of TL licht? • Valt er licht van een TL lamp op de sensor voor de afstandsbediening?
<ul style="list-style-type: none"> • Het systeem kan niet worden bediend. 	<ul style="list-style-type: none"> • Externe omstandigheden zoals bliksem, statische elektriciteit enz. kunnen storingen veroorzaken. Zet in een dergelijk geval de plasmatelevisie eerst uit, of haal de stekker uit het stopcontact en doe deze er na 1 of 2 minuten weer in, voor u het toestel weer aan zet.
<ul style="list-style-type: none"> • Er worden geen beeld en geluid weergegeven. 	<ul style="list-style-type: none"> • Controleer of er niet per ongeluk een externe videosignaalbron is geselecteerd terwijl u eigenlijk naar een gewoon TV kanaal wilt kijken. (Zie bladzijde 21.) • Controleer of u een met de Kinderbeveiliging geblokkeerd kanaal geselecteerd heeft. (Zie bladzijde 26.) • Voer het wachtwoord in om de Kinderbeveiliging tijdelijk op te heffen. (Zie bladzijde 36.) • Controleer de kabelverbinding met de antenne. (Zie bladzijde 18.) • Controleer de kabelverbinding met de andere apparatuur. (Zie de bladzijden 38 en 41.)
<ul style="list-style-type: none"> • Geen beeld. 	<ul style="list-style-type: none"> • Zijn de andere componenten correct aangesloten? (Zie de bladzijden 38 en 41.) • Is de Ingangselectie instelling correct? (Zie bladzijde 34.)
<ul style="list-style-type: none"> • Er klinkt wel geluid, maar er is geen beeld te zien. 	<ul style="list-style-type: none"> • Controleer of er is ingesteld op "Beeld uit" voor de Energiebesparing. Wanneer die stand is gekozen, is er geen schermweergave meer: er wordt alleen geluid weergegeven. Om de schermweergave te herstellen, drukt u op een willekeurige toets, uitgezonderd  + /  - of . (Zie bladzijde 33.)
<ul style="list-style-type: none"> • Wel beeld, geen geluid. 	<ul style="list-style-type: none"> • Controleer of het volume niet op de laagste stand staat. (Zie bladzijde 22.) • Controleer of er geen hoofdtelefoon is aan. • Controleer of de geluidswaarde niet tijdelijk is uitgeschakeld. (Zie bladzijde 23.) • Wanneer u een op INPUT 4 aangesloten signaalbron gebruikt, moet u controleren of de audio ook is aangesloten. (Zie bladzijde 40.)
<ul style="list-style-type: none"> • Er wordt slechts geluid weergegeven via één luidspreker. 	<ul style="list-style-type: none"> • Is de balans correct ingesteld? (Zie bladzijde 32.)
<ul style="list-style-type: none"> • Het beeld wordt afgekapt. 	<ul style="list-style-type: none"> • Is de beeldpositie correct ingesteld? (Zie bladzijde 34.) • Zijn de correcte schermafmetingen ingesteld? (Zie bladzijde 35.)
<ul style="list-style-type: none"> • Vreemde kleuren, te licht, te donker of kleurverschuiving. 	<ul style="list-style-type: none"> • Stel de kleuren van het beeld bij. (Zie de bladzijden 28 en 31.) • Is de kamer te fel verlicht? Het beeld kan te donker lijken in een te fel verlichte ruimte. • Controleer de instelling voor het kleursysteem. (Zie de bladzijden 25 en 34.)
<ul style="list-style-type: none"> • Na-ijlende beelden 	<ul style="list-style-type: none"> • Nadat er een bepaalde tijd stilstaande of zeer lichte beelden zijn weergegeven, is het mogelijk dat deze beelden nog even vaag zichtbaar blijven (naïjlen) wanneer er vervolgens andere, in het bijzonder donkerder beelden worden weergegeven. • U kunt dit probleem verhelpen door enkele minuten achter elkaar vrij lichte bewegende beelden weer te laten geven. Te lang achter elkaar weergegeven van stilstaande beelden kan echter leiden tot permanente beschadiging van het scherm (inbranden).
<ul style="list-style-type: none"> • De helderheid en kleurtoon aan de zijkanten verschillen van die in het midden van het scherm in de 4:3 stand. 	<ul style="list-style-type: none"> • Als beelden in de 4:3 stand of in het zg. 'postbus' formaat (met balken) langere tijd achter elkaar, of voor kortere perioden maar verschillende dagen achter elkaar, worden weergegeven, kan het beeld permanent vaag op het scherm zichtbaar blijven (inbranden). Dit is een eigenschap die alle plasmascermen met elkaar gemeenschappelijk hebben. • Daarom raden we u aan zoveel mogelijk beelden op het volledige scherm weer te laten geven. (Zie bladzijde 35.) • Wanneer u 4:3 beelden bekijkt, raden we u aan "Auto" in te stellen bij Randmasker. De helderheid van de grijze randmaskers (balken) wordt dan aangepast aan de helderheid van de weergegeven beelden. (Zie bladzijde 36.)
<ul style="list-style-type: none"> • De stroom wordt plotseling uitgeschakeld. 	<ul style="list-style-type: none"> • De interne temperatuur van het systeem is opgelopen. Verwijder eventuele blokkeringen van ventilatieopeningen of maak ze schoon. (Zie bladzijde 15.) • Controleer de Stroomvoorziening instellingen. (Zie bladzijde 33.) • Controleer de instelling van de Sluimertimer. (Zie bladzijde 36.)
<ul style="list-style-type: none"> • Paneel geeft geluid/geruis 	<ul style="list-style-type: none"> • Door het paneel gegenereerde geluiden, bijv. ventilatorgeruis, gebrom van elektrische schakelingen, gezoem van het glaspaneel e.d., zijn normaal voor een op fosfor gebaseerd matrixscherm. • Wanneer u de instelling voor de stroombesparing verandert, is het mogelijk dat u een verschil hoort in het door het paneel geproduceerde geluid. Dit is normaal.
<ul style="list-style-type: none"> • De POWER ON indicator of STANDBY indicator is snel aan het knipperen. 	<ul style="list-style-type: none"> • Het is mogelijk dat de interne beveiliging in werking is getreden. Schakel eerst de stroom uit door op de plasmatelevisie zelf op POWER te drukken, wacht minstens een minuut en schakel de stroom vervolgens weer in. Als dit het probleem niet verhelpt, dient u contact op te nemen met een Pioneer servicecentrum. De contactinformatie hiervoor kunt u vinden op uw garantiekaart. U kunt ook de website van Pioneer bezoeken voor de gewenste contactgegevens (zie de kaff van dit boekwerkje).

Als één van de volgende foutmeldingen op het scherm verschijnt, dient u de corresponderende items in de tabel te controleren.

Code	Melding	Controleren
SD04 en SD11	Het apparaat gaat nu uit. De inwendige temperatuur is te hoog. Controleer de temperatuur rondom de plasmatelevisie.	Controleer of de omgevingstemperatuur van uw plasmatelevisie te hoog is.
SD05	De interne beveiliging schakelt de stroom uit.	Neem contact op met een Pioneer servicecentrum. De contactinformatie hiervoor kunt u vinden op uw garantiekaart. U kunt ook de website van Pioneer bezoeken voor de gewenste contactgegevens (zie de kافت van dit boekwerkje).

SCART pen-toewijzingen

Op de SCART aansluitingen kunnen diverse video- en audio-apparaten worden aangesloten.

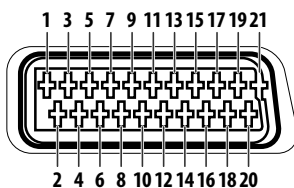

SCART (INPUT 1)

1 Audio uit, rechts	2 Audio in, rechts	3 Audio uit, links
4 Gedeelde aarding voor audio	5 Aarde voor Blauw	6 Audio in, links
7 Blauw in	8 Audio-video sturing	9 Aarde voor Groen
10 Niet gebruikt	11 Groen in	12 Niet gebruikt
13 Aarde voor Rood	14 Aarde voor Rood/Groen/Blauw sturing	15 Rood in
16 Rood/Groen/Blauw sturing	17 Aarde voor video uit	18 Aarde voor video in
19 Video uit	20 Video in	21 Afscherming stekker

SCART (INPUT 2)

1 Audio uit, rechts	2 Audio in, rechts	3 Audio uit, links
4 Gedeelde aarding voor audio	5 Aarde	6 Audio in, links
7 Niet gebruikt	8 Audio-video sturing	9 Aarde
10 AV link sturing	11 Niet gebruikt	12 Niet gebruikt
13 Aarde	14 Aarde	15 Chroma S-Video in
16 Niet gebruikt	17 Aarde voor video uit	18 Aarde voor Video in/S-Video in
19 Video uit	20 Video in/S-Video in	21 Afscherming stekker

SCART (INPUT 3)

1 Audio uit, rechts	2 Audio in, rechts	3 Audio uit, links
4 Gedeelde aarding voor audio	5 Aarde voor Blauw	6 Audio in, links
7 Blauw in	8 Audio-video sturing	9 Aarde voor Groen
10 AV link sturing	11 Groen in	12 Niet gebruikt
13 Aarde voor Rood	14 Aarde voor Rood/Groen/Blauw sturing	15 Chroma S-Video in
16 Rood/Groen/Blauw sturing	17 Aarde voor video uit	18 Aarde voor Video in/S-Video in
19 Video uit	20 Video in/S-Video in	21 Afscherming stekker

Technische gegevens

Onderdeel		42" Plasmatelevisie, model: PDP-4270XA	
Aantal beeldpunten		1024 x 768 beeldpunten	
Audioversterker		13 W + 13 W (1 kHz, 10 %, 8 Ω)	
Luidsprekers		Woofer: 4,8 cm x 13 cm conisch type Tweeter: 2,5 cm halfkoepelvormig type	
Surroundsysteem		SRS/FOCUS/TruBass	
Stroomvoorziening		220 V tot 240 V, 50 Hz/60 Hz wisselstroom, 287 W (0,3 W Standby)	
Afmetingen		1040 mm (b) x 679 mm (h) x 115 mm (d)	
Gewicht		31,5 kg	
Kleurensysteem		PAL/SECAM/NTSC 3.58/NTSC 4.43/PAL 60	
TV functie	Ontvangststelsysteem	B/G, D/K, I, L/L'	
	Afstemming	VHF/UHF	Kanalen E2–E69, F2–F10, I21–I69, IR A–IR J
		CATV (Kabel-TV)	Hyper-band, Kanalen S1–S41
	Automatisch voorprogrammeren van kanalen	99 kanalen, Automatisch voorprogrammeren, Automatische naamgeving, Automatisch sorteren	
	STEREO	NICAM/A2	
Aansluitingen	Achter	INPUT 1	SCART (AV in, RGB in, TV uit)
		INPUT 2	SCART (AV in/uit, S-VIDEO in, AV link ^{*1}) Component Video in
		INPUT 3	SCART (AV in/uit, S-VIDEO in, RGB in, AV link ^{*1}), HDMI in ^{*2}
		Antenne	75 Ω Din Type voor VHF/UHF in
	Zijkant	INPUT 4	S-VIDEO, AV in
AUDIO OUTPUT aansluiting	(Achter)	AUDIO uitgang (vast)	
PHONES OUTPUT aansluiting	(Zijkant)	16 Ω tot 32 Ω aanbevolen	

^{*1} Schakelbaar via menu.

^{*2} Conform HDMI 1.1 en HDCP 1.1. HDMI (High Definition Multimedia Interface) is een digitale interface voor audio- en videoverbindingen via één enkele kabel. HDCP (High-bandwidth Digital Content Protection) is een technologie die wordt gebruikt voor het beveiligen van auteursrechtelijk beschermd materiaal dat gebruik maakt van de Digital Visual Interface (DVI).

Ontwerp en technische gegevens kunnen zonder kennisgeving gewijzigd worden.

Handelsmerken

- FOCUS, WOW, SRS en het  symbool zijn handelsmerken van SRS Labs, Inc.
- FOCUS en SRS technieken worden toegepast onder licentie van SRS Labs, Inc.
- Dit product maakt gebruik van FontAvenue® fonts onder licentie van NEC Corporation. FontAvenue is een gedeponeerde handelsmerk van NEC Corporation.
- HDMI, het HDMI logo en High-Definition Multimedia Interface zijn handelsmerken of gedeponeerde handelsmerken van HDMI Licensing LLC.
- Gefabriceerd onder licentie van Dolby Laboratories. "Dolby" en het dubbele-D symbool zijn handelsmerken van Dolby Laboratories.
- Overige namen van bedrijven of instellingen zijn handelsmerken of gedeponeerde handelsmerken van hun respectievelijke rechthebbenden.

IMPORTANTE



El relámpago con una flecha dentro de un triángulo equilátero se utiliza para alertar al usuario sobre la presencia de "voltaje peligroso" no aislada dentro del producto, que puede ser de magnitud suficiente para presentar el riesgo de choque eléctrico a las personas.

CAUTION

RISK OF ELECTRIC SHOCK
DO NOT OPEN

ATENCIÓN:

PARA PREVENIR EL RIESGO DE CHOQUE ELÉCTRICO, NO quite la CUBIERTA (O PARTE POSTERIOR). NO EXISTEN PIEZAS DENTRO DEL PRODUCTO QUE EL USUARIO PUEDA REPARAR. ENCARGUE EL SERVICIO A PERSONAL CALIFICADO.



El signo de exclamación dentro de un triángulo equilátero se utiliza para alertar al usuario sobre la presencia de importantes instrucciones de operación y mantenimiento (servicio) en los documentos que acompañan el aparato.

ADVERTENCIA

Este aparato no es impermeable. Para evitar el riesgo de incendio y de descargas eléctricas, no ponga ningún recipiente lleno de líquido (como pueda ser un vaso o un florero) cerca del aparato ni lo esponga a goteo, salpicaduras, lluvia o humedad.

D3-4-2-1-3_A_Sp

Este producto cumple con la Directiva de Bajo Voltaje (73/23/CE, correcto por la 93/68/CE), Directivas EMC (89/336/CE, correcto por la 92/31/CE y la 93/68/CE).

ADVERTENCIA

Antes de enchufar el aparato a la corriente, lea la sección siguiente con mucha atención.

La tensión de la red eléctrica es distinta según el país o región. Asegúrese de que la tensión de la alimentación de la localidad donde se proponga utilizar este aparato corresponda a la tensión necesaria (es decir, 230 V ó 120 V) indicada en el panel posterior.

D3-4-2-1-4_A_Sp

ADVERTENCIA

Este producto está provisto de una clavija de tres conductores con toma de tierra (puesta a tierra) cuya tercera patilla es la de toma de tierra. Esta clavija sólo se adapta en una toma de corriente del tipo de toma de tierra. Si no puede insertar la clavija en la toma de corriente, llame a un electricista profesional para que le reemplace la toma de corriente por otra con toma de tierra que sea adecuada. No elimine el dispositivo de seguridad de la clavija con toma de tierra.

D3-4-2-1-6_A_Sp

Los símbolos siguientes se encuentran en la etiquetas fijadas al producto. Estos símbolos alertan a los usuarios y personal de servicio de este equipo acerca de cualquier condición potencialmente peligrosa.



ADVERTENCIA

Este símbolo se refiere a un peligro o actuación insegura que puede causar lesiones personales o daños a la propiedad.



PRECAUCIÓN

Este símbolo se refiere a un peligro o situación insegura que puede causar graves lesiones personales o la muerte.

ADVERTENCIA

Para evitar el peligro de incendio, no ponga nada con fuego encendido (como pueda ser una vela) encima del aparato.

D3-4-2-1-7a_A_Sp

PRECAUCIÓN PARA LA VENTILACIÓN

Cuando instale este aparato, asegúrese de dejar espacio en torno al mismo para la ventilación con el fin de mejorar la disipación de calor. Para el espacio mínimo requerido, consulte la página 15.

ADVERTENCIA

Las ranuras y aberturas de la caja del aparato sirven para su ventilación para poder asegurar un funcionamiento fiable del aparato y para protegerlo contra sobrecalentamiento. Para evitar el peligro de incendio, las aberturas nunca deberán taparse ni cubrirse con nada (como por ejemplo, periódicos, manteles, cortinas) ni ponerse en funcionamiento el aparato sobre una alfombra gruesas o una cama.

PRECAUCIÓN

El interruptor de la alimentación POWER de este aparato no corta por completo toda la alimentación de la toma de corriente de CA. Puesto que el cable de alimentación hace las funciones de dispositivo de desconexión de la corriente para el aparato, para desconectar toda la alimentación del aparato deberá desenchufar el cable de la toma de corriente de CA. Por lo tanto, asegúrese de instalar el aparato de modo que el cable de alimentación pueda desenchufarse con facilidad de la toma de corriente de CA en caso de un accidente. Para evitar correr el peligro de incendio, el cable de alimentación también deberá desenchufarse de la toma de corriente de CA cuando no se tenga la intención de utilizarlo durante mucho tiempo seguido (por ejemplo, antes de irse de vacaciones).

Botón STANDBY/ON

STANDBY: En el modo de espera, el flujo de alimentación principal se corta y la unidad no queda totalmente operacional.
Indicador STANDBY/ON: El indicador se enciende en rojo cuando la unidad está en el modo de espera y se enciende en azul cuando está en el modo de encendido.

Gracias por la adquisición de este producto Pioneer.

Lea completamente este manual de instrucciones para aprender a operar correctamente el aparato. Después de haber terminado la lectura de las instrucciones, guarde el manual en un lugar seguro para poderlo consultar en el futuro.

En algunos países o regiones, la forma de la clavija de alimentación y de la toma de corriente pueden ser diferentes de las mostradas en las ilustraciones de explicación. Sin embargo, el método de conexión y la operación del aparato son iguales.

Contenido

01 Información importante para el usuario

02 Precauciones de seguridad

Precauciones relacionadas con la instalación. 10

03 Accesorios suministrados

04 Nombres de los componentes

Televisor de plasma (vista frontal) 12
 Televisor de plasma (vista trasera). 13
 Mando a distancia. 14

05 Preparación

Instalación del televisor de plasma 15
 Traslado del televisor de plasma 15
 Prevención de caída del televisor de plasma 16
 Estabilización en una mesa o piso 16
 Utilización de una pared para la estabilización 16
 Instalación/extracción del soporte Pioneer 16
 Extracción del soporte 16
 Reinstalación del soporte 17
 Conexiones básicas. 18
 Conexión de la antena 18
 Encaminamiento de los cables 18
 Fijación del núcleo de ferrita. 18
 Conexión de cable de alimentación 19
 Preparación del mando a distancia. 19
 Instalación de las pilas 19
 Rango de operación del mando a distancia. 19

06 Contemplación de TV

Encendido 21
 Indicadores de estado del televisor de plasma 21
 Cambio de canales 21
 Utilización de P+/P- del mando a distancia 22
 Utilización de 0 a 9 en el mando a distancia 22
 Sintonización de sus canales favoritos 22
 Cambio del volumen y sonido 22
 Utilización de + / - del mando a distancia 22
 Utilización de del mando a distancia 23
 Cambio del canal de audio de emisión 23
 Congelamiento de imágenes. 23

07 El menú principal

Resumen del menú principal 24
 Utilización del menú principal 24

08 Configuración

Configuración de los canales de TV 25
 Utilización de la autoconfiguración 25
 Configuración manual de los canales de TV analógicos 25
 Reducción de ruido de vídeo. 26
 Configuración del bloqueo infantil 26
 Selección de un terminal de entrada para el descodificador. 26
 Etiquetado de canales de TV. 27
 Organización de los canales de TV predeterminados 27
 Configuración del idioma 27
 Selección AV 28
 Ajustes de imagen básicos. 28
 Ajustes de imagen avanzados. 28
 Utilización de PureCinema 29
 Utilización de la temperatura de color 29
 Utilización de CTI 29
 Utilización de la gestión del color. 30
 Utilización del espacio de color 30
 Utilización del color inteligente 30
 Eliminación de ruido de las imágenes 30
 Utilización de las funciones del Expansor de
 Gamma Dinámica (DRE) 31
 Utilización de 3DYC y del I-P Modo. 31
 Ajustes del sonido 32
 FOCUS 32
 Surround frontal. 32
 Control de la alimentación 33
 Ahorro de energía 33
 Apagado: sin señal. 33
 Apagado: sin operación 33

09 Ajustes útiles

Cambio de la frecuencia de accionamiento vertical 34
 Ajuste de las posiciones de la imagen 34
 Selección de un tipo de señal de entrada 34
 Configuración del sistema de color. 34
 Selección manual de un tamaño de pantalla 35
 Selección automática de un tamaño de pantalla 35
 Selección de un tamaño de pantalla para las señales
 de relación de aspecto 4:3 36
 Cambio del brillo en ambos lados de la pantalla
 (Máscara lateral). 36
 Temporizador de apagado. 36

Utilización de una contraseña	36
Introducción de una contraseña	37
Cambio de la contraseña	37
Reposición de la contraseña	37
Inhabilitación de la contraseña	37

10 Utilización con otros equipos

Conexión de un reproductor DVD	38
Reproducción de DVD	38
Conexión de un descodificador	38
Visualización de la imagen de un descodificador	38
Conexión de una videgrabadora	38
Reproducción de una videgrabadora	39
Conexión de una consola de videojuegos o una videocámara	39
Visualización de la imagen de una consola de videojuegos o videocámara	39
Conexión de un amplificador/receptor de AV	40
Utilización de la entrada HDMI	40
Conexión de un equipo HDMI	40
Utilización de la función i/o link.A	41
Selección del terminal SCART para uso con i/o link.A	41

11 Utilización del teletexto

Utilización de las funciones de teletexto	42
¿Qué es teletexto?	42
Operaciones básicas de teletexto	42
Encendido y apagado del teletexto	42
Selección y operación de una página de teletexto	42
Visualización de páginas secundarias	43
Visualización panorámica TOP	43
Visualización de páginas de subtítulos	43

12 Información adicional

Solución de problemas	44
Asignaciones de los contactos SCART	45
Especificaciones	46

Capítulo 1

Información importante para el usuario

Para disfrutar al máximo con este televisor de plasma PureVision PDP-4270XA de Pioneer, lea primero cuidadosamente esta información.

Con el PureVision PDP-4270XA de Pioneer, usted puede estar seguro de disponer de un televisor de plasma de alta calidad, larga duración y alta fiabilidad. Para lograr imágenes de una calidad excepcional, este televisor de plasma de Pioneer incorpora un diseño y una construcción de vanguardia, así como también una tecnología muy precisa y avanzada.

El televisor de plasma PureVision PDP-4270XA de Pioneer incorpora la más avanzada tecnología de filtro de color: Direct Color Filter. Esto mejora la reproducción de colores/imágenes de estos modelos en comparación con los modelos anteriores. También elimina la necesidad de la colocación de un panel de vidrio físico delante de la pantalla de plasma, lo que promueve el continuo objetivo de Pioneer de reducir la basura al medio ambiente por el consumo de dispositivos electrónicos, ahora, durante el proceso de fabricación, y en el futuro, durante el proceso de reciclaje.

Durante el curso de su vida útil, la luminosidad del televisor de plasma PDP-4270XA de Pioneer se reducirá muy lentamente, al igual que sucede con todas las pantallas basadas en fósforo (la pantalla de un televisor de tubo tradicional, por ejemplo). Para disfrutar de imágenes hermosas y brillantes en su televisor de plasma de Pioneer durante mucho tiempo, lea y siga cuidadosamente los consejos de utilización indicados a continuación:

Consejos para la utilización

Todas las pantallas basadas en fósforo (incluyendo los televisores de tubo convencional) pueden ser afectadas al mostrar imágenes estáticas durante un largo periodo de tiempo. Los televisores de plasma no son ninguna excepción. Los efectos de imagen residual y permanente en la pantalla pueden evitarse tomando algunas precauciones básicas. Siguiendo las recomendaciones listadas a continuación, usted podrá asegurar que su televisor de plasma dure más y ofrezca unos resultados más satisfactorios:

- Siempre que sea posible, evite visualizar frecuentemente la misma imagen o imágenes en movimiento virtualmente fijas (ej., imágenes con subtítulos o imágenes de videojuegos con partes estáticas).
- No visualice teletexto durante un periodo de tiempo prolongado.
- Evite ver durante largos periodos de tiempo la visualización en pantalla correspondiente a un descodificador, reproductor DVD, videograbadora y todos los demás componentes.
- Cuando utilice el modo de imagen fija de un televisor, videograbadora, reproductor DVD o cualquier otro componente, no visualice la misma imagen ni haga una pausa durante un largo periodo de tiempo.
- Las imágenes que tienen áreas muy brillantes y muy oscuras unas junto a otras no deberán visualizarse durante largos periodos de tiempo.
- Cuando visualice imágenes de una consola de videojuegos, se recomienda utilizar el modo "JUEGO" dentro de "Selección AV". Sin embargo, no utilice este modo durante largos periodos de tiempo.

- Después de jugar con una consola de videojuegos o de visualizar cualquier imagen fija, lo mejor es ver una imagen en movimiento normal en la pantalla "PANORÁMICA" o "COMPLETA" durante un tiempo 3 veces superior al que dura la imagen fija anterior.
- Después de utilizar el televisor de plasma, ponga siempre la pantalla en el modo "STANDBY".

Consejos para la instalación

El diseño del televisor de plasma PureVision PDP-4270XA de Pioneer es muy delgado. Para garantizar la seguridad, tome las medidas apropiadas para montar o instalar el televisor de plasma de forma que no se caiga en el caso de producirse vibraciones o algún movimiento accidental.

Este producto deberá instalarse utilizando solamente las piezas y los accesorios diseñados por Pioneer. La utilización de accesorios que no sean el soporte o la ménsula de instalación de Pioneer puede ser la causa de que se produzcan inestabilidad y lesiones. Para realizar una instalación personalizada, consulte el concesionario a quien adquirió la unidad. Para garantizar una instalación correcta de la unidad, ésta deberá ser llevada a cabo por un experto con experiencia y bien cualificado. Pioneer no se hará responsable de los accidentes o daños causados al utilizar las piezas y los accesorios fabricados por otras compañías.

Para evitar fallos en el funcionamiento y recalentamientos, asegúrese de que los orificios de ventilación de la unidad principal no estén bloqueados al hacer la instalación, para asegurar así una salida del calor apropiada:

- Separe ligeramente la unidad de otros equipos, paredes, etc. Para el espacio mínimo requerido alrededor del aparato, consulte la página 15.
- No instale la unidad en espacios angostos donde la ventilación no sea apropiada.
- No tape la unidad con un paño, etc.
- Utilizando una aspiradora con su potencia de aspiración ajustada al mínimo, limpie el polvo acumulado en los orificios de ventilación de los lados y de la parte trasera de la unidad.
- No ponga el producto sobre una alfombra o manta.
- No deje el producto inclinado.
- No vuelva el producto al revés.

La utilización de la unidad sin la ventilación apropiada puede ser la causa de que la temperatura interna aumente y de que se produzca un fallo en el funcionamiento. Cuando la temperatura ambiental o interna supere cierto valor, la pantalla se apagará automáticamente para que se enfríen los componentes electrónicos internos y se impidan situaciones peligrosas.

Puede que se produzca un fallo en el funcionamiento debido a: un lugar de instalación inapropiado o a un ensamblaje, instalación, montaje o funcionamiento incorrectos de este producto, o a que se han hecho modificaciones en el mismo. Sin embargo, Pioneer no se hace responsable de los accidentes o fallos en el funcionamiento que se puedan producir.

 **Nota**

Los efectos típicos y las características de una pantalla con matriz basada en fósforo y, por lo tanto, no se cubren por las garantías limitadas del fabricante:

- Imágenes residuales permanentes en el fósforo del panel.
- La existencia de un pequeñísimo número de células de luz inactivas.
- Sonidos generados por el panel como, por ejemplo: Ruido del motor del ventilador, y zumbido del circuito eléctrico/panel de vidrio

 **Precaución**

- Pioneer no se hace responsable de los daños provenientes de la utilización incorrecta del producto por el usuario u otras personas, fallos de funcionamiento durante la utilización, problemas relacionados con otros componentes, y utilización del producto, excepto en los casos donde la compañía deba ser responsable.

Función de protección del televisor de plasma

Cuando imágenes fijas (como fotos e imágenes de ordenadores) permanecen en la pantalla durante un período de tiempo prolongado, la pantalla se oscurece ligeramente. Esto ocurre porque la función de protección del televisor de plasma ajusta automáticamente el brillo para proteger la pantalla al detectar imágenes fijas y, por lo tanto, no indica un fallo de funcionamiento. La pantalla se oscurece cuando se detecta una imagen fija durante aproximadamente tres minutos.

Información de defecto de píxel

Las pantallas de plasma visualizan información utilizando píxeles. Los paneles de los televisores de plasma de Pioneer contienen un número muy grande de píxeles. (Dependiendo del tamaño del panel, más de 2,3 millones de celdas en el caso de una pantalla de 42 pulgadas.) Todos los paneles de visualización de Pioneer se fabrican utilizando un nivel muy alto de tecnología de ultra-precisión y pasan por un control de calidad individual.

En casos raros, puede que algunos píxeles queden permanentemente apagados, o encendidos, resultando en un píxel negro o de color permanentemente fijo en la pantalla.

Este efecto es común en todos los televisores de plasma, porque es una consecuencia de la tecnología.

Si los píxeles defectuosos están visibles en una distancia de visualización normal entre 2,5 metros y 3,5 metros mientras se ve una transmisión normal (o sea, no en una tarjeta de prueba, imagen fija o visualización en color simple), póngase en contacto con el revendedor.

Si, entretanto, sólo se puede verlos muy cerca o durante visualizaciones en color simples, esto se considera normal para esta tecnología.

Rayos infrarrojos

El televisor de plasma radia rayos infrarrojos debido a sus características. Dependiendo de cómo se está utilizando el televisor de plasma, los mandos a distancia de equipos próximos pueden afectarse adversamente, o teléfonos sin hilos que utilizan rayos infrarrojos pueden sufrir interferencias. Si esto es el caso, ponga el equipo en un lugar donde su sensor de mando a distancia no sea afectado.

Interferencia de radio

Aunque este producto satisfaga las especificaciones requeridas, ello emite una pequeña cantidad de ruido. Al poner equipos como radio AM, ordenador o videograbadora cerca de este producto, tales equipos pueden sufrir interferencias. Si esto ocurre, ponga el equipo afectado lo más distante posible de este producto.

Sonido de accionamiento del televisor de plasma

La pantalla del televisor de plasma se compone de píxeles extremadamente finos y estos píxeles emiten luz de acuerdo con las señales de vídeo recibidas. Este principio puede hacerle oír un sonido de zumbido o zumbido del circuito eléctrico del televisor de plasma.

No fije ítems como etiquetas y cintas al producto.

Esto puede causar la decoloración o arañazo de la caja.

Cuando no utilice el producto durante un largo período de tiempo

Si no utiliza el producto durante un largo período de tiempo, puede que las funciones del producto se afecten adversamente. Encienda y opere el producto ocasionalmente.

Condensación

La condensación puede formarse en la superficie o dentro del producto cuando se traslada el producto rápidamente de un lugar frío a un lugar caliente, o inmediatamente después que se encienda un calentador en una mañana de invierno, por ejemplo. Si hay condensación, no encienda el producto. Espere hasta que la condensación desaparezca. Utilizar el producto con condensación puede causar un fallo de funcionamiento.

Limpieza de la superficie de la pantalla y de la superficie lustrosa de la caja frontal

Al limpiar la superficie de la pantalla o la superficie lustrosa de la caja frontal, límpiela suavemente con un paño blando y seco, con el paño de limpieza suministrado, u otros paños similares (ej., algodón y franela). Si se utiliza un paño duro o polvoriento, o si se frota la pantalla con mucha fuerza, la superficie de la pantalla puede arañarse.

Si se limpia la superficie de la pantalla con un paño mojado, las gotas de agua en la superficie pueden entrar en el producto, lo que podría causar un fallo de funcionamiento.

Limpieza de la caja

Al limpiar la caja de este producto, límpiela suavemente con un paño blanco limpio (ej., algodón y franela). Si se utiliza un paño duro o polvoriento, o si se frota la caja con mucha fuerza, la superficie de la caja puede arañarse.

La caja de este producto está compuesta en su mayor parte de plástico. No utilice sustancias químicas como benzina o diluyentes para limpiar la caja. La utilización de estas sustancias químicas puede causar el deterioro de la calidad o extracción del revestimiento.

No exponga el producto a gases o fluidos volátiles como pesticida. No deje el producto quedarse en contacto con productos de caucho o vinilo durante un período de tiempo prolongado. El efecto del plastificante en el plástico puede causar el deterioro de la calidad o extracción del revestimiento.

Si se limpia la superficie de la caja con un paño mojado, las gotas de agua en la superficie pueden entrar en el producto, lo que podría causar un fallo de funcionamiento.

Asideros en la parte trasera del televisor de plasma

No retire los asideros de la parte trasera del televisor de plasma.

Al trasladar el televisor de plasma, pida ayuda a otra persona y utilice los asideros instalados en la parte trasera del televisor de plasma. No traslade el televisor de plasma agarrando sólo un asidero. Utilice los asideros como se muestra.

No utilice los asideros para colgar el producto cuando instale o traslade el producto, por ejemplo. No utilice los asideros para el propósito de evitar que el producto caiga.

Ruido del motor del ventilador

La velocidad de rotación del motor del ventilador de enfriamiento aumenta cuando la temperatura ambiente del televisor de plasma se pone alta. Puede que oiga el sonido del motor del ventilador en este caso.

Precaución**Imagen remanente del panel**

La visualización de las mismas imágenes, imágenes fijas por ejemplo, durante un largo periodo de tiempo puede causar el efecto de imagen remanente. Esto puede ocurrir en los dos casos siguientes.

Imagen remanente debida a carga eléctrica remanente

Cuando hay patrones de imagen en la pantalla con una luminancia de pico muy alto que duran más de 1 minuto, puede que se produzca imagen remanente debido a la carga eléctrica remanente. Las imágenes remanentes que quedan en la pantalla desaparecerán cuando se visualicen imágenes en movimiento. El tiempo que tardan en desaparecer las imágenes remanentes depende de la luminancia de las imágenes fijas y del tiempo que éstas han sido visualizadas.

Imagen remanente (imagen retenida) debido al quemado

Evite visualizar continuamente la misma imagen en el televisor de plasma durante largos periodos de tiempo.

Si se visualiza la misma imagen continuamente durante un largo período de tiempo, o por periodos de tiempo más cortos durante varios días, quedará una imagen remanente permanente en la pantalla debido a que se han quemado materiales fluorescentes. Es posible que tales imágenes se noten menos si luego se visualizan imágenes en movimiento, pero no desaparecerán continuamente.

Nota

- Cuando se visualiza una imagen fija, como un menú de programa, durante cinco a diez minutos, el sistema apaga la imagen automáticamente para evitar daños del quemado de la pantalla.
- Para evitar el quemado de la pantalla, se cambia ligeramente la posición de visualización automáticamente cuando se conecta la alimentación o se cambia la entrada. Dependiendo del contenido de la emisión, puede que algunas partes de la imagen no queden visibles.

Prevención de daños desde el quemado de la pantalla

- Se recomienda disfrutar de la visualización de imágenes en pantalla completa, excepto cuando esto pueda resultar en violación de los derechos de autor (consulte la página 35).
- La función de ahorro de energía podrá establecerse para ayudar a impedir los daños debidos al quemado de la pantalla (consulte la página 33).



Si desea deshacerse de este producto, no lo mezcle con los residuos generales de su hogar. De conformidad con la legislación vigente, existe un sistema de recogida distinto para los productos electrónicos que requieren un procedimiento adecuado de tratamiento, recuperación y reciclado.

Las viviendas privadas en los 25 estados miembros de la UE, en Suiza y Noruega pueden devolver gratuitamente sus productos electrónicos usados en las instalaciones de recolección previstas o bien en las instalaciones de minoristas (si adquieren un producto similar nuevo).

En el caso de los países que no se han mencionado en el párrafo anterior, póngase en contacto con sus autoridades locales a fin de conocer el método de eliminación correcto.

Al actuar siguiendo estas instrucciones, se asegurará de que el producto de desecho se somete a los procesos de tratamiento, recuperación y reciclaje necesarios, con lo que se previenen los efectos negativos potenciales para el entorno y la salud humana.

Capítulo 2

Precauciones de seguridad

La electricidad se utiliza para realizar muchas funciones útiles, pero ésta también puede causar lesiones a las personas y daños en las propiedades si no se manipula correctamente. Este producto ha sido diseñado y fabricado dando la máxima prioridad a la seguridad. Sin embargo, si no se utiliza de la forma correcta puede producir descargas eléctricas y/o un incendio. Para impedir posibles peligros, siga las instrucciones siguientes cuando instale, utilice y limpie el producto. Para garantizar su seguridad y prolongar la duración de su producto, lea cuidadosamente las instrucciones siguientes antes de utilizarlo.

1. Lea las instrucciones - Antes de utilizar el producto deberán leerse y entenderse todas las instrucciones de funcionamiento.
2. Guarde este manual en un lugar seguro - Estas instrucciones de seguridad y operación deben guardarse en un lugar seguro para futuras consultas.
3. Observe las advertencias - Todas las advertencias del producto y de las instrucciones deberán seguirse al pie de la letra.
4. Siga las instrucciones - Deberán seguirse todas las instrucciones de operación.
5. Limpieza - Desenchufe el cable de alimentación de la toma de CA antes de limpiar el producto. Para limpiar el producto, utilice el paño de limpieza suministrado u otros paños blandos (ej., algodón, franela). No utilice productos de limpieza líquidos ni en aerosol.
6. Accesorios - No utilice accesorios que no hayan sido recomendados por el fabricante. La utilización de accesorios que no son adecuados puede causar accidentes.
7. Agua y humedad - No utilice el producto cerca del agua como, por ejemplo, una bañera, palangana, fregadero de cocina, lavadora, piscina y sótano húmedo.
8. Soporte - No coloque el producto en un carrito, soporte, trípode o mesa inestable. La colocación del producto en una base inestable puede ser la causa de que el producto se caiga, lo que podría causar lesiones graves a personas y también daños al producto. Utilice solamente un carrito, soporte, trípode, ménsula o mesa recomendado por el fabricante o vendido junto con el producto. Cuando coloque el producto en una pared, asegúrese de seguir las instrucciones del fabricante. Utilice solamente el hardware de montaje recomendado por el fabricante.
9. Cuando traslade el producto colocado en un carrito, éste deberá moverse con el máximo cuidado. Las paradas repentinas, la fuerza excesiva y la superficie del suelo irregular pueden ser la causa de que el producto caiga del carrito.



10. Ventilación - Los orificios de ventilación y otras aberturas de la caja han sido diseñados para ventilar el producto. No cubra ni bloquee estos orificios de ventilación y aberturas porque la falta de ventilación puede causar recalentamiento y/o reducir la duración del producto. No coloque el producto en una cama, sofá, alfombra u otra superficie similar porque las aberturas de ventilación podrán quedar bloqueadas. Este producto no ha sido diseñado para ser empotrado; no lo coloque en un lugar cerrado como, por ejemplo, un mueble librería o estantería a menos que disponga de la ventilación apropiada o se sigan las instrucciones del fabricante.
11. Fuente de alimentación - Este producto deberá funcionar con la fuente de alimentación especificada en la etiqueta de especificaciones. Si no está seguro acerca del tipo de alimentación utilizado en su hogar, consulte su concesionario o a la compañía abastecedora de electricidad de su localidad.
12. Protección del cable de alimentación - Los cables de alimentación deberán instalarse correctamente para evitar que los pisen las

personas o que puedan colocarse objetos pesados encima de ellos. Compruebe los cables en las clavijas de alimentación y donde se enchufan al producto.

13. El televisor de plasma utilizado en este producto está hecho de cristal. Por lo tanto, podrá romperse cuando el producto se caiga o reciba un impacto fuerte. En el caso de que se rompa el televisor de plasma, tenga cuidado para no herirse con las piezas de cristal rotas.
14. Sobrecarga - No sobrecargue las tomas de CA ni los cables de prolongación. La sobrecarga puede causar un incendio o una descarga eléctrica.
15. Entrada de objetos y líquidos - No inserte nunca un objeto en el producto a través de los orificios de ventilación o aberturas. Por el interior del producto circula alta tensión, y la inserción de un objeto puede causar una descarga eléctrica y/o un cortocircuito en las piezas internas. Por la misma razón, no derrame agua o líquidos en el interior del producto.
16. Trabajo de servicio - No intente realizar usted mismo ningún trabajo de servicio en el producto. Quitar las cubiertas puede exponerle a una tensión alta y a otras condiciones peligrosas. Para realizar trabajos de servicio, póngase en contacto con personal de servicio cualificado.
17. Reparaciones - Si se produce cualquiera de las condiciones indicadas a continuación, desenchufe el cable de alimentación de la toma de CA y solicite al personal de servicio cualificado que lleve a cabo las reparaciones.
 - a. Cuando el cable de alimentación o su clavija estén estropeados.
 - b. Cuando se derrame líquidos en el producto o hayan caído objetos en su interior.
 - c. Cuando el producto haya estado expuesto a la lluvia o al agua.
 - d. Cuando el producto no funcione correctamente como se describe en las instrucciones de operación.

No toque otros controles que no sean los descritos en las instrucciones de operación. El ajuste incorrecto de los controles que no se describen en las instrucciones puede causar daños, que a menudo requieren el trabajo exhaustivo de un técnico cualificado.

- e. Cuando el producto se haya caído o estropeado.
- f. Cuando el producto muestre una condición anormal. Cualquier anomalía que se note en el producto indicará que éste necesita ser reparado.
18. Piezas de reemplazo - En el caso de que el producto necesite piezas de reemplazo, asegúrese de que el personal de servicio utilice las piezas especificadas por el fabricante, o aquellas que tengan las mismas características y rendimiento que las piezas originales. La utilización de piezas no autorizadas puede causar un incendio, descarga eléctrica y/o otros peligros.
19. Comprobaciones de seguridad - Al finalizar el trabajo de servicio o el trabajo de reparación, pida al técnico de servicio que realice comprobaciones de seguridad para asegurar que el producto se encuentre en condiciones de funcionamiento apropiadas.
20. Montaje en pared o techo - Cuando monte el producto en una pared o en el techo, asegúrese de instalarlo según el método recomendado por el fabricante.
21. Fuentes de calor - Mantenga el producto alejado de las fuentes de calor tales como radiadores, estufas y otros productos que generen calor (incluyendo amplificadores).
22. Desenchufe el cable de alimentación de la toma de CA antes de instalar los altavoces.
23. No exponga nunca el televisor de plasma a impactos fuertes como, por ejemplo, chocándolo contra otros objetos. La pantalla puede romperse, lo que podría causar un incendio o lesiones personales.
24. No exponga el televisor de plasma a la luz directa del sol por un largo período de tiempo. Las características ópticas del panel de protección frontal cambiarán, lo que causará la decoloración o alabeo del panel.
25. El televisor de plasma pesa aproximadamente 31,5 kg. Como el producto tiene una profundidad pequeña y es inestable, desempaqué, traslade e instale el producto con por lo menos una persona más y utilice los asideros.

Precauciones relacionadas con la instalación

Observe las precauciones siguientes cuando instale con cualesquiera ítems como el soporte opcional.

Cuando utilice el soporte opcional, ménsulas o componentes equivalentes

- Solicite la instalación a su revendedor.
- Asegúrese de utilizar los pernos suministrados.
- Para los detalles, consulte el manual de instrucciones que acompaña el soporte opcional (o componentes equivalentes).

Cuando utilice otros componentes

- Consulte su revendedor.
- Los seis agujeros de montaje siguientes pueden utilizarse para la instalación:

Vista trasera

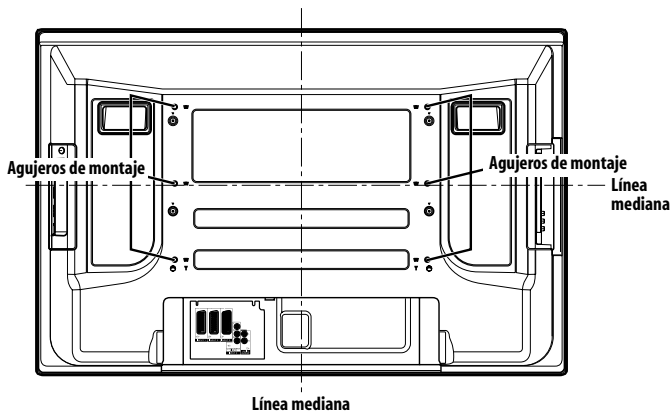

Vista lateral

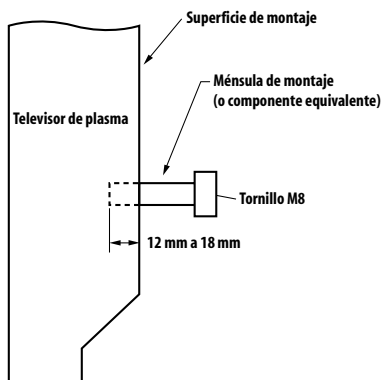

Precaución

- Asegúrese de utilizar cuatro o más agujeros de montaje simétricos a las líneas medianas vertical y horizontal.
- Utilice tornillos M8, de 12 mm a 18 mm de profundidad desde la superficie de montaje del televisor de plasma. Vea la vista lateral arriba.
- Tenga cuidado de no bloquear la abertura de ventilación en la parte trasera del televisor de plasma.
- Asegúrese de instalar el televisor de plasma en una superficie plana, porque contiene un cristal.
- Los agujeros de tornillo diferentes de los indicados arriba se utilizan solamente para los productos especificados. No los utilice nunca para el montaje de productos no especificados.

Nota

- Recomendamos fuertemente que utilice los productos de montaje opcionales de Pioneer.
- Pioneer no se hace responsable de cualesquier lesiones personales o daños del producto resultantes de la utilización de componentes de montaje diferentes de los productos opcionales de Pioneer.

Capítulo 3 Accesorios suministrados

Compruebe que todos los siguientes accesorios estén en la caja.

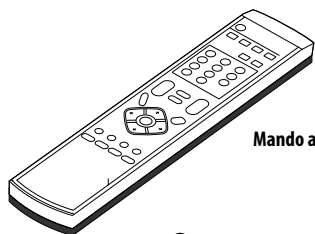

Mando a distancia

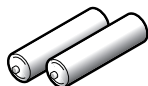

Pilas de tamaño AA x 2

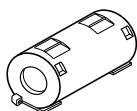

Núcleo de ferrita



Enlace de cable
(para núcleo de ferrita)

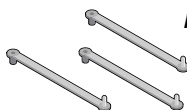

Abrazaderas rápidas x 3

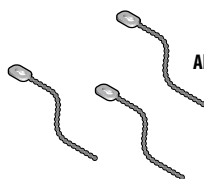

Abrazaderas de cuentas x 3

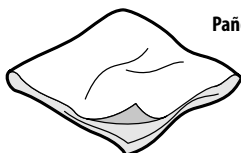

Paño de limpieza

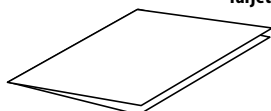

Tarjeta de garantía

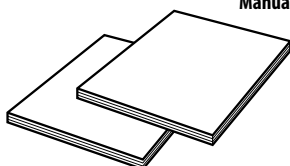

Manuales de instrucciones x 2



Llave hexagonal
(Tamaño diagonal: 6 mm)

Cable de alimentación

Se suministra solamente el cable de alimentación apropiado a su país o región:

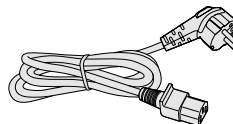

Para Europa, excepto Reino Unido y República de Irlanda

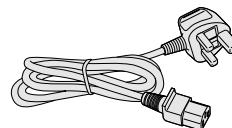

Para Reino Unido y República de Irlanda

Capítulo 4

Nombres de los componentes

Televisor de plasma (vista frontal)

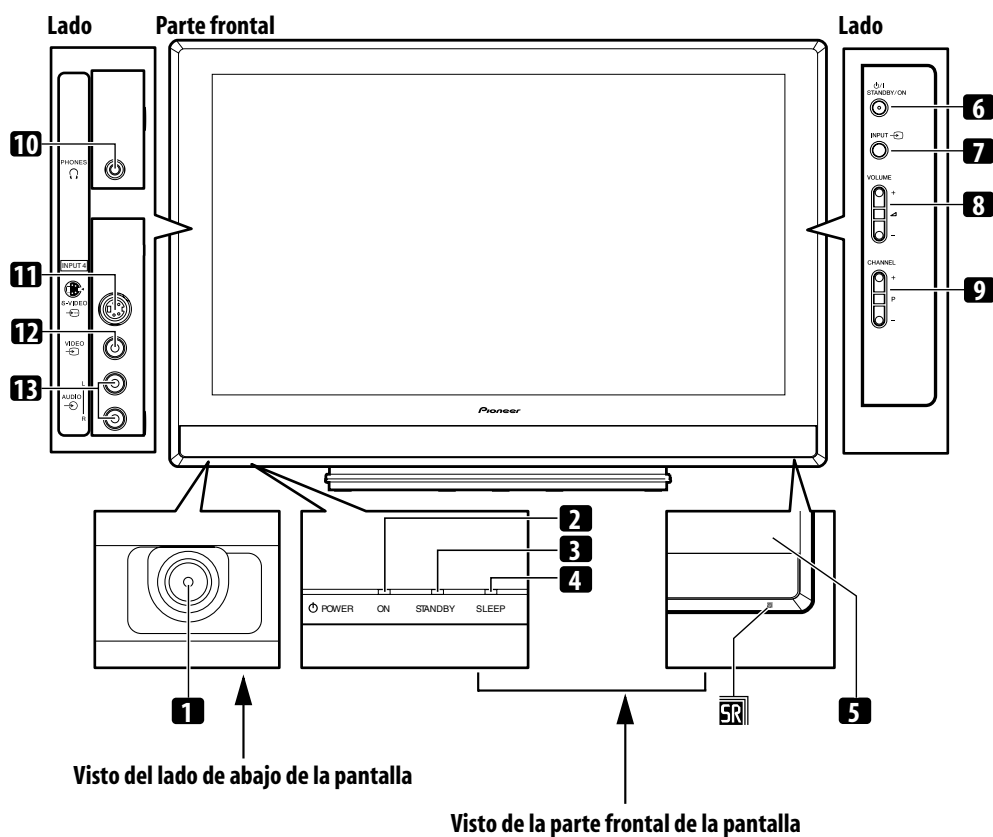

- 1 Botón **POWER**
- 2 Indicador **POWER ON**
- 3 Indicador **STANDBY**
- 4 Indicador **SLEEP**
- 5 Sensor de mando a distancia
- 6 Botón **STANDBY/ON**
- 7 Bot **INPUT**
- 8 Botones **VOLUME +/-**
- 9 Botones **CHANNEL +/-**
- 10 Terminal **PHONES** (auriculares)
- 11 Terminal **INPUT 4 (S-VIDEO)**
- 12 Terminal **INPUT 4 (VIDEO)**
- 13 Terminal **INPUT 4 (AUDIO)**

Televisor de plasma (vista trasera)

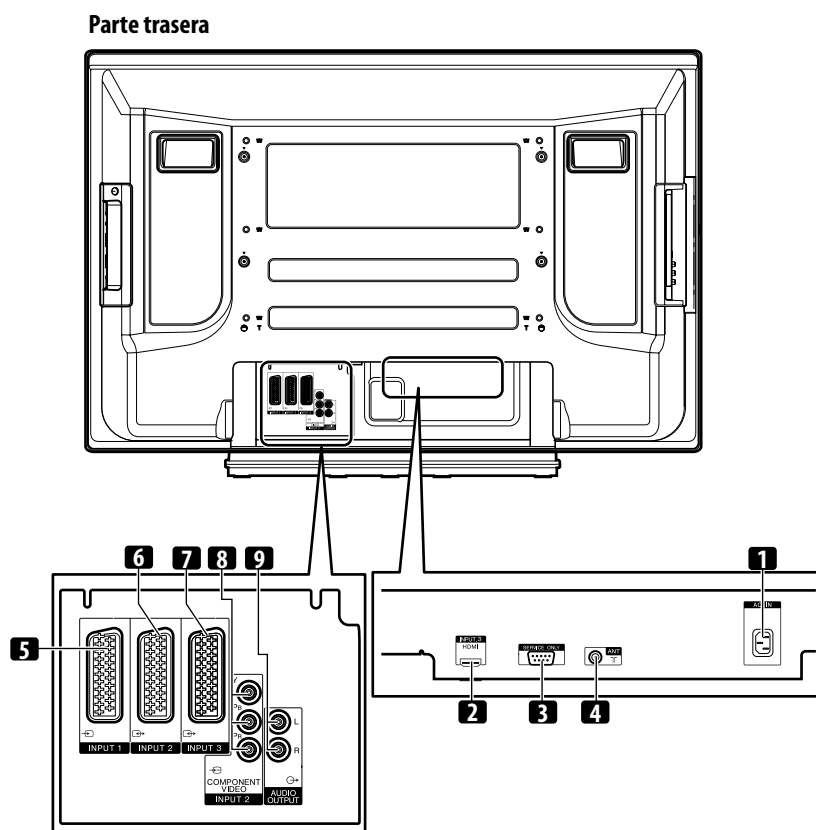

- 1 Terminal AC IN
- 2 Terminal INPUT 3 (HDMI)
- 3 Terminal RS-232C (se usa para la configuración de fábrica)
- 4 Terminal de entrada ANT (antena)
- 5 Terminal INPUT 1 (SCART)
- 6 Terminal INPUT 2 (SCART)
- 7 Terminal INPUT 3 (SCART)
- 8 Terminal INPUT 2
(COMPONENT VIDEO: Y, P_B, P_R)
- 9 Terminales AUDIO OUTPUT

Mando a distancia

Opere el mando a distancia apuntándolo al televisor de plasma.

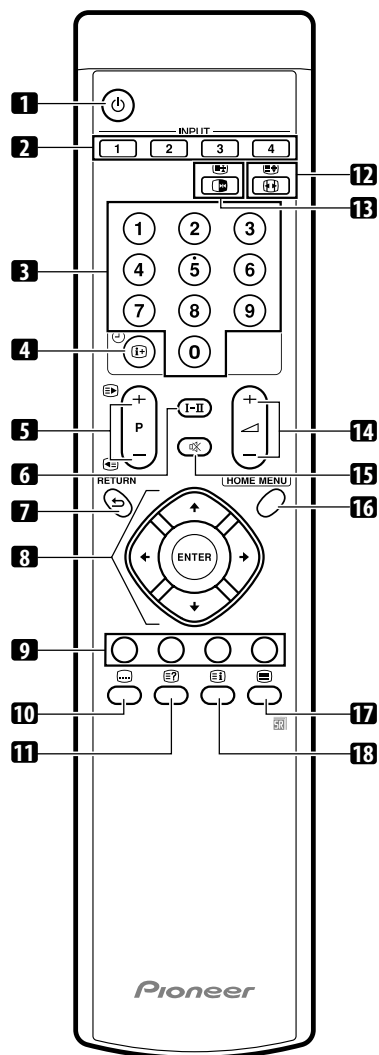

- 1 Conecta la alimentación del televisor de plasma o la pone en el modo de espera.
- 2 **INPUT**
Selecciona una fuente de entrada del televisor de plasma.
(Entrada 1, Entrada 2, Entrada 3, Entrada 4)
- 3 **0 - 9**
Modo de entrada de TV/equipo externo: Selecciona un canal.
Modo de teletexto: Selecciona una página.
- 4 Modo de entrada de TV/equipo externo: Visualiza la información de canal.
Modo de entrada de DTV: Visualiza la información del rótulo.

- 5 **P +/-**
Modo de entrada de TV/equipo externo: Selecciona un canal.
 Modo de teletexto: Selecciona una página.
- 6 **I-II**
Ajusta el modo múltiplex de sonido.
- 7 **RETURN**
Restaura la pantalla del menú anterior.
- 8 Selecciona un ítem deseado en la pantalla de configuración.
ENTER
Ejecuta un comando.
- 9 **Color (ROJO/VERDE/AMARILLO/AZUL)**
Modo de teletexto: Selecciona una página.
- 10 Modo de entrada de TV/equipo externo: Salta a la página de subtítulos de teletexto.
- 11 Visualiza caracteres ocultos.
- 12 Modo de entrada de TV/equipo externo: Selecciona el tamaño de la pantalla.
 Modo de teletexto: Cambia las imágenes de teletexto. (completa/mitad superior/mitad inferior)
- 13 Modo de entrada de TV/equipo externo: Congela un fotograma de una imagen en movimiento. Pulse de nuevo para cancelar la función.
 Modo de teletexto: Detiene la actualización de páginas de teletexto. Pulse de nuevo para cancelar el modo de retención.
- 14 Ajusta el volumen.
- 15 Silencia el sonido.
- 16 **HOME MENU**
Modo de entrada de TV/equipo externo: Visualiza la pantalla de menú.
- 17 Selecciona el modo de teletexto ((Todas las imágenes de TV, todas las imágenes de TEXTO, imágenes de TV/TEXTO).
- 18 Modo de teletexto: Visualiza una página de índice para el formato CEEFAX/FLOF. Visualiza una página Panorámica TOP para el formato TOP.

Capítulo 5

Preparación

Instalación del televisor de plasma

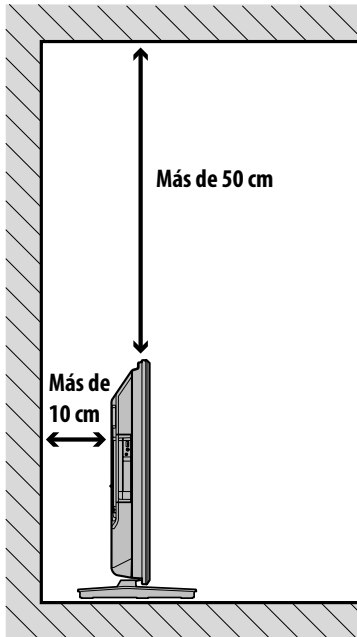

Ubicación

- Evite la luz directa del sol. Mantenga la ventilación adecuada.
- Como el televisor de plasma es pesado, asegúrese de pedir la ayuda a otra persona al trasladarlo.

Precaución

- Si no deja espacio suficiente sobre el televisor de plasma, éste no recibirá la ventilación adecuada y no funcionará correctamente.

Nota

- Permita un espacio suficiente alrededor de las partes superior y trasera al instalar, para asegurar la ventilación alrededor de la parte trasera.

Precaución

Ambiente de funcionamiento

Temperatura y humedad del ambiente de funcionamiento: +0 °C a +40 °C; menos de 85 % RH (orificios de ventilación no bloqueados). No instale esta unidad en un área mal ventilada, o en lugares expuestos a alta humedad o luz directa del sol (o luz artificial fuerte).

Traslado del televisor de plasma

Cuando instale en una estantería, etc., sostenga el televisor de plasma como se muestra a continuación.

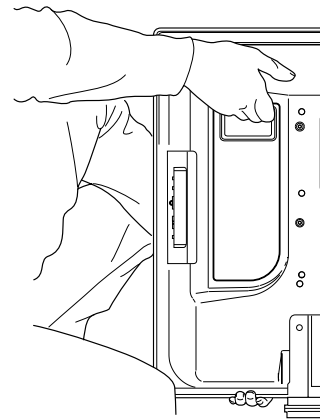

Prevención de caída del televisor de plasma

Después de instalar el soporte, asegúrese de tener especial cuidado para asegurar que el televisor de plasma no caiga.

Estabilización en una mesa o piso

Estabilice el televisor de plasma como se muestra en el diagrama utilizando tornillos que están disponibles en el comercio.

Nota

- Para estabilizar el televisor de plasma en una mesa o en el piso, utilice tornillos con un diámetro nominal de 6 mm y con por lo menos 20 mm de largo.

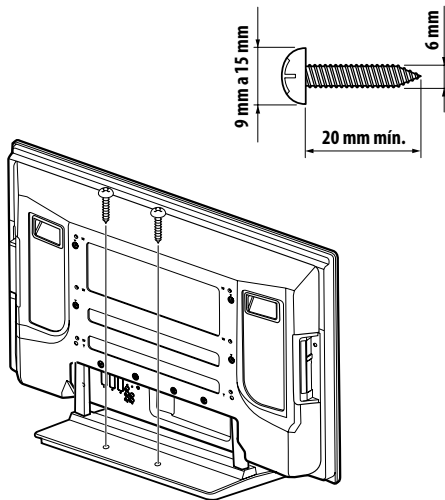

Precaución

- Siempre se debe utilizar una mesa o un área del piso con resistencia adecuada para soportar el televisor de plasma. Dejar de hacer esto podría resultar en lesiones personales y daños físicos.
- Al instalar el televisor de plasma, tome las medidas de seguridad necesarias para evitar que la pantalla caiga o se vuelque en caso de emergencias, como en terremotos o accidentes.
- Si no toma estas precauciones, el televisor de plasma podría caer y causar lesiones.
- Los tornillos, ganchos, cadenas, y otros accesorios que se utilice para fijar el televisor de plasma para prevenir que se vuelque varían de acuerdo con la composición y espesor de la superficie donde se instala la pantalla.
- Seleccione los tornillos, ganchos, cadenas y otros accesorios adecuados después de inspeccionar la superficie cuidadosamente para determinar su espesor y composición, y después de consultar un instalador profesional si fuese necesario.

Utilización de una pared para la estabilización

1 Instale los pernos (ganchos) de prevención de queda en el televisor de plasma.

2 Utilice cuerdas fuertes para estabilizarlo apropiada y firmemente en una pared, pilar u otro elemento robusto.

Realice este trabajo de la misma manera en los lados izquierdo y derecho.

Utilice ganchos, cuerdas y accesorios que se encuentran disponibles en el comercio. Gancho recomendado: Diámetro nominal de 8 mm y largo de 12 mm a 15 mm

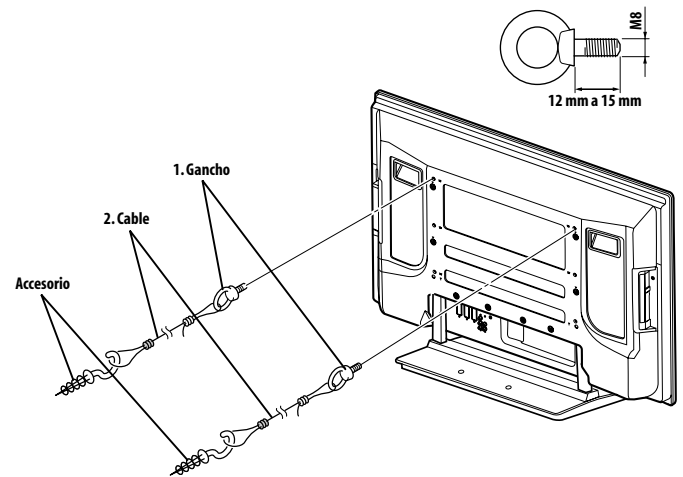

Instalación/extracción del soporte Pioneer

Precaución

- Un televisor de plasma de 42 pulgadas pesa aproximadamente 31,5 kg, tiene poca profundidad, y es inestable. Por lo tanto, por lo menos dos personas deben montar e instalarla.

Extracción del soporte

1 Afloje y saque los dos pernos de instalación (1) utilizando la llave hexagonal suministrada.

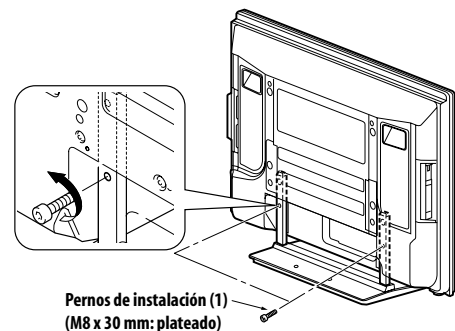

2 Afloje y saque los dos pernos de instalación (2) utilizando la llave hexagonal suministrada.

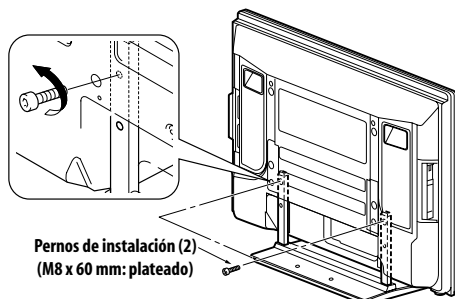

Pernos de instalación (2)
(M8 x 60 mm: plateado)

3 Extraiga el televisor de plasma del soporte.

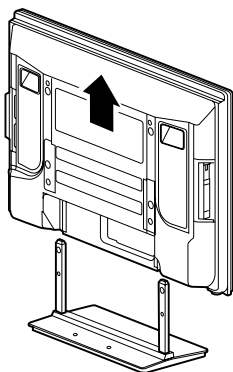

- Asegúrese de guardar los pernos de instalación (1) y (2) extraídos, ya que tendrá que reutilizarlos cuando instale nuevamente el soporte en el televisor de plasma.

Nota

- Asegúrese de instalarlo en una ubicación plana y estable.

Reinstalación del soporte

1 Ajuste las columnas de apoyo del soporte en la parte inferior del televisor de plasma como se indica por las flechas y, a continuación, insértelas lenta y verticalmente.

- Tenga extremo cuidado en no insertar las columnas de apoyo del soporte en cualquier parte del televisor de plasma que no sea una ranura de inserción del soporte. Hacer esto puede dañar el panel del televisor de plasma o sus aberturas, o alabear el soporte.

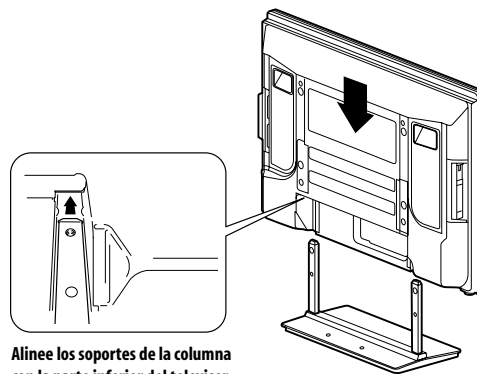

Alinee los soportes de la columna con la parte inferior del televisor de plasma como se indica en el diagrama adjunto.

2 Instale el televisor de plasma en los puntos indicados por las flechas, y apriete los pernos de instalación (2) firmemente utilizando la llave hexagonal suministrada.

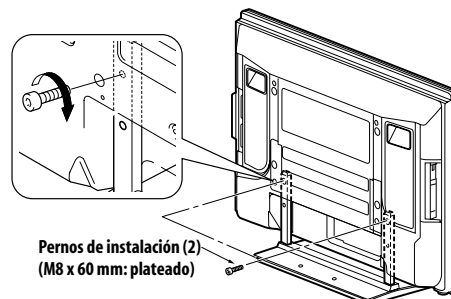

Pernos de instalación (2)
(M8 x 60 mm: plateado)

3 Apriete firmemente los pernos de instalación (1) utilizando la llave hexagonal suministrada.

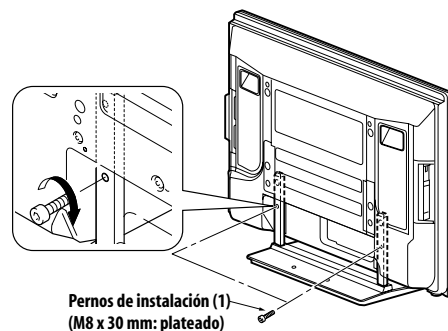

Pernos de instalación (1)
(M8 x 30 mm: plateado)

Nota

- Asegúrese de instalarlo en una ubicación plana y estable.
- Inserte los tornillos en los agujeros verticalmente y no apriételos con mucha fuerza.

Conexiones básicas

Conexión de la antena

Para disfrutar de una imagen clara, utilice una antena exterior. A continuación se explica brevemente los tipos de conexiones que se utilizan para un cable coaxial.

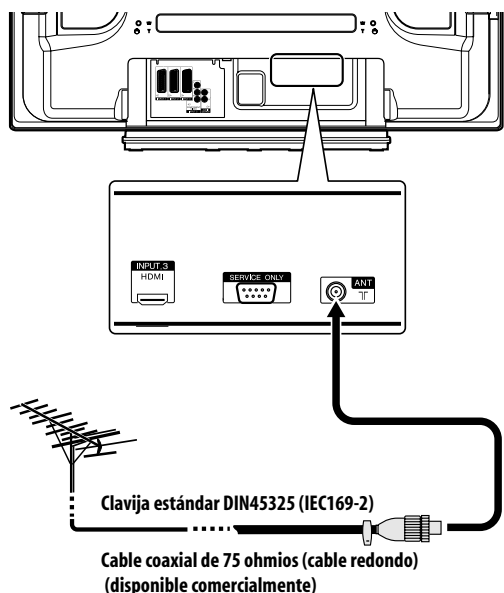

- Conecte el cable coaxial de 75 ohmios (disponible comercialmente) al terminal ANT (antena).

Cable de antena (disponible comercialmente)



Si su antena exterior utiliza un cable coaxial de 75 ohmios con una clavija estándar DIN45325 (IEC169-2), enchúfela al terminal de antena en la parte trasera del televisor de plasma.

Nota

- Si la antena no está conectada correctamente, puede que la calidad de recepción no sea buena. Si las imágenes no se visualizan correctamente, verifique si la conexión de la antena está correcta o no.

Encaminamiento de los cables

Utilice las abrazaderas rápidas como sea necesario para encaminar los cables de conexión. Los diagramas a continuación muestran la ubicación de los agujeros en la parte trasera del televisor de plasma.

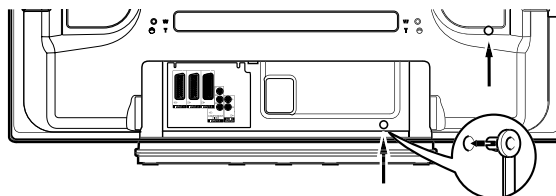

Fijación y extracción de las abrazaderas rápidas

Inserte [1] en el agujero apropiado en la parte trasera del televisor de plasma, y meta [2] en la parte trasera de [1] para fijar la abrazadera.

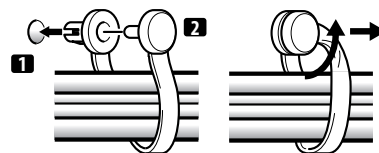

- Las abrazaderas rápidas están diseñadas para que no se deshagan fácilmente una vez que estén en posición. Por lo tanto, fíjelas cuidadosamente.
- Utilice alicates para girar la abrazadera 90°, tirándola hacia fuera. La abrazadera puede deteriorarse con el paso del tiempo y estropearse si se retira.
- Tenga cuidado en no sujetar ningún cabo de conexión a esfuerzos.

Nota

- Utilice las abrazaderas rápidas como sea necesario.

Fijación del núcleo de ferrita

Para ayudar la prevención contra ruidos, fije el núcleo de ferrita suministrado al extremo del conector del cable de alimentación como se muestra. Utilice el enlace de cable suministrado para prevenir que el núcleo de ferrita deslice en el cable.

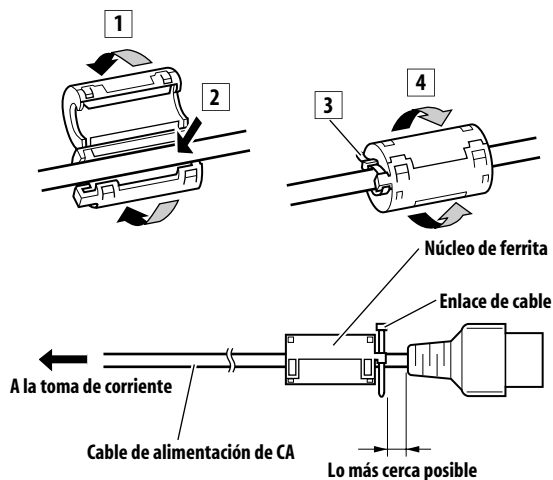

Nota

- Desenchufe el cable de alimentación de la toma de corriente cuando no planea utilizar el televisor de plasma durante un largo período de tiempo.

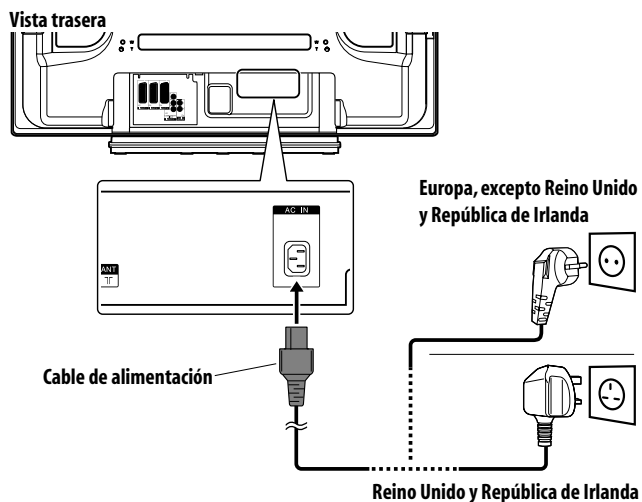
Conexión de cable de alimentación**Preparación del mando a distancia****Instalación de las pilas**

- Abra la tapa del compartimiento de las pilas.

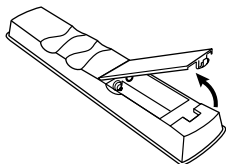

- Instale las dos pilas de tamaño AA mientras inserta sus extremos de polaridad negativa (-) primero.

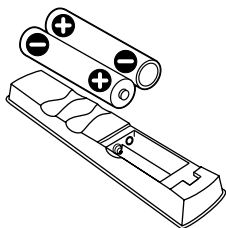

Ponga las pilas con sus terminales correspondientes alineados con los indicadores (+) y (-) en el compartimiento de las pilas.

- Cierre la tapa del compartimiento de las pilas.

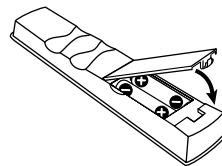
**Precaución**

La utilización incorrecta de las pilas puede causar fugas del electrólito o una explosión. Asegúrese de seguir las instrucciones a continuación.

- Cuando reemplace las pilas, utilice pilas de manganeso o alcalinas.
- Ponga las pilas con sus terminales correspondientes alineados con los indicadores (+) y (-).
- No mezcle pilas de tipos diferentes. Las pilas de tipos diferentes tienen también características diferentes.
- No mezcle pilas usadas con nuevas. Mezclar pilas usadas con nuevas puede reducir la duración de las pilas nuevas o causar fugas del ácido en las pilas viejas.
- Retire las pilas tan pronto como se agoten. La fuga de electrólito de las pilas puede causar erupciones en la piel. Si encuentra cualquier fuga de ácido, limpie completamente con un paño.
- Las pilas suministradas con este producto pueden durar menos de lo esperado debido a las condiciones de almacenamiento.
- Si no fuera utilizar el mando a distancia durante un largo período de tiempo, retire las pilas del mando a distancia.
- AL DESCARTARSE DE PILAS USADAS, CUMPLA CON LOS REGLAMENTOS GUBERNAMENTALES O CON LAS LEYES PÚBLICAS RELACIONADAS CON EL MEDIO AMBIENTE APLICABLES EN SU PAÍS/REGIÓN.**

Rango de operación del mando a distancia

Opere el mando a distancia apuntándolo al sensor de mando a distancia (SR) ubicado en la derecha inferior del panel frontal del televisor de plasma. La distancia desde el sensor de mando a distancia debe estar dentro de 7 m, y el ángulo relativo al sensor debe estar dentro de 30 grados en la dirección derecha, izquierda, hacia arriba, o hacia abajo.

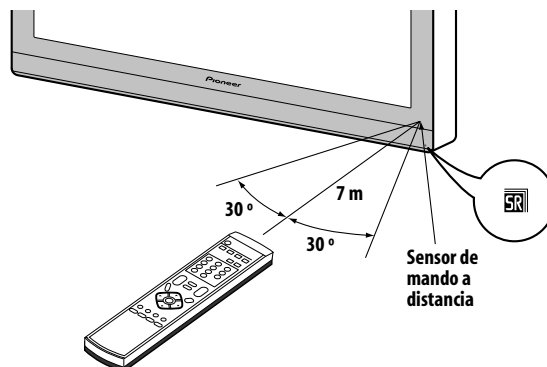

 **Precaución**

- No exponga el mando a distancia a impactos. Además, no exponga el mando a distancia a líquidos, y no lo ponga en un área con alta humedad.
- No instale ni ponga el mando a distancia bajo la luz directa del sol. El calor puede deformar la unidad.
- Puede que el mando a distancia no funcione correctamente si el sensor del mando a distancia del televisor de plasma está bajo la luz directa del sol o bajo una iluminación intensa. En este caso, cambie el ángulo de la iluminación o del televisor de plasma, u opere el mando a distancia más cerca del sensor de mando a distancia.
- Cuando existe cualquier obstáculo entre el mando a distancia y el sensor de mando a distancia, puede que el mando a distancia no funcione.
- A medida que las pilas se agotan, el mando a distancia puede funcionar dentro de una distancia más corta desde el sensor de mando a distancia. Reemplace las pilas por un juego de pilas nuevas lo más rápido posible.
- El televisor de plasma emite rayos infrarrojos muy débiles desde su pantalla. Si hay un equipo operado por mando a distancia de rayos infrarrojos, como una videograbadora, en las proximidades, puede que tal equipo no reciba los comandos de su mando a distancia correctamente o mismo no reciba ningún comando. Si esto ocurre, coloque el equipo en un lugar lo más distante posible del televisor de plasma.
- Dependiendo del entorno de instalación, los rayos infrarrojos del televisor de plasma pueden no permitir que este sistema reciba correctamente los comandos del mando a distancia, o pueden acortar la distancia permisible entre el mando a distancia y el sensor del mando a distancia. La intensidad de los rayos infrarrojos emitidos de la pantalla difiere, dependiendo de las imágenes visualizadas en la pantalla.

Capítulo 6 Contemplación de TV

⚠ Importante

- Antes que ver los canales de emisión, debe configurar el sintonizador de TV incorporado. Consulte la *Configuración de los canales de TV* en la página 25 para saber cómo hacer esto.

Encendido

- Para encender el sistema, pulse **POWER** en la izquierda inferior de la parte frontal del televisor de plasma.
El indicador POWER ON se enciende en azul.
- Para poner el sistema en el modo de espera, pulse **⏻** en el mando a distancia o **STANDBY/ON** en el panel de control del televisor de plasma en el lado derecho.
El indicador STANDBY se enciende en rojo.

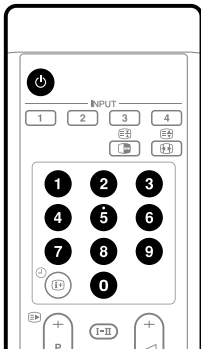

- Luego, puede encender el sistema nuevamente pulsando **⏻** o **0** a **9** en el mando a distancia o **STANDBY/ON** en el televisor de plasma. Si pulsa **0** en el mando a distancia, se visualizan las imágenes de la fuente INPUT 1. Si pulsa **1** a **9**, se visualizan las imágenes de TV.
- También puede pulsar **POWER** en el televisor de plasma para apagar el sistema. Sin embargo, no puede encender nuevamente el sistema pulsando los botones en el mando a distancia o **STANDBY/ON** en el televisor de plasma.

✍ Nota

- Cuando el sistema está en el modo de espera, el flujo de alimentación principal se corta y el sistema no queda totalmente operacional. Sin embargo, un pequeño flujo de energía alimenta el sistema para mantenerlo listo para el funcionamiento.
- Si no planea utilizar el televisor de plasma durante un largo período de tiempo, asegúrese de desenchufar el cable de alimentación de la toma de corriente.

Indicadores de estado del televisor de plasma

La tabla a continuación muestra el estado de operación del televisor de plasma. Puede verificar el estado actual del sistema con los indicadores en el televisor de plasma.

Estado de los indicadores		Estado del sistema
POWER ON	STANDBY	
●	●	El cable de alimentación del televisor de plasma ha sido desenchufado. O, el cable de alimentación del televisor de plasma ha sido conectado, pero el botón POWER está desactivado o el televisor de plasma está apagado.
☀	●	El sistema está encendido.
●	☀	El sistema está en el modo de espera.

Para casos diferentes de los de arriba, consulte *Solución de problemas* en la página 44.

Cambio de canales

Utilice el mando a distancia en el panel de control en el lado derecho del televisor de plasma para cambiar los canales.

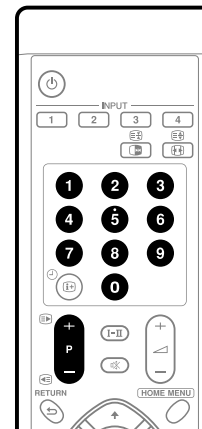

Visualización del canal

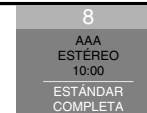

Utilización de P+ / P- del mando a distancia

- Pulse **P+** para aumentar el número del canal.
- Pulse **P-** para disminuir el número del canal.

Cuando esté viendo información de teletexto:

- Pulse **P+** para aumentar el número de la página.
- Pulse **P-** para disminuir el número de la página.

Consulte también *Utilización de las funciones de teletexto* en la página 42.

Nota

- Los botones **CHANNEL +/-** en el televisor de plasma funcionan de la misma forma que **P+ / P-**.
- Los botones **P+ / P-** no pueden captar los canales que han sido configurados para omisión. Para la omisión de canales, consulte los pasos 13 y 14 en *Configuración manual de los canales de TV analógicos* en la página 25.
- Los botones **P+ / P-** no pueden captar los canales que han sido configurados como favoritos. Para el registro de canales favoritos, consulte los pasos 13 y 14 en *Configuración manual de los canales de TV analógicos* en la página 25.

Utilización de 0 a 9 en el mando a distancia

- Seleccione los canales directamente pulsando los botones **0 a 9**.

Por ejemplo:

Para seleccionar el canal 2 (canal de 1 dígito), pulse **2**.

Para seleccionar el canal 12 (canal de 2 dígitos), pulse **1** y, a continuación, **2**.

Cuando esté viendo información de teletexto:

- Visualice una página directamente, que tenga un número de página de 3 dígitos de 100 a 899, pulsando los botones **0 a 9**. Consulte también *Operaciones básicas de teletexto* en la página 42.

Nota

- Cuando pulse **0** en el modo de espera, el sistema se enciende y se visualizan las imágenes de la fuente INPUT 1. O, cuando pulse cualquier botón de **1 a 9**, se visualizan las imágenes de TV.

Sintonización de sus canales favoritos

Si ha registrado sus canales favoritos, seleccionar los canales de la lista registrada puede ser la manera más fácil de sintonizarlos.

Nota

- Puede registrar hasta 16 canales analógicos como sus canales favoritos. Para el registro, consulte los pasos 13 y 14 en *Configuración manual de los canales de TV analógicos* en la página 25.

1 Mientras ve un programa, pulse ENTER para llamar la lista de canales favoritos.

Favoritos	
01 *****	09 *****
02 ****	10 ****
03 ****	11 ****
04 ****	12 ****
05 ****	13 ****
06 ****	14 ****
07 ****	15 ****
08 ****	16 ****

2 Seleccione un canal favorito para sintonizar (↑/↓, ←/→ y, a continuación, ENTER).

- Pulse **RETURN** para salida de la Lista de canales favoritos.

Cambio del volumen y sonido

Utilice el mando a distancia en el panel de control en el lado derecho del televisor de plasma para ajustar el volumen.

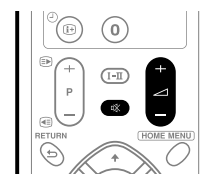

Utilización de + / - del mando a distancia

- Para aumentar el volumen, pulse .
- Para disminuir el volumen, pulse .

Ajuste del volumen



- **VOLUME +/-** en el televisor de plasma funciona de la misma forma que

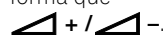

Utilización de del mando a distancia

- Pulse  para silenciar el sonido.
 aparece en la pantalla.



- Pulse  de nuevo o  + para restaurar el sonido.

Cambio del canal de audio de emisión

Dependiendo de la emisión, puede cambiar el canal de audio.



- Pulse I-II para cambiar el canal de audio.

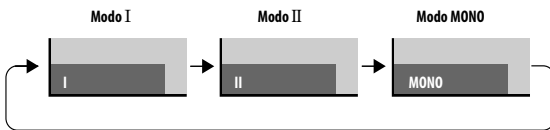

En la tabla a continuación se muestran los canales de audio disponibles por el tipo de audio de emisión.

		Configuración		
		I	II	MONO
Emisiones NICAM	Estéreo	1 AAA NICAM ESTÉREO 10:00	1 AAA NICAM ESTÉREO 10:00	1 AAA MONO 10:00
	Bilingüe	2 BBB NICAM I 10:00	2 BBB NICAM II 10:00	2 BBB MONO 10:00
	Mono	3 CCC NICAM MONO 10:00	3 CCC NICAM MONO 10:00	3 CCC MONO 10:00
Emisiones A2	Estéreo	4 DDD ESTÉREO 10:00	4 DDD ESTÉREO 10:00	4 DDD MONO 10:00
	Bilingüe	5 EEE DUAL I 10:00	5 EEE DUAL II 10:00	5 EEE MONO 10:00
	Mono	6 FFF MONO 10:00	6 FFF MONO 10:00	6 FFF MONO 10:00

Nota

- En cada modo múltiplex de sonido seleccionado, utilice el botón I-II para cambiar la visualización dependiendo de las señales de emisión que están siendo recibidas.
- Una vez que el modo MONO esté seleccionado, el sonido permanece monofónico aun cuando el sistema reciba una emisión en estéreo. Debe cambiar el modo de vuelta al modo I o II si desea escuchar el sonido estéreo de nuevo.
- Seleccionar un modo múltiplex de sonido mientras la fuente de entrada es INPUT 1 a 4 no cambia el tipo de sonido. En este caso, el sonido se determina por la fuente de vídeo.

Congelamiento de imágenes

Utilice el procedimiento siguiente para capturar y congelar un fotograma de una imagen en movimiento que esté viendo.

Importante

- Visualizar una imagen estática durante un largo período de tiempo, o por períodos más cortos durante varios días, puede resultar en la retención de imagen.

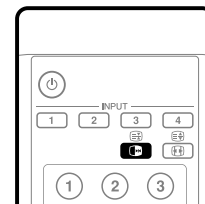

- Pulse .

Una imagen fija aparece en la pantalla derecha mientras se visualiza una imagen en movimiento en la pantalla izquierda.



Imagen normal

Imagen fija

- Pulse  de nuevo para cancelar la función.

Nota

- Cuando esta función no está disponible, aparece un mensaje de advertencia.

Capítulo 7

El menú principal

Resumen del menú principal

Menú principal	Ítem	Página
Imagen	Selección AV	28
	Contraste	28
	Brillo	28
	Color	28
	Matiz	28
	Nitidez	28
	Ajuste profesional	28 – 31
	Reponer	28
Sonido	Agudos	32
	Graves	32
	Balance	32
	Reponer	32
	FOCUS	32
	Surround frontal	32
Control de la alimentación	Ahorro de energía	33
	Apagado: sin señal	33
	Apagado: sin operación	33
Temporizador de apagado	–	36
Opción	Posición	34
	Tmño. Auto.	35
	Modo 4:3	36
	Máscara lateral	36
	Entrada HDMI	40
	Modo activo	34
	Sistema de color	34
	Selector de entrada	34
Configuración	Instalación auto.	25
	Config. TV analógica	25
	i/o link.A	41
	Contraseña	36, 37
	Idioma	27

Utilización del menú principal

A continuación se describe el procedimiento típico para configurar los menús. Para los procedimientos reales, consulte las páginas apropiadas que describen las funciones individuales.

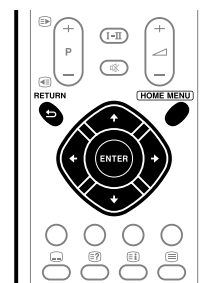

- 1 Pulse HOME MENU.
- 2 Pulse ↑/↓ para seleccionar un ítem de menú y, a continuación, pulse ENTER.
- 3 Repita el paso 2 hasta que acceda al ítem de submenú deseado.
El número de niveles de menú difiere dependiendo de los ítems de menú.
- 4 Pulse ←/→ para seleccionar una opción (o parámetro) y, a continuación, pulse ENTER.
Para algunos ítems de menú, pulse ↑/↓ en lugar de ←/→.
- 5 Pulse HOME MENU para salir del menú.

 **Nota**

- Puede volver a los niveles de menú superiores pulsando RETURN.

Capítulo 8 Configuración

Configuración de los canales de TV

En esta sección se describe cómo buscar y configurar automáticamente los canales de TV.

Utilización de la autoconfiguración

Cuando se enciende el televisor de plasma por primera vez tras la compra, se inicia la autoconfiguración inicial. Puede configurar automáticamente el idioma, país y canales en operaciones sucesivas.

- 1 Seleccione "Idioma" (↑/↓).
- 2 Seleccione un idioma (←/→).

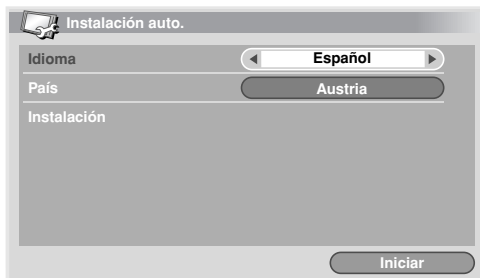

Puede seleccionar entre 16 idiomas: inglés, alemán, francés, italiano, español, holandés, sueco, portugués, griego, finlandés, ruso, turco, noruego, dinamarqués, checo y polaco.

- 3 Seleccione "País" (↑/↓).
- 4 Seleccione un país (←/→).
- 5 Seleccione "Iniciar" (↑/↓ y, a continuación, ENTER).

La instalación automática comienza automáticamente.

- Para salir de la instalación automática en progreso, pulse RETURN.

Nota

- Puede iniciar la instalación automática a partir del menú principal después de trasladarse para otro país, por ejemplo. Antes de iniciar la instalación automática, realice los pasos a continuación: Pulse HOME MENU, seleccione "Configuración" (↑/↓ y, a continuación, ENTER), y, a continuación "Instalación auto." (↑/↓ y, a continuación, ENTER). La pantalla de introducción de contraseña aparece. Introduzca la contraseña de 4 dígitos utilizando los botones 0 a 9.
- Si no se encuentra ningún canal, compruebe las conexiones de la antena y, a continuación, intente de nuevo la autoconfiguración.

Configuración manual de los canales de TV analógicos

Utilice la función Ajuste manual para configurar manualmente los canales de TV.

- 1 Pulse HOME MENU.
- 2 Seleccione "Configuración" (↑/↓ y, a continuación, ENTER).
- 3 Seleccione "Config. TV analógica" (↑/↓ y, a continuación, ENTER).
La pantalla de introducción de contraseña aparece. Introduzca la contraseña de 4 dígitos utilizando los botones 0 a 9. Para la contraseña, consulte *Utilización de una contraseña* en la página 36.
- 4 Seleccione "Ajuste manual" (↑/↓ y, a continuación, ENTER).
- 5 Seleccione "Introducción programas" (↑/↓).
- 6 Seleccione un número de programa (←/→).

Puede seleccionar de 1 a 99.

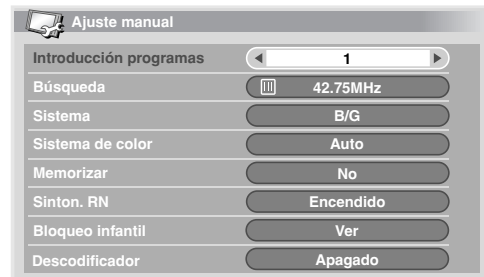

- 7 Seleccione "Búsqueda" (↑/↓).
- 8 Introduzca una frecuencia utilizando los botones 0 a 9 y, a continuación, ENTER.
También puede pulsar ←/→ para introducir una frecuencia.

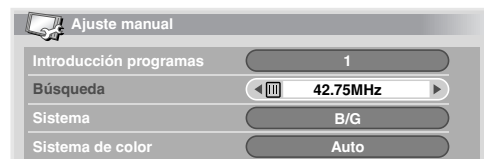

- 9 Seleccione "Sistema" (↑/↓).
- 10 Seleccione un sistema de sonido (←/→).
Puede seleccionar entre "B/G", "D/K", "I", "L" y "L'".

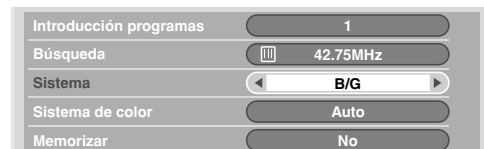

11 Seleccione "Sistema de color" (↑/↓).

12 Seleccione un sistema de color (←/→).

Puede seleccionar entre "Auto", "PAL", "SECAM" y "4.43NTSC".



13 Seleccione "Memorizar" (↑/↓).

14 Seleccione "Sí", "Sí (Listado)", o "No" (←/→).

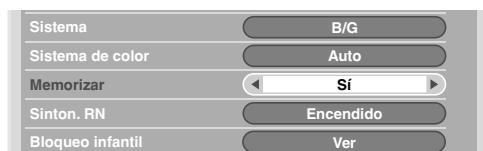

Ítem	Descripción
Sí	Puede seleccionar el canal utilizando P+ / P-.
Sí (Listado)	Seleccione esta opción para registrar el canal como su canal favorito. Puede seleccionar el canal utilizando la Lista de canales favoritos y P+ / P-.
No	No puede seleccionar el canal utilizando P+ / P-.

15 Pulse HOME MENU para salir del menú.

- Alternativamente, para configurar otro canal, repita los pasos de 6 a 14.

Nota

- El procedimiento anterior transfiere y configura la información del canal seleccionado al equipo de grabación conectado, como una videograbadora o grabadora DVD/HDD (DVR).
- El ajuste manual también le permite hacer selecciones para "Sinton. RN", "Bloqueo infantil" y "Descodificador". Consulte *Reducción de ruido de vídeo*, *Configuración del bloqueo infantil* y *Selección de un terminal de entrada para el descodificador*.

Reducción de ruido de vídeo

Para los canales individuales, puede especificar si el televisor de plasma debe reducir el ruido de vídeo dependiendo de los niveles de las señales de transmisión.

1 Repita los pasos de 1 a 6 descritos en "Configuración manual de los canales de TV analógicos".

Después de seleccionar un canal (utilizando la entrada de programa), realice los siguientes pasos:

2 Seleccione "Sinton. RN" (↑/↓).

3 Seleccione "Encendido" o "Apagado" (←/→).

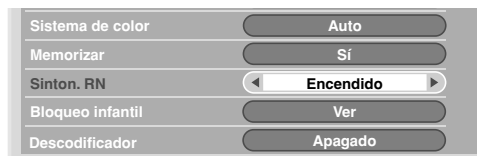

4 Pulse HOME MENU para salir del menú.

Nota

- Puede que esta función no obtenga un resultado satisfactorio, dependiendo de las condiciones de las señales de transmisión.
- Cuando utilice un descodificador con un terminal de descodificador seleccionado, puede que esta función no obtenga un buen resultado.

Configuración del bloqueo infantil

El bloqueo infantil impide la sintonización y contemplación de canales de TV seleccionados.

1 Repita los pasos de 1 a 6 descritos en "Configuración manual de los canales de TV analógicos".

Después de seleccionar un canal (utilizando la entrada de programa), realice los siguientes pasos:

2 Seleccione "Bloqueo infantil" (↑/↓).

3 Seleccione "Bloquear" (←/→).



- La selección cambia entre "Ver" y "Bloquear".

4 Pulse HOME MENU para salir del menú.

Selección de un terminal de entrada para el descodificador

Si ha conectado un descodificador, seleccione un terminal de entrada para el descodificador (ENTRADA1).

1 Repita los pasos de 1 a 6 descritos en "Configuración manual de los canales de TV analógicos".

Después de seleccionar un canal (utilizando la entrada de programa), realice los siguientes pasos:

2 Seleccione "Descodificador" (↑/↓).

3 Seleccione "ENTRADA1" (←/→).



4 Pulse HOME MENU para salir del menú.

Nota

- Con "Apagado" (selección predeterminada) seleccionado, no se puede ver ninguna imagen del descodificador.

Etiquetado de canales de TV

Puede nombrar los canales de TV que ha configurado, utilizando hasta cinco caracteres. Esto puede ayudarle a identificar fácilmente los canales durante las selecciones.

- 1 Pulse **HOME MENU**.
- 2 Seleccione **"Configuración"** (↑/↓ y, a continuación, **ENTER**).
- 3 Seleccione **"Config. TV analógica"** (↑/↓ y, a continuación, **ENTER**). La pantalla de introducción de contraseña aparece. Introduzca la contraseña de 4 dígitos utilizando los botones **0** a **9**.
- 4 Seleccione **"Etiqueta"** (↑/↓ y, a continuación, **ENTER**).
- 5 Seleccione **"Introducción programas"** (↑/↓).
- 6 Seleccione un número de programa (←/→). Puede seleccionar de 1 a 99.



- 7 Seleccione **"Etiqueta"** (↑/↓ y, a continuación, **ENTER**). El cursor se desplaza al segundo carácter.
- 8 Seleccione el primer carácter (↑/↓/←/→ y, a continuación, **ENTER**).



- El cursor se desplaza al segundo carácter.
- 9 Repita el paso 8 para introducir hasta cinco caracteres.
 - Para corregir los caracteres introducidos, seleccione [←] o [→] en la pantalla y, a continuación, pulse **ENTER**. El cursor se desplaza al carácter precedente o subsiguiente.
 - Para corregir el carácter actual, seleccione [**Delete**] en la pantalla y, a continuación, pulse **ENTER**.
 - Para colocar un espacio para el carácter actual, seleccione [**Space**] en la pantalla y, a continuación, pulse **ENTER**.
 - 10 Para completar la introducción del nombre, pulse ↑/↓ o ←/→ para seleccionar **[OK]** en la pantalla y, a continuación, pulse **ENTER**.
 - 11 Pulse **HOME MENU** para salir del menú.

Nota

- El procedimiento anterior transfiere y configura la información del canal seleccionado al equipo de grabación conectado, como una videgrabadora o grabadora DVD/HDD (DVR).

Organización de los canales de TV predeterminados

Utilice el procedimiento siguiente para cambiar la secuencias de los programas de TV predeterminados.

- 1 Pulse **HOME MENU**.
- 2 Seleccione **"Configuración"** (↑/↓ y, a continuación, **ENTER**).
- 3 Seleccione **"Config. TV analógica"** (↑/↓ y, a continuación, **ENTER**). La pantalla de introducción de contraseña aparece. Introduzca la contraseña de 4 dígitos utilizando los botones **0** a **9**.
- 4 Seleccione **"Organizar"** (↑/↓ y, a continuación, **ENTER**). La pantalla de organización aparece.



- 5 Seleccione un canal para desplazar (↑/↓/←/→ y, a continuación, **ENTER**).
- 6 Seleccione una nueva ubicación (↑/↓, ←/→ y, a continuación, **ENTER**). Se ejecutará la organización.
- 7 Pulse **HOME MENU** para salir del menú.

Nota

- Para cambiar una página en la pantalla de organización en el paso 6, seleccione ▲/▼ en la pantalla con ↑/↓ para seleccionar una página y, a continuación, pulse **ENTER**.
- El procedimiento anterior transfiere y configura la información del canal desplazado al equipo de grabación conectado, como una videgrabadora o grabadora DVD/HDD (DVR).

Configuración del idioma

Puede seleccionar el idioma que se utilizará para la visualización en la pantalla como en los menús e instrucciones, entre 16 idiomas: inglés, alemán, francés, italiano, español, holandés, sueco, portugués, griego, finlandés, ruso, turco, noruego, dinamarqués, checo y polaco. Para el idioma que se utilizará en el modo de teletexto, puede seleccionar entre Europa Occid., Europa Oriental, Grecia/Turquía, Cirílico y Arabia.

- 1 Pulse **HOME MENU**.
- 2 Seleccione **"Configuración"** (↑/↓ y, a continuación, **ENTER**).
- 3 Seleccione **"Idioma"** (↑/↓ y, a continuación, **ENTER**).
- 4 Seleccione **"Menú"** (↑/↓).

- 5 Seleccione un idioma (←/→).



- 6 Seleccione "Teletexto" (↑/↓).
7 Seleccione un idioma (←/→).
8 Pulse HOME MENU para salir del menú.

Selección AV

Seleccione entre las seis opciones de contemplación, dependiendo del entorno actual (p. ej., brillo de la sala), el tipo de programa de TV actual, o el tipo de entrada de imágenes del equipo externo.

- 1 Pulse HOME MENU.
2 Seleccione "Imagen" (↑/↓ y, a continuación, ENTER).
3 Seleccione "Selección AV" (↑/↓ y, a continuación, ENTER).
4 Seleccione la opción deseada (↑/↓ y, a continuación, ENTER).

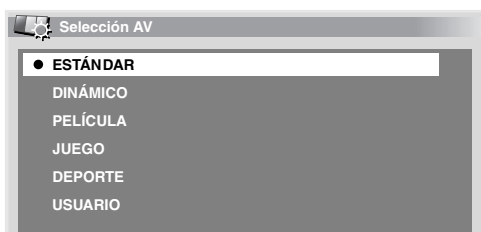

Ítem	Descripción
ESTÁNDAR	Imagen bien definida en una habitación con iluminación normal. Esta configuración se comparte por las entradas externas y las fuentes de entrada de TV.
DINÁMICO	Imágen nítida con contraste máximo. Observe que este modo no permite el ajuste manual de la calidad de la imagen. Esta configuración se comparte por las entradas externas y las fuentes de entrada de TV.
PELÍCULA	Optimizado para películas. Esta configuración se comparte por las entradas externas y las fuentes de entrada de TV.
JUEGO	Reduce el brillo de la imagen para una visualización más fácil. Esta configuración se comparte por las entradas externas y las fuentes de entrada de TV.
DEPORTE	Optimizado para programas deportivos. Esta configuración se comparte por las entradas externas y las fuentes de entrada de TV.
USUARIO	Permite al usuario personalizar las configuraciones que desee. Puede configurar el modo para cada fuente de entrada.

- 5 Pulse HOME MENU para salir del menú.

Nota

- Si ha seleccionado "DINÁMICO", no puede seleccionar "Contraste", "Brillo", "Color", "Matiz", "Nitidez", "Ajuste profesional" y "Reponer"; estos ítems de menú están oscurecidos.

Ajustes de imagen básicos

Ajuste la imagen según sus preferencias para la opción Selección AV elegida (excepto DINÁMICO).

- 1 Pulse HOME MENU.
2 Seleccione "Imagen" (↑/↓ y, a continuación, ENTER).
3 Seleccione un ítem que desee ajustar (↑/↓ y, a continuación, ENTER).



- 4 Seleccione el nivel deseado (←/→).



Cuando se visualice una pantalla de ajuste, también puede cambiar un ítem pulsando ↑/↓.

- 5 Pulse HOME MENU para salir del menú.

Ítem	Botón ←	Botón →
Contraste	Para menos contraste	Para más contraste
Brillo	Para menos brillo	Para más brillo
Color	Para menos intensidad de color	Para más intensidad de color
Matiz	Los tonos de la piel tiran a morado	Los tonos de la piel tiran a verde
Nitidez	Para menos nitidez	Para más nitidez

Nota

- Para realizar los ajustes de imagen avanzados, seleccione "Ajuste profesional" en el paso 3 y, a continuación, pulse ENTER. Para los procedimientos subsiguientes, consulte "Ajuste de imagen avanzados".
- Para restaurar las selecciones predeterminadas de fábrica para todos los ítems, pulse ↑/↓ para seleccionar "Reponer" en el paso 3 y, a continuación, pulse ENTER. Aparecerá una pantalla de confirmación. Pulse ←/→ para seleccionar "Sí" y, a continuación, pulse ENTER.

Ajustes de imagen avanzados

El televisor de plasma provee varias funciones avanzadas para optimizar la calidad de la imagen. Para los detalles sobre estas funciones, consulte las tablas.

Utilización de PureCinema

- 1 Pulse HOME MENU.
- 2 Seleccione "Imagen" (↑/↓ y, a continuación, ENTER).
- 3 Seleccione "Ajuste profesional" (↑/↓ y, a continuación, ENTER).
- 4 Seleccione "PureCinema" (↑/↓ y, a continuación, ENTER).
- 5 Seleccione el parámetro deseado (↑/↓ y, a continuación, ENTER).

Con respecto a los parámetros seleccionables, consulte la tabla.

PureCinema

Detecta automáticamente una fuente basada en película (codificada original en 24 fotogramas/segundo), la analiza y, a continuación, recrea cada fotograma fijo para ofrecer una calidad de imagen de alta definición.

Selecciones	Apagado	Desactiva la función PureCinema.
	Estándar	Produce imágenes fluidas y vívidas (específicas para película) detectando automáticamente la información de imagen grabada cuando se visualizan imágenes de DVD o de alta definición (ej., películas) con 24 fotogramas por segundo.
	ADV	Produce imágenes en movimiento fluidas y de calidad (como se ve en las pantallas de cine) convirtiendo a 72 Hz cuando se visualizan imágenes de DVD (ej., películas) con 24 fotogramas por segundo.

Nota

- No es posible seleccionar "Estándar" durante la entrada de las señales 480p ó 720p@60 Hz.
- No es posible seleccionar "ADV" durante la entrada de las señales PAL, SECAM, 576i ó 1080i@50 Hz.
- No es posible seleccionar "Estándar" ni "ADV" durante la entrada de las señales 576p, 720p@50 Hz ó 1080p@24 Hz.

Utilización de la temperatura de color

- 1 Pulse HOME MENU.
- 2 Seleccione "Imagen" (↑/↓ y, a continuación, ENTER).
- 3 Seleccione "Ajuste profesional" (↑/↓ y, a continuación, ENTER).
- 4 Seleccione "Detalle color" (↑/↓ y, a continuación, ENTER).
- 5 Seleccione "Temperatura de color" (↑/↓ y, a continuación, ENTER).
- 6 Seleccione el parámetro deseado (↑/↓ y, a continuación, ENTER).
 - Si ha seleccionado un parámetro deseado en este paso, salte los pasos 7 y 8.
 - Puede preferir realizar un ajuste fino. Para hacer esto, primero seleccione "Manual" y después pulse ENTER por más de tres segundos. Se visualiza la pantalla de ajuste manual. Luego, vaya al paso 7.

Temperatura del color

Ajusta la temperatura de color, resultando en mejor equilibrio del blanco.

Selecciones	Alta	Blanco con tono azulado
	Media-Alta	Tono intermedio entre Alta y Media
	Media	Tono natural
	Media-Baja	Tono intermedio entre Media y Baja
	Baja	Blanco con tono rojizo
	Manual	Temperatura del color ajustada según sus preferencias

- 7 Seleccione un ítem que desee ajustar (↑/↓ y, a continuación, ENTER).

- 8 Seleccione el nivel deseado (←/→).

Ítem	Botón ←	Botón →
R Alta Ajuste fino para partes brillantes	Para rojo más débil	Para rojo más fuerte
G Alta	Para verde más débil	Para verde más fuerte
B Alta	Para azul más débil	Para azul más fuerte
R Baja Ajuste fino para partes oscuras	Para rojo más débil	Para rojo más fuerte
G Baja	Para verde más débil	Para verde más fuerte
B Baja	Para azul más débil	Para azul más fuerte

- Para realizar el ajuste para otro ítem, pulse RETURN y, a continuación, repita los pasos 7 y 8.
- Puede pulsar ↑/↓ para cambiar inmediatamente un ítem que desee ajustar.

- 9 Pulse HOME MENU para salir del menú.

Utilización de CTI

- 1 Pulse HOME MENU.
- 2 Seleccione "Imagen" (↑/↓ y, a continuación, ENTER).
- 3 Seleccione "Ajuste profesional" (↑/↓ y, a continuación, ENTER).
- 4 Seleccione "Detalle color" (↑/↓ y, a continuación, ENTER).
- 5 Seleccione "CTI" (↑/↓ y, a continuación, ENTER).
- 6 Seleccione el parámetro deseado (↑/↓ y, a continuación, ENTER).

CTI

Proporciona imágenes con contornos de color más claros. CTI es la sigla de Colour Transient Improvement (Mejora transitoria de color).

Selecciones	Apagado	Desactiva la función CTI.
	Encendido	Activa la función CTI.

- 7 Pulse HOME MENU para salir del menú.

Utilización de la gestión del color

- 1 Pulse HOME MENU.
- 2 Seleccione "Imagen" (↑/↓ y, a continuación, ENTER).
- 3 Seleccione "Ajuste profesional" (↑/↓ y, a continuación, ENTER).
- 4 Seleccione "Detalle color" (↑/↓ y, a continuación, ENTER).
- 5 Seleccione "Gestión de color" (↑/↓ y, a continuación, ENTER).
- 6 Seleccione un ítem que desee ajustar (↑/↓ y, a continuación, ENTER).

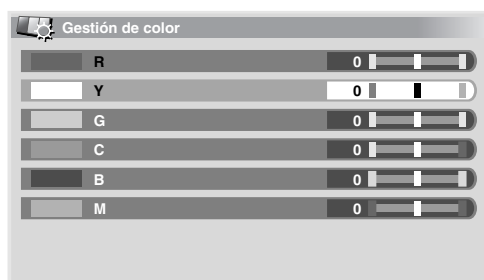

- 7 Seleccione el nivel deseado (←/→).

Ítem	Botón ←	Botón →
R	Más cerca del magenta	Más cerca del amarillo
Y	Más cerca del rojo	Más cerca del verde
G	Más cerca del amarillo	Más cerca del azul verdoso
C	Más cerca del verde	Más cerca del azul
B	Más cerca del azul verdoso	Más cerca del magenta
M	Más cerca del azul	Más cerca del rojo

- Para realizar el ajuste para otro ítem, pulse RETURN y, a continuación, repita los pasos 6 y 7.
- Puede pulsar ↑/↓ para cambiar inmediatamente un ítem que desee ajustar.

- 8 Pulse HOME MENU para salir del menú.

Utilización del espacio de color

- 1 Pulse HOME MENU.
- 2 Seleccione "Imagen" (↑/↓ y, a continuación, ENTER).
- 3 Seleccione "Ajuste profesional" (↑/↓ y, a continuación, ENTER).
- 4 Seleccione "Detalle color" (↑/↓ y, a continuación, ENTER).
- 5 Seleccione "Espacio de color" (↑/↓ y, a continuación, ENTER).
- 6 Seleccione el parámetro deseado (↑/↓ y, a continuación, ENTER).

Espacio color

Cambia el espacio de reproducción de color.

Selecciones	1	Optimizado para reproducción de color vivo y vibrante.
	2	Reproducción de color estándar.

- 7 Pulse HOME MENU para salir del menú.

Utilización del color inteligente

- 1 Pulse HOME MENU.
- 2 Seleccione "Imagen" (↑/↓ y, a continuación, ENTER).
- 3 Seleccione "Ajuste profesional" (↑/↓ y, a continuación, ENTER).
- 4 Seleccione "Detalle color" (↑/↓ y, a continuación, ENTER).
- 5 Seleccione "Color inteligente" (↑/↓ y, a continuación, ENTER).
- 6 Seleccione el parámetro deseado (↑/↓ y, a continuación, ENTER).

Color inteligente

Realiza una compensación que resulta en los tonos de color óptimos para las imágenes.

Selecciones	Apagado	Desactiva el color inteligente.
	Encendido	Activa el color inteligente.

- 7 Pulse HOME MENU para salir del menú.

Eliminación de ruido de las imágenes

- 1 Pulse HOME MENU.
- 2 Seleccione "Imagen" (↑/↓ y, a continuación, ENTER).
- 3 Seleccione "Ajuste profesional" (↑/↓ y, a continuación, ENTER).
- 4 Seleccione "NR" (↑/↓ y, a continuación, ENTER).
- 5 Seleccione un ítem que desee ajustar (↑/↓ y, a continuación, ENTER).
Puede seleccionar "DNR", "MPEG NR" o "BNR".
- 6 Seleccione el parámetro deseado (↑/↓ y, a continuación, ENTER).

DNR

Elimina el ruido de vídeo para ofrecer imágenes nítidas. DNR es la sigla de Digital Noise Reduction (Reducción de ruido digital).

Selecciones	Apagado	Desactiva la función DNR.
	Alta	DNR mejorado
	Media	DNR estándar
	Baja	DNR moderado

MPEG NR

Esto elimina el ruido de mosquito de imágenes de vídeo cuando, por ejemplo, se reproduce un DVD, produciendo así imágenes sin ruidos.

Selecciones	Apagado	Desactiva la función MPEG NR.
	Alta	MPEG NR mejorado
	Media	MPEG NR estándar
	Baja	MPEG NR moderado

BNR

Ayuda a reducir el ruido que aparece en las imágenes de alta definición. BNR es la sigla de Block Noise Reduction (Reducción de ruido de bloqueo).

Selecciones	Apagado	Desactiva la función BNR.
	Encendido	Activa la función BNR.

7 Pulse HOME MENU para salir del menú.

Utilización de las funciones del Expansor de Gamma Dinámica (DRE)

- 1 Pulse HOME MENU.
- 2 Seleccione "Imagen" (↑/↓ y, a continuación, ENTER).
- 3 Seleccione "Ajuste profesional" (↑/↓ y, a continuación, ENTER).
- 4 Seleccione "DRE" (↑/↓ y, a continuación, ENTER).
- 5 Seleccione un ítem que desee ajustar (↑/↓ y, a continuación, ENTER).
 - Puede seleccionar "Contraste dinámico", "Nivel negro", "ACL", "Gamma" o "DRE inteligente".
- 6 Seleccione el parámetro deseado (↑/↓ y, a continuación, ENTER).

Contraste dinámico

Aumenta el contraste en las imágenes de modo que la diferencia entre el brillo y oscuridad quede más distinta.

Selecciones	Apagado	Desactiva el contraste dinámico.
	Alta	Contraste dinámico aumentado
	Media	Contraste dinámico estándar
	Baja	Contraste dinámico moderado

Nivel negro

Aumenta la parte oscura en las imágenes de modo que la diferencia entre el brillo y oscuridad quede más distinta.

Selecciones	Apagado	Desactiva el nivel de negro.
	Encendido	Activa el nivel de negro.

ACL

Realiza una compensación que resulta en las características de contraste óptimas para las imágenes.

Selecciones	Apagado	Desactiva la función ACL.
	Encendido	Activa la función ACL.

Gamma

Ajusta las características de gamma (características de degradación de imagen)

Selecciones	1	Selecciona las características de gamma 1.
	2	Selecciona las características de gamma 2.
	3	Selecciona las características de gamma 3.

DRE inteligente

Optimiza la calidad de la imagen.

Selecciones	Apagado	Desactiva la función DRE inteligente.
	Encendido	Activa la función DRE inteligente.

7 Pulse HOME MENU para salir del menú.

Utilización de 3DYC y del I-P Modo

- 1 Pulse HOME MENU.
- 2 Seleccione "Imagen" (↑/↓ y, a continuación, ENTER).
- 3 Seleccione "Ajuste profesional" (↑/↓ y, a continuación, ENTER).
- 4 Seleccione "Otros" (↑/↓ y, a continuación, ENTER).
- 5 Seleccione un ítem que desee ajustar (↑/↓ y, a continuación, ENTER).
 - Puede seleccionar "3DYC" o "I-P Modo".
- 6 Seleccione el parámetro deseado (↑/↓ y, a continuación, ENTER).

3DYC

Optimiza las características para separar las señales de brillo y señales de color. Esto funciona tanto para imágenes de vídeo cuanto para imágenes fijas.

Selecciones	Apagado	Desactiva la función 3DYC.
	Alta	3DYC aumentada
	Media	3DYC estándar
	Baja	3DYC moderado

I-P Modo

Realiza la conversión óptima de las señales entrelazadas a señales progresivas. Esto funciona tanto para imágenes de vídeo cuanto para imágenes fijas.

Selecciones	1	Óptimo para imágenes de vídeo
	2	Configuración estándar
	3	Óptimo para imágenes fijas

7 Pulse HOME MENU para salir del menú.

Nota

- Para la función 3DYC, sólo se pueden seleccionar los parámetros individuales cuando:
 - Se ha seleccionado INPUT 1, 2 ó 3 como la fuente de entrada y "Vídeo" como el tipo de señal de entrada (consulte *Selección de un tipo de señal de entrada* en la página 34); o
 - Si ha seleccionado ENTRADA4 como la fuente de entrada y no ha conectado un cable S-Video; o si ha seleccionado el sintonizador analógico.

- La configuración 3DYC no es efectiva cuando se introducen las señales SECAM, PAL60 ó 4.43NTSC.
- Para el I-P Modo, no es posible seleccionar los parámetros individuales para las siguientes señales de entrada: 480p, 720p@60 Hz, 576p, 720p@50 Hz, 1080p@24 Hz.

Ajustes del sonido

Puede ajustar la calidad del sonido según sus preferencias con las configuraciones siguientes.

Ajuste el sonido según sus preferencias para la opción Selección AV elegida. Consulte la *Selección AV* en la página 28.

- 1 Pulse **HOME MENU**.
- 2 Seleccione **"Sonido"** (↑/↓ y, a continuación, **ENTER**).
- 3 Seleccione el ítem que desee ajustar (↑/↓).
- 4 Seleccione el nivel deseado (←/→).

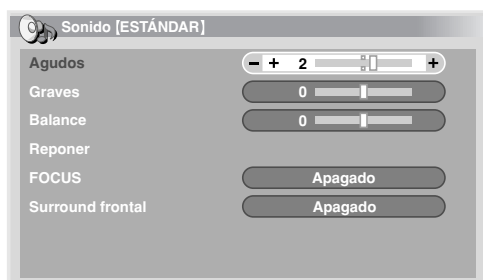

Ítem	Botón ←	Botón →
Agudos	Para agudos más débiles	Para agudos más fuertes
Graves	Para graves más débiles	Para graves más fuertes
Balance	Desplaza el balance de audio hacia la izquierda.	Desplaza el balance de audio hacia la derecha.

- 5 Pulse **HOME MENU** para salir del menú.

Nota

- No es posible ajustar el sonido para la escucha con auriculares.
- Si realiza ajustes de sonido con los auriculares conectados, las nuevas configuraciones entrarán en efecto tan pronto desconecte los auriculares.
- Para restaurar las selecciones predeterminadas de fábrica para todos los ítems, pulse ↑/↓ para seleccionar "Reponer" en el paso 3 y, a continuación, pulse **ENTER**. Aparecerá una pantalla de confirmación. Pulse ←/→ para seleccionar "Sí" y, a continuación, pulse **ENTER**.

FOCUS

Esto desplaza la dirección aparente del sonido hacia arriba para un sonido definido más claro.

- 1 Pulse **HOME MENU**.
- 2 Seleccione **"Sonido"** (↑/↓ y, a continuación, **ENTER**).
- 3 Seleccione **"FOCUS"** (↑/↓).
- 4 Seleccione el parámetro deseado (←/→).

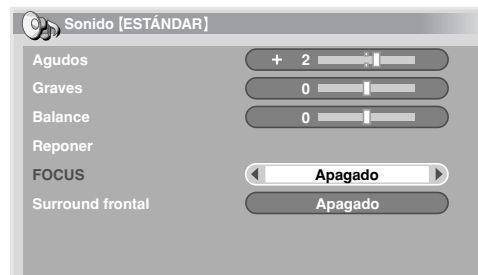

FOCUS

Selecciones	Apagado	Desactiva FOCUS.
	Encendido	Activa FOCUS.

- 5 Pulse **HOME MENU** para salir del menú.

Nota

- No es posible ajustar el campo sonoro para la escucha con auriculares.
- Si configura el campo de sonido con los auriculares conectados, las nuevas configuraciones entrarán en efecto tan pronto desconecte los auriculares.
- El efecto de esta función difiere dependiendo de las señales.

Surround frontal

Proporciona efectos de sonido tridimensional y/o graves profundos y ricos.



- 1 Pulse **HOME MENU**.
- 2 Seleccione **"Sonido"** (↑/↓ y, a continuación, **ENTER**).
- 3 Seleccione **"Surround frontal"** (↑/↓).
- 4 Seleccione el parámetro deseado (←/→).

Surround frontal

Selecciones	Apagado	Desactiva tanto SRS como TruBass.
	SRS	Reproduce un sonido tridimensional altamente efectivo.
	TruBass (Selección predeterminada)	Proporciona graves profundos y ricos utilizando una nova tecnología.
	TruBass + SRS	Proporciona los efectos TruBass y SRS al mismo tiempo.

- 5 Pulse **HOME MENU** para salir del menú.

 **Nota**

- No es posible ajustar el efecto del surround frontal para la escucha con auriculares.
- Si cambia el efecto del surround frontal con los auriculares conectados, las nuevas configuraciones entrarán en efecto tan pronto desconecte los auriculares.
-  (WOW) designa un estado en donde FOCUS está activado y TruBass + SRS ha sido seleccionado para el Surround frontal.
-  es una marca registrada de SRS Labs, Inc.
- La tecnología WOW está incorporada bajo licencia de SRS Labs, Inc.
- El efecto de esta función difiere dependiendo de las señales.



Control de la alimentación

El control de la alimentación ofrece funciones convenientes para el ahorro de energía.

Ahorro de energía

Puede utilizar uno de los modos de ahorro de energía para ahorrar el consumo de energía.

- 1 Pulse HOME MENU.
- 2 Seleccione "Control de la alimentación" (↑/↓ y, a continuación, ENTER).
- 3 Seleccione "Ahorro de energía" (↑/↓ y, a continuación, ENTER).
- 4 Seleccione "Ahorro 1", "Ahorro 2" o "Desactivar imagen" (↑/↓ y, a continuación, ENTER).

Ahorro de energía		
Selecciones	Estándar	No reduce el brillo de la imagen.
	Ahorro1	Baja ligeramente el consumo de energía mientras suprime ligeramente el nivel de reducción del brillo.
	Ahorro2	Reduce el brillo de la imagen y disminuye el consumo de energía.
	Desactivar imagen	Desactiva la pantalla para ahorrar energía. Para restaurar la visualización de la pantalla, pulse cualquier botón diferente de  + /  - y  . Esta configuración no se memoriza por el sistema.

- 5 Pulse HOME MENU para salir del menú.

 **Nota**

- Cuando cambie el modo de ahorro de energía, puede notar un cambio en el sonido del panel. Esto es normal.

Apagado: sin señal

El sistema entra automáticamente en el modo de espera cuando no se recibe ninguna señal durante 15 minutos.

- 1 Pulse HOME MENU.
- 2 Seleccione "Control de la alimentación" (↑/↓ y, a continuación, ENTER).
- 3 Seleccione "Apagado: sin señal" (↑/↓ y, a continuación, ENTER).
- 4 Seleccione "Activar" (↑/↓ y, a continuación, ENTER).

Apagado: sin señal		
Selecciones	Desactivar (Selección predeterminada)	No coloca el sistema en el modo de espera.
	Activar	Coloca el sistema en el modo de espera cuando no se recibe ninguna señal durante 15 minutos.

- 5 Pulse HOME MENU para salir del menú.

 **Nota**

- Cinco minutos antes que el sistema entre en el modo de espera, un mensaje aparece cada minuto.
- Puede que el sistema no entre en el modo de espera cuando hay señales de ruido en el televisor de plasma tras el fin de la transmisión de TV.

Apagado: sin operación

El sistema entra automáticamente en el modo de espera cuando no se realiza ninguna operación durante tres horas.

- 1 Pulse HOME MENU.
- 2 Seleccione "Control de la alimentación" (↑/↓ y, a continuación, ENTER).
- 3 Seleccione "Apagado: sin operación" (↑/↓ y, a continuación, ENTER).
- 4 Seleccione "Activar" (↑/↓ y, a continuación, ENTER).

Apagado: sin operación		
Selecciones	Desactivar (Selección predeterminada)	No coloca el sistema en el modo de espera.
	Activar	Coloca el sistema en el modo de espera cuando no se realiza ninguna operación durante tres horas.

- 5 Pulse HOME MENU para salir del menú.

 **Nota**

- Cinco minutos antes que el sistema entre en el modo de espera, un mensaje aparece cada minuto.

Capítulo 9

Ajustes útiles

Cambio de la frecuencia de accionamiento vertical

Puede cambiar la frecuencia de accionamiento vertical para la pantalla entre 75 Hz y 100 Hz. Seleccione la frecuencia de accionamiento que se ajuste mejor a las señales de emisión de su área.

- 1 Pulse **HOME MENU**.
- 2 Seleccione **"Opción"** (↑/↓ y, a continuación, **ENTER**).
- 3 Seleccione **"Modo activo"** (↑/↓ y, a continuación, **ENTER**).
- 4 Seleccione **"75 Hz"** ó **"100 Hz"** (↑/↓ y, a continuación, **ENTER**).

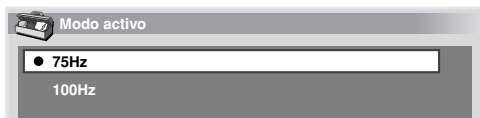

- 5 Pulse **HOME MENU** para salir del menú.

Nota

- Se puede realizar esta configuración para cada fuente de entrada separadamente.
- No se puede realizar esta configuración durante la entrada de las señales 480i, 480p, 1080i@60 Hz, 720p@60 Hz ó 1080p@24 Hz.
- Si ha seleccionado "Auto" para "Máscara lateral" (página 36), la selección para "Modo activo" no tiene efecto.

Ajuste de las posiciones de la imagen

Esta configuración ajusta las posiciones horizontal y vertical de las imágenes en el televisor de plasma.

- 1 Pulse **HOME MENU**.
- 2 Seleccione **"Opción"** (↑/↓ y, a continuación, **ENTER**).
- 3 Seleccione **"Posición"** (↑/↓ y, a continuación, **ENTER**).
- 4 Seleccione **"Ajuste de la posición H/V"** (↑/↓ y, a continuación, **ENTER**).

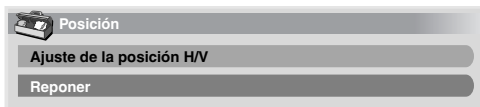

- 5 Ajuste la posición vertical (↑/↓) o posición horizontal (←/→).
- 6 Pulse **HOME MENU** para salir del menú.

Nota

- Para restaurar las selecciones predeterminadas de fábrica para todos los ítems, pulse ↑/↓ para seleccionar "Reponer" en el paso 4 y, a continuación, pulse **ENTER**. Aparecerá una pantalla de confirmación. Pulse ←/→ para seleccionar "Sí" y, a continuación, pulse **ENTER**.

- Los ajustes se memorizan separadamente de acuerdo con la fuente de entrada.
- Dependiendo del vídeo que se visualice, puede que la posición de la imagen no cambie aún después del ajuste.

Selección de un tipo de señal de entrada

Tras conectar al terminal INPUT 1, INPUT 2 ó INPUT 3, especifique el tipo de señales de vídeo que se van recibir desde el equipo conectado. Para el tipo de señales, consulte el manual de instrucciones que acompaña el equipo conectado.

Antes de iniciar el menú, pulse **INPUT 1**, **INPUT 2** ó **INPUT 3** del mando a distancia o pulse **INPUT** del televisor de plasma para seleccionar una fuente de entrada.

- 1 Pulse **HOME MENU**.
- 2 Seleccione **"Opción"** (↑/↓ y, a continuación, **ENTER**).
- 3 Seleccione **"Selector de entrada"** (↑/↓ y, a continuación, **ENTER**).
- 4 Seleccione el tipo de señal (↑/↓ y, a continuación, **ENTER**).



- Para ENTRADA1, puede seleccionar "Vídeo" o "RGB".
 - Para ENTRADA2, puede seleccionar "Vídeo", "S-Vídeo" o "COMPONENTE".
 - Para ENTRADA3, puede seleccionar "Vídeo", "S-Vídeo" o "RGB".
- 5 Pulse **HOME MENU** para salir del menú.

Nota

- Si no aparece ninguna imagen o si las imágenes aparecen en colores incorrectos, especifique otro tipo de señales de vídeo.
- Para el tipo de señales que se debe especificar, consulte el manual de instrucciones que acompaña al equipo conectado.

Configuración del sistema de color

Si una imagen no aparece claramente, seleccione otro sistema de color (ej., PAL, NTSC).

- 1 Pulse **HOME MENU**.
- 2 Seleccione **"Opción"** (↑/↓ y, a continuación, **ENTER**).
- 3 Seleccione **"Sistema de color"** (↑/↓ y, a continuación, **ENTER**).

4 Seleccione un sistema de señal de vídeo (↑/↓ y, a continuación, ENTER).

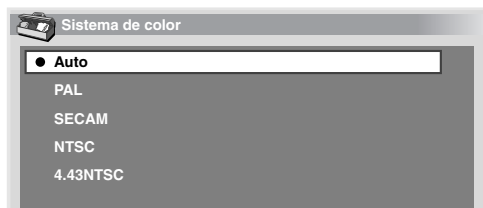

- Puede seleccionar entre "Auto", "PAL", "SECAM", "NTSC" y "4.43NTSC".
- Con "Auto" seleccionado, las señales de entrada se identifican automáticamente.

5 Pulse HOME MENU para salir del menú.

Nota

- La selección predeterminada de fábrica es "Auto".
- Debe realizar la configuración del sistema de color para cada uno de los terminales INPUT 1 a 4.
- Para la configuración del sistema de color, consulte los pasos **11** y **12** en *Configuración manual de los canales de TV analógicos* en la página 25.

Selección manual de un tamaño de pantalla

Pulse **[4:3]** para cambiar entre las opciones de tamaño de pantalla disponibles para el tipo de señales de vídeo recibidas actualmente.

Cada vez que se pulsa **[4:3]**, la selección cambia.

Los tamaños de pantalla disponibles difieren dependiendo de los tipos de señales de vídeo.

Importante

- Si se visualizan imágenes con bandas negras en ambos lados o en las partes superior e inferior de la pantalla – por ejemplo, cuando se utiliza el modo "4:3", "COMPLETA 14:9" o "CINE 14:9" – continuamente durante largos períodos de tiempo o por períodos cortos durante varios días, puede que ocurra la retención de la imagen. Se recomienda disfrutar de la visualización de imágenes en pantalla completa, excepto cuando esto pueda resultar en violación de los derechos de autor.

Ítem	Descripción
4:3	Para imágenes estándar 4:3. Una máscara lateral aparece en cada lado.
COMPLETA 14:9	Visualización de pantalla completa 14:9. Una máscara lateral fina aparece en cada lado.
CINE 14:9	Para imágenes tipo buzón 14:9. Una máscara lateral fina aparece en cada lado, y también puede ver barras en las partes superior e inferior con algunos programas.
PANORÁMICA	En este modo, la imagen se alarga progresivamente hacia cada lado de la pantalla.
COMPLETA	Visualización de pantalla completa 16:9
ZOOM	Para imágenes tipo buzón 16:9. Puede que aparezcan barras en las partes superior e inferior con algunos programas.
CINE	Para imágenes tipo buzón 14:9. Puede que aparezcan barras en las partes superior e inferior con algunos programas.

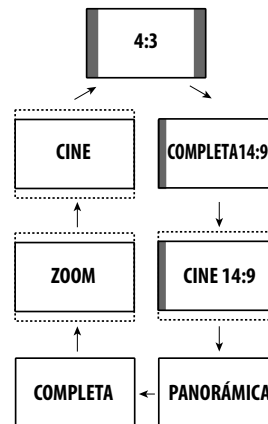

Nota

- Mientras ve un programa de TV de alta definición, pulsar **[4:3]** cambia entre COMPLETA, PANORÁMICA, 4:3 y ZOOM.
- Algunas emisiones HD pueden visualizar el contenido 4:3 con máscaras laterales, lo que puede causar un desgaste irregular. Tras la contemplación, se recomienda ver vídeo de movimiento en pantalla completa.

Selección automática de un tamaño de pantalla

El televisor de plasma selecciona automáticamente un tamaño de pantalla apropiado cuando las señales de vídeo recibidas contienen la información WSS (señalización de pantalla ancha) o cuando se reciben señales de vídeo de un equipo HDMI conectado (consulte la página 40). Para activar esta función, utilice el procedimiento siguiente.

- 1 Pulse HOME MENU.**
- 2 Seleccione "Opción" (↑/↓ y, a continuación, ENTER).**
- 3 Seleccione "Tmño. Auto." (↑/↓ y, a continuación, ENTER).**
- 4 Seleccione "Encendido" (↑/↓ y, a continuación, ENTER).**



Ítem	Descripción
Apagado (Selección predeterminada)	Desactiva la función de tamaño automático.
Encendido	Activa la función de tamaño automático.

5 Pulse HOME MENU para salir del menú.

Nota

- Seleccione manualmente un tamaño de pantalla apropiado si una imagen no cambia automáticamente a un formato de pantalla correcto.
- Cuando la señal de vídeo no contiene información de relación de aspecto, la función no funcionará aunque "Encendido" esté seleccionado.

Selección de un tamaño de pantalla para las señales de relación de aspecto 4:3

Especifique si el televisor de plasma debe seleccionar el modo 4:3 o modo PANORÁMICA cuando se reciben señales de relación de aspecto 4:3 con la función de tamaño automático activada.

- 1 Pulse HOME MENU.
- 2 Seleccione "Opción" (↑/↓ y, a continuación, ENTER).
- 3 Seleccione "Modo 4:3" (↑/↓ y, a continuación, ENTER).
- 4 Seleccione "PANORÁMICA" o "4:3" (↑/↓ y, a continuación, ENTER).



Ítem	Descripción
PANORÁMICA (Selección predeterminada)	Imagen panorámica sin máscaras laterales.
4:3	Mantiene la relación de aspecto de 4:3 y visualiza máscaras laterales.



- 5 Pulse HOME MENU para salir del menú.

Cambio del brillo en ambos lados de la pantalla (Máscara lateral)

Con el tamaño de pantalla 4:3, COMPLETA 14:9 ó CINE 14:9, puede cambiar el brillo de las máscaras laterales grises que aparecen en ambos lados de la pantalla.

Importante

- La configuración "Auto" ajusta el brillo de las máscaras laterales de acuerdo con el brillo de la pantalla y puede reducir la posibilidad de retención de la imagen.

- 1 Pulse HOME MENU.
- 2 Seleccione "Opción" (↑/↓ y, a continuación, ENTER).

- 3 Seleccione "Máscara lateral" (↑/↓ y, a continuación, ENTER).
- 4 Seleccione el parámetro deseado (↑/↓ y, a continuación, ENTER).



Ítem	Descripción
Fija (Selección predeterminada)	Ajusta siempre el mismo brillo para las máscaras laterales grises.
Auto	Ajusta el brillo de las máscaras laterales grises de acuerdo con el brillo de las imágenes.

- 5 Pulse HOME MENU para salir del menú.

Nota

- Si ha seleccionado "Auto", la selección para el "Modo activo" (consulte página 34) no tiene efecto.

Temporizador de apagado

Cuando el tiempo seleccionado transcurre, el temporizador de apagado coloca el sistema en el modo de espera automáticamente.

- 1 Pulse HOME MENU.
- 2 Seleccione "Temporizador de apagado" (↑/↓ y, a continuación, ENTER).
- 3 Seleccione el tiempo deseado (↑/↓ y, a continuación, ENTER). Seleccione "Apagado" (cancelar), "30 min", "60 min", "90 min" y "120 min".
- 4 Pulse HOME MENU para salir del menú.

Nota

- Cinco minutos antes que transcurra el tiempo seleccionado, el tiempo restante aparece cada minuto.
- Para comprobar el tiempo restante, realice los pasos 1 y 2. Después de comprobar el tiempo, pulse HOME MENU para restaurar la visualización anterior.
- Cuando se configura el temporizador de apagado, el indicador SLEEP se enciende en naranja en la parte frontal del televisor de plasma.

Utilización de una contraseña

El televisor de plasma provee una función de bloqueo infantil para prevenir que los niños vean programas inapropiados. Debe introducir una contraseña para visualizar programas con "Bloquear" especificado. Al salir de la fábrica, el valor predeterminado de la contraseña es "1234". Sin embargo, puede cambiar la contraseña como desee.

Deberá introducir la contraseña antes de utilizar las funciones "Instalación auto.", "Config. TV analógica" o "Contraseña" del menú principal. Eso es para prevenir los cambios no autorizados de las configuraciones.

Introducción de una contraseña

Deberá introducir la contraseña después de seleccionar un canal bloqueado con la función de Bloqueo infantil, y antes que pueda utilizar algunas de las funciones del menú.

- Introduzca la contraseña de 4 dígitos utilizando los botones **0** a **9**.



Nota

- Si introduce una contraseña incorrecta tres veces, se visualiza "Contraseña no válida.", y el menú se cierra. Para visualizar la pantalla de introducción de contraseña de nuevo para desbloquear la contraseña, seleccione el canal boqueado y abra el menú de nuevo.
- Si la pantalla de entrada de contraseña desaparece antes de la entrada, puede llamarla pulsando **ENTER**.

Cambio de la contraseña

Utilice el procedimiento siguiente para cambiar la contraseña.

- 1 Pulse **HOME MENU**.
- 2 Seleccione "Configuración" (**↑/↓ y, a continuación, ENTER**).
- 3 Seleccione "Contraseña" (**↑/↓ y, a continuación, ENTER**). La pantalla de introducción de contraseña aparece. Introduzca la contraseña actual de 4 dígitos utilizando los botones **0** a **9**.
- 4 Seleccione "Cambiar contraseña" (**↑/↓ y, a continuación, ENTER**).
- 5 Introduzca una nueva contraseña de 4 dígitos utilizando los botones **0** a **9**.

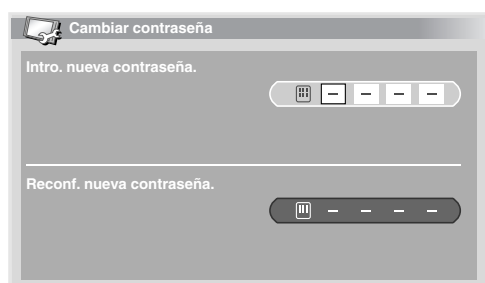

6 Introduzca la misma contraseña que ha introducido en el paso 5.

- Si introduce una contraseña incorrecta, el procedimiento vuelve al paso **5** para la re-introducción desde el comienzo.
- Puede intentar hasta tres veces para reconfirmar la nueva contraseña antes que la pantalla Cambiar contraseña desaparezca automáticamente.

7 Pulse HOME MENU para salir del menú.

Nota

- Apunte la nueva contraseña y guárdela a mano.

Reposición de la contraseña

- 1 Pulse **HOME MENU**.
- 2 Seleccione "Configuración" (**↑/↓ y, a continuación, ENTER**).
- 3 Seleccione "Contraseña" (**↑/↓ y, a continuación, ENTER**). La pantalla de introducción de contraseña aparece. Introduzca la contraseña de 4 dígitos utilizando los botones **0** a **9**.
- 4 Seleccione "Reponer" (**↑/↓ y, a continuación, ENTER**).
- 5 Seleccione "Sí" (**←/→ y, a continuación, ENTER**).
- 6 Pulse **HOME MENU** para salir del menú.

Nota

- El procedimiento precedente reajustará la contraseña al valor predeterminado de fábrica (1 2 3 4).

Inhabilitación de la contraseña

Utilice el procedimiento siguiente si desea desactivar la función de protección que le pide la entrada de una contraseña.

- 1 Pulse **HOME MENU**.
- 2 Seleccione "Configuración" (**↑/↓ y, a continuación, ENTER**).
- 3 Seleccione "Contraseña" (**↑/↓ y, a continuación, ENTER**). La pantalla de introducción de contraseña aparece. Introduzca la contraseña de 4 dígitos utilizando los botones **0** a **9**.
- 4 Seleccione "Introduc. contraseña" (**↑/↓ y, a continuación, ENTER**).
- 5 Seleccione "Desactivar" (**↑/↓ y, a continuación, ENTER**).
- 6 Pulse **HOME MENU** para salir del menú.

Nota

- El procedimiento precedente reajustará la contraseña al valor predeterminado de fábrica (1 2 3 4).
- Después de desactivar la función de contraseña, no es posible cambiar las configuraciones del bloqueo infantil. Para el bloqueo infantil, consulte la página 26).
- Después de desactivar la función de contraseña, no es posible cambiar ni reajustar la contraseña.
- Cuando active nuevamente la función de contraseña después de desactivarla, se restaura la contraseña configurada en la fábrica (1 2 3 4).

Le recomendamos que escriba su contraseña de modo que no se olvide de la misma.

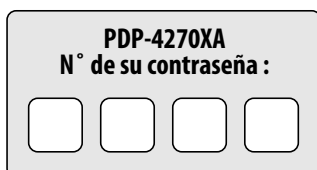

Si se olvida de la contraseña

Cuando se visualice el mensaje "Introduzca contraseña.", pulse el botón **ENTER** en el mando a distancia durante 3 segundos o más. La contraseña revierte a "1234".

Capítulo 10

Utilización con otros equipos

Puede conectar muchos tipos de equipos externos a su televisor de plasma como, por ejemplo, un descodificador, videograbadora, reproductor DVD, consola de videojuegos y videocámara.

Para visualizar imágenes de un equipo externo, seleccione la fuente de entrada apropiada utilizando los botones **INPUT** del mando a distancia (página 14) o el botón **INPUT** del televisor de plasma.

Precaución

- Para proteger todos los equipos, desenchufe siempre el televisor de plasma de la toma de corriente antes de conectar un descodificador, videograbadora, reproductor DVD, consola de videojuegos, videocámara u otro equipo externo.

Nota

- Consulte el manual de instrucciones pertinente (reproductor DVD, etc.) atentamente antes de hacer las conexiones.
- A menos que se especifique de lo contrario, los cables de conexión que se muestran en las ilustraciones están disponibles comercialmente, pero no se suministran con este producto.

Conexión de un reproductor DVD

Utilice el terminal INPUT 2 para conectar un reproductor DVD u otro equipo audiovisual.

Cuando utilice un cable de vídeo componente, seleccione "COMPONENTE" en el menú "Selector de entrada" (consulte *Selección de un tipo de señal de entrada* en la página 34). En este caso, el cable SCART conducirá la señal de audio.

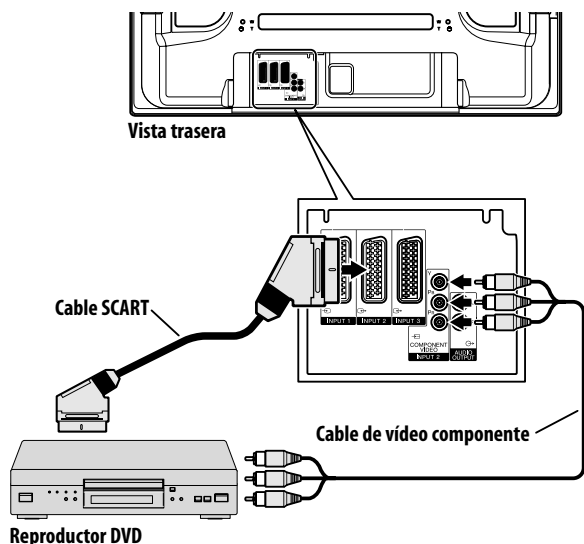

Reproducción de DVD

Para ver un DVD, pulse **INPUT 2** en el mando a distancia o pulse **INPUT** en el televisor de plasma para seleccionar ENTRADA2.

Nota

- Si las imágenes del DVD no se visualizan claramente, puede que sea necesario cambiar la configuración del tipo de señal de entrada utilizando el menú (consulte la página 34).
- Consulte el manual de instrucciones de su reproductor DVD para el tipo de señal.

Conexión de un descodificador

Utilice el terminal INPUT 1 para conectar un descodificador u otro equipo audiovisual.

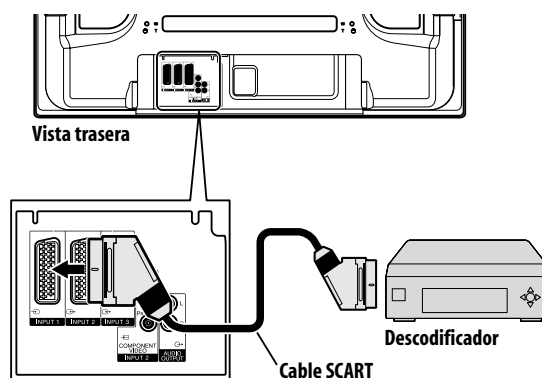

Visualización de la imagen de un descodificador

Pulse los botones **0** a **9** o **P+ / P-** para seleccionar un programa especificado para la configuración de descodificador (página 26).

Pulse **INPUT 1** en el mando a distancia o pulse **INPUT** en el televisor de plasma para seleccionar ENTRADA1.

Nota

- Asegúrese de utilizar ENTRADA1 para conectar un descodificador.
- Si las imágenes del descodificador no se visualizan claramente, puede que sea necesario cambiar la configuración del tipo de señal de entrada utilizando el menú. Consulte la página 34.
- Consulte el manual de instrucciones de su descodificador para el tipo de señal.

Conexión de una videograbadora

Utilice los terminales INPUT 2 para conectar una videograbadora u otro equipo audiovisual.

Si su videograbadora soporta los sistemas "AV Link" avanzados de TV-videograbadora (página 41), puede conectar la videograbadora al terminal INPUT 2 ó 3 del televisor de plasma utilizando el cable SCART de 21 contactos todos conectados.

Sistema avanzado AV Link

Descarga directa de información de sintonización del TV o videgrabadora (descarga de preajustes).

Mientras ve la TV, puede grabar un programa pulsando simplemente el botón de grabación de la videgrabadora. (WYSIWYR*)

*Consulte el manual de instrucciones de su videgrabadora ya que algunas videgrabadora tienen un botón exclusivo para WYSIWYR.

Al pulsar el botón de reproducción de la videgrabadora, el sistema cambiará automáticamente del modo de espera a encendido, y visualizará una imagen de la videgrabadora.

Puede que los sistemas "AV Link" avanzados de TV-videgrabadora no sean compatibles con algunas fuentes externas.

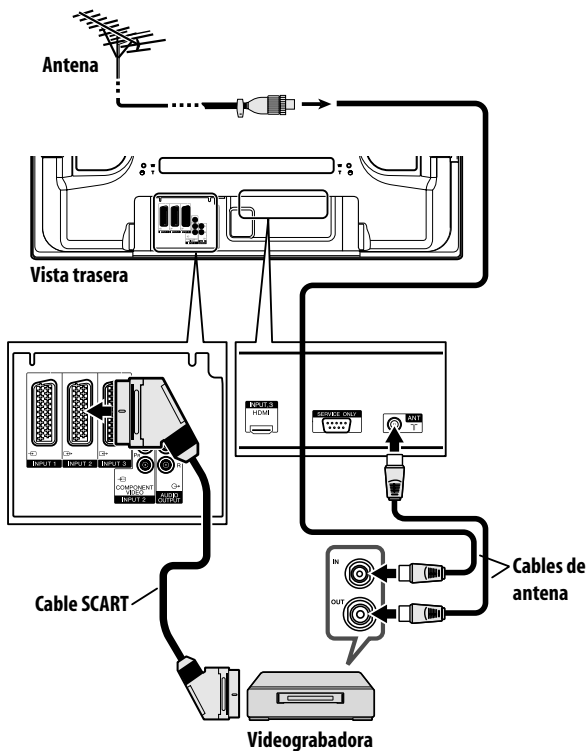

Reproducción de una videgrabadora

Para ver la imagen de una videgrabadora, pulse **INPUT 2** en el mando a distancia o pulse **INPUT** en el televisor de plasma para seleccionar ENTRADA2.

Nota

- Si las imágenes de la videgrabadora no se visualizan claramente, puede que sea necesario cambiar la configuración del tipo de señal de entrada utilizando el menú. Consulte la página 34.
- Conecte un equipo externo sólo a los terminales que realmente se utilizarán.
- Consulte el manual de instrucciones de su videgrabadora para el tipo de señal.

Conexión de una consola de videojuegos o una videocámara

Utilice los terminales INPUT 4 para conectar una consola de videojuegos, videocámara u otro equipo audiovisual.

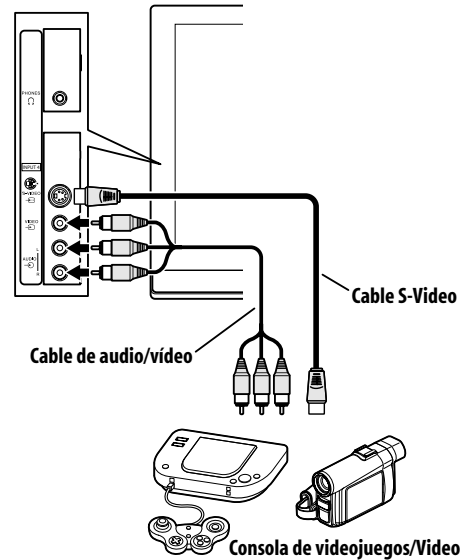

Visualización de la imagen de una consola de videojuegos o videocámara

Para ver la imagen de una consola de videojuegos o videocámara, pulse **INPUT 4** en el mando a distancia o pulse **INPUT** en el televisor de plasma para seleccionar ENTRADA4.

Nota

- Los terminales INPUT 4 se verifican para conexiones en el orden siguiente: 1) S-Vídeo, 2) Vídeo.
- Conecte un equipo externo sólo a los terminales que realmente se utilizarán.

Conexión de un amplificador/receptor de AV

Puede disfrutar de un sonido más potente conectando un amplificador o receptor de AV al televisor de plasma.

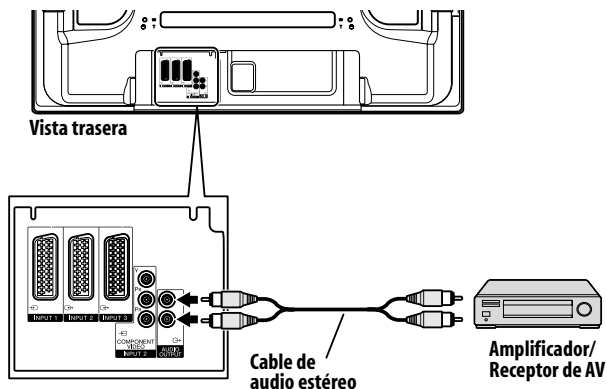

Nota

- Para los detalles, consulte el manual de instrucciones del equipo de audio que se conectará.
- Las señales de audio que se sincronizan con las imágenes actualmente visualizadas se generan siempre a los terminales AUDIO OUTPUT.

Utilización de la entrada HDMI

Los terminales INPUT 3 incluyen un terminal HDMI al cual puede introducirse señales digitales de audio y vídeo. Para utilizar el terminal HDMI, active el terminal y especifique los tipos de señales de audio y vídeo que se van recibir desde el equipo conectado. Para los tipos de señales, consulte el manual de instrucciones que acompaña el equipo conectado.

Antes de iniciar el menú, pulse **INPUT 3** en el mando a distancia o pulse **INPUT** en el televisor de plasma para seleccionar ENTRADA3.

Tabla de señales de entrada

1920 x 1080i@50 Hz

720 x 576p@50 Hz

1280 x 720p@50 Hz

720(1440) x 576i@50 Hz

1920 x 1080i@59,94 Hz/60 Hz

720 x 480p@59,94 Hz/60 Hz

1280 x 720p@59,94 Hz/60 Hz

720(1440) x 480i@59,94 Hz/60 Hz

1920 x 1080p@24 Hz

Para audio, el sistema soporta lo siguiente:

- Linear PCM (STEREO 2ch)
- Frecuencia de muestreo: 32 kHz, 44,1 kHz, 48 kHz

Nota

- Las señales de PC no son compatibles con el terminal HDMI.
- Puede que lleve algún tiempo hasta que se visualice la imagen dependiendo del equipo conectado.

Conexión de un equipo HDMI

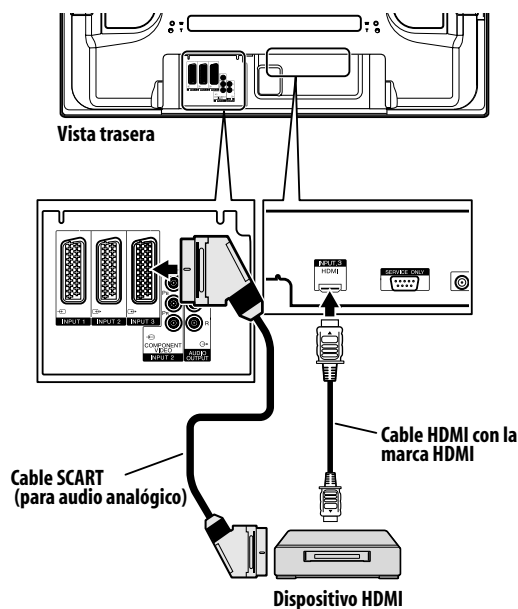

Activación del terminal HDMI

- 1 Pulse HOME MENU.
- 2 Seleccione "Opción" (↑/↓ y, a continuación, ENTER).
- 3 Seleccione "Entrada HDMI" (↑/↓ y, a continuación, ENTER).
- 4 Seleccione "Valor" (↑/↓ y, a continuación, ENTER).
- 5 Seleccione "Activar" (↑/↓ y, a continuación, ENTER).

Ítem	Descripción
Desactivar (Selección predeterminada)	Desactiva el terminal HDMI.
Activar	Activa el terminal HDMI.

- 6 Pulse HOME MENU para salir del menú.

Para especificar el tipo de señales de vídeo digitales:

- 1 Repita los pasos de 1 a 3 descritos en "Activación del terminal HDMI".
- 2 Seleccione "Vídeo" (↑/↓ y, a continuación, ENTER).

3 Seleccione el tipo de señales de vídeo de entrada (↑/↓ y, a continuación, ENTER).

- Si se selecciona "Auto", se hará un intento para identificar el tipo de señales de vídeo digitales cuando se reciben las señales de vídeo digitales.

Ítem	Descripción
Auto (Selección predeterminada)	Identifica automáticamente las señales de vídeo digitales.
Color-1	Señales de vídeo componente digitales (4:2:2) bloqueadas
Color-2	Señales de vídeo componente digitales (4:4:4) bloqueadas
Color-3	Señales RGB digitales bloqueadas

4 Pulse HOME MENU para salir del menú.

 **Nota**

- Si selecciona un parámetro diferente de "Auto", haga un ajuste que produzca un color natural.
- Si no aparece ninguna imagen, especifique otro tipo de señal de vídeo digital.
- Para los tipos de señales de vídeo digitales que se deben especificar, consulte el manual de instrucciones que acompaña el equipo conectado.

Para especificar el tipo de señales de audio:

1 Repita los pasos de 1 a 3 descritos en "Activación del terminal HDMI".

2 Seleccione "Audio" (↑/↓ y, a continuación, ENTER).

3 Seleccione el tipo de señal de audio (↑/↓ y, a continuación, ENTER).

- Si se selecciona "Auto", se hará un intento para identificar el tipo de señales de audio cuando se reciben las señales de audio.

Ítem	Descripción
Auto (Selección predeterminada)	Identifica automáticamente las señales de entrada.
Digital	Acepta las señales de audio digitales.
Analógico	Acepta las señales de audio analógicas.

4 Pulse HOME MENU para salir del menú.

 **Nota**

- Si no se genera ningún sonido, especifique otro tipo de señales de audio.
- Para los tipos de señales de audio que se deben especificar, consulte el manual de instrucciones que acompaña el equipo conectado.
- Dependiendo del equipo, es posible que tenga que conectar también cables de audio analógico.

Utilización de la función i/o link.A

El televisor de plasma incorpora tres funciones i/o link.A típicas para facilitar las conexiones entre el televisor de plasma y otros equipos audiovisuales.

Reproducción de un toque

Mientras el televisor de plasma está en el modo de espera, éste se enciende automáticamente y reproduce las imágenes de la fuente audiovisual (ej., videograbadora, grabadora DVD).

WYSIWYR (Lo que usted ve es lo que usted graba)

Si el mando a distancia de la videograbadora conectada tiene un botón WYSIWYR, puede iniciar automáticamente la grabación pulsando el botón WYSIWYR.

Descarga de preajustes

Transfiere automáticamente la información predeterminada del canal desde el sintonizador del televisor de plasma a un canal de un equipo audiovisual conectado (ej., videograbadora) a través del terminal INPUT 2 ó 3.

Selección del terminal SCART para uso con i/o link.A

Las entradas 2 y 3 del televisor de plasma están disponibles para uso con i/o link.A. Seleccione la entrada que desee utilizar.

1 Pulse HOME MENU.

2 Seleccione "Configuración" (↑/↓ y, a continuación, ENTER).

3 Seleccione "i/o link.A" (↑/↓ y, a continuación, ENTER).

4 Seleccione una configuración (↑/↓ y, a continuación, ENTER).

Ítem	Descripción
ENTRADA 2 (selección predeterminada)	INPUT 2 está disponible para i/o link.A.
ENTRADA 3	INPUT 3 está disponible para i/o link.A.

 **Nota**

- Las funciones i/o link.A sólo funcionan cuando el equipo audiovisual está conectado al terminal INPUT 2 ó 3 del televisor de plasma con i/o link.A a través de un cable SCART de 21 contactos todos conectados.
- Para los detalles, consulte los manuales de instrucciones de cada equipo externo.
- Si un cable SCART ha sido conectado al terminal INPUT 3 con i/o link.A activado, las señales de entrada (diferentes de las señales componentes) se identifican y se visualizan automáticamente. Si la función i/o link.A ha sido desactivada, el vídeo se selecciona siempre para las señales que no sean RGB, porque el sistema no puede distinguir entre señales RGB, Y/C (S-Vídeo) y CVBS (Vídeo). Por ejemplo, recibir señales Y/C (S-Vídeo) resulta en una visualización en monocromo.

Capítulo 11

Utilización del teletexto

Utilización de las funciones de teletexto

¿Qué es teletexto?

La función de teletexto transmite páginas de información y entretenimiento a televisores especialmente equipados. Su televisor de plasma recibe las señales de teletexto transmitidas por las redes de TV, y descodificas al formato gráfico para visualización. Entre los muchos servicios disponibles se encuentran los de noticias, información del tiempo, información deportiva, la bolsa, y preestrenos de programas.



Importante

- Visualizar páginas de teletexto durante un largo período de tiempo, o por períodos más cortos durante varios días, puede resultar en la retención de imagen.

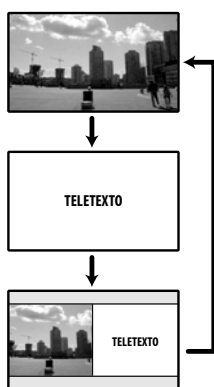
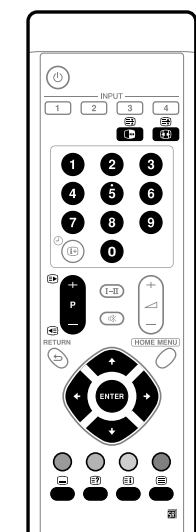

Operaciones básicas de teletexto

Encendido y apagado del teletexto

- 1 **Seleccione un canal de TV o fuente de entrada externa que provea un programa de teletexto.**
- 2 **Pulse para visualizar el teletexto (pantalla completa).**
- 3 **Pulse de nuevo para visualizar el teletexto en la pantalla derecha y la imagen normal en la pantalla izquierda.**
 - Cada vez que se pulsa , la pantalla cambia como se muestra a la izquierda.
 - Si selecciona un programa sin señal de teletexto, se visualiza "No puede mostrar Teletexto."

Selección y operación de una página de teletexto

Utilice los siguientes botones del mando a distancia para seleccionar y operar las páginas de teletexto.

Color (ROJO/VERDE/AMARILLO/AZUL):

Puede seleccionar un grupo o bloque de páginas visualizadas entre los corchetes en color en la parte inferior de la pantalla pulsando el color correspondiente (ROJO/VERDE/AMARILLO/AZUL) en el mando a distancia.

0 a 9:

Seleccione directamente cualquier página de 100 a 899 utilizando **0** a **9**.

/

Selecciona la página siguiente o anterior.

Cada vez que se pulsa , la imagen de teletexto cambia como se muestra a continuación.



Para visualizar información oculta como, por ejemplo, la respuesta a una prueba, pulse .

Pulse de nuevo para ocultar la información.

Para interrumpir la actualización de las páginas de teletexto, pulse .

Pulse de nuevo para cancelar el modo de retención.

Visualiza una página de índice para el formato CEEFAX/FLOF.

Visualiza una página Panorámica TOP para el formato TOP.

Nota

- Antes de visualizar el teletexto, vuelva a la pantalla del modo de pantalla simple.

Visualización de páginas secundarias

Puede visualizar varias páginas secundarias según son transmitidas.

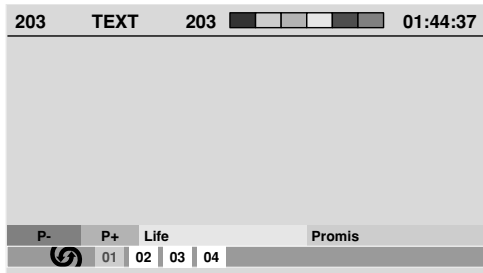

1 Pulse [Teletexto] para visualizar el teletexto.

- Si abre una página que contiene páginas secundarias, las páginas secundarias se visualizan automáticamente en secuencia.

2 Para salir del cambio automático de páginas secundarias, pulse [Left/Right].

- Luego, puede cambiar manualmente las páginas secundarias pulsando [Left/Right].

Nota

- Pulsar [Teletexto] hace que la página cambie y que la pantalla de página secundaria desaparezca.
- Pulsar [Teletexto] interrumpe el cambio automático de páginas secundarias y realiza la función respectiva del botón.

Visualización panorámica TOP

Al recibir teletexto TOP, puede leer un resumen del texto TOP.

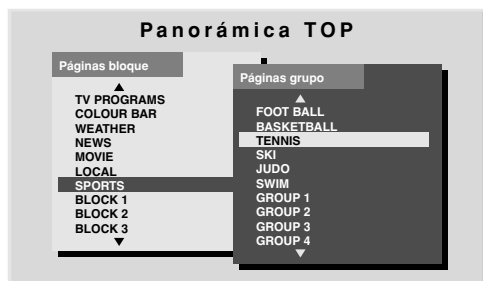

1 Pulse [Teletexto] para visualizar el teletexto.

2 Mientras recibe teletexto TOP, pulse [Teletexto] para visualizar la pantalla panorámica TOP.

3 Pulse [Up/Down] y [Left/Right] para seleccionar el bloque o grupo de páginas deseado y, a continuación, pulse ENTER.

Visualización de páginas de subtítulos

Puede hacer que se visualice varios subtítulos a medida que se vayan transmitiendo.

1 Pulse [Teletexto] para hacer que se visualice la pantalla de subtítulos.

Los subtítulos se actualizarán mediante la información transmitida por la emisora de televisión.

2 Vuelva a pulsar [Teletexto] para lograr acceso a la siguiente pantalla de subtítulos disponible.

Capítulo 12

Información adicional

Solución de problemas

Problema	Solución posible
<ul style="list-style-type: none"> • No se enciende el sistema. • No se puede encender el sistema. 	<ul style="list-style-type: none"> • ¿Está desconectado el cable de la alimentación? (Consulte la página 19.) • ¿Se ha conectado la alimentación principal? (Consulte la página 21.) • Compruebe si pulsó los botones 0 a 9 en el mando a distancia. (Consulte la página 21.) • Si el indicador del sistema se enciende en rojo, pulse 0 a 9.
<ul style="list-style-type: none"> • El mando a distancia no funciona. 	<ul style="list-style-type: none"> • Opere el mando a distancia apuntándolo hacia el sensor de mando a distancia del televisor de plasma. (Consulte la página 19.) • ¿Están las pilas insertadas con la polaridades (+, -) bien alineadas? (Consulte la página 19.) • ¿Están agotadas las pilas? Cámbielas por pilas nuevas. (Consulte la página 19.) • ¿Lo está utilizando bajo una luz intensa o fluorescente? • ¿Ilumina una luz fluorescente el sensor del mando a distancia?
<ul style="list-style-type: none"> • No se puede operar el sistema. 	<ul style="list-style-type: none"> • Existen influencias externas como, por ejemplo, los rayos, la electricidad estática, etc., que pueden causar un funcionamiento incorrecto. En este caso, utilice el sistema después de haber apagado primero el televisor de plasma, o desenchufando el cable de alimentación y enchufándolo de nuevo después de pasar 1 ó 2 minutos.
<ul style="list-style-type: none"> • No se visualiza ninguna imagen ni se genera ningún audio. 	<ul style="list-style-type: none"> • Compruebe si la fuente de entrada para vídeo ha sido seleccionada accidentalmente mientras desee visualizar un canal de TV. (Consulte la página 21.) • Compruebe si ha seleccionado un canal bloqueado con el bloqueo infantil. (Consulte la página 26.) • Introduzca una contraseña para cancelar el bloqueo infantil temporalmente. (Consulte la página 36.) • Verifique la conexión de cable con la antena. (Consulte la página 18.) • Verifique la conexión de cable con el otro equipo. (Consulte las páginas 38 a 41.)
<ul style="list-style-type: none"> • No hay imagen. 	<ul style="list-style-type: none"> • ¿Está correcta la conexión a otros componentes? (Consulte las páginas 38 a 41.) • ¿Está el selector de entrada en la posición correcta? (Consulte la página 34.)
<ul style="list-style-type: none"> • Se genera el audio pero no se visualiza una imagen. 	<ul style="list-style-type: none"> • Compruebe si ha seleccionado "Desactivar imagen" para ahorro de energía. Cuando seleccione esta opción, la pantalla se desactivará; sólo se genera el sonido. Para restaurar la visualización de la pantalla, pulse cualquier botón diferente de  + /  - o . (Consulte la página 33.)
<ul style="list-style-type: none"> • Se visualizan las imágenes pero no se genera ningún audio. 	<ul style="list-style-type: none"> • Compruebe si ha seleccionado el volumen mínimo. (Consulte la página 22.) • Compruebe que no haya auriculares conectados. • Compruebe que el sonido no esté silenciado. (Consulte la página 23.) • Cuando utilice ENTRADA4 como la fuente de entrada, compruebe si el terminal de audio también está conectado. (Consulte la página 40.)
<ul style="list-style-type: none"> • Sólo se genera el sonido por un altavoz. 	<ul style="list-style-type: none"> • ¿Se ha ajustado el balance correctamente? (Consulte la página 32.)
<ul style="list-style-type: none"> • La imagen queda cortada. 	<ul style="list-style-type: none"> • ¿Está correcta la posición de la imagen? (Consulte la página 34.) • ¿Se ha seleccionado el tamaño de pantalla correcto? (Consulte la página 35.)
<ul style="list-style-type: none"> • El color no está normal, color claro u oscuro, el color no está bien alineado. 	<ul style="list-style-type: none"> • Ajuste el tono de la imagen. (Consulte las páginas 28 a 31.) • ¿Está demasiado brillante la habitación? La imagen puede aparecer oscura en una habitación que está demasiado brillante. • Compruebe el ajuste del sistema de color. (Consulte las páginas 25 y 34.)
<ul style="list-style-type: none"> • Imagen remanente 	<ul style="list-style-type: none"> • Después de visualizar una imagen fija o una imagen muy brillante durante un cierto período de tiempo, si la pantalla cambia a una escena más oscura, puede que la imagen precedente aparezca como una imagen remanente. • Se puede corregir esto reproduciendo una imagen en movimiento más brillante durante varios minutos. Sin embargo, visualizar una imagen fija durante largos períodos de tiempo excesivamente puede causar el deterioro permanente de la pantalla.
<ul style="list-style-type: none"> • El brillo y tono de color en ambos lados difieren de los que aparecen en el centro en el modo 4:3. 	<ul style="list-style-type: none"> • Si se visualizan imágenes en el modo 4:3 o imágenes tipo buzón durante largos períodos de tiempo, o por períodos más cortos durante varios días, una imagen remanente puede permanecer en la pantalla debido al efecto de quemado. Esto es una característica de las pantallas de plasma. • Le recomendamos que disfrute de la visualización de imágenes en un modo de pantalla completa tanto como posible. (Consulte la página 35.) • Mientras ve imágenes en el modo 4:3, le recomendamos que seleccione "Auto" para la configuración Máscara lateral. Esto ajusta el brillo de las máscaras laterales grises de acuerdo con el brillo de la imagen principal. (Consulte la página 36.)
<ul style="list-style-type: none"> • La alimentación se desconecta repentinamente. 	<ul style="list-style-type: none"> • La temperatura interna del sistema ha aumentado. Retire cualquier objeto que bloquee la ventilación o la limpieza. (Consulte la página 15.) • Compruebe el ajuste del control de la alimentación. (Consulte la página 33.) • Compruebe el ajuste del temporizador de apagado. (Consulte la página 36.)
<ul style="list-style-type: none"> • Sonidos/ruidos del panel 	<ul style="list-style-type: none"> • Sonidos generados por el panel como, por ejemplo, ruido del motor del ventilador, zumbido del circuito eléctrico y del panel de vidrio son normales en una pantalla con matriz basada en fósforo. • Cuando cambie el modo de ahorro de energía, puede notar un cambio en el sonido del panel. Esto es normal.
<ul style="list-style-type: none"> • El indicador POWER ON o el indicador STANDBY está parpadeando rápidamente. 	<ul style="list-style-type: none"> • Puede que los circuitos internos de protección tengan sido activados. Primero desconecte la alimentación principal pulsando POWER en el televisor de plasma y, a continuación, conecte de nuevo la alimentación después de un minuto o más. Si no se puede solucionar el problema con esto, póngase en contacto con Centro de Servicio Pioneer. Esos están enumerados en la tarjeta de garantía para cada país. Alternativamente, visite el sitio de Pioneer en la Web (vea la cubierta) para los detalles de contacto.

Si se visualizan los siguientes códigos de error en la pantalla, verifique los ítems correspondientes en la tabla.

Código	Mensaje	Comprobación
SD04 y SD11	Apagando. Temperatura demasiado elevada. Compruebe la temperatura alrededor del PDP.	Compruebe si la temperatura ambiente del televisor de plasma está alta.
SD05	El circuito de protección interna desconecta la alimentación.	Póngase en contacto con un Centro de Servicio Pioneer. Esos están enumerados en la tarjeta de garantía para cada país. Alternativamente, visite el sitio de Pioneer en la Web (vea la cubierta) para los detalles de contacto.

Asignaciones de los contactos SCART

Varios dispositivos de audio y vídeo pueden conectarse a través de los terminales SCART.

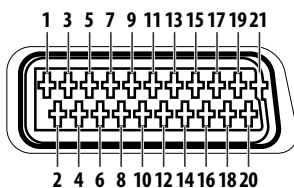

SCART (INPUT 1)

1 Salida de audio derecha	2 Entrada de audio derecha	3 Salida de audio izquierda
4 Tierra común para audio	5 Tierra para Azul	6 Entrada de audio izquierda
7 Entrada para Azul	8 Control de audio-vídeo	9 Tierra para Verde
10 No se utiliza	11 Entrada para Verde	12 No se utiliza
13 Tierra para Rojo	14 Tierra para control de Rojo/Verde/Azul	15 Entrada para Rojo
16 Control de Rojo/Verde/Azul	17 Tierra para salida de vídeo	18 Tierra para entrada de vídeo
19 Salida de vídeo	20 Entrada de vídeo	21 Vaina de clavija

SCART (INPUT 2)

1 Salida de audio derecha	2 Entrada de audio derecha	3 Salida de audio izquierda
4 Tierra común para audio	5 Tierra	6 Entrada de audio izquierda
7 No se utiliza	8 Control de audio-vídeo	9 Tierra
10 Control AV link	11 No se utiliza	12 No se utiliza
13 Tierra	14 Tierra	15 Entrada de S-Vídeo de croma
16 No se utiliza	17 Tierra para salida de vídeo	18 Tierra para entrada de vídeo/entrada de S-Vídeo
19 Salida de vídeo	20 Entrada de vídeo/Entrada de S-Vídeo	21 Vaina de clavija

SCART (INPUT 3)

1 Salida de audio derecha	2 Entrada de audio derecha	3 Salida de audio izquierda
4 Tierra común para audio	5 Tierra para Azul	6 Entrada de audio izquierda
7 Entrada para Azul	8 Control de audio-vídeo	9 Tierra para Verde
10 Control AV link	11 Entrada para Verde	12 No se utiliza
13 Tierra para Rojo	14 Tierra para control de Rojo/Verde/Azul	15 Entrada de S-Vídeo de croma
16 Control de Rojo/Verde/Azul	17 Tierra para salida de vídeo	18 Tierra para entrada de vídeo/entrada de S-Vídeo
19 Salida de vídeo	20 Entrada de vídeo/Entrada de S-Vídeo	21 Vaina de clavija

Especificaciones

Ítem		42" Televisor de plasma, modelo: PDP-4270XA	
Número de píxeles		1024 x 768 píxeles	
Amplificador de audio		13 W + 13 W (1 kHz, 10 %, 8 Ω)	
Altavoces		Woofer: tipo cónico de 4,8 cm x 13 cm Tweeter: Tipo semicúpula de 2,5 cm	
Sistema surround		SRS/FOCUS/TruBass	
Requisitos de energía		220 V a 240 V CA, 50 Hz/60 Hz, 287 W (0,3 W Modo de espera)	
Dimensiones		1040 mm (An.) x 679 mm (Al.) x 115 mm (Pr.)	
Peso		31,5 kg	
Sistema de color		PAL/SECAM/NTSC 3.58/NTSC 4.43/PAL 60	
Función de TV	Sistema de recepción	B/G, D/K, I, L/L ¹	
	Sintonizador	VHF/UHF	Canales E2–E69, canales F2–F10, canales I21–I69, canales IR A–IR J
		CATV	Hiperbanda, canales S1–S41
	Preajuste automático de canales	99 canales, preajuste automático, etiquetado automático, organización automática	
ESTÉREO	NICAM/A2		
Terminales	Parte trasera	INPUT 1	SCART (entrada de AV, entrada de RGB, salida de TV)
		INPUT 2	SCART (entrada/salida AV, entrada S-VIDEO, AV link ^{*1}), entrada de vídeo componente
		INPUT 3	SCART (entrada/salida de AV, entrada de S-VIDEO, entrada de RGB, AV link ^{*1}), entrada de HDMI ^{*2}
		Antena	75 Tipo Din de 75 Ω para entrada VHF/UHF
	Lado	INPUT 4	Entrada S-VIDEO, AV
Terminal AUDIO OUTPUT	(Parte trasera)	Salida AUDIO (Fija)	
Terminal PHONES OUTPUT	(Lado)	16 Ω a 32 Ω recomendable	

^{*1} Conmutable desde el menú.

^{*2} En conformidad con HDMI1.1 y HDCP1.1. HDMI (High Definition Multimedia Interface) es una interfaz digital que manipula tanto vídeo como audio utilizando un único cable. HDCP (High-bandwidth Digital Content Protection) es una tecnología utilizada para proteger los contenidos digitales protegidos por derechos de autor que utilizan la interfaz Digital Visual Interface (DVI).

El diseño y las especificaciones están sujetos a cambios sin previo aviso.

Marcas registradas

- FOCUS, WOW, SRS y el símbolo  son marcas registradas de SRS Labs, Inc.
- Las tecnologías FOCUS y SRS se han incorporado con licencia de SRS Labs, Inc.
- Este producto incluye fuentes FontAvenue[®] bajo licencia de NEC Corporation. FontAvenue es una marca registrada de NEC Corporation.
- HDMI, el logotipo de HDMI, y la interfaz High-Definition Multimedia Interface son marcas comerciales o marcas comerciales registradas de HDMI licensing LLC.
- Fabricado bajo licencia de Dolby Laboratories. "Dolby" y el símbolo de la doble D son marcas registradas de Dolby Laboratories.
- Los nombres de las compañías o instituciones son los nombres comerciales o marcas registradas de las respectivas compañías o instituciones.



www.pioneer.co.uk

www.pioneer.fr

www.pioneer.de

www.pioneer.it

www.pioneer.nl

www.pioneer.be

www.pioneer.es

www.pioneer-eur.com

Printed on recycled paper.
Imprimé sur du papier recyclé.
Gedruckt auf Recyclingpapier.
Stampato su carta riciclata.
Gedruckt op recycled papier.
Impreso en papel reciclado.

Published by Pioneer Corporation.
Copyright © 2006 Pioneer Corporation.
All rights reserved.

PIONEER CORPORATION

4-1, Meguro 1-Chome, Meguro-ku, Tokyo 153-8654, Japan

PIONEER ELECTRONICS (USA) INC.

P.O. BOX 1540, Long Beach, California 90810-1540, U.S.A. TEL: (800) 421-1404

PIONEER ELECTRONICS OF CANADA, INC.

300 Allstate Parkway, Markham, Ontario L3R 0P2, Canada TEL: 1-877-283-5901

PIONEER EUROPE NV

Haven 1087, Keetberglaan 1, B-9120 Melsele, Belgium TEL: 03/570.05.11

PIONEER ELECTRONICS ASIACENTRE PTE. LTD.

253 Alexandra Road, #04-01, Singapore 159936 TEL: 65-6472-7555

PIONEER ELECTRONICS AUSTRALIA PTY. LTD.

178-184 Boundary Road, Braeside, Victoria 3195, Australia, TEL: (03) 9586-6300

PIONEER ELECTRONICS DE MEXICO S.A. DE C.V.

Bldv.Manuel Avila Camacho 138 10 piso Col.Lomas de Chapultepec, Mexico,D.F. 11000 TEL: 55-9178-4270

Free Manuals Download Website

<http://myh66.com>

<http://usermanuals.us>

<http://www.somanuals.com>

<http://www.4manuals.cc>

<http://www.manual-lib.com>

<http://www.404manual.com>

<http://www.luxmanual.com>

<http://aubethermostatmanual.com>

Golf course search by state

<http://golfingnear.com>

Email search by domain

<http://emailbydomain.com>

Auto manuals search

<http://auto.somanuals.com>

TV manuals search

<http://tv.somanuals.com>