

Operation Manual

Mode d'emploi

Multi-CD control High power CD/MP3/WMA player
with FM/AM tuner

Syntoniseur FM/AM et lecteur de CD/MP3/WMA,
"Puissance élevée", avec contrôleur pour lecteur de
CD à chargeur

DEH-P460MP

English

Français

Español

SUPER  **TUNER III** **D**

PREMIER

Thank you for buying this Pioneer product.

Please read through these operating instructions so you will know how to operate your model properly. *After you have finished reading the instructions, put them away in a safe place for future reference.*

01 Before You Start

- Information to User **5**
- For Canadian model **5**
- About this unit **5**
- About this manual **5**
- After-sales service for Pioneer products **5**
- Product registration **5**
- Precautions **6**
- Features **6**
- About WMA **6**
- Use and care of the remote control **7**
 - Installing the battery **7**
 - Using the remote control **7**
- About the XM READY mark **7**
- Protecting your unit from theft **8**
 - Removing the front panel **8**
 - Attaching the front panel **8**

02 What's What

- Head unit **9**
- Remote control **9**

03 Power ON/OFF

- Turning the unit on **11**
- Selecting a source **11**
- Turning the unit off **11**

04 Tuner

- Listening to the radio **12**
- Introduction of advanced tuner operation **13**
- Storing and recalling broadcast frequencies **13**
- Tuning in strong signals **13**
- Storing the strongest broadcast frequencies **14**

05 Built-in CD Player

- Playing a CD **15**

- Introduction of advanced built-in CD player operation **16**
- Repeating play **16**
- Playing tracks in a random order **16**
- Scanning tracks of a CD **16**
- Pausing CD playback **17**
- Using compression and BMX **17**
- Selecting the search method **17**
- Searching every 10 track in the current disc **18**
- Using disc title functions **18**
 - Entering disc titles **18**
 - Displaying disc titles **19**
- Using CD TEXT functions **19**
 - Displaying titles on CD TEXT discs **19**
 - Scrolling titles in the display **19**

06 MP3/WMA/WAV Player

- Playing MP3/WMA/WAV **20**
- Introduction of advanced built-in CD player (MP3/WMA/WAV) operation **22**
- Repeating play **22**
- Playing tracks in a random order **22**
- Scanning folders and tracks **23**
- Pausing MP3/WMA/WAV playback **23**
- Selecting the search method **23**
- Searching every 10 track in the current folder **24**
- Using compression and BMX **24**
- Switching the tag display **24**
- Displaying text information on MP3/WMA disc **24**
- Displaying text information on WAV disc **25**
- Scrolling text information in the display **25**

07 Multi-CD Player

- Playing a CD **26**
- 50-disc multi-CD player **26**

Introduction of advanced multi-CD player operation **27**

Repeating play **27**

Playing tracks in a random order **27**

Scanning CDs and tracks **28**

Pausing CD playback **28**

Using ITS playlists **28**

- Creating a playlist with ITS programming **28**
- Playback from your ITS playlist **29**
- Erasing a track from your ITS playlist **29**
- Erasing a CD from your ITS playlist **30**

Using disc title functions **30**

- Entering disc titles **30**
- Displaying disc titles **31**

Using CD TEXT functions **31**

- Displaying titles on CD TEXT discs **31**
- Scrolling titles in the display **31**

Using compression and bass emphasis **31**

08 Audio Adjustments

Introduction of audio adjustments **32**

Using balance adjustment **32**

Using the equalizer **32**

- Recalling equalizer curves **33**
- Adjusting equalizer curves **33**
- Fine adjusting equalizer curve **33**

Adjusting loudness **34**

Front image enhancer (F.I.E.) **34**

Adjusting source levels **35**

09 Initial Settings

Adjusting initial settings **36**

Setting the clock **36**

Switching the warning tone **36**

Switching the auxiliary setting **36**

10 Other Functions

Turning the clock display on or off **37**

Using the AUX source **37**

- Selecting AUX as the source **37**
- Setting the AUX title **37**

Introduction of XM operation **38**

- XM operation **38**
- Switching the XM channel select setting **38**

Additional Information

Understanding built-in CD player error messages **39**

CD player and care **39**

CD-R/CD-RW discs **40**

MP3, WMA and WAV files **40**

- MP3 additional information **41**
- WMA additional information **41**
- WAV additional information **41**

About folders and MP3/WMA/WAV files **41**

Terms **43**

Specifications **45**



Dear Customer:

Selecting fine audio equipment such as the unit you've just purchased is only the start of your musical enjoyment. Now it's time to consider how you can maximize the fun and excitement your equipment offers. This manufacturer and the Electronic Industries Association's Consumer Electronics Group want you to get the most out of your equipment by playing it at a safe level. One that lets the sound come through loud and clear without annoying blaring or distortion—and, most importantly, without affecting your sensitive hearing.

Sound can be deceiving. Over time your hearing "comfort level" adapts to higher volumes of sound. So what sounds "normal" can actually be loud and harmful to your hearing. Guard against this by setting your equipment at a safe level BEFORE your hearing adapts.

To establish a safe level:

- Start your volume control at a low setting.
- Slowly increase the sound until you can hear it comfortably and clearly, and without distortion.

Once you have established a comfortable sound level:

- Set the dial and leave it there.

Taking a minute to do this now will help to prevent hearing damage or loss in the future. After all, we want you listening for a lifetime.

We Want You Listening For A Lifetime

Used wisely, your new sound equipment will provide a lifetime of fun and enjoyment. Since hearing damage from loud noise is often undetectable until it is too late, this manufacturer and the Electronic Industries Association's Consumer Electronics Group recommend you avoid prolonged exposure to excessive noise. This list of sound levels is included for your protection.

Decibel

<u>Level</u>	<u>Example</u>
30	Quiet library, soft whispers
40	Living room, refrigerator, bedroom away from traffic
50	Light traffic, normal conversation, quiet office
60	Air conditioner at 20 feet, sewing machine
70	Vacuum cleaner, hair dryer, noisy restaurant
80	Average city traffic, garbage disposals, alarm clock at two feet

THE FOLLOWING NOISES CAN BE DANGEROUS UNDER CONSTANT EXPOSURE

90	Subway, motorcycle, truck traffic, lawn mower
100	Garbage truck, chain saw, pneumatic drill
120	Rock band concert in front of speakers, thunderclap
140	Gunshot blast, jet plane
180	Rocket launching pad

Information courtesy of the Deafness Research Foundation.



Before You Start

Information to User

Alteration or modifications carried out without appropriate authorization may invalidate the user's right to operate the equipment.



For Canadian model

This Class B digital apparatus complies with Canadian ICES-003.



About this unit

The tuner frequencies on this unit are allocated for use in North America. Use in other areas may result in improper reception.



Important (Serial number)

The serial number is located on the bottom of this unit. For your own security and convenience, be sure to record this number on the enclosed warranty card. 

About this manual

This unit features a number of sophisticated functions ensuring superior reception and operation. All the functions have been designed for the easiest possible use, but many are not self-explanatory. This operation manual will help you benefit fully from this unit's potential and to maximize your listening enjoyment. We recommend that you familiarize yourself with the functions and their operation by reading through the manual before you begin using this unit. It is especially important that you read and observe precautions on the next page and in other sections. 

After-sales service for Pioneer products

Please contact the dealer or distributor from where you purchased this unit for after-sales service (including warranty conditions) or any other information. In case the necessary information is not available, please contact the companies listed below:

Please do not ship your unit to the companies at the addresses listed below for repair without advance contact.

U.S.A.

Pioneer Electronics (USA) Inc.
CUSTOMER SUPPORT DIVISION
P.O. Box 1760
Long Beach, CA 90801-1760
800-421-1404

CANADA

Pioneer Electronics of Canada, Inc.
CUSTOMER SATISFACTION DEPARTMENT
300 Allstate Parkway
Markham, Ontario L3R 0P2
(905) 479-4411
1-877-283-5901

For warranty information please see the Limited Warranty sheet included with this unit. 

Product registration

Visit us at the following site:

<http://www.pioneerelectronics.com>

- 1 Register your product. We will keep the details of your purchase on file to help you refer to this information in the event of an insurance claim such as loss or theft.

Before You Start

- 2 Receive updates on the latest products and technologies.
- 3 Download owner's manuals, order product catalogues, research new products, and much more. 

Precautions

WARNING:

Handling the cord on this product or cords associated with accessories sold with the product will expose you to lead, a chemical known to the State of California and other governmental entities to cause cancer and birth defects or other reproductive harm. ***Wash hands after handling.***

CAUTION:

USE OF CONTROL OR ADJUSTMENT OR PERFORMANCE OF PROCEDURES OTHER THAN THOSE SPECIFIED HEREIN MAY RESULT IN HAZARDOUS RADIATION EXPOSURE.

CAUTION:

THE USE OF OPTICAL INSTRUMENTS WITH THIS PRODUCT WILL INCREASE EYE HAZARD.

- Keep this manual handy as a reference for operating procedures and precautions.
- Always keep the volume low enough so you can hear sounds outside of the car.
- Protect this unit from moisture.
- If the battery is disconnected or discharged, the preset memory will be erased and must be reprogrammed. 

Features

CD playback

Music CD/CD-R/CD-RW playback is possible.

MP3 file playback

You can play back MP3 files recorded on CD-ROM/CD-R/CD-RW (ISO9660 Level 1/Level 2 standard recordings).

- Supply of this product only conveys a license for private, non-commercial use and does not convey a license nor imply any right to use this product in any commercial (i.e. revenue-generating) real time broadcasting (terrestrial, satellite, cable and/or any other media), broadcasting/streaming via internet, intranets and/or other networks or in other electronic content distribution systems, such as pay-audio or audio-on-demand applications. An independent license for such use is required. For details, please visit <http://www.mp3licensing.com>.

WMA file playback

You can play back WMA files recorded on CD-ROM/CD-R/CD-RW (ISO9660 Level 1/Level 2 standard recordings).

WAV file playback

You can play back WAV files recorded on CD-ROM/CD-R/CD-RW (Linear PCM (LPCM)/MS ADPCM recordings). 

About WMA



The Windows Media™ logo printed on the box indicates that this unit can playback the WMA data.

WMA is short for Windows Media Audio and refers to an audio compression technology

Before You Start

that is developed by Microsoft Corporation. WMA data can be encoded by using Windows Media Player version 7 or later. Microsoft, Windows Media, and the Windows logo are trademarks, or registered trademarks of Microsoft Corporation in the United States and/or other countries.

Notes

- With some applications used to encode WMA files, this unit may not operate correctly.
- With some applications used to encode WMA files, album names and other text information may not be correctly displayed. 

Use and care of the remote control

Installing the battery

Slide the tray out on the back of the remote control and insert the battery with the plus (+) and minus (-) poles pointing in the proper direction.

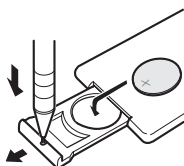

WARNING

Keep the battery out of the reach of children. Should the battery be swallowed, immediately consult a doctor.

CAUTION

- Use only one **CR2032 (3 V)** lithium battery.
- Remove the battery if the remote control is not used for a month or longer.

- Do not recharge, disassemble, heat or dispose of the battery in fire.
- Do not handle the battery with metallic tools.
- Do not store the battery with metallic materials.
- In the event of battery leakage, wipe the remote control completely clean and install a new battery.
- When disposing of used batteries, please comply with governmental regulations or environmental public institution's rules that apply in your country/area.

Using the remote control

Point the remote control in the direction of the front panel to operate.

Important

- Do not store the remote control in high temperatures or direct sunlight.
- The remote control may not function properly in direct sunlight.
- Do not let the remote control fall onto the floor, where it may become jammed under the brake or accelerator pedal. 

About the XM READY mark



The XM READY mark printed on the front panel indicates that the Pioneer XM tuner (sold separately) can be controlled by this unit. Please inquire to your dealer or nearest authorized Pioneer service station regarding the XM tuner that can be connected to this unit. For XM tuner operation, please refer to the XM tuner owner's manual.

Notes

- XM Satellite Radio is developing a new band of radio in the U.S.A.



The system will use direct satellite-to-receiver broadcasting technology to provide listeners in their cars and at home with crystal-clear sound seamlessly from coast to coast. XM will create and package up to 100 channels of digital-quality music, news, sports, talk and children's programming.

- The XM name and related logos are trademarks of XM Satellite Radio Inc. ■

Protecting your unit from theft

The front panel can be detached from the head unit to discourage theft.

- If the front panel is not detached from the head unit within five seconds of turning off the ignition, a warning tone will sound.
- You can turn off the warning tone. See *Switching the warning tone* on page 36.

Important

- Never use force or grip the display and the buttons tightly when removing or attaching.
- Avoid subjecting the front panel to excessive shocks.
- Keep the front panel out of direct sunlight and high temperatures.

Removing the front panel

- 1 Press **OPEN** to open the front panel.

- 2 Grip the left side of the front panel and pull it gently outward.

Take care not to grip it tightly or to drop it.

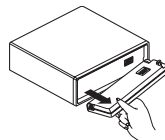

Attaching the front panel

- Replace the front panel by holding it upright to this unit and clipping it securely into the mounting hooks.

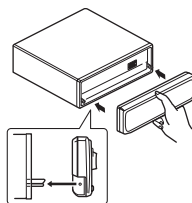

What's What

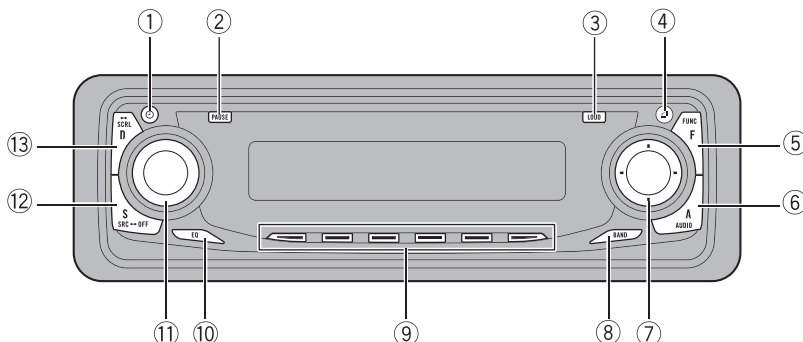

Head unit

① CLOCK button

Press to change to the clock display.

② PAUSE button

Press to turn pause on or off.

③ LOUDNESS button

Press to turn loudness on or off.

④ OPEN button

Press to open the front panel.

⑤ FUNCTION button

Press to select functions.

⑥ AUDIO button

Press to select various sound quality controls.

⑦ ▲/▼/◀/▶ buttons

Press to do manual seek tuning, fast forward, reverse and track search controls. Also used for controlling functions.

⑧ BAND button

Press to select among three FM and one AM bands and cancel the control mode of functions.

⑨ 1-6 buttons

Press for preset tuning and disc number search when using a multi-CD player.

⑩ EQ button

Press to select various equalizer curves.

⑪ VOLUME

When you press **VOLUME**, it extends outward so that it becomes easier to turn. To retract **VOLUME**, press it again. Rotate to increase or decrease the volume.

⑫ SOURCE button

This unit is turned on by selecting a source. Press to cycle through all of the available sources.

⑬ DISPLAY button

Press to select different displays. 

Remote control

Operation is the same as when using the button on the head unit. See the explanation of the head unit about the operation of each button with the exception of **ATT**, which is explained below.

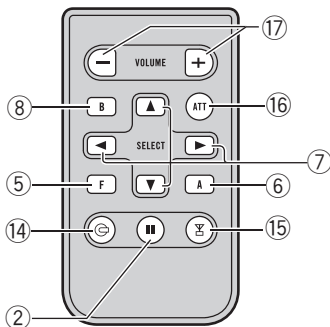

14 CD button

Press to select the built-in or multi-CD player as the source.

15 TUNER button

Press to select the tuner as the source.

16 ATT button

Press to quickly lower the volume level, by about 90%. Press once more to return to the original volume level.

17 VOLUME button

Press to increase or decrease the volume.

Power ON/OFF

Turning the unit on

- **Press SOURCE to turn the unit on.**

When you select a source the unit is turned on. 

Selecting a source

You can select a source you want to listen to. To switch to the built-in CD player, load a disc in this unit (refer to page 15).

- **Press SOURCE to select a source.**

Press **SOURCE** repeatedly to switch between the following sources:

Built-in CD player—Television—Tuner—XM tuner—Multi-CD player—External unit 1—External unit 2—AUX

- **When using the remote control, press TUNER or CD to select a source.**

Press each button repeatedly to switch between the following sources:

TUNER: XM tuner—Tuner—Television—Sources off

CD: Built-in CD player—Multi-CD player—Sources off



Notes

- In the following cases, the sound source will not change:
 - When a unit corresponding to each source is not connected to this unit.
 - When no disc is set in this unit.
 - When no magazine is set in the multi-CD player.
 - When the AUX (auxiliary input) is set to off (refer to page 36).
- External unit refers to a Pioneer product (such as one available in the future) that, although incompatible as a source, enables control of basic functions by this unit. Two external units can be controlled by this unit. When two exter-

nal units are connected, the allocation of them to external unit 1 or external unit 2 is automatically set by this unit.

- When this unit's blue/white lead is connected to the car's auto-antenna relay control terminal, the car's antenna extends when this unit's source is turned on. To retract the antenna, turn the source off. 

Turning the unit off

- **Press SOURCE and hold until the unit turns off.** 

Listening to the radio

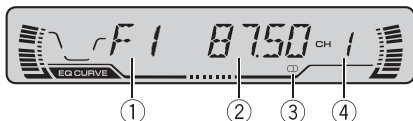

These are the basic steps necessary to operate the radio. More advanced tuner operation is explained starting on the next page.

① Band indicator

Shows which band the radio is tuned to, AM or FM.

② Frequency indicator

Shows to which frequency the tuner is tuned.

③ Stereo (Ⓢ) indicator

Shows that the frequency selected is being broadcast in stereo.

④ Preset number indicator

Shows what preset has been selected.

1 Press SOURCE to select the tuner.

Press **SOURCE** until tuner is selected as the source.

2 Use VOLUME to adjust the sound level.

Rotate to increase or decrease the volume.

3 Press BAND to select a band.

Press **BAND** until the desired band is displayed, **F1**, **F2**, **F3** for FM or **AM**.

4 To perform manual tuning, press ◀ or ▶ with quick presses.

The frequencies move up or down step by step.

5 To perform seek tuning, press and hold ◀ or ▶ for about one second and release.

The tuner will scan the frequencies until a broadcast strong enough for good reception is found.

- You can cancel seek tuning by pressing either ◀ or ▶ with a quick press.
- If you press and hold ◀ or ▶ you can skip broadcasting stations. Seek tuning starts as soon as you release the buttons.



Note

When the frequency selected is being broadcast in stereo the stereo (Ⓢ) indicator will light. ■

Introduction of advanced tuner operation

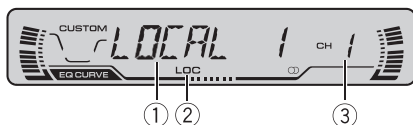

① Function display

Shows the function status.

② LOC indicator

Shows when local seek tuning is on.

③ Preset number indicator

Shows what preset has been selected.

● Press FUNCTION to display the function names.

Press **FUNCTION** repeatedly to switch between the following functions:

BSM (best stations memory)—**LOCAL** (local seek tuning)

- To return to the frequency display, press **BAND**.



Note

If you do not operate the function within about 30 seconds, the display is automatically returned to the frequency display. 

Storing and recalling broadcast frequencies

If you press any of the preset tuning buttons **1–6** you can easily store up to six broadcast frequencies for later recall with the touch of a button.

- When you find a frequency that you want to store in memory press a preset tuning button **1–6** and hold until the preset number stops flashing.

The number you have pressed will flash in the preset number indicator and then remain lit. The selected radio station frequency has been stored in memory.

The next time you press the same preset tuning button **1–6** the radio station frequency is recalled from memory.



Notes

- Up to 18 FM stations, 6 for each of the three FM bands, and 6 AM stations can be stored in memory.
- You can also use **▲** and **▼** to recall radio station frequencies assigned to preset tuning buttons **1–6**. 

Tuning in strong signals

Local seek tuning lets you tune in only those radio stations with sufficiently strong signals for good reception.

1 Press FUNCTION to select LOCAL.

Press **FUNCTION** until **LOCAL** appears in the display.

2 Press ▲ to turn local seek tuning on.

Local seek sensitivity (e.g., **LOCAL 2**) appears in the display.

3 Press ◀ or ▶ to set the sensitivity.

There are four levels of sensitivity for FM and two levels for AM:

FM: **LOCAL 1—LOCAL 2—LOCAL 3—**

LOCAL 4

AM: **LOCAL 1—LOCAL 2**

The **LOCAL 4** setting allows reception of only the strongest stations, while lower settings let you receive progressively weaker stations.

4 When you want to return to normal seek tuning, press ▼ to turn local seek tuning off.

LOCAL:OFF appears in the display. 

Storing the strongest broadcast frequencies

BSM (best stations memory) lets you automatically store the six strongest broadcast frequencies under preset tuning buttons **1–6** and once stored there you can tune in to those frequencies with the touch of a button.

1 Press FUNCTION to select BSM.

Press **FUNCTION** until **BSM** appears in the display.

2 Press ▲ to turn BSM on.

BSM begins to flash. While **BSM** is flashing the six strongest broadcast frequencies will be stored under preset tuning buttons **1–6** in order of their signal strength. When finished, **BSM** stops flashing.

- To cancel the storage process, press ▼.



Note

Storing broadcast frequencies with BSM may replace broadcast frequencies you have saved using **1–6**. 

Built-in CD Player

Playing a CD

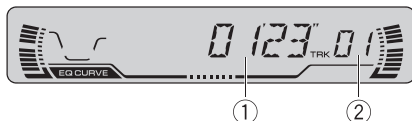

These are the basic steps necessary to play a CD with your built-in CD player. More advanced CD operation is explained starting on the next page.

① Play time indicator

Shows the elapsed playing time of the current track.

② Track number indicator

Shows the track currently playing.

1 Press OPEN to open the front panel.

CD loading slot appears.

- After a CD has been inserted, press **SOURCE** to select the built-in CD player.

2 Insert a CD into the CD loading slot.

Playback will automatically start.

CD loading slot

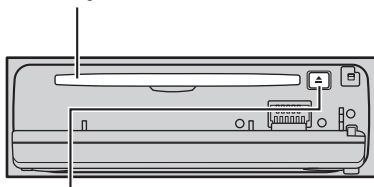

EJECT button

- You can eject a CD by pressing **EJECT**.
- To avoid a malfunction, make sure that no metal object comes into contact with the terminals when the front panel is open.

3 Close the front panel.

4 Use VOLUME to adjust the sound level.

Rotate to increase or decrease the volume.

5 To perform fast forward or reverse, press and hold ◀ or ▶.

- If you select the search method to **ROUGH**, pressing and holding ◀ or ▶ enables you to search every ten track in the current disc. (Refer to *Selecting the search method* on page 17.)

6 To skip back or forward to another track, press ◀ or ▶.

Pressing ▶ skips to the start of the next track. Pressing ◀ once skips to the start of the current track. Pressing again will skip to the previous track.



Notes

- The built-in CD player plays one, standard, 12-cm or 8-cm (single) CD at a time. Do not use an adapter when playing 8-cm CDs.
- Do not insert anything other than a CD into the CD loading slot.
- If you cannot insert a disc completely or if after you insert a disc the disc does not play, check that the label side of the disc is up. Press **EJECT** to eject the disc, and check the disc for damage before inserting the disc again.
- If the built-in CD player does not operate properly, an error message such as **ERROR-11** may be displayed. Refer to *Understanding built-in CD player error messages* on page 39.
- When a CD TEXT disc is inserted, the disc and track titles begin to scroll to the left automatically. ◻

Introduction of advanced built-in CD player operation



- ① **RPT indicator**
Shows when repeat play is turned on.
- ② **Function display**
Shows the function status.

- **Press FUNCTION to display the function names.**

Press **FUNCTION** repeatedly to switch between the following functions:

RPT (repeat play)—**RDM** (random play)
—**SCAN** (scan play)—**PAUSE** (pause)—**COMP**
(compression and bit media EX)—**FF/REV**
(search method)—**TAG** (tag display)

- To return to the playback display, press **BAND**.

Notes

- When playing audio data (CD-DA), it is not effective even if you turn **TAG** (tag display) on. (Refer to page 24.)
- If you do not operate the function within about 30 seconds, the display is automatically returned to the playback display. 

Repeating play

Repeat play lets you hear the same track over again.

1 Press FUNCTION to select RPT.

Press **FUNCTION** until **RPT** appears in the display.

2 Press ▲ to turn repeat play on.

RPT:ON appears in the display. The track currently playing will play and then repeat.

3 Press ▼ to turn repeat play off.

RPT:OFF appears in the display. The track currently playing will continue to play and then play the next track.

Note

If you perform track search or fast forward/reverse, repeat play is automatically cancelled. 

Playing tracks in a random order

Random play lets you play back tracks on the CD in a random order.

1 Press FUNCTION to select RDM.

Press **FUNCTION** until **RDM** appears in the display.

2 Press ▲ to turn random play on.

RDM:ON appears in the display. Tracks will play in a random order.

3 Press ▼ to turn random play off.

RDM:OFF appears in the display. Tracks will continue to play in order. 

Scanning tracks of a CD

Scan play lets you hear the first 10 seconds of each track on the CD.

1 Press FUNCTION to select SCAN.

Press **FUNCTION** until **SCAN** appears in the display.

Built-in CD Player

2 Press ▲ to turn scan play on.

SCAN:ON appears in the display. The first 10 seconds of each track is played.

3 When you find the desired track press ▼ to turn scan play off.

SCAN:OFF appears in the display. The track will continue to play.

- If the display has automatically returned to the playback display, select **SCAN** again by pressing **FUNCTION**.



Note

After scanning of a CD is finished, normal playback of the tracks will begin again. 

Pausing CD playback

Pause lets you temporarily stop playback of the CD.

1 Press FUNCTION to select PAUSE.

Press **FUNCTION** until **PAUSE** appears in the display.

2 Press ▲ to turn pause on.

PAUSE:ON appears in the display. Play of the current track pauses.

3 Press ▼ to turn pause off.

PAUSE:OFF appears in the display. Play will resume at the same point that you turned pause on.



Note

You can also turn pause on or off by pressing **PAUSE**. 

Using compression and BMX

Using the COMP (compression) and BMX functions let you adjust the sound playback quality of the CD player. Each of the functions have a two-step adjustment. The COMP function balances the output of louder and softer sounds at higher volumes. BMX controls sound reverberations to give playback a fuller sound. Listen to each of the effects as you select through them and use the one that best enhances the playback of the track or CD that you are listening to.

1 Press FUNCTION to select COMP.

Press **FUNCTION** until **COMP** appears in the display.

2 Press ▲ or ▼ to select your favorite setting.

Press ▲ or ▼ repeatedly to switch between the following settings:

**COMP OFF—COMP 1—COMP 2—
COMP OFF—BMX 1—BMX 2** 

Selecting the search method

You can switch the search method between fast forward/reverse and searching every 10 track.

1 Press FUNCTION to select FF/REV.

Press **FUNCTION** until **FF/REV** appears in the display.

- If the search method **ROUGH** has been previously selected, **ROUGH** will be displayed.

2 Press ◀ or ▶ to select the search method.

Press ◀ or ▶ until the desired search method appears in the display.

- **FF/REV** – Fast forward and reverse
- **ROUGH** – Searching every 10 track 

Searching every 10 track in the current disc

If a disc contains over 10 tracks, you can search every 10 track. When a disc contains a lot of tracks, you can roughly search the track you want to play.

1 Select the search method ROUGH.

Refer to *Selecting the search method* on the previous page.

2 Press and hold ◀ or ▶ to search every 10 track in a disc.

- If a disc contains less than 10 tracks, pressing and holding ▶ recalls the last track of a disc. Also, if the remaining number of tracks after searching every 10 tracks are less than 10, pressing and holding ▶ recalls the last track of a disc.
- If a disc contains less than 10 tracks, pressing and holding ◀ recalls the first track of a disc. Also, if the remaining number of tracks after searching every 10 tracks are less than 10, pressing and holding ◀ recalls the first track of a disc. ◻

Using disc title functions

You can input CD titles and display the title. The next time you insert a CD for which you have entered a title, the title of that CD will be displayed.

Entering disc titles

Disc title input lets you input CD titles up to 8 letters long and up to 48 disc titles into this unit.

1 Play a CD that you want to enter the title.

2 Press FUNCTION and hold until TITLE IN appears in the display.

- When playing a CD TEXT disc, you cannot switch to **TITLE IN**. The disc title will have already been recorded on a CD TEXT disc.

3 Press ▲ or ▼ to select a letter of the alphabet.

Each press of ▲ will display a letter of the alphabet in **A B C ... X Y Z**, numbers and symbols in **1 2 3 ... > []** order. Each press of ▼ will display a letter in the reverse order, such as **Z Y X ... C B A** order.



4 Press ▶ to move the cursor to the next character position.

When the letter you want is displayed, press ▶ to move the cursor to the next position and then select the next letter. Press ◀ to move backwards in the display.

5 Move the cursor to the last position by pressing ▶ after entering the title.

When you press ▶ one more time, the entered title is stored in memory.

6 Press BAND to return to the playback display.



Notes

- Titles remain in memory, even after the disc has been removed from this unit, and are recalled when the disc is reinserted.
- After data for 48 discs has been stored in memory, data for a new disc will overwrite the oldest one.
- If you connect a multi-CD player, you can input disc titles for up to 100 discs.

Built-in CD Player

Displaying disc titles

You can display the title of any disc that has had a disc title entered.

- **Press DISPLAY.**

Press **DISPLAY** repeatedly to switch between the following settings:

Play time—**DISC TTL** (disc title)

When you select **DISC TTL**, the title of the currently playing disc is shown in the display.

- If no title has been entered for the currently playing disc, **NO TITLE** is displayed. 

- **Press DISPLAY and hold until the title begins to scroll to the left.**

The rest of the title will appear in the display. 

Using CD TEXT functions

Some discs have certain information encoded on the disc during manufacture. These discs may contain such information as the CD title, track title, artist's name and playback time and are called CD TEXT discs. Only these specially encoded CD TEXT discs support the functions listed below.

Displaying titles on CD TEXT discs

- **Press DISPLAY.**

Press **DISPLAY** repeatedly to switch between the following settings:

Play time—**DISC TTL** (disc title)—**ART NAME**

(disc artist name)—**TRK TTL** (track title)

—**ART NAME** (track artist name)

- If specific information has not been recorded on a CD TEXT disc, **NO XXXX** will be displayed (e.g., **NO D-TTL**).

Scrolling titles in the display

This unit can display the first 8 letters only of **DISC TTL**, **ART NAME**, **TRK TTL** and **ART NAME**. When the recorded information is longer than 8 letters, you can scroll the text to the left so that the rest of the title can be seen.

Playing MP3/WMA/WAV

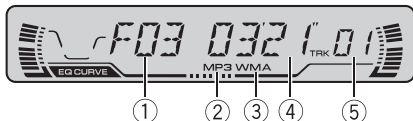

These are the basic steps necessary to play an MP3/WMA/WAV with your built-in CD player. More advanced MP3/WMA/WAV operation is explained starting on page 22.

① Folder number indicator

Shows the folder number currently playing.

② MP3 indicator

Shows when the MP3 file is playing.

③ WMA indicator

Shows when the WMA file is playing.

④ Play time indicator

Shows the elapsed playing time of the current track (file).

⑤ Track number indicator

Shows the track (file) currently playing.

- If a track number 100 to 199 is selected, ► on the left of the track number indicator will light.
- If a track number 200 or more is selected, ► on the left of the track number indicator will blink.

1 Press OPEN to open the front panel.

CD loading slot appears.

- After a CD-ROM has been inserted, press **SOURCE** to select the built-in CD player.

2 Insert a CD-ROM into the CD loading slot.

Playback will automatically start.

CD loading slot

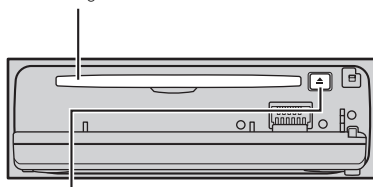

EJECT button

- You can eject a CD-ROM by pressing **EJECT**.
- To avoid a malfunction, make sure that no metal object comes into contact with the terminals when the front panel is open.

3 Close the front panel.

4 Use VOLUME to adjust the sound level.

Rotate to increase or decrease the volume.

5 Press ▲ or ▼ to select a folder.

- You cannot select a folder that does not have an MP3/WMA/WAV file recorded in it.
- To return to folder 01 (ROOT), press and hold **BAND**. However, if folder 01 (ROOT) contains no files, playback commences with folder 02.

6 To perform fast forward or reverse, press and hold ◀ or ▶.

- This is fast forward and reverse operation only for the file being played. This operation is canceled when the previous or next file is reached.
- If you select the search method to **ROUGH**, pressing and holding ◀ or ▶ enables you to search every ten track in the current folder. (Refer to *Selecting the search method* on page 23.)

7 To skip back or forward to another track, press ◀ or ▶.

Pressing ▶ skips to the start of the next track. Pressing ◀ once skips to the start of the current track. Pressing again will skip to the previous track.

MP3/WMA/WAV Player



Notes

- When playing discs with MP3/WMA/WAV files and audio data (CD-DA) such as CD-EXTRA and MIXED-MODE CDs, both types can be played only by switching mode between MP3/WMA/WAV and CD-DA with **BAND**.
- If you have switched between playback of MP3/WMA/WAV files and audio data (CD-DA), playback starts at the first track on the disc.
- The built-in CD player can play back an MP3/WMA/WAV file recorded on CD-ROM. (Refer to page 40 for files that can be played back.)
- Do not insert anything other than a CD into the CD loading slot.
- There is sometimes a delay between starting up playback and the sound being issued. This is particularly the case when playing back multi-session and many folders. When being read in, **FRMTREAD** is displayed.
- If you cannot insert a disc completely or if after you insert a disc the disc does not play, check that the label side of the disc is up. Press **EJECT** to eject the disc, and check the disc for damage before inserting the disc again.
- Playback is carried out in order of file number. Folders are skipped if they contain no files. (If folder 01 (ROOT) contains no files, playback commences with folder 02.)
- When playing back files recorded as VBR (variable bit rate) files, the play time will not be correctly displayed if fast forward or reverse operations are used.
- If inserted disc contains no files that can be played back, **NO AUDIO** is displayed.
- If the inserted disc contains WMA files that are protected by digital rights management (DRM), **SKIPPED** is displayed while the protected file is skipped.
- If all the files on the inserted disc are secured by DRM, **PROTECT** is displayed.
- There is no sound on fast forward or reverse.
- If the built-in CD player does not operate properly, an error message such as **ERROR-11**

may be displayed. Refer to *Understanding built-in CD player error messages* on page 39.

- When an MP3/WMA/WAV disc is inserted, folder name and file name begin to scroll to the left automatically. 

Introduction of advanced built-in CD player (MP3/WMA/WAV) operation

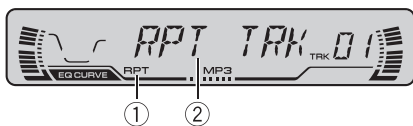

① RPT indicator

Shows when repeat range is selected to current track (file).

② Function display

Shows the function status.

● Press FUNCTION to display the function names.

Press **FUNCTION** repeatedly to switch between the following functions:

RPT (repeat play)—**RDM** (random play)
—**SCAN** (scan play)—**PAUSE** (pause)—**COMP**
(compression and bit media EX)—**FF/REV**
(search method)—**TAG** (tag display)

- To return to the playback display, press **BAND**.



Note

If you do not operate the function within about 30 seconds, the display is automatically returned to the playback display. 

Repeating play

For MP3/WMA/WAV playback, there are three repeat play ranges: **FLD** (folder repeat), **TRK** (one-track repeat) and **DSC** (repeat all tracks).

1 Press FUNCTION to select RPT.

Press **FUNCTION** until **RPT** appears in the display.

2 Press ◀ or ▶ to select the repeat range.

Press ◀ or ▶ until the desired repeat range appears in the display.

- **FLD** – Repeat the current folder
- **TRK** – Repeat just the current track
- **DSC** – Repeat all tracks



Notes

- If you select other folder during repeat play, the repeat play range changes to **DSC**.
- If you perform track search or fast forward/reverse during **TRK**, the repeat play range changes to **FLD**.
- When **FLD** is selected, it is not possible to play back a subfolder of that folder. 

Playing tracks in a random order

Random play lets you play back tracks in a random order within the repeat range, **FLD** and **DSC**.

1 Select the repeat range.

Refer to *Repeating play* on this page.

2 Press FUNCTION to select RDM.

Press **FUNCTION** until **RDM** appears in the display.

3 Press ▲ to turn random play on.

RDM:ON appears in the display. Tracks will play in a random order within the previously selected **FLD** or **DSC** ranges.

4 Press ▼ to turn random play off.

RDM:OFF appears in the display. Tracks will continue to play in order.

MP3/WMA/WAV Player

Note

If you turn random play on during **FLD** and then return to the playback display, **FRDM** appears in the display. 

Scanning folders and tracks

While you are using **FLD**, the beginning of each track in the selected folder plays for about 10 seconds. When you are using **DSC**, the beginning of the first track of each folder is played for about 10 seconds.

1 Select the repeat range.

Refer to *Repeating play* on the previous page.

2 Press **FUNCTION** to select **SCAN**.

Press **FUNCTION** until **SCAN** appears in the display.

3 Press **▲** to turn scan play on.

SCAN:ON appears in the display. The first 10 seconds of each track of the current folder (or the first track of each folder) is played.

4 When you find the desired track (or folder) press **▼** to turn scan play off.

SCAN:OFF appears in the display. The track (or folder) will continue to play.

- If the display has automatically returned to the playback display, select **SCAN** again by pressing **FUNCTION**.

Notes

- After track or folder scanning is finished, normal playback of the tracks will begin again.
- If you turn scan play on during **FLD** and then return to the playback display, **FSCN** appears in the display. 

Pausing MP3/WMA/WAV playback

Pause lets you temporarily stop playback of the MP3/WMA/WAV.

1 Press **FUNCTION** to select **PAUSE**.

Press **FUNCTION** until **PAUSE** appears in the display.

2 Press **▲** to turn pause on.

PAUSE:ON appears in the display. Play of the current track pauses.

3 Press **▼** to turn pause off.

PAUSE:OFF appears in the display. Play will resume at the same point that you turned pause on.

Note

You can also turn pause on or off by pressing **PAUSE**. 

Selecting the search method

You can switch the search method between fast forward/reverse and searching every 10 track.

1 Press **FUNCTION** to select **FF/REV**.

Press **FUNCTION** until **FF/REV** appears in the display.

- If the search method **ROUGH** has been previously selected, **ROUGH** will be displayed.

2 Press **◀** or **▶** to select the search method.

Press **◀** or **▶** until the desired search method appears in the display.

- **FF/REV** – Fast forward and reverse
- **ROUGH** – Searching every 10 track 

Searching every 10 track in the current folder

If the current folder contains over 10 tracks, you can search every 10 track. When the one folder contains a lot of tracks, you can roughly search the track you want to play.

1 Select the search method **ROUGH**.

Refer to *Selecting the search method* on the previous page.

2 Press and hold ◀ or ▶ to search every 10 track in the current folder.

- If the current folder contains less than 10 tracks, pressing and holding ▶ recalls the last track of the folder. Also, if the remaining number of tracks after searching every 10 tracks are less than 10, pressing and holding ▶ recalls the last track of the folder.
- If the current folder contains less than 10 tracks, pressing and holding ◀ recalls the first track of the folder. Also, if the remaining number of tracks after searching every 10 tracks are less than 10, pressing and holding ◀ recalls the first track of the folder. 

Using compression and **BMX**

Using the **COMP** (compression) and **BMX** functions let you adjust the sound playback quality of the CD player. Each of the functions have a two-step adjustment. The **COMP** function balances the output of louder and softer sounds at higher volumes. **BMX** controls sound reverberations to give playback a fuller sound. Listen to each of the effects as you select through them and use the one that best enhances the playback of the track or CD that you are listening to.

1 Press **FUNCTION** to select **COMP**.

Press **FUNCTION** until **COMP** appears in the display.

2 Press ▲ or ▼ to select your favorite setting.

Press ▲ or ▼ repeatedly to switch between the following settings:

**COMP OFF—COMP 1—COMP 2—
COMP OFF—BMX 1—BMX 2** 

Switching the tag display

It is possible to turn the tag display on or off, if MP3/WMA disc contains the text information such as track title and artist name.

- If you turn the tag display off, time to playback will be shorter than when this function is turned on.

1 Press **FUNCTION** to select **TAG**.

Press **FUNCTION** until **TAG** appears in the display.

2 Press ▲ to turn tag display on.

TAG:ON appears in the display.

3 Press ▼ to turn tag display off.

TAG:OFF appears in the display.



Note

When you turn the tag display on, this unit returns to the beginning of the current track in order to read the text information. 

Displaying text information on MP3/WMA disc

Text information recorded on a MP3/WMA disc can be displayed.

MP3/WMA/WAV Player

● Press **DISPLAY**.

Press **DISPLAY** repeatedly to switch between the following settings:

Play time—**FOLDER** (folder name)—**FILE** (file name)—**TRK TTL** (track title)—**ART NAME** (artist name)—**ALBM TTL** (album title)—**COMMENT** (comment)—Bit rate

- When playing back MP3 files recorded as VBR (variable bit rate) files, the bit rate value is not displayed even after switching to bit rate.

- When playing back WMA files recorded as VBR files, the average bit rate is displayed.

- When you have turned tag display off, you cannot switch to **TRK TTL**, **ART NAME**,

ALBM TTL and **COMMENT**.

- If specific information has not been recorded on an MP3/WMA disc, **NO XXXX** will be displayed (e.g., **NO NAME**).

- With some applications used to encode WMA files, album names and other text information may not be correctly displayed.

Displaying text information on WAV disc

You can display text information recorded on a WAV disc.

● Press **DISPLAY**.

Press **DISPLAY** repeatedly to switch between the following settings:

Play time—**FOLDER** (folder name)—**FILE** (file name)—sampling frequency

- Sampling frequency may not display all digits (e.g. **22.0 KHZ** is displayed when the sampling frequency is 22.05 kHz).

Scrolling text information in the display

This unit can display the first 8 letters only of **FOLDER**, **FILE**, **TRK TTL**, **ART NAME**, **ALBM TTL** and **COMMENT**. When the recorded information is longer than 8 letters, you can scroll the text to the left so that the rest of the text information can be seen.

● Press **DISPLAY** and hold until the text information begins to scroll to the left.

The rest of the text information will appear in the display.

Playing a CD

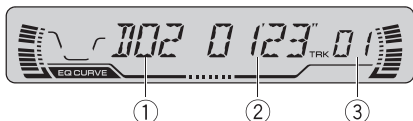

You can use this unit to control a multi-CD player, which is sold separately.

These are the basic steps necessary to play a CD with your multi-CD player. More advanced CD operation is explained starting on the next page.

① Disc number indicator

Shows the disc currently playing.

② Play time indicator

Shows the elapsed playing time of the current track.

③ Track number indicator

Shows the track currently playing.

1 Press SOURCE to select the multi-CD player.

Press **SOURCE** until multi-CD is selected as the source.

2 Use VOLUME to adjust the sound level.

Rotate to increase or decrease the volume.

3 Select a disc you want to listen to with the 1–6 buttons.

For discs located at 1 to 6, press the corresponding number button.

If you want to select a disc located at 7 to 12, press and hold the corresponding numbers such as **1** for disc 7, until the disc number appears in the display.

- You can also sequentially select a disc by pressing ▲/▼.

4 To perform fast forward or reverse, press and hold ◀ or ▶.

5 To skip back or forward to another track, press ◀ or ▶.

Pressing ▶ skips to the start of the next track. Pressing ◀ once skips to the start of the current track. Pressing again will skip to the previous track.



Notes

- When the multi-CD player performs the preparatory operations, **READY** is displayed.
- If the multi-CD player does not operate properly, an error message such as **ERROR-11** may be displayed. Refer to the multi-CD player owner's manual.
- If there are no discs in the multi-CD player magazine, **NO DISC** is displayed.
- When you select a CD TEXT disc on a CD TEXT compatible multi-CD player, the disc and track titles begin to scroll to the left automatically. ◻

50-disc multi-CD player

Only those functions described in this manual are supported for 50-disc multi-CD players. ◻

Multi-CD Player

Introduction of advanced multi-CD player operation

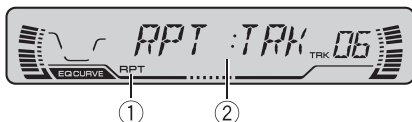

① RPT indicator

Shows when repeat range is selected to current track.

② Function display

Shows the function status.

● Press FUNCTION to display the function names.

Press **FUNCTION** repeatedly to switch between the following functions:

RPT (repeat play)—**RDM** (random play)
—**SCAN** (scan play)—**ITS-P** (ITS play)—**PAUSE** (pause)—**COMP** (compression and DBE)

- To return to the playback display, press **BAND**.

Note

If you do not operate the function within about 30 seconds, the display is automatically returned to the playback display. 

Repeating play

There are three repeat play ranges for the multi-CD player: **MCD** (multi-CD player repeat), **TRK** (one-track repeat) and **DSC** (disc repeat).

1 Press FUNCTION to select RPT.

Press **FUNCTION** until **RPT** appears in the display.

2 Press ◀ or ▶ to select the repeat range.

Press ◀ or ▶ until the desired repeat range appears in the display.

- **MCD** – Repeat all discs in the multi-CD player
- **TRK** – Repeat just the current track
- **DSC** – Repeat the current disc



Notes

- If you select other discs during repeat play, the repeat play range changes to **MCD**.
- If you perform track search or fast forward/reverse during **TRK**, the repeat play range changes to **DSC**. 

Playing tracks in a random order

Random play lets you play back tracks in a random order within the repeat range, **MCD** and **DSC**.

1 Select the repeat range.

Refer to *Repeating play* on this page.

2 Press FUNCTION to select RDM.

Press **FUNCTION** until **RDM** appears in the display.

3 Press ▲ to turn random play on.

RDM:ON appears in the display. Tracks will play in a random order within the previously selected **MCD** or **DSC** ranges.

4 Press ▼ to turn random play off.

RDM:OFF appears in the display. Tracks will continue to play in order.

 Note

If you turn random play on during **DSC** and then return to the playback display, **DRDM** appears in the display. 

Scanning CDs and tracks

While you are using **DSC**, the beginning of each track on the selected disc plays for about 10 seconds. When you are using **MCD**, the beginning of the first track of each disc is played for about 10 seconds.

1 Select the repeat range.

Refer to *Repeating play* on the previous page.

2 Press FUNCTION to select SCAN.

Press **FUNCTION** until **SCAN** appears in the display.

3 Press ▲ to turn scan play on.

SCAN:ON appears in the display. The first 10 seconds of each track of the current disc (or the first track of each disc) is played.

4 When you find the desired track (or disc) press ▼ to turn scan play off.

SCAN:OFF appears in the display. The track (or disc) will continue to play.

- If the display has automatically returned to the playback display, select **SCAN** again by pressing **FUNCTION**.

 Notes

- After track or disc scanning is finished, normal playback of the tracks will begin again.
- If you turn scan play on during **DSC** and then return to the playback display, **DSCN** appears in the display. 

Pausing CD playback

Pause lets you temporarily stop playback of the CD.

1 Press FUNCTION to select PAUSE.

Press **FUNCTION** until **PAUSE** appears in the display.

2 Press ▲ to turn pause on.

PAUSE:ON appears in the display. Play of the current track pauses.

3 Press ▼ to turn pause off.

PAUSE:OFF appears in the display. Play will resume at the same point that you turned pause on.

 Note

You can also turn pause on or off by pressing **PAUSE**. 

Using ITS playlists

ITS (instant track selection) lets you make a playlist of favorite tracks from those in the multi-CD player magazine. After you have added your favorite tracks to the playlist you can turn on ITS play and play just those selections.

Creating a playlist with ITS programming

You can use ITS to enter and playback up to 99 tracks per disc, up to 100 discs (with the disc title). (With multi-CD players sold before the CDX-P1250 and CDX-P650, up to 24 tracks can be stored in the playlist.)

1 Play a CD that you want to program.

Press ▲ or ▼ to select a CD.

Multi-CD Player

2 Press **FUNCTION** and hold until **TITLE IN** appears in the display, then press **FUNCTION** to select ITS.

After **TITLE IN** is displayed, press **FUNCTION** repeatedly, the following functions appear in the display:

TITLE IN (disc title input)—**ITS** (ITS programming)

3 Select a desired track by pressing ◀ or ▶.

4 Press ▲ to store the currently playing track in the playlist.

ITS IN is displayed briefly and the currently playing selection is added to your playlist. The display then shows **ITS** again.

5 Press **BAND** to return to the playback display.



Note

After data for 100 discs has been stored in memory, data for a new disc will overwrite the oldest one.

Playback from your ITS playlist

ITS play lets you listen to the tracks that you have entered into your ITS playlist. When you turn on ITS play, tracks from your ITS playlist in the multi-CD player will begin to play.

1 Select the repeat range.

Refer to *Repeating play* on page 27.

2 Press **FUNCTION** to select ITS-P.

Press **FUNCTION** until **ITS-P** appears in the display.

3 Press ▲ to turn ITS play on.

ITS-P:ON appears in the display. Playback begins of those tracks from your playlist within the previously selected **MCD** or **DSC** ranges.

- If no tracks in the current range are programmed for ITS play then **EMPTY** is displayed.

4 Press ▼ to turn ITS play off.

ITS-P:OFF appears in the display. Playback will continue in normal order from the currently playing track and CD.

Erasing a track from your ITS playlist

When you want to delete a track from your ITS playlist, you can if ITS play is on.

If ITS play is already on, skip to step 2. If ITS play is not already on, press **FUNCTION**.

1 Play a CD you want to delete a track from your ITS playlist, and turn ITS play on.

Refer to *Playback from your ITS playlist* on this page.

2 Press **FUNCTION** and hold until **TITLE IN** appears in the display, then press **FUNCTION** to select ITS.

After **TITLE IN** is displayed, press **FUNCTION** until **ITS** appears in the display.

3 Select a desired track by pressing ◀ or ▶.

4 Press ▼ to erase a track from your ITS playlist.

The currently playing selection is erased from your ITS playlist and playback of the next track from your ITS playlist begins.

- If there are no tracks from your playlist in the current range, **EMPTY** is displayed and normal play resumes.

5 Press **BAND** to return to the playback display.

Erasing a CD from your ITS playlist

When you want to delete all tracks of a CD from your ITS playlist, you can if ITS play is off.

1 Play a CD that you want to delete.

Press ▲ or ▼ to select a CD.

2 Press FUNCTION and hold until TITLE IN appears in the display, then press FUNCTION to select ITS.

After TITLE IN is displayed, press FUNCTION until ITS appears in the display.

3 Press ▼ to erase all tracks on the currently playing CD from your ITS playlist.

All tracks on the currently playing CD are erased from your playlist and ITS CLR is displayed.

4 Press BAND to return to the playback display. □

Using disc title functions

You can input CD titles and display the title. Then you can easily search for and select a desired disc for play.

Entering disc titles

Disc title input lets you input CD titles up to 8 letters long and up to 100 disc titles (with ITS playlist) into the multi-CD player.

1 Play a CD that you want to enter the title.

Press ▲ or ▼ to select a CD.

2 Press FUNCTION and hold until TITLE IN appears in the display.

After TITLE IN is displayed, press FUNCTION repeatedly, the following functions appear in the display:

TITLE IN (disc title input)—**ITS** (ITS programming)

■ When playing a CD TEXT disc on a CD TEXT compatible multi-CD player, you cannot switch to **TITLE IN**. The disc title will have already been recorded on a CD TEXT disc.

3 Press ▲ or ▼ to select a letter of the alphabet.

Each press of ▲ will display a letter of the alphabet in **A B C ... X Y Z**, numbers and symbols in **1 2 3 ... > []** order. Each press of ▼ will display a letter in the reverse order, such as **Z Y X ... C B A** order.



4 Press ► to move the cursor to the next character position.

When the letter you want is displayed, press ► to move the cursor to the next position and then select the next letter. Press ◀ to move backwards in the display.

5 Move the cursor to the last position by pressing ► after entering the title.

When you press ► one more time, the entered title is stored in memory.

6 Press BAND to return to the playback display.



Notes

- Titles remain in memory, even after the disc has been removed from the magazine, and are recalled when the disc is reinserted.
- After data for 100 discs has been stored in memory, data for a new disc will overwrite the oldest one.

Multi-CD Player

Displaying disc titles

You can display the title of any disc that has had a disc title entered.

- **Press DISPLAY.**

Press **DISPLAY** repeatedly to switch between the following settings:

Play time—**DISC TTL** (disc title)

When you select **DISC TTL**, the title of the currently playing disc is shown in the display.

- If no title has been entered for the currently playing disc, **NO TITLE** is displayed.

Using CD TEXT functions

You can use these functions only with a CD TEXT compatible multi-CD player.

Some discs have certain information encoded on the disc during manufacture. These discs may contain such information as the CD title, track title, artist's name and playback time and are called CD TEXT discs. Only these specially encoded CD TEXT discs support the functions listed below.

Displaying titles on CD TEXT discs

- **Press DISPLAY.**

Press **DISPLAY** repeatedly to switch between the following settings:

Play time—**DISC TTL** (disc title)—**ART NAME**

(disc artist name)—**TRK TTL** (track title)

—**ART NAME** (track artist name)

- If specific information has not been recorded on a CD TEXT disc, **NO XXXX** will be displayed (e.g., **NO D-TTL**).

Scrolling titles in the display

This unit can display the first 8 letters only of **DISC TTL**, **ART NAME**, **TRK TTL** and **ART NAME**. When the recorded information is

longer than 8 letters, you can scroll the text to the left so that the rest of the title can be seen.

- **Press DISPLAY and hold until the title begins to scroll to the left.**

The rest of the title will appear in the display.

Using compression and bass emphasis

You can use these functions only with a multi-CD player that supports them.

Using the COMP (compression) and DBE (dynamic bass emphasis) functions let you adjust the sound playback quality of the multi-CD player. Each of the functions have a two-step adjustment. The COMP function balances the output of louder and softer sounds at higher volumes. DBE boosts bass levels to give playback a fuller sound. Listen to each of the effects as you select through them and use the one that best enhances the playback of the track or CD that you are listening to.

1 Press FUNCTION to select COMP.

Press **FUNCTION** until **COMP** appears in the display.

- If the multi-CD player does not support COMP/DBE, **NO COMP** is displayed when you attempt to select it.

2 Press ▲ or ▼ to select your favorite setting.

Press **▲** or **▼** repeatedly to switch between the following settings:

COMP OFF—COMP 1—COMP 2—

COMP OFF—DBE 1—DBE 2

Introduction of audio adjustments

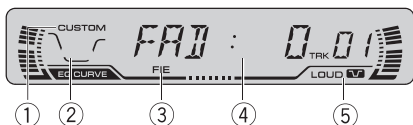

- ① **CUSTOM indicator**
Shows when custom equalizer curve is currently selected.
- ② **Equalizer curve**
Shows which equalizer preset is currently selected.
- ③ **FIE indicator**
Shows when the front image enhancer is turned on.
- ④ **Audio display**
Shows the audio adjustments status.
- ⑤ **LOUD indicator**
Appears in the display when loudness is turned on.

● Press **AUDIO** to display the audio function names.

Press **AUDIO** repeatedly to switch between the following audio functions:

FAD (balance adjustment)—**EQ** (equalizer)
—**LOUD** (loudness)—**FIE** (front image enhancer)—**SLA** (source level adjustment)

- When selecting the FM tuner as the source, you cannot switch to **SLA**.
- To return to the display of each source, press **BAND**.

Note

If you do not operate the audio function within about 30 seconds, the display is automatically returned to the source display. 

Using balance adjustment

You can select a fader/balance setting that provides an ideal listening environment in all occupied seats.

1 Press **AUDIO** to select **FAD**.

Press **AUDIO** until **FAD** appears in the display.

- If the balance setting has been previously adjusted, **BAL** will be displayed.

2 Press **▲** or **▼** to adjust front/rear speaker balance.

Each press of **▲** or **▼** moves the front/rear speaker balance towards the front or the rear.

FAD:F15 – **FAD:R15** is displayed as the front/rear speaker balance moves from front to rear.

- **FAD: 0** is the proper setting when only two speakers are used.

3 Press **◀** or **▶** to adjust left/right speaker balance.

When you press **◀** or **▶**, **BAL: 0** is displayed.

Each press of **◀** or **▶** moves the left/right speaker balance towards the left or the right.

BAL:L9 – **BAL:R9** is displayed as the left/right speaker balance moves from left to right. 

Using the equalizer

The equalizer lets you adjust the equalization to match car interior acoustic characteristics as desired.

Audio Adjustments

Recalling equalizer curves

There are six stored equalizer curves which you can easily recall at any time. Here is a list of the equalizer curves:

Display	Equalizer curve
SPR-BASS	Super bass
POWERFUL	Powerful
NATURAL	Natural
VOCAL	Vocal
CUSTOM	Custom
EQ FLAT	Flat

- **CUSTOM** is an adjusted equalizer curve that you create.
- A separate **CUSTOM** curve can be created for each source. (The built-in CD player and the multi-CD player are set to the same equalizer adjustment setting automatically.) If you make adjustments, the equalizer curve settings will be memorized in **CUSTOM**.
- When **EQ FLAT** is selected no supplement or correction is made to the sound. This is useful to check the effect of the equalizer curves by switching alternatively between **EQ FLAT** and a set equalizer curve.

● Press EQ to select the equalizer.

Press **EQ** repeatedly to switch between the following equalizers:

SPR-BASS—POWERFUL—NATURAL—VOCAL—CUSTOM—EQ FLAT

Adjusting equalizer curves

You can adjust the currently selected equalizer curve setting as desired. Adjusted equalizer curve settings are memorized in **CUSTOM**.

1 Press AUDIO to select EQ.

Press **AUDIO** until **EQ** appears in the display.

2 Press ◀ or ▶ to select the equalizer band to adjust.

Each press of ◀ or ▶ selects equalizer bands in the following order:

EQ-L (low)—**EQ-M** (mid)—**EQ-H** (high)

3 Press ▲ or ▼ to adjust the level of the equalizer band.

Each press of ▲ or ▼ increases or decreases the level of the equalization band.

+6 – –6 is displayed as the level is increased or decreased.

- You can then select another band and adjust the level.



Note

If you make adjustments when a curve other than **CUSTOM** is selected, the newly adjusted curve will replace the previous curve. Then a new curve with **CUSTOM** appears on the display while selecting the equalizer curve.

Fine adjusting equalizer curve

You can adjust the center frequency and the Q factor (curve characteristics) of each currently selected curve band (**EQ-L/EQ-M/EQ-H**).

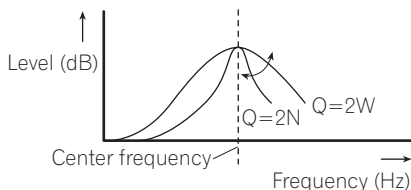

1 Press AUDIO and hold until frequency and the Q factor (e.g., F- 80:Q1W) appears in the display.

2 Press AUDIO to select the desired band for adjustment.

Low—Mid—High

Audio Adjustments

3 Press ◀ or ▶ to select the desired frequency.

Press ◀ or ▶ until the desired frequency appears in the display.

Low: **40—80—100—160** (Hz)

Mid: **200—500—1k—2k** (Hz)

High: **3k—8k—10k—12k** (Hz)

4 Press ▲ or ▼ to select the desired Q factor.

Press ▲ or ▼ until the desired Q factor appears in the display.

2N—1N—1W—2W

Note

If you make adjustments when a curve other than **CUSTOM** is selected, the newly adjusted curve will replace the previous curve. Then a new curve with **CUSTOM** appears on the display while selecting the equalizer curve. 

Adjusting loudness

Loudness compensates for deficiencies in the low- and high-sound ranges at low volume.

1 Press AUDIO to select LOUD.

Press **AUDIO** until **LOUD** appears in the display.

2 Press ▲ to turn loudness on.

Loudness level (e.g., **LOUD:MID**) appears in the display.

3 Press ◀ or ▶ to select a desired level.

Each press of ◀ or ▶ selects level in the following order:

LOW (low)—**MID** (mid)—**HI** (high)

4 Press ▼ to turn loudness off.

LOUD:OFF appears in the display.

Note

You can also turn loudness on or off by pressing **LOUDNESS**. 

Front image enhancer (F.I.E.)

The F.I.E. (Front Image Enhancer) function is a simple method of enhancing front imaging by cutting mid- and high-range frequency output from the rear speakers, limiting their output to low-range frequencies. You can select the frequency you want to cut.

Precaution

When the F.I.E. function is deactivated, the rear speakers output sound of all frequencies, not just bass sounds. Reduce the volume before disengaging F.I.E. to prevent a sudden increase in volume.

1 Press AUDIO to select FIE.

Press **AUDIO** until **FIE** appears in the display.

2 Press ▲ to turn F.I.E. on.

- To turn F.I.E. off, press ▼.

3 Press ◀ or ▶ to select a desired frequency.

Each press of ◀ or ▶ selects frequency in the following order:

100—160—250 (Hz)

Notes

- After turning the F.I.E. function on, use the balance adjustment (refer to page 32) and adjust front and rear speaker volume levels until they are balanced.
- Turn the F.I.E. function off when using a 2-speaker system. 

Audio Adjustments

Adjusting source levels

SLA (source level adjustment) lets you adjust the volume level of each source to prevent radical changes in volume when switching between sources.

- Settings are based on the FM tuner volume level, which remains unchanged.

1 Compare the FM tuner volume level with the level of the source you wish to adjust.

2 Press AUDIO to select SLA.

Press **AUDIO** until **SLA** appears in the display.

3 Press ▲ or ▼ to adjust the source volume.

Each press of ▲ or ▼ increases or decreases the source volume.

SLA: +4 – SLA: -4 is displayed as the source volume is increased or decreased.



Notes

- The AM tuner volume level can also be adjusted with source level adjustments.
- The built-in CD player and the multi-CD player are set to the same source level adjustment volume automatically.
- External unit 1 and external unit 2 are set to the same source level adjustment volume automatically. ▣

Adjusting initial settings

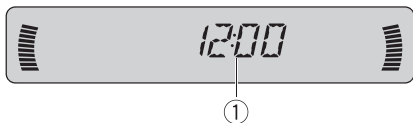

Initial settings lets you perform initial set up of different settings for this unit.

① Function display

Shows the function status.

1 Press SOURCE and hold until the unit turns off.

2 Press FUNCTION and hold until the clock appears in the display.

3 Press FUNCTION to select one of the initial settings.

Press **FUNCTION** repeatedly to switch between the following settings:

Clock—**WARN** (warning tone)—**AUX** (auxiliary input)

Use the following instructions to operate each particular setting.

- To cancel initial settings, press **BAND**.
- You can also cancel initial settings by holding down **FUNCTION** until the unit turns off.

Setting the clock

Use these instructions to set the clock.

1 Press FUNCTION to select clock.

Press **FUNCTION** repeatedly until clock appears in the display.

2 Press ◀ or ▶ to select the segment of the clock display you wish to set.

Pressing ◀ or ▶ will select one segment of the clock display:
Hour—Minute

As you select segments of the clock display the segment selected will blink.

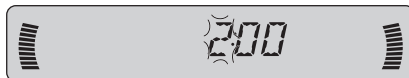

3 Press ▲ or ▼ to set the clock.

Pressing ▲ will increase the selected hour or minute. Pressing ▼ will decrease the selected hour or minute.

Switching the warning tone

If the front panel is not detached from the head unit within five seconds of turning off the ignition, a warning tone will sound. You can turn off the warning tone.

1 Press FUNCTION to select WARN.

Press **FUNCTION** repeatedly until **WARN** appears in the display.

2 Press ▲ or ▼ to turn WARN on or off.

Pressing ▲ or ▼ will turn **WARN** on or off and that status will be displayed (e.g., **WARN:ON**).

Switching the auxiliary setting

It is possible to use auxiliary equipment with this unit. Activate the auxiliary setting when using auxiliary equipment connected to this unit.

1 Press FUNCTION to select AUX.

Press **FUNCTION** repeatedly until **AUX** appears in the display.

2 Press ▲ or ▼ to turn AUX on or off.

Pressing ▲ or ▼ will turn **AUX** on or off and that status will be displayed (e.g., **AUX:ON**).

Other Functions

Turning the clock display on or off

You can turn the clock display on or off.

- **Press CLOCK to turn the clock display on or off.**

Each press of **CLOCK** turns the clock display on or off.

- The clock display disappears temporarily when you perform other operations, but the clock display appears again after 25 seconds.



Note

Even when the sources are off, the clock display appears on the display. Pressing **CLOCK** turns the clock display on or off. 

Using the AUX source

An IP-BUS-RCA Interconnector such as the CD-RB20/CD-RB10 (sold separately) lets you connect this unit to auxiliary equipment featuring RCA output. For more details, refer to the IP-BUS-RCA Interconnector owner's manual.

Selecting AUX as the source

- **Press SOURCE to select AUX as the source.**

Press **SOURCE** until **AUX** appears in the display.

- If the auxiliary setting is not turned on, **AUX** cannot be selected. For more details, see *Switching the auxiliary setting* on the previous page.

Setting the AUX title

The title displayed for the **AUX** source can be changed.

1 After you have selected AUX as the source, press FUNCTION and hold until TITLE IN appears in the display.

2 Press ▲ or ▼ to select a letter of the alphabet.

Each press of ▲ will display a letter of the alphabet in **A B C ... X Y Z**, numbers and symbols in **1 2 3 ... > []** order. Each press of ▼ will display a letter in the reverse order, such as **Z Y X ... C B A** order.



3 Press ► to move the cursor to the next character position.

When the letter you want is displayed, press ► to move the cursor to the next position and then select the next letter. Press ◀ to move backwards in the display.

4 Move the cursor to the last position by pressing ► after entering the title.

When you press ► one more time, the entered title is stored in memory.

5 Press BAND to return to the playback display. 

Introduction of XM operation

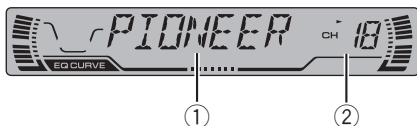

You can use this unit to control a XM satellite digital tuner (GEX-P910XM), which is sold separately.

For details concerning operation, refer to the XM tuner's operation manuals. This section provides information on XM operations with this unit which differs from that described in the XM tuner's operation manual.

① XM tuner information

Shows the XM tuner information which has been selected.

② XM channel number indicator

Shows to which XM channel number the tuner is tuned.

- If a channel number 100 to 199 is selected, ► on the left of the XM channel number indicator will light.
- If a channel number 200 or more is selected, ► on the left of the XM channel number indicator will blink.

XM operation

XM operation of the following function with this unit differs.

- *Switching the XM channel select setting*
(Refer to this page.)

Switching the XM channel select setting

You can switch if you select a channel with a channel number or from a channel category when you select a channel.

1 Press PAUSE to select channel select setting.

2 Each press of PAUSE changes the channel select mode in the following order:
CHNUMBER (channel number select setting)
 —**CATEGORY** (channel category select setting)

Additional Information

Understanding built-in CD player error messages

When problems occur during CD play an error message may appear on the display. If an error message appears on the display refer to the table below to see what the problem is and the suggested method of correcting the problem. If the error cannot be corrected, contact your dealer or your nearest Pioneer Service Center.

Message	Cause	Action
ERROR-11, 12, 17, 30	Dirty disc	Clean disc.
ERROR-11, 12, 17, 30	Scratched disc	Replace disc.
ERROR-10, 11, 12, 17, 30, A0	Electrical or mechanical	Turn the ignition ON and OFF, or switch to a different source, then back to the CD player.
ERROR-22, 23	The CD format cannot be played back	Replace disc.
ERROR-44	All tracks are skip tracks	Replace disc.
HEAT	CD player overheated	Turn off the CD player until the CD player cools down.



CD player and care

- Use only CDs that have either of the two Compact Disc Digital Audio marks as shown below.



- Use only normal, round CDs. If you insert irregular, non-round, shaped CDs they may jam in the CD player or not play properly.



- Check all CDs for cracks, scratches or warped discs before playing. CDs that have cracks, scratches or are warped may not play properly. Do not use such discs.
- Avoid touching the recorded (non-printed) surface when handling the disc.
- Store discs in their cases when not in use.
- Keep discs out of direct sunlight and do not expose the discs to high temperatures.
- Do not attach labels, write on or apply chemicals to the surface of the discs.
- To clean dirt from a CD, wipe the disc with a soft cloth outward from the center of the disc.



- If the heater is used in cold weather, moisture may form on components inside the CD player. Condensation may cause the CD player to not operate properly. If you think that condensation is a problem turn off the CD player for an hour or so to allow the CD player to dry out and wipe any damp discs with a soft cloth to remove the moisture.
- Road shocks may interrupt CD playback. ■

Additional Information

CD-R/CD-RW discs

- When CD-R/CD-RW discs are used, playback is possible only for discs which have been finalized.
- It may not be possible to play back CD-R/CD-RW discs recorded on a music CD recorder or a personal computer because of disc characteristics, scratches or dirt on the disc, or dirt, condensation, etc. on the lens of this unit.
- Playback of discs recorded on a personal computer may not be possible depending on the application settings and the environment. Please record with the correct format. (For details, contact the manufacturer of the application.)
- Playback of CD-R/CD-RW discs may become impossible in case of direct exposure to sunlight, high temperatures, or the storage conditions in the car.
- Titles and other text information recorded on a CD-R/CD-RW disc may not be displayed by this unit (in the case of audio data (CD-DA)).
- This unit conforms to the track skip function of the CD-R/CD-RW disc. The tracks containing the track skip information are skipped automatically (in case of audio data (CD-DA)).
- If you insert a CD-RW disc into this unit, time to playback will be longer than when you insert a conventional CD or CD-R disc.
- Read the precautions with CD-R/CD-RW discs before using them.

MP3, WMA and WAV files

- MP3 is short for MPEG Audio Layer 3 and refers to an audio compression technology standard.
- WMA is short for Windows Media Audio and refers to an audio compression technology that is developed by Microsoft Cor-

poration. WMA data can be encoded by using Windows Media Player version 7 or later.

- This unit plays back WMA files encoded by Windows Media Player version 7, 7.1, 8 and 9.
- WAV is short for waveform. It is a standard audio file format for Windows®.
- With some applications used to encode WMA files, this unit may not operate correctly.
- With some applications used to encode WMA files, album names and other text information may not be correctly displayed.
- This unit allows playback of MP3/WMA/WAV files on CD-ROM, CD-R and CD-RW discs. Disc recordings compatible with level 1 and level 2 of ISO9660 and with the Romeo and Joliet file system can be played back.
- It is possible to play back multi-session compatible recorded discs.
- MP3/WMA/WAV files are not compatible with packet write data transfer.
- The max. number of characters which can be displayed for a file name, including the extension (.mp3, .wma or .wav), is 64 characters from the first character.
- The max. number of characters which can be displayed for a folder name is 64 characters.
- In case of files recorded according to the Romeo and Joliet file system, only the first 64 characters can be displayed.
- When playing discs with MP3/WMA/WAV files and audio data (CD-DA) such as CD-EXTRA and MIXED-MODE CDs, both types can be played only by switching mode between MP3/WMA/WAV and CD-DA.
- The folder selection sequence for playback and other operations becomes the writing sequence used by the writing software. For this reason, the expected sequence at the time of playback may not coincide with the actual playback sequence. However, there

Additional Information

also is some writing software which permits setting of the playback order.



Important

- When naming an MP3/WMA/WAV file, add the corresponding filename extension (.mp3, .wma or .wav).
- This unit plays back files with the filename extension (.mp3, .wma or .wav) as an MP3/WMA/WAV file. To prevent noise and malfunctions, do not use these extensions for files other than MP3/WMA/WAV files.

MP3 additional information

- Files are compatible with the ID3 Tag Ver. 1.0, 1.1, 2.2, 2.3 and 2.4 formats for display of album (disc title), track (track title) and artist (track artist).
- Only when MP3 files of 32, 44.1 and 48 kHz frequencies are played back, the emphasis function is valid. (16, 22.05, 24, 32, 44.1, 48 kHz sampling frequencies can be played back.)
- There is no m3u playlist compatibility.
- There is no compatibility with the MP3i (MP3 interactive) or mp3 PRO format.
- The sound quality of MP3 files generally becomes better with an increased bit rate. This unit can play recordings with bit rates from 8 kbps to 320 kbps, but in order to be able to enjoy sound of a certain quality, we recommend using only discs recorded with a bit rate of at least 128 kbps.

WMA additional information

- You can only play back WMA files in the frequencies 32, 44.1 and 48 kHz.
- The sound quality of WMA files generally becomes better with an increased bit rate. This unit can play recordings with bit rates from 48 kbps to 320 kbps (CBR) or from 48 kbps to 384 kbps (VBR), but in order to be

able to enjoy sound of a certain quality, we recommend using discs recorded with a higher bit rate.

WAV additional information

- This unit plays back WAV files encoded in Linear PCM (LPCM) format or MS ADPCM format.
- You can only play back WAV files in the frequencies 16, 22.05, 24, 32, 44.1 and 48 kHz (LPCM), or 22.05 and 44.1 kHz (MS ADPCM). The sampling frequency shown in the display may be rounded.
- The sound quality of WAV files generally becomes better with a larger number of quantization bits. This unit can play recordings with 8 and 16 (LPCM) or 4 (MS ADPCM) quantization bits, but in order to be able to enjoy sound of a certain quality, we recommend using discs recorded with the larger number of quantization bits.

About folders and MP3/WMA/WAV files

- An outline of a CD-ROM with MP3/WMA/WAV files on it is shown below. Subfolders are shown as folders in the folder currently selected.

Additional Information

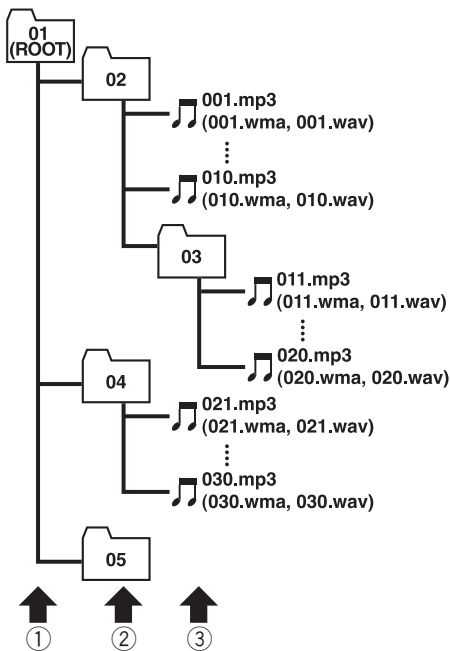

① **First level**

② **Second level**

③ **Third level**



Notes

- This unit assigns folder numbers. The user can not assign folder numbers.
- It is not possible to check folders that do not include MP3/WMA/WAV files. (These folders will be skipped without displaying the folder number.)
- MP3/WMA/WAV files in up to 8 tiers of folders can be played back. However, there is a delay in the start of playback on discs with numerous tiers. For this reason we recommend creating discs with no more than 2 tiers.
- It is possible to play back up to 99 folders on one disc. ▣

Additional Information

Terms

Bit rate

This expresses data volume per second, or bps units (bits per second). The higher the rate, the more information is available to reproduce the sound. Using the same encoding method (such as MP3), the higher the rate, the better the sound.

ID3 tag

This is a method of embedding track-related information in an MP3 file. This embedded information can include the track title, the artist's name, the album title, the music genre, the year of production, comments and other data. The contents can be freely edited using software with ID3 Tag editing functions. Although the tags are restricted to the number of characters, the information can be viewed when the track is played back.

ISO9660 format

This is the international standard for the format logic of CD-ROM folders and files. For the ISO9660 format, there are regulations for the following two levels.

Level 1:

The file name is in 8.3 format (the name consists of up to 8 characters, half-byte English capital letters and half-byte numerals and the “_” sign, with a file-extension of three characters.)

Level 2:

The file name can have up to 31 characters (including the separation mark “.” and a file extension). Each folder contains less than 8 hierarchies.

Extended formats

Joliet:

File names can have up to 64 characters.

Romeo:

File names can have up to 128 characters.

Linear PCM (LPCM)/Pulse code modulation

This stands for linear pulse code modulation, which is the signal recording system used for music CDs and DVDs.

m3u

Playlists created using the “WINAMP” software have a playlist file extension (.m3u).

MP3

MP3 is short for MPEG Audio Layer 3. It is an audio compression standard set by a working group (MPEG) of the ISO (International Standards Organization). MP3 is able to compress audio data to about 1/10th the level of a conventional disc.

MS ADPCM

This stands for Microsoft adaptive differential pulse code modulation, which is the signal recording system used for the multimedia software of Microsoft Corporation.

Multi-session

Multi-session is a recording method that allows additional data to be recorded later. When recording data on a CD-ROM, CD-R or CD-RW, etc., all data from beginning to end is treated as a single unit or session. Multi-session is a method of recording more than 2 sessions in one disc.

Number of quantization bits

The sound quality of WAV files generally becomes better with a larger number of quantization bits. This unit can play recordings with 8 and 16 (LPCM) or 4 (MS ADPCM) quantization bits, but in order to be able to enjoy sound of a certain quality, we recommend using discs recorded with the larger number of quantization bits.

Additional Information

Packet write

This is a general term for a method of writing on CD-R, etc. at the time required for a file, just as is done with files on floppy or hard discs.

VBR

VBR is short for variable bit rate. Generally speaking CBR (constant bit rate) is more widely used. But to flexibly adjust the bit rate according to the needs of audio compression, it is possible to achieve compression priorities sound quality.

WAV

WAV is short for waveform. It is a standard audio file format for Windows®.

WMA

WMA is short for Windows Media Audio and refers to an audio compression technology that is developed by Microsoft Corporation. WMA data can be encoded by using Windows Media Player version 7 or later. Microsoft, Windows Media, and the Windows logo are trademarks, or registered trademarks of Microsoft Corporation in the United States and/or other countries. ■

Additional Information

Specifications

General

Power source	14.4 V DC (10.8 – 15.1 V allowable)
Grounding system	Negative type
Max. current consumption	10.0 A
Dimensions (W × H × D):	
DIN	
Chassis	178 × 50 × 157 mm (7 × 2 × 6-1/8 in.)
Nose	188 × 58 × 19 mm (7-3/8 × 2-1/4 × 3/4 in.)
D	
Chassis	178 × 50 × 162 mm (7 × 2 × 6-3/8 in.)
Nose	170 × 46 × 14 mm (6-3/4 × 1-3/4 × 1/2 in.)
Weight	1.4 kg (3 lbs)

Audio

Continuous power output is 22 W per channel minimum into 4 ohms, both channels driven 50 to 15,000 Hz with no more than 5% THD.

Maximum power output	50 W × 4
Load impedance	4 Ω (4 – 8 Ω allowable)
Preout max output level/output impedance	2.2 V/1 kΩ

Equalizer (3-Band Parametric Equalizer):

Low	
Frequency	40/80/100/160 Hz
Q Factor	0.35/0.59/0.95/1.15 (+6 dB when boosted)
Gain	±12dB
Mid	
Frequency	200/500/1k/2k Hz
Q Factor	0.35/0.59/0.95/1.15 (+6 dB when boosted)
Gain	±12dB
High	
Frequency	3.15k/8k/10k/12.5k Hz
Q Factor	0.35/0.59/0.95/1.15 (+6 dB when boosted)
Gain	±12dB
Loudness contour	
Low	+3.5 dB (100 Hz), +3 dB (10 kHz)
Mid	+10 dB (100 Hz), +6.5 dB (10 kHz)

High	+11 dB (100 Hz), +11 dB (10 kHz) (volume: –30 dB)
------------	--

CD player

System	Compact disc audio system
Usable discs	Compact disc
Signal format:	
Sampling frequency	44.1 kHz
Number of quantization bits	16; linear
Frequency characteristics	5 – 20,000 Hz (±1 dB)
Signal-to-noise ratio	94 dB (1 kHz) (IHF-A network)
Dynamic range	92 dB (1 kHz)
Number of channels	2 (stereo)
MP3 decoding format	MPEG-1 & 2 Audio Layer 3
WMA decoding format	Ver. 7, 8 & 9
WAV signal format	Linear PCM & MS ADPCM

FM tuner

Frequency range	87.9 – 107.9 MHz
Usable sensitivity	8 dBf (0.7 μV/75 Ω, mono, S/N: 30 dB)
50 dB quieting sensitivity	10 dBf (0.9 μV/75 Ω, mono)
Signal-to-noise ratio	75 dB (IHF-A network)
Distortion	0.3 % (at 65 dBf, 1 kHz, stereo) 0.1 % (at 65 dBf, 1 kHz, mono)
Frequency response	30 – 15,000 Hz (±3 dB)
Stereo separation	45 dB (at 65 dBf, 1 kHz)
Selectivity	80 dB (±200 kHz)
Three-signal intermodulation (desired signal level)	30 dBf (two undesired signal level: 100 dBf)

AM tuner

Frequency range	530 – 1,710 kHz (10 kHz)
Usable sensitivity	18 μV (S/N: 20 dB)
Signal-to-noise ratio	65 dB (IHF-A network)



Note

Specifications and the design are subject to possible modifications without notice due to improvements. □

Nous vous remercions d'avoir acquis cet appareil Pioneer.

Nous vous prions de lire ces instructions d'utilisation afin que vous sachiez utiliser votre appareil correctement. *Quand vous aurez fini la lecture de ces instructions, rangez-les dans un endroit sûr pour référence ultérieure.*

01 Avant de commencer

- Pour le modèle canadien **49**
- Quelques mots sur cet appareil **49**
- Quelques mots sur ce mode d'emploi **49**
- Service après-vente des produits Pioneer **49**
- Enregistrement du produit **49**
- Précautions **50**
- Caractéristiques **50**
- Quelques mots sur WMA **50**
- Utilisation et soin du boîtier de télécommande **51**
 - Installation de la pile **51**
 - Utilisation de la télécommande **51**
- Quelques mots sur la marque XM READY **51**
- Protection de l'appareil contre le vol **52**
 - Déposez de la face avant **52**
 - Pose de la face avant **52**

02 Description de l'appareil

- Appareil central **53**
- Boîtier de télécommande **54**

03 Mise en service, mise hors service

- Mise en service de l'appareil **55**
- Choix d'une source **55**
- Mise hors service de l'appareil **55**

04 Syntoniseur

- Écoute de la radio **56**
- Introduction au fonctionnement détaillé du syntoniseur **57**
- Mise en mémoire et rappel des fréquences des stations **57**
- Accord sur les signaux puissants **57**
- Mise en mémoire des fréquences des émetteurs les plus puissants **58**

05 Lecteur de CD intégré

- Écoute d'un CD **59**

- Introduction au fonctionnement détaillé du lecteur de CD intégré **60**
- Répétition de la lecture **61**
- Écoute des plages musicales dans un ordre quelconque **61**
- Examen du contenu d'un CD **61**
- Pause de la lecture d'un CD **62**
- Utilisation de la compression et BMX **62**
- Sélection de la méthode de recherche **62**
- Recherche toutes les 10 plages sur le disque en cours **62**
- Utilisation des fonctions de titre de disque **63**
 - Saisie des titres de disque **63**
 - Affichage du titre d'un disque **64**
- Utilisation des fonctions CD TEXT **64**
 - Affichage des titres sur les disques CD TEXT **64**
 - Défilement du titre du disque sur l'afficheur **64**

06 Lecteur MP3/WMA/WAV

- Lecture de fichiers MP3/WMA/WAV **65**
- Introduction au fonctionnement détaillé du lecteur de CD (MP3/WMA/WAV) intégré **67**
- Répétition de la lecture **67**
- Écoute des plages musicales dans un ordre quelconque **67**
- Examen du contenu des dossiers et des plages **68**
- Pause en lecture MP3/WMA/WAV **68**
- Sélection de la méthode de recherche **69**
- Recherche toutes les 10 plages dans le dossier en cours **69**
- Utilisation de la compression et BMX **69**
- Mise en service ou hors service de l'affichage de l'étiquette **70**
- Affichage des informations textuelles d'un disque MP3/WMA **70**

Affichage des informations textuelles d'un disque WAV **70**

Défilement des informations textuelles sur l'afficheur **71**

07 Lecteur de CD à chargeur

Écoute d'un CD **72**

Lecteur de CD 50 disques **72**

Introduction au fonctionnement détaillé du lecteur de CD à chargeur **73**

Répétition de la lecture **73**

Écoute des plages musicales dans un ordre quelconque **73**

Examen du contenu des disques et des plages **74**

Pause de la lecture d'un CD **74**

Utilisation des listes ITS **75**

- Création d'une liste de lecture avec la programmation en temps réel ITS **75**
- Lecture à partir de votre liste de lecture ITS **75**
- Suppression d'une plage de votre liste ITS **76**
- Suppression d'un CD de votre liste ITS **76**

Utilisation des fonctions de titre de disque **76**

- Saisie des titres de disque **76**
- Affichage du titre d'un disque **77**

Utilisation des fonctions CD TEXT **77**

- Affichage des titres sur les disques CD TEXT **78**
- Défilement du titre du disque sur l'afficheur **78**

Utilisation de la compression et de l'accentuation dynamique des graves **78**

08 Réglages sonores

Introduction aux réglages sonores **79**

Réglage de l'équilibre sonore **79**

Utilisation de l'égalisation **80**

– Rappel d'une courbe d'égalisation **80**

– Réglage des courbes d'égalisation **80**

– Réglage fin de la courbe d'égalisation **81**

Réglage de la correction physiologique **81**

Optimiseur d'image sonore avant (F.I.E.) **82**

Ajustement des niveaux des sources **82**

09 Réglages initiaux

Ajustement des réglages initiaux **83**

Réglage de l'horloge **83**

Mise en service ou hors service du signal sonore d'avertissement **83**

Mise en service ou hors service de l'entrée auxiliaire **84**

10 Autres fonctions

Mise en service ou hors service de l'affichage de l'horloge **85**

Utilisation de la source AUX **85**

- Choix de l'entrée AUX comme source **85**
- Définition du titre de l'entrée AUX **85**

Informations complémentaires

Signification des messages d'erreur du lecteur de CD intégré **86**

Soins à apporter au lecteur de CD **86**

Disques CD-R et CD-RW **87**

Fichiers MP3, WMA et WAV **87**

- Informations MP3 additionnelles **88**
- Informations WMA additionnelles **88**
- Informations WAV additionnelles **89**

Quelques mots sur les dossiers et les fichiers MP3/WMA/WAV **89**

Termes utilisés **91**

Caractéristiques techniques **93**



Cher Client:

La sélection d'un équipement audio de qualité comme l'unité que vous venez d'acheter n'est que le début de votre plaisir musical. Maintenant, il est temps de penser à la manière de profiter au maximum des plaisirs que vous offre votre équipement. Ce fabricant et le Groupe "Consumer Electronics Group" de l'Association des Industries Electroniques veut que vous profitiez au maximum de votre équipement en l'utilisant à un niveau sûr. Un niveau qui permet au son d'être fort et clair, sans beuglement ennuyant ou distorsion — et, ce qui est plus important, sans affecter votre ouïe sensible.

Le son peut être décevant. Avec le temps, le "niveau de confort" de votre ouïe s'adapte aux volumes sonores plus élevés. Ainsi, les sons "normaux" peuvent en fait être forts et affecter votre ouïe. Protégez-vous contre cela en réglant votre équipement à un niveau sûr AVANT l'adaptation de votre ouïe.

Pour établir un niveau sûr:

- Démarrer votre commande de volume à un réglage bas.
- Augmentez lentement le son jusqu'à ce que vous l'entendiez confortablement et clairement, sans distorsion.

Lorsque vous avez établi un niveau sonore confortable:

- Réglez le cadran et laissez-le tel quel.

En prenant une minute pour faire cela, vous pourrez éviter des dommages ou des pertes de sensibilités d'écoute dans le futur. Après tout, nous voulons que vous écoutiez pendant toute votre vie.

Nous voulons que vous écoutiez pendant toute votre vie

Utilisé avec sagesse, votre nouvel équipement sonore sera une source de plaisir pendant toute votre vie. Comme les dommages de l'ouïe provenant d'un bruit fort ne sont souvent détectables que lorsqu'il est trop tard, ce fabricant et le Groupe "Consumer Electronics Group" de l'Association des Industries Electroniques vous recommandent d'éviter toute exposition prolongée à un bruit excessif. Cette liste de niveaux sonores est incluse pour votre protection.

Niveau de

Décibels

Exemple

30	Bibliothèque tranquille, chuchotement
40	Salon, réfrigérateur, chambre à distance de la circulation
50	Circulation légère, conversation normale, bureau tranquille
60	Climatiseur à 20 pieds, machine à coudre
70	Aspirateur, sèche-cheveux, restaurant bruyant
80	Circulation moyenne en ville, évacuateurs de déchets, réveils à deux pieds

LES BRUITS SUIVANTS PEUVENT ETRE DANGEREUX DANS LE CAS D'UNE EXPOSITION CONSTANTE

90	Méto, motocyclette, circulation de camion, tondeuse à gazon
100	Collecteurs de poubelle, scie à chaîne, perceuse pneumatique
120	Concert de groupe rock devant les haut-parleurs, coup de tonnerre
140	Coup de pistolet, avion à réaction
180	Aire de lancement d'une fusée

Ces informations ont été gracieusement fournies par la Fondation de la Recherche pour les Sourds.



Avant de commencer

Pour le modèle canadien

Cet appareil numérique de la classe B est conforme à la norme NMB-003 du Canada.



Quelques mots sur cet appareil

Les fréquences du syntoniseur de cet appareil sont attribuées pour une utilisation en Amérique du Nord. L'utilisation de l'appareil dans d'autres régions peut provoquer une réception incorrecte.

Quelques mots sur ce mode d'emploi

Cet appareil possède des fonctions sophistiquées qui lui assurent une réception et un fonctionnement de haute qualité. Toutes les fonctions ont été conçues pour en rendre l'utilisation la plus aisée possible, mais un grand nombre ne sont pas auto-explicatives. Ce mode d'emploi vous aidera à profiter pleinement du potentiel de cet appareil et à optimiser votre plaisir d'écoute.

Nous vous recommandons de vous familiariser avec les fonctions et leur utilisation en lisant ce mode d'emploi avant de commencer à utiliser l'appareil. Il est particulièrement important que vous lisiez et observiez les précautions indiquées en la page suivante et dans d'autres sections.

Service après-vente des produits Pioneer

Veuillez contacter le revendeur ou le distributeur chez qui vous avez acheté cet appareil

pour le service après-vente (y compris les conditions de garantie) ou pour toute autre information. Au cas où les informations nécessaires ne sont pas disponibles, veuillez contacter les sociétés indiquées ci-dessous : N'expédiez pas l'appareil pour réparation à l'une des adresses figurant ci-dessous sans avoir pris un contact préalable.

Etats-Unis.

Pioneer Electronics (USA) Inc.
CUSTOMER SUPPORT DIVISION
P.O. Box 1760
Long Beach, CA 90801-1760
800-421-1404

CANADA

Pioneer électroniques du Canada, Inc.
Département de service aux consommateurs
300 Allstate Parkway
Markham, Ontario L3R 0P2
(905) 479-4411
1-877-283-5901

Pour connaître les conditions de garantie, reportez-vous au document, Garantie limitée, qui accompagne cet appareil.

Enregistrement du produit

Rendez-vous visite sur le site suivant :

<http://www.pioneerelectronics.com>

- 1 Enregistrez votre produit. Nous conserverons sur fichier les détails de votre achat pour vous permettre de vous reporter à ces informations en cas de déclaration de sinistre à votre assurance pour perte ou vol.
- 2 Recevez les mises à jour sur les derniers produits et les plus récentes technologies.

Avant de commencer

- 3 Téléchargez les modes d'emploi, commandez les catalogues des produits, recherchez de nouveaux produits, et bien plus. ▣

Précautions

- Conservez ce mode d'emploi à portée de main afin de vous y référer pour les modes opératoires et les précautions.
- Maintenez le niveau d'écoute à une valeur telle que vous puissiez entendre les sons émis à l'extérieur du véhicule.
- Protégez l'appareil contre l'humidité.
- Si la batterie est débranchée, ou déchargée, le contenu de la mémoire est effacé et une nouvelle programmation est nécessaire. ▣

Caractéristiques

Lecture de CD

La lecture de CD/CD-R/CD-RW musicaux est possible.

Lecture de fichiers MP3

Vous pouvez lire des fichiers MP3 enregistrés sur CD-ROM/CD-R/CD-RW (Enregistrements suivant les standards ISO9660 Niveau 1/Niveau 2).

- La fourniture de ce produit comporte seulement une licence d'utilisation privée, non commerciale, et ne comporte pas de licence ni n'implique aucun droit d'utilisation de ce produit pour une diffusion commerciale (c'est-à-dire générant des revenus) en temps réel (terrestre, par satellite, câble et/ou tout autre média), diffusion/streaming via internet, des intranets et/ou d'autres systèmes électroniques de distribution de contenu, telles que les applications audio payante ou audio sur

demande. Une licence indépendante est requise pour ce type d'utilisation. Pour avoir des détails, visitez le site <http://www.mp3licensing.com>.

Lecture de fichiers WMA

Vous pouvez lire des fichiers WMA enregistrés sur CD-ROM/CD-R/CD-RW (Enregistrements suivant les standards ISO9660 Niveau 1/Niveau 2).

Lecture de fichiers WAV

Vous pouvez lire des fichiers WAV enregistrés sur CD-ROM/CD-R/CD-RW (Enregistrements en PCM Linéaire (LPCM)/MS ADPCM). ▣

Quelques mots sur WMA



Le logo Windows Media™ imprimé sur le coffret indique que ce produit peut lire les données WMA.

WMA est une abréviation pour Windows Media Audio et fait référence à une technologie de compression audio développée par Microsoft Corporation. Les données WMA peuvent être encodées en utilisant Windows Media Player version 7 ou ultérieure. Microsoft, Windows Media et le logo Windows sont des marques commerciales ou des marques commerciales déposées de Microsoft Corporation aux États-Unis et/ou dans d'autres pays.

Avant de commencer

Remarques

- Cet appareil peut ne pas fonctionner correctement avec des fichiers WMA encodés au moyen de certaines applications.
- Avec certaines applications utilisées pour encoder les fichiers WMA, les noms des albums et d'autres informations textuelles peuvent ne pas s'afficher correctement. 

Utilisation et soin du boîtier de télécommande

Installation de la pile

Sortez le porte-pile de l'arrière de la télécommande et insérez la pile en respectant les polarités.

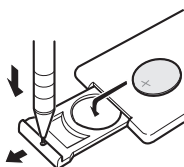

ATTENTION

Conservez la pile hors de portée des enfants. Au cas où la pile serait avalée, consultez immédiatement un médecin.

PRÉCAUTION

- Utilisez seulement une pile **CR2032 (3 V)** au lithium.
- Retirez la pile si la télécommande ne doit pas être utilisée pendant un mois ou plus.
- Ne rechargez pas la pile, ne la démontez pas, ne la chauffez pas et ne la jetez pas dans le feu.
- Ne manipulez pas la pile avec un outil métallique.

- Ne conservez pas la pile avec des objets métalliques.
- En cas de fuite de la pile, nettoyez soigneusement la télécommande puis mettez en place une pile neuve.
- Lors de la mise au rebut des piles usagées, respectez les règlements nationaux ou les instructions locales en vigueur dans le pays ou la région en matière de conservation ou de protection de l'environnement.

Utilisation de la télécommande

Pointez la télécommande dans la direction de la face avant de l'appareil à télécommander.

Important

- Ne laissez pas la télécommande exposée à des températures élevées ou à la lumière directe du soleil.
- La télécommande peut ne pas fonctionner correctement en lumière directe du soleil.
- Ne laissez pas la télécommande tomber sur le plancher, où elle pourrait gêner le bon fonctionnement de la pédale de frein ou d'accélérateur. 

Quelques mots sur la marque XM READY

(((XM)))
R E A D Y

La marque XM READY imprimée sur la face avant indique que le syntoniseur XM Pioneer (vendu séparément) peut être contrôlé par cet appareil. Renseignez-vous auprès du revendeur ou du Centre d'entretien agréé par Pioneer le plus proche pour savoir quel Syntoniseur XM peut être connecté à cet appareil. Pour l'utilisation du syntoniseur XM, reportez-vous au mode d'emploi du syntoniseur XM.

Remarques

- XM Satellite Radio développe actuellement un nouveau type de radio aux États-Unis.



Le système utilisera une technologie de diffusion directe satellite à récepteur pour offrir aux auditeurs un son très pur, pouvant être reçu sur l'ensemble du territoire dans leur voiture où à domicile. XM va créer et réunir jusqu'à 100 canaux de musique de qualité numérique, d'informations, de sports, d'émissions de conversation et de programmes pour enfants.

- Le nom XM et les logos qui l'accompagnent sont des marques déposées par XM Satellite Radio Inc. 

Protection de l'appareil contre le vol

La face avant peut être détachée de l'appareil central pour décourager les vols.

- Si vous ne retirez pas la face avant de l'appareil central dans les cinq secondes qui suivent la coupure du contact, un signal sonore d'avertissement se fait entendre.
- Vous pouvez mettre hors service ce signal sonore d'avertissement. Reportez-vous à la

page 83, *Mise en service ou hors service du signal sonore d'avertissement.*

Important

- N'exercez aucune force excessive, ne saisissez pas l'afficheur ni les touches pour retirer ou fixer la face avant.
- Évitez de heurter la face avant.
- Conservez la face avant à l'abri des températures élevées et de la lumière directe du soleil.

Déposez de la face avant

1 Appuyez sur OPEN pour ouvrir la face avant.

2 Saisissez le côté gauche de la face avant et tirez la doucement vers l'extérieur.

Prenez garde de ne pas la serrer trop fort ni de la laisser tomber.

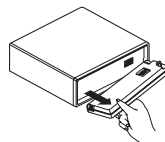

Pose de la face avant

● **Remettez la face avant en place en la présentant verticalement devant l'appareil et en l'enclipsant fermement dans les crochets de fixation.**

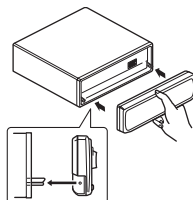

Description de l'appareil

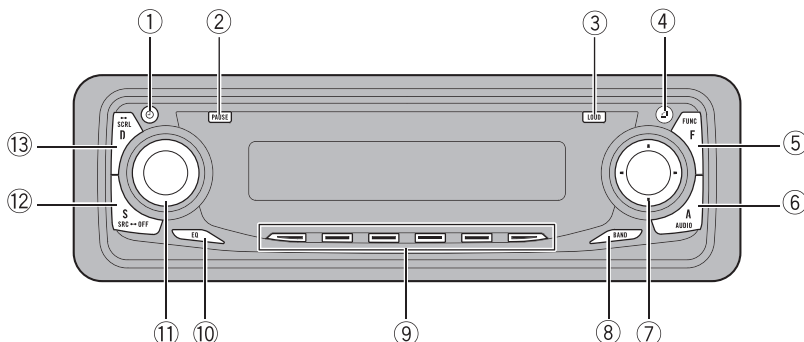

Appareil central

① Touche CLOCK

Appuyez sur cette touche pour modifier l'affichage de l'heure.

② Touche PAUSE

Appuyez sur cette touche pour mettre en service ou hors service la pause.

③ Touche LOUDNESS

Appuyez sur cette touche pour mettre en service, ou hors service, la correction physiologique.

④ Touche OPEN

Appuyez sur cette touche pour ouvrir la face avant.

⑤ Touche FUNCTION

Appuyez sur cette touche pour choisir des fonctions.

⑥ Touche AUDIO

Appuyez sur cette touche pour choisir les diverses commandes de correction sonore.

⑦ Touches ▲/▼/◀/▶

Appuyez sur ces touches pour exécuter les commandes accord manuel, avance rapide, retour rapide et recherche de plage musi-

cale. Ces touches sont aussi utilisées pour contrôler les fonctions.

⑧ Touche BAND

Appuyez sur cette touche pour choisir une des trois gammes FM ou la gamme AM, ou encore abandonner le mode commande des fonctions.

⑨ Touches 1-6

Appuyez sur ces touches pour choisir une fréquence en mémoire, ou un disque si l'installation comprend un lecteur de CD à chargeur.

⑩ Touche EQ

Appuyez sur cette touche pour choisir les diverses courbes d'égalisation.

⑪ VOLUME

Quand vous appuyez sur le bouton **VOLUME**, il ressort pour être plus facile à tourner. Pour rétracter **VOLUME**, appuyez à nouveau dessus. Tournez ce bouton pour augmenter ou diminuer le niveau sonore.

⑫ Touche SOURCE

Cet appareil est mis en service en sélectionnant une source. Appuyez pour parcourir toutes les sources disponibles.

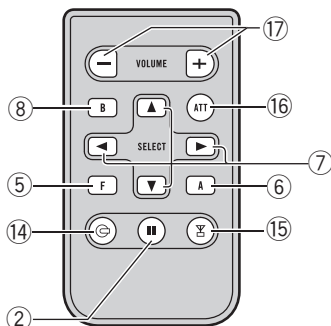

13 Touche DISPLAY

Appuyez sur cette touche pour choisir un affichage différent. 

Boîtier de télécommande

Le fonctionnement est le même qu'avec l'utilisation du bouton de l'appareil principal. Reportez-vous à la description de l'appareil central pour des explications sur le fonctionnement de chaque touche à l'exception de **ATT**, qui est expliqué ci-dessous.

14 Touche CD

Appuyez sur cette touche pour choisir le lecteur de CD intégré, ou le lecteur de CD à chargeur, comme source.

15 Touche TUNER

Appuyez sur cette touche pour choisir le syntoniseur comme source.

16 Touche ATT

Appuyez sur cette touche pour réduire rapidement le volume sonore d'environ 90%. Appuyez de nouveau pour revenir au volume initial.

17 Touche VOLUME

Appuyez sur cette touche pour augmenter ou diminuer le niveau sonore. 

Mise en service, mise hors service

Mise en service de l'appareil

- Appuyez sur **SOURCE** pour mettre en service l'appareil.

Le fait de choisir une source met l'appareil en service. 

Choix d'une source

Vous pouvez sélectionner une source que vous voulez écouter. Pour passer au Lecteur de CD intégré, chargez un disque dans l'appareil (reportez-vous à la page 59).

- Appuyez sur **SOURCE** pour choisir une source.

Appuyez de manière répétée sur **SOURCE** pour choisir l'une après l'autre les sources suivantes :

Lecteur de CD intégré—Télévision—Syntoniseur—Syntoniseur XM—Lecteur de CD à chargeur—Appareil extérieur 1—Appareil extérieur 2—AUX

- Pour choisir une source à partir du boîtier de télécommande, appuyez sur **TUNER** ou **CD**.

Appuyez de manière répétée sur chaque touche pour choisir l'une après l'autre les sources suivantes :

TUNER: Syntoniseur XM—Syntoniseur—Télévision—Mise hors service des sources
CD: Lecteur de CD intégré—Lecteur de CD à chargeur—Mise hors service des sources

Remarques

- Dans les cas suivants, la source sonore ne pourra pas être sélectionnée :
 - Un produit correspondant à chaque source n'est pas connecté à cet appareil.
 - L'appareil ne contient pas de disque.
 - Le lecteur de CD à chargeur ne contient pas de chargeur.

— L'entrée AUX (entrée pour un appareil auxiliaire) est hors service (reportez-vous à la page 84).

- Source extérieure fait référence à un produit Pioneer (par exemple disponible dans le futur) qui, bien qu'incompatible en tant que source, permet la commande de fonctions élémentaires par cet appareil. Cet appareil peut contrôler deux sources extérieures. Quand deux sources extérieures sont connectées, leur affectation à source extérieure 1 ou source extérieure 2 est effectuée automatiquement par l'appareil.
- Si le fil bleu/blanc de l'appareil est relié à la prise de commande du relais de l'antenne motorisée, celle-ci se déploie lorsque la source est mise en service. Pour rétracter l'antenne, mettez la source hors service. 

Mise hors service de l'appareil

- Maintenez la pression sur **SOURCE** jusqu'à ce que l'appareil soit hors service. 

Écoute de la radio

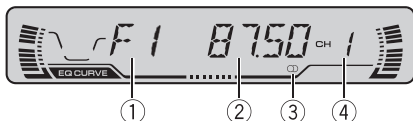

Voici les étapes élémentaires pour utiliser la radio. Une utilisation plus élaborée du syntoniseur est expliquée à partir de la page suivante.

① Indicateur de gamme

Il signale la gamme d'accord choisie, AM ou FM.

② Indicateur de fréquence

Il indique la valeur de la fréquence d'accord.

③ Indicateur de stéréophonie (CD)

Il signale que la station émet en stéréophonie.

④ Indicateur de numéro de présélection

Il indique le numéro de la présélection choisie.

1 Pour choisir le syntoniseur, appuyez sur SOURCE.

Appuyez sur **SOURCE** jusqu'à ce que le syntoniseur soit choisi comme source.

2 Utilisez VOLUME pour régler le niveau sonore.

Tournez ce bouton pour augmenter ou diminuer le niveau sonore.

3 Appuyez sur BAND pour choisir la gamme.

Appuyez sur **BAND** jusqu'à ce que la gamme désirée, **F1**, **F2**, **F3** en FM ou **AM** soit affichée.

4 Pour effectuer un accord manuel, appuyez sur ◀ ou ▶ par pressions rapides.

La fréquence augmente ou diminue par pas.

5 Pour effectuer un accord automatique, appuyez continûment sur ◀ ou ▶ pendant environ une seconde puis relâcher.

Le syntoniseur examine les fréquences jusqu'à ce que se présente une émission dont la réception est jugée satisfaisante.

- Vous pouvez annuler l'accord automatique en appuyant par une pression rapide sur ◀ ou ▶.
- Si vous appuyez sur ◀ ou ▶ en maintenant la pression, vous pouvez sauter des stations d'émission. L'accord automatique démarre dès que vous relâchez les touches.



Remarque

Si la station émet en stéréophonie, l'indicateur de stéréophonie (CD) s'éclaire. ◻

Syntoniseur

Introduction au fonctionnement détaillé du syntoniseur

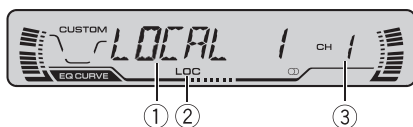

① Afficheur des fonctions

Il indique l'état de la fonction.

② Indicateur LOC

Indique quand l'accord automatique sur une station locale est en service.

③ Indicateur de numéro de présélection

Il indique le numéro de la présélection choisie.

● Appuyez sur **FUNCTION** pour afficher le nom de chaque fonction.

Appuyez de manière répétée sur **FUNCTION** pour choisir une des fonctions suivantes :

BSM (mémoire des meilleures stations)

—**LOCAL** (accord automatique sur une station locale)

- Appuyez sur **BAND** pour revenir à l'affichage de la fréquence.



Remarque

Si vous ne réglez aucun paramètre de la fonction pendant environ 30 secondes, l'afficheur indique à nouveau la fréquence d'accord.

Mise en mémoire et rappel des fréquences des stations

Grâce aux touches de présélection **1-6** vous pouvez aisément mettre en mémoire six fré-

quences que vous pourrez ultérieurement rappeler par une simple pression sur la touche convenable.

● Lorsque se présente une fréquence que vous désirez mettre en mémoire, maintenez la pression sur une des touches de présélection **1-6** jusqu'à ce que le numéro de la présélection cesse de clignoter.

Le numéro sur lequel vous avez appuyé clignote sur l'indicateur de numéro de présélection puis reste allumé. La fréquence de la station de radio sélectionnée a été enregistré en mémoire.

Lorsque vous appuyez à nouveau sur cette même touche de présélection **1-6**, la fréquence en mémoire est rappelée.



Remarques

- La mémoire peut contenir 18 fréquences de la gamme FM, 6 pour chacune des trois bandes, et 6 fréquences de la gamme AM.
- Vous pouvez également utiliser les touches **▲** et **▼** pour rappeler une fréquence mise en mémoire grâce aux touches de présélection **1-6**.

Accord sur les signaux puissants

L'accord automatique sur une station locale ne s'intéresse qu'aux émetteurs dont le signal reçu est suffisamment puissant pour garantir une réception de bonne qualité.

1 Appuyez sur **FUNCTION** pour choisir **LOCAL**.

Appuyez sur **FUNCTION** jusqu'à ce que **LOCAL** apparaisse sur l'afficheur.

2 Appuyez sur ▲ pour mettre en service l'accord automatique sur les stations locales.

Le niveau de sensibilité pour l'accord automatique sur les stations locales (par exemple, **LOCAL 2**) apparaît sur l'afficheur.

3 Appuyez sur ◀ ou ▶ pour régler la sensibilité.

En FM, la sensibilité peut prendre quatre valeurs; en AM, deux valeurs :

FM : **LOCAL 1—LOCAL 2—LOCAL 3—LOCAL 4**

AM : **LOCAL 1—LOCAL 2**

La valeur **LOCAL 4** permet la réception des seules stations très puissantes; les autres valeurs autorisent, dans l'ordre décroissant, la réception de stations de moins en moins puissantes.

4 Pour revenir à l'accord automatique ordinaire, appuyez sur ▼ de façon à mettre hors service l'accord automatique sur une station locale.

LOCAL:OFF apparaît sur l'afficheur. 

Mise en mémoire des fréquences des émetteurs les plus puissants

La fonction BSM (Mémoire des meilleures stations) vous permet d'utiliser automatiquement les touches de présélection **1–6** pour mémoriser les six fréquences des émetteurs les plus puissants, émetteurs que vous pouvez ultérieurement rappeler par une simple pression sur une de ces touches.

1 Appuyez sur **FUNCTION** pour choisir **BSM**.

Appuyez sur **FUNCTION** jusqu'à ce que **BSM** apparaisse sur l'afficheur.

2 Appuyez sur ▲ pour mettre en service **BSM**.

BSM commence à clignoter. Pendant que **BSM** clignote les six stations d'émission des plus fortes sont enregistrées dans les touches de présélection **1–6** dans l'ordre de la force du signal. Quand l'enregistrement est terminé, **BSM** cesse de clignoter.

- Pour annuler la mise en mémoire, appuyez sur ▼.



Remarque

La mise en mémoire de fréquences à l'aide de la fonction BSM peut provoquer le remplacement d'autres fréquences déjà conservées grâce aux touches **1–6**. 

Lecteur de CD intégré

Écoute d'un CD

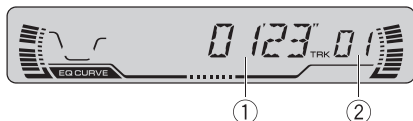

Voici les étapes élémentaires pour lire un CD avec votre lecteur de CD intégré. Une utilisation plus élaborée du CD est expliquée à partir de la page suivante.

① Indicateur de temps de lecture

Il indique le temps de lecture depuis le début de la plage en cours de lecture.

② Indicateur de numéro de plage

Il indique la plage en cours de lecture.

1 Appuyez sur OPEN pour ouvrir la face avant.

Le logement pour CD apparaît.

- Après avoir introduit un CD, appuyez sur **SOURCE** pour choisir le lecteur de CD.

2 Introduisez un CD dans le logement pour CD.

La lecture commence automatiquement.

Logement pour CD

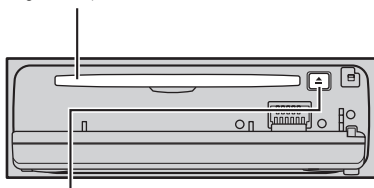

Touche **EJECT**

- Vous pouvez éjecter le CD en appuyant sur **EJECT**.
- Pour éviter un mauvais fonctionnement, assurez-vous qu'aucun objet métallique ne vienne en contact avec les broches quand la face avant est ouverte.

3 Fermez la face avant.

4 Utilisez VOLUME pour régler le niveau sonore.

Tournez ce bouton pour augmenter ou diminuer le niveau sonore.

5 Pour une avance rapide ou un retour rapide, appuyez sur ◀ ou ▶ et maintenez la pression.

- Si vous choisissez la méthode de recherche **ROUGH**, une pression prolongée sur ◀ ou ▶ vous permet d'effectuer une recherche par sauts de dix plages sur le disque en cours. (Reportez-vous à la page 62, *Sélection de la méthode de recherche*.)

6 Pour atteindre une plage précédente ou suivante, appuyez sur ◀ ou ▶.

Appuyer sur ▶ fait passer au début de la plage suivante. Appuyer sur ◀ fait passer au début de la plage en cours. Appuyer une nouvelle fois fera passer à la plage précédente.

Remarques

- Le lecteur de CD intégré joue un CD standard 12 cm ou 8 cm (single) à la fois. N'utilisez pas un adaptateur pour jouer des CD 8 cm.
- N'introduisez aucun objet dans le logement pour CD autre qu'un CD.
- Si vous ne pouvez pas insérer un disque complètement ou si après que vous l'avez inséré le disque ne se joue pas, vérifiez que la face étiquette du disque est sur le dessus. Appuyez sur **EJECT** pour éjecter le disque, et vérifiez que le disque n'est pas abîmé avant de le réinsérer.
- Si le lecteur de CD intégré présente une anomalie, un message d'erreur tel que **ERROR-11** peut s'afficher. Reportez-vous à la page 86, *Signification des messages d'erreur du lecteur de CD intégré*.

- Quand un disque CD TEXT est inséré, les titres du disque et des plages commencent à défiler vers la gauche automatiquement. ▣

Introduction au fonctionnement détaillé du lecteur de CD intégré



- ① **Indicateur RPT**
Indique quand la répétition de lecture est en service.
- ② **Afficheur des fonctions**
Il indique l'état de la fonction.

- **Appuyez sur FUNCTION pour afficher le nom de chaque fonction.**

Appuyez de manière répétée sur **FUNCTION** pour choisir une des fonctions suivantes : **RPT** (répétition de la lecture)—**RDM** (lecture dans un ordre quelconque)—**SCAN** (examen du disque)—**PAUSE** (pause)—**COMP** (compression et EX média binaire)—**FF/REV** (méthode de recherche)—**TAG** (affichage de l'étiquette)

- Appuyez sur **BAND** pour revenir à l'affichage des conditions de lecture.



Remarques

- Quand vous jouez des données audio (CD-DA), il n'est pas actif même si vous mettez **TAG** (affichage de l'étiquette) en service. (Reportez-vous à la page 70.)
- Si vous ne réglez aucun paramètre de la fonction pendant environ 30 secondes, l'afficheur indique à nouveau les conditions de lecture. ▣

Lecteur de CD intégré

Répétition de la lecture

La répétition de la lecture vous permet d'écouter à nouveau la même plage musicale.

1 Appuyez sur **FUNCTION** pour choisir **RPT.**

Appuyez sur **FUNCTION** jusqu'à ce que **RPT** apparaisse sur l'afficheur.

2 Appuyez sur **▲** pour mettre en service la répétition de la lecture.

RPT:ON apparaît sur l'afficheur. La lecture de la plage en cours se poursuit puis sera répétée.

3 Appuyez sur **▼** pour mettre hors service la répétition de la lecture.

RPT:OFF apparaît sur l'afficheur. La lecture de la plage suivante commence à la fin de la lecture de la plage en cours.

Remarque

La répétition de la lecture est automatiquement abandonnée dès que commence la recherche d'une plage musicale, une avance rapide ou un retour rapide. 

Écoute des plages musicales dans un ordre quelconque

Les plages musicales du CD sont jouées dans un ordre quelconque, choisi au hasard.

1 Appuyez sur **FUNCTION** pour choisir **RDM.**

Appuyez sur **FUNCTION** jusqu'à ce que **RDM** apparaisse sur l'afficheur.

2 Appuyez sur **▲** pour activer la lecture dans un ordre quelconque.

RDM:ON apparaît sur l'afficheur. Les plages musicales seront lues dans un ordre quelconque.

3 Appuyez sur **▼** pour mettre hors service la lecture dans un ordre quelconque.

RDM:OFF apparaît sur l'afficheur. La lecture des plages musicales se poursuit dans l'ordre. 

Examen du contenu d'un CD

Cette fonction vous permet d'écouter les 10 premières secondes de chaque plage musicale gravée sur le CD.

1 Appuyez sur **FUNCTION** pour choisir **SCAN.**

Appuyez sur **FUNCTION** jusqu'à ce que **SCAN** apparaisse sur l'afficheur.

2 Appuyez sur **▲** pour activer l'examen du contenu.

SCAN:ON apparaît sur l'afficheur. Les 10 premières secondes de chaque plage sont lues.

3 Quand vous trouvez la plage désirée appuyez sur **▼** pour arrêter l'examen du contenu du disque.

SCAN:OFF apparaît sur l'afficheur. La lecture de la piste se poursuit.

- Si les conditions de lecture se sont à nouveau affichées d'elles-mêmes, choisissez **SCAN** une fois encore en appuyant sur **FUNCTION**.

Remarque

Lorsque l'examen du disque est terminé, la lecture normale reprend. 

Pause de la lecture d'un CD

La pause est un arrêt momentané de la lecture du CD.

1 Appuyez sur **FUNCTION** pour choisir **PAUSE**.

Appuyez sur **FUNCTION** jusqu'à ce que **PAUSE** apparaisse sur l'afficheur.

2 Appuyez sur ▲ pour mettre la pause. **PAUSE:ON** apparaît sur l'afficheur. La lecture de la plage en cours se met en pause.

3 Appuyez sur ▼ pour enlever la pause. **PAUSE:OFF** apparaît sur l'afficheur. La lecture reprend là où elle a été interrompue.



Remarque

Vous pouvez également activer ou désactiver la pause en appuyant sur **PAUSE** .

Utilisation de la compression et BMX

L'utilisation des fonctions COMP (compression) et BMX vous permet d'ajuster la qualité de lecture du son du lecteur de CD. Chacune de ces fonctions possède un réglage en deux étapes. La fonction COMP règle l'équilibre entre les sons les plus forts et les plus faibles aux volumes élevés. BMX contrôle les réverbérations du son pour donner à la lecture un son plus plein. Sélectionnez chacun de ces effets et écoutez-les puis choisissez celui qui améliore le mieux la lecture de la plage ou du CD que vous écoutez.

1 Appuyez sur **FUNCTION** pour choisir **COMP**.

Appuyez sur **FUNCTION** jusqu'à ce que **COMP** apparaisse sur l'afficheur.

2 Appuyez sur ▲ ou ▼ pour choisir la correction désirée.

Appuyez de manière répétée sur ▲ ou ▼ pour passer d'un des paramètres suivants à l'autre : **COMP OFF—COMP 1—COMP 2—COMP OFF—BMX 1—BMX 2** .

Sélection de la méthode de recherche

Vous pouvez choisir entre les méthodes de recherche rapide avant, recherche rapide arrière et recherche toutes les 10 pages.

1 Appuyez sur **FUNCTION** pour choisir **FF/REV**.

Appuyez sur **FUNCTION** jusqu'à ce que **FF/REV** apparaisse sur l'afficheur.

- Si la méthode de recherche **ROUGH** a été sélectionnée précédemment, **ROUGH** s'affiche.

2 Appuyez sur ◀, ou sur ▶ pour choisir la méthode de recherche.

Appuyez sur ◀, ou sur ▶, jusqu'à ce que la méthode de recherche désirée apparaisse sur l'afficheur.

- FF/REV** – Recherche rapide avant et arrière
- ROUGH** – Recherche toutes les 10 pages 

Recherche toutes les 10 plages sur le disque en cours

Si un disque contient plus de dix plages, vous pouvez effectuer la recherche toutes les 10 plages. Quand un disque contient de nombreuses plages, vous pouvez effectuer une recherche grossière de la plage que vous voulez lire.

Lecteur de CD intégré

1 Sélectionnez la méthode de recherche ROUGH.

Reportez-vous à la page précédente, *Sélection de la méthode de recherche*.

2 Maintenez le doigt appuyé sur ◀ ou ▶ pour effectuer une recherche toutes les 10 plages dans un disque.

- Si un disque contient moins de 10 pistes, maintenir le doigt appuyé sur ▶ rappelle la dernière plage du disque. De même, si le nombre de plages restantes après une recherche toutes les 10 plages est inférieur à 10, maintenir le doigt appuyé sur ▶ rappelle la dernière plage du disque.
- Si un disque contient moins de 10 pistes, maintenir le doigt appuyé sur ◀ rappelle la première plage du disque. De même, si le nombre de plages restantes après une recherche toutes les 10 plages est inférieur à 10, maintenir le doigt appuyé sur ◀ rappelle la première plage du disque. ◻

Utilisation des fonctions de titre de disque

Vous pouvez saisir les titres des CDs et les afficher. La prochaine fois que vous insérez un CD pour lequel vous avez saisi un titre, le titre de ce CD sera affiché.

Saisie des titres de disque

La saisie de titres de disque vous permet de saisir des titres de CD d'une longueur maximum de 8 et un maximum de 48 titres de disque.

1 Jouez un CD dont vous voulez entrer le titre.

2 Appuyez sur **FUNCTION** jusqu'à ce que **TITLE IN** apparaisse sur l'écran.

- Lors de la lecture d'un disque CD TEXT, vous ne pouvez pas basculer sur **TITLE IN**. Sur un disque CD TEXT, le titre du disque a déjà été enregistré.

3 Appuyez sur ▲ ou ▼ pour choisir une lettre de l'alphabet.

Chaque appui sur ▲ affiche une lettre de l'alphabet dans l'ordre **A B C ... X Y Z**, les chiffres et les symboles dans l'ordre **1 2 3 ... > []**. Chaque appui sur ▼ affiche une lettre dans l'ordre inverse, soit **Z Y X ... C B A**.



4 Appuyez sur ▶ pour placer le curseur sur la position suivante.

Lorsque la lettre que vous désirez utiliser est affichée, appuyez sur ▶ pour placer le curseur sur la position suivante puis choisissez la lettre suivante. Appuyez sur ◀ pour vous déplacer vers l'arrière sur l'écran.

5 Après avoir frappé le titre, placez le curseur sur la dernière position en appuyant sur ▶.

Lorsque vous appuyez une nouvelle fois sur ▶, le titre saisi est mis en mémoire.

6 Appuyez sur **BAND** pour revenir à l'affichage des conditions de lecture.



Remarques

- Les titres demeurent en mémoire même après que vous ayez retiré le disque de l'appareil, et sont rappelés quand le disque est réinséré.
- Après l'entrée des données de 48 disques dans la mémoire, les données pour un nouveau disque écrasent les données les plus anciennes.

Lecteur de CD intégré

- Si vous connectez un lecteur de CD à chargeur, vous pouvez entrer des titres de disque pour 100 disques.

Affichage du titre d'un disque

Vous pouvez afficher le titre de tout disque dont le titre a été mis en mémoire.

- **Appuyez sur DISPLAY.**

Appuyez de manière répétée sur **DISPLAY** pour passer d'un des paramètres suivants à l'autre:

Temps de lecture—**DISC TTL** (titre du disque)
Lorsque vous choisissez **DISC TTL**, le titre du disque en cours de lecture s'affiche.

- Si le disque en cours de lecture n'a pas reçu de titre, **NO TITLE** s'affiche.

Utilisation des fonctions CD TEXT

Certains disques disposent d'informations qui ont été codées pendant la fabrication du disque. Ces disques, qui peuvent contenir des informations telles que titre du CD, titres des plages, nom de l'artiste et durée de lecture, sont appelés disques CD TEXT. Seuls ces disques CD TEXT codés spécialement supportent les fonctions listées ci-dessous.

Affichage des titres sur les disques CD TEXT

- **Appuyez sur DISPLAY.**

Appuyez de manière répétée sur **DISPLAY** pour passer d'un des paramètres suivants à l'autre:

Temps de lecture—**DISC TTL** (titre du disque)

—**ART NAME** (interprète du disque)

—**TRK TTL** (titre de la plage musicale)

—**ART NAME** (interprète de la plage musicale)

- Si aucune information spécifique n'a été gravée sur le disque, **NO XXXX** s'affiche (par exemple, **NO D-TTL**).

Défilement du titre du disque sur l'afficheur

Cet appareil peut afficher les 8 premières lettres de **DISC TTL**, **ART NAME**, **TRK TTL** et **ART NAME**. Quand l'information enregistrée dépasse 8 lettres, vous pouvez faire défiler le texte vers la gauche pour voir le reste du titre.

- **Maintenez la pression sur DISPLAY jusqu'à ce que le titre commence à défiler vers la gauche.**

La partie masquée du titre s'affiche peu à peu.

Lecteur MP3/WMA/WAV

Lecture de fichiers MP3/WMA/WAV

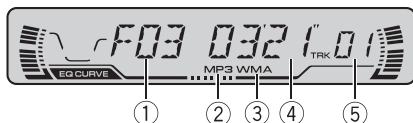

Voici les étapes élémentaires pour lire un fichier MP3/WMA/WAV avec votre lecteur de CD intégré. Une utilisation plus élaborée des fichiers MP3/WMA/WAV est expliquée à partir de la page 67.

① Indicateur du numéro de dossier

Il indique le numéro de dossier en cours de lecture.

② Indicateur MP3

Indique quand le fichier MP3 est en cours de lecture.

③ Indicateur WMA

Indique quand le fichier WMA est en cours de lecture.

④ Indicateur de temps de lecture

Il indique le temps de lecture depuis le début de la plage musicale en cours de lecture (fichier).

⑤ Indicateur de numéro de plage

Il indique la plage musicale (fichier) en cours de lecture.

- Si un numéro de plage entre 100 et 199 est sélectionné, ► à gauche de l'indicateur de numéro de plage s'allume.
- Si un numéro de plage de 200 ou plus est sélectionné, ► à gauche de l'indicateur de numéro de plage clignote.

1 Appuyez sur OPEN pour ouvrir la face avant.

Le logement pour CD apparaît.

- Après avoir introduit un CD-ROM, appuyez sur **SOURCE** pour choisir le lecteur de CD intégré.

2 Introduisez un CD-ROM dans le logement pour CD.

La lecture commence automatiquement.

Logement pour CD

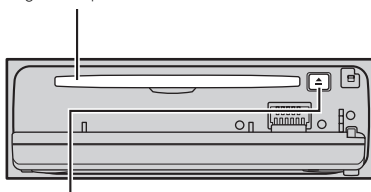

Touche **EJECT**

- Vous pouvez éjecter le CD-ROM en appuyant sur **EJECT**.
- Pour éviter un mauvais fonctionnement, assurez-vous qu'aucun objet métallique ne vienne en contact avec les broches quand la face avant est ouverte.

3 Fermez la face avant.

4 Utilisez VOLUME pour régler le niveau sonore.

Tournez ce bouton pour augmenter ou diminuer le niveau sonore.

5 Appuyez sur ▲ ou ▼ pour sélectionner un dossier.

- Vous ne pouvez pas sélectionner un dossier qui ne contient pas de fichier MP3/WMA/WAV enregistré.
- Pour revenir au dossier 01 (ROOT), maintenant la pression d'un doigt sur **BAND**. Toutefois, si le dossier 01 (ROOT) ne contient pas de fichier, la lecture commence au dossier 02.

6 Pour une avance rapide ou un retour rapide, appuyez sur ◀ ou ▶ et maintenez la pression.

- Il s'agit d'une avance rapide ou d'un retour rapide seulement pour le fichier en cours de lecture. Cette opération est annulée quand le fichier précédent ou suivant est atteint.

- Si vous choisissez la méthode de recherche **ROUGH**, une pression prolongée sur ◀ ou ▶ vous permet d'effectuer une recherche par sauts de dix plages sur le dossier en cours. (Reportez-vous à la page 69, *Sélection de la méthode de recherche*.)

7 Pour atteindre une plage précédente ou suivante, appuyez sur ◀ ou ▶.

Appuyer sur ▶ fait passer au début de la plage suivante. Appuyer sur ◀ fait passer au début de la plage en cours. Appuyer une nouvelle fois fera passer à la plage précédente.



Remarques

- Quand vous jouez des disques contenant des fichiers MP3/WMA/WAV et des données audio (CD-DA) tels que les CDs CD-EXTRA et MIXED-MODE, vous pouvez lire les deux types seulement en changeant entre les modes MP3/WMA/WAV et CD-DA avec **BAND**.
- Si vous avez basculé entre la lecture de fichiers MP3/WMA/WAV et celle de données audio (CD-DA), la lecture commence à la première plage du disque.
- Le lecteur de CD intégré peut lire un fichier MP3/WMA/WAV enregistré sur un CD-ROM. (Reportez-vous à la page 87 pour connaître les types de fichiers qui peuvent être lus.)
- N'introduisez aucun objet dans le logement pour CD autre qu'un CD.
- Il existe parfois un certain retard entre le démarrage de la lecture et la sortie du son. C'est particulièrement le cas quand on lit des disques multi-session ou avec de nombreux dossiers. Au moment de la lecture du format, **FRMTREAD** s'affiche.
- Si vous ne pouvez pas insérer un disque complètement ou si après que vous l'avez inséré le disque ne se joue pas, vérifiez que la face étiquette du disque est sur le dessus. Appuyez sur **EJECT** pour éjecter le disque, et vérifiez que le disque n'est pas abîmé avant de le réinsérer.
- La lecture s'effectue dans l'ordre des numéros de fichier. Les dossiers qui ne contiennent pas de fichiers sont sautés. (Si le dossier 01 (ROOT) ne contient pas de fichier, la lecture commence au dossier 02.)
- Lors de la lecture de fichiers enregistrés comme des fichiers VBR (débit binaire variable), le temps de lecture n'est pas affiché correctement si on utilise des opérations d'avance rapide ou de retour rapide.
- Si le disque inséré ne contient pas de fichiers qui peuvent être lus, **NO AUDIO** s'affiche.
- Si le fichier inséré contient des fichiers WMA qui sont protégés par un système de gestion des droits numériques (DRM), **SKIPPED** s'affiche tandis que le fichier protégé est sauté.
- Si tous les fichiers du disque inséré sont sécurisés par DRM, **PROTECT** s'affiche.
- Il n'y a pas de son pendant l'avance rapide ou le retour rapide.
- Si le lecteur de CD intégré présente une anomalie, un message d'erreur tel que **ERROR-11** peut s'afficher. Reportez-vous à la page 86, *Signification des messages d'erreur du lecteur de CD intégré*.
- Quand on insère un disque MP3/WMA/WAV, le nom du dossier et le nom du fichier commencent à défiler vers la gauche automatiquement. ◻

Lecteur MP3/WMA/WAV

Introduction au fonctionnement détaillé du lecteur de CD (MP3/WMA/WAV) intégré

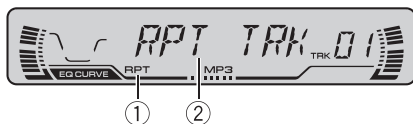

① Indicateur RPT

Il indique que la plage de répétition choisie est la plage (fichier) en cours de lecture.

② Afficheur des fonctions

Il indique l'état de la fonction.

● Appuyez sur **FUNCTION** pour afficher le nom de chaque fonction.

Appuyez de manière répétée sur **FUNCTION** pour choisir une des fonctions suivantes :

RPT (répétition de la lecture)—**RDM** (lecture dans un ordre quelconque)—**SCAN** (examen du disque)—**PAUSE** (pause)—**COMP** (compression et EX média binaire)—**FF/REV** (méthode de recherche)—**TAG** (affichage de l'étiquette)

■ Appuyez sur **BAND** pour revenir à l'affichage des conditions de lecture.



Remarque

Si vous ne réglez aucun paramètre de la fonction pendant environ 30 secondes, l'afficheur indique à nouveau les conditions de lecture.

Répétition de la lecture

Pour la lecture MP3/WMA/WAV, il existe trois modes de répétition de la lecture : **FLD** (répéti-

tion du dossier), **TRK** (répétition d'une plage) et **DSC** (répétition de toutes les plages).

1 Appuyez sur **FUNCTION** pour choisir **RPT**.

Appuyez sur **FUNCTION** jusqu'à ce que **RPT** apparaisse sur l'afficheur.

2 Appuyez sur **◀** ou **▶** pour choisir l'étendue de répétition.

Appuyez sur **◀** ou **▶** jusqu'à ce que l'étendue de répétition désirée apparaisse sur l'afficheur.

- **FLD** – Répétition du dossier en cours de lecture
- **TRK** – Répétition de la plage en cours de lecture seulement
- **DSC** – Répétition de toutes les plages



Remarques

- Si vous choisissez un autre dossier pendant la répétition de la lecture, le mode de répétition adopté est **DSC**.
- Si pendant la répétition **TRK**, vous recherchez une plage musicale, ou commandez une avance rapide ou un retour rapide, le mode de répétition changera en **FLD**.
- Quand **FLD** est sélectionné, il n'est pas possible de jouer un sous-dossier de ce dossier.

Écoute des plages musicales dans un ordre quelconque

Les plages musicales sont jouées dans un ordre quelconque à l'intérieur du mode de répétition adopté : **FLD** ou **DSC**.

1 Choisissez l'étendue de répétition.

Reportez-vous à cette page, *Répétition de la lecture*.

2 Appuyez sur **FUNCTION** pour choisir **RDM**.

Appuyez sur **FUNCTION** jusqu'à ce que **RDM** apparaisse sur l'afficheur.

3 Appuyez sur **▲** pour activer la lecture dans un ordre quelconque.

RDM:ON apparaît sur l'afficheur. Les plages seront jouées dans un ordre au hasard à l'intérieur des plages **FLD** ou **DSC** sélectionnées précédemment.

4 Appuyez sur **▼** pour mettre hors service la lecture dans un ordre quelconque.

RDM:OFF apparaît sur l'afficheur. La lecture des plages musicales se poursuit dans l'ordre.



Remarque

Si vous mettez en fonction la lecture dans un ordre quelconque pendant **FLD** puis revenez à l'affichage des conditions de lecture, **FRDM** apparaît sur l'afficheur. 

Examen du contenu des dossiers et des plages

Si vous utilisez **FLD**, le début de chaque piste dans le dossier sélectionné est joué pendant environ 10 secondes. Si vous utilisez **DSC**, le début de la première piste de chaque dossier est joué pendant environ 10 secondes.

1 Choisissez l'étendue de répétition.

Reportez-vous à la page précédente, *Répétition de la lecture*.

2 Appuyez sur **FUNCTION** pour choisir **SCAN**.

Appuyez sur **FUNCTION** jusqu'à ce que **SCAN** apparaisse sur l'afficheur.

3 Appuyez sur **▲** pour activer l'examen du contenu.

SCAN:ON apparaît sur l'afficheur. Les 10 premières secondes de chaque plage musicale du dossier en cours (ou de la première plage de chaque dossier) sont lues.

4 Quand vous trouvez la plage désirée (ou le dossier désiré) appuyez sur **▼** pour arrêter l'examen du contenu du disque.

SCAN:OFF apparaît sur l'afficheur. La lecture de la plage (ou du dossier) se poursuit.

- Si les conditions de lecture se sont à nouveau affichées d'elles-mêmes, choisissez **SCAN** une fois encore en appuyant sur **FUNCTION**.



Remarques

- Lorsque l'examen des pistes ou des dossiers est terminé, la lecture normale des plages musicales reprend.
- Si vous mettez en fonction l'examen du contenu du disque pendant **FLD** puis revenez à l'affichage des conditions de lecture, **FSCN** apparaît sur l'afficheur. 

Pause en lecture MP3/WMA/WAV

La pause est un arrêt momentané de la lecture du MP3/WMA/WAV.

1 Appuyez sur **FUNCTION** pour choisir **PAUSE**.

Appuyez sur **FUNCTION** jusqu'à ce que **PAUSE** apparaisse sur l'afficheur.

2 Appuyez sur **▲** pour mettre la pause.

PAUSE:ON apparaît sur l'afficheur. La lecture de la plage en cours se met en pause.

Lecteur MP3/WMA/WAV

3 Appuyez sur ▼ pour enlever la pause.
PAUSE:OFF apparaît sur l'afficheur. La lecture reprend là où elle a été interrompue.



Remarque

Vous pouvez également activer ou désactiver la pause en appuyant sur **PAUSE** .

Sélection de la méthode de recherche

Vous pouvez choisir entre les méthodes recherche rapide avant, recherche rapide arrière et recherche toutes les 10 plages.

1 Appuyez sur **FUNCTION** pour choisir **FF/REV**.

Appuyez sur **FUNCTION** jusqu'à ce que **FF/REV** apparaisse sur l'afficheur.

- Si la méthode de recherche **ROUGH** a été sélectionnée précédemment, **ROUGH** s'affiche.

2 Appuyez sur ◀, ou sur ▶ pour choisir la méthode de recherche.

Appuyez sur ◀, ou sur ▶, jusqu'à ce que la méthode de recherche désirée apparaisse sur l'afficheur.

- **FF/REV** – Recherche rapide avant et arrière
- **ROUGH** – Recherche toutes les 10 plages 

Recherche toutes les 10 plages dans le dossier en cours

Si le dossier en cours contient plus de dix plages, vous pouvez effectuer la recherche toutes les 10 plages. Quand un dossier contient de nombreuses plages, vous pouvez effectuer une recherche grossière de la plage que vous voulez lire.

1 Sélectionnez la méthode de recherche **ROUGH**.

Reportez-vous à cette page, *Sélection de la méthode de recherche*.

2 Maintenez le doigt appuyé sur ◀ ou ▶ pour effectuer une recherche toutes les 10 plages dans le dossier en cours.

- Si le dossier en cours contient moins de 10 plages, maintenir le doigt appuyé sur ▶ rappelle la dernière plage du dossier. De même, si le nombre de plages restantes après une recherche toutes les 10 plages est inférieur à 10, maintenir le doigt appuyé sur ▶ rappelle la dernière plage du dossier.
- Si le dossier en cours contient moins de 10 plages, maintenir le doigt appuyé sur ◀ rappelle la première plage du dossier. De même, si le nombre de plages restantes après une recherche toutes les 10 plages est inférieur à 10, maintenir le doigt appuyé sur ◀ rappelle la première plage du dossier. 

Utilisation de la compression et BMX

L'utilisation des fonctions COMP (compression) et BMX vous permet d'ajuster la qualité de lecture du son du lecteur de CD. Chacune de ces fonctions possède un réglage en deux étapes. La fonction COMP règle l'équilibre entre les sons les plus forts et les plus faibles aux volumes élevés. BMX contrôle les réverbérations du son pour donner à la lecture un son plus plein. Sélectionnez chacun de ces effets et écoutez-les puis choisissez celui qui améliore le mieux la lecture de la plage ou du CD que vous écoutez.

1 Appuyez sur **FUNCTION** pour choisir **COMP**.

Appuyez sur **FUNCTION** jusqu'à ce que **COMP** apparaisse sur l'afficheur.

2 Appuyez sur ▲ ou ▼ pour choisir la correction désirée.

Appuyez de manière répétée sur ▲ ou ▼ pour passer d'un des paramètres suivants à l'autre :
COMP OFF—COMP 1—COMP 2—
COMP OFF—BMX 1—BMX 2 

Mise en service ou hors service de l'affichage de l'étiquette

Si le disque MP3/WMA contient des informations textuelles telles que le titre de la plage et le nom de l'artiste, vous pouvez mettre l'affichage de l'étiquette en service ou hors service.

- Si vous mettez l'affichage de l'étiquette hors service, le temps de démarrage de la lecture sera plus court que lorsque cette fonction est activée.

1 Appuyez sur **FUNCTION** pour choisir **TAG**.

Appuyez sur **FUNCTION** jusqu'à ce que **TAG** apparaisse sur l'afficheur.

2 Appuyez sur ▲ pour mettre en service l'affichage de l'étiquette.

TAG:ON apparaît sur l'afficheur.

3 Appuyez sur ▼ pour mettre hors service l'affichage de l'étiquette.

TAG:OFF apparaît sur l'afficheur.



Remarque

Quand vous mettez l'affichage de l'étiquette en service, cet appareil revient au début de la plage en cours pour lire l'information textuelle. 

Affichage des informations textuelles d'un disque MP3/WMA

Les informations textuelles enregistrées sur un disque MP3/WMA peuvent être affichées.

● Appuyez sur **DISPLAY**.

Appuyez de manière répétée sur **DISPLAY** pour passer d'un des paramètres suivants à l'autre:

Temps de lecture—**FOLDER** (nom du dossier)
 —**FILE** (nom du fichier)—**TRK TTL** (titre de la plage)—**ART NAME** (nom de l'artiste)
 —**ALBM TTL** (titre de l'album)—**COMMENT** (commentaire)—Débit binaire

- Lors de la lecture de fichiers MP3 enregistrés comme fichiers VBR (débit binaire variable), la valeur du débit binaire n'est pas affichée même si on est passé en affichage du débit binaire.
- Lors de la lecture de fichiers WMA enregistrés comme fichiers VBR, le débit binaire moyen est affiché.
- Quand vous avez mis l'affichage de l'étiquette hors service, vous ne pouvez pas basculer sur **TRK TTL**, **ART NAME**, **ALBM TTL** et **COMMENT**.
- Si aucune information spécifique n'a été gravée sur le disque MP3/WMA, **NO XXXX** s'affiche (par exemple, **NO NAME**).
- Avec certaines applications utilisées pour encoder les fichiers WMA, les noms des albums et d'autres informations textuelles peuvent ne pas s'afficher correctement. 

Affichage des informations textuelles d'un disque WAV

Vous pouvez afficher les informations textuelles enregistrées sur un disque WAV.

Lecteur MP3/WMA/WAV

- **Appuyez sur DISPLAY.**

Appuyez de manière répétée sur **DISPLAY** pour passer d'un des paramètres suivants à l'autre:

Temps de lecture—**FOLDER** (nom du dossier)
—**FILE** (nom du fichier)—fréquence d'échantillonnage

- Tous les chiffres de la fréquence d'échantillonnage peuvent ne pas être affichés (par exemple, **22.0 KHZ** est affiché quand la fréquence d'échantillonnage est 22,05 kHz).

Défilement des informations textuelles sur l'afficheur

Cet appareil peut afficher les 8 premières lettres de **FOLDER**, **FILE**, **TRK TTL**, **ART NAME**, **ALBM TTL** et **COMMENT**. Quand l'information enregistrée dépasse 8 lettres, vous pouvez faire défiler le texte vers la gauche pour voir le reste des informations textuelles.

- **Maintenez la pression sur DISPLAY jusqu'à ce que le texte commence à défiler vers la gauche.**

Le reste du texte s'affiche peu à peu.

Écoute d'un CD

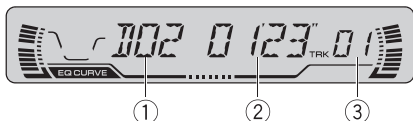

Vous pouvez utiliser cet appareil pour commander un lecteur de CD à chargeur, vendu séparément.

Voici les étapes élémentaires pour lire un CD avec votre lecteur de CD à chargeur. Une utilisation plus élaborée du CD est expliquée à partir de la page suivante.

- ① **Indicateur de numéro de disque**
Il indique le disque en cours de lecture.
- ② **Indicateur de temps de lecture**
Il indique le temps de lecture depuis le début de la plage en cours de lecture.
- ③ **Indicateur de numéro de plage**
Il indique la plage en cours de lecture.

1 Appuyez sur SOURCE pour choisir le lecteur de CD à chargeur.

Appuyez sur **SOURCE** jusqu'à ce que le chargeur de disques soit choisi comme source.

2 Utilisez VOLUME pour régler le niveau sonore.

Tournez ce bouton pour augmenter ou diminuer le niveau sonore.

3 Choisissez le disque que vous désirez écouter au moyen des touches 1-6.

Pour les disques occupant les positions 1 à 6, appuyez simplement sur la touche correspondante.

Pour les disques occupant les positions 7 à 12, maintenez la pression sur la touche correspondante, c'est-à-dire sur la touche **1** pour le

disque 7, et ainsi de suite, jusqu'à ce que le numéro du disque s'affiche.

- Vous pouvez également utiliser les touches ▲/▼ pour choisir les disques dans l'ordre.

4 Pour une avance rapide ou un retour rapide, appuyez sur ◀ ou ▶ et maintenez la pression.

5 Pour atteindre une plage précédente ou suivante, appuyez sur ◀ ou ▶.

Appuyer sur ▶ fait passer au début de la plage suivante. Appuyer sur ◀ fait passer au début de la plage en cours. Appuyer une nouvelle fois fera passer à la plage précédente.



Remarques

- **READY** s'affiche tandis que le lecteur de CD à chargeur procède aux opérations préalables à la lecture.
- Si le lecteur de CD à chargeur présente une anomalie, un message d'erreur tel que **ERROR-11** peut s'afficher. Reportez-vous au mode d'emploi du lecteur de CD à chargeur.
- L'indication **NO DISC** s'affiche si le lecteur de CD à chargeur ne contient aucun disque.
- Quand vous choisissez un disque CD TEXT sur un lecteur de CD à chargeur compatible CD TEXT, les titres du disque et des plages commencent à défiler vers la gauche automatiquement. □

Lecteur de CD 50 disques

Seules les fonctions mentionnées dans ce mode d'emploi sont prises en compte par les lecteurs de CD 50 disques. □

Lecteur de CD à chargeur

Introduction au fonctionnement détaillé du lecteur de CD à chargeur

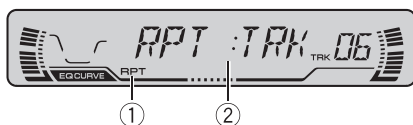

① Indicateur RPT

Indique quand l'étendue de répétition choisie est la plage musicale en cours.

② Afficheur des fonctions

Il indique l'état de la fonction.

● Appuyez sur **FUNCTION** pour afficher le nom de chaque fonction.

Appuyez de manière répétée sur **FUNCTION** pour choisir une des fonctions suivantes :

RPT (répétition de la lecture)—**RDM** (lecture dans un ordre quelconque)—**SCAN** (examen du disque)—**ITS-P** (lecture ITS)—**PAUSE** (pause)—**COMP** (compression et DBE)

■ Appuyez sur **BAND** pour revenir à l'affichage des conditions de lecture.



Remarque

Si vous ne réglez aucun paramètre de la fonction pendant environ 30 secondes, l'afficheur indique à nouveau les conditions de lecture. □

Répétition de la lecture

Il existe trois modes de répétition de la lecture pour le lecteur de CD à chargeur : **MCD** (répétition du lecteur de CD à chargeur), **TRK** (répétition d'une plage) et **DSC** (répétition d'un disque).

1 Appuyez sur **FUNCTION** pour choisir **RPT**.

Appuyez sur **FUNCTION** jusqu'à ce que **RPT** apparaisse sur l'afficheur.

2 Appuyez sur ◀ ou ▶ pour choisir l'étendue de répétition.

Appuyez sur ◀ ou ▶ jusqu'à ce que l'étendue de répétition désirée apparaisse sur l'afficheur.

- **MCD** – Répétition de tous les disques que contient le lecteur de CD à chargeur
- **TRK** – Répétition de la plage en cours de lecture seulement
- **DSC** – Répétition du disque en cours de lecture



Remarques

- Si vous choisissez un autre disque pendant la répétition de la lecture, le mode de répétition changera en **MCD**.
- Si pendant la répétition **TRK**, vous recherchez une plage musicale, ou commandez une avance rapide ou un retour rapide, le mode de répétition changera en **DSC**. □

Écoute des plages musicales dans un ordre quelconque

Les plages musicales sont jouées dans un ordre quelconque à l'intérieur du mode de répétition adopté : **MCD** ou **DSC**.

1 Choisissez l'étendue de répétition.

Reportez-vous à cette page, *Répétition de la lecture*.

2 Appuyez sur **FUNCTION** pour choisir **RDM**.

Appuyez sur **FUNCTION** jusqu'à ce que **RDM** apparaisse sur l'afficheur.

3 Appuyez sur ▲ pour activer la lecture dans un ordre quelconque.

RDM:ON apparaît sur l'afficheur. Les plages seront jouées dans un ordre au hasard à l'intérieur des plages **MCD** ou **DSC** sélectionnées précédemment.

4 Appuyez sur ▼ pour mettre hors service la lecture dans un ordre quelconque.

RDM:OFF apparaît sur l'afficheur. La lecture des plages musicales se poursuit dans l'ordre.



Remarque

Si vous mettez en fonction la lecture dans un ordre quelconque pendant **DSC** puis revenez à l'affichage des conditions de lecture, **DRDM** apparaît sur l'afficheur. □

Examen du contenu des disques et des plages

Si vous utilisez **DSC**, le début de chaque piste sur le disque sélectionné est joué pendant environ 10 secondes. Si vous utilisez **MCD**, le début de la première piste de chaque disque est joué pendant environ 10 secondes.

1 Choisissez l'étendue de répétition.

Reportez-vous à la page précédente, *Répétition de la lecture*.

2 Appuyez sur FUNCTION pour choisir SCAN.

Appuyez sur **FUNCTION** jusqu'à ce que **SCAN** apparaisse sur l'afficheur.

3 Appuyez sur ▲ pour activer l'examen du contenu.

SCAN:ON apparaît sur l'afficheur. Les 10 premières secondes de chaque plage musicale du disque en cours (ou de la première plage de chaque disque) sont lues.

4 Quand vous trouvez la plage désirée (ou le disque désiré) appuyez sur ▼ pour arrêter l'examen du contenu du disque.

SCAN:OFF apparaît sur l'afficheur. La lecture de la plage (ou du disque) se poursuit.

- Si les conditions de lecture se sont à nouveau affichées d'elles-mêmes, choisissez **SCAN** une fois encore en appuyant sur **FUNCTION**.



Remarques

- Lorsque l'examen du disque, ou des disques, est terminé, la lecture normale des plages musicales reprend.
- Si vous mettez en fonction l'examen du contenu du disque pendant **DSC** puis revenez à l'affichage des conditions de lecture, **DSCN** apparaît sur l'afficheur. □

Pause de la lecture d'un CD

La pause est un arrêt momentané de la lecture du CD.

1 Appuyez sur FUNCTION pour choisir PAUSE.

Appuyez sur **FUNCTION** jusqu'à ce que **PAUSE** apparaisse sur l'afficheur.

2 Appuyez sur ▲ pour mettre la pause.

PAUSE:ON apparaît sur l'afficheur. La lecture de la plage en cours se met en pause.

3 Appuyez sur ▼ pour enlever la pause.

PAUSE:OFF apparaît sur l'afficheur. La lecture reprend là où elle a été interrompue.



Remarque

Vous pouvez également activer ou désactiver la pause en appuyant sur **PAUSE**. □

Lecteur de CD à chargeur

Utilisation des listes ITS

ITS (programmation en temps réel) vous permet de constituer une liste de lecture de vos plages favorites à partir de celles qui sont contenues dans le chargeur du Lecteur de CD à chargeur. Après que vous ayez ajouté vos plages favorites à la liste de lecture vous pouvez activer la lecture ITS et jouer seulement ces sélections.

Création d'une liste de lecture avec la programmation en temps réel ITS

Vous pouvez utiliser la fonction ITS pour entrer et jouer jusqu'à 99 plages par disque, jusqu'à 100 disques (avec le titre du disque). (Avec les lecteurs de CD à chargeur vendus avant le CDX-P1250 et le CDX-P650, la liste de lecture est limitée à 24 pages.)

1 Lecture d'un CD que vous voulez programmer.

Appuyez sur ▲ ou ▼ pour sélectionner un CD.

2 Appuyez sur **FUNCTION** jusqu'à ce que **TITLE IN** apparaisse sur l'afficheur, puis appuyez sur **FUNCTION** pour sélectionner ITS.

Quand **TITLE IN** est affiché, appuyez de façon répétée sur **FUNCTION**, les fonctions suivantes s'affichent :

TITLE IN (saisie du titre du disque)—**ITS** (programmation en temps réel ITS)

3 Sélectionnez la piste désirée en appuyant sur ◀ ou ▶.

4 Appuyez sur ▲ pour mémoriser la plage en cours de lecture dans la liste de lecture.

ITS IN s'affiche brièvement et la sélection en cours de lecture est ajoutée à votre liste de lecture. Puis **ITS** est de nouveau affiché.

5 Appuyez sur **BAND** pour revenir à l'affichage des conditions de lecture.



Remarque

Après l'entrée des données de 100 disques dans la mémoire, les données pour un nouveau disque écrasent les données les plus anciennes.

Lecture à partir de votre liste de lecture ITS

La lecture ITS vous permet d'écouter les plages que vous avez enregistrées dans votre liste de lecture ITS. Quand vous activez la lecture ITS, la lecture des plages incluses dans votre liste de lecture du lecteur de CD à chargeur commence.

1 Choisissez l'étendue de répétition.

Reportez-vous à la page 73, *Répétition de la lecture*.

2 Appuyez sur **FUNCTION** pour choisir ITS-P.

Appuyez sur **FUNCTION** jusqu'à ce que **ITS-P** apparaisse sur l'afficheur.

3 Appuyez sur ▲ pour activer la lecture ITS.

ITS-P:ON apparaît sur l'afficheur. La lecture des plages extraites de votre liste de lecture incluses dans les étendues de plages **MCD** ou **DSC** commence.

- Si aucune plage n'est incluse dans l'étendue de répétition en cours n'est programmée pour ITS **EMPTY** est affiché.

4 Appuyez sur ▼ pour désactiver la lecture ITS.

ITS-P:OFF apparaît sur l'afficheur. La lecture se poursuit dans l'ordre normal à partir du disque et de la plage en cours de lecture.

Suppression d'une plage de votre liste ITS

Si la lecture ITS est active, vous pouvez supprimer une plage de votre liste ITS.

Si ITS est déjà en service, passez à l'opération 2. Si ITS n'est pas en service, appuyez sur

FUNCTION.

1 Jouez un CD sur lequel vous voulez supprimer une plage de votre liste ITS, et activez la lecture ITS.

Reportez-vous à la page précédente, *Lecture à partir de votre liste de lecture ITS*.

2 Appuyez sur **FUNCTION** jusqu'à ce que **TITLE IN** apparaisse sur l'afficheur, puis appuyez sur **FUNCTION** pour sélectionner ITS.

Une fois que **TITLE IN** est affiché, appuyez sur **FUNCTION** jusqu'à ce que **ITS** apparaisse sur l'afficheur.

3 Sélectionnez la piste désirée en appuyant sur ◀ ou ▶.

4 Appuyez sur ▼ pour supprimer la plage musicale de la liste.

La sélection en cours de lecture est effacée de votre liste ITS et la lecture de la plage suivante de votre liste ITS commence.

- S'il n'existe aucune plage incluse dans votre liste ITS dans l'étendue de plages en cours, **EMPTY** s'affiche et la lecture normale reprend.

5 Appuyez sur **BAND** pour revenir à l'affichage des conditions de lecture.

Suppression d'un CD de votre liste ITS

Si vous voulez supprimer toutes les plages d'un CD de votre liste ITS, vous le pouvez si la lecture ITS n'est pas active.

1 Jouez un CD que vous voulez supprimer.

Appuyez sur ▲ ou ▼ pour sélectionner un CD.

2 Appuyez sur **FUNCTION** jusqu'à ce que **TITLE IN** apparaisse sur l'afficheur, puis appuyez sur **FUNCTION** pour sélectionner ITS.

Une fois que **TITLE IN** est affiché, appuyez sur **FUNCTION** jusqu'à ce que **ITS** apparaisse sur l'afficheur.

3 Appuyez sur ▼ pour supprimer toutes les plages du CD en cours de lecture de votre liste ITS.

Toutes les plages du CD en cours de lecture sont effacées de la liste de lecture et **ITS CLR** est affiché.

4 Appuyez sur **BAND** pour revenir à l'affichage des conditions de lecture. ◻

Utilisation des fonctions de titre de disque

Vous pouvez saisir les titres des CDs et les afficher. Vous pouvez alors facilement rechercher et sélectionner le disque que vous voulez jouer.

Saisie des titres de disque

La saisie de titres de disque vous permet de saisir des titres de CD d'une longueur maximum de 8 et un maximum de 100 titres de disque (avec liste ITS) dans le lecteur de CD à chargeur.

1 Jouez un CD dont vous voulez entrer le titre.

Appuyez sur ▲ ou ▼ pour sélectionner un CD.

Lecteur de CD à chargeur

2 Appuyez sur **FUNCTION** jusqu'à ce que **TITLE IN** apparaisse sur l'écran.

Quand **TITLE IN** est affiché, appuyez de façon répétée sur **FUNCTION**, les fonctions suivantes s'affichent :

TITLE IN (saisie du titre du disque)—**ITS** (programmation en temps réel ITS)

- Lors de la lecture d'un disque CD TEXT sur un lecteur de CD à chargeur compatible CD TEXT, vous ne pouvez pas passer à **TITLE IN**. Sur un disque CD TEXT, le titre du disque a déjà été enregistré.

3 Appuyez sur **▲** ou **▼** pour choisir une lettre de l'alphabet.

Chaque appui sur **▲** affiche une lettre de l'alphabet dans l'ordre **A B C ... X Y Z**, les chiffres et les symboles dans l'ordre **1 2 3 ... > []**.

Chaque appui sur **▼** affiche une lettre dans l'ordre inverse, soit **Z Y X ... C B A**.



4 Appuyez sur **►** pour placer le curseur sur la position suivante.

Lorsque la lettre que vous désirez utiliser est affichée, appuyez sur **►** pour placer le curseur sur la position suivante puis choisissez la lettre suivante. Appuyez sur **◀** pour vous déplacer vers l'arrière sur l'écran.

5 Après avoir frappé le titre, placez le curseur sur la dernière position en appuyant sur **►**.

Lorsque vous appuyez une nouvelle fois sur **►**, le titre saisi est mis en mémoire.

6 Appuyez sur **BAND** pour revenir à l'affichage des conditions de lecture.



Remarques

- Les titres demeurent en mémoire même après que vous ayez retiré le disque du chargeur, et sont rappelés quand le disque est réinséré.
- Après l'entrée des données de 100 disques dans la mémoire, les données pour un nouveau disque écrasent les données les plus anciennes.

Affichage du titre d'un disque

Vous pouvez afficher le titre de tout disque dont le titre a été mis en mémoire.

● Appuyez sur **DISPLAY**.

Appuyez de manière répétée sur **DISPLAY** pour passer d'un des paramètres suivants à l'autre:

Temps de lecture—**DISC TTL** (titre du disque)
Lorsque vous choisissez **DISC TTL**, le titre du disque en cours de lecture s'affiche.

- Si le disque en cours de lecture n'a pas reçu de titre, **NO TITLE** s'affiche. ◻

Utilisation des fonctions CD TEXT

Vous ne pouvez utiliser ces fonctions que si le lecteur de CD à chargeur est compatible CD TEXT.

Certains disques disposent d'informations qui ont été codées pendant la fabrication du disque. Ces disques, qui peuvent contenir des informations telles que titre du CD, titres des plages, nom de l'artiste et durée de lecture, sont appelés disques CD TEXT. Seuls ces disques CD TEXT codés spécialement supportent les fonctions listées ci-dessous.

Affichage des titres sur les disques CD TEXT

● Appuyez sur **DISPLAY**.

Appuyez de manière répétée sur **DISPLAY** pour passer d'un des paramètres suivants à l'autre :

Temps de lecture—**DISC TTL** (titre du disque)

—**ART NAME** (interprète du disque)

—**TRK TTL** (titre de la plage musicale)

—**ART NAME** (interprète de la plage musicale)

■ Si aucune information spécifique n'a été gravée sur le disque, **NO XXXX** s'affiche (par exemple, **NO D-TTL**).

Défilement du titre du disque sur l'afficheur

Cet appareil peut afficher les 8 premières lettres de **DISC TTL**, **ART NAME**, **TRK TTL** et **ART NAME**. Quand l'information enregistrée dépasse 8 lettres, vous pouvez faire défiler le texte vers la gauche pour voir le reste du titre.

● Maintenez la pression sur **DISPLAY** jusqu'à ce que le titre commence à défiler vers la gauche.

La partie masquée du titre s'affiche peu à peu.

Utilisation de la compression et de l'accentuation dynamique des graves

Vous pouvez utiliser ces fonctions lorsque le lecteur de CD à chargeur en est pourvu.

L'utilisation des fonctions **COMP** (compression) et **DBE** (accentuation dynamique des graves) vous permet d'ajuster la qualité de lecture du son du lecteur de CD à chargeur. Chacune de ces fonctions possède un réglage en

deux étapes. La fonction **COMP** règle l'équilibre entre les sons les plus forts et les plus faibles aux volumes élevés. **DBE** augmente le niveau des graves pour donner à la lecture un son plus plein. Sélectionnez chacun de ces effets et écoutez-les puis choisissez celui qui améliore le mieux la lecture de la plage ou du CD que vous écoutez.

1 Appuyez sur **FUNCTION** pour choisir **COMP**.

Appuyez sur **FUNCTION** jusqu'à ce que **COMP** apparaisse sur l'afficheur.

■ Si le lecteur de CD à chargeur ne possède pas la fonction **COMP/DBE**, **NO COMP 2** s'affiche quand vous essayez de la sélectionner.

2 Appuyez sur **▲** ou **▼** pour choisir la correction désirée.

Appuyez de manière répétée sur **▲** ou **▼** pour passer d'un des paramètres suivants à l'autre :
COMP OFF—**COMP 1**—**COMP 2**—
COMP OFF—**DBE 1**—**DBE 2**

Réglages sonores

Introduction aux réglages sonores

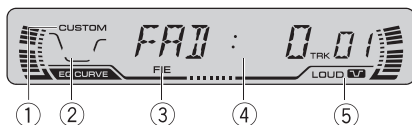

- ① **Indicateur CUSTOM**
Indique quand la courbe d'égalisation personnalisée est sélectionnée actuellement.
 - ② **Courbe d'égalisation**
Indique quelle courbe d'égalisation en mémoire est actuellement sélectionnée.
 - ③ **Indicateur FIE**
Il indique que le renforcement de l'image avant est en service.
 - ④ **Affichage des réglages sonores**
Indique l'état des réglages sonores.
 - ⑤ **Indicateur LOUD**
Apparaît sur l'afficheur quand la correction physiologique est en service.
- **Appuyez sur AUDIO pour afficher le nom des fonctions audio.**
Appuyez de manière répétée sur **AUDIO** pour choisir une des fonctions suivantes :
FAD (équilibre sonore)—**EQ** (égaliseur)
—**LOUD** (correction physiologique)—**FIE** (opti-miseur d'image sonore avant)—**SLA** (réglage du niveau sonore de la source)
 - Si le syntoniseur FM a été choisi comme source, vous ne pouvez pas afficher la fonction **SLA**.
 - Appuyez sur **BAND** pour revenir à l'affichage de l'état de chaque source.

Remarque

Si vous ne réglez aucun paramètre de la fonction pendant environ 30 secondes, l'afficheur indique à nouveau l'état de la source. 

Réglage de l'équilibre sonore

Vous pouvez régler l'équilibre avant-arrière et droite-gauche de manière que l'écoute soit optimale quel que soit le siège occupé.

1 Appuyez sur AUDIO pour choisir FAD.

Appuyez sur **AUDIO** jusqu'à ce que **FAD** apparaisse sur l'afficheur.

- Si le réglage d'équilibre a été effectué précédemment, **BAL** est affiché.

2 Appuyez sur ▲ ou ▼ pour régler l'équilibre sonore entre les haut-parleurs avant et arrière.

Chaque appui sur ▲ ou ▼ déplace l'équilibre sonore entre les haut-parleurs avant et arrière vers l'avant ou vers l'arrière.

FAD:F15 – FAD:R15 sont les valeurs qui s'affichent tandis que l'équilibre entre les haut-parleurs avant et arrière se déplace de l'avant à l'arrière.

- **FAD : 0** est le réglage convenable dans le cas où seulement deux haut-parleurs sont utilisés.

3 Appuyez sur ◀ ou ▶ pour régler l'équilibre sonore entre les haut-parleurs gauche et droit.

Quand vous appuyez sur ◀ ou ▶, **BAL : 0** s'affiche. Chaque appui sur ◀ ou ▶ déplace l'équilibre sonore entre les haut-parleurs gauche et droit vers la gauche ou vers la droite.

BAL:L9 – BAL:R9 sont les valeurs qui s'affichent tandis que l'équilibre entre les haut-parleurs gauche et droit se déplace de la gauche à la droite. 

Utilisation de l'égalisation

L'égalisation vous permet de corriger les caractéristiques sonores de l'habitacle du véhicule en fonction de vos goûts.

Rappel d'une courbe d'égalisation

Il existe six courbes d'égalisation enregistrées que vous pouvez rappeler facilement à n'importe quel moment. Voici une liste des courbes d'égalisation :

Afficheur	Courbe d'égalisation
SPR-BASS	Accentuation des graves
POWERFUL	Accentuation de la puissance
NATURAL	Sonorité naturelle
VOCAL	Chant
CUSTOM	Correction personnelle
EQ FLAT	Absence de correction

- **CUSTOM** est une courbe d'égalisation pré-réglée que vous avez créée.
- Une courbe **CUSTOM** distincte peut être créée pour chaque source. (Le lecteur de CD intégré et le lecteur de CD à chargeur sont automatiquement placés dans les mêmes conditions d'égalisation.) Si vous effectuez des ajustements, les réglages de la courbe d'égalisation seront enregistrés dans **CUSTOM**.
- Quand **EQ FLAT** est sélectionnée aucune addition ni correction n'est faite sur le son. Ceci est utile pour vérifier l'effet des courbes d'égalisation en basculant alternativement entre **EQ FLAT** et une courbe d'égalisation sélectionnée.

● Appuyez sur EQ pour sélectionner l'égalisation.

Appuyez de manière répétée sur **EQ** pour choisir l'un des réglages d'égalisation suivants :

SPR-BASS—POWERFUL—NATURAL—VOCAL—CUSTOM—EQ FLAT

Réglage des courbes d'égalisation

Vous pouvez ajuster le réglage de la courbe d'égalisation sélectionnée selon vos désirs. Les réglages de la courbe d'égalisation ajustée sont mémorisés dans **CUSTOM**.

1 Appuyez sur AUDIO pour choisir EQ.

Appuyez sur **AUDIO** jusqu'à ce que **EQ** apparaisse sur l'afficheur.

2 Appuyez sur ◀ ou ▶ pour choisir la bande de l'égaliseur à régler.

Chaque pression sur ◀ ou ▶ provoque la sélection d'une bande, dans l'ordre suivant : **EQ-L** (bas)—**EQ-M** (moyen)—**EQ-H** (élevé)

3 Appuyez sur ▲ ou ▼ pour régler l'amplitude de la bande d'égalisation.

Chaque appui sur ▲ ou ▼ augmente ou diminue le niveau de la bande d'égalisation.

+6 — **-6** sont les valeurs extrêmes que peut prendre le niveau tandis qu'il augmente ou diminue.

- Vous pouvez ensuite choisir une autre bande d'égalisation et régler son amplitude.



Remarque

Si vous effectuez des modifications alors qu'une courbe autre que **CUSTOM** est sélectionnée, la courbe nouvellement réglée remplacera alors la précédente et une nouvelle courbe **CUSTOM** apparaîtra sur l'afficheur lorsque vous sélectionnez la courbe de l'égaliseur.

Réglages sonores

Réglage fin de la courbe d'égalisation

Vous pouvez ajuster la fréquence centrale et le facteur Q (caractéristiques de la courbe) de chacune des bandes de fréquence actuellement sélectionnée (EQ-L/EQ-M/EQ-H).

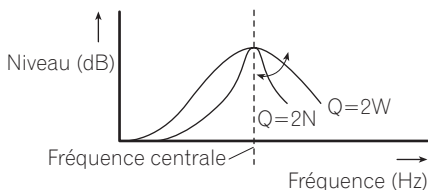

1 Appuyez sur AUDIO et maintenez l'appui jusqu'à ce que la fréquence et le facteur Q (par exemple F- 80:Q1W) apparaisse sur l'afficheur.

2 Appuyez sur AUDIO pour choisir la plage que vous voulez régler.

Basse—Moyenne—Élevée

3 Appuyez sur ◀ ou ▶ pour sélectionner la fréquence désirée.

Appuyez sur ◀ ou ▶ jusqu'à ce que la fréquence désirée apparaisse sur l'afficheur.

Basse : **40—80—100—160** (Hz)

Moyenne : **200—500—1k—2k** (Hz)

Élevée : **3k—8k—10k—12k** (Hz)

4 Appuyez sur ▲ ou ▼ pour sélectionner le facteur Q désiré.

Appuyez sur ▲ ou ▼ jusqu'à ce que le facteur Q désiré apparaisse sur l'afficheur.

2N—1N—1W—2W

Remarque

Si vous effectuez des modifications alors qu'une courbe autre que **CUSTOM** est sélectionnée, la courbe nouvellement réglée remplacera alors la précédente et une nouvelle courbe **CUSTOM** apparaîtra sur l'afficheur lorsque vous sélectionnez la courbe de l'égaliseur. 

Réglage de la correction physiologique

La correction physiologique a pour objet d'accentuer les graves et les aigus à bas niveaux d'écoute.

1 Appuyez sur AUDIO pour choisir LOUD.

Appuyez sur **AUDIO** jusqu'à ce que **LOUD** apparaisse sur l'afficheur.

2 Appuyez sur ▲ pour mettre en service la correction physiologique.

Le niveau sonore (par exemple, **LOUD :MID**) apparaît sur l'afficheur.

3 Appuyez sur ◀ ou ▶ pour sélectionner le niveau désiré.

Chaque pression sur ◀ ou ▶ provoque la sélection d'un niveau, dans l'ordre suivant :

LOW (bas)—**MID** (moyen)—**HI** (élevé)

4 Appuyez sur ▼ pour mettre hors service la correction physiologique.

LOUD :OFF apparaît sur l'afficheur.

Remarque

Vous pouvez également mettre en service, ou hors service, la correction physiologique en appuyant sur **LOUDNESS**. 

Optimiseur d'image sonore avant (F.I.E.)

La fonction F.I.E. (optimiseur d'image sonore avant) est une méthode simple pour améliorer l'image sonore à l'avant en coupant les médiums et les aigus des haut-parleurs arrières, limitant ainsi leur émission aux basses fréquences. Vous pouvez sélectionner la fréquence que vous voulez couper.



Précaution

Lorsque la fonction F.I.E. est désactivée, les haut-parleurs arrières émettent toutes les fréquences, pas seulement les sons graves. Vous devez donc réduire le volume avant de désactiver la fonction F.I.E. pour éviter une augmentation brutale du niveau sonore.

1 Appuyez sur AUDIO pour choisir FIE.

Appuyez sur **AUDIO** jusqu'à ce que **FIE** apparaisse sur l'afficheur.

2 Appuyez sur ▲ pour mettre en service la fonction F.I.E.

- Appuyez sur ▼ pour mettre hors service la fonction F.I.E.

3 Appuyez sur ◀ ou sur ▶ pour choisir la fréquence souhaitée.

Chaque pression sur ◀ ou sur ▶ sélectionne une fréquence dans l'ordre suivant :

100—160—250 (Hz)



Remarques

- Après avoir mis en service la fonction F.I.E., utilisez le réglage de l'équilibre sonore (reportez-vous à la page 79) et réglez le volume des haut-parleurs avants et arrières jusqu'à ce qu'ils soient équilibrés.
- Mettez la fonction F.I.E. hors service si vous utilisez un système à 2 haut-parleurs. □

Ajustement des niveaux des sources

L'ajustement des niveaux des sources au moyen de la fonction SLA, évite que ne se produisent de fortes variations d'amplitude sonore lorsque vous passez d'une source à l'autre.

- Les réglages sont basés sur le niveau du signal FM qui, lui, demeure inchangé.

1 Comparez le niveau du volume du syntoniseur FM au niveau de la source que vous voulez régler.

2 Appuyez sur AUDIO pour choisir SLA.

Appuyez sur **AUDIO** jusqu'à ce que **SLA** apparaisse sur l'afficheur.

3 Appuyez sur ▲ ou ▼ pour régler le volume de la source.

Chaque appui sur ▲ ou ▼ augmente ou diminue le volume de la source.

SLA : +4 – SLA : -4 sont les valeurs affichées tandis que le niveau de la source augmente ou diminue.



Remarques

- Le niveau du syntoniseur AM peut également être réglé à l'aide de cette fonction.
- Le lecteur de CD intégré et le lecteur de CD à chargeur sont automatiquement placés dans les mêmes conditions de niveau sonore.
- La source extérieure 1 et la source extérieure 2 sont automatiquement réglées sur le même volume. □

Réglages initiaux

Ajustement des réglages initiaux

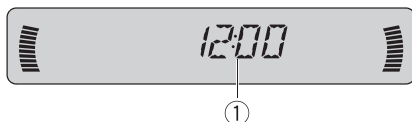

Les réglages initiaux vous permettent d'établir les conditions de fonctionnement de base de l'appareil.

① Afficheur des fonctions

Il indique l'état de la fonction.

1 Maintenez la pression sur SOURCE jusqu'à ce que l'appareil soit hors service.

2 Appuyez sur FUNCTION et maintenez-la enfoncée jusqu'à ce que l'horloge apparaisse sur l'afficheur.

3 Appuyez sur FUNCTION pour choisir un des réglages initiaux.

Appuyez de manière répétée sur **FUNCTION** pour passer d'un des paramètres suivants à l'autre:

Horloge—**WARN** (signal sonore d'avertissement)—**AUX** (entrée auxiliaire)

Pour de plus amples détails sur chaque réglage, reportez-vous aux instructions qui suivent.

- Appuyez sur **BAND** pour abandonner les réglages initiaux.
- Vous pouvez également abandonner les réglages initiaux en maintenant la pression sur **FUNCTION** jusqu'à ce que l'appareil se mette hors service.

Réglage de l'horloge

Utilisez ces instructions pour régler l'horloge.

1 Appuyez sur FUNCTION pour sélectionner l'horloge.

Appuyez de manière répétée sur **FUNCTION** jusqu'à ce que l'horloge apparaisse sur l'afficheur.

2 Appuyez sur ◀ ou ▶ pour sélectionner le segment de l'affichage de l'horloge que vous voulez régler.

Appuyer sur ◀ ou ▶ sélectionnera un segment de l'affichage de l'horloge :

Heure—Minute

La partie sélectionnée clignote sur l'affichage de l'horloge.

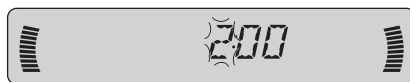

3 Appuyez sur ▲ ou ▼ pour régler l'horloge.

Appuyer sur ▲ augmente la valeur du réglage heure ou minute choisi. Appuyer sur ▼ diminue la valeur du réglage heure ou minute choisi.

Mise en service ou hors service du signal sonore d'avertissement

Si vous ne retirez pas la face avant de l'appareil central dans les cinq secondes qui suivent la coupure du contact, un signal sonore d'avertissement se fait entendre. Vous pouvez mettre hors service ce signal sonore d'avertissement.

Réglages initiaux

1 Appuyez sur **FUNCTION** pour choisir **WARN**.

Appuyez de manière répétée sur **FUNCTION** jusqu'à ce que **WARN** apparaisse sur l'afficheur.

2 Appuyez sur **▲** ou sur **▼** pour mettre la fonction **WARN** en service ou hors service.

Une pression sur **▲** ou **▼** met **WARN** en service ou hors service et la condition (par exemple, **WARN:ON**) est affichée. 

Mise en service ou hors service de l'entrée auxiliaire

Cet appareil permet d'utiliser des équipements auxiliaires. Activez le réglage auxiliaire quand vous utilisez un équipement auxiliaire avec cet appareil.

1 Appuyez sur **FUNCTION** pour choisir **AUX**.

Appuyez de manière répétée sur **FUNCTION** jusqu'à ce que **AUX** apparaisse sur l'afficheur.

2 Appuyez sur **▲** ou sur **▼** pour mettre la fonction **AUX** en service ou hors service.

Une pression sur **▲** ou **▼** met **AUX** en service ou hors service et la condition (par exemple, **AUX:ON**) est affichée. 

Autres fonctions

Mise en service ou hors service de l'affichage de l'horloge

Vous pouvez mettre l'affichage de l'horloge en service ou hors service.

- Appuyez sur **CLOCK** pour mettre l'affichage de l'horloge en service ou hors service.

Chaque pression sur **CLOCK** provoque l'affichage de l'horloge ou son extinction.

- L'affichage de l'horloge disparaît momentanément quand une autre opération est réalisée; il apparaît à nouveau 25 secondes plus tard.



Remarque

Même quand les sources sont hors service, l'horloge apparaît sur l'afficheur. Appuyer sur **CLOCK** provoque la mise en service ou hors service de l'affichage de l'horloge. ▣

Utilisation de la source AUX

Un Interconnecteur IP-BUS-RCA tel que le CD-RB20/CD-RB10 (vendu séparément) permet de connecter cet appareil à des équipements auxiliaires disposant d'une sortie RCA. Pour avoir plus de détails, reportez-vous au mode d'emploi de l'Interconnecteur IP-BUS-RCA.

Choix de l'entrée AUX comme source

- Appuyez sur **SOURCE** pour choisir **AUX** comme source.

Appuyez sur **SOURCE** jusqu'à ce que **AUX** apparaisse sur l'afficheur.

- Si le réglage auxiliaire n'est pas en service, vous ne pouvez pas sélectionner **AUX**. Pour avoir plus de détails, voir la page précédente, *Mise en service ou hors service de l'entrée auxiliaire*.

Définition du titre de l'entrée AUX

Vous pouvez modifier le titre affiché pour l'entrée **AUX**.

- 1 Après avoir choisi **AUX** comme source, maintenez la pression sur **FUNCTION** jusqu'à ce que **TITLE IN** apparaisse sur l'afficheur.

- 2 Appuyez sur **▲** ou **▼** pour choisir une lettre de l'alphabet.

Chaque appui sur **▲** affiche une lettre de l'alphabet dans l'ordre **A B C ... X Y Z**, les chiffres et les symboles dans l'ordre **1 2 3 ... > []**.

Chaque appui sur **▼** affiche une lettre dans l'ordre inverse, soit **Z Y X ... C B A**.



- 3 Appuyez sur **►** pour placer le curseur sur la position suivante.

Lorsque la lettre que vous désirez utiliser est affichée, appuyez sur **►** pour placer le curseur sur la position suivante puis choisissez la lettre suivante. Appuyez sur **◀** pour vous déplacer vers l'arrière sur l'écran.

- 4 Après avoir frappé le titre, placez le curseur sur la dernière position en appuyant sur **►**.

Lorsque vous appuyez une nouvelle fois sur **►**, le titre saisi est mis en mémoire.

- 5 Appuyez sur **BAND** pour revenir à l'affichage des conditions de lecture. ▣

Informations complémentaires

Signification des messages d'erreur du lecteur de CD intégré

Si des problèmes surviennent pendant la lecture d'un CD un message d'erreur peut s'afficher sur l'écran. Si un message d'erreur s'affiche sur l'écran reportez-vous au tableau suivant pour voir quel est le problème et la méthode suggérée pour le corriger. Si l'erreur ne peut pas être corrigée, contactez votre revendeur ou le Service d'entretien agréé par Pioneer le plus proche.

Message	Causes possibles	Action corrective
ERROR-11, 12, 17, 30	Disque sale	Nettoyez le disque.
ERROR-11, 12, 17, 30	Disque rayé	Utilisez un autre disque.
ERROR-10, 11, 12, 17, 30, A0	Anomalie électrique ou mécanique	Mettez et coupez le contact au moyen de la clé ou choisissez une autre source puis revenez au lecteur de CD.
ERROR-22, 23	Le format de CD ne peut pas être lu	Utilisez un autre disque.
ERROR-44	Toutes les plages musicales sont ignorées	Utilisez un autre disque.
HEAT	Surchauffe du lecteur de CD	Arrêtez le fonctionnement du lecteur et attendez qu'il ait repris une température normale.



Soins à apporter au lecteur de CD

- N'utilisez que les disques portant une des deux marques Compact Disc Digital Audio indiquées ci-dessous.



- Utilisez seulement des CD normaux, circulaires. L'utilisation de disques ayant une forme irrégulière non circulaire peut provoquer un blocage du lecteur de CD ou rendre la lecture incorrecte.



- Examinez tous les CDs à la recherche de fentes ou de rayures, et vérifiez s'ils ne sont pas gondolés. Les CDs qui présentent des fentes, des rayures, ou sont gondolés, peuvent ne pas être lus correctement. Ne les utilisez pas.
- Pendant la manipulation des disques, évitez de toucher leur face gravée (face ne portant aucune indication).
- Rangez les disques dans leur coffret dès que vous ne les écoutez plus.
- Conservez les disques à l'abri de la lumière directe du soleil et ne les exposez pas à des températures élevées.
- Ne posez aucune étiquette à la surface des disques, n'écrivez pas sur un disque, n'appliquez aucun agent chimique sur un disque.

Informations complémentaires

- Pour nettoyer un disque, utilisez un chiffon doux en partant du centre vers la périphérie.



- Si le chauffage est utilisé en période de froid, de l'humidité peut se former sur les composants à l'intérieur du lecteur de CD. La condensation peut provoquer un fonctionnement incorrect du lecteur de CD. Si vous pensez qu'il y a un problème de condensation éteignez le lecteur de CD pendant une heure environ pour lui permettre de sécher et essuyez les disques humides le cas échéant avec un tissu doux.
- Les cahots de la route peuvent interrompre la lecture d'un CD.

Disques CD-R et CD-RW

- Quand vous utilisez des disques CD-R/CD-RW, la lecture n'est possible qu'avec des disques qui ont été finalisés.
- La lecture de disques CD-R/CD-RW enregistrés sur un enregistreur de CD musical ou un ordinateur personnel peut ne pas être possible à cause des caractéristiques du disque, de rayures ou de poussière sur le disque, ou de saleté, de condensation, etc. sur la lentille de cet appareil.
- La lecture de disques enregistrés sur un ordinateur personnel peut ne pas être possible, selon les paramètres de l'application et l'environnement. Enregistrez les disques avec le bon format. (Pour les détails, contactez le fabricant de l'application.)
- La lecture de disques CD-R/CD-RW peut devenir impossible en cas d'exposition directe à la lumière solaire, de températures

élevées, ou en raison des conditions de stockage dans la voiture.

- Les titres et autres informations textuelles gravées sur les CD-R/CD-RW peuvent ne pas être affichés par cet appareil (en cas de données audio (CD-DA)).
- Cet appareil tient compte des informations de saut de plage gravées sur un CD-R/CD-RW. Les plages contenant ces informations sont automatiquement ignorées (dans le cas de données audio (CD-DA)).
- Lorsque vous introduisez un CD-RW dans cet appareil, vous constatez que le temps d'attente avant lecture est beaucoup plus long qu'avec un CD ou un CD-R.
- Lisez attentivement les notes qui concernent les CD-R/CD-RW avant de les utiliser.

Fichiers MP3, WMA et WAV

- MP3 est une abréviation pour MPEG Audio Layer 3 et fait référence à un standard de technologie de compression audio.
- WMA est une abréviation pour Windows Media Audio et fait référence à une technologie de compression audio développée par Microsoft Corporation. Les données WMA peuvent être encodées en utilisant Windows Media Player version 7 ou ultérieure.
- Cet appareil lit les fichiers WMA codés par Windows Media Player version 7, 7.1, 8 et 9.
- WAV est une abréviation de waveform (forme d'onde). C'est un standard de format de fichier audio pour Windows®.
- Cet appareil peut ne pas fonctionner correctement avec des fichiers WMA encodés au moyen de certaines applications.
- Avec certaines applications utilisées pour encoder les fichiers WMA, les noms des albums et d'autres informations textuelles peuvent ne pas s'afficher correctement.

Informations complémentaires

- Cet appareil permet la lecture de fichiers MP3/WMA/WAV sur des disques CD-ROM, CD-R et CD-RW. Les enregistrements de disques compatibles avec les niveaux 1 et 2 de ISO9660 et avec le système de fichiers Romeo et Joliet peuvent être lus.
- On peut également lire des disques enregistrés compatibles multi-session.
- Les fichiers MP3/WMA/WAV ne sont pas compatibles avec le transfert de données en écriture de paquets.
- Le nombre maximum de caractères qui peuvent être affichés pour un nom de fichier, incluant l'extension (.mp3, .wma ou .wav) est 64 caractères à partir du premier.
- Le nombre maximum de caractères qui peut être affiché pour un nom de dossier est 64 caractères.
- Dans le cas de fichiers enregistrés selon le système de fichiers Romeo et Joliet, seuls les 64 premiers caractères peuvent être affichés.
- Quand vous jouez des disques contenant des fichiers MP3/WMA/WAV et des données audio (CD-DA) tels que les CDs CD-EXTRA et MIXED-MODE, vous pouvez lire les deux types seulement en changeant entre les modes MP3/WMA/WAV et CD-DA.
- La séquence de sélection des dossiers pour la lecture et autres opérations devient la séquence d'écriture utilisée par le logiciel d'écriture. Pour cette raison, la séquence attendue au moment de la relecture peut ne pas coïncider avec la séquence de relecture effective. Toutefois, il existe des logiciels d'écriture qui permettent de fixer l'ordre de relecture.



Important

- Quand vous donnez un nom à un fichier MP3/WMA/WAV, ajoutez l'extension de nom de fichier correspondante (.mp3, .wma ou .wav).
- Cet appareil relit les fichiers avec l'extension de nom de fichier (.mp3, .wma ou .wav)

comme des fichiers MP3/WMA/WAV. Pour éviter du bruit et des disfonctionnements, n'utilisez pas ces extensions pour des fichiers autres que des fichiers MP3/WMA/WAV.

Informations MP3 additionnelles

- Les fichiers sont compatibles avec les formats ID3 Tag Ver. 1.0, 1.1, 2.2, 2.3 et 2.4 pour l'affichage de l'album (titre du disque), plage (titre de la plage) et artiste (artiste de la plage).
- La fonction de préaccentuation est valide seulement pour la lecture de fichiers MP3 de fréquences 32, 44,1 et 48 kHz. (Les fréquences d'échantillonnage de 16, 22,05, 24, 32, 44,1, 48 kHz peuvent être relues.)
- Il n'existe pas de compatibilité de liste de lecture m3u.
- Il n'y a pas de compatibilité avec le format MP3i (MP3 interactif) ou mp3 PRO.
- La qualité sonore des fichiers MP3 s'améliore généralement avec l'augmentation du débit binaire. Cet appareil peut jouer des enregistrements avec des débits binaires de 8 kbit/s à 320 kbit/s, mais nous recommandons d'utiliser seulement des disques enregistrés avec un débit d'au moins 128 kbit/s pour bénéficier d'une certaine qualité sonore.

Informations WMA additionnelles

- Vous pouvez seulement lire des fichiers WMA aux fréquences 32, 44,1 et 48 kHz.
- La qualité sonore des fichiers WMA s'améliore généralement avec l'augmentation du débit binaire. Cet appareil peut jouer des enregistrements avec des débits binaires de 48 kbit/s à 320 kbit/s (CBR) ou de 48 kbit/s à 384 kbit/s (VBR), mais pour bénéficier d'un son d'une certaine qualité, nous recommandons d'utiliser seulement des disques enregistrés avec un débit élevé.

Informations complémentaires

Informations WAV additionnelles

- Cet appareil lit des fichiers WAV codés en format Linear PCM (LPCM) ou MS ADPCM.
- Vous pouvez seulement lire des fichiers WAV aux fréquences 16, 22,05, 24, 32, 44,1 et 48 kHz (LPCM) ou 22,05 et 44,1 kHz (MS ADPCM). La fréquence d'échantillonnage affichée peut être arrondie.
- La qualité sonore augmente généralement avec le nombre de bits de quantification. Cet appareil peut lire des enregistrements avec 8 et 16 (LPCM) ou 4 (MS ADPCM) bits de quantification, mais nous vous recommandons d'utiliser des disques enregistrés avec un grand nombre de bits de quantification pour bénéficier d'une certaine qualité sonore. 

Quelques mots sur les dossiers et les fichiers MP3/WMA/WAV

- Une vue générale d'un CD-ROM contenant des fichiers MP3/WMA/WAV est montrée ci-dessous. Les sous-dossiers sont représentés comme des dossiers dans le dossier actuellement sélectionné.

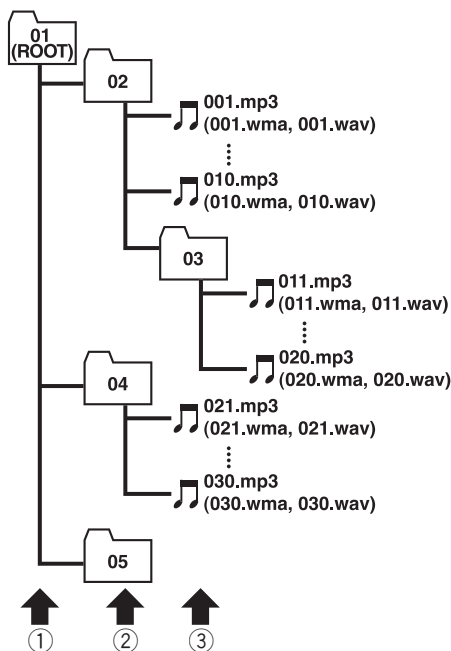

- ① Premier niveau
- ② Deuxième niveau
- ③ Troisième niveau

Remarques

- Cet appareil attribue les numéros de dossier. L'utilisateur ne peut pas attribuer les numéros de dossier.
- Il n'est pas possible de vérifier les dossiers qui ne contiennent pas de fichiers MP3/WMA/WAV. (Ces dossiers seront sautés sans afficher le numéro de dossier.)

Informations complémentaires

- L'appareil peut lire des fichiers MP3/WMA/WAV contenus dans 8 niveaux de dossiers au maximum. Toutefois, le démarrage de la lecture s'effectue avec un certain retard sur les disques comportant de nombreux niveaux. Pour cette raison, nous recommandons de ne pas créer de disques avec plus de deux niveaux.
- Il est possible de jouer jusqu'à 99 dossiers sur un disque. 

Informations complémentaires

Termes utilisés

Débit binaire

Ce chiffre exprime le volume de données par secondes, en unités bit/s (bits par seconde). Plus ce débit est élevé, plus il existe d'informations disponibles pour reproduire le son. Dans le cadre d'une méthode de codage donnée (par exemple MP3), la qualité sonore augmente avec le débit.

Écriture de paquet

C'est un terme général pour une méthode d'écriture sur CD-R, etc. au moment requis pour un fichier, exactement comme pour les fichiers sur disquette ou disque dur.

Format ISO9660

C'est le standard international pour la logique du format des dossiers et des fichiers des CD-ROM. Pour le format ISO9660, il existe des règles pour les deux niveaux suivants.

Niveau 1 :

Le nom de fichier est en format 8.3 (le nom est composé de 8 caractères, lettres majuscules anglaises sur un demi-octet et chiffres d'un demi-octet et le signe "_", avec une extension de fichier de trois caractères.)

Niveau 2 :

Le nom de fichier peut avoir jusqu'à 31 caractères (incluant le caractère de séparation "." et une extension de fichier). Chaque dossier contient moins de 8 hiérarchies.

Formats étendus

Joliet :

Les noms de fichier peuvent avoir jusqu'à 64 caractères.

Romeo :

Les noms de fichier peuvent avoir jusqu'à 128 caractères.

ID3 tag (étiquette ID3)

C'est une méthode d'incorporation de données sur les plages dans un fichier MP3. L'information incorporée peut inclure le titre de la

plage, le nom de l'artiste, le titre de l'album, le genre de musique, l'année de production, des commentaires et d'autres données. Son contenu peut être édité librement avec un logiciel comportant des fonctions d'édition ID3 Tag. Bien que le nombre de caractères des étiquettes soit limité, ces informations peuvent être affichées pendant la lecture de la plage.

m3u

Les listes de lecture créées avec le logiciel "WINAMP" ont une extension de fichier liste de lecture (.m3u).

MP3

MP3 est une abréviation pour MPEG Audio Layer 3. C'est un standard de compression défini par un groupe de travail (MPEG) de l'ISO (International Standards Organization). MP3 peut compresser les données à environ 1/10ème du niveau d'un disque conventionnel.

MS ADPCM

Ceci signifie modulation en impulsions codées différentielles adaptative de Microsoft, qui est le système d'enregistrement du signal utilisé pour le logiciel multimédia de Microsoft Corporation.

Multi-session

Le multi-session est une méthode d'enregistrement qui permet d'enregistrer des données supplémentaires ultérieurement. Quand vous enregistrez des données sur un CD-ROM, CD-R ou CD-RW, toutes les données du début à la fin sont traitées comme une seule unité ou session. Le multi-session est une méthode d'enregistrement qui permet d'enregistrer plus de 2 sessions sur un seul disque.

Informations complémentaires

Nombre de bits de quantification

La qualité sonore augmente généralement avec le nombre de bits de quantification. Cet appareil peut lire des enregistrements avec 8 et 16 (LPCM) ou 4 (MS ADPCM) bits de quantification, mais nous vous recommandons d'utiliser des disques enregistrés avec un grand nombre de bits de quantification pour bénéficier d'une certaine qualité sonore.

PCM Linéaire (LPCM)/Modulation en impulsions codées

Ceci signifie modulation en impulsion codées linéaire, qui est le système d'enregistrement du signal utilisé pour les CDs et les DVDs musicaux.

VBR

VBR est une abréviation de variable bit rate (débit binaire variable). En général la méthode CBR (débit binaire constant) est plus largement utilisée. Mais pour ajuster de façon flexible la débit binaire aux besoins de la compression audio, il est possible d'obtenir une qualité de son en fonction des priorités de compression.

WAV

WAV est une abréviation de waveform (forme d'onde). C'est un standard de format de fichier audio pour Windows®.

WMA

WMA est une abréviation pour Windows Media Audio et fait référence à une technologie de compression audio développée par Microsoft Corporation. Les données WMA peuvent être encodées en utilisant Windows Media Player version 7 ou ultérieure. Microsoft, Windows Media et le logo Windows sont des marques commerciales ou des marques commerciales déposées de Microsoft Corporation aux Etats-Unis et/ou dans d'autres pays. ■

Informations complémentaires

Caractéristiques techniques

Généralités

Alimentation	14,4 V DC (10,8 à 15,1 V possibles)
Mise à la masse	Pôle négatif
Consommation maximale ...	10,0 A
Dimensions (L × H × P) :	
DIN	
Châssis	178 × 50 × 157 mm
Panneau avant	188 × 58 × 19 mm
D	
Châssis	178 × 50 × 162 mm
Panneau avant	170 × 46 × 14 mm
Poids	1,4 kg

Audio

Puissance de sortie continue : 22 W par canal, minimum, sur 4 Ohms, les deux canaux étant excités, entre 50 et 15.000 Hz, avec une DHT ne dépassant pas 5%.

Puissance de sortie maximale	50 W × 4
Impédance de charge	4 Ω (4 à 8 Ω possibles)
Niveau de sortie max/impédance de sortie de la sortie préamp	2,2 V/1 kΩ
Égaliseur (Égaliseur paramétrique à 3 bandes) :	
Basse	
Fréquence	40/80/100/160 Hz
Facteur Q	0,35/0,59/0,95/1,15 (+6 dB si amplifié)
Gain	±12 dB
Moyenne	
Fréquence	200/500/1k/2k Hz
Facteur Q	0,35/0,59/0,95/1,15 (+6 dB si amplifié)
Gain	±12 dB
Élevée	
Fréquence	3,15k/8k/10k/12,5k Hz
Facteur Q	0,35/0,59/0,95/1,15 (+6 dB si amplifié)
Gain	±12 dB
Correction physiologique	
Faible	+3,5 dB (100 Hz), +3 dB (10 kHz)
Moyen	+10 dB (100 Hz), +6,5 dB (10 kHz)
Fort	+11 dB (100 Hz), +11 dB (10 kHz)
	(volume : -30 dB)

Lecteur de CD

Système	Compact Disc Digital Audio
Disques utilisables	Disques compacts
Format du signal :	
Fréquence d'échantillonnage	44,1 kHz
Nombre de bits de quantification	16; quantification linéaire
Réponse en fréquence	5 – 20.000 Hz (±1 dB)
Rapport signal/bruit	94 dB (1 kHz) (Réseau IHF-A)
Dynamique	92 dB (1 kHz)
Nombre de voies	2 (stéréo)
Format de décodage MP3 ...	MPEG-1 & 2 Couche Audio 3
Format de décodage WMA	Ver. 7, 8 & 9
Format du signal WAV	Linear PCM & MS ADPCM

Syntoniseur FM

Gamme de fréquence	87,9 – 107,9 MHz
Sensibilité utile	8 dBf (0,7 μV/75 Ω mono, S/B : 30 dB)
Seuil de sensibilité 50 dB ...	10 dBf (0,9 μV/75 Ω mono)
Rapport signal/bruit	75 dB (Réseau IHF-A)
Distorsion	0,3 % (à 65 dBf, 1 kHz, stéréo)
	0,1 % (à 65 dBf, 1 kHz, mono)
Réponse en fréquence	30 – 15.000 kHz (±3 dB)
Séparation stéréophonique	45 dB (à 65 dBf, 1 kHz)
Sélectivité	80 dB (±200 kHz)
Intermodulation trois signaux (niveau de signal désiré)	30 dBf (niveau deux signaux indésirés : 100 dBf)

Syntoniseur AM

Gamme de fréquence	530 – 1.710 kHz (10 kHz)
Sensibilité utile	18 μV (S/B : 20 dB)
Rapport signal/bruit	65 dB (Réseau IHF-A)



Remarque

Les caractéristiques et la présentation peuvent être modifiées sans avis préalable à fin d'amélioration. ■

Gracias por haber comprado este producto Pioneer.

Lea con detenimiento estas instrucciones sobre el funcionamiento del aparato, para que pueda darle el mejor uso posible. *Una vez que las haya leído, consérvelas en un lugar seguro para consultarlas en el futuro.*

01 Antes de comenzar

- Acerca de esta unidad **96**
- Acerca de este manual **96**
- Servicio posventa para productos Pioneer **96**
- Registro del producto **96**
- Precauciones **97**
- Características **97**
- Acerca de WMA **97**
- Uso y cuidado del mando a distancia **98**
 - Instalación de la batería **98**
 - Uso del mando a distancia **98**
- Acerca de la marca XM READY **98**
- Protección de la unidad contra robo **99**
 - Extracción de la carátula **99**
 - Colocación de la carátula **99**

02 Qué es cada cosa

- Unidad principal **100**
- Mando a distancia **101**

03 Encendido y apagado

- Encendido de la unidad **102**
- Selección de una fuente **102**
- Apagado de la unidad **102**

04 Sintonizador

- Para escuchar la radio **103**
- Introducción a las funciones avanzadas del sintonizador **104**
- Almacenamiento y llamada de frecuencias **104**
- Sintonización de señales fuertes **104**
- Almacenamiento de las frecuencias de radio más fuertes **105**

05 Reproductor de CD incorporado

- Reproducción de un CD **106**
- Introducción a las funciones avanzadas del reproductor de CD incorporado **107**
- Repetición de reproducción **108**

Reproducción de las pistas en un orden aleatorio **108**

- Exploración de las pistas de un CD **108**
- Pausa de la reproducción de un CD **109**
- Uso de la compresión y BMX **109**
- Selección del método de búsqueda **109**
- Búsqueda cada 10 pistas en el disco actual **109**

Uso de las funciones de títulos de discos **110**

- Ingreso de títulos de discos **110**
- Visualización de los títulos **111**
- Uso de las funciones CD TEXT **111**
 - Visualización de títulos de discos CD TEXT **111**
 - Desplazamiento de títulos en el display **111**

06 Reproductor de MP3/WMA/WAV

Reproducción de ficheros MP3/WMA/WAV **112**

Introducción a las funciones avanzadas del reproductor de CD incorporado (MP3/WMA/WAV) **114**

Repetición de reproducción **114**

Reproducción de las pistas en un orden aleatorio **114**

Exploración de carpetas y pistas **115**

Pausa de la reproducción de un MP3/WMA/WAV **115**

Selección del método de búsqueda **116**

Búsqueda cada 10 pistas en la carpeta actual **116**

Uso de la compresión y BMX **116**

Cambio de la visualización de etiqueta **116**

Visualización de información de texto de un disco MP3/WMA **117**

Visualización de información de texto de un disco WAV **117**

Desplazamiento de información de texto en el display **118**

07 Reproductor de CD múltiple

- Reproducción de un CD **119**
- Reproductor de CD múltiple de 50 discos **119**
- Introducción a las funciones avanzadas del reproductor de CD múltiple **120**
- Repetición de reproducción **120**
- Reproducción de las pistas en un orden aleatorio **120**
- Exploración de CD y pistas **121**
- Pausa de la reproducción de un CD **121**
- Uso de listas de reproducción ITS **122**
 - Creación de una lista de reproducción con la programación ITS **122**
 - Reproducción de la lista de reproducción ITS **122**
 - Borrado de una pista de la lista de reproducción ITS **123**
 - Borrado de un CD de la lista de reproducción ITS **123**
- Uso de las funciones de títulos de discos **123**
 - Ingreso de títulos de discos **123**
 - Visualización de los títulos **124**
- Uso de las funciones CD TEXT **124**
 - Visualización de títulos de discos CD TEXT **125**
 - Desplazamiento de títulos en el display **125**
- Uso de la compresión y del enfatizador de graves **125**

08 Ajustes de audio

- Introducción a los ajustes de audio **126**
- Uso del ajuste del balance **126**
- Uso del ecualizador **127**
 - Llamada de las curvas de ecualización **127**
 - Ajuste de las curvas de ecualización **127**
 - Ajuste preciso de las curvas de ecualización **128**

- Ajuste de la sonoridad **128**
- Mejora de imagen frontal (F.I.E.) **128**
- Ajuste de los niveles de la fuente **129**

09 Ajustes iniciales

- Configuración de los ajustes iniciales **130**
- Ajuste del reloj **130**
- Cambio del tono de advertencia **130**
- Cambio del ajuste de un equipo auxiliar **131**

10 Otras funciones

- Activación y desactivación de la visualización del reloj **132**
- Uso de la fuente AUX **132**
 - Selección de AUX como la fuente **132**
 - Ajuste del título del equipo auxiliar **132**

Información adicional

- Comprensión de los mensajes de error del reproductor de CD incorporado **133**
- Reproductor de CD y cuidados **133**
- Discos CD-R/CD-RW **134**
- Ficheros MP3, WMA y WAV **134**
 - Información adicional sobre MP3 **135**
 - Información adicional sobre WMA **135**
 - Información adicional sobre WAV **136**
- Acerca de las carpetas y los ficheros MP3/WMA/WAV **136**
- Glosario **137**
- Especificaciones **139**

Acerca de esta unidad

Las frecuencias del sintonizador en este producto están asignadas para su uso en América del norte. El uso en otras áreas puede resultar en una recepción incorrecta. ■

Acerca de este manual

Esta unidad viene con diversas funciones sofisticadas que garantizan una recepción y un funcionamiento de calidad superior. Por sus características de diseño, todas las funciones se pueden usar con gran facilidad; sin embargo, muchas de ellas necesitan una explicación. Este manual le ayudará a aprovechar todo el potencial que ofrece esta unidad y a disfrutar al máximo del placer de escuchar. Le recomendamos que se familiarice con las funciones y su operación leyendo el manual antes de utilizar esta unidad. Es muy importante que lea y observe las precauciones que se indican en la página siguiente y en otras secciones. ■

Servicio posventa para productos Pioneer

Póngase en contacto con el revendedor o distribuidor al que compró este producto para obtener el servicio posventa (incluidas las condiciones de garantía) o cualquier otra información. En caso de que no esté disponible la información necesaria, póngase en contacto con las empresas enumeradas abajo. No envíe su producto para su reparación a las empresas cuyas direcciones se indican abajo sin haberse puesto antes en contacto con ellas.

EE.UU.

Pioneer Electronics (USA) Inc.
CUSTOMER SUPPORT DIVISION
P.O. Box 1760
Long Beach, CA 90801-1760
800-421-1404

CANADÁ

Pioneer Electronics of Canada, Inc.
CUSTOMER SATISFACTION DEPARTMENT
300 Allstate Parkway
Markham, Ontario L3R 0P2
(905) 479-4411
1-877-283-5901

Para obtener información sobre la garantía, véase la hoja de Garantía limitada adjunta a este producto. ■

Registro del producto

Visítenos en el siguiente sitio:

<http://www.pioneerelectronics.com>

- 1 Registre su producto. Conservaremos los datos de su compra archivados para que pueda consultar esta información en el caso de que deba efectuar un reclamo al seguro ante una eventualidad tal como pérdida o robo.
- 2 Reciba informes actualizados sobre los últimos productos y tecnologías.
- 3 Descargue manuales de instrucciones, solicite catálogos de productos, busque nuevos productos y disfrute de muchos beneficios más. ■

Antes de comenzar

Precauciones

- Conserve este manual a mano para que pueda consultar los procedimientos de operación y las precauciones cuando sea necesario.
- Mantenga siempre el volumen lo suficientemente bajo como para que pueda escuchar los sonidos fuera del automóvil.
- Proteja esta unidad de la humedad.
- Si se desconecta o se descarga la batería, la memoria preajustada se borrará y se debe reprogramarla. 

Características

Reproducción de CD

Se pueden reproducir discos compactos de música, CD-R y CD-RW.

Reproducción de ficheros MP3

Se pueden reproducir ficheros MP3 grabados en CD-ROM/CD-R/CD-RW (grabaciones según la norma ISO9660 Nivel 1/Nivel 2).

- La venta de este producto sólo otorga una licencia para su uso privado, no comercial. No otorga ninguna licencia ni concede ningún derecho para utilizar este producto en transmisiones comerciales (es decir, lucrativas) en tiempo real (terrestres, satelitales, por cable y/o por cualquier otro medio), transmisiones/streaming por Internet, intranets y/u otras redes o en otros sistemas de distribución de contenido electrónico, como por ejemplo, aplicaciones de audio pago (pay-audio) o a solicitud (audio-on-demand). Se necesita una licencia independiente para su uso comercial. Para obtener más información, visite el sitio <http://www.mp3licensing.com>.

Reproducción de ficheros WMA

Se pueden reproducir ficheros WMA grabados en CD-ROM/CD-R/CD-RW (grabaciones según la norma ISO9660 Nivel 1/Nivel 2).

Reproducción de ficheros WAV

Se pueden reproducir ficheros WAV grabados en CD-ROM/CD-R/CD-RW (grabaciones en formatos LPCM (PCM lineal) o MS ADPCM). 

Acerca de WMA



El logo de Windows Media™ impreso en la caja indica que esta unidad puede reproducir datos WMA.

WMA es la abreviatura de "Windows Media Audio" y alude a una tecnología de compresión de audio desarrollada por Microsoft Corporation. Los datos WMA se pueden codificar utilizando Windows Media Player versión 7 o posterior.

Microsoft, Windows Media y el logo de Windows son marcas comerciales o registradas de Microsoft Corporation en los EE.UU. y/o en otros países.



Notas

- Cuando se utilizan ciertas aplicaciones para codificar los ficheros WMA, es posible que esta unidad no funcione correctamente.
- Cuando se utilizan ciertas aplicaciones para codificar los ficheros WMA, es posible que no se visualicen correctamente los nombres de álbumes y demás información de texto. 

Uso y cuidado del mando a distancia

Instalación de la batería

Deslice y extraiga la bandeja de la parte posterior del mando a distancia y coloque la batería con los polos positivo (+) y negativo (-) en la dirección correcta.

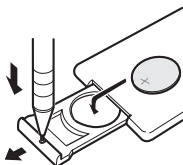

⚠ ADVERTENCIA

Mantenga la batería fuera del alcance de los niños. En caso de ingestión accidental, consulte a un médico de inmediato.

⚠ PRECAUCIÓN

- Utilice una sola batería de litio **CR2032 (3 V)**.
- Extraiga la batería si no piensa utilizar el mando a distancia durante un mes o más tiempo.
- No recargue, desarme ni caliente la batería. No la arroje al fuego.
- No manipule la batería con herramientas metálicas.
- No guarde la batería con materiales metálicos.
- En el caso de que se produzca una fuga de fluido de la batería, limpie todo el mando a distancia e instale una batería nueva.
- Al descartar las baterías usadas, cumpla con los reglamentos gubernamentales o las normas de la institución pública ambiental pertinente, aplicables en su país/zona.

Uso del mando a distancia

Apunte el mando a distancia hacia la carátula para utilizarlo.

👉 Importante

- No guarde el mando a distancia en lugares expuestos a altas temperaturas o a la luz solar directa.
- Es posible que el mando a distancia no funcione correctamente si lo expone a la luz solar directa.
- No deje caer el mando a distancia al piso, ya que puede quedar atascado debajo del freno o del acelerador. 🚫

Acerca de la marca XM READY



La marca XM READY impresa en el panel delantero indica que el sintonizador XM Pioneer (se vende por separado) se puede controlar con este sistema. Consulte al concesionario o al centro de servicio Pioneer autorizado más próximo a su domicilio para obtener información sobre el sintonizador XM que se puede conectar a este sistema. Para la operación del producto, consulte el manual de instrucciones del sintonizador XM.

📝 Notas

- XM Satellite Radio está desarrollando una nueva banda de radio en los EE.UU.



El sistema utilizará tecnología de transmisión directa de satélite a receptor a fin de ofrecer a los oyentes en sus automóviles y en sus hogares un nivel de sonido supertransparente y sin

Antes de comenzar

interferencias de costa a costa. XM creará y brindará hasta 100 canales de música de calidad digital, noticias, deportes, discusión y programas infantiles.

- El nombre XM y los logos afines son marcas registradas de XM Satellite Radio Inc. 

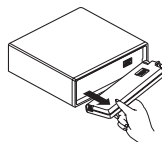

Protección de la unidad contra robo

Se puede extraer la carátula de la unidad principal como medida antirrobo.

- Si no se extrae la carátula de la unidad principal dentro de los cinco segundos después de desconectar la llave de encendido del automóvil, se emitirá un tono de advertencia.
- Se puede desactivar el tono de advertencia. Consulte *Cambio del tono de advertencia* en la página 130.

Importante

- Nunca presione ni sujete el display y los botones con fuerza excesiva al extraer o colocar la carátula.
- Evite someter la carátula a impactos excesivos.
- Mantenga la carátula fuera del alcance de la luz solar directa y no la exponga a altas temperaturas.

Extracción de la carátula

1 Presione OPEN para abrir la carátula.

2 Sujete el lado izquierdo de la carátula y retírela con cuidado.

Cuide de no sujetarla con fuerza o de que no se le caiga.

Colocación de la carátula

- Vuelva a colocar la carátula; para ello, sosténgala verticalmente con respecto a esta unidad y hágala encajar firmemente en los ganchos de montaje.

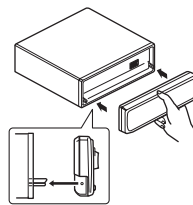

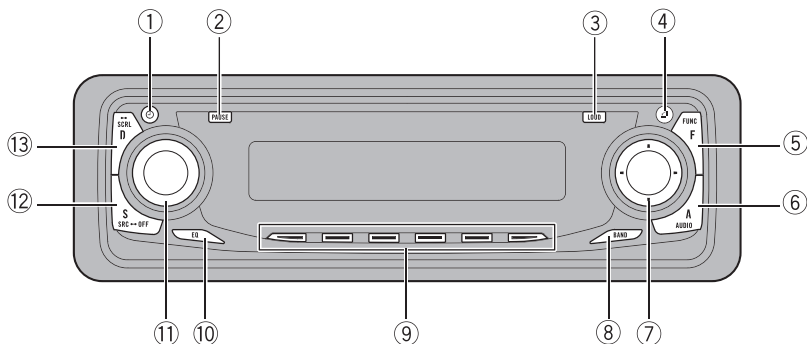

Unidad principal

- ① **Botón CLOCK**
Presione este botón para cambiar a la visualización del reloj.
- ② **Botón PAUSE**
Presione este botón para activar o desactivar la pausa.
- ③ **Botón LOUDNESS**
Presione este botón para activar o desactivar la sonoridad.
- ④ **Botón OPEN**
Presione este botón para abrir la carátula.
- ⑤ **Botón FUNCTION**
Presione este botón para seleccionar las funciones.
- ⑥ **Botón AUDIO**
Presione este botón para seleccionar los diversos controles de calidad del sonido.
- ⑦ **Botones ▲/▼/◀/▶**
Presione estos botones para utilizar los controles de sintonización por búsqueda manual, avance rápido, retroceso y búsqueda de pista. También se usan para controlar las funciones.
- ⑧ **Botón BAND**
Presione este botón para seleccionar entre tres bandas FM y la banda AM, y cancelar el modo de control de funciones.
- ⑨ **Botones 1-6**
Presione estos botones para el ajuste de presintonías y la búsqueda de número de disco al utilizar el reproductor de CD múltiple.
- ⑩ **Botón EQ**
Presione este botón para seleccionar las diversas curvas de ecualización.
- ⑪ **VOLUME**
Cuando presiona **VOLUME**, el control sobresale de manera tal que resulta más fácil hacerlo girar. Para retraer **VOLUME**, vuelva a presionarlo. Haga girar el control para aumentar o disminuir el volumen.
- ⑫ **Botón SOURCE**
Esta unidad se enciende al seleccionar una fuente. Presione este botón para visualizar todas las fuentes disponibles.
- ⑬ **Botón DISPLAY**
Presione este botón para seleccionar las diferentes visualizaciones. 

Qué es cada cosa

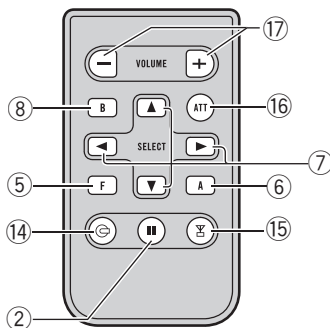

Mando a distancia

Sus botones se utilizan de la misma manera que los botones de la unidad principal. Consulte la explicación sobre la operación de cada botón de la unidad principal con la excepción de **ATT**, que se explica a continuación.

14 Botón CD

Presione este botón para seleccionar el reproductor de CD incorporado o el reproductor de CD múltiple como la fuente.

15 Botón TUNER

Presione este botón para seleccionar el sintonizador como la fuente.

16 Botón ATT

Presione este botón para disminuir rápidamente el nivel de volumen alrededor del 90%. Presiónelo una vez más para volver al nivel de volumen original.

17 Botón VOLUME

Presione este botón para aumentar o disminuir el volumen.

Encendido de la unidad

- **Presione SOURCE para encender la unidad.**

Cuando se selecciona una fuente, la unidad se enciende. 

Selección de una fuente

Puede seleccionar la fuente que desea escuchar. Para cambiar al reproductor de CD incorporado, coloque un disco en esta unidad (consulte la página 106).

- **Presione SOURCE para seleccionar una fuente.**

Presione **SOURCE** repetidamente para cambiar entre las siguientes fuentes:

Lector de CD incorporado—Televisor—Sintonizador—Sintonizador XM—Lector de Multi-CD—Unidad externa 1—Unidad externa 2—AUX

- **Al utilizar el control remoto, presione TUNER o CD para seleccionar una fuente.**

Presione cada botón repetidamente para cambiar entre las siguientes fuentes:

TUNER: Sintonizador XM—Sintonizador—Televisor—Fuentes desactivadas
CD: Reproductor de CD incorporado—Reproductor de CD múltiple—Fuentes desactivadas



Notas

- En los siguientes casos, la fuente sonora no cambiará:
 - Cuando el equipo correspondiente a cada fuente no está conectado a esta unidad.
 - Cuando no hay un disco cargado en la unidad.
 - Cuando no hay un cargador preparado en el reproductor de CD múltiple.

— Cuando AUX (entrada auxiliar) está desactivada (consulte la página 131).

- Por unidad externa se entiende un producto Pioneer (como el que pueda estar disponible en el futuro) que, si bien es incompatible como fuente, permite que este sistema controle funciones básicas. Este sistema puede controlar dos unidades externas. Cuando se conectan dos unidades externas, el sistema las asigna automáticamente a la unidad externa 1 ó 2.
- Si el cable azul/blanco de esta unidad está conectado al control del terminal de antena del automóvil, la antena se extiende cuando se enciende el equipo. Para retraer la antena, apague el equipo. 

Apagado de la unidad

- **Presione SOURCE y mantenga presionado hasta que se apague la unidad.** 

Sintonizador

Para escuchar la radio

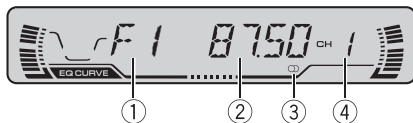

A continuación se indican los pasos básicos necesarios para hacer funcionar la radio. En la página siguiente se explican las funciones más avanzadas del sintonizador y cómo utilizarlas.

① Indicador de banda

Muestra la banda en que la radio está sintonizada: AM o FM.

② Indicador de frecuencia

Muestra la frecuencia en que la radio está sintonizada.

③ Indicador de estéreo (∞)

Muestra que la frecuencia seleccionada se está transmitiendo en estéreo.

④ Indicador del número de presintonía

Muestra la memoria seleccionada.

1 Presione SOURCE para seleccionar el sintonizador.

Presione **SOURCE** hasta seleccionar el sintonizador como la fuente.

2 Utilice VOLUME para ajustar el nivel de sonido.

Haga girar el control para aumentar o disminuir el volumen.

3 Presione BAND para seleccionar una banda.

Presione **BAND** hasta que visualice la banda deseada: **F1, F2, F3** para FM o **AM**.

4 Para utilizar la sintonización manual, presione ◀ o ▶ rápidamente.

Las frecuencias aumentan o disminuyen paso a paso.

5 Para utilizar la sintonización por búsqueda, presione ◀ o ▶ y mantenga presionado durante aproximadamente un segundo y libere el botón.

El sintonizador explorará las frecuencias hasta que encuentre una emisora con señales de suficiente intensidad como para asegurar una buena recepción.

- Se puede cancelar la sintonización por búsqueda presionando ◀ o ▶ rápidamente.
- Si presiona ◀ o ▶ y mantiene presionado, podrá saltar las emisoras. La sintonización por búsqueda comienza inmediatamente después de que libera los botones.



Nota

Cuando la frecuencia seleccionada se está transmitiendo en estéreo, el indicador de estéreo (∞) se ilumina. □

Introducción a las funciones avanzadas del sintonizador

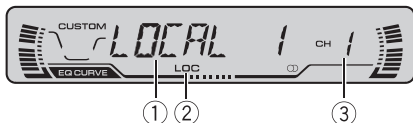

① Visualización de función

Muestra el estado de la función.

② Indicador LOC

Aparece cuando la sintonización por búsqueda local está activada.

③ Indicador del número de presintonía

Muestra la memoria seleccionada.

● Presione FUNCTION para visualizar los nombres de las funciones.

Presione **FUNCTION** repetidamente para cambiar entre las siguientes funciones:

BSM (memoria de las mejores emisoras)

—**LOCAL** (sintonización por búsqueda local)

- Para volver a la visualización de la frecuencia, presione **BAND**.



Nota

Si no se utiliza la función en unos 30 segundos, el display volverá automáticamente a la visualización de la frecuencia.

Almacenamiento y llamada de frecuencias

Si se presiona cualquiera de los botones de ajuste de presintonías **1-6**, se pueden almacenar con facilidad hasta seis frecuencias de emisoras para llamarlas con posterioridad presionando un solo botón.

- Cuando encuentre una frecuencia que desea almacenar en la memoria, presione un botón de ajuste de presintonías **1-6** y manténgalo presionado hasta que el número de presintonía deje de destellar.

El número seleccionado destellará en el indicador del número de presintonía y quedará iluminado. Se ha almacenado en la memoria la frecuencia de la emisora de radio seleccionada.

La próxima vez que presione el mismo botón de ajuste de presintonías **1-6**, la frecuencia de la emisora se llamará de la memoria.



Notas

- Se pueden almacenar en la memoria hasta 18 emisoras FM, 6 por cada una de las tres bandas FM, y 6 emisoras AM.
- También se pueden usar los botones **▲** y **▼** para llamar las frecuencias de las emisoras de radio asignadas a los botones de ajuste de presintonías **1-6**.

Sintonización de señales fuertes

La sintonización por búsqueda local le permite sintonizar sólo las emisoras de radio con señales lo suficientemente fuertes como para asegurar una buena recepción.

1 Presione FUNCTION para seleccionar LOCAL.

Presione **FUNCTION** hasta que **LOCAL** aparezca en el display.

2 Presione ▲ para activar la sintonización por búsqueda local.

La sensibilidad de búsqueda local (p. ej., **LOCAL 2**) aparece en el display.

Sintonizador

3 Presione ◀ o ▶ para ajustar la sensibilidad.

Hay cuatro niveles de sensibilidad para FM y dos niveles para AM:

FM: **LOCAL 1—LOCAL 2—LOCAL 3—**

LOCAL 4

AM: **LOCAL 1—LOCAL 2**

El ajuste **LOCAL 4** sólo permite recibir las emisoras con las señales más fuertes, mientras que los ajustes más bajos permiten recibir de manera progresiva las emisoras con las señales más débiles.

4 Cuando desee volver a la sintonización por búsqueda normal, presione ▼ para desactivar la sintonización por búsqueda local.

LOCAL:OFF aparece en el display. ◻

- Para cancelar el proceso de almacenamiento, presione ▼.



Nota

Al almacenar frecuencias con la función BSM, se pueden reemplazar las frecuencias que se almacenaron con los botones **1–6**. ◻

Almacenamiento de las frecuencias de radio más fuertes

La función BSM (memoria de las mejores emisoras) le permite almacenar automáticamente seis frecuencias de las emisoras más fuertes en los botones de ajuste de presintonías **1–6**. Una vez almacenadas, podrá sintonizar esas frecuencias presionando un solo botón.

1 Presione FUNCTION para seleccionar BSM.

Presione **FUNCTION** hasta que **BSM** aparezca en el display.

2 Presione ▲ para activar la función BSM.

BSM comienza a destellar. Mientras **BSM** está destellando, las seis frecuencias de las emisoras más fuertes se almacenarán en los botones de ajuste de presintonías **1–6** en orden según la intensidad de las señales. Una vez finalizada la operación, **BSM** deja de destellar.

Reproductor de CD incorporado

Reproducción de un CD

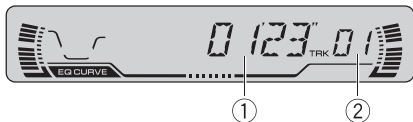

A continuación se indican los pasos básicos necesarios para reproducir un CD con el reproductor de CD incorporado. En la página siguiente se explican las funciones más avanzadas del reproductor y cómo utilizarlas.

- ① **Indicador de tiempo de reproducción**
Muestra el tiempo transcurrido de reproducción de la pista actual.
- ② **Indicador de número de pista**
Muestra la pista que se está reproduciendo actualmente.

1 Presione OPEN para abrir la carátula.

Aparece la ranura de carga de CD.

- Después de colocar un CD, presione **SOURCE** para seleccionar el reproductor de CD incorporado.

2 Introduzca un CD por la ranura de carga de CD.

La reproducción comenzará automáticamente.

Ranura de carga de CD

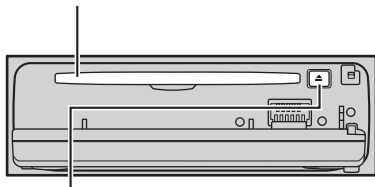

Botón **EJECT**

- Se puede expulsar un CD presionando **EJECT**.
- Para evitar una falla de funcionamiento, asegúrese de que ningún objeto metálico entre en

contacto con los terminales cuando la carátula está abierta.

3 Cierre la carátula.

4 Utilice VOLUME para ajustar el nivel de sonido.

Haga girar el control para aumentar o disminuir el volumen.

5 Para realizar el avance rápido o retroceso, presione ◀ o ▶ y mantenga presionado.

- Si selecciona el método de búsqueda **ROUGH**, al presionar ◀ o ▶ y mantener presionado podrá buscar una pista cada diez pistas en el disco actual. (Consulte *Selección del método de búsqueda* en la página 109.)

6 Para saltar y retroceder o avanzar hasta otra pista, presione ◀ o ▶.

Al presionar ▶ se salta al comienzo de la siguiente pista. Al presionar una vez el botón ◀, se salta al comienzo de la pista actual. Si se vuelve a pulsar este botón, se saltará a la pista anterior.



Notas

- El reproductor de CD incorporado tiene capacidad para un solo CD estándar de 12 cm u 8 cm (simple) por vez. No utilice un adaptador al reproducir discos de 8 cm.
- No coloque ningún otro elemento que no sea un CD en la ranura de carga de CD.
- Si no se puede introducir un disco por completo o si después de hacerlo, el disco no se reproduce, compruebe que el lado de la etiqueta del disco esté hacia arriba. Presione **EJECT** para expulsar el disco y verifique si presenta daños antes de volver a introducirlo.
- Si el reproductor de CD incorporado no funciona correctamente, puede aparecer un mensaje de error tal como **ERROR-11**. Consulte *Comprensión de los mensajes de error del reproductor de CD incorporado* en la página 133.

Reproductor de CD incorporado

- Cuando se coloca un disco CD TEXT, los títulos del disco y de las pistas comienzan a desplazarse automáticamente hacia la izquierda. 

Introducción a las funciones avanzadas del reproductor de CD incorporado



① Indicador RPT

Aparece cuando la repetición de reproducción está activada.

② Visualización de función

Muestra el estado de la función.

● Presione FUNCTION para visualizar los nombres de las funciones.

Presione **FUNCTION** repetidamente para cambiar entre las siguientes funciones:

RPT (repetición de reproducción)—**RDM** (reproducción aleatoria)—**SCAN** (reproducción con exploración)—**PAUSE** (pausa)—**COMP** (compresión y ecualizador basado en bits)—**FF/REV** (método de búsqueda)—**TAG** (visualización de etiqueta)

- Para volver a la visualización de reproducción, presione **BAND**.



Notas

- Al reproducir datos de audio (CD-DA), no funcionará aunque active **TAG** (visualización de etiqueta). (Consulte la página 116.)
- Si no se utiliza la función en unos 30 segundos, el display volverá automáticamente a la visualización de reproducción. 

Reproductor de CD incorporado

Repetición de reproducción

La repetición de reproducción le permite escuchar la misma pista de nuevo.

1 Presione **FUNCTION** para seleccionar **RPT**.

Presione **FUNCTION** hasta que **RPT** aparezca en el display.

2 Presione **▲** para activar la repetición de reproducción.

RPT:ON aparece en el display. La pista actual se reproducirá y se repetirá.

3 Presione **▼** para desactivar la repetición de reproducción.

RPT:OFF aparece en el display. Se continuará reproduciendo la pista actual y después se reproducirá la próxima pista.



Nota

Si se realiza una búsqueda de pista o el avance rápido/retroceso, la repetición de reproducción se cancelará automáticamente. 

Reproducción de las pistas en un orden aleatorio

La reproducción aleatoria le permite reproducir las pistas del CD en un orden aleatorio.

1 Presione **FUNCTION** para seleccionar **RDM**.

Presione **FUNCTION** hasta que **RDM** aparezca en el display.

2 Presione **▲** para activar la reproducción aleatoria.

RDM:ON aparece en el display. Las pistas se reproducirán en un orden aleatorio.

3 Presione **▼** para desactivar la reproducción aleatoria.

RDM:OFF aparece en el display. La reproducción de las pistas continuará en el orden normal. 

Exploración de las pistas de un CD

La reproducción con exploración le permite escuchar los primeros 10 segundos de cada pista de un CD.

1 Presione **FUNCTION** para seleccionar **SCAN**.

Presione **FUNCTION** hasta que **SCAN** aparezca en el display.

2 Presione **▲** para activar la reproducción con exploración.

SCAN:ON aparece en el display. Se reproducirán los primeros 10 segundos de cada pista.

3 Cuando encuentre la pista deseada, presione **▼** para desactivar la reproducción con exploración.

SCAN:OFF aparece en el display. La pista se continuará reproduciendo.

- Si el display vuelve automáticamente a la visualización de reproducción, seleccione **SCAN** de nuevo presionando **FUNCTION**.



Nota

Una vez finalizada la exploración del CD, volverá a comenzar la reproducción normal de las pistas. 

Reproductor de CD incorporado

Pausa de la reproducción de un CD

La pausa le permite detener temporalmente la reproducción del CD.

1 Presione **FUNCTION** para seleccionar **PAUSE**.

Presione **FUNCTION** hasta que **PAUSE** aparezca en el display.

2 Presione **▲** para activar la pausa.

PAUSE:ON aparece en el display. Se detiene temporalmente la reproducción de la pista actual.

3 Presione **▼** para desactivar la pausa.

PAUSE:OFF aparece en el display. La reproducción se reanuda desde el mismo lugar donde se activó la pausa.



Nota

También se puede activar o desactivar la pausa presionando **PAUSE**.

Uso de la compresión y BMX

El uso de las funciones COMP (compresión) y BMX le permite ajustar la calidad sonora que ofrece el reproductor de CD. Cada una de las funciones tiene un ajuste de dos pasos. La función COMP equilibra la salida de los sonidos más fuertes y más suaves a volúmenes altos. La función BMX permite controlar las reverberaciones para proporcionar un sonido de reproducción más completo. Escuche cada uno de los efectos a medida que los selecciona y utilice la función que realce mejor la reproducción de la pista o del CD que está escuchando.

1 Presione **FUNCTION** para seleccionar **COMP**.

Presione **FUNCTION** hasta que **COMP** aparezca en el display.

2 Presione **▲** o **▼** para seleccionar el ajuste favorito.

Presione **▲** o **▼** repetidamente para cambiar entre los siguientes ajustes:

**COMP OFF—COMP 1—COMP 2—
COMP OFF—BMX 1—BMX 2**

Selección del método de búsqueda

Se puede cambiar el método de búsqueda entre las opciones de avance rápido/retroceso y búsqueda cada 10 pistas.

1 Presione **FUNCTION** para seleccionar **FF/REV**.

Presione **FUNCTION** hasta que **FF/REV** aparezca en el display.

- Si se seleccionó anteriormente el método de búsqueda **ROUGH**, se visualizará **ROUGH**.

2 Presione **◀** o **▶** para seleccionar el método de búsqueda.

Presione **◀** o **▶** hasta que el método de búsqueda deseado aparezca en el display.

- FF/REV** – Avance rápido y retroceso
- ROUGH** – Búsqueda cada 10 pistas

Búsqueda cada 10 pistas en el disco actual

Si un disco tiene más de 10 pistas, se puede hacer la búsqueda cada 10 pistas. Cuando un disco tiene muchas pistas, se puede realizar una búsqueda aproximada de la pista que se desea reproducir.

Reproductor de CD incorporado

1 Seleccione el método de búsqueda ROUGH.

Consulte *Selección del método de búsqueda* en la página anterior.

2 Presione ◀ o ▶ y mantenga presionado para buscar una pista cada 10 pistas en un disco.

▪ Si un disco tiene menos de 10 pistas, al presionar ▶ y mantener presionado se llama la última pista del disco. También si después de realizar una búsqueda cada 10 pistas, quedan menos de 10 pistas, al presionar ▶ y mantener presionado se llama la última pista del disco.

▪ Si un disco tiene menos de 10 pistas, al presionar ◀ y mantener presionado se llama la primera pista del disco. También si después de realizar una búsqueda cada 10 pistas, quedan menos de 10 pistas, al presionar ◀ y mantener presionado se llama la primera pista del disco. 

Uso de las funciones de títulos de discos

Se pueden ingresar títulos de CD y visualizarlos. La próxima vez que se coloque un CD cuyo título se haya ingresado, se visualizará el título de ese CD.

Ingreso de títulos de discos

Esta función le permite ingresar títulos de hasta 8 letras y hasta 48 títulos de discos en la unidad.

1 Reproduzca el CD cuyo título desea ingresar.

2 Presione FUNCTION y mantenga presionado hasta que TITLE IN aparezca en el display.

▪ Al reproducir un disco CD TEXT, no se podrá cambiar a **TITLE IN**. El título del disco ya estará grabado en el disco CD TEXT.

3 Presione ▲ o ▼ para seleccionar una letra del alfabeto.

Cada vez que se presiona ▲, se visualizará una letra del alfabeto en orden ascendente **A B C ... X Y Z**, y los números y símbolos en el orden de **1 2 3 ... > []**. Cada vez que se presiona ▼, se visualizará una letra en el orden inverso, tal como **Z Y X ... C B A**.



4 Presione ▶ para mover el cursor a la próxima posición de carácter.

Cuando se visualice la letra deseada, presione ▶ para mover el cursor a la próxima posición y seleccione la próxima letra. Presione ◀ para mover el cursor hacia atrás en el display.

5 Mueva el cursor a la última posición presionando ▶ después de ingresar el título.

Al presionar ▶ una vez más, el título ingresado se almacena en la memoria.

6 Presione BAND para volver a la visualización de reproducción.



Notas

- Los títulos se conservan en la memoria, aun después de que se quita el disco de la unidad, y se llaman cuando se vuelven a colocar los discos correspondientes.
- Después que los datos para 48 discos han sido almacenados en la memoria, los datos

Reproductor de CD incorporado

para un nuevo disco se sobreponen a los datos más antiguos.

- Si conecta un reproductor de CD múltiple, podrá ingresar los títulos de hasta 100 discos.

Visualización de los títulos

Se puede visualizar el título de cualquier disco que haya sido almacenado con un título.

● Presione DISPLAY.

Presione **DISPLAY** repetidamente para cambiar entre los siguientes ajustes:

Tiempo de reproducción—**DISC TTL** (título del disco)

Cuando se selecciona **DISC TTL**, se visualiza en el display el título del disco que se está reproduciendo actualmente.

- Si no se ha ingresado ningún título para el disco, se visualizará **NO TITLE**.

Uso de las funciones CD TEXT

Algunos discos contienen información que viene codificada de fábrica. Estos discos pueden contener información tal como el título del CD, el título de la pista, el nombre del artista y el tiempo de reproducción, y se denominan discos CD TEXT. Sólo estos discos especialmente codificados son compatibles con las funciones que se indican a continuación.

Visualización de títulos de discos CD TEXT

● Presione DISPLAY.

Presione **DISPLAY** repetidamente para cambiar entre los siguientes ajustes:

Tiempo de reproducción—**DISC TTL** (título del disco)—**ART NAME** (nombre del artista del

disco)—**TRK TTL** (título de la pista)

—**ART NAME** (nombre del artista de la pista)

- Si determinada información no se grabó en un disco CD TEXT, se visualizará **NO XXXX** (p. ej., **NO D-TTL**).

Desplazamiento de títulos en el display

Esta unidad sólo puede mostrar las primeras 8 letras de **DISC TTL**, **ART NAME**, **TRK TTL** y **ART NAME**. Cuando la información grabada tiene más de 8 letras, se puede desplazar el texto hacia la izquierda de modo que se pueda visualizar el resto del título.

- Presione **DISPLAY** y mantenga presionado hasta que el título comience a desplazarse hacia la izquierda.

El resto del título aparecerá en el display.

Reproductor de MP3/ WMA/WAV

Reproducción de ficheros MP3/WMA/WAV

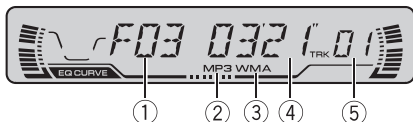

A continuación se indican los pasos básicos necesarios para reproducir un MP3/WMA/WAV con el reproductor de CD incorporado. En la página 114 se explican las funciones más avanzadas y cómo utilizarlas.

- ① **Indicador del número de carpeta**
Muestra el número de la carpeta que se está reproduciendo.
- ② **Indicador MP3**
Aparece cuando se está reproduciendo un fichero MP3.
- ③ **Indicador WMA**
Aparece cuando se está reproduciendo un fichero WMA.
- ④ **Indicador de tiempo de reproducción**
Muestra el tiempo transcurrido de reproducción de la pista (fichero) actual.
- ⑤ **Indicador de número de pista**
Muestra la pista (fichero) que se está reproduciendo actualmente.
 - Si se selecciona un número de pista del 100 al 199, se iluminará ► a la izquierda del indicador de número de pista.
 - Si se selecciona un número de pista 200 o superior, ► destellará a la izquierda del indicador de número de pista.

1 Presione OPEN para abrir la carátula.

Aparece la ranura de carga de CD.

- Después de colocar un CD-ROM, presione **SOURCE** para seleccionar el reproductor de CD incorporado.

2 Introduzca un CD-ROM por la ranura de carga de CD.

La reproducción comenzará automáticamente.

Ranura de carga de CD

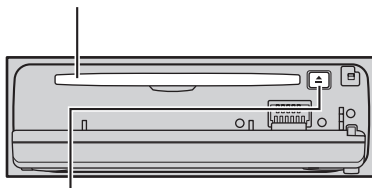

Botón **EJECT**

- Se puede expulsar un CD-ROM presionando **EJECT**.
- Para evitar una falla de funcionamiento, asegúrese de que ningún objeto metálico entre en contacto con los terminales cuando la carátula está abierta.

3 Cierre la carátula.

4 Utilice VOLUME para ajustar el nivel de sonido.

Haga girar el control para aumentar o disminuir el volumen.

5 Presione ▲ o ▼ para seleccionar una carpeta.

- No se puede seleccionar una carpeta que no tenga un fichero MP3/WMA/WAV grabado.
- Para volver a la carpeta 01 (RAÍZ), presione **BAND** y mantenga presionado. Sin embargo, si la carpeta 01 (RAÍZ) no contiene ficheros, la reproducción comenzará con la carpeta 02.

6 Para realizar el avance rápido o retroceso, presione ◀ o ▶ y mantenga presionado.

- El avance rápido y retroceso sólo funcionan con el fichero que se está reproduciendo. La ope-

Reproductor de MP3/ WMA/WAV

ración se cancela cuando se llega al fichero anterior o al siguiente.

■ Si selecciona el método de búsqueda **ROUGH**, al presionar ◀ o ▶ y mantener presionado podrá buscar una pista cada diez pistas en la carpeta actual. (Consulte *Selección del método de búsqueda* en la página 116.)

7 Para saltar y retroceder o avanzar hasta otra pista, presione ◀ o ▶.

Al presionar ▶ se salta al comienzo de la siguiente pista. Al presionar una vez el botón ◀, se salta al comienzo de la pista actual. Si se vuelve a pulsar este botón, se saltará a la pista anterior.



Notas

- Al reproducir discos con ficheros MP3/WMA/WAV y datos de audio (CD-DA), tales como CD-EXTRA y CD de MODO MIXTO (MIXED-MODE CD), los dos tipos de discos se pueden reproducir sólo si se cambia el modo entre MP3/WMA/WAV y CD-DA con **BAND**.
- Si se cambia entre la reproducción de ficheros MP3/WMA/WAV y datos de audio (CD-DA), la reproducción comienza en la primera pista del disco.
- El reproductor de CD incorporado puede reproducir ficheros MP3/WMA/WAV grabados en un CD-ROM. (Consulte la página 134, donde encontrará información sobre los ficheros que se pueden reproducir.)
- No coloque ningún otro elemento que no sea un CD en la ranura de carga de CD.
- A veces se produce una demora entre el comienzo de la reproducción y la emisión del sonido. Esto sucede en especial al reproducir discos en formato multi-sesión y muchas carpetas. Durante la lectura inicial, se visualiza **FRMTREAD**.
- Si no se puede introducir un disco por completo o si después de hacerlo, el disco no se reproduce, compruebe que el lado de la etiqueta del disco esté hacia arriba. Presione **EJECT** para expulsar el disco y verifique si presenta daños antes de volver a introducirlo.
- Los discos se reproducen en el orden del número de fichero. Se saltan las carpetas que no tienen ficheros. (Si la carpeta 01 (RAÍZ) no contiene ficheros, la reproducción comenzará con la carpeta 02.)
- Al reproducir ficheros grabados como VBR (velocidad de grabación variable), el tiempo de reproducción no se visualizará correctamente si se utilizan las funciones de avance rápido o retroceso.
- Si el disco que se ha colocado no contiene ficheros que se puedan reproducir, se visualiza **NO AUDIO**.
- Si el disco colocado en el reproductor contiene archivos WMA protegidos con el sistema de gestión de derechos digitales (DRM), se visualizará **SKIPPED** mientras se salta el archivo protegido.
- Si todos los archivos del disco están protegidos con el sistema DRM, se visualizará **PROTECT**.
- Cuando se utilizan las funciones de avance rápido o retroceso no se emite sonido.
- Si el reproductor de CD incorporado no funciona correctamente, puede aparecer un mensaje de error tal como **ERROR-11**. Consulte *Comprensión de los mensajes de error del reproductor de CD incorporado* en la página 133.
- Cuando se coloca un disco MP3/WMA/WAV, el nombre de la carpeta y el del fichero comienzan a desplazarse automáticamente hacia la izquierda. ◻

Reproductor de MP3/ WMA/WAV

Introducción a las funciones avanzadas del reproductor de CD incorporado (MP3/WMA/WAV)

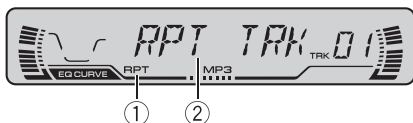

① Indicador RPT

Aparece cuando se selecciona la gama de repetición para la pista (fichero) actual.

② Visualización de función

Muestra el estado de la función.

● Presione FUNCTION para visualizar los nombres de las funciones.

Presione **FUNCTION** repetidamente para cambiar entre las siguientes funciones:

RPT (repetición de reproducción)—**RDM** (reproducción aleatoria)—**SCAN** (reproducción con exploración)—**PAUSE** (pausa)—**COMP** (compresión y ecualizador basado en bits)—**FF/REV** (método de búsqueda)—**TAG** (visualización de etiqueta)

■ Para volver a la visualización de reproducción, presione **BAND**.

✎ Nota

Si no se utiliza la función en unos 30 segundos, el display volverá automáticamente a la visualización de reproducción. □

Repetición de reproducción

Para la reproducción de un MP3/WMA/WAV, hay tres gamas de repetición: **FLD** (repetición de carpeta), **TRK** (repetición de una sola pista) y **DSC** (repetición de todas las pistas).

1 Presione FUNCTION para seleccionar RPT.

Presione **FUNCTION** hasta que **RPT** aparezca en el display.

2 Presione ◀ o ▶ para seleccionar la gama de repetición.

Presione ◀ o ▶ hasta que la gama de repetición deseada aparezca en el display.

- **FLD** – Repite la carpeta actual
- **TRK** – Sólo repite la pista actual
- **DSC** – Repite todas las pistas



Notas

- Si se selecciona otra carpeta durante la repetición de reproducción, la gama de repetición cambia a **DSC**.
- Si se realiza una búsqueda de pistas o el avance rápido/retroceso durante la repetición **TRK**, la gama de repetición cambia a **FLD**.
- Cuando se selecciona **FLD**, no se puede reproducir una subcarpeta de esa carpeta. □

Reproducción de las pistas en un orden aleatorio

La reproducción aleatoria le permite reproducir las pistas en un orden aleatorio dentro de la gama de repetición **FLD** y **DSC**.

1 Seleccione la gama de repetición.

Consulte *Repetición de reproducción* en esta página.

2 Presione FUNCTION para seleccionar RDM.

Presione **FUNCTION** hasta que **RDM** aparezca en el display.

3 Presione ▲ para activar la reproducción aleatoria.

RDM:ON aparece en el display. Las pistas se reproducirán en un orden aleatorio en la

Reproductor de MP3/ WMA/WAV

gama de repetición **FLD** o **DSC** seleccionada anteriormente.

4 Presione ▼ para desactivar la reproducción aleatoria.

RDM:OFF aparece en el display. La reproducción de las pistas continuará en el orden normal.



Nota

Si se activa la reproducción aleatoria en **FLD** y se vuelve a la visualización de reproducción, **FRDM** aparecerá en el display. □

Exploración de carpetas y pistas

Mientras utiliza la gama de repetición **FLD**, el comienzo de cada pista de la carpeta seleccionada se reproduce durante unos 10 segundos. En cambio, cuando utiliza la gama **DSC**, el comienzo de la primera pista de cada carpeta se reproduce durante unos 10 segundos.

1 Seleccione la gama de repetición.

Consulte *Repetición de reproducción* en la página anterior.

2 Presione FUNCTION para seleccionar SCAN.

Presione **FUNCTION** hasta que **SCAN** aparezca en el display.

3 Presione ▲ para activar la reproducción con exploración.

SCAN:ON aparece en el display. Se reproducirán los primeros 10 segundos de cada pista de la carpeta actual (o la primera pista de cada carpeta).

4 Cuando encuentre la pista (o la carpeta) deseada, presione ▼ para desactivar la reproducción con exploración.

SCAN:OFF aparece en el display. La pista (o carpeta) se continuará reproduciendo.

- Si el display vuelve automáticamente a la visualización de reproducción, seleccione **SCAN** de nuevo presionando **FUNCTION**.



Notas

- Una vez finalizada la exploración de pistas o carpetas, volverá a comenzar la reproducción normal de las pistas.
- Si se activa la reproducción con exploración en **FLD** y se vuelve a la visualización de reproducción, **FSCN** aparecerá en el display. □

Pausa de la reproducción de un MP3/WMA/WAV

La pausa le permite detener temporalmente la reproducción del MP3/WMA/WAV.

1 Presione FUNCTION para seleccionar PAUSE.

Presione **FUNCTION** hasta que **PAUSE** aparezca en el display.

2 Presione ▲ para activar la pausa.

PAUSE:ON aparece en el display. Se detiene temporalmente la reproducción de la pista actual.

3 Presione ▼ para desactivar la pausa.

PAUSE:OFF aparece en el display. La reproducción se reanuda desde el mismo lugar donde se activó la pausa.



Nota

También se puede activar o desactivar la pausa presionando **PAUSE**. □

Reproductor de MP3/ WMA/WAV

Selección del método de búsqueda

Se puede cambiar el método de búsqueda entre las opciones de avance rápido/retroceso y búsqueda cada 10 pistas.

1 Presione FUNCTION para seleccionar FF/REV.

Presione **FUNCTION** hasta que **FF/REV** aparezca en el display.

- Si se seleccionó anteriormente el método de búsqueda **ROUGH**, se visualizará **ROUGH**.

2 Presione ◀ o ▶ para seleccionar el método de búsqueda.

Presione ◀ o ▶ hasta que el método de búsqueda deseado aparezca en el display.

- **FF/REV** – Avance rápido y retroceso
- **ROUGH** – Búsqueda cada 10 pistas ◻

Búsqueda cada 10 pistas en la carpeta actual

Si la carpeta actual tiene más de 10 pistas, se puede hacer la búsqueda cada 10 pistas.

Cuando la carpeta tiene muchas pistas, se puede realizar una búsqueda aproximada de la pista que se desea reproducir.

1 Seleccione el método de búsqueda ROUGH.

Consulte *Selección del método de búsqueda* en esta página.

2 Presione ◀ o ▶ y mantenga presionado para buscar una pista cada 10 pistas en la carpeta actual.

- Si la carpeta actual tiene menos de 10 pistas, al presionar ▶ y mantener presionado se llama la última pista de la carpeta. También si después de realizar una búsqueda cada 10 pistas, quedan menos de 10 pistas, al presionar ▶ y mantener presionado se llama la última pista de la carpeta.

- Si la carpeta actual tiene menos de 10 pistas, al presionar ◀ y mantener presionado se llama la primera pista de la carpeta. También si después de realizar una búsqueda cada 10 pistas, quedan menos de 10 pistas, al presionar ◀ y mantener presionado se llama la primera pista de la carpeta. ◻

Uso de la compresión y BMX

El uso de las funciones COMP (compresión) y BMX le permite ajustar la calidad sonora que ofrece el reproductor de CD. Cada una de las funciones tiene un ajuste de dos pasos. La función COMP equilibra la salida de los sonidos más fuertes y más suaves a volúmenes altos. La función BMX permite controlar las reverberaciones para proporcionar un sonido de reproducción más completo. Escuche cada uno de los efectos a medida que los selecciona y utilice la función que realce mejor la reproducción de la pista o del CD que está escuchando.

1 Presione FUNCTION para seleccionar COMP.

Presione **FUNCTION** hasta que **COMP** aparezca en el display.

2 Presione ▲ o ▼ para seleccionar el ajuste favorito.

Presione ▲ o ▼ repetidamente para cambiar entre los siguientes ajustes:

**COMP OFF—COMP 1—COMP 2—
COMP OFF—BMX 1—BMX 2** ◻

Cambio de la visualización de etiqueta

Se puede activar o desactivar la visualización de etiqueta, si el disco MP3/WMA contiene in-

Reproductor de MP3/ WMA/WAV

formación de texto, como por ejemplo, el título de la pista o el nombre del artista.

- Si se desactiva la visualización de etiqueta, el tiempo de reproducción será inferior al utilizado cuando esta función está activada.

1 Presione **FUNCTION** para seleccionar **TAG**.

Presione **FUNCTION** hasta que **TAG** aparezca en el display.

2 Presione **▲** para activar la visualización de etiqueta.

TAG:ON aparece en el display.

3 Presione **▼** para desactivar la visualización de etiqueta.

TAG:OFF aparece en el display.



Nota

Cuando se activa la visualización de etiqueta, esta unidad vuelve al comienzo de la pista actual para leer la información de texto.

Visualización de información de texto de un disco MP3/WMA

Se puede visualizar la información de texto grabada en un disco MP3/WMA.

● Presione **DISPLAY**.

Presione **DISPLAY** repetidamente para cambiar entre los siguientes ajustes:

Tiempo de reproducción—**FOLDER** (nombre de la carpeta)—**FILE** (nombre del fichero)—**TRK TTL** (título de la pista)—**ART NAME** (nombre del artista)—**ALBM TTL** (título del álbum)—**COMMENT** (comentarios)—Velocidad de grabación

- Al reproducir ficheros MP3 grabados como VBR (velocidad de grabación variable), el valor de

la velocidad de grabación no se visualiza aunque luego se cambie a la velocidad de grabación.

- Al reproducir ficheros WMA grabados como VBR, se visualiza la velocidad de grabación promedio.
- Cuando se desactiva la visualización de etiqueta, no se puede cambiar a **TRK TTL**, **ART NAME**, **ALBM TTL** ni **COMMENT**.
- Si determinada información no se grabó en un disco MP3/WMA, se visualizará **NO XXXX** (p. ej., **NO NAME**).
- Cuando se utilizan ciertas aplicaciones para codificar los ficheros WMA, es posible que no se visualicen correctamente los nombres de álbumes y demás información de texto.

Visualización de información de texto de un disco WAV

Se puede visualizar la información de texto grabada en un disco WAV.

● Presione **DISPLAY**.

Presione **DISPLAY** repetidamente para cambiar entre los siguientes ajustes:

Tiempo de reproducción—**FOLDER** (nombre de la carpeta)—**FILE** (nombre del fichero)—frecuencia de muestreo

- Es posible que no se visualicen todos los dígitos de la frecuencia de muestreo (p. ej., se visualiza **22.0 KHZ** cuando la frecuencia de muestreo es de 22,05 kHz).

Reproductor de MP3/ WMA/WAV

Desplazamiento de información de texto en el display

Esta unidad sólo permite visualizar las primeras 8 letras de **FOLDER**, **FILE**, **TRK TTL**, **ART NAME**, **ALBM TTL** y **COMMENT**. Cuando la información grabada tiene más de 8 letras, se puede desplazar el texto hacia la izquierda para que se pueda ver el resto de la información de texto.

- **Presione DISPLAY y mantenga presionado hasta que la información de texto comience a desplazarse hacia la izquierda.**

El resto de la información de texto aparecerá en el display. ▣

Reproductor de CD múltiple

Reproducción de un CD

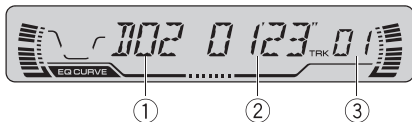

Se puede usar esta unidad para controlar un reproductor de CD múltiple, que se vende por separado.

A continuación se indican los pasos básicos necesarios para reproducir un CD con el reproductor de CD múltiple. En la página siguiente se explican las funciones más avanzadas del reproductor y cómo utilizarlas.

① Indicador de número de disco

Muestra el disco que se está reproduciendo actualmente.

② Indicador de tiempo de reproducción

Muestra el tiempo transcurrido de reproducción de la pista actual.

③ Indicador de número de pista

Muestra la pista que se está reproduciendo actualmente.

1 Presione SOURCE para seleccionar el reproductor de CD múltiple.

Presione **SOURCE** hasta seleccionar el reproductor de CD múltiple como la fuente.

2 Utilice VOLUME para ajustar el nivel de sonido.

Haga girar el control para aumentar o disminuir el volumen.

3 Seleccione el disco que desea escuchar con los botones 1-6.

Para los discos ubicados en 1 a 6, presione el botón numérico correspondiente.

Si desea seleccionar un disco ubicado en 7 a 12, presione el número correspondiente, como

por ejemplo, **1** para 7, y mantenga presionado hasta que el número del disco aparezca en el display.

- También se puede seleccionar un disco consecutivamente presionando ▲/▼.

4 Para realizar el avance rápido o retroceso, presione ◀ o ▶ y mantenga presionado.

5 Para saltar y retroceder o avanzar hasta otra pista, presione ◀ o ▶.

Al presionar ▶ se salta al comienzo de la siguiente pista. Al presionar una vez el botón ◀, se salta al comienzo de la pista actual. Si se vuelve a pulsar este botón, se saltará a la pista anterior.



Notas

- Mientras el reproductor de CD múltiple realiza las funciones preparatorias, se visualiza **READY**.
- Si el reproductor de CD múltiple no funciona correctamente, puede aparecer un mensaje de error tal como **ERROR-11**. Consulte el manual de instrucciones del reproductor de CD múltiple.
- Si no hay discos en el cargador de CD del reproductor de CD múltiple, se visualiza **NO DISC**.
- Cuando se selecciona un disco CD TEXT en un reproductor de CD múltiple compatible, los títulos del disco y de las pistas comienzan a desplazarse automáticamente hacia la izquierda. ◻

Reproductor de CD múltiple de 50 discos

Sólo las funciones descritas en este manual son compatibles con los reproductores de CD múltiple de 50 discos. ◻

Reproductor de CD múltiple

Introducción a las funciones avanzadas del reproductor de CD múltiple

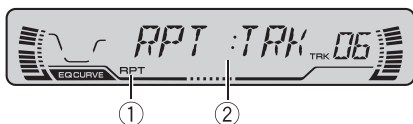

① Indicador RPT

Aparece cuando se selecciona la gama de repetición para la pista actual.

② Visualización de función

Muestra el estado de la función.

● Presione FUNCTION para visualizar los nombres de las funciones.

Presione **FUNCTION** repetidamente para cambiar entre las siguientes funciones:

RPT (repetición de reproducción)—**RDM** (reproducción aleatoria)—**SCAN** (reproducción con exploración)—**ITS-P** (reproducción ITS)—**PAUSE** (pausa)—**COMP** (compresión y DBE)

▪ Para volver a la visualización de reproducción, presione **BAND**.

Nota

Si no se utiliza la función en unos 30 segundos, el display volverá automáticamente a la visualización de reproducción. 

Repetición de reproducción

Hay tres gamas de repetición en el reproductor de CD múltiple: **MCD** (repetición de todos los discos en el reproductor de CD múltiple), **TRK** (repetición de una sola pista) y **DSC** (repetición de disco).

1 Presione FUNCTION para seleccionar RPT.

Presione **FUNCTION** hasta que **RPT** aparezca en el display.

2 Presione ◀ o ▶ para seleccionar la gama de repetición.

Presione ◀ o ▶ hasta que la gama de repetición deseada aparezca en el display.

- **MCD** – Repite todos los discos que se encuentran en el reproductor de CD múltiple
- **TRK** – Sólo repite la pista actual
- **DSC** – Repite el disco actual

Notas

- Si se seleccionan otros discos durante la repetición de reproducción, la gama de repetición cambia a **MCD**.
- Si se realiza una búsqueda de pistas o el avance rápido/retroceso durante la repetición **TRK**, la gama de repetición cambia a **DSC**. 

Reproducción de las pistas en un orden aleatorio

La reproducción aleatoria le permite reproducir las pistas en un orden aleatorio dentro de la gama de repetición **MCD** y **DSC**.

1 Seleccione la gama de repetición.

Consulte *Repetición de reproducción* en esta página.

2 Presione FUNCTION para seleccionar RDM.

Presione **FUNCTION** hasta que **RDM** aparezca en el display.

3 Presione ▲ para activar la reproducción aleatoria.

RDM:ON aparece en el display. Las pistas se reproducirán en un orden aleatorio en la

Reproductor de CD múltiple

gama de repetición **MCD** o **DSC** seleccionada anteriormente.

4 Presione ▼ para desactivar la reproducción aleatoria.

RDM:OFF aparece en el display. La reproducción de las pistas continuará en el orden normal.



Nota

Si se activa la reproducción aleatoria en **DSC** y se vuelve a la visualización de reproducción, **DRDM** aparecerá en el display.

Exploración de CD y pistas

Mientras utiliza la gama de repetición **DSC**, el comienzo de cada pista del disco seleccionado se reproduce durante unos 10 segundos. En cambio, cuando utiliza la gama **MCD**, el comienzo de la primera pista de cada disco se reproduce durante unos 10 segundos.

1 Seleccione la gama de repetición.

Consulte *Repetición de reproducción* en la página anterior.

2 Presione FUNCTION para seleccionar SCAN.

Presione **FUNCTION** hasta que **SCAN** aparezca en el display.

3 Presione ▲ para activar la reproducción con exploración.

SCAN:ON aparece en el display. Se reproducirán los primeros 10 segundos de cada pista del disco actual (o la primera pista de cada disco).

4 Cuando encuentre la pista (o el disco) deseada(o), presione ▼ para desactivar la exploración.

SCAN:OFF aparece en el display. La pista (o el disco) se continuará reproduciendo.

- Si el display vuelve automáticamente a la visualización de reproducción, seleccione **SCAN** de nuevo presionando **FUNCTION**.



Notas

- Una vez finalizada la exploración de pistas o discos, volverá a comenzar la reproducción normal de las pistas.
- Si se activa la reproducción con exploración en **DSC** y se vuelve a la visualización de reproducción, **DSCN** aparecerá en el display.

Pausa de la reproducción de un CD

La pausa le permite detener temporalmente la reproducción del CD.

1 Presione FUNCTION para seleccionar PAUSE.

Presione **FUNCTION** hasta que **PAUSE** aparezca en el display.

2 Presione ▲ para activar la pausa.

PAUSE:ON aparece en el display. Se detiene temporalmente la reproducción de la pista actual.

3 Presione ▼ para desactivar la pausa.

PAUSE:OFF aparece en el display. La reproducción se reanuda desde el mismo lugar donde se activó la pausa.



Nota

También se puede activar o desactivar la pausa presionando **PAUSE**.

Reproductor de CD múltiple

Uso de listas de reproducción ITS

La función ITS (selección instantánea de pista) le permite crear una lista de reproducción de sus pistas favoritas de los discos que se encuentran en el cargador del reproductor de CD múltiple. Después de añadir sus pistas favoritas a la lista de reproducción, puede activar la reproducción ITS y reproducir sólo las pistas seleccionadas.

Creación de una lista de reproducción con la programación ITS

Se puede utilizar la función ITS para ingresar y reproducir hasta 99 pistas por disco y hasta 100 discos (con el título del disco). (Con los reproductores de CD múltiple anteriores a los modelos CDX-P1250 y CDX-P650, se pueden almacenar hasta 24 pistas en la lista de reproducción.)

1 Reproduzca el CD que desea programar.

Presione ▲ o ▼ para seleccionar el CD.

2 Presione FUNCTION y mantenga presionado hasta que TITLE IN aparezca en el display, y presione FUNCTION para seleccionar ITS.

Después de que visualice TITLE IN, presione FUNCTION repetidamente y aparecerán en el display las siguientes funciones:

TITLE IN (ingreso de títulos de discos)—**ITS** (programación ITS)

3 Seleccione la pista deseada presionando ◀ o ▶.

4 Presione ▲ para almacenar la pista que se está reproduciendo actualmente en la lista de reproducción.

Se visualiza **ITS IN** brevemente y la pista actual seleccionada se añade a la lista de reproducción. Se vuelve a visualizar **ITS** en el display.

5 Presione BAND para volver a la visualización de reproducción.



Nota

Después que los datos para 100 discos han sido almacenados en la memoria, los datos para un nuevo disco se sobreponen a los datos más antiguos.

Reproducción de la lista de reproducción ITS

La reproducción ITS le permite escuchar las pistas que ha ingresado en su lista de reproducción ITS. Cuando activa la reproducción ITS, se comenzarán a reproducir las pistas de la lista de reproducción ITS en el reproductor de CD múltiple.

1 Seleccione la gama de repetición.

Consulte *Repetición de reproducción* en la página 120.

2 Presione FUNCTION para seleccionar ITS-P.

Presione FUNCTION hasta que **ITS-P** aparezca en el display.

3 Presione ▲ para activar la reproducción ITS.

ITS-P:ON aparece en el display. La reproducción de las pistas de la lista comienza en la gama de repetición **MCD** o **DSC** seleccionada anteriormente.

- Si no hay pistas programadas en la gama de repetición actual, se visualiza **EMPTY**.

Reproductor de CD múltiple

4 Presione ▼ para desactivar la reproducción ITS.

ITS-P:OFF aparece en el display. La reproducción continuará en el orden normal desde la pista y el CD que se están reproduciendo.

Borrado de una pista de la lista de reproducción ITS

Cuando se desea borrar una pista de la lista de reproducción ITS, se puede hacer si la reproducción ITS está activada. Si la reproducción ITS ya está activada, vaya al paso 2. Si la reproducción ITS todavía no está activada, presione **FUNCTION**.

1 Reproduzca el CD del que desea borrar una pista que está en la lista de reproducción ITS y active la reproducción ITS.

Consulte *Reproducción de la lista de reproducción ITS* en la página anterior.

2 Presione **FUNCTION** y mantenga presionado hasta que **TITLE IN** aparezca en el display, y presione **FUNCTION** para seleccionar ITS.

Después de que visualice **TITLE IN**, presione **FUNCTION** hasta que **ITS** aparezca en el display.

3 Seleccione la pista deseada presionando ◀ ◦ ▶.

4 Presione ▼ para borrar una pista de la lista de reproducción ITS.

La pista que se está reproduciendo se borra de la lista de reproducción ITS y comienza la reproducción de la próxima pista de la lista.

- Si no hay pistas de la lista de reproducción en la gama actual, se visualiza **EMPTY** y se reanuda la reproducción normal.

5 Presione **BAND** para volver a la visualización de reproducción.

Borrado de un CD de la lista de reproducción ITS

Cuando se desea borrar todas las pistas de un CD de la lista de reproducción ITS, se puede hacer si la reproducción ITS está desactivada.

1 Reproduzca el CD que desea borrar.

Presione ▲ o ▼ para seleccionar el CD.

2 Presione **FUNCTION** y mantenga presionado hasta que **TITLE IN** aparezca en el display, y presione **FUNCTION** para seleccionar ITS.

Después de que visualice **TITLE IN**, presione **FUNCTION** hasta que **ITS** aparezca en el display.

3 Presione ▼ para borrar todas las pistas del CD que se está reproduciendo de la lista de reproducción ITS.

Todas las pistas del CD que se está reproduciendo se borran de la lista de reproducción y se visualiza **ITS CLR**.

4 Presione **BAND** para volver a la visualización de reproducción. ◻

Uso de las funciones de títulos de discos

Se pueden ingresar títulos de CD y visualizarlos. De esta manera, se puede buscar y seleccionar con facilidad el disco que se desea reproducir.

Ingreso de títulos de discos

Esta función le permite ingresar títulos de hasta 8 letras y hasta 100 títulos de discos (con la lista de reproducción ITS) en el reproductor de CD múltiple.

Reproductor de CD múltiple

1 Reproduzca el CD cuyo título desea ingresar.

Presione ▲ o ▼ para seleccionar el CD.

2 Presione FUNCTION y mantenga presionado hasta que TITLE IN aparezca en el display.

Después de que visualice **TITLE IN**, presione **FUNCTION** repetidamente y aparecerán en el display las siguientes funciones:

TITLE IN (ingreso de títulos de discos)—**ITS** (programación ITS)

- Al reproducir un disco CD TEXT en un reproductor de CD múltiple compatible con este tipo de disco, no podrá cambiar a **TITLE IN**. El título del disco ya estará grabado en el disco CD TEXT.

3 Presione ▲ o ▼ para seleccionar una letra del alfabeto.

Cada vez que se presiona ▲, se visualizará una letra del alfabeto en orden ascendente **A B C ... X Y Z**, y los números y símbolos en el orden de **1 2 3 ... > []**. Cada vez que se presiona ▼, se visualizará una letra en el orden inverso, tal como **Z Y X ... C B A**.



4 Presione ► para mover el cursor a la próxima posición de carácter.

Cuando se visualice la letra deseada, presione ► para mover el cursor a la próxima posición y seleccione la próxima letra. Presione ◀ para mover el cursor hacia atrás en el display.

5 Mueva el cursor a la última posición presionando ► después de ingresar el título.

Al presionar ► una vez más, el título ingresado se almacenará en la memoria.

6 Presione BAND para volver a la visualización de reproducción.



Notas

- Los títulos se conservan en la memoria, aun después de que se quitan los discos del cargador y se llaman cuando se vuelven a colocar los discos correspondientes.
- Después que los datos para 100 discos han sido almacenados en la memoria, los datos para un nuevo disco se sobrepone a los datos más antiguos.

Visualización de los títulos

Se puede visualizar el título de cualquier disco que haya sido almacenado con un título.

● Presione DISPLAY.

Presione **DISPLAY** repetidamente para cambiar entre los siguientes ajustes:

Tiempo de reproducción—**DISC TTL** (título del disco)

Cuando se selecciona **DISC TTL**, se visualiza en el display el título del disco que se está reproduciendo actualmente.

- Si no se ha ingresado ningún título para el disco, se visualizará **NO TITLE**.

Uso de las funciones CD TEXT

Estas funciones sólo se pueden usar con un reproductor de CD múltiple compatible con CD TEXT.

Algunos discos contienen información que viene codificada de fábrica. Estos discos pueden contener información tal como el título del CD, el título de la pista, el nombre del artista y el tiempo de reproducción, y se denominan discos CD TEXT. Sólo estos discos especialmente codificados son compatibles con las funciones que se indican a continuación.

Reproductor de CD múltiple

Visualización de títulos de discos CD TEXT

● Presione DISPLAY.

Presione **DISPLAY** repetidamente para cambiar entre los siguientes ajustes:
 Tiempo de reproducción—**DISC TTL** (título del disco)—**ART NAME** (nombre del artista del disco)—**TRK TTL** (título de la pista)
 —**ART NAME** (nombre del artista de la pista)

- Si determinada información no se grabó en un disco CD TEXT, se visualizará **NO XXXX** (p. ej., **NO D-TTL**).

Desplazamiento de títulos en el display

Esta unidad sólo puede mostrar las primeras 8 letras de **DISC TTL**, **ART NAME**, **TRK TTL** y **ART NAME**. Cuando la información grabada tiene más de 8 letras, se puede desplazar el texto hacia la izquierda de modo que se pueda visualizar el resto del título.

● Presione DISPLAY y mantenga presionado hasta que el título comience a desplazarse hacia la izquierda.

El resto del título aparecerá en el display. ▣

Uso de la compresión y del enfatizador de graves

Estas funciones sólo se pueden usar con un reproductor de CD múltiple compatible con ellas.
 El uso de las funciones COMP (compresión) y DBE (enfatizador dinámico de graves) le permite ajustar la calidad sonora que ofrece el reproductor de CD múltiple. Cada una de las funciones tiene un ajuste de dos pasos. La función COMP equilibra la salida de los sonidos más fuertes y más suaves a volúmenes altos. La función DBE intensifica los niveles de graves para proporcionar un sonido de reproducción más completo. Escuche cada uno de los efectos a medida que los selecciona y utilice la función que realce mejor la reproducción de la pista o del CD que está escuchando.

1 Presione FUNCTION para seleccionar COMP.

Presione **FUNCTION** hasta que **COMP** aparezca en el display.

- Si el reproductor de CD múltiple no es compatible con la función COMP/DBE, se visualiza **NO COMP** cuando se intenta seleccionar la función.

2 Presione ▲ o ▼ para seleccionar el ajuste favorito.

Presione ▲ o ▼ repetidamente para cambiar entre los siguientes ajustes:

**COMP OFF—COMP 1—COMP 2—
 COMP OFF—DBE 1—DBE 2** ▣

Introducción a los ajustes de audio

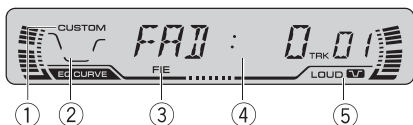

- ① **Indicador CUSTOM**
Aparece cuando se selecciona la curva de ecualización personalizada.
- ② **Curva de ecualización**
Muestra el ecualizador preajustado seleccionado.
- ③ **Indicador FIE**
Aparece cuando la función de mejora de imagen frontal está activada.
- ④ **Visualización de audio**
Muestra el estado de los ajustes de audio.
- ⑤ **Indicador LOUD**
Aparece en el display cuando se activa la sonoridad.

● Presione AUDIO para visualizar los nombres de las funciones de audio.

Presione **AUDIO** repetidamente para cambiar entre las siguientes funciones de audio:

FAD (ajuste del balance)—**EQ** (ecualizador)—**LOUD** (sonoridad)—**FIE** (mejora de imagen frontal)—**SLA** (ajuste del nivel de fuente)

- Cuando se seleccione el sintonizador de FM como fuente, no se puede cambiar a **SLA**.
- Para volver a la visualización de cada fuente, presione **BAND**.

✎ Nota

Si no se utiliza la función de audio en unos 30 segundos, el display volverá automáticamente a la visualización de la fuente. □

Uso del ajuste del balance

Se puede seleccionar el ajuste de fader/balance que proporciona un entorno de audio ideal en todos los asientos ocupados.

1 Presione AUDIO para seleccionar FAD.

Presione **AUDIO** hasta que **FAD** aparezca en el display.

- Si el balance se ajustó con anterioridad, se visualizará **BAL**.

2 Presione ▲ o ▼ para ajustar el balance entre los altavoces delanteros/traseros.

Cada vez que se presiona ▲ o ▼, se mueve el balance entre los altavoces delanteros/traseros hacia adelante o hacia atrás.

Se visualiza **FAD:F15 – FAD:R15** mientras el balance entre los altavoces delanteros/traseros se mueve desde adelante hacia atrás.

- **FAD: 0** es el ajuste apropiado cuando se usan sólo dos altavoces.

3 Presione ◀ o ▶ para ajustar el balance entre los altavoces izquierdos/derechos.

Cuando se presiona ◀ o ▶, se visualiza **BAL: 0**. Cada vez que se presiona ◀ o ▶, se mueve el balance entre los altavoces izquierdos/derechos hacia la izquierda o hacia la derecha.

Se visualiza **BAL:L9 – BAL:R9** mientras se mueve el balance entre los altavoces izquierdos/derechos desde la izquierda hacia la derecha. □

Ajustes de audio

Uso del ecualizador

El ecualizador le permite ajustar la ecualización de acuerdo con las características acústicas del interior del automóvil.

Llamada de las curvas de ecualización

Hay seis curvas de ecualización almacenadas que se pueden llamar con facilidad en cualquier momento. A continuación se ofrece una lista de las curvas de ecualización:

Visualización	Curva de ecualización
SPR-BASS	Supergraves
POWERFUL	Potente
NATURAL	Natural
VOCAL	Vocal
CUSTOM	Personalizada
EQ FLAT	Plana

- **CUSTOM** es una curva de ecualización ajustada creada por el usuario.
- Se puede crear una curva **CUSTOM** separada por cada fuente. (El reproductor de CD incorporado y el reproductor de CD múltiple se definen en el mismo ajuste de ecualización automáticamente.) Si se realizan ajustes, los valores de las curvas de ecualización se memorizarán en **CUSTOM**.
- Cuando se selecciona **EQ FLAT**, no se introduce ningún suplemento o corrección al sonido. Esto es útil para verificar el efecto de las curvas de ecualización cambiándose alternativamente entre **EQ FLAT** y otra curva de ecualización definida.

● Presione EQ para seleccionar el ecualizador.

Presione **EQ** repetidamente para cambiar entre las siguientes opciones:

SPR-BASS—POWERFUL—NATURAL—VOCAL—CUSTOM—EQ FLAT

Ajuste de las curvas de ecualización

Puede configurar el ajuste de la curva de ecualización seleccionado según lo desee. Los ajustes de la curva de ecualización configurados se memorizan en **CUSTOM**.

1 Presione AUDIO para seleccionar EQ.

Presione **AUDIO** hasta que **EQ** aparezca en el display.

2 Presione ◀ o ▶ para seleccionar la banda a ajustar.

Cada vez que se presiona ◀ o ▶, se cambia entre las bandas en el siguiente orden: **EQ-L** (bajo)—**EQ-M** (medio)—**EQ-H** (alto)

3 Presione ▲ o ▼ para ajustar el nivel de la banda de ecualización.

Cada vez que se presiona ▲ o ▼, se aumenta o disminuye el nivel de la banda. Se visualiza **+6** — **-6** mientras se aumenta o disminuye el nivel.

- Se puede seleccionar otra banda y ajustar su nivel.



Nota

Si se realizan ajustes cuando hay seleccionada una curva distinta a **CUSTOM**, la curva recién ajustada reemplazará a la anterior. Aparecerá una nueva curva con **CUSTOM** en el display mientras se selecciona la curva de ecualización.

Ajuste preciso de las curvas de equalización

Se puede ajustar la frecuencia central y el factor Q (características de las curvas) de cada banda de curvas seleccionada (**EQ-L/EQ-M/EQ-H**).

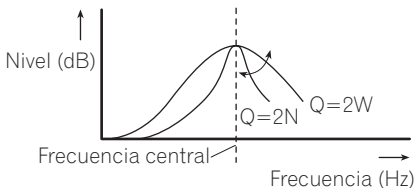

1 Presione AUDIO y mantenga presionado hasta que la frecuencia y el factor Q (p. ej., F-80:Q1W) aparezcan en el display.

2 Presione AUDIO para seleccionar la banda deseada para el ajuste.
Baja—Media—Alta

3 Presione ◀ o ▶ para seleccionar la frecuencia deseada.

Presione ◀ o ▶ hasta que la frecuencia deseada aparezca en el display.

Baja: **40—80—100—160** (Hz)

Media: **200—500—1k—2k** (Hz)

Alta: **3k—8k—10k—12k** (Hz)

4 Presione ▲ o ▼ para seleccionar el factor Q deseado.

Presione ▲ o ▼ hasta que el factor Q deseado aparezca en el display.

2N—1N—1W—2W

Nota

Si se realizan ajustes cuando hay seleccionada una curva distinta a **CUSTOM**, la curva recién ajustada reemplazará a la anterior. Aparecerá una nueva curva con **CUSTOM** en el display mientras se selecciona la curva de equalización.

Ajuste de la sonoridad

La sonoridad compensa las deficiencias en las gamas de sonido bajas y altas cuando se escucha a un volumen bajo.

1 Presione AUDIO para seleccionar LOUD.

Presione **AUDIO** hasta que **LOUD** aparezca en el display.

2 Presione ▲ para activar la sonoridad.

El nivel de sonoridad (p. ej., **LOUD:MID**) aparece en el display.

3 Presione ◀ o ▶ para seleccionar el nivel deseado.

Cada vez que se presiona ◀ o ▶, se selecciona el nivel en el siguiente orden:

LOW (bajo)—**MID** (medio)—**HI** (alto)

4 Presione ▼ para desactivar la sonoridad.

LOUD:OFF aparece en el display.

Nota

También se puede activar o desactivar la sonoridad presionando **LOUDNESS**.

Mejora de imagen frontal (F.I.E.)

La función F.I.E. (mejora de imagen frontal) es un método sencillo para mejorar la imagen frontal cortando la salida de la frecuencia de gamas medias y altas de los altavoces traseros y limitando su salida a las frecuencias de gamas bajas. Se puede seleccionar la frecuencia que se desea cortar.

Ajustes de audio

Precaución

Cuando se desactiva la función F.I.E., los altavoces traseros emiten el sonido de todas las frecuencias, no sólo los sonidos graves. Disminuya el volumen antes de desactivar la F.I.E. para evitar que el volumen aumente de repente.

1 Presione **AUDIO** para seleccionar **FIE**.

Presione **AUDIO** hasta que **FIE** aparezca en el display.

2 Presione **▲** para activar la función **F.I.E.**

- Para desactivar la función F.I.E., presione **▼**.

3 Presione **◀** o **▶** para seleccionar la frecuencia deseada.

Cada vez que se presiona **◀** o **▶**, se selecciona la frecuencia en el siguiente orden:

100—160—250 (Hz)

Notas

- Después de activar la función F.I.E., utilice el ajuste del balance (consulte la página 126) y ajuste los niveles de volumen de los altavoces delanteros y traseros hasta que queden equilibrados.
- Desactive la función F.I.E. si utiliza un sistema de 2 altavoces. 

Ajuste de los niveles de la fuente

La función SLA (ajuste del nivel de fuente) le permite ajustar el nivel de volumen de cada fuente para evitar cambios radicales en el volumen cuando se cambia entre las fuentes.

- Los ajustes se basan en el nivel de volumen del sintonizador de FM, que se mantiene inalterado.

1 Compare el nivel de volumen del sintonizador de FM con el de la fuente que desea ajustar.

2 Presione **AUDIO** para seleccionar **SLA**.

Presione **AUDIO** hasta que **SLA** aparezca en el display.

3 Presione **▲** o **▼** para ajustar el volumen de la fuente.

Cada vez que se presiona **▲** o **▼**, se aumenta o disminuye el volumen de la fuente.

Se visualiza **SLA: +4** – **SLA: -4** mientras se aumenta o disminuye el volumen de la fuente.

Notas

- El nivel del volumen del sintonizador de AM también se puede regular con el ajuste del nivel de fuente.
- El reproductor de CD incorporado y el reproductor de CD múltiple se definen automáticamente con el mismo ajuste del nivel de fuente.
- La unidad externa 1 y la unidad externa 2 se definen automáticamente con el mismo ajuste del nivel de fuente. 

Configuración de los ajustes iniciales

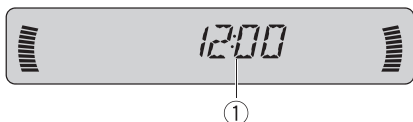

Se puede realizar la configuración inicial de los diferentes ajustes de esta unidad.

① Visualización de función

Muestra el estado de la función.

1 Presione SOURCE y mantenga presionado hasta que se apague la unidad.

2 Presione FUNCTION y mantenga presionado hasta que el reloj aparezca en el display.

3 Presione FUNCTION para seleccionar uno de los ajustes iniciales.

Presione **FUNCTION** repetidamente para cambiar entre los siguientes ajustes:

Reloj—**WARN** (tono de advertencia)—**AUX** (entrada auxiliar)

Siga las instrucciones que se indican a continuación para operar cada ajuste en particular.

- Para cancelar los ajustes iniciales, presione **BAND**.
- También se pueden cancelar los ajustes iniciales presionando **FUNCTION** hasta que se apague la unidad.

Ajuste del reloj

Siga estas instrucciones para ajustar el reloj.

1 Presione FUNCTION para seleccionar el reloj.

Presione **FUNCTION** repetidamente hasta que el reloj aparezca en el display.

2 Presione ◀ o ▶ para seleccionar el segmento de la visualización del reloj que desea ajustar.

Al presionar ◀ o ▶ se seleccionará un solo segmento de la visualización del reloj:

Horas—Minutos

Al seleccionar las horas o los minutos de la visualización del reloj, los dígitos seleccionados destellarán.

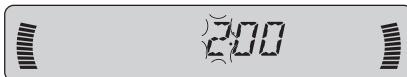

3 Presione ▲ o ▼ para ajustar el reloj.

Al presionar ▲ se aumentarán los dígitos de las horas o los minutos seleccionados. Al presionar ▼ se disminuirán los dígitos de las horas o los minutos seleccionados.

Cambio del tono de advertencia

Si no se extrae la carátula de la unidad principal dentro de los cinco segundos después de desconectar la llave de encendido del automóvil, se emitirá un tono de advertencia. Se puede desactivar el tono de advertencia.

1 Presione FUNCTION para seleccionar WARN.

Presione **FUNCTION** repetidamente hasta que **WARN** aparezca en el display.

Ajustes iniciales

2 Presione ▲ o ▼ para activar o desactivar **WARN**.

Al presionar ▲ o ▼ se activará o desactivará **WARN** y se visualizará en el display el estado correspondiente (p. ej., **WARN:ON**). 

Cambio del ajuste de un equipo auxiliar

Se puede utilizar un equipo auxiliar con esta unidad. Active el ajuste auxiliar al utilizar un equipo auxiliar conectado a esta unidad.

1 Presione **FUNCTION** para seleccionar **AUX**.

Presione **FUNCTION** repetidamente hasta que **AUX** aparezca en el display.

2 Presione ▲ o ▼ para activar o desactivar **AUX**.

Al presionar ▲ o ▼ se activará o desactivará **AUX** y se visualizará en el display el estado correspondiente (p. ej., **AUX:ON**). 

Activación y desactivación de la visualización del reloj

Se puede activar y desactivar la visualización del reloj.

- **Presione CLOCK para activar o desactivar la visualización del reloj.**

Cada vez que se presiona **CLOCK**, se activa o desactiva la visualización del reloj.

- La visualización del reloj desaparece momentáneamente cuando se utilizan otras funciones, pero vuelve a aparecer después de 25 segundos.



Nota

Aunque las fuentes estén desactivadas, el reloj se visualizará en el display. Al presionar **CLOCK** se activa o desactiva la visualización del reloj.

Uso de la fuente AUX

Un interconector IP-BUS-RCA tal como el CD-RB20/CD-RB10 (que se vende por separado) le permite conectar esta unidad a un equipo auxiliar con salida RCA. Para más información, consulte el manual de instrucciones del interconector de IP-BUS-RCA.

Selección de AUX como la fuente

- **Presione SOURCE para seleccionar AUX como la fuente.**

Presione **SOURCE** hasta que **AUX** aparezca en el display.

- Si no se activa el ajuste de la fuente auxiliar, no se podrá seleccionar **AUX**. Para más información, consulte *Cambio del ajuste de un equipo auxiliar* en la página anterior.

Ajuste del título del equipo auxiliar

Se puede cambiar el título que se visualiza para la fuente **AUX**.

- 1 Después de seleccionar AUX como la fuente, presione FUNCTION y mantenga presionado hasta que TITLE IN aparezca en el display.**

- 2 Presione ▲ o ▼ para seleccionar una letra del alfabeto.**

Cada vez que se presiona ▲, se visualizará una letra del alfabeto en orden ascendente **A B C ... X Y Z**, y los números y símbolos en el orden de **1 2 3 ... > []**. Cada vez que se presiona ▼, se visualizará una letra en el orden inverso, tal como **Z Y X ... C B A**.



- 3 Presione ► para mover el cursor a la próxima posición de carácter.**

Cuando se visualice la letra deseada, presione ► para mover el cursor a la próxima posición y seleccione la próxima letra. Presione ◀ para mover el cursor hacia atrás en el display.

- 4 Mueva el cursor a la última posición presionando ► después de ingresar el título.**

Al presionar ► una vez más, el título ingresado se almacena en la memoria.

- 5 Presione BAND para volver a la visualización de reproducción.**

Información adicional

Comprensión de los mensajes de error del reproductor de CD incorporado

Cuando se presentan problemas durante la reproducción de un CD, puede aparecer un mensaje de error en el display. Si esto ocurre, consulte la tabla que se ofrece a continuación para ver la causa del problema y la acción correctiva sugerida. Si no es posible corregir el error, póngase en contacto con su concesionario o el Servicio Técnico Oficial de Pioneer más próximo a su domicilio.

Mensaje	Causa	Acción
ERROR-11, 12, 17, 30	Disco sucio	Limpe el disco.
ERROR-11, 12, 17, 30	Disco rayado	Reemplace el disco.
ERROR-10, 11, 12, 17, 30, A0	Problema eléctrico o mecánico	Cambie la llave de encendido del automóvil entre las posiciones de activación y desactivación, o cambie a una fuente diferente, y después vuelva a activar el reproductor de CD.
ERROR-22, 23	No se puede reproducir el formato del CD	Reemplace el disco.
ERROR-44	Se saltan todas las pistas	Reemplace el disco.
HEAT	Recalentamiento del reproductor de CD	Apague el reproductor de CD y espere que se enfríe.



Reproductor de CD y cuidados

- Sólo utilice discos compactos que tengan una de las marcas Compact Disc Digital Audio que se muestran a continuación.



- Sólo utilice discos compactos normales y redondos. Si se coloca un CD de otra forma y no redondo, es posible que el CD se atasque en el reproductor o que no se reproduzca correctamente.



- Revise todos los discos compactos para ver si están agrietados, rayados o alabeados antes de reproducirlos. Es posible que los CD que se encuentran en estas condiciones no se reproduzcan correctamente. No utilice estos discos.
- Evite tocar la superficie grabada (lado no impreso) cuando maneje los discos.
- Almacene los discos en sus cajas cuando no los utilice.
- Mantenga los discos fuera del alcance de la luz solar directa y no los exponga a altas temperaturas.
- No fije etiquetas, no escriba ni aplique sustancias químicas en la superficie de los discos.
- Para eliminar la suciedad de un CD, límpielo con un paño suave desde el centro.



Información adicional

- Si se usa un calefactor en el invierno, se puede condensar humedad en las piezas internas del reproductor de CD. La humedad condensada puede causar una falla del reproductor. En caso de que esto ocurra, apague el reproductor de CD durante alrededor de una hora para permitir que el reproductor se seque y limpie los discos húmedos con un paño suave para eliminar la humedad.
- Las vibraciones en las carreteras pueden interrumpir la reproducción de un CD. ▣
- Esta unidad es compatible con la función de salto de pista de discos CD-R/CD-RW. Las pistas con información de salto de pista se saltan automáticamente (en el caso de datos de audio (CD-DA)).
- Si se coloca un disco CD-RW en esta unidad, el tiempo de reproducción será mayor que el de un disco CD o CD-R convencional.
- Lea las precauciones que se incluyen con los discos CD-R/CD-RW antes de utilizarlos. ▣

Discos CD-R/CD-RW

- Cuando se utilizan discos CD-R/CD-RW, sólo se pueden reproducir los discos finalizados.
- Es posible que no se puedan reproducir los discos CD-R/CD-RW grabados en un grabador de CD de música o un PC debido a sus características, por las rayaduras y la suciedad que pueda tener el disco o por la suciedad, condensación, etc. acumulada en el lente del producto.
- Es posible que no se puedan reproducir los discos grabados en un PC por los ajustes de la aplicación y el entorno utilizados. Grabe los discos con el formato correcto. (Para obtener información, póngase en contacto con el fabricante de la aplicación.)
- Puede resultar imposible reproducir los discos CD-R/CD-RW en caso de exposición a los rayos solares directos, altas temperaturas o debido a las condiciones de almacenamiento del automóvil.
- Es posible que no se puedan visualizar los títulos y demás información de texto grabados en un disco CD-R/CD-RW en esta unidad (en el caso de datos de audio (CD-DA)).

Ficheros MP3, WMA y WAV

- MP3 es la abreviatura de "MPEG Audio Layer 3" y alude a una norma de tecnología de compresión de audio.
- WMA es la abreviatura de "Windows Media Audio" y alude a una tecnología de compresión de audio desarrollada por Microsoft Corporation. Los datos WMA se pueden codificar utilizando Windows Media Player versión 7 o posterior.
- Esta unidad reproduce ficheros WMA codificados con Windows Media Player versión 7, 7.1, 8 y 9.
- WAV es la abreviatura de "waveform" y alude a un formato de archivo de audio estándar para Windows®.
- Cuando se utilizan ciertas aplicaciones para codificar los ficheros WMA, es posible que esta unidad no funcione correctamente.
- Cuando se utilizan ciertas aplicaciones para codificar los ficheros WMA, es posible que no se visualicen correctamente los nombres de álbumes y demás información de texto.
- Esta unidad permite reproducir ficheros MP3/WMA/WAV en discos CD-ROM, CD-R y CD-RW. También se pueden reproducir grabaciones de discos compatibles con los

Información adicional

niveles 1 y 2 de la norma ISO9660, y con el sistema de archivo Romeo y Joliet.

- Se pueden reproducir discos grabados compatibles con el formato multi-sesión.
- Los ficheros MP3/WMA/WAV no son compatibles con la transferencia de datos en formato Packet Write.
- Se pueden visualizar, como máximo, 64 caracteres del nombre de un fichero, incluida la extensión (.mp3, .wma o .wav), contados desde el primer carácter.
- Se pueden visualizar, como máximo, 64 caracteres del nombre de una carpeta.
- En el caso de los ficheros grabados con el sistema Romeo y Joliet, sólo se pueden visualizar los primeros 64 caracteres.
- Al reproducir discos con ficheros MP3/WMA/WAV y datos de audio (CD-DA), tales como CD-EXTRA y CD de MODO MIXTO (MIXED-MODE CD), los dos tipos de discos se pueden reproducir sólo si se cambia el modo entre MP3/WMA/WAV y CD-DA.
- La secuencia de selección de la carpeta que se desea reproducir y las demás operaciones constituyen la secuencia de escritura que utiliza el programa de escritura. Por este motivo, la secuencia esperada en el momento de la reproducción puede no coincidir con la secuencia de reproducción real. Sin embargo, hay algunos programas de escritura que permiten definir el orden de la reproducción.



Importante

- Al escribir el nombre de un fichero MP3, WMA o WAV, añade la extensión correspondiente (.mp3, .wma o .wav).
- Esta unidad reproduce los ficheros con la extensión (.mp3, .wma o .wav) como fichero MP3, WMA o WAV. Para evitar que se genere ruido y se produzcan fallas de funcionamiento, no utilice esta extensión para otros ficheros que no sean ficheros MP3, WMA o WAV.

Información adicional sobre MP3

- Los ficheros son compatibles con los formatos de etiqueta ID3 Ver. 1.0, 1.1, 2.2, 2.3 y 2.4 que permiten visualizar el álbum (título del disco), la pista (título de la pista) y el artista (artista de la pista).
- Sólo cuando se reproducen ficheros MP3 con frecuencias de 32; 44,1 y 48 kHz, funciona el enfatizador. (Se pueden reproducir frecuencias de muestreo de 16; 22,05; 24; 32; 44,1, 48 kHz.)
- No existe compatibilidad con la lista de reproducción m3u.
- No existe compatibilidad con el formato MP3i (MP3 interactivo) ni mp3 PRO.
- La calidad del sonido de los ficheros MP3 suele ser mejor cuando se utilizan velocidades de grabación superiores. Esta unidad puede reproducir grabaciones con velocidades de 8 kbps a 320 kbps, pero para poder disfrutar de una determinada calidad de sonido, se recomienda utilizar sólo los discos grabados con una velocidad de 128 kbps, como mínimo.

Información adicional sobre WMA

- Sólo se pueden reproducir ficheros WMA en las frecuencias de 32; 44,1 y 48 kHz.
- La calidad del sonido de los ficheros WMA suele ser mejor cuando se utilizan velocidades de grabación superiores. Esta unidad puede reproducir grabaciones con velocidades de 48 kbps a 320 kbps (CBR) o de 48 kbps a 384 kbps (VBR), pero para poder disfrutar de una determinada calidad de sonido, se recomienda utilizar los discos grabados con una velocidad mayor.

Información adicional

Información adicional sobre WAV

- Esta unidad reproduce ficheros WAV codificados en los formatos LPCM (PCM lineal) o MS ADPCM.
- Sólo se pueden reproducir ficheros WAV en las frecuencias de 16; 22,05; 24; 32; 44,1 y 48 kHz (LPCM) o de 22,05 y 44,1 kHz (MS ADPCM). Puede redondearse la frecuencia de muestreo que se visualiza en el display.
- La calidad del sonido de los ficheros WAV suele ser mejor cuando se utiliza una gran cantidad de bits de cuantificación. Esta unidad puede reproducir grabaciones con 8 y 16 bits de cuantificación (LPCM) o con 4 bits de cuantificación (MS ADPCM), pero para poder disfrutar de una determinada calidad de sonido, se recomienda utilizar discos grabados con la mayor cantidad de bits de cuantificación. ▣

Acerca de las carpetas y los ficheros MP3/WMA/WAV

- A continuación se ilustra un esquema de un CD-ROM con ficheros MP3/WMA/WAV. Las subcarpetas se muestran como carpetas de la carpeta seleccionada.

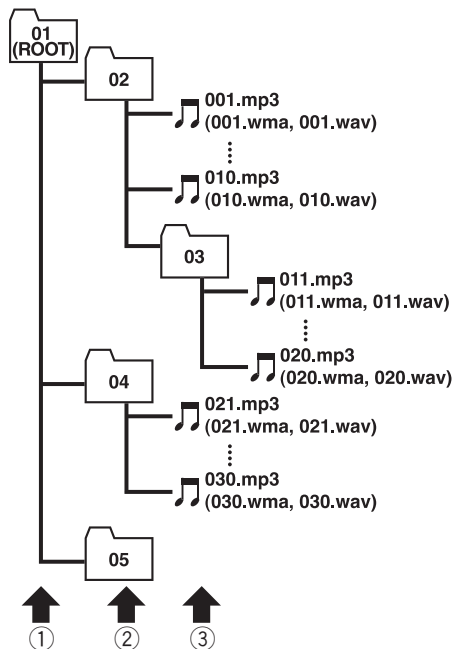

- ① Primer nivel
- ② Segundo nivel
- ③ Tercer nivel

Notas

- Esta unidad asigna los números de carpetas. El usuario no puede asignarlos.
- No se pueden revisar las carpetas que no tienen ficheros MP3/WMA/WAV. (Se saltarán estas carpetas sin mostrar su número.)
- Se pueden reproducir ficheros MP3/WMA/WAV en carpetas de hasta 8 niveles. Sin embargo, el comienzo de la reproducción demora cuando los discos tienen muchos niveles. Por este motivo, se recomienda crear discos con no más de 2 niveles.
- Se pueden reproducir hasta 99 carpetas de un disco. ▣

Información adicional

Glosario

Etiqueta ID3

Es un método para incorporar información relacionada con las pistas en un fichero MP3. Esta información incorporada puede consistir en el título de la pista, el nombre del artista, el título del álbum, el género musical, el año de producción, comentarios y otros datos. El contenido se puede editar libremente utilizando programas con funciones de edición de etiquetas ID3. Si bien las etiquetas están limitadas en la cantidad de caracteres, se puede visualizar la información cuando se reproduce la pista.

Formato ISO9660

Es la norma internacional para la lógica del formato de las carpetas y los ficheros de un CD-ROM. Respecto de este formato, existen reglas para los siguientes dos niveles.

Nivel 1:

Para el nombre del fichero se utiliza un formato 8.3 (el nombre consta de hasta 8 caracteres, mayúsculas en inglés de medio byte, números de medio byte y el signo "_", con una extensión de tres caracteres.)

Nivel 2:

El nombre del fichero puede tener hasta 31 caracteres (incluido el signo "." y la extensión del fichero). Cada carpeta contiene menos de 8 jerarquías.

Formatos extendidos

Joliet:

Los nombres de los ficheros pueden tener hasta 64 caracteres.

Romeo:

Los nombres de los ficheros pueden tener hasta 128 caracteres.

m3u

Las listas de reproducción creadas con el programa "WINAMP" tienen la extensión (.m3u).

MP3

MP3 es la abreviatura de "MPEG Audio Layer 3". Es una norma de compresión de audio definida por un grupo de trabajo (MPEG) de la ISO (Organización Internacional de Normalización). El MP3 puede comprimir los datos de audio hasta aproximadamente una décima parte del nivel de un disco convencional.

MS ADPCM

Esta sigla significa "Microsoft Adaptive Differential Pulse Code Modulation" (modulación adaptativa diferencial de códigos de impulso Microsoft) y representa el sistema de grabación de señal que se utiliza para los programas de multimedia de Microsoft Corporation.

Multi-sesión

La multi-sesión es un método de grabación que permite grabar datos adicionales en otro momento. Al grabar datos en un CD-ROM, CD-R o CD-RW, etc., se considera a todos los datos desde el comienzo hasta el final como una sola unidad o sesión. Este método permite grabar más de 2 sesiones en un solo disco.

Número de bits de cuantificación

La calidad del sonido de los ficheros WAV suele ser mejor cuando se utiliza una gran cantidad de bits de cuantificación. Esta unidad puede reproducir grabaciones con 8 y 16 bits de cuantificación (LPCM) o con 4 bits de cuantificación (MS ADPCM), pero para poder disfrutar de una determinada calidad de sonido, se recomienda utilizar discos grabados con la mayor cantidad de bits de cuantificación.

Packet Write

Es un término general que se refiere a un método para escribir ficheros en un CD-R, etc., en el momento necesario, al igual que en el caso de los ficheros que se escriben en un disquete o el disco duro.

PCM lineal (LPCM)/Modulación de códigos de impulso

Esta sigla significa "Linear Pulse Code Modulation" (modulación lineal de códigos de impulso) y representa el sistema de grabación de señal que se utiliza para discos DVD y CD de música.

VBR

VBR es la abreviatura de velocidad de grabación variable. En general, se utiliza mucho más la velocidad de grabación constante (CBR). Pero para ajustar con flexibilidad la velocidad de grabación de acuerdo con las necesidades de compresión de audio, se puede lograr un nivel de calidad del sonido con prioridades de compresión.

Velocidad de grabación

Expresa el volumen de datos por segundo o unidades bps (bits por segundo). Cuanto mayor sea la velocidad, más información habrá para reproducir el sonido. Si se utiliza el mismo método de codificación (tal como MP3), cuanto mayor sea la velocidad, la calidad del sonido será superior.

WAV

WAV es la abreviatura de "waveform" y alude a un formato de archivo de audio estándar para Windows®.

WMA

WMA es la abreviatura de "Windows Media Audio" y alude a una tecnología de compresión de audio desarrollada por Microsoft Corporation. Los datos WMA se pueden codificar utilizando Windows Media Player versión 7 o posterior.

Microsoft, Windows Media y el logo de Windows son marcas comerciales o registradas de Microsoft Corporation en los EE.UU. y/o en otros países. □

Información adicional

Especificaciones

Generales

Fuente de alimentación 14,4 V CC (10,8 – 15,1 V permisible)

Sistema de conexión a tierra Tipo negativo

Consumo máximo de corriente 10,0 A

Dimensiones (An × Al × Pr):

DIN

Bastidor 178 × 50 × 157 mm

Cara anterior 188 × 58 × 19 mm

D

Bastidor 178 × 50 × 162 mm

Cara anterior 170 × 46 × 14 mm

Peso 1,4 kg

Audio

La potencia de salida continua es de 22 W por canal, mínima a 4 ohmios, ambos canales activados, 50 Hz a 15.000 Hz, con una distorsión armónica de no más del 5%.

Potencia de salida máxima 50 W × 4

Impedancia de carga 4 Ω (4 – 8 Ω permisible)

Nivel de salida máx. del preamplificador (Pre-out)/impedancia de salida 2,2 V/1 kΩ

Ecuador (ecualizador paramétrico de 3 bandas):

Baja

Frecuencia 40/80/100/160 Hz

Factor Q 0,35/0,59/0,95/1,15 (+6 dB si intensificado)

Ganancia ±12 dB

Media

Frecuencia 200/500/1k/2k Hz

Factor Q 0,35/0,59/0,95/1,15 (+6 dB si intensificado)

Ganancia ±12 dB

Alta

Frecuencia 3,15k/8k/10k/12,5k Hz

Factor Q 0,35/0,59/0,95/1,15 (+6 dB si intensificado)

Ganancia ±12 dB

Contorno de sonoridad

Bajo +3,5 dB (100 Hz), +3 dB (10 kHz)

Medio +10 dB (100 Hz), +6,5 dB (10 kHz)

Alto +11 dB (100 Hz), +11 dB (10 kHz) (volumen: -30 dB)

Reproductor de CD

Sistema Sistema de audio de discos compactos

Discos utilizables Disco compacto

Formato de la señal:

Frecuencia de muestreo 44,1 kHz

Número de bits de cuantificación 16; lineal

Características de la frecuencia

Relación de señal a ruido 5 – 20.000 Hz (±1 dB)

Gama dinámica 94 dB (1 kHz) (red IHF-A)

Número de canales 92 dB (1 kHz)

Formato de decodificación MP3 2 (estéreo)

Formato de decodificación WMA MPEG-1 & 2 Audio Layer 3

Formato de la señal de WAV Ver. 7, 8 & 9

Formato de la señal de WAV PCM lineal & MS ADPCM

Sintonizador de FM

Gama de frecuencias 87,9 – 107,9 MHz

Sensibilidad utilizable 8 dBf (0,7 μV/75 Ω mono, Señal/ruido: 30 dB)

Umbral de silenciamiento a 50 dB

Relación de señal a ruido 10 dBf (0,9 μV/75 Ω mono)

Distorsión 75 dB (red IHF-A)

Distorsión 0,3 % (a 65 dBf, 1 kHz, estéreo)

Respuesta de frecuencia 0,1 % (a 65 dBf, 1 kHz, mono)

Separación estéreo 30 – 15.000 Hz (±3 dB)

Selectividad 45 dB (a 65 dBf, 1 kHz)

Intermodulación de tres señales (nivel de señal deseado) 80 dB (±200 kHz)

Distorsión 30 dBf (dos niveles de señal no deseados: 100 dBf)

Sintonizador de AM

Gama de frecuencias 530 – 1.710 kHz (10 kHz)

Sensibilidad utilizable 18 μV (Señal/ruido: 20 dB)

Relación de señal a ruido 65 dB (red IHF-A)

Nota

Las especificaciones y el diseño están sujetos a posibles modificaciones sin previo aviso. ■

*Register your product at
Enregistrez votre produit au
Registre su producto en*

<http://www.pioneerelectronics.com>

*See "Product registration" page
Voir la page "Enregistrement du produit"
Consulte la página sobre "Registro del producto"*

PIONEER CORPORATION

4-1, MEGURO 1-CHOME, MEGURO-KU, TOKYO 153-8654, JAPAN

PIONEER ELECTRONICS (USA) INC.

P.O. Box 1540, Long Beach, California 90801-1540, U.S.A.
TEL: (800) 421-1404

PIONEER EUROPE NV

Haven 1087, Keetberglaan 1, B-9120 Melsele, Belgium
TEL: (0) 3/570.05.11

PIONEER ELECTRONICS ASIACENTRE PTE. LTD.

253 Alexandra Road, #04-01, Singapore 159936
TEL: 65-6472-1111

PIONEER ELECTRONICS AUSTRALIA PTY. LTD.

178-184 Boundary Road, Braeside, Victoria 3195, Australia
TEL: (03) 9586-6300

PIONEER ELECTRONICS OF CANADA, INC.

300 Allstate Parkway, Markham, Ontario L3R OP2, Canada
TEL: (905) 479-4411

PIONEER ELECTRONICS DE MEXICO, S.A. de C.V.

Bldv.Manuel Avila Camacho 138 10 piso
Col.Lomas de Chapultepec, Mexico, D.F. 11000
TEL: 55-9178-4270

先鋒股份有限公司

總公司：台北市中山北路二段44號13樓
電話：(02) 2521-3588

先鋒電子（中國）有限公司

香港辦事處：香港銅鑼灣告士打道280號世界貿易中心
17樓 1704-06室
電話：(0852) 2848-6488

Published by Pioneer Corporation.

Copyright © 2002 by Pioneer Corporation.
All rights reserved.

Publié par Pioneer Corporation. Copyright
© 2002 par Pioneer Corporation. Tous
droits réservés.

Printed in
Imprimé

Free Manuals Download Website

<http://myh66.com>

<http://usermanuals.us>

<http://www.somanuals.com>

<http://www.4manuals.cc>

<http://www.manual-lib.com>

<http://www.404manual.com>

<http://www.luxmanual.com>

<http://aubethermostatmanual.com>

Golf course search by state

<http://golfingnear.com>

Email search by domain

<http://emailbydomain.com>

Auto manuals search

<http://auto.somanuals.com>

TV manuals search

<http://tv.somanuals.com>