

# Operation Manual

## Mode d'emploi

Multi-CD control High power CD/MP3/WMA player  
with FM/AM tuner

Syntoniseur FM/AM et lecteur de CD/MP3/WMA,  
"Puissance élevée", avec contrôleur pour lecteur de  
CD à chargeur

# DEH-P670MP

English

Français

**SUPER**  **TUNER III** 

**PREMIER**

## Thank you for buying this Pioneer product.

Please read through these operating instructions so you will know how to operate your model properly. *After you have finished reading the instructions, keep this manual in a safe place for future reference.*

### 01 Before You Start

- Information to User **6**
- For Canadian model **6**
- About this unit **6**
- About this manual **6**
- After-sales service for Pioneer products **7**
- Product registration **7**
- Features **7**
- About WMA **8**
- About the SAT RADIO READY mark **8**
- Protecting your unit from theft **8**
  - Removing the front panel **9**
  - Attaching the front panel **9**
- About the demo mode **9**
  - Reverse mode **9**
  - Feature demo **9**
- Use and care of the remote control **10**
  - Installing the battery **10**
  - Using the remote control **10**
- About the operation mode **10**

### 02 What's What

- Head unit **11**
- Remote control **12**

### 03 Basic Operations

- Turning the unit on **13**
- Selecting a source **13**
- Loading a disc **13**
- Adjusting the volume **14**
- Turning the unit off **14**

### 04 Tuner

- Listening to the radio **15**
- Introduction of advanced tuner operation **16**
- Storing and recalling broadcast frequencies **16**
- Tuning in strong signals **16**

- Storing the strongest broadcast frequencies **17**

### 05 Built-in CD Player

- Playing a CD **18**
- Introduction of advanced built-in CD player operation **18**
- Repeating play **18**
- Playing tracks in a random order **19**
- Scanning tracks of a CD **19**
- Pausing CD playback **19**
- Using compression and BMX **20**
- Selecting the search method **20**
- Searching every 10 tracks in the current disc **20**
- Using disc title functions **20**
  - Entering disc titles **20**
  - Displaying disc titles **21**
- Using CD TEXT functions **21**
  - Displaying titles on CD TEXT discs **22**
  - Scrolling titles in the display **22**

### 06 MP3/WMA/WAV Player

- Playing MP3/WMA/WAV **23**
- Introduction of advanced built-in CD player (MP3/WMA/WAV) operation **24**
- Repeating play **24**
- Playing tracks in a random order **24**
- Scanning folders and tracks **24**
- Pausing MP3/WMA/WAV playback **25**
- Selecting folders from the folder title list **25**
- Using compression and BMX **25**
- Selecting the search method **25**
- Searching every 10 tracks in the current folder **26**
- Displaying text information on MP3/WMA/WAV disc **26**

- When playing back an MP3/WMA disc **26**
- When playing back a WAV disc **26**
- Scrolling text information in the display **27**

## 07 Multi-CD Player

- Playing a CD **28**
- 50-disc multi-CD player **28**
- Introduction of advanced multi-CD player operation **29**
- Repeating play **29**
- Playing tracks in a random order **29**
- Scanning CDs and tracks **30**
- Pausing CD playback **30**
- Using ITS playlists **30**
  - Creating a playlist with ITS programming **30**
  - Playback from your ITS playlist **31**
  - Erasing a track from your ITS playlist **31**
  - Erasing a CD from your ITS playlist **31**
- Using disc title functions **32**
  - Entering disc titles **32**
  - Displaying disc titles **33**
  - Selecting discs from the disc title list **33**
- Using CD TEXT functions **33**
  - Displaying titles on CD TEXT discs **33**
  - Scrolling titles in the display **33**
- Using compression and bass emphasis **34**

## 08 Audio Adjustments

- Introduction of audio adjustments **35**
- Compensating for equalizer curves (EQ-EX) **35**
- Using balance adjustment **35**
- Using the equalizer **36**

- Recalling equalizer curves **36**
- Adjusting equalizer curves **36**
- Fine-adjusting equalizer curve **37**
- Adjusting bass and treble **37**
  - Adjusting bass and treble level **37**
  - Selecting bass frequency **38**
  - Selecting treble frequency **38**
- Adjusting loudness **38**
- Using subwoofer output **38**
  - Adjusting subwoofer settings **39**
- Using nonfading output **39**
  - Adjusting nonfading output level **39**
- Using the high pass filter **39**
- Adjusting source levels **40**

## 09 Initial Settings

- Adjusting initial settings **41**
- Setting the clock **41**
- Switching the warning tone **41**
- Switching the auxiliary setting **41**
- Switching the dimmer setting **42**
- Adjusting the brightness **42**
- Setting the rear output and subwoofer controller **42**
- Switching the telephone muting/attenuation **43**
- Switching the Ever Scroll **43**

## 10 Other Functions

- Using the operation mode 2 **44**
  - Tuner **44**
  - Built-in CD Player **44**
  - MP3/WMA/WAV and Multi-CD player **44**
  - XM tuner **44**
  - Television **45**
  - DVD player and Multi-DVD player **45**
  - AUX **45**
- Turning the clock display on or off **45**

Using the AUX source	45
– Selecting AUX as the source	45
– Setting the AUX title	45
Using different entertainment displays	46
Introduction of XM operation	47
– XM operation	47
– Switching the XM display	47
– Switching the XM channel select setting	47
Introduction of DVD operation	47
– Operation	48
– Function menu switching	48
– Using ITS playlist and disc title functions	48

## ● Additional Information

Understanding built-in CD player error messages	49
CD player and care	49
CD-R/CD-RW discs	49
MP3, WMA and WAV files	50
– MP3 additional information	51
– WMA additional information	51
– WAV additional information	51
About folders and MP3/WMA/WAV files	52
Terms	53
Specifications	55



## Dear Customer:

Selecting fine audio equipment such as the unit you've just purchased is only the start of your musical enjoyment. Now it's time to consider how you can maximize the fun and excitement your equipment offers. This manufacturer and the Electronic Industries Association's Consumer Electronics Group want you to get the most out of your equipment by playing it at a safe level. One that lets the sound come through loud and clear without annoying blaring or distortion—and, most importantly, without affecting your sensitive hearing.

Sound can be deceiving. Over time your hearing "comfort level" adapts to higher volumes of sound. So what sounds "normal" can actually be loud and harmful to your hearing. Guard against this by setting your equipment at a safe level BEFORE your hearing adapts.

### To establish a safe level:

- Start your volume control at a low setting.
- Slowly increase the sound until you can hear it comfortably and clearly, and without distortion.

### Once you have established a comfortable sound level:

- Set the dial and leave it there.

Taking a minute to do this now will help to prevent hearing damage or loss in the future. After all, we want you listening for a lifetime.

## We Want You Listening For A Lifetime

Used wisely, your new sound equipment will provide a lifetime of fun and enjoyment. Since hearing damage from loud noise is often undetectable until it is too late, this manufacturer and the Electronic Industries Association's Consumer Electronics Group recommend you avoid prolonged exposure to excessive noise. This list of sound levels is included for your protection.

### Decibel

<u>Level</u>	<u>Example</u>
30	Quiet library, soft whispers
40	Living room, refrigerator, bedroom away from traffic
50	Light traffic, normal conversation, quiet office
60	Air conditioner at 20 feet, sewing machine
70	Vacuum cleaner, hair dryer, noisy restaurant
80	Average city traffic, garbage disposals, alarm clock at two feet

### THE FOLLOWING NOISES CAN BE DANGEROUS UNDER CONSTANT EXPOSURE

90	Subway, motorcycle, truck traffic, lawn mower
100	Garbage truck, chain saw, pneumatic drill
120	Rock band concert in front of speakers, thunderclap
140	Gunshot blast, jet plane
180	Rocket launching pad

Information courtesy of the Deafness Research Foundation.



## Information to User

Alteration or modifications carried out without appropriate authorization may invalidate the user's right to operate the equipment.



## For Canadian model

This Class B digital apparatus complies with Canadian ICES-003.



## About this unit

The tuner frequencies on this unit are allocated for use in North America. Use in other areas may result in poor reception.

### WARNING:

Handling the cord on this product or cords associated with accessories sold with the product will expose you to lead, a chemical known to the State of California and other governmental entities to cause cancer and birth defects or other reproductive harm. ***Wash hands after handling.***

**CAUTION:**  
**USE OF CONTROL OR ADJUSTMENT OR PERFORMANCE OF PROCEDURES OTHER THAN THOSE SPECIFIED HEREIN MAY RESULT IN HAZARDOUS RADIATION EXPOSURE.**

**CAUTION:**  
**THE USE OF OPTICAL INSTRUMENTS WITH THIS PRODUCT WILL INCREASE EYE HAZARD.**

### CAUTION

- Do not allow this unit to come into contact with liquids. Electrical shock could result. Also, this unit damage, smoke, and overheat could result from contact with liquids.
- Keep this manual handy as a reference for operating procedures and precautions.
- Always keep the volume low enough so that you can hear sounds from outside the vehicle.
- Protect this unit from moisture.
- If the battery is disconnected or discharged, the preset memory will be erased and must be reprogrammed.

### Important (Serial number)

The serial number is located on the bottom of this unit. For your own security and convenience, be sure to record this number on the enclosed warranty card. 

## About this manual

This unit features a number of sophisticated functions ensuring superior reception and operation. All the functions have been designed for the easiest possible use, but many are not self-explanatory. This operation manual will help you benefit fully from this unit's potential and to maximize your listening enjoyment. We recommend that you familiarize yourself with the functions and their operation by reading through the manual before you begin using this unit. It is especially important that you read and observe **WARNINGs** and **CAUTIONs** in this manual. 

## Before You Start

### After-sales service for Pioneer products

Please contact the dealer or distributor from where you purchased this unit for after-sales service (including warranty conditions) or any other information. In case the necessary information is not available, please contact the companies listed below:

Please do not ship your unit to the companies at the addresses listed below for repair without advance contact.

#### U.S.A.

Pioneer Electronics (USA) Inc.  
CUSTOMER SUPPORT DIVISION  
P.O. Box 1760  
Long Beach, CA 90801-1760  
800-421-1404

#### CANADA

Pioneer Electronics of Canada, Inc.  
CUSTOMER SATISFACTION DEPARTMENT  
300 Allstate Parkway  
Markham, Ontario L3R 0P2  
1-877-283-5901

For warranty information please see the Limited Warranty sheet included with this unit. 

### Product registration

Visit us at the following site:

  
<http://www.pioneerelectronics.com>

- 1 Register your product. We will keep the details of your purchase on file to help you refer to this information in the event of an insurance claim such as loss or theft.
- 2 Receive updates on the latest products and technologies.

- 3 Download owner's manuals, order product catalogues, research new products, and much more. 

### Features

#### CD playback

Music CD/CD-R/CD-RW playback is possible.

#### MP3 file playback

You can play back MP3 files recorded on CD-ROM/CD-R/CD-RW (ISO9660 Level 1/Level 2 standard recordings).

- Supply of this product only conveys a license for private, non-commercial use and does not convey a license nor imply any right to use this product in any commercial (i.e. revenue-generating) real time broadcasting (terrestrial, satellite, cable and/or any other media), broadcasting/streaming via internet, intranets and/or other networks or in other electronic content distribution systems, such as pay-audio or audio-on-demand applications. An independent license for such use is required. For details, please visit <http://www.mp3licensing.com>.

#### WMA file playback

You can play back WMA files recorded on CD-ROM/CD-R/CD-RW (ISO9660 Level 1/Level 2 standard recordings).

#### WAV file playback

You can play back WAV files recorded on CD-ROM/CD-R/CD-RW (Linear PCM (LPCM)/MS ADPCM recordings). 

## About WMA



The Windows Media™ logo printed on the box indicates that this unit can play back WMA data.

WMA is short for Windows Media Audio and refers to an audio compression technology that is developed by Microsoft Corporation. WMA data can be encoded by using Windows Media Player version 7 or later.

Microsoft, Windows Media, and the Windows logo are trademarks, or registered trademarks of Microsoft Corporation in the United States and/or other countries.

### Notes

- With some applications used to encode WMA files, this unit may not operate correctly.
- Depending on the version of Windows Media Player used to encode WMA files, album names and other text information may not be correctly displayed. ▣

## About the SAT RADIO READY mark



The SAT RADIO READY mark printed on the front panel indicates that the Satellite Radio Tuner for Pioneer (aka, XM tuner and Sirius satellite tuner which are sold separately) can be controlled by this unit. Please inquire to your

dealer or nearest authorized Pioneer service station regarding the satellite radio tuner that can be connected to this unit. For satellite radio tuner operation, please refer to the satellite radio tuner owner's manual.

### Notes

- The system will use direct satellite-to-receiver broadcasting technology to provide listeners in their cars and at home with crystal-clear sound seamlessly from coast to coast. Satellite radio will create and package over 100 channels of digital-quality music, news, sports, talk and children's programming.
- "SAT Radio", the SAT Radio logo and all related marks are trademarks of Sirius Satellite Radio inc., and XM Satellite Radio Inc. ▣

## Protecting your unit from theft

The front panel can be detached from the head unit and stored in the protective case provided to discourage theft.

- If the front panel is not detached from the head unit within five seconds of turning off the ignition, a warning tone will sound.
- You can turn off the warning tone. See *Switching the warning tone* on page 41.

### Important

- Never use force or grip the display and the buttons too tightly when removing or attaching.
- Avoid subjecting the front panel to excessive shocks.
- Keep the front panel out of direct sunlight and high temperatures.



## Before You Start

### Removing the front panel

- 1 Press **OPEN** to open the front panel.
- 2 Grip the left side of the front panel and pull it gently outward.

Take care not to grip it too tightly or to drop the front panel and protect it from contact with water or other fluids to prevent permanent damage.

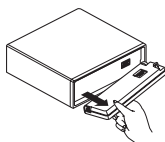

- 3 Put the front panel into the protective case provided for safe keeping.

### Attaching the front panel

- Replace the front panel by holding it upright to the unit and clipping it securely into the mounting hooks.

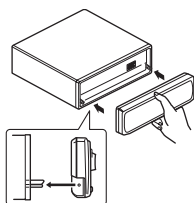

### About the demo mode

This unit features two demonstration modes. One is the reverse mode, the other is the feature demo mode.

- You cannot cancel a demo mode when the front panel is open.

### Important

The red lead (ACC) of this unit should be connected to a terminal coupled with ignition switch on/off operations. If this is not done, the vehicle battery may be drained.

### Reverse mode

If you do not perform an operation within about 30 seconds, screen indications start to reverse, and then continue reversing every 10 seconds. Pressing button **5** when power to this unit is turned off while the ignition switch is set to ACC or ON cancels the reverse mode. Press button **5** again to start the reverse mode.

### Feature demo

The feature demo automatically starts when power to this unit is turned off while the ignition switch is set to ACC or ON. Pressing button **6** during feature demo operation cancels the feature demo mode. Press button **6** again to start the feature mode. Remember that if the feature demo continues operating when the car engine is turned off, it may drain battery power. ▣

## Use and care of the remote control

### Installing the battery

Slide the tray out on the back of the remote control and insert the battery with the plus (+) and minus (-) poles pointing in the proper direction.

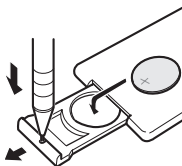

### **!** WARNING

Keep the battery out of the reach of children. Should the battery be swallowed, immediately consult a doctor.

### **!** CAUTION

- Use only one **CR2025 (3 V)** lithium battery.
- Remove the battery if the remote control is not used for a month or longer.
- Do not recharge, disassemble, heat or dispose of the battery in fire.
- Do not handle the battery with metallic tools.
- Do not store the battery with metallic materials.
- In the event of battery leakage, wipe the remote control completely clean and install a new battery.
- When disposing of used batteries, please comply with governmental regulations or environmental public institutions' rules that apply in your country/area.

## Using the remote control

Point the remote control in the direction of the front panel to operate.

- The remote control may not function properly in direct sunlight.

### **!** Important

- Do not store the remote control in high temperatures or direct sunlight.
- Do not let the remote control fall onto the floor, where it may become jammed under the brake or accelerator pedal. 

## About the operation mode

This unit features two operation modes, operation mode 1 and 2. Operation mode 1 enables you to operate all the functions of this unit. Operation mode 2 enables you to operate the basic functions for each source easily. This manual explains operation mode 1. Please refer to *Using the operation mode 2* on page 44 for operation mode 2. 

## What's What

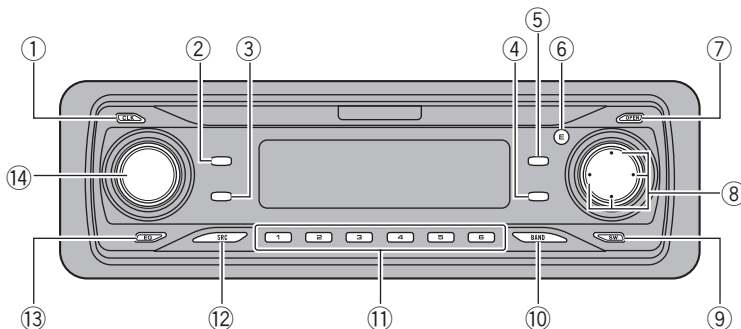

### Head unit

#### ① CLOCK button

Press to change to the clock display.

#### ② PAUSE button

Press to turn pause on or off.

#### ③ DISPLAY button

Press to select different displays.

#### ④ FUNCTION button

Press to select functions.

#### ⑤ AUDIO button

Press to select various sound quality controls.

#### ⑥ ENTERTAINMENT button

Press to change to the entertainment display.

#### ⑦ OPEN button

Press to open the front panel.

#### ⑧ ▲/▼/◀/▶ buttons

Press to do manual seek tuning, fast forward, reverse and track search controls. Also used for controlling functions.

#### ⑨ SW button

Press to directly select subwoofer setting menu. See *Using subwoofer output* on page 38. Press and hold to select EQ-EX setting menu. See *Compensating for equalizer curves (EQ-EX)* on page 35.

#### ⑩ BAND button

Press to select among three FM bands and one AM band and to cancel the control mode of functions.

#### ⑪ 1-6 buttons

Press for preset tuning and disc number search when using a multi-CD player.

#### ⑫ SOURCE button

This unit is turned on by selecting a source. Press to cycle through all the available sources.

#### ⑬ EQ button

Press to select various equalizer curves.

#### ⑭ VOLUME

When you press **VOLUME**, it extends outward so that it becomes easier to turn. To retract **VOLUME**, press it again. Rotate it to increase or decrease the volume. 

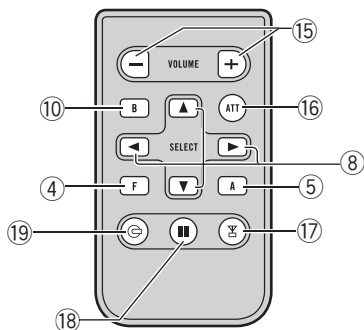

## Remote control

Operation is the same as when using the buttons on the head unit. See the explanation of the head unit about the operation of each button with the exception of **ATT**, which is explained below.

### 15 VOLUME buttons

Press to increase or decrease the volume.

### 16 ATT button

Press to quickly lower the volume level, by about 90%. Press once more to return to the original volume level.

### 17 TUNER button

Press to select the tuner as the source.

### 18 PAUSE button

Press to turn pause on or off.

### 19 CD button

Press to select the built-in or multi-CD player as the source.

## Basic Operations

### Turning the unit on

#### ● Press SOURCE to turn the unit on.

When you select a source the unit is turned on. 

### Selecting a source

You can select a source you want to listen to. To switch to the built-in CD player, load a disc in the unit (refer to page 18).

#### ● When using the head unit, press SOURCE to select a source.

Press **SOURCE** repeatedly to switch between the following sources:

**XM tuner—Tuner—Television—DVD player/Multi-DVD player—Built-in CD player—Multi-CD player—External unit 1—External unit 2—AUX**

#### ● When using the remote control, press TUNER or CD to select a source.

Press each button repeatedly to switch between the following sources:

**TUNER: XM tuner—Tuner—Television—**

**Sources off**

**CD: DVD player/Multi-DVD player—Built-in CD player—Multi-CD player—Sources off**

#### Notes

- In the following cases, the sound source will not change:
  - When there is no unit corresponding to the selected source connected to this unit.
  - When there is no disc in the unit.
  - When there is no disc in the DVD player.
  - When there is no magazine in the multi-CD player.
  - When there is no magazine in the multi-DVD player.

— When the AUX (auxiliary input) is set to off (refer to page 41).

- External unit refers to a Pioneer product (such as one available in the future) that, although incompatible as a source, enables control of basic functions by this unit. Two external units can be controlled by this unit. When two external units are connected, the allocation of them to external unit 1 or external unit 2 is automatically set by this unit.
- When this unit's blue/white lead is connected to the vehicle's auto-antenna relay control terminal, the vehicle's antenna extends when this unit's source is turned on. To retract the antenna, turn the source off. 

### Loading a disc

#### 1 Press OPEN to open the front panel.

CD loading slot appears.

- After a CD has been inserted, press **SOURCE** to select the built-in CD player.

#### 2 Insert a CD into the CD loading slot.

Playback will automatically start.

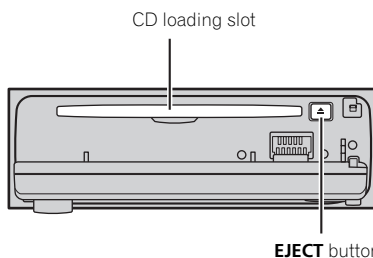

- You can eject a CD by pressing **EJECT**.
- To avoid a malfunction, make sure that no metal object comes into contact with the terminals when the front panel is open.

**Notes**

- The built-in CD player plays one, standard, 12-cm or 8-cm (single) CD at a time. Do not use an adapter when playing 8-cm CDs.
- Do not insert anything other than a CD into the CD loading slot.
- There is sometimes a delay between starting up CD playback and the sound being issued. When being read in, **Format Read** is displayed.
- If you cannot insert a disc completely or if after you insert a disc the disc does not play, check that the label side of the disc is up. Press **EJECT** to eject the disc, and check the disc for damage before inserting it again.
- If an error message such as **ERROR-11** is displayed, refer to *Understanding built-in CD player error messages* on page 49.
- You can eject the CD by pressing and holding **EJECT** with opening the front panel when the CD loading or ejecting cannot operate properly.

## Adjusting the volume

- Use **VOLUME** to adjust the sound level.

With the head unit, rotate **VOLUME** to increase or decrease the volume.

With the remote control, press **VOLUME** to increase or decrease the volume.

## Turning the unit off

- Press **SOURCE** and hold until the unit turns off.

# Tuner

## Listening to the radio

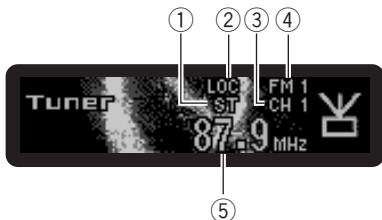

These are the basic steps necessary to operate the radio. More advanced tuner operation is explained starting on the next page.

### ① Stereo (ST) indicator

Shows that the frequency selected is being broadcast in stereo.

### ② LOC indicator

Shows when local seek tuning is on.

### ③ Preset number indicator

Shows which preset has been selected.

### ④ Band indicator

Shows which band the radio is tuned to, AM or FM.

### ⑤ Frequency indicator

Shows to which frequency the tuner is tuned.

## 1 Press SOURCE to select the tuner.

Press **SOURCE** until you see **Tuner** displayed.

## 2 Press BAND to select a band.

Press **BAND** until the desired band is displayed, **FM1**, **FM2**, **FM3** for FM or **AM**.

## 3 To perform manual tuning, briefly press

◀ or ▶.

The frequencies move up or down step by step.

## 4 To perform seek tuning, press and hold

◀ or ▶ for about one second and release. The tuner will scan the frequencies until a broadcast strong enough for good reception is found.

- You can cancel seek tuning by briefly pressing either ◀ or ▶.
- If you press and hold ◀ or ▶ you can skip stations. Seek tuning starts as soon as you release the button. ◻

## Introduction of advanced tuner operation

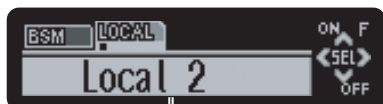

### ① Function display

Shows the function status.

#### ● Press FUNCTION to display the function names.

Press **FUNCTION** repeatedly to switch between the following functions:

**BSM** (best stations memory)—**Local** (local seek tuning)

- To return to the frequency display, press **BAND**.

#### Note

If you do not operate the function within about 30 seconds, the display is automatically returned to the frequency display. 

## Storing and recalling broadcast frequencies

If you press any of the preset tuning buttons **1–6** you can easily store up to six broadcast frequencies for later recall with the touch of a button.

#### ● When you find a frequency that you want to store in memory press one of preset tuning buttons **1–6** and hold until the preset number stops flashing.

The number you have pressed will flash in the preset number indicator and then remain lit.

The selected radio station frequency has been stored in memory.

The next time you press the same preset tuning button the radio station frequency is recalled from memory.

#### Notes

- Up to 18 FM stations, six for each of the three FM bands, and six AM stations can be stored in memory.
- You can also use **▲** and **▼** to recall radio station frequencies assigned to preset tuning buttons **1–6**. 

## Tuning in strong signals

Local seek tuning lets you tune in only those radio stations with sufficiently strong signals for good reception.

### 1 Press FUNCTION to select Local.

Press **FUNCTION** until **Local** appears in the display.

### 2 Press ▲ to turn local seek tuning on.

Local seek sensitivity (e.g., **Local 2**) appears in the display.

### 3 Press ◀ or ▶ to set the sensitivity.

There are four levels of sensitivity for FM and two levels for AM:

FM: **Local 1—Local 2—Local 3—Local 4**

AM: **Local 1—Local 2**

The **Local 4** setting allows reception of only the strongest stations, while lower settings let you receive progressively weaker stations.

### 4 When you want to return to normal seek tuning, press ▼ to turn local seek tuning off.

**Local :OFF** appears in the display. 



## Storing the strongest broadcast frequencies

BSM (best stations memory) lets you automatically store the six strongest broadcast frequencies under preset tuning buttons **1-6** and once stored there you can tune in to those frequencies with the touch of a button.

### 1 Press **FUNCTION** to select **BSM**.

Press **FUNCTION** until **BSM** appears in the display.

### 2 Press **▲** to turn **BSM** on.

**BSM** begins to flash. While **BSM** is flashing the six strongest broadcast frequencies will be stored under preset tuning buttons **1-6** in the order of their signal strength. When finished, **BSM** stops flashing.

- To cancel the storage process, press **▼**.



### Note

Storing broadcast frequencies with BSM may replace broadcast frequencies you have saved using buttons **1-6**. 

## Playing a CD

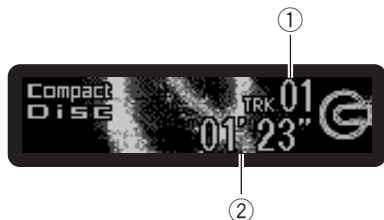

These are the basic steps necessary to play a CD with your built-in CD player. More advanced CD operation is explained starting on this page.

### ① Track number indicator

Shows the track currently playing.

### ② Play time indicator

Shows the elapsed playing time of the current track.

### 1 Press SOURCE to select the built-in CD player.

Press **SOURCE** until you see **Compact Disc** displayed.

- If no disc is loaded in the unit, you cannot select **Compact Disc** (built-in CD player). Insert a disc in the unit. (Refer to page 13.)

### 2 To perform fast forward or reverse, press and hold ◀ or ▶.

- If you select **ROUGH SEARCH**, pressing and holding ◀ or ▶ enables you to search every 10 tracks in the current disc. (Refer to *Selecting the search method* on page 20.)

### 3 To skip back or forward to another track, press ◀ or ▶.

Pressing ▶ skips to the start of the next track. Pressing ◀ once skips to the start of the current track. Pressing again will skip to the previous track. ◻

## Introduction of advanced built-in CD player operation

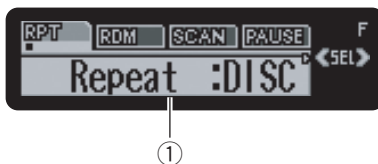

### ① Function display

Shows the function status.

### ● Press FUNCTION to display the function names.

Press **FUNCTION** repeatedly to switch between the following functions:

- Repeat** (repeat play)—**Random** (random play)
- Scan** (scan play)—**Pause** (pause)
- Comp./BMX** (compression and BMX)
- FF/REV** (search method)
- To return to the playback display, press **BAND**.



### Note

If you do not operate the function within about 30 seconds, the display is automatically returned to the playback display. ◻

## Repeating play

Repeat play lets you hear the same track over again.

### 1 Press FUNCTION to select Repeat.

Press **FUNCTION** until **Repeat** appears in the display.

### 2 Press ◀ or ▶ to select the repeat range.

Press ◀ or ▶ until the desired repeat range appears in the display.

- **DISC** – Repeat the current disc

## Built-in CD Player

- **TRACK** – Repeat just the current track

### Note

If you perform track search or fast forward/reverse during **TRACK**, the repeat play range changes to **DISC**. 

## Playing tracks in a random order

Random play lets you play back tracks on the CD in a random order.

### 1 Press **FUNCTION** to select **Random**.

Press **FUNCTION** until **Random** appears in the display.

### 2 Press **▲** to turn random play on.

**Random :ON** appears in the display. Tracks will play in a random order.

### 3 Press **▼** to turn random play off.

**Random :OFF** appears in the display. Tracks will continue to play in order. 

## Scanning tracks of a CD

Scan play lets you hear the first 10 seconds of each track on the CD.

### 1 Press **FUNCTION** to select **Scan**.

Press **FUNCTION** until **Scan** appears in the display.

### 2 Press **▲** to turn scan play on.

**Scan :ON** appears in the display. The first 10 seconds of each track is played.

### 3 When you find the desired track press **▼** to turn scan play off.

**Scan :OFF** appears in the display. The track will continue to play.

- If the display has automatically returned to the playback display, select **Scan** again by pressing **FUNCTION**.

### Note

After scanning of a CD is finished, normal playback of the tracks will begin again. 

## Pausing CD playback

Pause lets you temporarily stop playback of the CD.

### 1 Press **FUNCTION** to select **Pause**.

Press **FUNCTION** until **Pause** appears in the display.

### 2 Press **▲** to turn pause on.

**Pause :ON** appears in the display. Play of the current track pauses.

### 3 Press **▼** to turn pause off.

**Pause :OFF** appears in the display. Play will resume at the same point that you turned pause on. 

## Using compression and BMX

Using the COMP (compression) and BMX functions let you adjust the sound playback quality of this player. Each of the functions have a two-step adjustment. The COMP function balances the output of louder and softer sounds at higher volumes. BMX controls sound reverberations to give playback a fuller sound. Listen to each of the effects as you select through them and use the one that best enhances the playback of the track or CD that you are listening to.

### 1 Press FUNCTION to select Comp.

Press **FUNCTION** until **Comp.** appears in the display.

### 2 Press ▲ or ▼ to select your favorite setting.

Press ▲ or ▼ repeatedly to switch between the following settings:

**Comp./BMX OFF—Comp. 1—Comp. 2—  
Comp./BMX OFF—BMX 1—BMX 2**

## Selecting the search method

You can switch the search method between fast forward/reverse and searching every 10 tracks.

### 1 Press FUNCTION to select FF/REV.

Press **FUNCTION** until **FF/REV** appears in the display.

- If the search method **ROUGH SEARCH** has been previously selected, **ROUGH SEARCH** will be displayed.

### 2 Press ◀ or ▶ to select the search method.

Press ◀ or ▶ until the desired search method appears in the display.

- **FF/REV** – Fast forward and reverse
- **ROUGH SEARCH** – Searching every 10 tracks

## Searching every 10 tracks in the current disc

If a disc contains over 10 tracks, you can search every 10 tracks. When a disc contains a lot of tracks, you can roughly search for the track you want to play.

### 1 Select the search method

**ROUGH SEARCH.**

### 2 Press and hold ◀ or ▶ to search every 10 tracks on a disc.

- If a disc contains less than 10 tracks, pressing and holding ▶ recalls the last track of the disc. Also, if the remaining number of tracks after searching every 10 tracks is less than 10, pressing and holding ▶ recalls the last track of the disc.
- If a disc contains less than 10 tracks, pressing and holding ◀ recalls the first track of the disc. Also, if the remaining number of tracks after searching every 10 tracks is less than 10, pressing and holding ◀ recalls the first track of the disc.

## Using disc title functions

You can input CD titles and display the title. The next time you insert a CD for which you have entered a title, the title of that CD will be displayed.

## Entering disc titles

Use the disc title input feature to store up to 48 CD titles in the unit. Each title can be up to 10 characters long.

### 1 Play the CD that you want to enter a title for.

## Built-in CD Player

### 2 Press FUNCTION and hold until TITLE appears in the display.

■ When playing a CD TEXT disc, you cannot switch to **TITLE**. The disc title will have already been recorded on a CD TEXT disc.

### 3 Press button 1 to select the desired character type.

Press button **1** repeatedly to switch between the following character types:  
 Alphabet (upper case)—Alphabet (lower case)  
 —European letters, such as those with accents (e.g., **â, à, ã, ç**)

■ You can select to input numbers by pressing button **2**.

### 4 Press ▲ or ▼ to select a letter of the alphabet.

Each press of ▲ will display a letter of the alphabet in **A B C ... X Y Z**, numbers and symbols in **1 2 3 ... @ # <** order. Each press of ▼ will display a letter in the reverse order, such as **Z Y X ... C B A**.



### 5 Press ► to move the cursor to the next character position.

When the letter you want is displayed, press ► to move the cursor to the next position and then select the next letter. Press ◀ to move backwards in the display.

### 6 Move the cursor to the last position by pressing ► after entering the title.

When you press ► one more time, the entered title is stored in memory.

### 7 Press BAND to return to the playback display.



#### Notes

- Titles remain in memory, even after the disc has been removed from the unit, and are recalled when the disc is reinserted.
- After data for 48 discs has been stored in memory, data for a new disc will overwrite the oldest one.
- If you connect a multi-CD player, you can input disc titles for up to 100 discs.

## Displaying disc titles

You can display the title of any disc that has had a disc title entered.

#### ● Press DISPLAY.

Press **DISPLAY** repeatedly to switch between the following settings:

Play time—**Disc Title** (disc title)

When you select **Disc Title**, the title of the currently playing disc is shown in the display.

- When a CD with a disc title is inserted, the disc title automatically begins to scroll through the display.
- If no title has been entered for the currently playing disc, **No Disc Title** is displayed. ◻

## Using CD TEXT functions

Some discs have certain information encoded on the disc during manufacture. These discs may contain such information as the CD title, track title, artist's name and playback time and are called CD TEXT discs. Only these specially encoded CD TEXT discs support the functions listed below.

## Displaying titles on CD TEXT discs

- **Press DISPLAY.**

Press **DISPLAY** repeatedly to switch between the following settings:

Play time—**Disc Title** (disc title)

—**DiscArtist Name** (disc artist name)

—**Track Title** (track title)—**TrackArtist Name** (track artist name)

- If specific information has not been recorded on a CD TEXT disc, **No XXXX** will be displayed (e.g., **No Track Artist Name**).

## Scrolling titles in the display

This unit can display the first 16 letters of **Disc Title**, **DiscArtist Name**, **Track Title** and **TrackArtist Name**. When the text information is longer than 16 letters, you can scroll the display as follows.

- **Press DISPLAY and hold until the title begins to scroll through the display.**

The titles scroll.



### Note

When Ever Scroll is set to ON at the initial setting, CD text information scrolls continuously in the display. If you want to display the first 16 characters of text information temporarily and scroll from the beginning, press and hold **DISPLAY**. About Ever Scroll, refer to *Switching the Ever Scroll* on page 43.

## MP3/WMA/WAV Player

### Playing MP3/WMA/WAV



These are the basic steps necessary to play an MP3/WMA/WAV with your built-in CD player. More advanced MP3/WMA/WAV operation is explained starting on the next page.

#### ① MP3/WMA/WAV indicator

Shows when the MP3/WMA/WAV file is playing.

#### ② Folder number indicator

Shows the number of folder currently playing.

#### ③ Track number indicator

Shows the track (file) currently playing.

#### ④ Play time indicator

Shows the elapsed playing time of the current track (file).

### 1 Press SOURCE to select the built-in CD player.

Press **SOURCE** until you see **Compact Disc** displayed.

- If no disc is loaded in the unit, you cannot select **Compact Disc** (built-in CD player). Insert a disc in the unit. (Refer to page 13.)

### 2 Press ▲ or ▼ to select a folder.

- You cannot select a folder that does not have an MP3/WMA/WAV file recorded in it.
- To return to folder 01 (ROOT), press and hold **BAND**. However, if folder 01 (ROOT) contains no files, playback commences with folder 02.

### 3 To perform fast forward or reverse, press and hold ◀ or ▶.

- This is fast forward and reverse operation only for the file being played. This operation is canceled when the previous or next file is reached.
- If you select **ROUGH SEARCH**, pressing and holding ◀ or ▶ enables you to search every 10 tracks in the current folder. (Refer to *Selecting the search method* on page 25.)

### 4 To skip back or forward to another track, press ◀ or ▶.

Pressing ▶ skips to the start of the next track. Pressing ◀ once skips to the start of the current track. Pressing again will skip to the previous track.



#### Notes

- When playing discs with MP3/WMA/WAV files and audio data (CD-DA) such as CD-EXTRA and MIXED-MODE CDs, both types can be played only by switching mode between MP3/WMA/WAV and CD-DA with **BAND**.
- If you have switched between playback of MP3/WMA/WAV files and audio data (CD-DA), playback starts at the first track on the disc.
- The built-in CD player can play back an MP3/WMA/WAV file recorded on CD-ROM. (Refer to page 50 for files that can be played back.)
- Playback is carried out in order of file number. Folders are skipped if they contain no files. (If folder 01 (ROOT) contains no files, playback commences with folder 02.)
- When playing back files recorded as VBR (variable bit rate) files, the play time will not be correctly displayed if fast forward or reverse operations are used.
- If the inserted disc contains no files that can be played back, **No Audio** is displayed.
- If the inserted disc contains WMA files that are protected by digital rights management (DRM), **TRK SKIPPED** is displayed while the protected file is skipped.
- If all the files on the inserted disc are secured by DRM, **PROTECT** is displayed.
- There is no sound on fast forward or reverse. ■

## Introduction of advanced built-in CD player (MP3/WMA/WAV) operation



### ① Function display

Shows the function status.

#### ● Press FUNCTION to display the function names.

Press **FUNCTION** repeatedly to switch between the following functions:

**Repeat** (repeat play)—**Random** (random play)—**Scan** (scan play)—**Pause** (pause)—folder list—**Comp./BMX** (compression and BMX)—**FF/REV** (search method)

- To return to the playback display, press **BAND**.



#### Note

If you do not operate the function within about 30 seconds, the display is automatically returned to the playback display.

## Repeating play

For MP3/WMA/WAV playback, there are three repeat play ranges: **FOLDER** (folder repeat), **TRACK** (one-track repeat) and **DISC** (repeat all tracks).

### 1 Press FUNCTION to select Repeat.

Press **FUNCTION** until **Repeat** appears in the display.

### 2 Press ◀ or ▶ to select the repeat range.

Press ◀ or ▶ until the desired repeat range appears in the display.

- **FOLDER** – Repeat the current folder
- **TRACK** – Repeat just the current track
- **DISC** – Repeat all tracks



#### Notes

- If you select another folder during repeat play, the repeat play range changes to **DISC**.
- If you perform track search or fast forward/reverse during **TRACK**, the repeat play range changes to **FOLDER**.
- When **FOLDER** is selected, it is not possible to play back a subfolder of that folder.

## Playing tracks in a random order

Random play lets you play back tracks in a random order within the repeat range, **FOLDER** and **DISC**.

### 1 Select the repeat range.

Refer to *Repeating play* on this page.

### 2 Press FUNCTION to select Random.

Press **FUNCTION** until **Random** appears in the display.

### 3 Press ▲ to turn random play on.

**Random :ON** appears in the display. Tracks will play in a random order within the previously selected **FOLDER** or **DISC** ranges.

### 4 Press ▼ to turn random play off.

**Random :OFF** appears in the display. Tracks will continue to play in order.

## Scanning folders and tracks

While you are using **FOLDER**, the beginning of each track in the selected folder plays for about 10 seconds. When you are using **DISC**, the beginning of the first track of each folder is played for about 10 seconds.

### 1 Select the repeat range.

Refer to *Repeating play* on this page.

### 2 Press FUNCTION to select Scan.

Press **FUNCTION** until **Scan** appears in the display.



## MP3/WMA/WAV Player

### 3 Press ▲ to turn scan play on.

**Scan:ON** appears in the display. The first 10 seconds of each track of the current folder (or the first track of each folder) is played.

### 4 When you find the desired track (or folder) press ▼ to turn scan play off.

**Scan:OFF** appears in the display. The track (or folder) will continue to play.

- If the display has automatically returned to the playback display, select **Scan** again by pressing **FUNCTION**.



#### Note

After track or folder scanning is finished, normal playback of the tracks will begin again.

## Pausing MP3/WMA/WAV playback

Pause lets you temporarily stop playback of the MP3/WMA/WAV.

### 1 Press FUNCTION to select Pause.

Press **FUNCTION** until **Pause** appears in the display.

### 2 Press ▲ to turn pause on.

**Pause:ON** appears in the display. Play of the current track pauses.

### 3 Press ▼ to turn pause off.

**Pause:OFF** appears in the display. Play will resume at the same point that you turned pause on.

## Selecting folders from the folder title list

Folder title list lets you see the list of folder titles and select one of them to play back.

### 1 Press FUNCTION to select folder title list.

Press **FUNCTION** until **Root** appears in the display.

### 2 Press ◀ or ▶ to scroll through the list of titles that have been entered.

- If selected folder contains files, appears in the display.

### 3 Press ▲ to play your favorite folder title.

That selection will begin to play.

- If selected folder contains no files, **NO FILES** will be displayed.

## Using compression and BMX

Using the COMP (compression) and BMX functions let you adjust the sound playback quality of this player. Each of the functions have a two-step adjustment. The COMP function balances the output of louder and softer sounds at higher volumes. BMX controls sound reverberations to give playback a fuller sound. Listen to each of the effects as you select through them and use the one that best enhances the playback of the track or CD that you are listening to.

### 1 Press FUNCTION to select Comp.

Press **FUNCTION** until **Comp.** appears in the display.

### 2 Press ▲ or ▼ to select your favorite setting.

Press ▲ or ▼ repeatedly to switch between the following settings:

**Comp./BMX OFF—Comp. 1—Comp. 2—  
Comp./BMX OFF—BMX 1—BMX 2**

## Selecting the search method

You can switch the search method between fast forward/reverse and searching every 10 tracks.

### 1 Press FUNCTION to select FF/REV.

Press **FUNCTION** until **FF/REV** appears in the display.

- If the search method **ROUGH SEARCH** has been previously selected, **ROUGH SEARCH** will be displayed.

## 2 Press ◀ or ▶ to select the search method.

Press ◀ or ▶ until the desired search method appears in the display.

- **FF/REV** – Fast forward and reverse
- **ROUGH SEARCH** – Searching every 10 tracks

## Searching every 10 tracks in the current folder

If the current folder contains over 10 tracks, you can search every 10 tracks. When one folder contains a lot of tracks, you can roughly search for the track you want to play.

### 1 Select the search method **ROUGH SEARCH**.

### 2 Press and hold ◀ or ▶ to search every 10 tracks in the current folder.

- If the current folder contains less than 10 tracks, pressing and holding ▶ recalls the last track of the folder. Also, if the remaining number of tracks after searching every 10 tracks is less than 10, pressing and holding ▶ recalls the last track of the folder.
- If the current folder contains less than 10 tracks, pressing and holding ◀ recalls the first track of the folder. Also, if the remaining number of tracks after searching every 10 tracks is less than 10, pressing and holding ◀ recalls the first track of the folder.

## Displaying text information on MP3/WMA/WAV disc

Text information recorded on an MP3/WMA/WAV disc can be displayed.

### When playing back an MP3/WMA disc

#### ● Press **DISPLAY**.

Press **DISPLAY** repeatedly to switch between the following settings:

Play time—**Folder Name** (folder name)  
—**File Name** (file name)—**Track Title** (track title)—**Artist Name** (artist name)  
—**Album Title** (album title)—**Comment** (comment)—Bit rate

- When playing back MP3 files recorded as VBR (variable bit rate) files, the bit rate value is not displayed even after switching to bit rate. (**VBR** will be displayed.)
- When playing back WMA files recorded as VBR (variable bit rate) files, the average bit rate value is displayed.
- If specific information has not been recorded on an MP3/WMA disc, **No XXXX** will be displayed (e.g., **No Folder Name**).
- Depending on the version of iTunes® used to encode MP3 files, comment information may not be correctly displayed.
  - iTunes® is a trademark of Apple Computer, Inc., registered in the U.S. and other countries.
- Depending on the version of Windows Media Player used to encode WMA files, album names and other text information may not be correctly displayed.

### When playing back a WAV disc

#### ● Press **DISPLAY**.

Press **DISPLAY** repeatedly to switch between the following settings:

Play time—**Folder Name** (folder name)  
—**File Name** (file name)—Sampling frequency

- If specific information has not been recorded on a WAV disc, **No XXXX** will be displayed (e.g., **No Folder Name**).
- You can only play back WAV files in the frequencies 16, 22.05, 24, 32, 44.1 and 48 kHz (LPCM), or 22.05 and 44.1 kHz (MS ADPCM). The sampling frequency shown in the display may be rounded.

## Scrolling text information in the display

This unit can display the first 16 letters only of **Folder Name**, **File Name**, **Track Title**, **Artist Name**, **Album Title** and **Comment**.

When the recorded information is longer than 16 letters, you can scroll the text to the left so that the rest of the text information can be seen.

- **Press DISPLAY and hold until the text information begins to scroll through the display.**

The text information scrolls.



### Notes

- Unlike MP3 and WMA file format, WAV files display only **Folder Name** and **File Name**.
- When Ever Scroll is set to ON at the initial setting, CD text information scrolls continuously in the display. If you want to display the first 16 characters of text information temporarily and scroll from the beginning, press and hold **DISPLAY**. About Ever Scroll, refer to *Switching the Ever Scroll* on page 43. 

## Playing a CD



You can use this unit to control a multi-CD player, which is sold separately.

These are the basic steps necessary to play a CD with your multi-CD player. More advanced CD operation is explained starting on the next page.

### ① Disc number indicator

Shows the disc currently playing.

### ② Track number indicator

Shows the track currently playing.

### ③ Play time indicator

Shows the elapsed playing time of the current track.

## 1 Press SOURCE to select the multi-CD player.

Press **SOURCE** until you see **Multi-CD** displayed.

## 2 Select a disc you want to listen to with the 1–6 buttons.

For discs located at 1 to 6, press the corresponding button number.

If you want to select a disc located at 7 to 12, press and hold the corresponding numbers, such as **1** for disc 7, until the disc number appears in the display.

- You can also sequentially select a disc by pressing **▲/▼**.

**3 To perform fast forward or reverse, press and hold ◀ or ▶.**

**4 To skip back or forward to another track, press ◀ or ▶.**

Pressing **▶** skips to the start of the next track. Pressing **◀** once skips to the start of the current track. Pressing again will skip to the previous track.



### Notes

- When the multi-CD player performs the preparatory operations, **Ready** is displayed.
- If an error message such as **ERROR-11** is displayed, refer to the multi-CD player owner's manual.
- If there are no discs in the multi-CD player magazine, **No Disc** is displayed.

## 50-disc multi-CD player

Only those functions described in this manual are supported for 50-disc multi-CD players. This unit is not designed to operate disc title list functions with a 50-disc multi-CD player. About the disc title list functions, please refer to *Selecting discs from the disc title list* on page 33.

## Multi-CD Player

### Introduction of advanced multi-CD player operation



#### ① Function display

Shows the function status.

#### ● Press FUNCTION to display the function names.

Press **FUNCTION** repeatedly to switch between the following functions:

**Repeat** (repeat play)—**Disc title list**—**Random** (random play)—**Scan** (scan play)—**ITS Play** (ITS play)—**Pause** (pause)—**Comp.** (compression and DBE)

- To return to the playback display, press **BAND**.

#### Note

If you do not operate the function within about 30 seconds, the display is automatically returned to the playback display. 

### Repeating play

There are three repeat play ranges for the multi-CD player: **MCD** (multi-CD player repeat), **TRACK** (one-track repeat) and **DISC** (disc repeat).

#### 1 Press FUNCTION to select Repeat.

Press **FUNCTION** until **Repeat** appears in the display.

#### 2 Press ◀ or ▶ to select the repeat range.

Press ◀ or ▶ until the desired repeat range appears in the display.

- **MCD** – Repeat all discs in the multi-CD player
- **TRACK** – Repeat just the current track
- **DISC** – Repeat the current disc



#### Notes

- If you select other discs during repeat play, the repeat play range changes to **MCD**.
- If you perform track search or fast forward/reverse during **TRACK**, the repeat play range changes to **DISC**. 

### Playing tracks in a random order

Random play lets you play back tracks in a random order within the repeat range, **MCD** and **DISC**.

#### 1 Select the repeat range.

Refer to *Repeating play* on this page.

#### 2 Press FUNCTION to select Random.

Press **FUNCTION** until **Random** appears in the display.

#### 3 Press ▲ to turn random play on.

**Random :ON** appears in the display. Tracks will play in a random order within the previously selected **MCD** or **DISC** ranges.

#### 4 Press ▼ to turn random play off.

**Random :OFF** appears in the display. Tracks will continue to play in order. 

## Scanning CDs and tracks

While you are using **DISC**, the beginning of each track on the selected disc plays for about 10 seconds. When you are using **MCD**, the beginning of the first track of each disc is played for about 10 seconds.

### 1 Select the repeat range.

Refer to *Repeating play* on the previous page.

### 2 Press **FUNCTION** to select **Scan**.

Press **FUNCTION** until **Scan** appears in the display.

### 3 Press **▲** to turn scan play on.

**Scan:ON** appears in the display. The first 10 seconds of each track of the current disc (or the first track of each disc) is played.

### 4 When you find the desired track (or disc) press **▼** to turn scan play off.

**Scan:OFF** appears in the display. The track (or disc) will continue to play.

- If the display has automatically returned to the playback display, select **Scan** again by pressing **FUNCTION**.



#### Note

After track or disc scanning is finished, normal playback of the tracks will begin again. 

## Pausing CD playback

Pause lets you temporarily stop playback of the CD.

### 1 Press **FUNCTION** to select **Pause**.

Press **FUNCTION** until **Pause** appears in the display.

### 2 Press **▲** to turn pause on.

**Pause:ON** appears in the display. Play of the current track pauses.

### 3 Press **▼** to turn pause off.

**Pause:OFF** appears in the display. Play will resume at the same point that you turned pause on. 

## Using ITS playlists

ITS (instant track selection) lets you make a playlist of favorite tracks from those in the multi-CD player magazine. After you have added your favorite tracks to the playlist you can turn on ITS play and play just those selections.

## Creating a playlist with ITS programming

You can use ITS to enter and play back up to 99 tracks per disc, up to 100 discs (with the disc titles). (With multi-CD players sold before the CDX-P1250 and CDX-P650, up to 24 tracks can be stored in the playlist.)

### 1 Play a CD that you want to program.

Press **▲** or **▼** to select the CD.

### 2 Press **FUNCTION** and hold until **TITLE** appears in the display, then press **FUNCTION** to select ITS.

After **TITLE** is displayed, press **FUNCTION** repeatedly, the following functions appear in the display:

**TITLE** (disc title input)—**ITS** (ITS programming)

### 3 Select the desired track by pressing **◀** or **▶**.

## Multi-CD Player

### 4 Press ▲ to store the currently playing track in the playlist.

**ITS Input** is displayed briefly and the currently playing selection is added to your playlist. The display then shows **ITS** again.

### 5 Press BAND to return to the playback display.



#### Note

After data for 100 discs has been stored in memory, data for a new disc will overwrite the oldest one.

## Playback from your ITS playlist

ITS play lets you listen to the tracks that you have entered into your ITS playlist. When you turn on ITS play, tracks from your ITS playlist in the multi-CD player will begin to play.

### 1 Select the repeat range.

Refer to *Repeating play* on page 29.

### 2 Press FUNCTION to select ITS Play.

Press **FUNCTION** until **ITS Play** appears in the display.

### 3 Press ▲ to turn ITS play on.

**ITS Play:ON** appears in the display. Playback begins of those tracks from your playlist within the previously selected **MCD** or **DISC** ranges.

- If no tracks in the current range are programmed for ITS play then **ITS Empty** is displayed.

### 4 Press ▼ to turn ITS play off.

**ITS Play:OFF** appears in the display. Playback will continue in normal order from the currently playing track and CD.

## Erasing a track from your ITS playlist

When you want to delete a track from your ITS playlist, you can if ITS play is on.

If ITS play is already on, skip to step 2. If ITS play is not already on, press **FUNCTION**.

### 1 Play the CD with the track you want to delete from your ITS playlist, and turn ITS play on.

Refer to *Playback from your ITS playlist* on this page.

### 2 Press FUNCTION and hold until TITLE appears in the display, then press FUNCTION to select ITS.

After **TITLE** is displayed, press **FUNCTION** until **ITS** appears in the display.

### 3 Select the desired track by pressing ◀ or ▶.

### 4 Press ▼ to erase the track from your ITS playlist.

The currently playing selection is erased from your ITS playlist and playback of the next track from your ITS playlist begins.

- If there are no tracks from your playlist in the current range, **ITS Empty** is displayed and normal play resumes.

### 5 Press BAND to return to the playback display.

## Erasing a CD from your ITS playlist

When you want to delete all tracks of a CD from your ITS playlist, you can if ITS play is off.

### 1 Play the CD that you want to delete.

Press ▲ or ▼ to select the CD.

**2 Press FUNCTION and hold until TITLE appears in the display, then press FUNCTION to select ITS.**

After **TITLE** is displayed, press **FUNCTION** until **ITS** appears in the display.

**3 Press ▼ to erase all tracks on the currently playing CD from your ITS playlist.**

All tracks on the currently playing CD are erased from your playlist and **ITS Clear** is displayed.

**4 Press BAND to return to the playback display.** 

## Using disc title functions

You can input CD titles and display the titles. Then you can easily search for and play a desired disc.

### Entering disc titles

Use the disc title input feature to store up to 100 CD titles (with ITS playlist) into the multi-CD player. Each title can be up to 10 characters long.

**1 Play the CD that you want to enter a title for.**

Press ▲ or ▼ to select the CD.

**2 Press FUNCTION and hold until TITLE appears in the display.**

After **TITLE** is displayed, press **FUNCTION** repeatedly, the following functions appear in the display:

**TITLE** (disc title input)—**ITS** (ITS programming)

- When playing a CD TEXT disc on a CD TEXT compatible multi-CD player, you cannot switch to **TITLE**. The disc title will have already been recorded on a CD TEXT disc.

**3 Press button 1 to select the desired character type.**

Press button **1** repeatedly to switch between the following character types:

Alphabet (upper case)—Alphabet (lower case)

—European letters, such as those with accents (e.g., á, à, â, ã, ç)

- You can select to input numbers by pressing button **2**.

**4 Press ▲ or ▼ to select a letter of the alphabet.**

Each press of ▲ will display a letter of the alphabet in **A B C ... X Y Z**, numbers and symbols in **1 2 3 ... @ # <** order. Each press of ▼ will display a letter in the reverse order, such as **Z Y X ... C B A**.



**5 Press ► to move the cursor to the next character position.**

When the letter you want is displayed, press ► to move the cursor to the next position and then select the next letter. Press ◀ to move backwards in the display.

**6 Move the cursor to the last position by pressing ► after entering the title.**

When you press ► one more time, the entered title is stored in memory.

**7 Press BAND to return to the playback display.**



#### Notes

- Titles remain in memory, even after the disc has been removed from the magazine, and are recalled when the disc is reinserted.



## Multi-CD Player

- After data for 100 discs has been stored in memory, data for a new disc will overwrite the oldest one.

### Displaying disc titles

You can display the title of any disc that has had a disc title entered.

#### ● Press **DISPLAY**.

Press **DISPLAY** repeatedly to switch between the following settings:

Play time—**Disc Title** (disc title)

When you select **Disc Title**, the title of the currently playing disc is shown in the display.

- When a CD with a disc title is inserted, the disc title automatically begins to scroll through the display.
- If no title has been entered for the currently playing disc, **No Disc Title** is displayed.

### Selecting discs from the disc title list

Disc title list lets you see the list of disc titles that have been entered into the multi-CD player and select one of them to play back.

#### 1 Press **FUNCTION** to select disc title list.

Press **FUNCTION** until disc title appears in the display.

#### 2 Press **◀** or **▶** to scroll through the list of titles that have been entered.

- If no title has been entered for a disc, **No D-Title** will be displayed.

#### 3 Press **▲** to play your favorite CD title.

That selection will begin to play.

### Using CD TEXT functions

*You can use these functions only with a CD TEXT compatible multi-CD player.*

Some discs have certain information encoded on the disc during manufacture. These discs may contain such information as the CD title, track title, artist's name and playback time and are called CD TEXT discs. Only these specially encoded CD TEXT discs support the functions listed below.

### Displaying titles on CD TEXT discs

#### ● Press **DISPLAY**.

Press **DISPLAY** repeatedly to switch between the following settings:

Play time—**Disc Title** (disc title)

—**DiscArtist Name** (disc artist name)

—**Track Title** (track title)—**TrackArtist Name** (track artist name)

- If specific information has not been recorded on a CD TEXT disc, **No XXXX** will be displayed (e.g., **No Track Artist Name**).

### Scrolling titles in the display

This unit can display the first 16 letters only of **Folder Name**, **File Name**, **Track Title**, **Artist Name**, **Album Title** and **Comment**.

When the recorded information is longer than 16 letters, you can scroll the text to the left so that the rest of the text information can be seen.

#### ● Press **DISPLAY** and hold until the title begins to scroll through the display.

The titles scroll.

**Note**

When Ever Scroll is set to ON at the initial setting, CD text information scrolls continuously in the display. If you want to display the first 16 characters of text information temporarily and scroll from the beginning, press and hold **DISPLAY**. About Ever Scroll, refer to *Switching the Ever Scroll* on page 43. 

## Using compression and bass emphasis

*You can use these functions only with a multi-CD player that supports them.*

Using COMP (compression) and DBE (dynamic bass emphasis) functions lets you adjust the sound playback quality of the multi-CD player. Each of the functions has a two-step adjustment. The COMP function balances the output of louder and softer sounds at higher volumes. DBE boosts bass levels to give playback a fuller sound. Listen to each of the effects as you select them and use the one that best enhances the playback of the track or CD that you are listening to.

### 1 Press **FUNCTION** to select **Comp.**

Press **FUNCTION** until **Comp.** appears in the display.

- If the multi-CD player does not support COMP/DBE, **No Comp.** is displayed when you attempt to select it.

### 2 Press **▲** or **▼** to select your favorite setting.

Press **▲** or **▼** repeatedly to switch between the following settings:

**Comp. OFF—Comp. 1—Comp. 2—**

**Comp. OFF—DBE 1—DBE 2** 

## Audio Adjustments

### Introduction of audio adjustments



#### ① Audio display

Shows the audio adjustments status.

#### ● Press **AUDIO** to display the audio function names.

Press **AUDIO** repeatedly to switch between the following audio functions:

**Fad** (balance adjustment)—**EQ** (equalizer curve adjustment)—**Bass** (bass and treble level adjustment)—**Loud** (loudness)  
—**Sub-W1** (subwoofer on/off setting)/**NonFad** (non fading output on/off setting)—**Sub-W2** (subwoofer setting)/**NonFad** (non fading output setting)—**HPF** (high pass filter)—**SLA** (source level adjustment)

- If EQ-EX function has been selected and only when EQ-EX is turned on and **CUSTOM** is selected as the equalizer curve, you can switch to **Bass**.
- When the subwoofer controller setting is only **PREOUT:FULL**, you cannot switch to **Sub-W1**. (Refer to page 42.)
- You can select the **Sub-W2** only when subwoofer output is turned on in the **Sub-W1**.
- When the subwoofer controller setting is only **PREOUT:FULL**, you can switch to the nonfading output on/off setting. (Refer to page 42.)
- You can select the nonfading output setting only when nonfading output is turned on in the nonfading output on/off setting.
- When selecting the FM tuner as the source, you cannot switch to **SLA**.
- To return to the display of each source, press **BAND**.

#### Note

If you do not operate the audio function within about 30 seconds, the display is automatically returned to the source display. 

### Compensating for equalizer curves (EQ-EX)

The EQ-EX function smoothes the effects of each equalizer curve. Furthermore, you can adjust bass and treble for each source when **CUSTOM** curve is selected.

#### ● Press and hold **SW** to turn EQ-EX on. **EQ-EX ON** appears in the display. EQ-EX is now on.

- To turn EQ-EX off, press and hold **SW**.
- If you do not operate the EQ-EX within about 8 seconds, the display automatically returned to the source display. 

### Using balance adjustment

You can select a fader/balance setting that provides an ideal listening environment in all occupied seats.

#### 1 Press **AUDIO** to select **Fad**.

Press **AUDIO** until **Fad** appears in the display.

- If the balance setting has been previously adjusted, **Bal** will be displayed.

#### 2 Press **▲** or **▼** to adjust front/rear speaker balance.

Each press of **▲** or **▼** moves the front/rear speaker balance towards the front or the rear. **Fad F 15 – Fad R 15** is displayed as the front/rear speaker balance moves from front to rear.

- **Fad F/R 0** is the proper setting when only two speakers are used.

## Audio Adjustments

- When the rear output setting is **REAR SP:S/W**, you cannot adjust front/rear speaker balance. Refer to *Setting the rear output and subwoofer controller* on page 42.

### 3 Press ◀ or ▶ to adjust left/right speaker balance.

When you press ◀ or ▶, **Bal L/R 0** is displayed. Each press of ◀ or ▶ moves the left/right speaker balance towards the left or the right.

**Bal L 9 – Bal R 9** is displayed as the left/right speaker balance moves from left to right. 

## Using the equalizer

The equalizer lets you adjust the equalization to match car interior acoustic characteristics as desired.

## Recalling equalizer curves

There are six stored equalizer curves which you can easily recall at any time. Here is a list of the equalizer curves:

Display	Equalizer curve
<b>SUPER BASS</b>	Super bass
<b>POWERFUL</b>	Powerful
<b>NATURAL</b>	Natural
<b>VOCAL</b>	Vocal
<b>CUSTOM</b>	Custom
<b>FLAT</b>	Flat

- CUSTOM** is an adjusted equalizer curve that you create.
- A separate **CUSTOM** curve can be created for each source. (The built-in CD player and the multi-CD player are set to the same equalizer adjustment setting automatically.) If you make adjustments, the equalizer

curve settings will be memorized in **CUSTOM**.

- When **FLAT** is selected no supplement or correction is made to the sound. This is useful to check the effect of the equalizer curves by switching alternatively between **FLAT** and a set equalizer curve.

### ● Press EQ to select the equalizer.

Press **EQ** repeatedly to switch between the following equalizers:

**SUPER BASS—POWERFUL—NATURAL—VOCAL—CUSTOM—FLAT**

## Adjusting equalizer curves

You can adjust the currently selected equalizer curve setting as desired. Adjusted equalizer curve settings are memorized in **CUSTOM**.

### 1 Press AUDIO to select EQ.

Press **AUDIO** until **EQ** appears in the display.

### 2 Press ◀ or ▶ to select the equalizer band to adjust.

Each press of ◀ or ▶ selects equalizer bands in the following order:

**EQ LOW** (low)—**EQ MID** (mid)—**EQ HIGH** (high)

### 3 Press ▲ or ▼ to adjust the level of the equalizer band.

Each press of ▲ or ▼ increases or decreases the level of the equalization band.

**+6 – –6** is displayed as the level is increased or decreased.

- You can then select another band and adjust the level.



### Note

If you make adjustments, **CUSTOM** curve is updated.

## Audio Adjustments

### Fine-adjusting equalizer curve

You can adjust the center frequency and the Q factor (curve characteristics) of each currently selected curve band (**EQ LOW/EQ MID/EQ HIGH**).

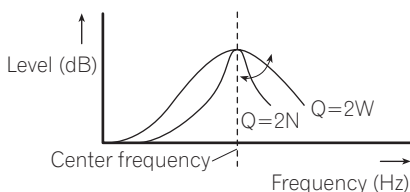

**1 Press AUDIO and hold until frequency and the Q factor (e.g., F 80 Q 1W) appears in the display.**

**2 Press AUDIO to select the band for adjustment from among low, mid and high.**

Press **AUDIO** repeatedly to switch between the following functions:

Low—Mid—High—**Bass** (bass adjustment)  
—**Treble** (treble adjustment)

- If EQ-EX function has been selected and only when EQ-EX is turned on and **CUSTOM** is selected as the equalizer curve, you can switch to **Bass** and **Treble**.

**3 Press ◀ or ▶ to select the desired frequency.**

Press ◀ or ▶ until the desired frequency appears in the display.

Low: **40—80—100—160** (Hz)

Mid: **200—500—1k—2k** (Hz)

High: **3.15k—8k—10k—12.5k** (Hz)

**4 Press ▲ or ▼ to select the desired Q factor.**

Press ▲ or ▼ until the desired Q factor appears in the display.

**2N—1N—1W—2W**



#### Note

If you make adjustments, **CUSTOM** curve is updated. ◻

### Adjusting bass and treble

Use this function to adjust the bass and treble. The ability to select the frequency as well as the level gives you good control over the total balance of audio.

- If EQ-EX function has been selected and EQ-EX turned on and **CUSTOM** selected as the equalizer curve, you can adjust bass and treble settings.

### Adjusting bass and treble level

You can adjust the bass and treble level.

**1 Press AUDIO to select Bass.**

Press **AUDIO** until **Bass** appears in the display.

- If the treble level has been previously adjusted, **Treble** will be displayed.

**2 Press ◀ or ▶ to select bass or treble.**

Press ◀ and **Bass** is displayed. Press ▶ and **Treble** is displayed.

**3 Press ▲ or ▼ to adjust the level.**

Each press of ▲ or ▼ increases or decreases the selected bass or treble level. **+6—-6** is displayed as the level is increased or decreased.

## Selecting bass frequency

You can select the bass frequency for level adjustment.

**1 Press AUDIO and hold until frequency and the Q factor (e.g., F 80 Q 1W) appears in the display.**

**2 Press AUDIO to select Bass.**

Press **AUDIO** until **Bass** appears in the display.

**3 Press ◀ or ▶ to select the desired frequency.**

Press ◀ or ▶ until the desired frequency appears in the display.

**40—63—100—160 (Hz)**

## Selecting treble frequency

You can select the treble frequency for level adjustment.

**1 Press AUDIO and hold until frequency and the Q factor (e.g., F 80 Q 1W) appears in the display.**

**2 Press AUDIO to select Treble.**

Press **AUDIO** until **Treble** appears in the display.

**3 Press ◀ or ▶ to select the desired frequency.**

Press ◀ or ▶ until the desired frequency appears in the display.

**2.5k—4k—6.3k—10k (Hz) □**

## Adjusting loudness

Loudness compensates for deficiencies in the low- and high-sound ranges at low volume.

**1 Press AUDIO to select Loud.**

Press **AUDIO** until **Loud** appears in the display.

**2 Press ▲ to turn loudness on.**

Loudness level (e.g., **Loud MID**) appears in the display.

**3 Press ◀ or ▶ to select a desired level.**

Each press of ◀ or ▶ selects level in the following order:

**LOW (low)—MID (mid)—HIGH (high)**

**4 Press ▼ to turn loudness off.**

**Loud OFF** appears in the display. □

## Using subwoofer output

This unit is equipped with a subwoofer output which can be turned on or off.

**1 Press AUDIO to select Sub-W1.**

Press **AUDIO** until **Sub-W1** appears in the display.

- You can also select the subwoofer setting menu by pressing **SW** on the unit.
- When the subwoofer controller setting is **PREOUT:FULL**, you cannot select **Sub-W1**.

**2 Press ▲ to turn subwoofer output on.**

**Sub-W1 Normal** appears in the display. Subwoofer output is now on.

- To turn subwoofer output off, press ▼.

**3 Press ◀ or ▶ to select the phase of subwoofer output.**

Press ◀ to select reverse phase and **Rev.** appears in the display. Press ▶ to select normal phase and **Normal** appears in the display.

## Audio Adjustments

### Adjusting subwoofer settings

When the subwoofer output is on, you can adjust the cut-off frequency and the output level of the subwoofer.

#### 1 Press **AUDIO** to select **Sub-W2**.

Press **AUDIO** until **Sub-W2** appears in the display.

- You can also select the subwoofer setting menu by pressing **SW** on the unit.
- When the subwoofer output is on, you can select **Sub-W2**.

#### 2 Press **◀** or **▶** to select cut-off frequency.

Each press of **◀** or **▶** selects cut-off frequencies in the following order:

**50—80—125** (Hz)

Only frequencies lower than those in the selected range are outputted from the subwoofer.

#### 3 Press **▲** or **▼** to adjust the output level of the subwoofer.

Each press of **▲** or **▼** increases or decreases the level of the subwoofer. **+6** – **-6** is displayed as the level is increased or decreased.

### Using nonfading output

When the nonfading output setting is on, the audio signal does not pass through this unit's low pass filter (for the subwoofer), but is outputted through the RCA output.

#### 1 Press **AUDIO** to select nonfading output on/off setting.

Press **AUDIO** until **NonFad ON** appears in the display.

- When the subwoofer controller setting is only **PREOUT:FULL**, you can switch to the nonfading output on/off setting. (Refer to page 42.)

#### 2 Press **▲** to turn nonfading output on.

**NonFad ON** appears in the display. Nonfading output is now on.

- To turn nonfading output off, press **▼**.

### Adjusting nonfading output level

When the nonfading output is on, you can adjust the level of nonfading output.

#### 1 Press **AUDIO** to select nonfading output setting.

Press **AUDIO** until **NonFad 0** appears in the display.

#### 2 Press **▲** or **▼** to adjust the nonfading output level.

Each press of **▲** or **▼** increases or decreases the level of the nonfading output. **+6** – **-6** is displayed as the level is increased or decreased.

### Using the high pass filter

When you do not want low sounds from the subwoofer output frequency range to play from the front or rear speakers, turn on the HPF (high pass filter). Only frequencies higher than those in the selected range are outputted from the front or rear speakers.

#### 1 Press **AUDIO** to select **HPF**.

Press **AUDIO** until **HPF** appears in the display.

#### 2 Press **▲** to turn high pass filter on.

**HPF 80 Hz** appears in the display. High pass filter is now on.

- To turn high pass filter off, press **▼**.

#### 3 Press **◀** or **▶** to select cut-off frequency.

Each press of **◀** or **▶** selects cut-off frequencies in the following order:

**50—80—125** (Hz)

Only frequencies higher than those in the selected range are outputted from the front or rear speakers. 

## Adjusting source levels

SLA (source level adjustment) lets you adjust the volume level of each source to prevent radical changes in volume when switching between sources.

- Settings are based on the FM tuner volume level, which remains unchanged.

**1 Compare the FM tuner volume level with the level of the source you wish to adjust.**

**2 Press AUDIO to select SLA.**

Press **AUDIO** until **SLA** appears in the display.

**3 Press ▲ or ▼ to adjust the source volume.**

Each press of **▲** or **▼** increases or decreases the source volume.

**SLA +4** – **SLA -4** is displayed as the source volume is increased or decreased.



### Notes

- The AM tuner volume level can also be adjusted with source level adjustments.
- The built-in CD player and the multi-CD player are set to the same source level adjustment volume automatically.
- External unit 1 and external unit 2 are set to the same source level adjustment volume automatically. 



## Initial Settings

### Adjusting initial settings



Initial settings lets you perform initial setup of different settings for this unit.

#### ① Function display

Shows the function status.

**1 Press SOURCE and hold until the unit turns off.**

**2 Press FUNCTION and hold until the clock appears in the display.**

**3 Press FUNCTION to select one of the initial settings.**

Press **FUNCTION** repeatedly to switch between the following settings:

Clock—**Warning** (warning tone)—**AUX** (auxiliary input)—**Dimmer** (dimmer)—**Brightness** (brightness)—**REAR SP** (rear output and sub-woofer controller)—**Telephone** (telephone muting/attenuation)—**Ever Scroll** (ever scroll)

Use the following instructions to operate each particular setting.

- To cancel initial settings, press **BAND**.
- You can also cancel initial settings by holding down **FUNCTION** until the unit turns off.

### Setting the clock

Use these instructions to set the clock.

**1 Press FUNCTION to select clock.**

Press **FUNCTION** repeatedly until clock appears in the display.

**2 Press ◀ or ▶ to select the segment of the clock display you wish to set.**

Pressing ◀ or ▶ will select one segment of the clock display:

Hour—Minute

As you select segments of the clock display the segment selected will blink.



**3 Press ▲ or ▼ to set the clock.**

Pressing ▲ will increase the selected hour or minute. Pressing ▼ will decrease the selected hour or minute.

### Switching the warning tone

If the front panel is not detached from the head unit within five seconds of turning off the ignition, a warning tone will sound. You can turn off the warning tone.

**1 Press FUNCTION to select Warning.**

Press **FUNCTION** repeatedly until **Warning** appears in the display.

**2 Press ▲ or ▼ to turn Warning on or off.**

Pressing ▲ or ▼ will turn **Warning** on or off and that status will be displayed (e.g., **Warning:ON**).

### Switching the auxiliary setting

It is possible to use auxiliary equipment with this unit. Activate the auxiliary setting when using auxiliary equipment connected to this unit.

## Initial Settings

### 1 Press **FUNCTION** to select **AUX**.

Press **FUNCTION** repeatedly until **AUX** appears in the display.

### 2 Press **▲** or **▼** to turn **AUX** on or off.

Pressing **▲** or **▼** will turn **AUX** on or off and that status will be displayed (e.g., **AUX:ON**). 

## Switching the dimmer setting

To prevent the display from being too bright at night, the display is automatically dimmed when the car's headlights are turned on. You can turn the dimmer on or off.

### 1 Press **FUNCTION** to select **Dimmer**.

Press **FUNCTION** repeatedly until **Dimmer** appears in the display.

### 2 Press **▲** or **▼** to turn **Dimmer** on or off.

Pressing **▲** or **▼** will turn **Dimmer** on or off and that status will be displayed (e.g., **Dimmer:ON**). 

## Adjusting the brightness

You can adjust the display brightness. Initially this mode is set to 12.

### 1 Press **FUNCTION** to select **Brightness**.

Press **FUNCTION** repeatedly until **Brightness** appears in the display.

### 2 Press **◀** or **▶** to adjust the brightness level.

Each press of **◀** or **▶** increases or decreases the brightness level. **0 – 15** is displayed as the level is increased or decreased. 

## Setting the rear output and subwoofer controller

This unit's rear output (rear speaker leads output and RCA rear output) can be used for full-range speaker (**REAR SP:FULL**) or subwoofer (**REAR SP:S/W**) connection. If you switch the rear output setting to the **REAR SP:S/W**, you can connect a rear speaker lead directly to a subwoofer without using an auxiliary amp. Initially, the unit is set for rear full-range speaker connection (**REAR SP:FULL**). When rear output is connected to full range speakers (when **REAR SP:FULL** is selected), you can connect the RCA subwoofer output to a subwoofer. In this case, you can select whether to use the subwoofer controller's (low pass filter, phase) built-in **PREOUT:S/W** or the auxiliary **PREOUT:FULL**.

### 1 Press **FUNCTION** to select **REAR SP**.

Press **FUNCTION** repeatedly until **REAR SP** appears in the display.

### 2 Press **▲** or **▼** to switch the rear output setting.

Pressing **▲** or **▼** will switch between **REAR SP:FULL** (full-range speaker) and **REAR SP:S/W** (subwoofer) and that status will be displayed.

- When no subwoofer is connected to the rear output, select **REAR SP:FULL**.
- When a subwoofer is connected to the rear output, set for subwoofer **REAR SP:S/W**.
- When the rear output setting is **REAR SP:S/W**, you cannot change the subwoofer controller.

### 3 Press **◀** or **▶** to switch the subwoofer output or nonfading output (full-range RCA output).

Pressing **◀** or **▶** will switch between **PREOUT:S/W** and **PREOUT:FULL** and that status will be displayed.

## Initial Settings



### Notes

- Even if you change this setting, there is no output unless you turn the nonfading output (refer to *Using nonfading output* on page 39) or subwoofer output (refer to *Using subwoofer output* on page 38) in the audio menu on.
- If you change the subwoofer controller, subwoofer output and nonfading output in the audio menu return to the factory settings.
- Both rear speaker leads output and RCA rear output are switched simultaneously in this setting.

## Switching the telephone muting/attenuation

Sound from this system is muted or attenuated automatically when the signal from the equipment with mute function is received.

- The sound is turned off or attenuated, **MUTE** or **ATT** is displayed and no audio adjustment is possible.
- Sound from this system returns to normal when the muting or attenuation is cancelled.

### 1 Press FUNCTION to select Telephone.

Press **FUNCTION** repeatedly until **Telephone** appears in the display.

### 2 Press ◀ or ▶ to switch the telephone muting/attenuation.

Pressing ◀ or ▶ will switch between **Telephone:ATT** (attenuation) and **Telephone:MUTE** (muting) and that status will be displayed.

## Switching the Ever Scroll

When Ever Scroll is set to ON, CD text information scrolls continuously in the display. Set to OFF if you prefer the information to scroll just once.

### 1 Press FUNCTION to select Ever Scroll.

Press **FUNCTION** repeatedly until **Ever Scroll** appears in the display.

### 2 Press ▲ or ▼ to turn Ever Scroll on or off.

Pressing ▲ or ▼ will turn **Ever Scroll** on or off and that status will be displayed (e.g., **Ever Scroll:ON**).

## Using the operation mode 2

Switching to operation mode 2 enables you to operate the basic functions for each source easily.

- However, it may not possible to operate every function for each source with operation mode 2. Switch the operation mode to 1 to operate a function that does not correspond to operation mode 2.

### 1 Press ENTERTAINMENT and hold to switch to operation mode 2.

Press **ENTERTAINMENT** and hold until **Operation Mode 2** appears in the display. Depending on the source that you have selected, **PAUSE**, **AUDIO**, **DISPLAY** and **FUNCTION** buttons change to the assigned function.

- To switch to operation mode 1, press **ENTERTAINMENT** and hold until **Operation Mode 1** appears in the display.

### 2 Press PAUSE, AUDIO, DISPLAY or FUNCTION.

You can operate the function of the button you have pressed.

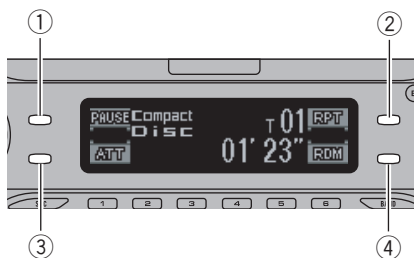

- 1 **PAUSE** button
- 2 **AUDIO** button
- 3 **DISPLAY** button
- 4 **FUNCTION** button

## Tuner

Button	Operation
<b>PAUSE</b>	Press to turn loudness on or off.
<b>AUDIO</b>	Press to turn local function on or off.
<b>DISPLAY</b>	Press to quickly lower the volume level, by about 90%. Press once more to return to the original volume level.
<b>FUNCTION</b>	Press and hold to turn <b>BSM</b> on. Press to turn <b>BSM</b> off.

## Built-in CD Player

Button	Operation
<b>PAUSE</b>	Press to turn pause on or off.
<b>AUDIO</b>	Press to select the repeat range.
<b>DISPLAY</b>	Press to quickly lower the volume level, by about 90%. Press once more to return to the original volume level.
<b>FUNCTION</b>	Press to turn <b>Random</b> on or off.

## MP3/WMA/WAV and Multi-CD player

Button	Operation
<b>PAUSE</b>	Press to turn pause on or off.
<b>AUDIO</b>	Press to select the repeat range.
<b>DISPLAY</b>	Press to quickly lower the volume level, by about 90%. Press once more to return to the original volume level.
<b>FUNCTION</b>	Press to turn <b>Random</b> on or off.

## XM tuner

Button	Operation
<b>PAUSE</b>	Press to turn loudness on or off.
<b>AUDIO</b>	Press to switch channel select mode.

## Other Functions

Button	Operation
DISPLAY	No function.
FUNCTION	No function.

## Television

Button	Operation
PAUSE	Press to turn loudness on or off.
AUDIO	Press and hold to turn best stations sequential memory on. Press to turn best stations sequential memory off.
DISPLAY	Press to quickly lower the volume level, by about 90%. Press once more to return to the original volume level.
FUNCTION	No function.

## DVD player and Multi-DVD player

Button	Operation
PAUSE	Press to turn pause on or off.
AUDIO	Press to select the repeat range.
DISPLAY	Press to quickly lower the volume level, by about 90%. Press once more to return to the original volume level.
FUNCTION	No function.

## AUX

Button	Operation
PAUSE	Press to turn loudness on or off.
AUDIO	No function.
DISPLAY	Press to quickly lower the volume level, by about 90%. Press once more to return to the original volume level.
FUNCTION	No function.



## Turning the clock display on or off

You can turn the clock display on or off.

- **Press CLOCK to turn the clock display on or off.**

Each press of **CLOCK** turns the clock display on or off.

- The clock display disappears temporarily when you perform other operations, but the clock display appears again after 6 seconds.



### Note

Even when the sources are off, the clock display appears on the display. Pressing **CLOCK** turns the clock display on or off.

## Using the AUX source

An IP-BUS-RCA Interconnector such as the CD-RB20/CD-RB10 (sold separately) lets you connect this unit to auxiliary equipment featuring RCA output. For more details, refer to the IP-BUS-RCA Interconnector owner's manual.

## Selecting AUX as the source

- **Press SOURCE to select AUX as the source.**

Press **SOURCE** until **AUX** appears in the display.

- If the auxiliary setting is not turned on, **AUX** cannot be selected. For more details, see *Switching the auxiliary setting* on page 41.

## Setting the AUX title

The title displayed for the **AUX** source can be changed.

**1 After you have selected AUX as the source, press FUNCTION and hold until TITLE appears in the display.**

**2 Press button 1 to select the desired character type.**

Press button **1** repeatedly to switch between the following character types:

Alphabet (upper case)—Alphabet (lower case)  
—European letters, such as those with accents (e.g., á, à, ã, ç)

- You can select to input numbers by pressing button **2**.

**3 Press ▲ or ▼ to select a letter of the alphabet.**

Each press of ▲ will display a letter of the alphabet in **A B C ... X Y Z**, numbers and symbols in **1 2 3 ... @ # <** order. Each press of ▼ will display a letter in the reverse order, such as **Z Y X ... C B A**.



**4 Press ► to move the cursor to the next character position.**

When the letter you want is displayed, press ► to move the cursor to the next position and then select the next letter. Press ◀ to move backwards in the display.

**5 Move the cursor to the last position by pressing ► after entering the title.**

When you press ► one more time, the entered title is stored in memory.

**6 Press BAND to return to the playback display.** ◻

## Using different entertainment displays

You can enjoy entertainment displays while listening to each sound source.

- When operation mode 2 is selected, this function is not available.

### ● Press ENTERTAINMENT.

Each time you press **ENTERTAINMENT** the display changes in the following order:

Back ground visual 1—Back ground visual 2  
—Back ground visual 3—Back ground visual 4—Level indicator 1—Level indicator 2—Movie screen 1—Movie screen 2—Entertainment clock—Source icon display ◻

## Other Functions

### Introduction of XM operation

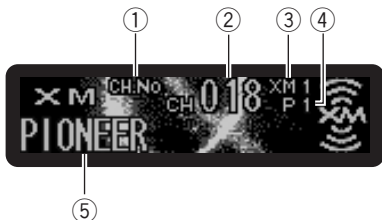

You can use this unit to control a XM satellite digital tuner (GEX-P910XM), which is sold separately.

For details concerning operation, refer to the XM tuner's operation manuals. This section provides information on XM operations with this unit which differs from that described in the XM tuner's operation manual.

- ① **XM channel select setting indicator**  
Shows what channel select setting has been selected. **CH.No** is displayed when **CHNUMBER** is selected, and **CAT** is displayed when **CATEGORY** is selected.
- ② **XM channel number indicator**  
Shows to which XM channel number the tuner is tuned.
- ③ **XM band indicator**  
Shows the XM band which has been selected.
- ④ **XM preset number indicator**  
Shows what XM preset has been selected.
- ⑤ **XM channel name**  
Shows the channel name of broadcast channel.

### XM operation

XM operation of the following functions with this unit differs.

- *Switching the XM display* (Refer to this page.)
- *Switching the XM channel select setting* (Refer to this page.)

This unit does not have the following function.

- *Scrolling the text in the display*

### Switching the XM display

- **Press DISPLAY to switch the XM display.**

Each press of **DISPLAY** changes the XM display in the following order:

Channel name—Artist name/feature—Song/  
program title—Channel category

### Switching the XM channel select setting

You can switch if you select a channel with a channel number or from a channel category when you select a channel.

- **Press CLOCK and hold to select the desired channel select setting.**

Press **CLOCK** and hold repeatedly to switch between the following channel select settings:  
**CHNUMBER** (channel number select setting)  
—**CATEGORY** (channel category select setting)

### Introduction of DVD operation

You can use this unit with a separately sold DVD player or multi-DVD player.

For details concerning operation, refer to the DVD player's or multi-DVD player's operation manual. This section provides information on DVD operations with this unit which differs from that described in the DVD player's or multi-DVD player's operation manual.

## Operation

You can use the following function with this unit. (Reference page is in this manual.)

- *Using ITS playlist and disc title functions* (Refer to this page.)

Also, operation of the following function with this unit differs. (Reference page is in this manual.)

- *Function menu switching* (Refer to this page.)

## Function menu switching

- **During DVD playback, press FUNCTION to display the function names.**

Press **FUNCTION** repeatedly to switch between the following functions:

**Repeat** (repeat play)—**Pause** (pause)

- **During Video CD playback, press FUNCTION to display the function names.**

Press **FUNCTION** repeatedly to switch between the following functions:

**Repeat** (repeat play)—**Pause** (pause)

- **During CD playback, press FUNCTION to display the function names.**

Press **FUNCTION** repeatedly to switch between the following functions:

**Repeat** (repeat play)—**Random** (random play)  
—**Scan** (scan play)—**ITS Play** (ITS play)  
—**Pause** (pause)



## Notes

- When using this unit with multi-DVD player, you can switch to **ITS Play**.
- Repeat play function is different depending on the disc types.
  - During DVD playback, press ◀ or ▶ to select the repeat range.
  - During Video CD or CD playback, press ▲ or ▼ to turn repeat play on or off.

## Using ITS playlist and disc title functions

During CD playback when using this unit with a multi-DVD player, you can use these functions. Operation is same as for multi-CD player. Please refer to multi-CD player section. □



## Additional Information

### Understanding built-in CD player error messages

When you contact your dealer or your nearest Pioneer Service Center, be sure to record the error message.

Message	Cause	Action
<b>ERROR-11, 12, 17, 30</b>	Dirty disc	Clean disc.
<b>ERROR-11, 12, 17, 30</b>	Scratched disc	Replace disc.
<b>ERROR-10, 11, 12, 15, 17, 30, A0</b>	Electrical or mechanical	Turn the ignition ON and OFF, or switch to a different source, then back to the CD player.
<b>ERROR-15</b>	The inserted disc does not contain any data	Replace disc.
<b>ERROR-22, 23</b>	The CD format cannot be played back	Replace disc.
<b>ERROR-44</b>	All tracks are skip tracks	Replace disc.



### CD player and care

- Use only CDs that have either of the two Compact Disc Digital Audio marks as shown below.



- Use only normal, round CDs. If you insert irregular, non-round, shaped CDs they may jam in the CD player or not play properly.



- Check all CDs for cracks, scratches or warping before playing. CDs that have cracks, scratches or are warped may not play properly. Do not use such discs.
- Avoid touching the recorded (non-printed) surface when handling the disc.
- Store discs in their cases when not in use.
- Keep discs out of direct sunlight and do not expose the discs to high temperatures.
- Do not attach labels, write on or apply chemicals to the surface of the discs.
- To clean a CD, wipe the disc with a soft cloth outward from the center.



- If the heater is used in cold weather, moisture may form on components inside the CD player. Condensation may cause the CD player to malfunction. If you think that condensation is a problem turn off the CD player for an hour or so to allow it to dry out and wipe any damp discs with a soft cloth to remove the moisture.
- Road shocks may interrupt CD playback. ■

### CD-R/CD-RW discs

- When CD-R/CD-RW discs are used, playback is possible only for discs which have been finalized.

## Additional Information

- It may not be possible to play back CD-R/CD-RW discs recorded on a music CD recorder or a personal computer because of disc characteristics, scratches or dirt on the disc, or dirt, condensation, etc., on the lens of this unit.
- Playback of discs recorded on a personal computer may not be possible, depending on the application settings and the environment. Please record with the correct format. (For details, contact the manufacturer of the application.)
- Playback of CD-R/CD-RW discs may become impossible in case of direct exposure to sunlight, high temperatures, or the storage conditions in the vehicle.
- Titles and other text information recorded on a CD-R/CD-RW disc may not be displayed by this unit (in the case of audio data (CD-DA)).
- This unit conforms to the track skip function of the CD-R/CD-RW disc. The tracks containing the track skip information are skipped automatically (in case of audio data (CD-DA)).
- If you insert a CD-RW disc into this unit, time to playback will be longer than when you insert a conventional CD or CD-R disc.
- Read the precautions with CD-R/CD-RW discs before using them. ▣
- WAV is short for waveform. It is a standard audio file format for Windows®.
- With some applications used to encode WMA files, this unit may not operate correctly.
- Depending on the version of Windows Media Player used to encode WMA files, album names and other text information may not be correctly displayed.
- There may be a slight delay when starting playback of WMA files encoded with image data.
- This unit allows playback of MP3/WMA/WAV files on CD-ROM, CD-R and CD-RW discs. Disc recordings compatible with level 1 and level 2 of ISO9660 and with the Romeo and Joliet file system can be played back.
- It is possible to play back multi-session compatible recorded discs.
- MP3/WMA/WAV files are not compatible with packet write data transfer.
- The maximum number of characters which can be displayed for a file name, including the extension (.mp3, .wma or .wav), is 64, from the first character.
- The maximum number of characters which can be displayed for a folder name is 64.
- In case of files recorded according to the Romeo file system, only the first 64 characters can be displayed.
- When playing discs with MP3/WMA/WAV files and audio data (CD-DA) such as CD-EXTRA and MIXED-MODE CDs, both types can be played only by switching mode between MP3/WMA/WAV and CD-DA.
- The folder selection sequence for playback and other operations becomes the writing sequence used by the writing software. For this reason, the expected sequence at the time of playback may not coincide with the actual playback sequence. However, there also is some writing software which permits setting of the playback order.

### MP3, WMA and WAV files

- MP3 is short for MPEG Audio Layer 3 and refers to an audio compression technology standard.
- WMA is short for Windows Media™ Audio and refers to an audio compression technology that is developed by Microsoft Corporation. WMA data can be encoded by using Windows Media Player version 7 or later.

## Additional Information

- Some audio CDs contain tracks that merge into one another without a pause. When these discs are converted to MP3/WMA/WAV files and burned to a CD-R/CD-RW/CD-ROM, the files will be played back on this player with a short pause between each one, regardless of the length of the pause between tracks on the original audio CD.



### Important

- When naming an MP3/WMA/WAV file, add the corresponding filename extension (.mp3, .wma or .wav).
- This unit plays back files with the filename extension (.mp3, .wma or .wav) as an MP3/WMA/WAV file. To prevent noise and malfunctions, do not use these extensions for files other than MP3/WMA/WAV files.

## MP3 additional information

- Files are compatible with the ID3 Tag Ver. 1.0, 1.1, 2.2, 2.3 and 2.4 formats for display of album (disc title), track (track title), artist (track artist) and comments. Ver. 2.x of ID3 Tag is given priority when both Ver. 1.x and Ver. 2.x exist.
- The emphasis function is valid only when MP3 files of 32, 44.1 and 48 kHz frequencies are played back. (16, 22.05, 24, 32, 44.1, 48 kHz sampling frequencies can be played back.)
- There is no m3u playlist compatibility.
- There is no compatibility with the MP3i (MP3 interactive) or mp3 PRO formats.
- The sound quality of MP3 files generally becomes better with an increased bit rate. This unit can play recordings with bit rates from 8 kbps to 320 kbps, but in order to be able to enjoy sound of a certain quality, we recommend using only discs recorded with a bit rate of at least 128 kbps.

## WMA additional information

- This unit plays back WMA files encoded by Windows Media Player version 7, 7.1, 8 and 9.
- You can only play back WMA files in the frequencies 32, 44.1 and 48 kHz.
- The sound quality of WMA files generally becomes better with an increased bit rate. This unit can play recordings with bit rates from 48 kbps to 320 kbps (CBR) or from 48 kbps to 384 kbps (VBR), but in order to be able to enjoy sound of a certain quality, we recommend using discs recorded with a higher bit rate.
- This unit doesn't support the following formats.
  - Windows Media Audio 9 Professional (5.1ch)
  - Windows Media Audio 9 Lossless
  - Windows Media Audio 9 Voice

## WAV additional information

- This unit plays back WAV files encoded in Linear PCM (LPCM) format or MS ADPCM format.
- You can only play back WAV files in the frequencies 16, 22.05, 24, 32, 44.1 and 48 kHz (LPCM), or 22.05 and 44.1 kHz (MS ADPCM). The sampling frequency shown in the display may be rounded.
- The sound quality of WAV files generally becomes better with a larger number of quantization bits. This unit can play recordings with 8 and 16 (LPCM) or 4 (MS ADPCM) quantization bits, but in order to be able to enjoy sound of a certain quality, we recommend using discs recorded with the larger number of quantization bits. 

## Additional Information

### About folders and MP3/WMA/WAV files

- An outline of a CD-ROM with MP3/WMA/WAV files on it is shown below. Subfolders are shown as folders in the folder currently selected.

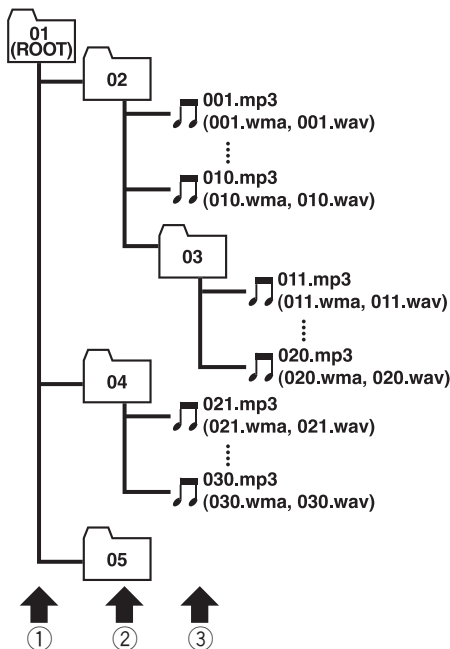

- ① **First level**
- ② **Second level**
- ③ **Third level**

#### Notes

- This unit assigns folder numbers. The user can not assign folder numbers.
- It is not possible to check folders that do not include MP3/WMA/WAV files. (These folders

will be skipped without displaying the folder number.)

- MP3/WMA/WAV files in up to 8 tiers of folders can be played back. However, there is a delay in the start of playback on discs with numerous tiers. For this reason we recommend creating discs with no more than 2 tiers.
- It is possible to play back up to 99 folders on one disc.

## Additional Information

### Terms

#### Bit rate

This expresses data volume per second, or bps units (bits per second). The higher the rate, the more information is available to reproduce the sound. Using the same encoding method (such as MP3), the higher the rate, the better the sound.

#### ID3 tag

This is a method of embedding track-related information in an MP3 file. This embedded information can include the track title, the artist's name, the album title, the music genre, the year of production, comments and other data. The contents can be freely edited using software with ID3 Tag editing functions. Although the tags are restricted as to the number of characters, the information can be viewed when the track is played back.

#### ISO9660 format

This is the international standard for the format logic of CD-ROM folders and files. For the ISO9660 format, there are regulations for the following two levels.

##### Level 1:

The file name is in 8.3 format (the name consists of up to 8 characters, half-byte English capital letters and half-byte numerals and the “\_” sign, with a file-extension of three characters).

##### Level 2:

The file name can have up to 31 characters (including the separation mark “.” and a file extension). Each folder contains less than 8 hierarchies.

#### Extended formats

Joliet:

File names can have up to 64 characters.

Romeo:

File names can have up to 128 characters.

#### Linear PCM (LPCM)/Pulse code modulation

This stands for linear pulse code modulation, which is the signal recording system used for music CDs and DVDs.

#### m3u

Playlists created using the “WINAMP” software have a playlist file extension (.m3u).

#### MP3

MP3 is short for MPEG Audio Layer 3. It is an audio compression standard set by a working group (MPEG) of the ISO (International Standards Organization). MP3 is able to compress audio data to about 1/10th the level of a conventional disc.

#### MS ADPCM

This stands for Microsoft adaptive differential pulse code modulation, which is the signal recording system used for the multimedia software of Microsoft Corporation.

#### Multi-session

Multi-session is a recording method that allows additional data to be recorded later. When recording data on a CD-ROM, CD-R or CD-RW, etc., all data from beginning to end is treated as a single unit or session. Multi-session is a method of recording more than 2 sessions on one disc.

#### Number of quantization bits

The number of quantization bits is one factor in the overall sound quality; the higher the “bit-depth”, the better the sound quality. However, increasing the bit-depth also increases the amount of data and therefore storage space required.

## Additional Information

### **Packet write**

This is a general term for a method of writing on CD-R, etc., at the time required for a file, just as is done with files on floppy or hard discs.

### **VBR**

VBR is short for variable bit rate. Generally speaking CBR (constant bit rate) is more widely used. But by flexibly adjusting the bit rate according to the needs of audio compression, it is possible to achieve compression-priority sound quality.

### **WAV**

WAV is short for waveform. It is a standard audio file format for Windows®.

### **WMA**

WMA is short for Windows Media™ Audio and refers to an audio compression technology that is developed by Microsoft Corporation. WMA data can be encoded by using Windows Media Player version 7 or later. Microsoft, Windows Media, and the Windows logo are trademarks, or registered trademarks of Microsoft Corporation in the United States and/or other countries. ■

# Additional Information

## Specifications

### General

Power source .....	14.4 V DC (10.8 – 15.1 V allowable)
Grounding system .....	Negative type
Max. current consumption .....	10.0 A
Dimensions (W × H × D): DIN	
Chassis .....	178 × 50 × 157 mm (7 × 2 × 6-1/4 in.)
Nose .....	188 × 58 × 19 mm (7-3/8 × 2-1/4 × 3/4 in.)
D	
Chassis .....	178 × 50 × 162 mm (7 × 2 × 6-1/2 in.)
Nose .....	170 × 46 × 14 mm (6-3/4 × 1-3/4 × 1/2 in.)
Weight .....	1.4 kg (3.5 lbs)

### Audio

Continuous power output is 22 W per channel minimum into 4 ohms, both channels driven 50 to 15,000 Hz with no more than 5% THD.	
Maximum power output .....	50 W × 4 50 W × 2/4 Ω + 70 W × 1/2 Ω (for subwoofer)
Load impedance .....	4 Ω (4 – 8 Ω [2 Ω for 1 ch] allowable)
Preout max output level/output impedance .....	2.2 V/1 kΩ
Equalizer (3-Band Parametric Equalizer): Low	
Frequency .....	40/80/100/160 Hz
Q Factor .....	0.35/0.59/0.95/1.15 (+6 dB when boosted)
Gain .....	±12dB
Mid	
Frequency .....	200/500/1k/2k Hz
Q Factor .....	0.35/0.59/0.95/1.15 (+6 dB when boosted)
Gain .....	±12dB
High	
Frequency .....	3.15k/8k/10k/12.5k Hz
Q Factor .....	0.35/0.59/0.95/1.15 (+6 dB when boosted)
Gain .....	±12dB
Loudness contour: Low .....	+3.5 dB (100 Hz), +3 dB (10 kHz)

Mid .....	+10 dB (100 Hz), +6.5 dB (10 kHz)
High .....	+11 dB (100 Hz), +11 dB (10 kHz) (volume: -30 dB)
Tone controls:	
Bass	
Frequency .....	40/63/100/160 Hz
Gain .....	±12dB
Treble	
Frequency .....	2.5k/4k/6.3k/10k Hz
Gain .....	±12dB
HPF:	
Frequency .....	50/80/125 Hz
Slope .....	-12 dB/oct
Subwoofer:	
Frequency .....	50/80/125 Hz
Slope .....	-18 dB/oct
Gain .....	±12dB
Phase .....	Normal/Reverse

### CD player

System .....	Compact disc audio system
Usable discs .....	Compact disc
Signal format:	
Sampling frequency .....	44.1 kHz
Number of quantization bits .....	16; linear
Frequency characteristics .....	5 – 20,000 Hz (±1 dB)
Signal-to-noise ratio .....	94 dB (1 kHz) (IHF-A network)
Dynamic range .....	92 dB (1 kHz)
Number of channels .....	2 (stereo)
MP3 decoding format .....	MPEG-1 & 2 Audio Layer 3
WMA decoding format .....	Ver. 7, 7.1, 8, 9
WAV signal format .....	Linear PCM & MS ADPCM

### FM tuner

Frequency range .....	87.9 – 107.9 MHz
Usable sensitivity .....	8 dBf (0.7 μV/75 Ω, mono, S/N: 30 dB)
50 dB quieting sensitivity .....	10 dBf (0.9 μV/75 Ω, mono)
Signal-to-noise ratio .....	75 dB (IHF-A network)
Distortion .....	0.3 % (at 65 dBf, 1 kHz, stereo)
	0.1 % (at 65 dBf, 1 kHz, mono)
Frequency response .....	30 – 15,000 Hz (±3 dB)
Stereo separation .....	45 dB (at 65 dBf, 1 kHz)
Selectivity .....	80 dB (±200 kHz)

## Additional Information

Three-signal intermodulation (desired signal level)  
..... 30 dBf (two undesired sig-  
nal level: 100 dBf)

### AM tuner

Frequency range ..... 530 – 1,710 kHz (10 kHz)  
Usable sensitivity ..... 18  $\mu$ V (S/N: 20 dB)  
Signal-to-noise ratio ..... 65 dB (IHF-A network)



### Note

Specifications and the design are subject to possible modifications without notice due to improvements. ▣



## Nous vous remercions d'avoir acheté cet appareil Pioneer.

Nous vous prions de lire ces instructions d'utilisation afin que vous sachiez utiliser votre appareil correctement. *Quand vous aurez fini la lecture de ces instructions, rangez ce mode d'emploi dans un endroit sûr pour référence ultérieure.*

### 01 Avant de commencer

- Pour le modèle canadien **61**
- Quelques mots sur cet appareil **61**
- Quelques mots sur ce mode d'emploi **61**
- Service après-vente des produits Pioneer **61**
- Enregistrement du produit **62**
- Caractéristiques **62**
- Quelques mots sur WMA **62**
- A propos de la marque SAT RADIO  
READY **63**
- Protection de l'appareil contre le vol **63**
  - Détache de la face avant **63**
  - Pose de la face avant **64**
- Quelques mots sur le mode démonstration **64**
  - Mode inverse **64**
  - Démonstration des fonctions **64**
- Utilisation et soin du boîtier de télécommande **64**
  - Installation de la pile **64**
  - Utilisation de la télécommande **65**
- Quelques mots sur le mode de fonctionnement **65**

### 02 Description de l'appareil

- Appareil central **66**
- Boîtier de télécommande **67**

### 03 Opérations de base

- Mise en service de l'appareil **68**
- Choix d'une source **68**
- Charger un disque **68**
- Réglage du volume **69**
- Mise hors service de l'appareil **69**

### 04 Syntoniseur

- Écoute de la radio **70**
- Introduction au fonctionnement détaillé du syntoniseur **71**
- Mise en mémoire et rappel des fréquences de stations **71**
- Accord sur les signaux puissants **71**

- Mise en mémoire des fréquences des émetteurs les plus puissants **72**

### 05 Lecteur de CD intégré

- Écoute d'un CD **73**
- Introduction au fonctionnement détaillé du lecteur de CD intégré **74**
- Répétition de la lecture **74**
- Écoute des plages musicales dans un ordre quelconque **74**
- Examen du contenu d'un CD **75**
- Pause de la lecture d'un CD **75**
- Utilisation de la compression et de la fonction BMX **75**
- Sélection de la méthode de recherche **75**
- Recherche toutes les 10 plages sur le disque en cours **76**
- Utilisation des fonctions de titre de disque **76**
  - Saisie des titres de disque **76**
  - Affichage du titre d'un disque **77**
- Utilisation des fonctions CD TEXT **77**
  - Affichage des titres sur les disques CD TEXT **77**
  - Défilement des titres sur l'afficheur **78**

### 06 Lecteur MP3/WMA/WAV

- Lecture de fichiers MP3/WMA/WAV **79**
- Introduction au fonctionnement détaillé du lecteur de CD (MP3/WMA/WAV) intégré **80**
- Répétition de la lecture **80**
- Écoute des plages musicales dans un ordre quelconque **81**
- Examen du contenu des dossiers et des pages **81**
- Pause en lecture MP3/WMA/WAV **82**
- Choix d'un dossier à partir de la liste des titres de dossiers **82**
- Utilisation de la compression et de la fonction BMX **82**

- Sélection de la méthode de recherche **83**
- Recherche toutes les 10 plages dans le dossier en cours **83**
- Affichage des informations textuelles d'un disque MP3/WMA/WAV **83**
  - Si vous lisez un disque MP3/WMA **83**
  - Si vous lisez un disque WAV **84**
- Défilement des informations textuelles sur l'afficheur **84**

## **07 Lecteur de CD à chargeur**

- Écoute d'un CD **85**
- Lecteur de CD 50 disques **85**
- Introduction au fonctionnement détaillé du lecteur de CD à chargeur **86**
- Répétition de la lecture **86**
- Écoute des plages musicales dans un ordre quelconque **86**
- Examen du contenu des disques et des plages **87**
- Pause de la lecture d'un CD **87**
- Utilisation des listes ITS **87**
  - Création d'une liste de lecture avec la sélection instantanée des plages ITS **88**
  - Lecture à partir de votre liste de lecture ITS **88**
  - Suppression d'une plage de votre liste ITS **88**
  - Suppression d'un CD de votre liste ITS **89**
- Utilisation des fonctions de titre de disque **89**
  - Saisie des titres de disque **89**
  - Affichage du titre d'un disque **90**
  - Choix d'un disque à partir de la liste des titres de disques **90**
- Utilisation des fonctions CD TEXT **91**
  - Affichage des titres sur les disques CD TEXT **91**

- Défilement des titres sur l'afficheur **91**
- Utilisation de la compression et de l'accentuation dynamique des graves **91**

## **08 Réglages sonores**

- Introduction aux réglages sonores **93**
- Compensation pour les courbes d'égalisation (EQ-EX) **93**
- Réglage de l'équilibre sonore **94**
- Utilisation de l'égalisation **94**
  - Rappel d'une courbe d'égalisation **94**
  - Réglage des courbes d'égalisation **95**
  - Réglage fin de la courbe d'égalisation **95**
- Ajustement des graves et des aiguës **96**
  - Ajustement du niveau des graves et des aiguës **96**
  - Sélection de la fréquence des graves **96**
  - Sélection de la fréquence des aiguës **96**
- Réglage de la correction physiologique **97**
- Utilisation de la sortie pour haut-parleur d'extrêmes graves **97**
  - Réglages du haut-parleur d'extrêmes graves **97**
- Utilisation de la sortie sans atténuation progressive **98**
  - Réglage du niveau de la sortie sans atténuation progressive **98**
- Utilisation du filtre passe-haut **98**
- Ajustement des niveaux des sources **99**

## **09 Réglages initiaux**

- Ajustement des réglages initiaux **100**
- Réglage de l'horloge **100**
- Mise en service ou hors service du signal sonore d'avertissement **101**

Mise en service ou hors service de l'entrée  
auxiliaire **101**

Mise en service ou hors service de  
l'atténuateur de luminosité **101**

Réglage de la luminosité **101**

Réglage de la sortie arrière et du contrôleur  
de haut-parleur d'extrêmes graves **102**

Commutation coupure/atténuation du son  
pendant un appel téléphonique **103**

Mise en service ou hors service du  
Défilement Permanent **103**

## 10 Autres fonctions

Utilisation du mode de fonctionnement  
2 **104**

- Syntoniseur **104**
- Lecteur de CD intégré **104**
- MP3/WMA/WAV et lecteur de CD à  
chargeur **105**
- Télévision **105**
- Lecteur de DVD et Lecteur de DVD à  
chargeur **105**
- AUX **105**

Mise en service ou hors service de l'affichage  
de l'horloge **105**

Utilisation de la source AUX **106**

- Choix de l'entrée AUX comme  
source **106**
- Définition du titre de l'entrée  
AUX **106**

Utilisation des divers affichages  
divertissants **107**

Introduction à l'utilisation du DVD **107**

- Utilisation **107**
- Changement de menu de  
fonctions **107**
- Utilisation de la liste ITS et des  
fonctions de titre du disque **108**

## Informations complémentaires

Signification des messages d'erreur du  
lecteur de CD intégré **109**

Soins à apporter au lecteur de CD **109**

Disques CD-R et CD-RW **110**

Fichiers MP3, WMA et WAV **110**

- Informations MP3 additionnelles **111**
- Informations WMA  
additionnelles **112**
- Informations WAV  
additionnelles **112**

Quelques mots sur les dossiers et les fichiers  
MP3/WMA/WAV **112**

Termes utilisés **114**

Caractéristiques techniques **116**



## *Cher Client:*

La sélection d'un équipement audio de qualité comme l'unité que vous venez d'acheter n'est que le début de votre plaisir musical. Maintenant, il est temps de penser à la manière de profiter au maximum des plaisirs que vous offre votre équipement. Ce fabricant et le Groupe "Consumer Electronics Group" de l'Association des Industries Electroniques veut que vous profitiez au maximum de votre équipement en l'utilisant à un niveau sûr. Un niveau qui permet au son d'être fort et clair, sans beuglement ennuyant ou distorsion — et, ce qui est plus important, sans affecter votre ouïe sensible.

Le son peut être décevant. Avec le temps, le "niveau de confort" de votre ouïe s'adapte aux volumes sonores plus élevés. Ainsi, les sons "normaux" peuvent en fait être forts et affecter votre ouïe. Protégez-vous contre cela en réglant votre équipement à un niveau sûr AVANT l'adaptation de votre ouïe.

### **Pour établir un niveau sûr:**

- Démarrer votre commande de volume à un réglage bas.
- Augmentez lentement le son jusqu'à ce que vous l'entendiez confortablement et clairement, sans distorsion.

### **Lorsque vous avez établi un niveau sonore confortable:**

- Réglez le cadran et laissez-le tel quel.

En prenant une minute pour faire cela, vous pourrez éviter des dommages ou des pertes de sensibilités d'écoute dans le futur. Après tout, nous voulons que vous écoutiez pendant toute votre vie.

## **Nous voulons que vous écoutiez pendant toute votre vie**

Utilisé avec sagesse, votre nouvel équipement sonore sera une source de plaisir pendant toute votre vie. Comme les dommages de l'ouïe provenant d'un bruit fort ne sont souvent détectables que lorsqu'il est trop tard, ce fabricant et le Groupe "Consumer Electronics Group" de l'Association des Industries Electroniques vous recommandent d'éviter toute exposition prolongée à un bruit excessif. Cette liste de niveaux sonores est incluse pour votre protection.

### **Niveau de**

#### **Décibels**

#### **Exemple**

30	Bibliothèque tranquille, chuchotement
40	Salon, réfrigérateur, chambre à distance de la circulation
50	Circulation légère, conversation normale, bureau tranquille
60	Climatiseur à 20 pieds, machine à coudre
70	Aspirateur, sèche-cheveux, restaurant bruyant
80	Circulation moyenne en ville, évacuateurs de déchets, réveils à deux pieds

### **LES BRUITS SUIVANTS PEUVENT ETRE DANGEREUX DANS LE CAS D'UNE EXPOSITION CONSTANTE**

90	Méto, motocyclette, circulation de camion, tondeuse à gazon
100	Collecteurs de poubelle, scie à chaîne, perceuse pneumatique
120	Concert de groupe rock devant les haut-parleurs, coup de tonnerre
140	Coup de pistolet, avion à réaction
180	Aire de lancement d'une fusée

Ces informations ont été gracieusement fournies par la Fondation de la Recherche pour les Sourds.



## Avant de commencer

### Pour le modèle canadien

Cet appareil numérique de la classe B est conforme à la norme NMB-003 du Canada. □

### Quelques mots sur cet appareil

Les fréquences du syntoniseur de cet appareil sont attribuées pour une utilisation en Amérique du Nord. L'utilisation de l'appareil dans d'autres régions peut provoquer une réception de mauvaise qualité.

#### PRÉCAUTION

- Ne laissez pas cet appareil venir en contact avec de liquides. Cela pourrait provoquer une électrocution. Tous contact avec des liquides pourrait aussi provoquer des dommages, de la fumée et une surchauffe de l'appareil.
- Conservez ce mode d'emploi à portée de main afin de vous y référer pour les modes d'opération et les précautions.
- Maintenez toujours le niveau d'écoute à une valeur telle que vous puissiez entendre les sons provenant de l'extérieur du véhicule.
- Protégez l'appareil contre l'humidité.
- Si la batterie est débranchée, ou déchargée, le contenu de la mémoire sera effacé et une nouvelle programmation sera nécessaire. □

### Quelques mots sur ce mode d'emploi

Cet appareil possède des fonctions sophistiquées qui lui assurent une réception et un fonctionnement de haute qualité. Toutes les fonctions ont été conçues pour en rendre l'utilisation la plus aisée possible, mais un grand nombre ne sont pas auto-explicatives. Ce

mode d'emploi vous aidera à profiter pleinement du potentiel de cet appareil et à optimiser votre plaisir d'écoute.

Nous vous recommandons de vous familiariser avec les fonctions et leur utilisation en lisant l'ensemble du mode d'emploi avant de commencer à utiliser l'appareil. Il est particulièrement important que vous lisiez et respectiez les indications **ATTENTION** et **PRÉCAUTION** de ce mode d'emploi. □

### Service après-vente des produits Pioneer

Veillez contacter le revendeur ou le distributeur chez qui vous avez acheté cet appareil pour le service après-vente (y compris les conditions de garantie) ou pour toute autre information. Au cas où les informations nécessaires ne sont pas disponibles, veuillez contacter les sociétés indiquées ci-dessous : N'expédiez pas l'appareil pour réparation à l'une des adresses figurant ci-dessous sans avoir pris un contact préalable.

#### États-Unis.

Pioneer Electronics (USA) Inc.  
CUSTOMER SUPPORT DIVISION  
P.O. Box 1760  
Long Beach, CA 90801-1760  
800-421-1404

#### CANADA

Pioneer électroniques du Canada, Inc.  
Département de service aux consommateurs  
300 Allstate Parkway  
Markham, Ontario L3R OP2  
1-877-283-5901

Pour connaître les conditions de garantie, reportez-vous au document, Garantie limitée, qui accompagne cet appareil. □

## Enregistrement du produit

Rendez-nous visite sur le site suivant :

<http://www.pioneerelectronics.com>

- 1 Enregistrez votre produit. Nous conserverons sur fichier les détails de votre achat pour vous permettre de vous reporter à ces informations en cas de déclaration à votre assurance pour perte ou vol.
- 2 Recevez les mises à jour sur les derniers produits et les plus récentes technologies.
- 3 Téléchargez les modes d'emploi, commandez les catalogues des produits, recherchez de nouveaux produits, et bien plus. ▣

## Caractéristiques

### Lecture de CD

La lecture de CD/CD-R/CD-RW musicaux est possible.

### Lecture de fichiers MP3

Vous pouvez lire des fichiers MP3 enregistrés sur CD-ROM/CD-R/CD-RW (enregistrements suivant les standards ISO9660 Niveau 1/Niveau 2).

- La fourniture de ce produit comporte seulement une licence d'utilisation privée, non commerciale, et ne comporte pas de licence ni n'implique aucun droit d'utilisation de ce produit pour une diffusion commerciale (c'est-à-dire générant des revenus) en temps réel (terrestre, par satellite, câble et/ou tout autre média), diffusion/streaming via internet, des intranets et/ou d'autres systèmes électroniques de distribution de contenu, telles que les applications audio payante ou audio sur demande. Une licence indépendante est requise pour ce type d'utilisation. Pour avoir

des détails, visitez le site  
<http://www.mp3licensing.com>.

### Lecture de fichiers WMA

Vous pouvez lire des fichiers WMA enregistrés sur CD-ROM/CD-R/CD-RW (enregistrements suivant les standards ISO9660 Niveau 1/Niveau 2).

### Lecture de fichiers WAV

Vous pouvez lire des fichiers WAV enregistrés sur CD-ROM/CD-R/CD-RW (enregistrements en PCM Linéaire (LPCM)/MS ADPCM). ▣

## Quelques mots sur WMA



Le logo Windows Media™ imprimé sur le coffret indique que ce produit peut lire les données WMA.

WMA est un acronyme pour Windows Media Audio et fait référence à une technologie de compression développée par Microsoft Corporation. Les données WMA peuvent être encodées en utilisant Windows Media Player version 7 ou ultérieure.

Microsoft, Windows Media et le logo Windows sont des marques commerciales ou des marques commerciales déposées de Microsoft Corporation aux États-Unis et/ou dans d'autres pays.

## Avant de commencer

### Remarques

- Cet appareil peut ne pas fonctionner correctement avec des fichiers WMA encodés au moyen de certaines applications.
- Selon la version de Windows Media Player utilisée pour encoder les fichiers WMA, les noms d'album et les autres informations textuelles peuvent ne pas s'afficher correctement. 

## A propos de la marque SAT RADIO READY



Le marquage SAT RADIO READY imprimé sur la face avant indique que le Syntoniseur Radio Satellite (Satellite Radio Tuner) pour Pioneer (vendu séparément sous les noms syntoniseur XM ou syntoniseur satellite Sirius) peut être contrôlé par cet appareil. Renseignez vous auprès de votre revendeur ou du Centre d'entretien agréé par Pioneer le plus proche pour savoir quel syntoniseur radio satellite peut être connecté à cet appareil. Pour avoir des informations sur l'utilisation du syntoniseur radio satellite, reportez-vous au mode d'emploi du syntoniseur radio satellite considéré.

### Remarques

- Le système utilisera une technologie de diffusion directe satellite à récepteur pour offrir aux auditeurs un son très pur, pouvant être reçu sur l'ensemble du territoire dans leur voiture où à domicile. La radio satellite va créer et rassembler jusqu'à 100 canaux de musique de qualité numérique, d'informations, de sports, d'émissions de conversation et de programmes pour enfants.

- "SAT Radio", le logo SAT Radio et toutes les marques associées sont des marques commerciales de Sirius Satellite Radio Inc., et de XM Satellite Radio Inc. 

## Protection de l'appareil contre le vol

Afin de décourager le vol, la face avant peut être retirée de l'appareil central et rangée dans le boîtier de protection fourni.

- Si vous ne retirez pas la face avant de l'appareil central dans les cinq secondes qui suivent la coupure du contact, un signal sonore d'avertissement se fait entendre.
- Vous pouvez mettre hors service ce signal sonore d'avertissement. Reportez-vous à la page 101, *Mise en service ou hors service du signal sonore d'avertissement*.

### Important

- N'exercez aucune force excessive, ne saisissez pas l'afficheur ni les touches trop fort pour retirer ou fixer la face avant.
- Évitez de heurter la face avant.
- Conservez la face avant à l'abri des températures élevées et de la lumière directe du soleil.

## Détache de la face avant

**1 Appuyez sur OPEN pour ouvrir la face avant.**

**2 Saisissez le côté gauche de la face avant et tirez la doucement vers l'extérieur.**

Faites attention de ne pas trop serrer la face avant quand vous la saisissez, de ne pas la faire tomber et de la protéger de tout contact avec l'eau ou d'autres fluides pour éviter tout dommage permanent.

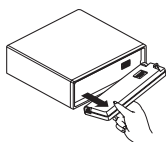

**3 Rangez la face avant dans le boîtier de protection fourni à cet effet.**

### Pose de la face avant

● Remettez la face avant en place en la plaçant verticalement devant l'appareil et en l'enclipsant fermement dans les crochets de fixation.

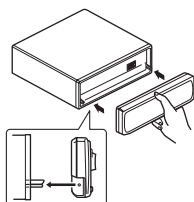

### Quelques mots sur le mode démonstration

Cet appareil possède deux modes de démonstration. L'un est le mode inverse, l'autre le mode démonstration des fonctions.

- Vous ne pouvez pas annuler un mode démonstration quand la face avant est ouverte.



#### Important

Le fil rouge (ACC) de cet appareil doit être connecté à une borne couplée avec les opérations de mise en/hors fonction du contact d'allumage. Ne pas respecter cette condition peut conduire au déchargement de la batterie.

### Mode inverse

Si vous n'effectuez pas une opération dans un délai d'environ 30 secondes, les indications de l'écran commencent à s'inverser, puis continuent à s'inverser toutes les 10 secondes. Appuyer sur la touche **5** quand l'alimentation de cet appareil est coupée alors que le contact d'allumage est dans la position ACC ou ON annule le mode inverse. Appuyez à nouveau sur la touche **5** pour démarrer le mode inverse.

### Démonstration des fonctions

La démonstration des fonctions démarre automatiquement quand l'alimentation de cet appareil est coupée alors que le contact d'allumage est en position ACC ou ON. Appuyer sur la touche **6** pendant le fonctionnement du mode démonstration des fonctions annule ce mode. Appuyez à nouveau sur la touche **6** pour démarrer le mode démonstration des fonctions. Rappelez-vous que si la démonstration des fonctions continue à fonctionner quand le moteur est coupé, cela peut décharger la batterie. ■

### Utilisation et soin du boîtier de télécommande

#### Installation de la pile

Sortez le porte-pile de l'arrière de la télécommande et insérez la pile en respectant les polarités (+) et (-).

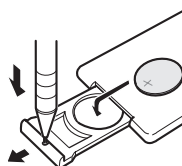



## Avant de commencer

### ATTENTION

Conservez la pile hors de portée des enfants. Au cas où la pile serait avalée, consultez immédiatement un médecin.

### PRÉCAUTION

- Utilisez seulement une pile **CR2025 (3 V)** au lithium.
- Retirez la pile si la télécommande ne doit pas être utilisé pendant un mois ou plus.
- Ne rechargez pas la pile, ne la démontez pas, ne la chauffez pas et ne la jetez pas dans le feu.
- Ne manipulez pas la pile avec un outil métallique.
- Ne conservez pas la pile avec des objets métalliques.
- En cas de fuite de la pile, nettoyez soigneusement la télécommande puis mettez en place une pile neuve.
- Lors de la mise au rebut des piles usagées, respectez les règlements nationaux ou les instructions locales en vigueur dans le pays ou la région en matière de conservation ou de protection de l'environnement.

## Utilisation de la télécommande

Pointez la télécommande dans la direction de la face avant de l'appareil à télécommander.

- La télécommande peut ne pas fonctionner correctement en lumière directe du soleil.

### Important

- Ne laissez pas la télécommande exposée à des températures élevées ou à la lumière directe du soleil.
- Ne laissez pas la télécommande tomber sur le plancher, où elle pourrait gêner le bon fonctionnement de la pédale de frein ou d'accélérateur. 

## Quelques mots sur le mode de fonctionnement

Cet appareil possède deux modes de fonctionnement, les modes de fonctionnement 1 et 2. Le mode de fonctionnement 1 vous permet d'utiliser toutes les fonctions de l'appareil. Le mode de fonctionnement 2 vous permet d'utiliser les fonctions de base de chaque source d'une manière facile. Ce mode d'emploi explique le mode de fonctionnement 1. Reportez-vous à la page 104, *Utilisation du mode de fonctionnement 2* pour le mode de fonctionnement 2. 

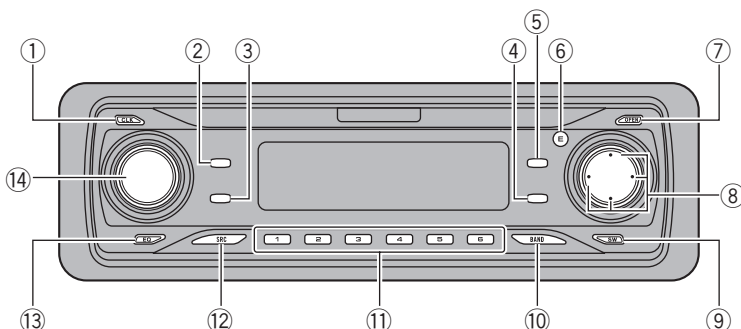

## Appareil central

### ① Touche CLOCK

Appuyez sur cette touche pour modifier l'affichage de l'heure.

### ② Touche PAUSE

Appuyez sur cette touche pour mettre en service ou hors service la pause.

### ③ Touche DISPLAY

Appuyez sur cette touche pour choisir un affichage différent.

### ④ Touche FUNCTION

Appuyez sur cette touche pour choisir des fonctions.

### ⑤ Touche AUDIO

Appuyez sur cette touche pour choisir les diverses commandes de correction sonore.

### ⑥ Touche ENTERTAINMENT

Appuyez sur cette touche pour modifier l'affichage divertissant.

### ⑦ Touche OPEN

Appuyez sur cette touche pour ouvrir la face avant.

### ⑧ Touches ▲/▼/◀/▶

Appuyez sur ces touches pour exécuter les commandes d'accord manuel, avance rapide, retour rapide et recherche de plage musicale. Utilisées aussi pour contrôler les fonctions.

### ⑨ Touche SW

Appuyez sur cette touche pour sélectionner directement le menu de réglage du haut-parleur d'extrêmes graves. Reportez-vous à la page 97, *Utilisation de la sortie pour haut-parleur d'extrêmes graves*. Appuyez et maintenez la pression pour sélectionner le menu de réglage EQ-EX. Reportez-vous à la page 93, *Compensation pour les courbes d'égalisation (EQ-EX)*.

### ⑩ Touche BAND

Appuyez sur cette touche pour choisir une des trois gammes FM ou la gamme AM, ou encore abandonner la commande des fonctions.

### ⑪ Touches 1-6

Appuyez sur ces touches pour choisir une fréquence en mémoire, ou un disque si l'installation comprend un lecteur de CD à chargeur.

## Description de l'appareil

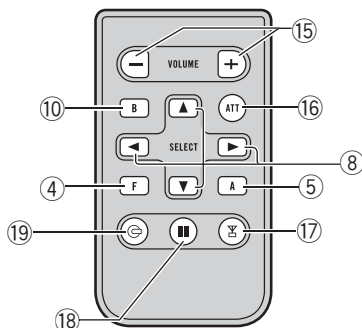

### 12 Touche SOURCE

Cet appareil est mis en service en sélectionnant une source. Appuyez sur cette touche pour parcourir les différentes sources disponibles.

### 13 Touche EQ

Appuyez sur cette touche pour choisir les diverses courbes d'égalisation.

### 14 VOLUME

Quand vous appuyez sur le bouton **VOLUME**, il ressort pour être plus facile à tourner. Pour rétracter **VOLUME**, appuyez à nouveau dessus. Tournez ce bouton pour augmenter ou diminuer le niveau sonore.

### 16 Touche ATT

Appuyez sur cette touche pour diminuer rapidement le niveau du volume d'environ 90%. Appuyez à nouveau pour revenir au niveau de volume initial.

### 17 Touche TUNER

Appuyez sur cette touche pour choisir le syntoniseur comme source.

### 18 Touche PAUSE

Appuyez sur cette touche pour mettre en service ou hors service la pause.

### 19 Touche CD

Appuyez sur cette touche pour choisir le lecteur de CD intégré, ou le lecteur de CD à chargeur, comme source.

## Boîtier de télécommande

Le fonctionnement est le même qu'avec l'utilisation des touches de l'appareil central. Reportez-vous à la description de l'appareil central pour des explications sur le fonctionnement de chaque touche à l'exception de **ATT**, qui est expliqué ci-dessous.

### 15 Touches VOLUME

Appuyez sur ces touches pour augmenter ou diminuer le niveau sonore.

## Mise en service de l'appareil

- Appuyez sur **SOURCE** pour mettre en service l'appareil.

Le fait de choisir une source met l'appareil en service. 

## Choix d'une source

Vous pouvez sélectionner une source que vous voulez écouter. Pour passer au lecteur de CD intégré, chargez un disque dans l'appareil (reportez-vous à la page 73).

- Pour choisir une source à partir de l'appareil central, appuyez sur **SOURCE**.

Appuyez de manière répétée sur **SOURCE** pour choisir l'une après l'autre les sources suivantes :

**Syntoniseur XM—Syntoniseur—Télévision—Lecteur de DVD/Lecteur de DVD à chargeur—Lecteur de CD intégré—Lecteur de CD à chargeur—Appareil externe 1—Appareil externe 2—AUX**

- Pour choisir une source à partir du boîtier de télécommande, appuyez sur **TUNER** ou **CD**.

Appuyez de manière répétée sur chaque touche pour choisir l'une après l'autre les sources suivantes :

**TUNER: Syntoniseur XM—Syntoniseur—Télévision—Mise hors service des sources CD: Lecteur de DVD/Lecteur de DVD à chargeur—Lecteur de CD intégré—Lecteur de CD à chargeur—Sources hors service**



### Remarques

- Dans les cas suivants, la source sonore ne pourra pas être sélectionnée :
  - Aucun appareil correspondant à la source sélectionnée n'est connecté à cet appareil.
  - L'appareil ne contient pas de disque.

- L'appareil ne contient pas de lecteur DVD.
- Le lecteur de CD à chargeur ne contient pas de chargeur.
- Le lecteur de DVD à chargeur ne contient pas de chargeur.
- L'entrée AUX (entrée pour un appareil auxiliaire) est hors service (reportez-vous à la page 101).
- Source extérieure fait référence à un produit Pioneer (par exemple disponible dans le futur) qui, bien qu'incompatible en tant que source, permet la commande de fonctions élémentaires par cet appareil. Cet appareil peut contrôler deux sources extérieures. Quand deux sources extérieures sont connectées, leur affectation à la source extérieure 1 ou la source extérieure 2 est effectuée automatiquement par l'appareil.
- Si le fil bleu/blanc de l'appareil est relié à la prise de commande du relais de l'antenne motorisée du véhicule, celle-ci se déploie lorsque la source est mise en service. Pour rétracter l'antenne, mettez la source hors service. 

## Charger un disque

- 1 Appuyez sur **OPEN** pour ouvrir la face avant.

Le logement pour CD apparaît.

- Après avoir introduit un CD, appuyez sur **SOURCE** pour choisir le lecteur de CD.

- 2 Introduisez un CD dans le logement pour CD.

La lecture commence automatiquement.

## Opérations de base

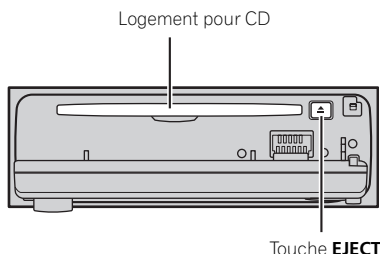

- Vous pouvez éjecter le CD en appuyant sur **EJECT**.
- Pour éviter un mauvais fonctionnement, assurez-vous qu'aucun objet métallique ne vienne en contact avec les broches quand la face avant est ouverte.

### Remarques

- Le lecteur de CD intégré joue un CD standard 12 cm ou 8 cm (single) à la fois. N'utilisez pas un adaptateur pour jouer des CD 8 cm.
- N'introduisez aucun objet dans le logement pour CD autre qu'un CD.
- Il y a parfois un délai entre la commande de lecture d'un CD et le début de l'émission du son. Au moment de la lecture du format, **Format Read** s'affiche.
- Si vous ne pouvez pas insérer un disque complètement ou si après que vous l'avez inséré le disque ne se joue pas, vérifiez que la face étiquetée du disque est sur le dessus. Appuyez sur **EJECT** pour éjecter le disque, et vérifiez que le disque n'est pas abîmé avant de le réinsérer.
- Si un message d'erreur tel que **ERROR-11** s'affiche, reportez-vous à la page 109, *Signification des messages d'erreur du lecteur de CD intégré*.
- Vous pouvez éjecter le CD en appuyant et en maintenant la pression sur **EJECT** en ouvrant la face avant quand le chargement ou l'éjection du CD ne peut pas fonctionner correctement. ▣

## Réglage du volume

- Utilisez **VOLUME** pour régler le niveau sonore.

Sur l'appareil central, tournez **VOLUME** pour augmenter ou diminuer le volume.

Sur le boîtier de télécommande, appuyez sur **VOLUME** pour augmenter ou diminuer le volume. ▣

## Mise hors service de l'appareil

- Maintenez la pression sur **SOURCE** jusqu'à ce que l'appareil soit mis hors tension. ▣

## Écoute de la radio

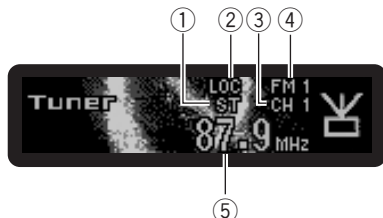

Voici les étapes élémentaires pour utiliser la radio. Une utilisation plus élaborée du syntoniseur est expliquée à partir de la page suivante.

- ① **Indicateur de stéréophonie (ST)**  
Il signale que la station émet en stéréophonie.
- ② **Indicateur LOC**  
Indique quand l'accord automatique sur une station locale est en service.
- ③ **Indicateur de numéro de présélection**  
Il indique le numéro de la présélection choisie.
- ④ **Indicateur de gamme**  
Il signale la gamme d'accord choisie, AM ou FM.
- ⑤ **Indicateur de fréquence**  
Il indique la valeur de la fréquence d'accord.

### 1 Pour choisir le syntoniseur, appuyez sur SOURCE.

Appuyez sur **SOURCE** jusqu'à ce que **Tuner** s'affiche.

### 2 Appuyez sur BAND pour choisir la gamme.

Appuyez sur **BAND** jusqu'à ce que la gamme désirée, **FM1**, **FM2**, **FM3** en FM ou **AM** (PO/GO), soit affichée.

### 3 Pour effectuer un accord manuel, appuyez brièvement sur ◀ ou ▶.

La fréquence augmente ou diminue par étapes.

### 4 Pour effectuer un accord automatique, appuyez continûment sur ◀ ou ▶ pendant environ une seconde puis relâcher.

Le syntoniseur examine les fréquences jusqu'à ce que se présente une émission dont la réception est jugée satisfaisante.

- Vous pouvez annuler l'accord automatique en appuyant brièvement sur ◀ ou ▶.
- Si vous appuyez sur ◀ ou ▶ et maintenez la pression, vous pouvez sauter des stations. L'accord automatique démarre dès que vous relâchez la touche. ■

## Syntoniseur

### Introduction au fonctionnement détaillé du syntoniseur



#### ① Afficheur des fonctions

Il indique l'état de la fonction.

#### ● Appuyez sur **FUNCTION** pour afficher le nom de chaque fonction.

Appuyez de manière répétée sur **FUNCTION** pour choisir une des fonctions suivantes :

**BSM** (mémoire des meilleures stations)

—**Local** (accord automatique sur une station locale)

- Appuyez sur **BAND** pour revenir à l'affichage de la fréquence.

#### Remarque

Si vous ne réglez aucun paramètre de la fonction pendant environ 30 secondes, l'afficheur indique à nouveau la fréquence d'accord. 

### Mise en mémoire et rappel des fréquences de stations

Grâce aux touches de présélection **1-6** vous pouvez aisément mettre en mémoire six fréquences que vous pourrez ultérieurement rappeler par une simple pression sur la touche convenable.

- Lorsque se présente une fréquence que vous désirez mettre en mémoire, maintenez la pression sur une des touches de présélection **1-6** jusqu'à ce que le numéro de la présélection cesse de clignoter.

Le nombre sur lequel vous avez appuyé clignote sur l'indicateur de numéro de présélection puis reste allumé. La fréquence de la station de radio sélectionnée a été enregistrée en mémoire.

Lorsque vous appuyez à nouveau sur cette même touche de présélection, la fréquence en mémoire est rappelée.

#### Remarques

- Vous pouvez enregistrer en mémoire jusqu'à 18 stations FM, six pour chacune des trois gammes FM, et six stations AM.
- Vous pouvez également utiliser les touches ▲ et ▼ pour rappeler une fréquence mise en mémoire grâce aux touches de présélection **1-6**. 

### Accord sur les signaux puissants

L'accord automatique sur une station locale ne s'intéresse qu'aux émetteurs dont le signal reçu est suffisamment puissant pour garantir une réception de bonne qualité.

#### 1 Appuyez sur **FUNCTION** pour choisir **Local**.

Appuyez sur **FUNCTION** jusqu'à ce que **Local** apparaisse sur l'afficheur.

#### 2 Appuyez sur ▲ pour mettre en service l'accord automatique sur les stations locales.

Le niveau de sensibilité pour l'accord automatique sur les stations locales (par exemple, **Local 2**) apparaît sur l'afficheur.

### 3 Appuyez sur ◀ ou ▶ pour régler la sensibilité.

En FM, la sensibilité peut prendre quatre valeurs; en AM, deux valeurs :

FM : **Local 1—Local 2—Local 3—Local 4**

AM : **Local 1—Local 2**

La valeur **Local 4** permet la réception des seules stations très puissantes; les autres valeurs autorisent, dans l'ordre décroissant, la réception de stations de moins en moins puissantes.

### 4 Pour revenir à l'accord automatique ordinaire, appuyez sur ▼ de façon à mettre hors service l'accord automatique sur une station locale.

**Local :OFF** apparaît sur l'afficheur. 

signal. Quand l'enregistrement est terminé, **BSM** cesse de clignoter.

■ Pour annuler la mise en mémoire, appuyez sur ▼.



#### Remarque

La mise en mémoire de fréquences à l'aide de la fonction BSM peut provoquer le remplacement d'autres fréquences déjà conservées grâce aux touches **1-6**. 

## Mise en mémoire des fréquences des émetteurs les plus puissants

La fonction BSM (Mémoire des meilleures stations) vous permet d'utiliser automatiquement les touches de présélection **1-6** pour mémoriser les six fréquences des émetteurs les plus puissants, émetteurs que vous pouvez ultérieurement rappeler par une simple pression sur une de ces touches.

### 1 Appuyez sur **FUNCTION** pour choisir BSM.

Appuyez sur **FUNCTION** jusqu'à ce que **BSM** apparaisse sur l'afficheur.

### 2 Appuyez sur ▲ pour mettre en service BSM.

**BSM** commence à clignoter. Pendant que **BSM** clignote, les six stations d'émission les plus fortes sont enregistrées dans les touches de présélection **1-6** dans l'ordre de la force du



## Lecteur de CD intégré

### Écoute d'un CD

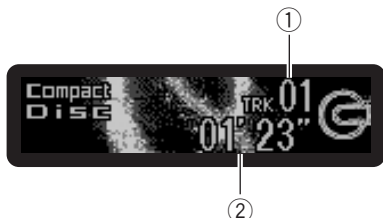

Voici les étapes élémentaires pour lire un CD avec votre lecteur de CD intégré. Une utilisation plus élaborée du CD est expliquée à partir de la page suivante.

- ① **Indicateur du numéro de plage**  
Il indique la plage en cours de lecture.
- ② **Indicateur du temps de lecture**  
Il indique le temps de lecture depuis le début de la plage en cours de lecture.

#### 1 Appuyez sur **SOURCE** pour choisir le lecteur de CD intégré.

Appuyez sur **SOURCE** jusqu'à ce que **Compact Disc** s'affiche.

- Si aucun disque n'est chargé dans l'appareil, vous ne pouvez pas choisir **Compact Disc** (lecteur de CD intégré). Insérez un disque dans l'appareil. (Reportez-vous à la page 68.)

#### 2 Pour une avance rapide ou un retour rapide, appuyez sur ◀ ou ▶ et maintenez la pression.

- Si vous sélectionnez **ROUGH SEARCH**, une pression prolongée sur ◀ ou ▶ vous permet d'effectuer une recherche par sauts de dix plages sur le disque en cours. (Reportez-vous à la page 75, *Sélection de la méthode de recherche.*)

#### 3 Pour atteindre une plage précédente ou suivante, appuyez sur ◀ ou ▶.

Appuyer sur ▶ fait sauter au début de la plage suivante. Appuyer sur ◀ fait passer au début de la plage en cours. Appuyer une nouvelle fois fera passer à la plage précédente. □

## Introduction au fonctionnement détaillé du lecteur de CD intégré

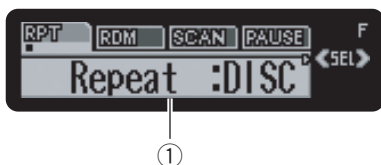

### ① Afficheur des fonctions

Il indique l'état de la fonction.

### ● Appuyez sur **FUNCTION** pour afficher le nom de chaque fonction.

Appuyez de manière répétée sur **FUNCTION** pour choisir une des fonctions suivantes :

**Repeat** (répétition de la lecture)—**Random** (lecture dans un ordre quelconque)—**Scan** (examen du disque)—**Pause** (pause)  
—**Comp./BMX** (compression et BMX)  
—**FF/REV** (méthode de recherche)

▪ Appuyez sur **BAND** pour revenir à l'affichage des conditions de lecture.

### Remarque

Si vous ne réglez aucun paramètre de la fonction pendant environ 30 secondes, l'afficheur indique à nouveau les conditions de lecture. 

## Répétition de la lecture

La répétition de la lecture vous permet d'écouter à nouveau la même plage musicale.

### 1 Appuyez sur **FUNCTION** pour choisir **Repeat**.

Appuyez sur **FUNCTION** jusqu'à ce que **Repeat** apparaisse sur l'afficheur.

### 2 Appuyez sur ◀ ou ▶ pour choisir l'étendue de répétition.

Appuyez sur ◀ ou ▶ jusqu'à ce que l'étendue de répétition désirée apparaisse sur l'afficheur.

- **DISC** – Répétition du disque en cours de lecture
- **TRACK** – Répétition de la plage en cours de lecture seulement

### Remarque

Si pendant la répétition **TRACK**, vous recherchez une plage musicale, ou commandez une avance rapide ou un retour rapide, le mode de répétition changera en **DISC**. 

## Écoute des plages musicales dans un ordre quelconque

Les plages musicales du CD sont jouées dans un ordre quelconque, choisi au hasard.

### 1 Appuyez sur **FUNCTION** pour choisir **Random**.

Appuyez sur **FUNCTION** jusqu'à ce que **Random** apparaisse sur l'afficheur.

### 2 Appuyez sur ▲ pour activer la lecture dans un ordre quelconque.

**Random :ON** apparaît sur l'afficheur. Les plages musicales seront lues dans un ordre quelconque.

### 3 Appuyez sur ▼ pour mettre hors service la lecture dans un ordre quelconque.

**Random :OFF** apparaît sur l'afficheur. La lecture des plages musicales se poursuit dans l'ordre. 

## Lecteur de CD intégré

### Examen du contenu d'un CD

Cette fonction vous permet d'écouter les 10 premières secondes de chaque plage musicale gravée sur le CD.

#### 1 Appuyez sur **FUNCTION** pour choisir **Scan**.

Appuyez sur **FUNCTION** jusqu'à ce que **Scan** apparaisse sur l'afficheur.

#### 2 Appuyez sur **▲** pour activer la lecture du contenu du disque.

**Scan:ON** apparaît sur l'afficheur. Les 10 premières secondes de chaque plage sont lues.

#### 3 Quand vous trouvez la plage désirée appuyez sur **▼** pour arrêter la lecture du contenu du disque.

**Scan:OFF** apparaît sur l'afficheur. La lecture de la piste se poursuit.

- Si les conditions de lecture se sont à nouveau affichées d'elles-mêmes, choisissez **Scan** une fois encore en appuyant sur **FUNCTION**.



#### Remarque

Lorsque l'examen du disque est terminé, la lecture normale reprend.

### Pause de la lecture d'un CD

La pause est un arrêt momentané de la lecture du CD.

#### 1 Appuyez sur **FUNCTION** pour choisir **Pause**.

Appuyez sur **FUNCTION** jusqu'à ce que **Pause** apparaisse sur l'afficheur.

#### 2 Appuyez sur **▲** pour mettre la pause.

**Pause:ON** apparaît sur l'afficheur. La lecture de la plage en cours se met en pause.

#### 3 Appuyez sur **▼** pour enlever la pause.

**Pause:OFF** apparaît sur l'afficheur. La lecture reprend là où elle a été interrompue.

### Utilisation de la compression et de la fonction BMX

L'utilisation des fonctions COMP (compression) et BMX vous permet d'ajuster la sonore du son du lecteur. Chacune de ces fonctions possède un réglage en deux étapes. La fonction COMP règle l'équilibre entre les sons les plus forts et les plus faibles aux volumes élevés. BMX contrôle les réverbérations du son pour donner à la lecture un son plus riche. Sélectionnez chacun de ces effets et écoutez-les, puis choisissez l'effet qui améliore le mieux la lecture de la plage ou du CD que vous écoutez.

#### 1 Appuyez sur **FUNCTION** pour choisir **Comp**.

Appuyez sur **FUNCTION** jusqu'à ce que **Comp**. apparaisse sur l'afficheur.

#### 2 Appuyez sur **▲** ou **▼** pour choisir la correction désirée.

Appuyez de manière répétée sur **▲** ou **▼** pour passer d'un des paramètres suivants à l'autre: **Comp./BMX OFF—Comp. 1—Comp. 2—Comp./BMX OFF—BMX 1—BMX 2**

### Sélection de la méthode de recherche

Vous pouvez choisir entre les méthodes de recherche rapide avant, recherche rapide arrière et recherche toutes les 10 pages.

### 1 Appuyez sur **FUNCTION** pour choisir **FF/REV.**

Appuyez sur **FUNCTION** jusqu'à ce que **FF/REV** apparaisse sur l'afficheur.

- Si la méthode de recherche **ROUGH SEARCH** a été sélectionnée précédemment, **ROUGH SEARCH** s'affiche.

### 2 Appuyez sur **◀**, ou sur **▶** pour choisir la méthode de recherche.

Appuyez sur **◀**, ou sur **▶**, jusqu'à ce que la méthode de recherche désirée apparaisse sur l'afficheur.

- **FF/REV** – Recherche rapide avant et arrière
- **ROUGH SEARCH** – Recherche toutes les 10 plages

## Recherche toutes les 10 plages sur le disque en cours

Si un disque contient plus de 10 plages, vous pouvez effectuer la recherche toutes les 10 plages. Quand un disque contient de nombreuses plages, vous pouvez effectuer une recherche grossière de la plage que vous voulez lire.

### 1 Sélectionnez la méthode de recherche **ROUGH SEARCH.**

### 2 Maintenez le doigt appuyé sur **◀** ou **▶** pour effectuer une recherche toutes les 10 plages sur un disque.

- Si un disque contient moins de 10 pistes, maintenir le doigt appuyé sur **▶** rappelle la dernière plage du disque. De même, si le nombre de plages restantes après une recherche toutes les 10 plages est inférieur à 10, maintenir le doigt appuyé sur **▶** rappelle la dernière plage du disque.
- Si un disque contient moins de 10 pistes, maintenir le doigt appuyé sur **◀** rappelle la première plage du disque. De même, si le nombre de plages restantes après une recherche toutes

les 10 plages est inférieur à 10, maintenir le doigt appuyé sur **◀** rappelle la première plage du disque.

## Utilisation des fonctions de titre de disque

Vous pouvez saisir les titres des CDs et les afficher. La prochaine fois que vous insérez un CD pour lequel vous avez saisi un titre, le titre de ce CD sera affiché.

### Saisie des titres de disque

Utilisez la fonction saisie de titre de disque pour enregistrer jusqu'à 48 titres de CD dans l'appareil. Chaque titre peut avoir une longueur maximum de 10 caractères.

### 1 Jouez un CD pour lequel vous voulez entrer un titre.

### 2 Appuyez sur **FUNCTION** jusqu'à ce que **TITLE** apparaisse sur l'écran.

- Lors de la lecture d'un disque CD TEXT, vous ne pouvez pas basculer sur **TITLE**. Sur un disque CD TEXT, le titre du disque a déjà été enregistré.

### 3 Appuyez sur la touche **1** pour choisir le type des caractères à utiliser.

Appuyez de manière répétée sur la touche **1** pour passer de l'un à l'autre des types de caractères suivants :

Alphabet (majuscules)—Alphabet (minuscules)—Lettres européennes, telles que lettres accentuées (exemples **á, à, ä, ç**)

- Vous pouvez choisir d'entrer les chiffres en appuyant sur la touche **2**.

## Lecteur de CD intégré

### 4 Appuyez sur ▲ ou ▼ pour choisir une lettre de l'alphabet.

Chaque appui sur ▲ affiche une lettre de l'alphabet dans l'ordre **A B C ... X Y Z**, les chiffres et les symboles dans l'ordre **1 2 3 ... @ # <**.

Chaque appui sur ▼ affiche une lettre dans l'ordre inverse **Z Y X ... C B A**.



### 5 Appuyez sur ► pour placer le curseur sur la position suivante.

Lorsque la lettre que vous désirez utiliser est affichée, appuyez sur ► pour placer le curseur sur la position suivante puis choisissez la lettre suivante. Appuyez sur ◀ pour vous déplacer vers l'arrière sur l'écran.

### 6 Après avoir entré le titre, placez le curseur sur la dernière position en appuyant sur ►.

Lorsque vous appuyez une nouvelle fois sur ►, le titre saisi est mis en mémoire.

### 7 Appuyez sur BAND pour revenir à l'affichage des conditions de lecture.



#### Remarques

- Les titres demeurent en mémoire même après que vous ayez retiré le disque de l'appareil, et sont rappelés quand le disque est réinséré.
- Après l'entrée des données de 48 disques dans la mémoire, les données pour un nouveau disque écrasent les données les plus anciennes.
- Si vous connectez un lecteur de CD à chargeur, vous pouvez entrer les titres de disque pour 100 disques.

## Affichage du titre d'un disque

Vous pouvez afficher le titre de tout disque dont le titre a été mis en mémoire.

### ● Appuyez sur DISPLAY.

Appuyez de manière répétée sur **DISPLAY** pour passer d'un des paramètres à l'autre : Temps de lecture—**Disc Title** (titre du disque) Lorsque vous choisissez **Disc Title**, le titre du disque en cours de lecture s'affiche.

- Quand vous insérez un CD avec un titre de disque, le titre du disque commence à défiler automatiquement sur l'écran.
- Si le disque en cours de lecture n'a pas reçu de titre, **No Disc Title** s'affiche. □

## Utilisation des fonctions CD TEXT

Certains disques disposent d'informations qui ont été codées pendant la fabrication du disque. Ces disques, qui peuvent contenir des informations telles que titre du CD, titres des plages, nom de l'artiste et durée de lecture, sont appelés disques CD TEXT. Seuls ces disques CD TEXT codés spécialement supportent les fonctions listées ci-dessous.

### Affichage des titres sur les disques CD TEXT

#### ● Appuyez sur DISPLAY.

Appuyez de manière répétée sur **DISPLAY** pour passer d'un des paramètres à l'autre : Temps de lecture—**Disc Title** (titre du disque)—**DiscArtist Name** (interprète du disque)—**Track Title** (titre de la plage musicale)—**TrackArtist Name** (interprète de la plage musicale)

- Si aucune information spécifique n'a été gravée sur le disque CD TEXT, **No XXXX** s'affiche (par exemple, **No Track Artist Name**).

## Défilement des titres sur l'afficheur

Cet appareil peut afficher les 16 premières lettres de **Disc Title**, **DiscArtist Name**, **Track Title** et **TrackArtist Name**. Quand l'information textuelle dépasse 16 lettres, vous pouvez faire défiler l'écran comme suit.

- **Maintenez la pression sur DISPLAY jusqu'à ce que le titre commence à défiler sur l'écran.**

Les titres défilent.



### Remarque

Quand la fonction Ever Scroll est mise en service lors du réglage initial, les informations textuelles du CD défilent en permanence. Si vous voulez afficher temporairement les 16 premiers caractères de l'information textuelle puis défiler à partir du début, appuyez de façon prolongée sur **DISPLAY**. A propos d'Ever Scroll, reportez-vous à la page 103, *Mise en service ou hors service du Défilement Permanent*. 

## Lecteur MP3/WMA/WAV

### Lecture de fichiers MP3/WMA/WAV



Voici les étapes élémentaires pour lire un fichier MP3/WMA/WAV avec votre lecteur de CD intégré. Une utilisation plus élaborée des fichiers MP3/WMA/WAV est expliquée à partir de la page suivante.

#### ① Indicateur MP3/WMA/WAV

Indique quand le fichier MP3/WMA/WAV est en cours de lecture.

#### ② Indicateur du numéro de dossier

Il indique le numéro de dossier en cours de lecture.

#### ③ Indicateur du numéro de plage

Il indique la plage musicale (fichier) en cours de lecture.

#### ④ Indicateur du temps de lecture

Il indique le temps de lecture depuis le début de la plage musicale en cours de lecture (fichier).

### 1 Appuyez sur SOURCE pour choisir le lecteur de CD intégré.

Appuyez sur **SOURCE** jusqu'à ce que **Compact Disc** s'affiche.

- Si aucun disque n'est chargé dans l'appareil, vous ne pouvez pas choisir **Compact Disc** (lecteur de CD intégré). Insérez un disque dans l'appareil. (Reportez-vous à la page 68.)

### 2 Appuyez sur ▲ ou ▼ pour sélectionner un dossier.

- Vous ne pouvez pas sélectionner un dossier qui ne contient pas de fichier MP3/WMA/WAV enregistré.
- Pour retourner au dossier 01 (ROOT), appuyez sur **BAND** et maintenez la pression. Toutefois, si le dossier 01 (ROOT-RACINE) ne contient pas de fichier, la lecture commence au dossier 02.

### 3 Pour une avance rapide ou un retour rapide, appuyez sur ◀ ou ▶ et maintenez la pression.

- Il s'agit de l'avance ou du retour rapide pour le fichier en cours de lecture seulement. Cette opération est annulée quand elle atteint le fichier précédent ou suivant.
- Si vous sélectionnez **ROUGH SEARCH**, une pression prolongée sur ◀ ou ▶ vous permet d'effectuer une recherche par sauts de dix plages dans le dossier en cours. (Reportez-vous à la page 83, *Sélection de la méthode de recherche.*)

### 4 Pour atteindre une plage précédente ou suivante, appuyez sur ◀ ou ▶.

Appuyer sur ▶ fait sauter au début de la plage suivante. Appuyer sur ◀ fait passer au début de la plage en cours. Appuyer une nouvelle fois fera passer à la plage précédente.



#### Remarques

- Quand vous jouez des disques contenant des fichiers MP3/WMA/WAV et des données audio (CD-DA) tels que les CDs CD-EXTRA et MIXED-MODE, vous pouvez lire les deux types seulement en changeant entre les modes MP3/WMA/WAV et CD-DA avec **BAND**.
- Si vous avez basculé entre la lecture de fichiers MP3/WMA/WAV et celle de données audio (CD-DA), la lecture commence à la première plage du disque.

- Le lecteur de CD intégré peut lire un fichier MP3/WMA/WAV enregistré sur un CD-ROM. (Reportez-vous à la page 110 pour connaître les types de fichiers qui peuvent être lus.)
- La lecture s'effectue dans l'ordre de numéro de fichier. Les dossiers qui ne contiennent pas de fichiers sont sautés. (Si le dossier 01 (ROOT) ne contient pas de fichier, la lecture commence au dossier 02.)
- Lors de la lecture de fichiers enregistrés comme des fichiers VBR (débit binaire variable), le temps de lecture n'est pas affiché correctement si on utilise des opérations d'avance rapide ou de retour rapide.
- Si le disque inséré ne contient pas de fichiers qui peuvent être lus, **No Audio** s'affiche.
- Si le disque inséré contient des fichiers WMA qui sont protégés par un système de gestion des droits numériques (DRM), **TRK SKIPPED** s'affiche pendant que le fichier protégé est sauté.
- Si tous les fichiers du disque inséré sont protégés par DRM, **PROTECT** s'affiche.
- Il n'y a pas de son pendant l'avance rapide ou le retour rapide.

## Introduction au fonctionnement détaillé du lecteur de CD (MP3/WMA/WAV) intégré



### ① Afficheur des fonctions

Il indique l'état de la fonction.

### ● Appuyez sur **FUNCTION** pour afficher le nom de chaque fonction.

Appuyez de manière répétée sur **FUNCTION** pour choisir une des fonctions suivantes : **Repeat** (répétition de la lecture)—**Random** (lecture dans un ordre quelconque)—**Scan** (examen du disque)—**Pause** (pause)—liste des dossiers—**Comp./BMX** (compression et BMX)—**FF/REV** (méthode de recherche)

- Appuyez sur **BAND** pour revenir à l'affichage des conditions de lecture.



### Remarque

Si vous ne réglez aucun paramètre de la fonction pendant environ 30 secondes, l'afficheur indique à nouveau les conditions de lecture.

## Répétition de la lecture

Pour la lecture MP3/WMA/WAV, il existe trois étendues de répétition : **FOLDER** (répétition du dossier), **TRACK** (répétition de la plage musicale) et **DISC** (répétition de toutes les plages).



## Lecteur MP3/WMA/WAV

### 1 Appuyez sur **FUNCTION** pour choisir **Repeat**.

Appuyez sur **FUNCTION** jusqu'à ce que **Repeat** apparaisse sur l'afficheur.

### 2 Appuyez sur ◀ ou ▶ pour choisir l'étendue de répétition.

Appuyez sur ◀ ou ▶ jusqu'à ce que l'étendue de répétition désirée apparaisse sur l'afficheur.

- **FOLDER** – Répétition du dossier en cours de lecture
- **TRACK** – Répétition de la plage en cours de lecture seulement
- **DISC** – Répétition de toutes les plages



#### Remarques

- Si vous choisissez un autre dossier pendant la répétition de la lecture, le mode de répétition changera en **DISC**.
- Si pendant la répétition **TRACK**, vous recherchez une plage musicale, ou commandez une avance rapide ou un retour rapide, le mode de répétition changera en **FOLDER**.
- Quand **FOLDER** est sélectionné, il n'est pas possible de jouer un sous-dossier de ce dossier.

## Écoute des plages musicales dans un ordre quelconque

Les plages musicales sont jouées dans un ordre quelconque à l'intérieur du mode de répétition adopté : **FOLDER** ou **DISC**.

### 1 Choisissez l'étendue de répétition.

Reportez-vous à la page précédente, *Répétition de la lecture*.

### 2 Appuyez sur **FUNCTION** pour choisir **Random**.

Appuyez sur **FUNCTION** jusqu'à ce que **Random** apparaisse sur l'afficheur.

### 3 Appuyez sur ▲ pour activer la lecture dans un ordre quelconque.

**Random :ON** apparaît sur l'afficheur. Les plages seront jouées dans un ordre au hasard à l'intérieur des limites **FOLDER** ou **DISC** sélectionnées précédemment.

### 4 Appuyez sur ▼ pour mettre hors service la lecture dans un ordre quelconque.

**Random :OFF** apparaît sur l'afficheur. La lecture des plages musicales se poursuit dans l'ordre.

## Examen du contenu des dossiers et des plages

Quand vous utilisez **FOLDER**, le début de chaque plage du dossier sélectionné est joué pendant environ 10 secondes. Quand vous utilisez **DISC**, le début de la première plage de chaque dossier est joué pendant environ 10 secondes.

### 1 Choisissez l'étendue de répétition.

Reportez-vous à la page précédente, *Répétition de la lecture*.

### 2 Appuyez sur **FUNCTION** pour choisir **Scan**.

Appuyez sur **FUNCTION** jusqu'à ce que **Scan** apparaisse sur l'afficheur.

### 3 Appuyez sur ▲ pour activer la lecture du contenu du disque.

**Scan :ON** apparaît sur l'afficheur. Les 10 premières secondes de chaque plage musicale du dossier en cours (ou de la première plage de chaque dossier) sont lues.

#### 4 Quand vous trouvez la plage désirée (ou le dossier désiré) appuyez sur ▼ pour arrêter la lecture du contenu du disque.

**Scan:OFF** apparaît sur l'afficheur. La lecture de la plage (ou du dossier) se poursuit.

- Si les conditions de lecture se sont à nouveau affichées d'elles-mêmes, choisissez **Scan** une fois encore en appuyant sur **FUNCTION**.



#### Remarque

Lorsque l'examen des pistes ou des dossiers est terminé, la lecture normale des plages musicales reprend.

## Pause en lecture MP3/WMA/WAV

La pause est un arrêt momentané de la lecture du MP3/WMA/WAV.

#### 1 Appuyez sur **FUNCTION** pour choisir **Pause**.

Appuyez sur **FUNCTION** jusqu'à ce que **Pause** apparaisse sur l'afficheur.

#### 2 Appuyez sur ▲ pour mettre la pause.

**Pause:ON** apparaît sur l'afficheur. La lecture de la plage en cours se met en pause.

#### 3 Appuyez sur ▼ pour enlever la pause.

**Pause:OFF** apparaît sur l'afficheur. La lecture reprend là où elle a été interrompue.

## Choix d'un dossier à partir de la liste des titres de dossiers

La liste des titres de dossiers vous permet de voir les titres de dossiers et d'en choisir un pour le lire.

#### 1 Appuyez sur **FUNCTION** pour choisir la liste des titres de dossiers.

Appuyez sur **FUNCTION** jusqu'à ce que **Root** apparaisse sur l'afficheur.

#### 2 Appuyez sur ◀ ou ▶ pour faire défiler la liste des titres mis en mémoire.

- Si le dossier sélectionné contient des fichiers, apparaît sur l'afficheur.

#### 3 Appuyez sur ▲ pour commander la lecture du dossier choisi.

La lecture de la sélection commence.

- Si le dossier sélectionné ne contient pas de fichiers, **NO FILES** s'affiche.

## Utilisation de la compression et de la fonction BMX

L'utilisation des fonctions COMP (compression) et BMX vous permet d'ajuster la sonore du son du lecteur. Chacune de ces fonctions possède un réglage en deux étapes. La fonction COMP règle l'équilibre entre les sons les plus forts et les plus faibles aux volumes élevés. BMX contrôle les réverbérations du son pour donner à la lecture un son plus riche. Sélectionnez chacun de ces effets et écoutez-les, puis choisissez l'effet qui améliore le mieux la lecture de la plage ou du CD que vous écoutez.

#### 1 Appuyez sur **FUNCTION** pour choisir **Comp**.

Appuyez sur **FUNCTION** jusqu'à ce que **Comp**. apparaisse sur l'afficheur.

#### 2 Appuyez sur ▲ ou ▼ pour choisir la correction désirée.

Appuyez de manière répétée sur ▲ ou ▼ pour passer d'un des paramètres suivants à l'autre : **Comp./BMX OFF—Comp. 1—Comp. 2—Comp./BMX OFF—BMX 1—BMX 2**

## Sélection de la méthode de recherche

Vous pouvez choisir entre les méthodes recherche rapide avant, recherche rapide arrière et recherche toutes les 10 pages.

### 1 Appuyez sur **FUNCTION** pour choisir **FF/REV**.

Appuyez sur **FUNCTION** jusqu'à ce que **FF/REV** apparaisse sur l'afficheur.

- Si la méthode de recherche **ROUGH SEARCH** a été sélectionnée précédemment, **ROUGH SEARCH** s'affiche.

### 2 Appuyez sur **◀**, ou sur **▶** pour choisir la méthode de recherche.

Appuyez sur **◀**, ou sur **▶**, jusqu'à ce que la méthode de recherche désirée apparaisse sur l'afficheur.

- **FF/REV** – Recherche rapide avant et arrière
- **ROUGH SEARCH** – Recherche toutes les 10 pages

## Recherche toutes les 10 pages dans le dossier en cours

Si le dossier en cours contient plus de 10 pages, vous pouvez effectuer la recherche toutes les 10 pages. Quand un dossier contient de nombreuses pages, vous pouvez effectuer une recherche grossière de la page que vous voulez lire.

### 1 Sélectionnez la méthode de recherche **ROUGH SEARCH**.

### 2 Maintenez le doigt appuyé sur **◀** ou **▶** pour effectuer une recherche toutes les 10 pages dans le dossier en cours.

- Si le dossier en cours contient moins de 10 pages, maintenir le doigt appuyé sur **▶** rappelle la dernière page du dossier. De même, si le nom-

bre de pages restantes après une recherche toutes les 10 pages est inférieur à 10, maintenir le doigt appuyé sur **▶** rappelle la dernière page du dossier.

- Si le dossier en cours contient moins de 10 pages, maintenir le doigt appuyé sur **◀** rappelle la première page du dossier. De même, si le nombre de pages restantes après une recherche toutes les 10 pages est inférieur à 10, maintenir le doigt appuyé sur **◀** rappelle la première page du dossier.

## Affichage des informations textuelles d'un disque MP3/WMA/WAV

Les informations textuelles enregistrées sur un disque MP3/WMA/WAV peuvent être affichées.

### Si vous lisez un disque MP3/WMA

#### ● Appuyez sur **DISPLAY**.

Appuyez de manière répétée sur **DISPLAY** pour passer d'un des paramètres à l'autre : Temps de lecture—**Folder Name** (nom du dossier)—**File Name** (nom du fichier)

—**Track Title** (titre de la page)—**Artist Name** (nom de l'artiste)—**Album Title** (titre de l'album)—**Comment** (commentaire)—Débit binaire

- Lors de la lecture de fichiers MP3 enregistrés comme fichiers VBR (débit binaire variable), la valeur du débit binaire n'est pas affichée même si on est passé en affichage du débit binaire. (**VBR** s'affichera.)
- Lors de la lecture de fichiers WMA enregistrés comme fichiers VBR (débit binaire variable), la valeur du débit binaire moyen est affichée.
- Si aucune information spécifique n'a été gravée sur le disque MP3/WMA, **No XXXX** s'affiche (par exemple, **No Folder Name**).

- Selon la version de iTunes® utilisée pour encoder les fichiers MP3, les informations de commentaire peuvent ne pas s'afficher correctement.
  - iTunes® est une marque commerciale de Apple Computer, Inc. déposée aux Etats-Unis et dans d'autres pays.
- Selon la version de Windows Media Player utilisée pour encoder les fichiers WMA, les noms d'album et les autres informations textuelles peuvent ne pas s'afficher correctement.

## Si vous lisez un disque WAV

### ● Appuyez sur **DISPLAY**.

Appuyez de manière répétée sur **DISPLAY** pour passer d'un des paramètres à l'autre : Temps de lecture—**Folder Name** (nom du dossier)—**File Name** (nom du fichier)—fréquence d'échantillonnage

- Si aucune information spécifique n'a été gravée sur le disque WAV, **No XXXX** s'affiche (par exemple, **No Folder Name**).
- Vous pouvez seulement lire des fichiers WAV aux fréquences 16, 22,05, 24, 32, 44,1 et 48 kHz (LPCM) ou 22,05 et 44,1 kHz (MS ADPCM). La fréquence d'échantillonnage affichée peut être arrondie. ▣

## Défilement des informations textuelles sur l'afficheur

Cet appareil peut afficher les 16 premières lettres de **Folder Name**, **File Name**, **Track Title**, **Artist Name**, **Album Title** et **Comment**.

Quand l'information enregistrée dépasse 16 lettres, vous pouvez faire défiler le texte vers la gauche pour voir le reste des informations textuelles.

### ● Maintenez la pression sur **DISPLAY** jusqu'à ce que l'information textuelle commence à défiler sur l'écran.

L'information textuelle défile.



### Remarques

- Contrairement aux formats de fichier MP3 et WMA, les fichiers WAV affichent seulement **Folder Name** et **File Name**.
- Quand la fonction Ever Scroll est mise en service lors du réglage initial, les informations textuelles du CD défilent en permanence. Si vous voulez afficher temporairement les 16 premiers caractères de l'information textuelle puis défiler à partir du début, appuyez de façon prolongée sur **DISPLAY**. A propos d'Ever Scroll, reportez-vous à la page 103, *Mise en service ou hors service du Défilement Permanent*. ▣

## Lecteur de CD à chargeur

### Écoute d'un CD



Vous pouvez utiliser cet appareil pour commander un lecteur de CD à chargeur, vendu séparément.

Voici les étapes élémentaires pour lire un CD avec votre lecteur de CD à chargeur. Une utilisation plus élaborée du CD est expliquée à partir de la page suivante.

- ① **Indicateur du numéro de disque**  
Il indique le disque en cours de lecture.
- ② **Indicateur du numéro de plage**  
Il indique la plage en cours de lecture.
- ③ **Indicateur du temps de lecture**  
Il indique le temps de lecture depuis le début de la plage en cours de lecture.

#### 1 Appuyez sur **SOURCE** pour choisir le lecteur de CD à chargeur.

Appuyez sur **SOURCE** jusqu'à ce que **Multi-CD** s'affiche.

#### 2 Choisissez le disque que vous désirez écouter au moyen des touches 1-6.

Pour les disques occupant les positions 1 à 6, appuyez simplement sur la touche correspondante.

Pour les disques occupant les positions 7 à 12, maintenez la pression sur la touche correspondante, c'est-à-dire sur la touche **1** pour le disque 7, et ainsi de suite, jusqu'à ce que le numéro du disque s'affiche.

- Vous pouvez également utiliser les touches ▲/▼ pour choisir les disques en ordre.

#### 3 Pour une avance rapide ou un retour rapide, appuyez sur ◀ ou ▶ et maintenez la pression.

#### 4 Pour atteindre une plage précédente ou suivante, appuyez sur ◀ ou ▶.

Appuyer sur ▶ fait sauter au début de la plage suivante. Appuyer sur ◀ fait passer au début de la plage en cours. Appuyer une nouvelle fois fera passer à la plage précédente.

#### Remarques

- **Ready** s'affiche tandis que le lecteur de CD à chargeur procède aux opérations préalables à la lecture.
- Si un message d'erreur tel que **ERROR-11** s'affiche, reportez-vous au mode d'emploi du lecteur de CD à chargeur.
- L'indication **No Disc** s'affiche si le lecteur de CD à chargeur ne contient aucun disque. □

### Lecteur de CD 50 disques

Seules les fonctions mentionnées dans ce mode d'emploi sont prises en compte par les lecteurs de CD 50 disques.

Cet appareil n'est pas conçu pour utiliser les fonctions de liste des titres de disque avec un lecteur de CD à chargeur de 50 disques. Pour les fonctions liste des titres de disque, reportez-vous à la page 90, *Choix d'un disque à partir de la liste des titres de disques*. □

## Introduction au fonctionnement détaillé du lecteur de CD à chargeur



### ① Afficheur des fonctions

Il indique l'état de la fonction.

### ● Appuyez sur **FUNCTION** pour afficher le nom de chaque fonction.

Appuyez de manière répétée sur **FUNCTION** pour choisir une des fonctions suivantes : **Repeat** (répétition de la lecture)— Liste des titres des disques—**Random** (lecture au hasard)—**Scan** (examen des disques)—**ITS Play** (lecture ITS)—**Pause** (pause)—**Comp.** (compression et DBE)

- Appuyez sur **BAND** pour revenir à l'affichage des conditions de lecture.

### Remarque

Si vous ne réglez aucun paramètre de la fonction pendant environ 30 secondes, l'afficheur indique à nouveau les conditions de lecture. 

## Répétition de la lecture

Il existe trois modes de répétition de la lecture pour le lecteur de CD à chargeur : **MCD** (répétition du lecteur de CD à chargeur), **TRACK** (répétition d'une plage) et **DISC** (répétition d'un disque).

### 1 Appuyez sur **FUNCTION** pour choisir **Repeat**.

Appuyez sur **FUNCTION** jusqu'à ce que **Repeat** apparaisse sur l'afficheur.

### 2 Appuyez sur ◀ ou ▶ pour choisir l'étendue de répétition.

Appuyez sur ◀ ou ▶ jusqu'à ce que l'étendue de répétition désirée apparaisse sur l'afficheur.

- **MCD** – Répétition de tous les disques que contient le lecteur de CD à chargeur
- **TRACK** – Répétition de la plage en cours de lecture seulement
- **DISC** – Répétition du disque en cours de lecture

### Remarques

- Si vous choisissez un autre disque pendant la répétition de la lecture, le mode de répétition changera en **MCD**.
- Si pendant la répétition **TRACK**, vous recherchez une plage musicale, ou commandez une avance rapide ou un retour rapide, le mode de répétition changera en **DISC**. 

## Écoute des plages musicales dans un ordre quelconque

Les plages musicales sont jouées dans un ordre quelconque à l'intérieur du mode de répétition adopté : **MCD** ou **DISC**.

### 1 Choisissez l'étendue de répétition.

Reportez-vous à cette page, *Répétition de la lecture*.

### 2 Appuyez sur **FUNCTION** pour choisir **Random**.

Appuyez sur **FUNCTION** jusqu'à ce que **Random** apparaisse sur l'afficheur.

## Lecteur de CD à chargeur

### 3 Appuyez sur ▲ pour activer la lecture dans un ordre quelconque.

**Random :ON** apparaît sur l'afficheur. Les plages seront jouées dans un ordre au hasard à l'intérieur des limites **MCD** ou **DISC** sélectionnées précédemment.

### 4 Appuyez sur ▼ pour mettre hors service la lecture dans un ordre quelconque.

**Random :OFF** apparaît sur l'afficheur. La lecture des plages musicales se poursuit dans l'ordre. 

## Examen du contenu des disques et des plages

Quand vous utilisez **DISC**, le début de chaque plage du disque sélectionné est joué pendant environ 10 secondes. Quand vous utilisez **MCD**, le début de la première plage de chaque disque est joué pendant environ 10 secondes.

#### 1 Choisissez l'étendue de répétition.

Reportez-vous à la page précédente, *Répétition de la lecture*.

#### 2 Appuyez sur **FUNCTION** pour choisir **Scan**.

Appuyez sur **FUNCTION** jusqu'à ce que **Scan** apparaisse sur l'afficheur.

#### 3 Appuyez sur ▲ pour activer la lecture du contenu du disque.

**Scan :ON** apparaît sur l'afficheur. Les 10 premières secondes de chaque plage musicale du disque en cours (ou de la première plage de chaque disque) sont lues.

#### 4 Quand vous trouvez la plage désirée (ou le disque désiré) appuyez sur ▼ pour arrêter l'examen du contenu du disque.

**Scan :OFF** apparaît sur l'afficheur. La lecture de la plage (ou du disque) se poursuit.

■ Si les conditions de lecture se sont à nouveau affichées d'elles-mêmes, choisissez **Scan** une fois encore en appuyant sur **FUNCTION**.



#### Remarque

Lorsque l'examen du disque, ou des disques, est terminé, la lecture normale des plages musicales reprend. 

## Pause de la lecture d'un CD

La pause est un arrêt momentané de la lecture du CD.

#### 1 Appuyez sur **FUNCTION** pour choisir **Pause**.

Appuyez sur **FUNCTION** jusqu'à ce que **Pause** apparaisse sur l'afficheur.

#### 2 Appuyez sur ▲ pour mettre la pause.

**Pause :ON** apparaît sur l'afficheur. La lecture de la plage en cours se met en pause.

#### 3 Appuyez sur ▼ pour enlever la pause.

**Pause :OFF** apparaît sur l'afficheur. La lecture reprend là où elle a été interrompue. 

## Utilisation des listes ITS

ITS (sélection instantanée des plages) vous permet de constituer une liste de lecture de vos plages favorites à partir de celles qui sont contenues dans le Lecteur de CD à chargeur. Après que vous ayez ajouté vos plages favorites à la liste de lecture vous pouvez activer la lecture ITS et jouer seulement ces sélections.

## Création d'une liste de lecture avec la sélection instantanée des plages ITS

Vous pouvez utiliser la fonction ITS pour entrer et jouer jusqu'à 99 plages par disque, jusqu'à 100 disques (avec les titres des disques).

(Avec les lecteurs de CD à chargeur vendus avant le CDX-P1250 et le CDX-P650, la liste de lecture est limitée à 24 plages.)

### 1 Jouez d'un CD que vous voulez programmer.

Appuyez sur ▲ ou ▼ pour sélectionner le CD.

### 2 Appuyez sur **FUNCTION** jusqu'à ce que **TITLE** apparaisse sur l'afficheur, puis appuyez sur **FUNCTION** pour sélectionner **ITS**.

Quand **TITLE** est affiché, appuyez de façon répétée sur **FUNCTION**, les fonctions suivantes s'affichent :

**TITLE** (saisie du titre du disque)—**ITS** (programmation en temps réel ITS)

### 3 Sélectionnez la piste désirée en appuyant sur ◀ ou ▶.

### 4 Appuyez sur ▲ pour mémoriser la plage en cours de lecture dans la liste de lecture.

**ITS Input** s'affiche brièvement et la sélection en cours de lecture est ajoutée à votre liste de lecture. L'écran affiche à nouveau **ITS**.

### 5 Appuyez sur **BAND** pour revenir à l'affichage des conditions de lecture.



#### Remarque

Après l'entrée des données de 100 disques dans la mémoire, les données pour un nouveau disque écrasent les données les plus anciennes.

## Lecture à partir de votre liste de lecture ITS

La lecture ITS vous permet d'écouter les plages que vous avez enregistrées dans votre liste de lecture ITS. Quand vous activez la lecture ITS, la lecture des plages incluses dans votre liste de lecture du lecteur de CD à chargeur commence.

### 1 Choisissez l'étendue de répétition.

Reportez-vous à la page 86, *Répétition de la lecture*.

### 2 Appuyez sur **FUNCTION** pour choisir **ITS Play**.

Appuyez sur **FUNCTION** jusqu'à ce que **ITS Play** apparaisse sur l'afficheur.

### 3 Appuyez sur ▲ pour activer la lecture ITS.

**ITS Play:ON** apparaît sur l'afficheur. La lecture des plages extraites de votre liste de lecture incluses dans les étendues de plages

**MCD** ou **DISC** commence.

- Si aucune plage n'est incluse dans l'étendue de répétition en cours n'est programmée pour **ITS ITS Empty** est affiché.

### 4 Appuyez sur ▼ pour désactiver la lecture ITS.

**ITS Play:OFF** apparaît sur l'afficheur. La lecture se poursuit dans l'ordre normal à partir du disque et de la plage en cours de lecture.

## Suppression d'une plage de votre liste ITS

Si la lecture ITS est active, vous pouvez supprimer une plage de votre liste ITS.

Si ITS est déjà en service, passez à l'opération 2. Si ITS n'est pas en service, appuyez sur **FUNCTION**.



## Lecteur de CD à chargeur

**1 Jouez le CD qui contient la plage que vous voulez supprimer de votre liste ITS, et activez la lecture ITS.**

Reportez-vous à la page précédente, *Lecture à partir de votre liste de lecture ITS*.

**2 Appuyez sur FUNCTION jusqu'à ce que TITLE apparaisse sur l'afficheur, puis appuyez sur FUNCTION pour sélectionner ITS.**

Une fois que **TITLE** est affiché, appuyez sur **FUNCTION** jusqu'à ce que **ITS** apparaisse sur l'afficheur.

**3 Sélectionnez la piste désirée en appuyant sur ◀ ou ▶.**

**4 Appuyez sur ▼ pour supprimer la plage de votre liste ITS.**

La sélection en cours de lecture est effacée de votre liste ITS et la lecture de la plage suivante de votre liste ITS commence.

- S'il n'existe aucune plage incluse dans votre liste ITS dans l'étendue de plages en cours, **ITS Empty** s'affiche et la lecture normale reprend.

**5 Appuyez sur BAND pour revenir à l'affichage des conditions de lecture.**

### Suppression d'un CD de votre liste ITS

Si vous voulez supprimer toutes les plages d'un CD de votre liste ITS, vous le pouvez si la lecture ITS n'est pas active.

**1 Jouez le CD que vous voulez supprimer.** Appuyez sur ▲ ou ▼ pour sélectionner le CD.

**2 Appuyez sur FUNCTION jusqu'à ce que TITLE apparaisse sur l'afficheur, puis appuyez sur FUNCTION pour sélectionner ITS.** Une fois que **TITLE** est affiché, appuyez sur **FUNCTION** jusqu'à ce que **ITS** apparaisse sur l'afficheur.

**3 Appuyez sur ▼ pour supprimer toute les plages du CD en cours de lecture de votre liste ITS.**

Toutes les plages du CD en cours de lecture sont effacées de la liste de lecture et **ITS Clear** est affiché.

**4 Appuyez sur BAND pour revenir à l'affichage des conditions de lecture. ▣**

### Utilisation des fonctions de titre de disque

Vous pouvez saisir les titres des CDs et les afficher. Vous pouvez alors facilement rechercher et jouer le disque désiré.

### Saisie des titres de disque

Utilisez la fonction saisie des titres de disques pour enregistrer jusqu'à 100 titres de CD (avec la liste ITS) dans le lecteur de CD à chargeur. Chaque titre peut avoir une longueur maximum de 10 caractères.

**1 Jouez un CD pour lequel vous voulez entrer un titre.**

Appuyez sur ▲ ou ▼ pour sélectionner le CD.

**2 Appuyez sur FUNCTION jusqu'à ce que TITLE apparaisse sur l'écran.**

Quand **TITLE** est affiché, appuyez de façon répétée sur **FUNCTION**, les fonctions suivantes s'affichent :

**TITLE** (saisie du titre du disque)—**ITS** (programmation en temps réel ITS)

▪ Lors de la lecture d'un disque CD TEXT sur un lecteur de CD à chargeur compatible CD TEXT, vous ne pouvez pas passer à **TITLE**. Sur un disque CD TEXT, le titre du disque a déjà été enregistré.

### 3 Appuyez sur la touche 1 pour choisir le type des caractères à utiliser.

Appuyez de manière répétée sur la touche 1 pour passer de l'un à l'autre des types de caractères suivants :

Alphabet (majuscules)—Alphabet (minuscules)—Lettres européennes, telles que lettres accentuées (exemples á, à, ä, ç)

▪ Vous pouvez choisir d'entrer les chiffres en appuyant sur la touche 2.

### 4 Appuyez sur ▲ ou ▼ pour choisir une lettre de l'alphabet.

Chaque appui sur ▲ affiche une lettre de l'alphabet dans l'ordre **A B C ... X Y Z**, les chiffres et les symboles dans l'ordre **1 2 3 ... @ # <**. Chaque appui sur ▼ affiche une lettre dans l'ordre inverse **Z Y X ... C B A**.



### 5 Appuyez sur ► pour placer le curseur sur la position suivante.

Lorsque la lettre que vous désirez utiliser est affichée, appuyez sur ► pour placer le curseur sur la position suivante puis choisissez la lettre suivante. Appuyez sur ◀ pour vous déplacer vers l'arrière sur l'écran.

### 6 Après avoir entré le titre, placez le curseur sur la dernière position en appuyant sur ►.

Lorsque vous appuyez une nouvelle fois sur ►, le titre saisi est mis en mémoire.

### 7 Appuyez sur BAND pour revenir à l'affichage des conditions de lecture.



#### Remarques

- Les titres demeurent en mémoire même après que vous ayez retiré le disque du chargeur, et sont rappelés quand le disque est réinséré.
- Après l'entrée des données de 100 disques dans la mémoire, les données pour un nouveau disque écrasent les données les plus anciennes.

### Affichage du titre d'un disque

Vous pouvez afficher le titre de tout disque dont le titre a été mis en mémoire.

#### ● Appuyez sur DISPLAY.

Appuyez de manière répétée sur **DISPLAY** pour passer d'un des paramètres à l'autre : Temps de lecture—**Disc Title** (titre du disque) Lorsque vous choisissez **Disc Title**, le titre du disque en cours de lecture s'affiche.

- Quand vous insérez un CD avec un titre de disque, le titre du disque commence à défiler automatiquement sur l'écran.
- Si le disque en cours de lecture n'a pas reçu de titre, **No Disc Title** s'affiche.

### Choix d'un disque à partir de la liste des titres de disques

Vous pouvez choisir un disque sur la liste des titres de disques que contient le lecteur de CD à chargeur, puis commander la lecture du disque.

#### 1 Appuyez sur FUNCTION pour sélectionner la liste de titres des disques.

Appuyez sur **FUNCTION** jusqu'à ce que le titre du disque apparaisse sur l'afficheur.

## Lecteur de CD à chargeur

### 2 Appuyez sur ◀ ou ▶ pour faire défiler la liste des titres mis en mémoire.

- Si un disque ne porte pas de titre, **No D-Title** s'affiche.

### 3 Appuyez sur ▲ pour commander la lecture du disque choisi.

La lecture de la sélection commence. 

## Utilisation des fonctions CD TEXT

*Vous ne pouvez utiliser ces fonctions que si le lecteur de CD à chargeur est compatible avec CD TEXT.*

Certains disques disposent d'informations qui ont été codées pendant la fabrication du disque. Ces disques, qui peuvent contenir des informations telles que titre du CD, titres des plages, nom de l'artiste et durée de lecture, sont appelés disques CD TEXT. Seuls ces disques CD TEXT codés spécialement supportent les fonctions listées ci-dessous.

### Affichage des titres sur les disques CD TEXT

#### ● Appuyez sur DISPLAY.

Appuyez de manière répétée sur **DISPLAY** pour passer d'un des paramètres à l'autre : Temps de lecture—**Disc Title** (titre du disque)—**DiscArtist Name** (interprète du disque)—**Track Title** (titre de la plage musicale)—**TrackArtist Name** (interprète de la plage musicale)

- Si aucune information spécifique n'a été gravée sur le disque CD TEXT, **No XXXX** s'affiche (par exemple, **No Track Artist Name**).

### Défilement des titres sur l'afficheur

Cet appareil peut afficher les 16 premières lettres de **Folder Name**, **File Name**, **Track Title**, **Artist Name**, **Album Title** et **Comment**.

Quand l'information enregistrée dépasse 16 lettres, vous pouvez faire défiler le texte vers la gauche pour voir le reste des informations textuelles.

#### ● Maintenez la pression sur DISPLAY jusqu'à ce que le titre commence à défiler sur l'écran.

Les titres défilent.



#### Remarque

Quand la fonction Ever Scroll est mise en service lors du réglage initial, les informations textuelles du CD défilent en permanence. Si vous voulez afficher temporairement les 16 premiers caractères de l'information textuelle puis défiler à partir du début, appuyez de façon prolongée sur **DISPLAY**. A propos d'Ever Scroll, reportez-vous à la page 103, *Mise en service ou hors service du Défilement Permanent*. 

### Utilisation de la compression et de l'accentuation dynamique des graves

*Vous pouvez utiliser ces fonctions lorsque le lecteur de CD à chargeur en est parvenu.*

L'utilisation des fonctions COMP (compression) et DBE (accentuation dynamique des graves) vous permet d'ajuster la qualité du son du lecteur de CD à chargeur. Chacune de ces fonctions possède un réglage en deux étapes. La fonction COMP règle l'équilibre entre les sons les plus forts et les plus faibles aux volumes élevés. DBE augmente le niveau des graves pour donner à la lecture un son plus riche. Sélectionnez chacun de ces effets et écoutez-les puis choisissez celui qui améliore le mieux la lecture de la plage ou du CD que vous écoutez.

### 1 Appuyez sur **FUNCTION** pour choisir **Comp.**

Appuyez sur **FUNCTION** jusqu'à ce que

**Comp.** apparaisse sur l'afficheur.

- Si le lecteur de CD à chargeur ne possède pas la fonction COMP/DBE, **No Comp.** s'affiche quand vous essayez de la sélectionner.

### 2 Appuyez sur **▲** ou **▼** pour choisir la correction désirée.

Appuyez de manière répétée sur **▲** ou **▼** pour passer d'un des paramètres suivants à l'autre :

**Comp. OFF—Comp. 1—Comp. 2—**

**Comp. OFF—DBE 1—DBE 2**

## Réglages sonores

### Introduction aux réglages sonores



- ① **Affichage des réglages sonores**  
Indique l'état des réglages sonores.

● **Appuyez sur AUDIO pour afficher le nom des fonctions audio.**

Appuyez de manière répétée sur **AUDIO** pour choisir une des fonctions suivantes :

**Fad** (réglage de l'équilibre sonore)—**EQ** (réglage de la courbe de l'égaliseur)—**Bass** (ajustement du niveau des graves et des aigus)—**Loud** (correction physiologique)—**Sub-W1** (réglage en/hors fonction du haut parleur d'extrêmes graves)/**NonFad** (réglage en/hors fonction de la non atténuation progressive de la sortie)—**Sub-W2** (réglage du haut-parleur d'extrêmes graves)/**NonFad** (réglage de la non atténuation progressive de la sortie)—**HPF** (filtre passe-haut)—**SLA** (réglage du niveau de la source sonore)

- Si la fonction EQ-EX a été sélectionnée et seulement quand EQ-EX est en service et quand **CUSTOM** est sélectionné comme courbe d'égalisation, vous pouvez passer à **Bass**.
- Quand le réglage du contrôleur de haut-parleur d'extrêmes graves est **PREOUT:FULL**, vous ne pouvez pas sélectionner **Sub-W1**. (Reportez-vous à la page 102.)
- Vous pouvez sélectionner le **Sub-W2** seulement quand la sortie haut-parleur d'extrêmes graves est activée dans le **Sub-W1**.
- Quand le réglage du contrôleur de haut-parleur d'extrêmes graves est seulement **PREOUT:FULL**, vous pouvez passer au réglage

sortie sans atténuation progressive en/hors fonction. (Reportez-vous à la page 102.)

- Vous pouvez sélectionner le réglage de sortie sans atténuation progressive seulement quand la sortie sans atténuation progressive est activée dans le réglage sortie sans atténuation progressive en/hors fonction.
- Si le syntoniseur FM a été choisi comme source, vous ne pouvez pas afficher la fonction **SLA**.
- Appuyez sur **BAND** pour revenir à l'affichage de l'état de chaque source.

 **Remarque**

Si vous ne réglez aucun paramètre de la fonction pendant environ 30 secondes, l'afficheur indique à nouveau l'état de la source. 

### Compensation pour les courbes d'égalisation (EQ-EX)

La fonction EQ-EX adoucit les effets de chaque courbe d'égalisation. En outre, vous pouvez ajuster les graves et les aigus pour chaque source quand la courbe **CUSTOM** est sélectionnée.

● **Maintenez la pression sur SW pour mettre la fonction EQ-EX en service.**

**EQ-EX ON** apparaît sur l'afficheur. EQ-EX est maintenant en service.

- Pour mettre EQ-EX hors service, appuyez de façon prolongée sur **SW**.
- Si vous ne réglez aucun paramètre de la fonction EQ-EX pendant environ 8 secondes, l'afficheur indique à nouveau l'état de la source. 

## Réglage de l'équilibre sonore

Vous pouvez régler l'équilibre avant-arrière et droite-gauche de manière que l'écoute soit optimale quel que soit le siège occupé.

### 1 Appuyez sur **AUDIO** pour choisir **Fad**.

Appuyez sur **AUDIO** jusqu'à ce que **Fad** apparaisse sur l'afficheur.

- Si le réglage d'équilibre a été effectué précédemment, **Bal** est affiché.

### 2 Appuyez sur **▲** ou **▼** pour régler l'équilibre sonore entre les haut-parleurs avant et arrière.

Chaque appui sur **▲** ou **▼** déplace l'équilibre sonore entre les haut-parleurs avant et arrière vers l'avant ou vers l'arrière.

**Fad F 15** – **Fad R 15** sont les valeurs qui s'affichent tandis que l'équilibre entre les haut-parleurs avant et arrière se déplace de l'avant à l'arrière.

- **Fad F/R 0** est le réglage convenable dans le cas où seulement deux haut-parleurs sont utilisés.
- Si le réglage pour la sortie arrière est **REAR SP:S/W**, vous ne pouvez pas régler l'équilibre sonore entre les haut-parleurs avant et arrière. Reportez-vous à la page 102, *Réglage de la sortie arrière et du contrôleur de haut-parleur d'extrêmes graves*.

### 3 Appuyez sur **◀** ou **▶** pour régler l'équilibre sonore entre les haut-parleurs gauche et droit.

Quand vous appuyez sur **◀** ou **▶**, **Bal L/R 0** s'affiche. Chaque appui sur **◀** ou **▶** déplace l'équilibre sonore entre les haut-parleurs gauche et droit vers la gauche ou vers la droite.

**Bal L 9** – **Bal R 9** sont les valeurs qui s'affichent tandis que l'équilibre entre les haut-parleurs gauche et droit se déplace de la gauche à la droite. 

## Utilisation de l'égalisation

L'égalisation vous permet de corriger les caractéristiques sonores de l'intérieur du véhicule en fonction de vos goûts.

### Rappel d'une courbe d'égalisation

Il existe six courbes d'égalisation enregistrées que vous pouvez rappeler facilement à n'importe quel moment. Voici une liste des courbes d'égalisation :

Afficheur	Courbe d'égalisation
<b>SUPER BASS</b>	Accentuation des graves
<b>POWERFUL</b>	Accentuation de la puissance
<b>NATURAL</b>	Sonorité naturelle
<b>VOCAL</b>	Chant
<b>CUSTOM</b>	Correction personnelle
<b>FLAT</b>	Absence de correction

- **CUSTOM** est une courbe d'égalisation pré-réglée que vous avez créée.
- Une courbe **CUSTOM** distincte peut être créée pour chaque source. (Le lecteur de CD intégré et le lecteur de CD à chargeur sont automatiquement placés dans les mêmes conditions d'égalisation.) Si vous effectuez des ajustements, les réglages de la courbe d'égalisation seront enregistrés dans **CUSTOM**.
- Quand **FLAT** est sélectionné aucune addition ni correction n'est effectuée sur le son. Ceci est utile pour tester l'effet des courbes d'égalisation en basculant entre **FLAT** et une courbe d'égalisation définie.
- **Appuyez sur EQ pour sélectionner l'égalisation.**  
Appuyez de manière répétée sur **EQ** pour choisir l'un des réglages d'égalisation suivants : **SUPER BASS—POWERFUL—NATURAL—VOCAL—CUSTOM—FLAT**

## Réglages sonores

### Réglage des courbes d'égalisation

Vous pouvez ajuster comme vous le désirez la courbe d'égalisation actuellement sélectionnée. Les réglages de la courbe d'égalisation ajustée sont mémorisés dans **CUSTOM**.

#### 1 Appuyez sur **AUDIO** pour choisir **EQ**.

Appuyez sur **AUDIO** jusqu'à ce que **EQ** apparaisse sur l'afficheur.

#### 2 Appuyez sur ◀ ou ▶ pour choisir la bande de l'égaliseur à régler.

Chaque pression sur ◀ ou ▶ provoque la sélection d'une bande, dans l'ordre suivant :

**EQ LOW** (bas)—**EQ MID** (moyen)—**EQ HIGH** (élevé)

#### 3 Appuyez sur ▲ ou ▼ pour régler l'amplitude de la bande d'égalisation.

Chaque appui sur ▲ ou ▼ augmente ou diminue le niveau de la bande d'égalisation.

**+6** — **-6** est la plage de valeurs affichées tandis que le niveau augmente ou diminue.

- Vous pouvez ensuite choisir une autre bande d'égalisation et régler son amplitude.



#### Remarque

Si vous effectuez des ajustements, la courbe **CUSTOM** est mise à jour.

### Réglage fin de la courbe d'égalisation

Vous pouvez ajuster la fréquence centrale et le facteur Q (caractéristiques de la courbe) de chacune des bandes de fréquence actuellement sélectionnée (**EQ LOW/EQ MID/EQ HIGH**).

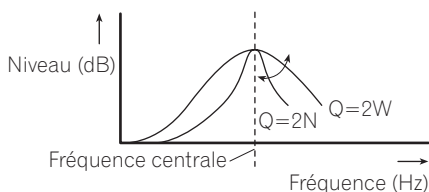

#### 1 Appuyez sur **AUDIO** et maintenez l'appui jusqu'à ce que la fréquence et le facteur Q (par exemple **F 80 Q 1W**) apparaisse sur l'afficheur.

#### 2 Appuyez sur **AUDIO** pour choisir la bande basse, moyenne ou haute à régler.

Appuyez de manière répétée sur **AUDIO** pour choisir une des fonctions suivantes :

Basse—Moyenne—Haute—**Bass** (réglage des graves)—**Treble** (réglage des aiguës)

- Si la fonction **EQ-EX** a été sélectionnée et seulement quand **EQ-EX** est en service et quand **CUSTOM** est sélectionné comme courbe d'égalisation, vous pouvez passer à **Bass** et **Treble**.

#### 3 Appuyez sur ◀ ou ▶ pour sélectionner la fréquence désirée.

Appuyez sur ◀ ou ▶ jusqu'à ce que la fréquence désirée apparaisse sur l'afficheur.

Basse : **40—80—100—160** (Hz)

Moyenne : **200—500—1k—2k** (Hz)

Elevée : **3,15k—8k—10k—12,5k** (Hz)

#### 4 Appuyez sur ▲ ou ▼ pour sélectionner le facteur Q désiré.

Appuyez sur ▲ ou ▼ jusqu'à ce que le facteur Q désiré apparaisse sur l'afficheur.

**2N—1N—1W—2W**

**Remarque**

Si vous effectuez des ajustements, la courbe **CUSTOM** est mise à jour.

## Ajustement des graves et des aiguës

Utilisez cette fonction pour ajuster les graves et les aiguës. La possibilité de choisir la fréquence ainsi que le niveau vous donne un bon contrôle de l'équilibre total du son.

- Si la fonction EQ-EX a été sélectionnée et si EQ-EX est en service et **CUSTOM** est sélectionné comme courbe d'égalisation, vous pouvez ajuster les réglages des graves et des aiguës.

## Ajustement du niveau des graves et des aiguës

Vous pouvez régler le niveau des graves et des aiguës.

### 1 Appuyez sur **AUDIO** pour choisir **Bass**.

Appuyez sur **AUDIO** jusqu'à ce que **Bass** apparaisse sur l'afficheur.

- Si le réglage des aiguës a été effectué précédemment, **Treble** est affiché.

### 2 Appuyez sur ◀ ou ▶ pour sélectionner graves ou aiguës.

Appuyez sur ◀ et **Bass** s'affiche. Appuyez sur ▶ et **Treble** s'affiche.

### 3 Appuyez sur ▲ ou ▼ pour régler le niveau.

Chaque appui sur ▲ ou ▼ augmente ou diminue le niveau sélectionné (graves ou aiguës). **+6 – -6** est la plage de valeurs affichées tandis que le niveau augmente ou diminue.

## Sélection de la fréquence des graves

Vous pouvez choisir la fréquence des graves pour le réglage de niveau.

### 1 Appuyez sur **AUDIO** et maintenez l'appui jusqu'à ce que la fréquence et le facteur Q (par exemple F 80 Q 1W) apparaisse sur l'afficheur.

### 2 Appuyez sur **AUDIO** pour choisir **Bass**.

Appuyez sur **AUDIO** jusqu'à ce que **Bass** apparaisse sur l'afficheur.

### 3 Appuyez sur ◀ ou ▶ pour sélectionner la fréquence désirée.

Appuyez sur ◀ ou ▶ jusqu'à ce que la fréquence désirée apparaisse sur l'afficheur. **40—63—100—160** (Hz)

## Sélection de la fréquence des aiguës

Vous pouvez choisir la fréquence des aiguës pour le réglage de niveau.

### 1 Appuyez sur **AUDIO** et maintenez l'appui jusqu'à ce que la fréquence et le facteur Q (par exemple F 80 Q 1W) apparaisse sur l'afficheur.

### 2 Appuyez sur **AUDIO** pour choisir **Treble**.

Appuyez sur **AUDIO** jusqu'à ce que **Treble** apparaisse sur l'afficheur.

### 3 Appuyez sur ◀ ou ▶ pour sélectionner la fréquence désirée.

Appuyez sur ◀ ou ▶ jusqu'à ce que la fréquence désirée apparaisse sur l'afficheur. **2.5k—4k—6.3k—10k** (Hz)



## Réglages sonores

### Réglage de la correction physiologique

La correction physiologique a pour objet d'accentuer les graves et les aigus à bas niveaux d'écoute.

#### 1 Appuyez sur **AUDIO** pour choisir **Loud**.

Appuyez sur **AUDIO** jusqu'à ce que **Loud** apparaisse sur l'afficheur.

#### 2 Appuyez sur **▲** pour mettre en service la correction physiologique.

Le niveau sonore (par exemple, **Loud MID**) apparaît sur l'afficheur.

#### 3 Appuyez sur **◀** ou **▶** pour sélectionner le niveau désiré.

Chaque pression sur **◀** ou **▶** provoque la sélection d'un niveau, dans l'ordre suivant : **LOW** (bas)—**MID** (moyen)—**HIGH** (élevé)

#### 4 Appuyez sur **▼** pour mettre hors service la correction physiologique.

**Loud OFF** apparaît sur l'afficheur. 

### Utilisation de la sortie pour haut-parleur d'extrêmes graves

Cet appareil est équipé d'une sortie haut-parleur d'extrêmes graves qui peut être mise en service ou hors service.

#### 1 Appuyez sur **AUDIO** pour choisir **Sub-W1**.

Appuyez sur **AUDIO** jusqu'à ce que **Sub-W1** apparaisse sur l'afficheur.

- Vous pouvez aussi sélectionner le menu de réglage du haut-parleur d'extrêmes graves en appuyant sur la touche **SW** de l'appareil.

- Quand le réglage du contrôleur de haut-parleur d'extrêmes graves est **PREOUT:FULL**, vous ne pouvez pas sélectionner **Sub-W1**.

#### 2 Appuyez sur **▲** pour mettre en service la sortie vers le haut-parleur d'extrêmes graves.

**Sub-W1 Normal** apparaît sur l'afficheur. La sortie haut-parleur d'extrêmes graves est maintenant en service.

- Pour mettre la sortie haut-parleur d'extrêmes graves hors service, appuyez sur **▼**.

#### 3 Appuyez sur **◀** ou **▶** pour choisir la phase de la sortie haut-parleur d'extrêmes graves.

Appuyez sur **◀** pour choisir la phase inverse et **Rev.** apparaît sur l'afficheur. Appuyez sur **▶** pour choisir la phase normale et **Normal** apparaît sur l'afficheur.

### Réglages du haut-parleur d'extrêmes graves

Lorsque la sortie vers le haut-parleur d'extrêmes graves est en service, vous pouvez choisir la fréquence de coupure et régler le niveau de sortie du haut-parleur d'extrêmes graves.

#### 1 Appuyez sur **AUDIO** pour choisir **Sub-W2**.

Appuyez sur **AUDIO** jusqu'à ce que **Sub-W2** apparaisse sur l'afficheur.

- Vous pouvez aussi sélectionner le menu de réglage du haut-parleur d'extrêmes graves en appuyant sur la touche **SW** de l'appareil.
- Quand la sortie vers le haut-parleur d'extrêmes graves est en service, vous pouvez sélectionner **Sub-W2**.

#### 2 Appuyez sur **◀** ou **▶** pour choisir la fréquence de coupure.

Chaque pression sur **◀** ou **▶** sélectionne les fréquences de coupure dans l'ordre suivant :

**50—80—125 (Hz)**

Seules les fréquences inférieures à celles de la plage sélectionnée sont produites par le haut-parleur d'extrêmes graves.

**3 Appuyez sur ▲ ou ▼ pour régler l'amplitude de sortie du haut-parleur d'extrêmes graves.**

Chaque pression sur ▲, ou sur ▼, augmente ou diminue l'amplitude de sortie du haut-parleur d'extrêmes graves. **+6 – -6** est la plage de valeurs affichées tandis que le niveau augmente ou diminue. 

**Utilisation de la sortie sans atténuation progressive**

Quand la sortie sans atténuation progressive est activée, le signal audio ne passe pas par le filtre passe-bas de l'appareil (pour le haut-parleur d'extrêmes graves), mais est transmis via la sortie RCA.

**1 Appuyez sur AUDIO pour sélectionner le réglage sortie sans atténuation progressive en service/hors service.**

Appuyez sur **AUDIO** jusqu'à ce que **NonFad ON** apparaisse sur l'afficheur.

- Quand le réglage du contrôleur de haut-parleur d'extrêmes graves est seulement **PREOUT:FULL**, vous pouvez passer au réglage sortie sans atténuation progressive en/hors fonction. (Reportez-vous à la page 102.)

**2 Appuyez sur ▲ pour mettre en service la sortie sans atténuation progressive.**

**NonFad ON** apparaît sur l'afficheur. La sortie sans atténuation progressive est maintenant en service.

- Pour mettre la sortie sans atténuation progressive hors service, appuyez sur ▼.

**Réglage du niveau de la sortie sans atténuation progressive**

Quand la sortie sans atténuation progressive est en service, vous pouvez régler son niveau.

**1 Appuyez sur AUDIO pour sélectionner le réglage du niveau de la sortie sans atténuation progressive.**

Appuyez sur **AUDIO** jusqu'à ce que **NonFad 0** apparaisse sur l'afficheur.

**2 Appuyez sur ▲ ou ▼ pour régler le niveau de la sortie sans atténuation progressive.**

Chaque pression sur ▲, ou sur ▼, augmente ou diminue le niveau de la sortie sans atténuation progressive. **+6 – -6** est la plage de valeurs affichées tandis que le niveau augmente ou diminue. 

**Utilisation du filtre passe-haut**

Quand vous ne voulez pas que les sons graves de la gamme de fréquence de la sortie haut-parleur d'extrêmes graves soient émis par les haut-parleurs avant ou arrière, mettez le filtre passe-haut (HPF) en service. Seules les fréquences supérieures à celles de la plage sélectionnée sont émises par les haut-parleurs avant ou arrière.

**1 Appuyez sur AUDIO pour choisir HPF.**

Appuyez sur **AUDIO** jusqu'à ce que **HPF** apparaisse sur l'afficheur.

**2 Appuyez sur ▲ pour mettre en service le filtre passe-haut.**

**HPF 80 Hz** apparaît sur l'afficheur. Le filtre passe-haut est maintenant en service.

- Pour mettre hors service le filtre passe-haut, appuyez sur ▼.

## Réglages sonores

### 3 Appuyez sur ◀ ou ▶ pour choisir la fréquence de coupure.

Chaque pression sur ◀ ou ▶ sélectionne les fréquences de coupure dans l'ordre suivant :

**50—80—125** (Hz)

Seules les fréquences supérieures à celles de la plage sélectionnée sont émises par les haut-parleurs avant ou arrière. 

- La source extérieure 1 et la source extérieure 2 sont automatiquement réglées sur le même volume. 

## Ajustement des niveaux des sources

L'ajustement des niveaux des sources au moyen de la fonction SLA, évite que ne se produisent de fortes variations d'amplitude sonore lorsque vous passez d'une source à l'autre.

- Les réglages sont basés sur le niveau du signal FM qui, lui, demeure inchangé.

### 1 Comparez le niveau du volume du syntoniseur FM au niveau de la source que vous voulez régler.

### 2 Appuyez sur AUDIO pour choisir SLA.

Appuyez sur **AUDIO** jusqu'à ce que **SLA** apparaisse sur l'afficheur.

### 3 Appuyez sur ▲ ou ▼ pour régler le volume de la source.

Chaque appui sur ▲ ou ▼ augmente ou diminue le volume de la source.

**SLA +4 – SLA -4** sont les valeurs affichées tandis que le niveau de la source augmente ou diminue.



#### Remarques

- Le niveau du syntoniseur AM peut également être réglé à l'aide de cette fonction.
- Le lecteur de CD intégré et le lecteur de CD à chargeur sont automatiquement placés dans les mêmes conditions de niveau sonore.

## Ajustement des réglages initiaux



①

Les réglages initiaux vous permettent d'établir les conditions de fonctionnement initiales de l'appareil.

### ① Afficheur des fonctions

Il indique l'état de la fonction.

**1 Maintenez la pression sur SOURCE jusqu'à ce que l'appareil soit mis hors tension.**

**2 Appuyez sur FUNCTION et maintenez-la enfoncée jusqu'à ce que l'horloge apparaisse sur l'afficheur.**

**3 Appuyez sur FUNCTION pour choisir un des réglages initiaux.**

Appuyez de manière répétée sur **FUNCTION** pour passer d'un des paramètres à l'autre : Horloge—**Warning** (signal sonore d'avertissement)—**AUX** (entrée auxiliaire)—**Dimmer** (atténuateur de luminosité)—**Brightness** (luminosité)—**REAR SP** (sortie arrière et contrôleur de haut-parleur d'extrêmes graves)—**Telephone** (coupure/atténuation du son pour le téléphone)—**Ever Scroll** (défilement permanent)

Pour de plus amples détails sur chaque réglage, reportez-vous aux instructions qui suivent.

- Appuyez sur **BAND** pour abandonner les réglages initiaux.
- Vous pouvez également abandonner les réglages initiaux en maintenant la pression sur

**FUNCTION** jusqu'à ce que l'appareil se mette hors service. □

## Réglage de l'horloge

Utilisez ces instructions pour régler l'horloge.

**1 Appuyez sur FUNCTION pour sélectionner l'horloge.**

Appuyez de manière répétée sur **FUNCTION** jusqu'à ce que l'horloge apparaisse sur l'afficheur.

**2 Appuyez sur ◀ ou ▶ pour sélectionner le segment de l'affichage de l'horloge que vous voulez régler.**

Appuyer sur ◀ ou ▶ sélectionnera un segment de l'affichage de l'horloge :

Heure—Minute

La partie sélectionnée clignote sur l'affichage de l'horloge.



**3 Appuyez sur ▲ ou ▼ pour régler l'horloge.**

Appuyer sur ▲ augmente la valeur du réglage heure ou minute choisi. Appuyer sur ▼ diminue la valeur du réglage heure ou minute choisi. □

## Réglages initiaux

### Mise en service ou hors service du signal sonore d'avertissement

Si vous ne retirez pas la face avant de l'appareil central dans les cinq secondes qui suivent la coupure du contact, un signal sonore d'avertissement se fait entendre. Vous pouvez mettre hors service ce signal sonore d'avertissement.

#### 1 Appuyez sur **FUNCTION** pour choisir **Warning**.

Appuyez de manière répétée sur **FUNCTION** jusqu'à ce que **Warning** apparaisse sur l'afficheur.

#### 2 Appuyez sur **▲** ou sur **▼** pour mettre la fonction **Warning** en service ou hors service.

Une pression sur **▲** ou **▼** met **Warning** en service ou hors service et la condition (par exemple, **Warning:ON**) est affichée.

### Mise en service ou hors service de l'entrée auxiliaire

Cet appareil permet d'utiliser des équipements auxiliaires. Activez le réglage auxiliaire quand vous utilisez un équipement auxiliaire avec cet appareil.

#### 1 Appuyez sur **FUNCTION** pour choisir **AUX**.

Appuyez de manière répétée sur **FUNCTION** jusqu'à ce que **AUX** apparaisse sur l'afficheur.

#### 2 Appuyez sur **▲** ou sur **▼** pour mettre la fonction **AUX** en service ou hors service.

Une pression sur **▲** ou **▼** met **AUX** en service ou hors service et la condition (par exemple, **AUX:ON**) est affichée.

### Mise en service ou hors service de l'atténuateur de luminosité

Pour empêcher que l'afficheur soit trop lumineux la nuit, sa luminosité est automatiquement atténuée quand les phares de la voiture sont allumés. Vous pouvez mettre l'atténuateur en service ou hors service.

#### 1 Appuyez sur **FUNCTION** pour choisir **Dimmer**.

Appuyez de manière répétée sur **FUNCTION** jusqu'à ce que **Dimmer** apparaisse sur l'afficheur.

#### 2 Appuyez sur **▲** ou sur **▼** pour mettre la fonction **Dimmer** en service ou hors service.

Une pression sur **▲** ou **▼** met **Dimmer** en service ou hors service et la condition (par exemple, **Dimmer:ON**) est affichée.

### Réglage de la luminosité

Vous pouvez ajuster la luminosité de l'écran. Initialement, la luminosité est réglée à 12.

#### 1 Appuyez sur **FUNCTION** pour choisir **Brightness**.

Appuyez de manière répétée sur **FUNCTION** jusqu'à ce que **Brightness** apparaisse sur l'afficheur.

#### 2 Appuyez sur **◀**, ou sur **▶**, pour ajuster le niveau de luminosité.

Chaque pression sur **◀**, ou sur **▶**, augmente, ou diminue, la luminosité. **0 – 15** est la plage de valeurs affichées tandis que le niveau augmente ou diminue.

## Réglage de la sortie arrière et du contrôleur de haut-parleur d'extrêmes graves

La sortie arrière de cet appareil (sortie de connexion des haut-parleurs arrière et sortie arrière RCA) peut être utilisée pour connecter un haut-parleur pleine plage de fréquences (**REAR SP:FULL**) ou un haut-parleur d'extrêmes graves (**REAR SP:S/W**). Si vous mettez le réglage de la sortie arrière sur **REAR SP:S/W**, vous pouvez connecter la prise de sortie arrière directement à un haut-parleur d'extrêmes graves sans utiliser un amplificateur auxiliaire. Initialement, l'appareil est réglé pour la connexion d'un haut-parleur pleine plage de fréquences (**REAR SP:FULL**). Quand les sorties arrière sont connectées à des haut-parleurs pleine plage de fréquences (**REAR SP:FULL**), vous pouvez connecter la sortie RCA haut-parleur d'extrêmes graves à un haut-parleur d'extrêmes graves. Dans ce cas, vous pouvez choisir d'utiliser le **PREOUT:S/W** intégré du contrôleur de haut-parleur d'extrêmes graves (filtre passe-bas, phase) ou le **PREOUT:FULL** auxiliaire.

### 1 Appuyez sur **FUNCTION** pour choisir **REAR SP**.

Appuyez de manière répétée sur **FUNCTION** jusqu'à ce que **REAR SP** apparaisse sur l'afficheur.

### 2 Appuyez sur **▲** ou **▼** pour changer le réglage de la sortie arrière.

Appuyer sur **▲** ou **▼** permet de basculer alternativement entre **REAR SP:FULL** (haut-parleur pleine plage de fréquences) et **REAR SP:S/W** (haut-parleur d'extrêmes graves), et l'état est affichée.

- Quand aucun haut-parleur d'extrêmes graves n'est connecté à la sortie arrière, choisissez **REAR SP:FULL**.

- Quand un haut-parleur d'extrêmes graves est connecté à la sortie arrière, choisissez le réglage haut-parleur d'extrêmes graves **REAR SP:S/W**.
- Lorsque le réglage pour la sortie arrière est **REAR SP:S/W**, vous ne pouvez pas modifier le contrôleur de haut-parleur d'extrêmes graves.

### 3 Appuyez sur **◀** ou **▶** pour basculer entre sortie haut-parleur d'extrêmes graves ou sortie sans atténuation progressive (sortie RCA de toute la plage de fréquences).

Appuyer sur **◀** ou **▶** permet de basculer alternativement entre **PREOUT:S/W** et **PREOUT:FULL**, et la situation est affichée.



#### Remarques

- Même si vous modifiez ce réglage, il n'y a pas de sortie à moins que vous mettiez en fonction la sortie sans atténuation progressive (reportez-vous à la page 98, *Utilisation de la sortie sans atténuation progressive*) ou la sortie haut-parleur d'extrêmes graves (reportez-vous à la page 97, *Utilisation de la sortie pour haut-parleur d'extrêmes graves*) dans le menu audio.
- Si vous changez le contrôleur de haut-parleur d'extrêmes graves, la sortie du haut-parleur d'extrêmes graves et la sortie sans atténuation progressive dans le menu audio reviennent aux réglages en usine.
- Les bornes de sortie des haut-parleurs arrière et la sortie RCA sont tous deux commutés simultanément par ce réglage. 

## Réglages initiaux

### Commutation coupure/ atténuation du son pendant un appel téléphonique

Le son émis par l'appareil est automatiquement coupé ou atténué quand un signal en provenance d'un équipement possédant une fonction silencieux est reçu.

- Le son est coupé ou atténué, **MUTE** ou **ATT** s'affiche et aucun réglage audio n'est possible.
- Le son émis par l'appareil redevient normal quand la coupure ou atténuation du son est annulée.

#### 1 Appuyez sur **FUNCTION** pour choisir **Telephone**.

Appuyez de manière répétée sur **FUNCTION** jusqu'à ce que **Telephone** apparaisse sur l'afficheur.

#### 2 Appuyez sur ◀ ou ▶ pour basculer entre coupure et atténuation.

Appuyer sur ◀ ou ▶ permet de basculer alternativement entre **Telephone:ATT** (atténuation) et **Telephone:MUTE** (coupure), et l'état est affichée.

### Mise en service ou hors service du Défilement Permanent

Quand la fonction Ever Scroll est en service, les informations textuelles du CD défilent en permanence. Mettez la fonction hors service si vous préférez que l'information défile une fois seulement.

#### 1 Appuyez sur **FUNCTION** pour choisir **Ever Scroll**.

Appuyez de manière répétée sur **FUNCTION** jusqu'à ce que **Ever Scroll** apparaisse sur l'afficheur.

#### 2 Appuyez sur ▲ ou sur ▼ pour mettre la fonction Ever Scroll en service ou hors service.

Une pression sur ▲ ou ▼ met **Ever Scroll** en service ou hors service et la condition (par exemple, **Ever Scroll:ON**) est affichée.

## Utilisation du mode de fonctionnement 2

Passer en mode de fonctionnement 2 vous permet d'utiliser les fonctions de base de chaque source d'une manière facile.

- Toutefois, il est possible que l'on ne puisse pas utiliser toutes les fonctions pour chaque source en mode de fonctionnement 2. Passez en mode de fonctionnement 1 pour utiliser une fonction qui ne correspond pas au mode de fonctionnement 2.

### 1 Appuyez de façon continue sur ENTERTAINMENT pour basculer en mode de fonctionnement 2.

Appuyez sur **ENTERTAINMENT** jusqu'à ce que **Operation Mode 2** apparaisse sur l'écran. En fonction de la source que vous avez sélectionnée, les touches **PAUSE**, **AUDIO**, **DISPLAY** et **FUNCTION** se modifient en la fonction affectée.

- Pour passer au mode de fonctionnement 1, maintenez la pression sur **ENTERTAINMENT** jusqu'à ce que **Operation Mode 1** apparaisse sur l'afficheur.

### 2 Appuyez sur PAUSE, AUDIO, DISPLAY ou FUNCTION.

Vous pouvez utiliser la fonction de la touche sur laquelle vous avez appuyé.

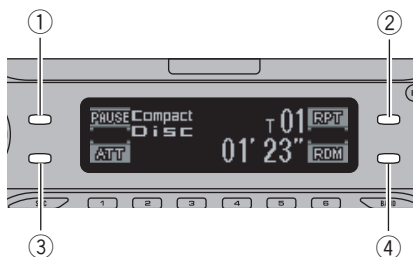

- ① Touche **PAUSE**
- ② Touche **AUDIO**

- ③ Touche **DISPLAY**
- ④ Touche **FUNCTION**

## Syntoniseur

Touche	Utilisation
<b>PAUSE</b>	Appuyez sur cette touche pour mettre en service, ou hors service, la correction physiologique.
<b>AUDIO</b>	Appuyez sur cette touche pour mettre en service ou hors service la fonction stations locales.
<b>DISPLAY</b>	Appuyez sur cette touche pour diminuer rapidement le niveau du volume d'environ 90%. Appuyez à nouveau pour revenir au niveau de volume initial.
<b>FUNCTION</b>	Maintenez la pression sur <b>BSM</b> pour mettre cette fonction en service. Appuyez sur <b>BSM</b> pour mettre la fonction hors service.

## Lecteur de CD intégré

Touche	Utilisation
<b>PAUSE</b>	Appuyez sur cette touche pour mettre en service ou hors service la pause.
<b>AUDIO</b>	Appuyez sur cette touche pour choisir la page de répétition.
<b>DISPLAY</b>	Appuyez sur cette touche pour diminuer rapidement le niveau du volume d'environ 90%. Appuyez à nouveau pour revenir au niveau de volume initial.
<b>FUNCTION</b>	Appuyez sur cette touche pour mettre <b>Random</b> en service ou hors service.



## Autres fonctions

### MP3/WMA/WAV et lecteur de CD à chargeur

Touche	Utilisation
<b>PAUSE</b>	Appuyez sur cette touche pour mettre en service ou hors service la pause.
<b>AUDIO</b>	Appuyez sur cette touche pour choisir la plage de répétition.
<b>DISPLAY</b>	Appuyez sur cette touche pour diminuer rapidement le niveau du volume d'environ 90%. Appuyez à nouveau pour revenir au niveau de volume initial.
<b>FUNCTION</b>	Appuyez sur cette touche pour mettre <b>Random</b> en service ou hors service.

### Télévision

Touche	Utilisation
<b>PAUSE</b>	Appuyez sur cette touche pour mettre en service, ou hors service, la correction physiologique.
<b>AUDIO</b>	Appuyez et maintenez la pression pour mettre en service la mémoire séquentielle des meilleures stations. Appuyez pour mettre hors service la mémoire séquentielle des meilleures stations.
<b>DISPLAY</b>	Appuyez sur cette touche pour diminuer rapidement le niveau du volume d'environ 90%. Appuyez à nouveau pour revenir au niveau de volume initial.
<b>FUNCTION</b>	Aucune fonction.

### Lecteur de DVD et Lecteur de DVD à chargeur

Touche	Utilisation
<b>PAUSE</b>	Appuyez sur cette touche pour mettre en service ou hors service la pause.
<b>AUDIO</b>	Appuyez sur cette touche pour choisir la plage de répétition.

Touche	Utilisation
<b>DISPLAY</b>	Appuyez sur cette touche pour diminuer rapidement le niveau du volume d'environ 90%. Appuyez à nouveau pour revenir au niveau de volume initial.
<b>FUNCTION</b>	Aucune fonction.

### AUX

Touche	Utilisation
<b>PAUSE</b>	Appuyez sur cette touche pour mettre en service, ou hors service, la correction physiologique.
<b>AUDIO</b>	Aucune fonction.
<b>DISPLAY</b>	Appuyez sur cette touche pour diminuer rapidement le niveau du volume d'environ 90%. Appuyez à nouveau pour revenir au niveau de volume initial.
<b>FUNCTION</b>	Aucune fonction.



### Mise en service ou hors service de l'affichage de l'horloge

Vous pouvez mettre l'affichage de l'horloge en service ou hors service.

- **Appuyez sur CLOCK pour mettre l'affichage de l'horloge en service ou hors service.**

Chaque pression sur **CLOCK** provoque l'affichage de l'horloge ou son extinction.

- L'affichage de l'horloge disparaît momentanément quand une autre opération est réalisée ; il apparaît à nouveau 6 secondes plus tard.



### Remarque

Même quand les sources sont hors service, l'horloge apparaît sur l'afficheur. Appuyer sur **CLOCK** met l'affichage de l'horloge en service ou hors service. 

## Utilisation de la source AUX

Un Interconnecteur IP-BUS-RCA tel que le CD-RB20/CD-RB10 (vendu séparément) permet de connecter cet appareil à des équipements auxiliaires disposant d'une sortie RCA. Pour avoir plus de détails, reportez-vous au mode d'emploi de l'Interconnecteur IP-BUS-RCA.

### Choix de l'entrée AUX comme source

- Appuyez sur **SOURCE** pour choisir **AUX** comme source.

Appuyez sur **SOURCE** jusqu'à ce que **AUX** apparaisse sur l'afficheur.

- Si le réglage source auxiliaire n'est pas activé, vous ne pouvez pas choisir **AUX**. Pour avoir plus de détails, reportez-vous à la page 101, *Mise en service ou hors service de l'entrée auxiliaire*.

### Définition du titre de l'entrée AUX

Vous pouvez modifier le titre affiché pour l'entrée **AUX**.

- 1 Après avoir choisi **AUX** comme source, maintenez la pression sur **FONCTION** jusqu'à ce que **TITLE** apparaisse sur l'afficheur.

- 2 Appuyez sur la touche **1** pour choisir le type des caractères à utiliser.

Appuyez de manière répétée sur la touche **1** pour passer de l'un à l'autre des types de caractères suivants :

Alphabet (majuscules)—Alphabet (minuscules)—Lettres européennes, telles que lettres accentuées (exemples **á, à, ä, ç**)

- Vous pouvez choisir d'entrer les chiffres en appuyant sur la touche **2**.

- 3 Appuyez sur **▲** ou **▼** pour choisir une lettre de l'alphabet.

Chaque appui sur **▲** affiche une lettre de l'alphabet dans l'ordre **A B C ... X Y Z**, les chiffres et les symboles dans l'ordre **1 2 3 ... @ # <**. Chaque appui sur **▼** affiche une lettre dans l'ordre inverse **Z Y X ... C B A**.



- 4 Appuyez sur **►** pour placer le curseur sur la position suivante.

Lorsque la lettre que vous désirez utiliser est affichée, appuyez sur **►** pour placer le curseur sur la position suivante puis choisissez la lettre suivante. Appuyez sur **◀** pour vous déplacer vers l'arrière sur l'écran.

- 5 Après avoir entré le titre, placez le curseur sur la dernière position en appuyant sur **►**.

Lorsque vous appuyez une nouvelle fois sur **►**, le titre saisi est mis en mémoire.

- 6 Appuyez sur **BAND** pour revenir à l'affichage des conditions de lecture. 

## Autres fonctions

### Utilisation des divers affichages divertissants

Vous pouvez profiter des affichages divertissants tout en écoutant chaque source sonore.

- Quand le mode de fonctionnement 2 est sélectionné, cette fonction n'est pas disponible.

- **Appuyez sur ENTERTAINMENT.**

Chaque fois que vous appuyez sur **ENTERTAINMENT** l'affichage change dans l'ordre suivant :

Visuel d'arrière-plan 1—Visuel d'arrière-plan 2—Visuel d'arrière-plan 3—Visuel d'arrière-plan 4—Indicateur de niveau 1—Indicateur de niveau 2—Ecran animé 1—Ecran animé 2—Horloge divertissante—Affichage de l'icône de la source 

### Introduction à l'utilisation du DVD

*Vous pouvez utiliser cet appareil avec un lecteur de DVD ou un lecteur de DVD à chargeur vendu séparément.*

Pour des détails concernant leur utilisation, reportez-vous aux modes d'emploi du lecteur de DVD ou du lecteur de DVD à chargeur. Cette section donne des informations sur les opérations DVD qui avec cet appareil diffèrent de celles qui sont décrites dans le mode d'emploi du lecteur de DVD ou du lecteur de DVD à chargeur.

### Utilisation

Vous pouvez utiliser la fonction suivante avec cet appareil. (La page en référence est dans ce mode d'emploi.)

- *Utilisation de la liste ITS et des fonctions de titre du disque* (Reportez-vous à la page suivante.)

D'autre part, l'utilisation de la fonction suivante est différente avec cet appareil. (La page en référence est dans ce mode d'emploi.)

- *Changement de menu de fonctions* (Reportez-vous à cette page.)

### Changement de menu de fonctions

- **Pendant la lecture du DVD, appuyez sur FUNCTION pour afficher le nom de chaque fonction.**

Appuyez de manière répétée sur **FUNCTION** pour choisir une des fonctions suivantes : **Repeat** (répétition de la lecture)—**Pause** (pause)

- **Pendant la lecture du CD Vidéo, appuyez sur FUNCTION pour afficher le nom de chaque fonction.**

Appuyez de manière répétée sur **FUNCTION** pour choisir une des fonctions suivantes : **Repeat** (répétition de la lecture)—**Pause** (pause)

- **Pendant la lecture du CD, appuyez sur FUNCTION pour afficher le nom de chaque fonction.**

Appuyez de manière répétée sur **FUNCTION** pour choisir une des fonctions suivantes : **Repeat** (répétition de la lecture)—**Random** (lecture au hasard)—**Scan** (examen du disque)—**ITS Play** (lecture ITS)—**Pause** (pause)



#### Remarques

- Quand vous utilisez cet appareil avec un lecteur de DVD à chargeur, vous pouvez basculer sur **ITS Play**.
- La fonction répétition de la lecture diffère selon le type de disque.

- Pendant la lecture du DVD, appuyez sur ◀ ou ▶ pour choisir l'étendue de répétition.
- Pendant la lecture d'un CD vidéo ou d'un CD, appuyez sur ▲ ou ▼ pour mettre la répétition de la lecture en ou hors fonction.

### **Utilisation de la liste ITS et des fonctions de titre du disque**

Vous pouvez utiliser ces fonctions pendant la lecture d'un CD quand vous utilisez cet appareil avec un lecteur de DVD à chargeur. Le fonctionnement est le même que pour le lecteur de CD à chargeur. Reportez-vous à la section Lecteur de CD à chargeur. 

## Informations complémentaires

### Signification des messages d'erreur du lecteur de CD intégré

Quand vous contactez votre distributeur ou le Service d'entretien agréé par Pioneer le plus proche, n'oubliez pas de noter le message d'erreur.

Message	Causes possibles	Action corrective
<b>ERROR-11, 12, 17, 30</b>	Disque sale	Nettoyez le disque.
<b>ERROR-11, 12, 17, 30</b>	Disque rayé	Utilisez un autre disque.
<b>ERROR-10, 11, 12, 15, 17, 30, A0</b>	Anomalie électrique ou mécanique	Mettez et coupez le contact au moyen de la clé ou choisissez une autre source puis revenez au lecteur de CD.
<b>ERROR-15</b>	Le disque inséré ne contient pas de données	Utilisez un autre disque.
<b>ERROR-22, 23</b>	Le format de CD ne peut pas être lu	Utilisez un autre disque.
<b>ERROR-44</b>	Toutes les plages musicales sont ignorées	Utilisez un autre disque.



### Soins à apporter au lecteur de CD

- N'utilisez que les disques portant une des deux marques Compact Disc Digital Audio indiquées ci-dessous.



- Utilisez seulement des CD normaux, circulaires. L'utilisation de disques ayant une forme irrégulière non circulaire peut provoquer un blocage du lecteur de CD ou rendre la lecture incorrecte.



- Examinez tous les CDs à la recherche de fentes ou de rayures, et vérifiez s'ils ne sont pas gondolés. Les CDs qui présentent des fentes, des rayures, ou qui sont gondolés, peuvent ne pas être lus correctement. Ne les utilisez pas.
- Pendant la manipulation des disques, évitez de toucher leur face gravée (face ne portant aucune indication).
- Rangez les disques dans leur coffret dès que vous ne les écoutez plus.
- Conservez les disques à l'abri de la lumière directe du soleil et ne les exposez pas à des températures élevées.
- Ne posez aucune étiquette à la surface des disques, n'écrivez pas sur un disque, n'appliquez aucun agent chimique sur un disque.
- Pour nettoyer un CD, essuyez le disque avec un chiffon doux en partant du centre vers l'extérieur.



## Informations complémentaires

- Si le chauffage est utilisé en période de froid, de l'humidité peut se former sur les composants à l'intérieur du lecteur de CD. La condensation peut provoquer un fonctionnement incorrect du lecteur de CD. Si vous pensez qu'il y a un problème de condensation éteignez le lecteur de CD pendant une heure environ pour lui permettre de sécher et essuyez les disques humides, le cas échéant, avec un tissu doux.
- Les cahots de la route peuvent interrompre la lecture d'un CD.

### Disques CD-R et CD-RW

- Quand vous utilisez des disques CD-R/CD-RW, la lecture n'est possible qu'avec des disques qui ont été finalisés.
- La lecture de disques CD-R/CD-RW enregistrés sur un enregistreur de CD musical ou un ordinateur personnel peut ne pas être possible à cause des caractéristiques du disque, de rayures ou de poussière sur le disque, ou de saleté, de condensation, etc. sur la lentille de l'appareil.
- La lecture de disques enregistrés sur un ordinateur personnel peut ne pas être possible, selon les paramètres de l'application et l'environnement. Enregistrez les disques avec le bon format. (Pour les détails, contactez le fabricant de l'application.)
- La lecture de disques CD-R/CD-RW peut devenir impossible en cas d'exposition directe à la lumière solaire, de températures élevées, ou en raison des conditions de stockage dans le véhicule.
- Les titres et autres informations textuelles gravées sur les CD-R/CD-RW peuvent ne pas être affichés par cet appareil (en cas de données audio (CD-DA)).
- Cet appareil tient compte des informations de saut de plage gravées sur un CD-R/CD-RW. Les plages contenant ces informations

sont automatiquement ignorées (dans le cas de données audio (CD-DA)).

- Lorsque vous introduisez un CD-RW dans cet appareil, vous constatez que le temps d'attente avant la lecture est beaucoup plus long qu'avec un CD ou un CD-R.
- Lisez attentivement les notes qui concernent les CD-R/CD-RW avant de les utiliser.

### Fichiers MP3, WMA et WAV

- MP3 est une abréviation pour MPEG Audio Layer 3 et fait référence à un standard de technologie de compression audio.
- WMA est un acronyme pour Windows Media™ Audio et fait référence à une technologie de compression développée par Microsoft Corporation. Les données WMA peuvent être encodées en utilisant Windows Media Player version 7 ou ultérieure.
- WAV est une abréviation pour waveform (forme d'onde). C'est un format standard de fichier audio pour Windows®.
- Cet appareil peut ne pas fonctionner correctement avec des fichiers WMA encodés au moyen de certaines applications.
- Selon la version de Windows Media Player utilisée pour encoder les fichiers WMA, les noms d'album et les autres informations textuelles peuvent ne pas s'afficher correctement.
- Il peut se produire un léger retard lors du démarrage de la lecture de fichiers WMA encodés avec des données image.
- Cet appareil permet la lecture de fichiers MP3/WMA/WAV sur des disques CD-ROM, CD-R et CD-RW. Les enregistrements de disques compatibles avec les niveaux 1 et 2 de ISO9660 et avec le système de fichiers Romeo et Joliet peuvent être lus.
- On peut également lire des disques enregistrés compatibles multi-session.

## Informations complémentaires

- Les fichiers MP3/WMA/WAV ne sont pas compatibles avec le transfert de données en écriture de paquets.
- Le nombre maximum de caractères qui peuvent être affichés pour un nom de fichier, incluant l'extension (.mp3, .wma ou .wav) est 64 caractères à partir du premier.
- Le nombre maximum de caractères qui peut être affiché pour un nom de dossier est 64 caractères.
- Dans le cas de fichiers enregistrés selon le système de fichiers Romeo, seuls les 64 premiers caractères peuvent être affichés.
- Quand vous jouez des disques contenant des fichiers MP3/WMA/WAV et des données audio (CD-DA) tels que les CDs CD-EXTRA et MIXED-MODE, vous pouvez lire les deux types seulement en changeant entre les modes MP3/WMA/WAV et CD-DA.
- La séquence de sélection des dossiers pour la relecture et autres opérations devient la séquence d'écriture utilisée par le logiciel d'écriture. Pour cette raison, la séquence attendue au moment de la relecture peut ne pas coïncider avec la séquence de relecture effective. Toutefois, il existe des logiciels d'écriture qui permettent de fixer l'ordre de relecture.
- Certains CDs audio contiennent des plages qui se fusionnent sans pause. Quand ces disques sont convertis en fichiers MP3/WMA/WAV et enregistrés sur un CD-R/CD-RW/CD-ROM, les fichiers seront lus sur ce lecteur avec une courte pause entre eux, quelle que soit la durée de la pause entre les plages sur le CD audio original.

### Important

- Quand vous donnez un nom à un fichier MP3/WMA/WAV, ajoutez l'extension de nom de fichier correspondante (.mp3, .wma ou .wav).
- Cet appareil relit les fichiers avec l'extension de nom de fichier (.mp3, .wma ou .wav) comme des fichiers MP3/WMA/WAV. Pour évi-

ter du bruit et des dysfonctionnements, n'utilisez pas ces extensions pour des fichiers autres que des fichiers MP3/WMA/WAV.

## Informations MP3 additionnelles

- Les fichiers sont compatibles avec les formats ID3 Tag Ver. 1.0, 1.1, 2.2, 2.3 et 2.4 pour l'affichage de l'album (titre du disque), de la plage (titre de la plage), de l'artiste (artiste de la plage) et des commentaires. La version 2.x de ID3 Tag est prioritaire quand Ver. 1.x et Ver. 2.x existent toutes les deux.
- La fonction de préaccentuation est valide seulement pour la lecture de fichiers MP3 de fréquences 32, 44,1 et 48 kHz. (Les fréquences d'échantillonnage de 16, 22,05, 24, 32, 44,1, 48 kHz peuvent être relues.)
- Il n'existe pas de compatibilité de liste de lecture m3u.
- Il n'y a pas de compatibilité avec les formats MP3i (MP3 interactif) ou mp3 PRO.
- La qualité sonore des fichiers MP3 s'améliore généralement avec l'augmentation du débit binaire. Cet appareil peut jouer des enregistrements avec des débits binaires de 8 kbit/s à 320 kbit/s, mais nous recommandons d'utiliser seulement des disques enregistrés avec un débit d'au moins 128 kbit/s pour bénéficier d'une certaine qualité sonore.

## Informations complémentaires

### Informations WMA additionnelles

- Cet appareil lit les fichiers WMA codés par Windows Media Player version 7, 7.1, 8 et 9.
- Vous pouvez seulement lire des fichiers WMA aux fréquences 32, 44,1 et 48 kHz.
- La qualité sonore des fichiers WMA s'améliore généralement avec l'augmentation du débit binaire. Cet appareil peut jouer des enregistrements avec des débits binaires de 48 kbit/s à 320 kbit/s (CBR) ou de 48 kbit/s à 384 kbit/s (VBR), mais pour bénéficier d'un son d'une certaine qualité, nous recommandons d'utiliser seulement des disques enregistrés avec un débit élevé.
- Cet appareil ne supporte pas les formats suivants.
  - Windows Media Audio 9 Professional (5.1ch)
  - Windows Media Audio 9 Lossless
  - Windows Media Audio 9 Voice

### Informations WAV additionnelles

- Cet appareil lit des fichiers WAV codés en format Linear PCM (LPCM) ou MS ADPCM.
- Vous pouvez seulement lire des fichiers WAV aux fréquences 16, 22,05, 24, 32, 44,1 et 48 kHz (LPCM) ou 22,05 et 44,1 kHz (MS ADPCM). La fréquence d'échantillonnage affichée peut être arrondie.
- La qualité sonore de fichiers WAV augmente généralement avec le nombre de bits de quantification. Cet appareil peut lire des enregistrements avec 8 et 16 (LPCM) ou 4 (MS ADPCM) bits de quantification, mais nous vous recommandons d'utiliser des disques enregistrés avec un grand nombre de bits de quantification pour bénéficier d'une certaine qualité sonore. ▣

### Quelques mots sur les dossiers et les fichiers MP3/WMA/WAV

- Une vue générale d'un CD-ROM contenant des fichiers MP3/WMA/WAV est montrée ci-dessous. Les sous-dossiers sont représentés comme des dossiers dans le dossier actuellement sélectionné.

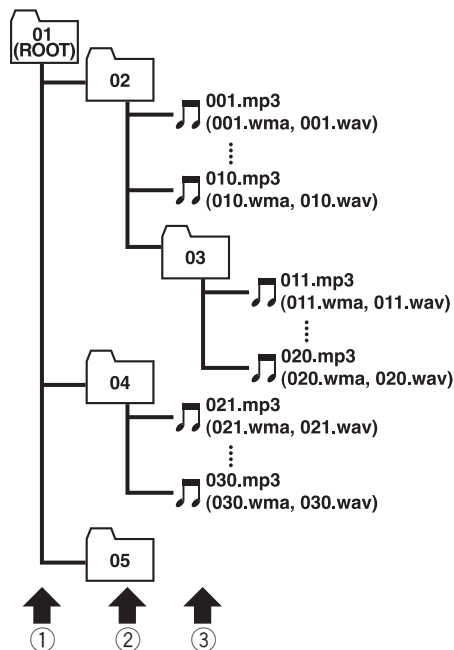

- ① Premier niveau
- ② Deuxième niveau
- ③ Troisième niveau

#### Remarques

- Cet appareil attribue les numéros de dossier. L'utilisateur ne peut pas attribuer les numéros de dossier.



## Informations complémentaires

- Il n'est pas possible de vérifier les dossiers qui ne contiennent pas de fichiers MP3/WMA/WAV. (Ces dossiers seront sautés sans afficher le numéro de dossier.)
- L'appareil peut lire des fichiers MP3/WMA/WAV contenus dans 8 niveaux de dossiers au maximum. Toutefois, le démarrage de la lecture s'effectue avec un certain retard sur les disques comportant de nombreux niveaux. Pour cette raison, nous recommandons de ne pas créer de disques avec plus de deux niveaux.
- Il est possible de jouer jusqu'à 99 dossiers sur un disque.

## Informations complémentaires

### Termes utilisés

#### Débit binaire

Ce chiffre exprime le volume de données par secondes, ou unités bit/s (bits par seconde). Plus le débit est élevé, plus il existe d'information disponible pour reproduire le son. Dans le cadre d'une même méthode de codage (par exemple MP3), plus le débit est élevé, meilleur est le son.

#### Écriture par paquets

C'est un terme général pour une méthode d'écriture sur CD-R, etc. au moment requis pour un fichier, exactement comme pour les fichiers sur disquette ou disque dur.

#### Format ISO9660

C'est le standard international pour la logique du format des dossiers et des fichiers des CD-ROM. Pour le format ISO9660, il existe des règles pour les deux niveaux suivants.

##### Niveau 1 :

Le nom de fichier est en format 8.3 (le nom est composé de 8 caractères, lettres majuscules anglaises sur un demi-octet et chiffres d'un demi-octet et le signe "\_", avec une extension de fichier de trois caractères).

##### Niveau 2 :

Le nom de fichier peut avoir jusqu'à 31 caractères (incluant le caractère de séparation "." et une extension de fichier). Chaque dossier contient moins de 8 hiérarchies.

#### Formats étendus

Joliet :

Les noms de fichier peuvent avoir jusqu'à 64 caractères.

Romeo :

Les noms de fichier peuvent avoir jusqu'à 128 caractères.

#### ID3 tag (étiquette ID3)

C'est une méthode d'incorporation de données sur les plages dans un fichier MP3. L'information incorporée peut inclure le titre de la

plage, le nom de l'artiste, le titre de l'album, le genre de musique, l'année de production, des commentaires et d'autres données. Son contenu peut être édité librement avec un logiciel comportant des fonctions d'édition ID3 Tag. Bien que le nombre de caractères des étiquettes soit limité, ces informations peuvent être affichées pendant la lecture de la page.

#### m3u

Les listes de lecture créées avec le logiciel "WINAMP" ont une extension de fichier liste de lecture (.m3u).

#### MP3

MP3 est une abréviation pour MPEG Audio Layer 3. C'est un standard de compression défini par un groupe de travail (MPEG) de l'ISO (International Standards Organization). MP3 peut compresser les données à environ 1/10ème du niveau d'un disque conventionnel.

#### MS ADPCM

Ceci signifie modulation en impulsions codées différentielles adaptative de Microsoft, qui est le système d'enregistrement du signal utilisé pour le logiciel multimédia de Microsoft Corporation.

#### Multi-session

Le multi-session est une méthode d'enregistrement qui permet d'enregistrer des données supplémentaires ultérieurement. Quand vous enregistrez des données sur un CD-ROM, CD-R ou CD-RW, toutes les données du début à la fin sont traitées comme une seule unité ou session. Le multi-session est une méthode d'enregistrement qui permet d'enregistrer plus de 2 sessions sur un seul disque.

## Informations complémentaires

### Nombre de bits de quantification

Le nombre de bits de quantification est un des facteurs de la qualité sonore globale ; plus ce nombre est élevé, meilleure est la qualité sonore. Toutefois, augmenter la "profondeur binaire" augmente aussi la quantité de données et par suite l'espace de stockage nécessaire.

### PCM Linéaire (LPCM)/Modulation en impulsions codées

Ceci signifie modulation en impulsion codées linéaire, qui est le système d'enregistrement du signal utilisé pour les CDs et les DVDs musicaux.

### VBR

VBR est une abréviation de variable bit rate (débit binaire variable). En général la méthode CBR (débit binaire constant) est plus largement utilisée. Mais en ajustant de façon flexible le débit binaire aux besoins de la compression audio, il est possible d'obtenir une qualité de son en fonction des priorités de compression.

### WAV

WAV est une abréviation pour waveform (forme d'onde). C'est un format standard de fichier audio pour Windows®.

### WMA

WMA est un acronyme pour Windows Media™ Audio et fait référence à une technologie de compression développée par Microsoft Corporation. Les données WMA peuvent être encodées en utilisant Windows Media Player version 7 ou ultérieure. Microsoft, Windows Media et le logo Windows sont des marques commerciales ou des marques commerciales déposées de Microsoft Corporation aux États-Unis et/ou dans d'autres pays. ■

# Informations complémentaires

## Caractéristiques techniques

### Généralités

Alimentation .....	14,4 V DC (10,8 – 15,1 V acceptable)
Mise à la masse .....	Pôle négatif
Consommation maximale ...	10,0 A
Dimensions (L × H × P) :	

#### DIN

Châssis .....	178 × 50 × 157 mm (7 × 2 × 6-1/4 pouce.)
Panneau avant .....	188 × 58 × 19 mm (7-3/8 × 2-1/4 × 3/4 pouce.)

#### D

Châssis .....	178 × 50 × 162 mm (7 × 2 × 6-1/2 pouce.)
Panneau avant .....	170 × 46 × 14 mm (6-3/4 × 1-3/4 × 1/2 pouce.)

Poids .....	1,4 kg (3,5 livres)
-------------	---------------------

### Audio

Puissance de sortie continue : 22 W par canal, minimum, sur 4 Ohms, les deux canaux étant conduits, entre 50 et 15.000 Hz, avec une DHT ne dépassant pas 5%.

Puissance de sortie maximale

.....	50 W × 4
.....	50 W × 2/4 Ω + 70 W × 1/2 Ω (pour le haut-parleur d'extrêmes graves)

Impédance de charge .....	4 Ω (4 à 8 Ω [2 Ω pour 1 canal] possible)
---------------------------	---

Niveau de sortie max/impédance de sortie préamp .....	2,2 V/1 kΩ
---	------------

Égaliseur (Égaliseur paramétrique à 3 bandes) :

#### Grave

Fréquence .....	40/80/100/160 Hz
Facteur Q .....	0,35/0,59/0,95/1,15 (+6 dB si amplifié)
Gain .....	± 12 dB

#### Moyenne

Fréquence .....	200/500/1k/2k Hz
Facteur Q .....	0,35/0,59/0,95/1,15 (+6 dB si amplifié)
Gain .....	± 12 dB

#### Élevée

Fréquence .....	3,15k/8k/10k/12,5k Hz
Facteur Q .....	0,35/0,59/0,95/1,15 (+6 dB si amplifié)
Gain .....	± 12 dB

Correction physiologique :

Faible .....	+3,5 dB (100 Hz), +3 dB (10 kHz)
Moyen .....	+10 dB (100 Hz), +6,5 dB (10 kHz)
Forte .....	+11 dB (100 Hz), +11 dB (10 kHz) (volume : -30 dB)

Contrôles de tonalité :

Grave	
Fréquence .....	40/63/100/160 Hz
Gain .....	± 12 dB
Aiguës	
Fréquence .....	2,5k/4k/6,3k/10k Hz
Gain .....	± 12 dB

HPF :

Fréquence .....	50/80/125 Hz
Pente .....	-12 dB/octave

Haut-parleur d'extrêmes graves :

Fréquence .....	50/80/125 Hz
Pente .....	-18 dB/octave
Gain .....	± 12 dB
Phase .....	Normale/Inverse

### Lecteur de CD

Système .....	Compact Disc Digital Audio
---------------	----------------------------

Disques utilisables .....	Disques compacts
---------------------------	------------------

Format du signal :

Fréquence d'échantillonnage .....	44,1 kHz
Nombre de bits de quantification .....	16; quantification linéaire

Réponse en fréquence .....	5 – 20.000 Hz (± 1 dB)
----------------------------	------------------------

Rapport signal/bruit .....	94 dB (1 kHz) (Réseau IHF-A)
----------------------------	------------------------------

Dynamique .....	92 dB (1 kHz)
-----------------	---------------

Nombre de voies .....	2 (stéréo)
-----------------------	------------

Format de décodage MP3 ...	MPEG-1 & 2 Couche Audio 3
----------------------------	---------------------------

Format de décodage WMA

.....	Ver. 7, 7.1, 8, 9
-------	-------------------

Format du signal WAV .....	Linear PCM & MS ADPCM
----------------------------	-----------------------

### Syntoniseur FM

Gamme de fréquence .....	87,9 – 107,9 MHz
--------------------------	------------------

Sensibilité utile .....	8 dBf (0,7 μV/75 Ω mono, S/B : 30 dB)
-------------------------	---------------------------------------

Seuil de sensibilité 50 dB ...	10 dBf (0,9 μV/75 Ω mono)
--------------------------------	---------------------------

Rapport signal/bruit .....	75 dB (Réseau IHF-A)
----------------------------	----------------------

## Informations complémentaires

Distorsion .....	0,3 % (à 65 dBf, 1 kHz, stéréo)
	0,1 % (à 65 dBf, 1 kHz, mono)
Réponse en fréquence .....	30 – 15.000 Hz ( $\pm 3$ dB)
Séparation stéréophonique .....	45 dB (à 65 dBf, 1 kHz)
Sélectivité .....	80 dB ( $\pm 200$ kHz)
Intermodulation trois signaux (niveau de signal désiré) .....	30 dBf (niveau deux signaux indésirés : 100 dBf)

### Syntoniseur AM

Gamme de fréquence .....	530 – 1 710 kHz (10 kHz)
Sensibilité utile .....	18 $\mu$ V (S/B: 20 dB)
Rapport signal/bruit .....	65 dB (Réseau IHF-A)



### Remarque

Les caractéristiques et la présentation peuvent être modifiées sans avis préalable à fin d'amélioration.

*Register your product at  
Enregistrez votre produit au*

**<http://www.pioneerelectronics.com>**

*See "Product registration" page  
Voir la page "Enregistrement du produit"*

## **PIONEER CORPORATION**

4-1, MEGURO 1-CHOME, MEGURO-KU, TOKYO 153-8654, JAPAN

## **PIONEER ELECTRONICS (USA) INC.**

P.O. Box 1540, Long Beach, California 90801-1540, U.S.A.

TEL: (800) 421-1404

## **PIONEER EUROPE NV**

Haven 1087, Keetberglaan 1, B-9120 Melsele, Belgium

TEL: (0) 3/570.05.11

## **PIONEER ELECTRONICS ASIACENTRE PTE. LTD.**

253 Alexandra Road, #04-01, Singapore 159936

TEL: 65-6472-7555

## **PIONEER ELECTRONICS AUSTRALIA PTY. LTD.**

178-184 Boundary Road, Braeside, Victoria 3195, Australia

TEL: (03) 9586-6300

## **PIONEER ELECTRONICS OF CANADA, INC.**

300 Allstate Parkway, Markham, Ontario L3R OP2, Canada

TEL: 1-877-283-5901

## **PIONEER ELECTRONICS DE MEXICO, S.A. de C.V.**

Bvd.Manuel Avila Camacho 138 10 piso

Col.Lomas de Chapultepec, Mexico, D.F. 11000

TEL: 55-9178-4270

## **先鋒股份有限公司**

總公司：台北市中山北路二段44號13樓

電話：(02) 2521-3588

## **先鋒電子（香港）有限公司**

香港九龍尖沙咀海港城世界商業中心

9樓901-6室

電話：(0852) 2848-6488

Published by Pioneer Corporation.

Copyright © 2004 by Pioneer Corporation.  
All rights reserved.

Publié par Pioneer Corporation. Copyright  
© 2004 par Pioneer Corporation. Tous  
droits réservés.

Printed in Thailand

Imprimé en Thaïlande

<KSNZX> <04I00000>

<XRD7074-A/N> UC

Download from [www.Somanuals.com](http://www.Somanuals.com). All Manuals Search And Download.

## Free Manuals Download Website

<http://myh66.com>

<http://usermanuals.us>

<http://www.somanuals.com>

<http://www.4manuals.cc>

<http://www.manual-lib.com>

<http://www.404manual.com>

<http://www.luxmanual.com>

<http://aubethermostatmanual.com>

Golf course search by state

<http://golfingnear.com>

Email search by domain

<http://emailbydomain.com>

Auto manuals search

<http://auto.somanuals.com>

TV manuals search

<http://tv.somanuals.com>