

***Pioneer***

**STEREO CD RECEIVER SYSTEM  
SYSTÈME DE RÉCEPTEUR CD STÉRÉO**

**X - MT 2000**

**Operating Instructions  
Mode d'emploi**

# IMPORTANT



The lightning flash with arrowhead symbol, within an equilateral triangle, is intended to alert the user to the presence of uninsulated "dangerous voltage" within the product's enclosure that may be of sufficient magnitude to constitute a risk of electric shock to persons.

## CAUTION

RISK OF ELECTRIC SHOCK  
DO NOT OPEN

CAUTION:  
TO PREVENT THE RISK OF ELECTRIC SHOCK, DO NOT REMOVE COVER (OR BACK). NO USER-SERVICEABLE PARTS INSIDE. REFER SERVICING TO QUALIFIED SERVICE PERSONNEL.



The exclamation point within an equilateral triangle is intended to alert the user to the presence of important operating and maintenance (servicing) instructions in the literature accompanying the appliance.

# IMPORTANT SAFETY INSTRUCTIONS

**READ INSTRUCTIONS** — All the safety and operating instructions should be read before the product is operated.

**RETAIN INSTRUCTIONS** — The safety and operating instructions should be retained for future reference.

**HEED WARNINGS** — All warnings on the product and in the operating instructions should be adhered to.

**FOLLOW INSTRUCTIONS** — All operating and use instructions should be followed.

**CLEANING** — Unplug this product from the wall outlet before cleaning. The product should be cleaned only with a polishing cloth or a soft dry cloth. Never clean with furniture wax, benzene, insecticides or other volatile liquids since they may corrode the cabinet.

**ATTACHMENTS** — Do not use attachments not recommended by the product manufacturer as they may cause hazards.

**WATER AND MOISTURE** — Do not use this product near water — for example, near a bathtub, wash bowl, kitchen sink, or laundry tub; in a wet basement; or near a swimming pool; and the like.

**ACCESSORIES** — Do not place this product on an unstable cart, stand, tripod, bracket, or table. The product may fall, causing serious injury to a child or adult, and serious damage to the product. Use only with a cart, stand, tripod, bracket, or table recommended by the manufacturer, or sold with the product. Any mounting of the product should follow the manufacturer's instructions, and should use a mounting accessory recommended by the manufacturer.

**CART** — A product and cart combination should be moved with care. Quick stops, excessive force, and uneven surfaces may cause the product and cart combination to overturn.



**VENTILATION** — Slots and openings in the cabinet are provided for ventilation and to ensure reliable operation of the product and to protect it from overheating, and these openings must not be blocked or covered. The openings should never be blocked by placing the product on a bed, sofa, rug, or other similar surface. This product should not be placed in a built-in installation such as a bookcase or rack unless proper ventilation is provided or the manufacturer's instructions have been adhered to.

**POWER SOURCES** — This product should be operated only from the type of power source indicated on the marking label. If you are not sure of the type of power supply to your home, consult your product dealer or local power company.

**LOCATION** — The appliance should be installed in a stable location.

**NONUSE PERIODS** — The power cord of the appliance should be unplugged from the outlet when left unused for a long period of time.

## GROUNDING OR POLARIZATION

● If this product is equipped with a polarized alternating current line plug (a plug having one blade wider than the other), it will fit into the outlet only one way. This is a safety feature. If you are unable to insert the plug fully into the outlet, try reversing the plug. If the plug should still fail to fit, contact your electrician to replace your obsolete outlet. Do not defeat the safety purpose of the polarized plug.

● If this product is equipped with a three-wire grounding type plug, a plug having a third (grounding) pin, it will only fit into a grounding type power outlet. This is a safety feature. If you are unable to insert the plug into the outlet, contact your electrician to replace your obsolete outlet. Do not defeat the safety purpose of the grounding type plug.

**POWER-CORD PROTECTION** — Power-supply cords should be routed so that they are not likely to be walked on or pinched by items placed upon or against them, paying particular attention to cords at plugs, convenience receptacles, and the point where they exit from the product.

**OUTDOOR ANTENNA GROUNDING** — If an outside antenna or cable system is connected to the product, be sure the antenna or cable system is grounded so as to provide some protection against voltage surges and built-up static charges. Article 810 of the National Electrical Code, ANSI/NFPA 70, provides information with regard to proper grounding of the mast and supporting structure, grounding of the lead-in wire to an antenna discharge unit, size of grounding conductors, location of antenna-discharge unit, connection to grounding electrodes, and requirements for the grounding electrode. See Figure A.

**LIGHTNING** — For added protection for this product during a lightning storm, or when it is left unattended and unused for long periods of time, unplug it from the wall outlet and disconnect the antenna or cable system. This will prevent damage to the product due to lightning and power-line surges.

**POWER LINES** — An outside antenna system should not be located in the vicinity of overhead power lines or other electric light or power circuits, or where it can fall into such power lines or circuits. When installing an outside antenna system, extreme care should be taken to keep from touching such power lines or circuits as contact with them might be fatal.

**OVERLOADING** — Do not overload wall outlets, extension cords, or integral convenience receptacles as this can result in a risk of fire or electric shock.

**OBJECT AND LIQUID ENTRY** — Never push objects of any kind into this product through openings as they may touch dangerous voltage points or short-out parts that could result in a fire or electric shock. Never spill liquid of any kind on the product.

**SERVICING** — Do not attempt to service this product yourself as opening or removing covers may expose you to dangerous voltage or other hazards. Refer all servicing to qualified service personnel.

**DAMAGE REQUIRING SERVICE** — Unplug this product from the wall outlet and refer servicing to qualified service personnel under the following conditions:

- When the power-supply cord or plug is damaged.
- If liquid has been spilled, or objects have fallen into the product.
- If the product has been exposed to rain or water.
- If the product does not operate normally by following the operating instructions. Adjust only those controls that are covered by the operating instructions as an improper adjustment of other controls may result in damage and will often require extensive work by a qualified technician to restore the product to its normal operation.
- If the product has been dropped or damaged in any way.
- When the product exhibits a distinct change in performance — this indicates a need for service.

**REPLACEMENT PARTS** — When replacement parts are required, be sure the service technician has used replacement parts specified by the manufacturer or have the same characteristics as the original part. Unauthorized substitutions may result in fire, electric shock, or other hazards.

**SAFETY CHECK** — Upon completion of any service or repairs to this product, ask the service technician to perform safety checks to determine that the product is in proper operating condition.

**WALL OR CEILING MOUNTING** — The product should not be mounted to a wall or ceiling.

**HEAT** — The product should be situated away from heat sources such as radiators, heat registers, stoves, or other products (including amplifiers) that produce heat.

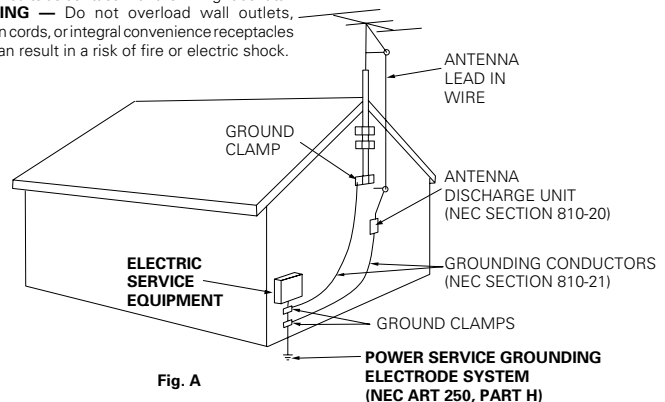

Fig. A

NEC — NATIONAL ELECTRICAL CODE

**WARNING:** TO PREVENT FIRE OR SHOCK HAZARD, DO NOT EXPOSE THIS APPLIANCE TO RAIN OR MOISTURE.

[For U.S. model]

### IMPORTANT NOTICE

The serial number for this equipment is located in the rear. Please write this serial number on your enclosed warranty card and keep it in a secure area. This is for your security.

[For Canadian model]

**CAUTION:** TO PREVENT ELECTRIC SHOCK DO NOT USE THIS (POLARIZED) PLUG WITH AN EXTENSION CORD, RECEPTACLE OR OTHER OUTLET UNLESS THE BLADES CAN BE FULLY INSERTED TO PREVENT BLADE EXPOSURE

**ATTENTION:** POUR PREVENIR LES CHOCES ELECTRIQUES NE PAS UTILISER CETTE FICHE POLARISEE AVEC UN PROLONGATEUR, UNE PRISE DE COURANT OU UNE AUTRE SORTIE DE COURANT, SAUF SI LES LAMES PEUVENT ETRE INSERES A FOND SANS EN LAISSER AUCUNE PARTIE A DECOUVERT.

**ATTENTION:** AFIN DE PREVENIR TOUS RISQUES DE CHOC ELECTRIQUE OU DE DEBUT D'INCENDIE, NE PAS EXPOSER CET APPAREIL A L'HUMIDITE OU A LA PLUIE.

[For Canadian model]

This Class B digital apparatus complies with Canadian ICES-003.

[Pour le modèle Canadien]

Cet appareil numérique de la classe B est conforme à la norme NMB-003 du Canada.

THE STANDBY/ON BUTTON IS SECONDARY CONNECTED AND THEREFORE DOES NOT SEPARATE THE UNIT FROM MAINS POWER IN STANDBY POSITION.

[For U.S. model]



As an ENERGY STAR® Partner, Pioneer Corporation has determined that this product meets the ENERGY STAR® guidelines for energy efficiency.

K001 En

### CAUTION:

- Use of controls or adjustments or performance of procedures other than those specified herein hazardous radiation exposure.
- The use of optical instruments with this product will increase eye hazard.

**NOTE:** This equipment has been tested and found to comply with the limits for a Class B digital device, pursuant to Part 15 of the FCC Rules. These limits are designed to provide reasonable protection against harmful interference in a residential installation. This equipment generates, uses, and can radiate radio frequency energy and, if not installed and used in accordance with the instructions, may cause harmful interference to radio communications. However, there is no guarantee that interference will not occur in a particular installation. If this equipment does cause harmful interference to radio or television reception, which can be determined by turning the equipment off and on, the user is encouraged to try to correct the interference by one or more of the following measures:

- Reorient or relocate the receiving antenna.
- Increase the separation between the equipment and receiver.
- Connect the equipment into an outlet on a circuit different from that to which the receiver is connected.
- Consult the dealer or an experienced radio/TV technician for help.

### CAUTION:

This product satisfies FCC regulations when shielded cables and connectors are used to connect the unit to other equipment. To prevent electromagnetic interference with electric appliances such as radios and televisions, use shielded cables and connectors for connections.

### Information to User

Alteration or modifications carried out without appropriate authorization may invalidate the user's right to operate the equipment.

## Contents

<b>1 Before You Start</b>	
Checking what's in the box .....	6
Using this manual .....	6
Removing the transport stopper .....	6
Putting the batteries in the remote .....	6
Hints on installation .....	7
Avoiding condensation problems .....	7
<b>2 Connecting Up</b>	
The back panel .....	8
Connecting the AM and FM antennas .....	8
AM loop antenna .....	8
FM wire antenna .....	9
Connecting external antennas .....	9
External AM antenna .....	9
External FM antenna .....	10
Connecting the speakers .....	10
Using a sub-woofer .....	11
Connecting to other components .....	11
Plugging in to an AC outlet .....	11
Power cord caution .....	11
<b>3 Controls and Displays</b>	
Front panel .....	12
Display .....	13
Remote control .....	14
Remote control range .....	14
<b>4 Getting Started</b>	
Setting the clock .....	15
Switching on the clock in standby .....	15
Playing CDs .....	16
Playing discs back-to-back or individually .....	17
Changing the disc information display .....	17
Listening to the radio .....	18
Improving stereo FM sound .....	18
Listening to a connected component .....	18
<b>5 Using the CD Player</b>	
Programming the track order .....	19
Programming a single disc playlist .....	19
Programming a multi disc playlist .....	20
Adding a track to the playlist .....	21
Clearing a track from the playlist .....	21
Checking and editing the playlist .....	21
Erasing the playlist .....	21
Using random play .....	22
Using repeat play .....	22
Waking up to a CD .....	23
Activating/deactivating the timer .....	23
Setting the wake up time .....	23
Sleeping to a CD .....	24
<b>6 Using the Tuner</b>	
Saving station presets .....	25
Listening to station presets .....	25
Waking up to the radio or auxiliary component .....	26
Activating/deactivating the timer .....	26
Setting the wake up time .....	26
Sleeping to the radio .....	27
<b>7 Additional Information</b>	
Handling discs .....	28
Storing discs .....	28
Discs to avoid .....	28
CD lens cleaner .....	28
Cleaning external surfaces .....	29
Moving the unit .....	29
Magnetic shielding of speakers .....	29
Troubleshooting .....	30
Specifications .....	31
Switching off the demo mode .....	Back cover

## Contents

<b>1 Before You Start</b>	
Checking what's in the box .....	6
Using this manual .....	6
Removing the transport stopper .....	6
Putting the batteries in the remote .....	6
Hints on installation .....	7
Avoiding condensation problems .....	7
<b>2 Connecting Up</b>	
The back panel .....	8
Connecting the AM and FM antennas .....	8
AM loop antenna .....	8
FM wire antenna .....	9
Connecting external antennas .....	9
External AM antenna .....	9
External FM antenna .....	10
Connecting the speakers .....	10
Using a sub-woofer .....	11
Connecting to other components .....	11
Plugging in to an AC outlet .....	11
Power cord caution .....	11
<b>3 Controls and Displays</b>	
Front panel .....	12
Display .....	13
Remote control .....	14
Remote control range .....	14
<b>4 Getting Started</b>	
Setting the clock .....	15
Switching on the clock in standby .....	15
Playing CDs .....	16
Playing discs back-to-back or individually .....	17
Changing the disc information display .....	17
Listening to the radio .....	18
Improving stereo FM sound .....	18
Listening to a connected component .....	18
<b>5 Using the CD Player</b>	
Programming the track order .....	19
Programming a single disc playlist .....	19
Programming a multi disc playlist .....	20
Adding a track to the playlist .....	21
Clearing a track from the playlist .....	21
Checking and editing the playlist .....	21
Erasing the playlist .....	21
Using random play .....	22
Using repeat play .....	22
Waking up to a CD .....	23
Activating/deactivating the timer .....	23
Setting the wake up time .....	23
Sleeping to a CD .....	24
<b>6 Using the Tuner</b>	
Saving station presets .....	25
Listening to station presets .....	25
Waking up to the radio or auxiliary component .....	26
Activating/deactivating the timer .....	26
Setting the wake up time .....	26
Sleeping to the radio .....	27
<b>7 Additional Information</b>	
Handling discs .....	28
Storing discs .....	28
Discs to avoid .....	28
CD lens cleaner .....	28
Cleaning external surfaces .....	29
Moving the unit .....	29
Magnetic shielding of speakers .....	29
Troubleshooting .....	30
Specifications .....	31
Switching off the demo mode .....	Back cover

## Checking what's in the box

Thank you for buying this Pioneer product. Before starting to set up your new stereo system, please check that you have received the following supplied accessories:

- Two 'AAA' size R03 batteries
- Remote control unit
- Warranty card
- These operating instructions
- FM wire antenna
- AM loop antenna
- Two Speaker Cords

## Using this manual

This manual is for the X-MT2000. It is split into three sections: setting up (chapters 1 and 2); using the system (chapters 3 to 6), and additional information (chapter 7). This last chapter contains care information for the unit and discs, a troubleshooting section and specifications.

## Removing the transport stopper

The transport stopper secures the disc tray for safe transportation. Be sure to remove it before switching the unit on. Keep the stopper in case you need to transport the unit in the future—see *Moving the unit* on page 29.

- 1 **Remove the tape covering the transport stopper on the front of the disc tray.**

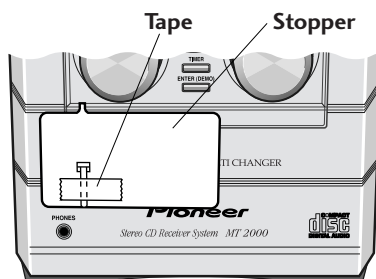

- 2 **Pull out the transport stopper.**

## Putting the batteries in the remote

- 1 **Turn over the remote control, then press and slide the battery compartment cover off.**

- 2 **Put in the batteries supplied.**

Take care to match the plus and minus ends of each battery with the markings inside the compartment.

- 3 **Slide the cover back on, and your remote is ready for use.**

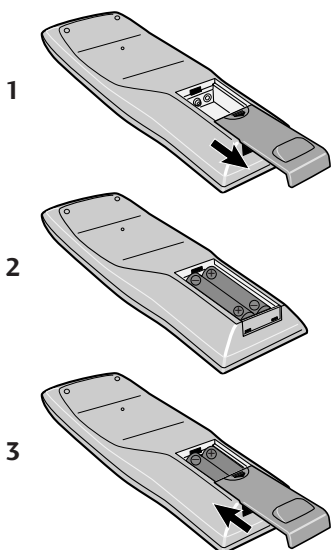



## Caution!

Incorrect use of batteries can result in hazards such as leakage and bursting. Please observe the following:

- Don't mix new and old battery together.
- Don't use different kinds of battery together—although they may look similar, different batteries may have different voltages.
- Make sure that the plus and minus ends of each battery match the indications in the battery compartment.
- Remove batteries from equipment that isn't going to be used for a month or more.

## Hints on installation

We want you to enjoy using this unit for years to come, so please bear in mind the following points when choosing a suitable location for it:

### Do...

- ✓ **Use in a well-ventilated room.**
- ✓ **Place on a solid, flat, level surface, such as a table, shelf or stereo rack.**

### Don't...

- X **Use in a place exposed to high temperatures or humidity, including near radiators and other heat-generating appliances.**
- X **Place on a window sill or other place where the player will be exposed to direct sunlight.**
- X **Use in an excessively dusty or damp environment.**
- X **Place directly on top of an amplifier, or other component in your stereo system that becomes hot in use.**
- X **Use near a television or monitor as you may experience interference—especially if the television uses an indoor antenna.**
- X **Use in a kitchen or other room where the player may be exposed to smoke or steam.**
- X **Use on a thick rug or carpet, or cover with cloth—this may prevent proper cooling of the unit.**
- X **Place on an unstable surface, or one that is not large enough to support all four of the unit's feet.**



## Avoiding condensation problems

Condensation may form inside the player if it is brought into a warm room from outside, or if the temperature of the room rises quickly. Although the condensation won't damage the player, it may temporarily impair its performance. For this reason you should leave it to adjust to the warmer temperature for about an hour before switching on and using.

### The back panel

Before plugging in and switching on, you should connect the speakers and the two radio antennas. Optionally you can connect a powered sub-woofer, and an external component, such as an MD recorder.

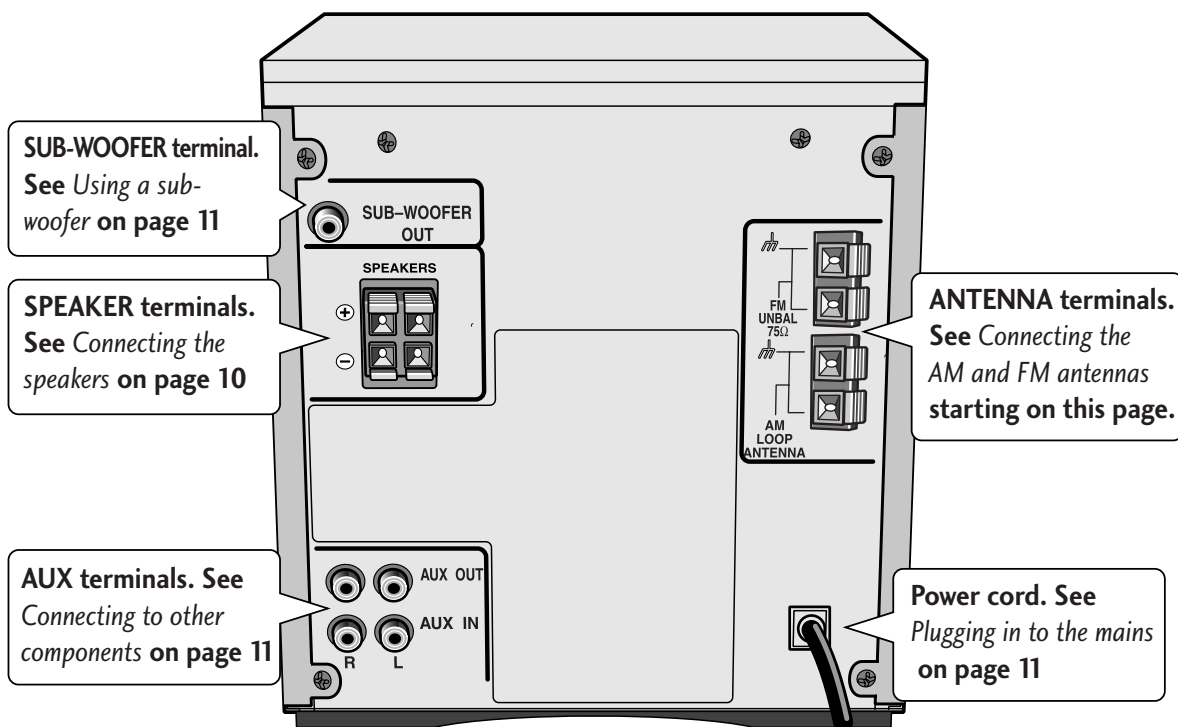

### Connecting the AM and FM antennas

Connecting the supplied antennas will allow you to listen to both AM and FM radio broadcasts. If you find that reception quality is poor, an outdoor antenna should give you better sound quality—see Connecting external antennas on the following page for more on how to do this.

**Important:** Before making or changing antenna connections, make sure that the power is switched off and the unit disconnected from the AC wall outlet.

#### AM loop antenna

- 1 Assemble the antenna as shown below.

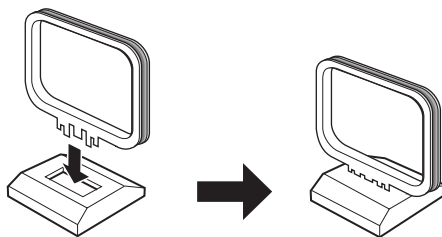





- 2 **Twist off the protective shields of both AM antenna wires.**
- 3 **Insert one wire into each terminal. To open a terminal, press down on the tab; release to secure.**
- 4 **Place the AM antenna on a flat surface and point in the direction giving the best reception.**

Avoid placing near computers, television sets or other electrical appliances (including the display unit of this system), and do not let it come into contact with metal objects.

**Note:** The signal ground (⏏) is designed to reduce noise that occurs when an antenna is connected. It is not an electrical safety ground.

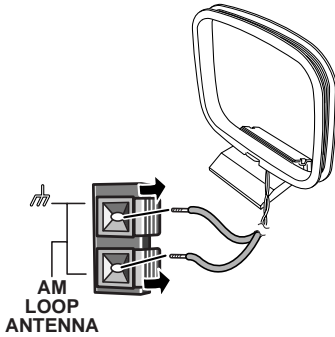

## FM wire antenna

- 1 **Connect the FM wire antenna in the same way as the AM antenna.**  
For best results, extend the FM antenna fully and fix to a wall or door frame. Don't drape loosely or leave it coiled up. The supplied FM antenna is a simple means of receiving FM stations; using a dedicated, outdoor FM antenna will usually give you better reception and sound quality. See below for connection details.

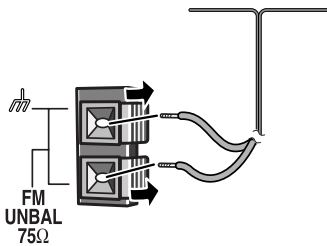

## Connecting external antennas

If you find reception quality is poor with the supplied indoor antennas, try connecting outdoor antennas (not supplied).

### External AM antenna

Use 15 to 18 feet (5–6 meters) of vinyl-insulated wire and set up either indoors or outdoors. Leave the AM loop antenna connected.

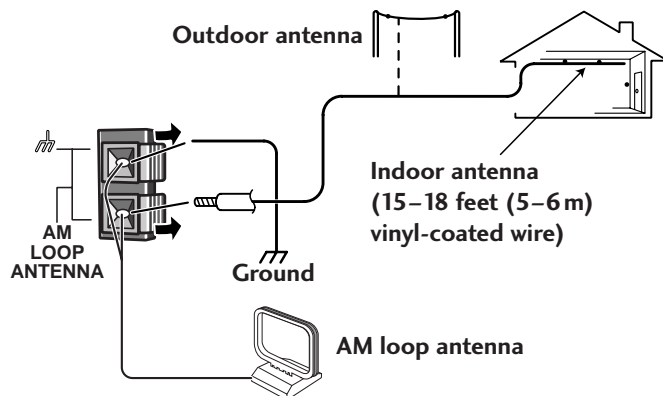

### External FM antenna

Connect an outdoor FM antenna as shown below.

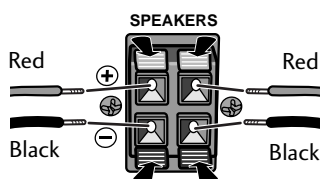
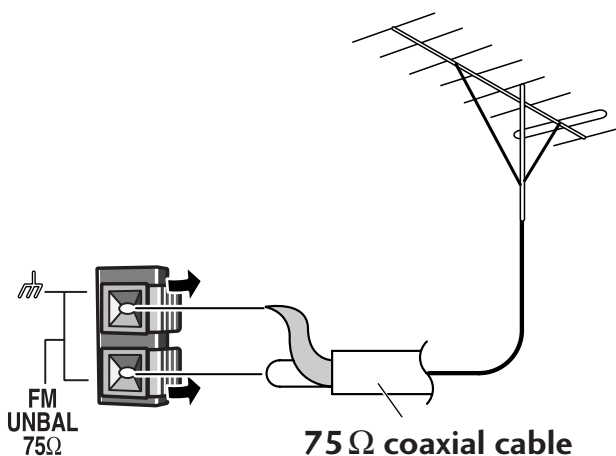

Speaker terminals on the rear panel

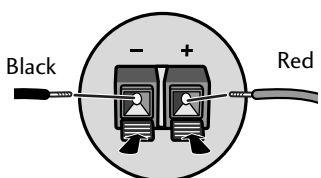

Speaker terminals on the rear of each speaker

### Connecting the speakers

When connecting or disconnecting speakers, make sure that the power is switched off and the unit unplugged from the wall outlet.

To get the best sound from the system, it's important that the red (+) and black (-) speaker terminals on the rear of the unit are connected to the corresponding terminals on each speaker. The wires and terminals are color-coded to make this easier.

**Important:** Make sure that the bare speaker wires cannot touch each other, or come into contact with other metal parts once the unit is switched on.

- 1 Insert a wire into each speaker terminal on the rear of the unit.
- 2 Insert the speaker wires into the terminals on the rear each speaker.

To open a terminal, press down on the tab. Insert the wire then release the tab to secure it.

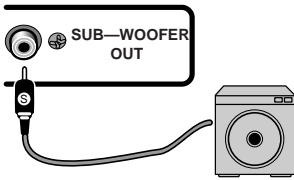

## Using a sub-woofer

If you want more powerful bass than the provided speakers deliver, connect a powered sub-woofer to the **SUB-WOOFER OUT** jack. See the instructions that come with the sub-woofer for detailed installation instructions.

- Connect the sub-woofer to this system using a standard audio cord with RCA/phono plugs.
- It is possible to use a passive sub-woofer. Connect the **SUB-WOOFER OUT** of this system to a suitable amplifier, then connect the sub-woofer to that amplifier.
- The **SUB-WOOFER OUT** signal is a mono mix of the left and right channels.

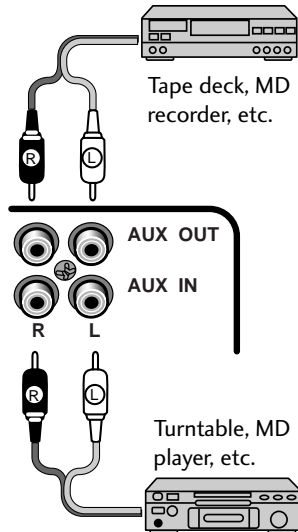

## Connecting to other components

The CD receiver has analog audio inputs and outputs for connecting up other components. Possible uses for the analog inputs include sound from a VCR or satellite receiver, an MD or tape deck, or turntable (with suitable phono amplifier). Use a standard stereo audio cable (with RCA/phono plugs on either end) to connect the **AUX IN** (auxiliary inputs) on this unit to the audio out sockets on the other component. Be sure to match the color-coded plugs and sockets at both ends for best results.

If you want to record from this unit to an external MD, CD-R or tape recorder, connect the **AUX OUT** (auxiliary outputs) of this unit to the audio inputs of your recorder. (If you're connecting to a digital recorder, be careful to use the analog inputs.) Again, use a standard stereo audio cable, matching the colours on the plugs and sockets both ends for best results.

## Plugging in to an AC outlet

After making sure that everything is properly connected, plug in to a power outlet. After plugging in, a demonstration sequence starts in the display. Press **STANDBY/ON** (front panel) or **POWER** (remote) to stop the demo, or see the back page for how to turn it off completely.



### Power cord caution

Handle the power cord by the plug part. Do not pull out the plug by tugging the cord, and never touch the power cord when your hands are wet, as this could cause a short circuit or electric shock. Do not place the unit, a piece of furniture, or other object on the power cord or pinch the cord in any other way. Never make a knot in the cord or tie it with other cords. The power cords should be routed so that they are not likely to be stepped on. A damaged power cord can cause a fire or give you an electric shock. Check the power cord once in a while. If you find it damaged, ask your nearest Pioneer authorized service center or your dealer for a replacement.

## Front panel

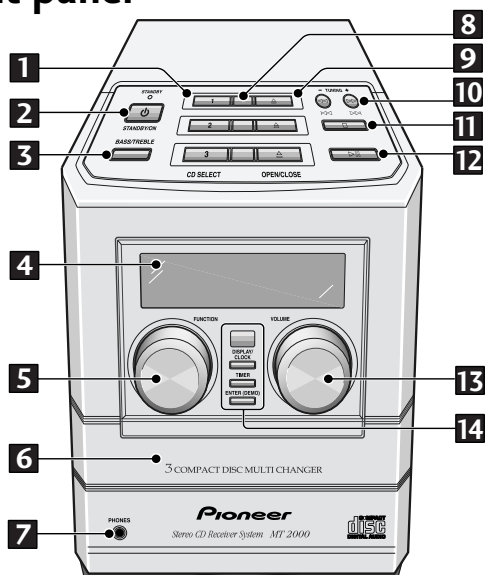

- 1 **CD SELECT 1 / 2 / 3** – Use to select CDs, and start playback if there's a disc loaded. Also switches the system on if it was in standby.
- 2 **STANDBY / ON** – Press to switch on or into standby.
- 3 **BASS / TREBLE** – Use to adjust the tone of the sound.
- 4 **Fluorescent display**
- 5 **FUNCTION** – Turn to select the source to listen to: CD, radio or an external component.
- 6 **Disc tray**
- 7 **PHONES socket** – Plug in a pair of headphones for private listening.
- 8 **Disc indicators** – Indicate whether a disc is loaded in that disc tray (blinks while loading; lights when loaded)
- 9 **OPEN / CLOSE ▲** – Use to open or close individual disc trays. Also switches the system on if it was in standby.
- 10 **◀◀ / |◀◀ / TUNING -** – When using the CD player, use to scan backwards, or skip back tracks. When using the radio, use for tuning and to select preset stations.  
**▶▶ / ▶▶| / TUNING +** – When using the CD player, use to scan forwards, or skip forward tracks. When using the radio, use for tuning and to select preset stations.
- 11 **■** – Press to stop a CD playing. Also cancels auto scan tuning.
- 12 **▶||** – Press to start or restart a CD playing, or pause a disc that's already playing. Also switches the system on if it was in standby.
- 13 **VOLUME** – Turn to adjust the volume.
- 14 **DISPLAY / CLOCK** – Press to change the CD or station information shown in the display. Also use to set/display the clock.  
**TIMER** – Use to set the wake up.  
**ENTER (DEMO)** – Use to save a radio station preset; set the clock or timer. Also switches the demo on/off.

## Display

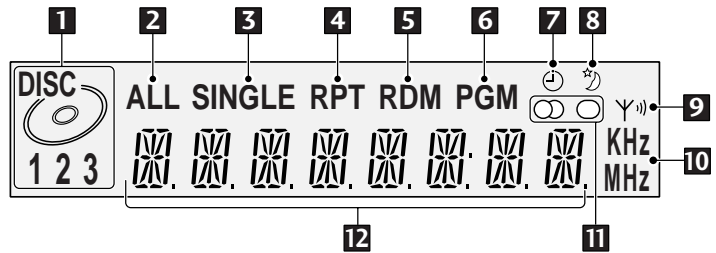

- 1 Current disc indicator** – Shows the current disc (blinks when paused).
- 2 ALL** – Lights in All disc play mode (all CDs loaded will play).
- 3 SINGLE** – Lights in Single disc play mode (only the currently selected disc will play).
- 4 RPT** – Lights in repeat play mode.
- 5 RDM** – Lights in random play mode.
- 6 PGM** – Lights when the track order has been programmed.
- 7** – Lights when the wake up timer has been set.
- 8** – Lights when the sleep timer has been set.
- 9** – Indicates the strength of the broadcast signal.
- 10 kHz / MHz** – Indicates an FM frequency (MHz) or an AM frequency (kHz).
- 11** – Indicates whether you're listening to the radio in stereo or mono.
- 12 Character display**

## Remote control

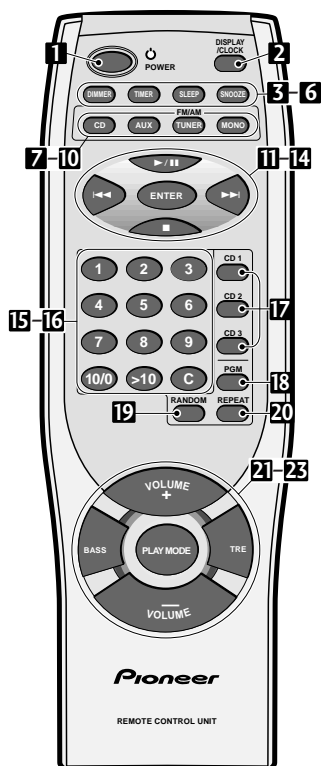

- 1 **POWER** – Press to switch the unit on or into standby.
- 2 **DISPLAY/CLOCK** – Press to change the information shown in the display.
- 3 **DIMMER** – Use to change the brightness of the display.
- 4 **TIMER** – Press to set the wake up timer.
- 5 **SLEEP** – Press to set the sleep timer.
- 6 **SNOOZE** – Press for snooze function when using the wake up timer.
- 7 **CD** – Press for CD mode. Also switches the system on if it was in standby.
- 8 **AUX** – Press for auxiliary mode. Also switches the system on if it was in standby.
- 9 **FM/AM TUNER** – Press for tuner mode, and to switch between AM and FM. Also switches the system on if it was in standby.
- 10 **MONO** – Press to hear a stereo FM broadcast in mono (improves the sound quality).
- 11 **▶/||** – Press to start or restart playback, or pause a disc that's already playing.
- 12 **◀◀ and ▶▶** – When listening to CDs, press to skip back/forward tracks; press and hold for fast reverse/forward play. When listening to the radio, use for turning and use to tune into stations and select preset stations.
- 13 **ENTER** – Use to save a radio station preset; set the clock or timer.
- 14 **■** – Press to stop playback. Also cancels auto scan tuning.
- 15 **Number buttons** – When playing CDs, use to select track numbers. When listening to the radio, use to select preset stations.
- 16 **C** – Press to clear a CD playlist.
- 17 **CD buttons** – Press to select discs. Also switches the system on if it was in standby.
- 18 **PGM** – Press to start programming a CD playlist.
- 19 **RANDOM** – Press to start random CD playback.
- 20 **REPEAT** – Use to select the repeat mode (1-track, current disc or all-disc).
- 21 **VOLUME +/-** – Use to adjust the volume.
- 22 **BASS / TRE** – Use to adjust the tone (bass and treble) of the sound.
- 23 **PLAY MODE** – Use to select single disc play, or all-disc play.

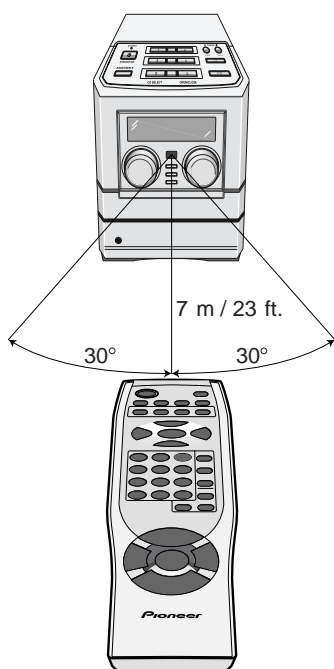

## Remote control range

Keep in mind the following when using the remote control:

- Make sure that there are no obstacles between the remote and the remote sensor on the unit.
- Use within the operating range and angle, as shown left.
- Remote operation may become unreliable if strong sunlight or fluorescent light is shining on the unit's remote sensor.
- Remote controllers for different devices can interfere with each other. Avoid using remotes for other equipment located close to this unit.
- Replace the batteries when you notice a fall off in the operating range of the remote.

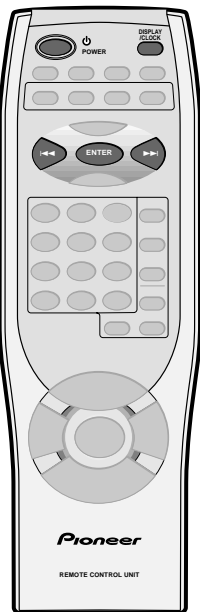
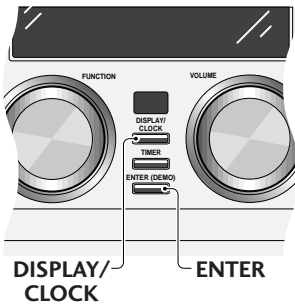
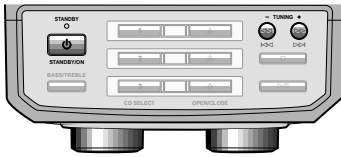

## Setting the clock

This system has a built in clock, which needs to be set to be able to use the timer features.

**Note:** If there is a power failure or the system is unplugged from the wall outlet, the display shows AM 12:00 once power is restored until you set the clock again.

### 1 Switch on.

You can use the **STANDBY/ON** button on the top panel, or the **POWER** button on the remote control.

### 2 Press and hold the **DISPLAY/CLOCK** button until the display shows **TIME?**.

### 3 Press **ENTER**.

The display shows **AM 12:00**, with the hour blinking.

### 4 Use the **◀◀** and **▶▶** buttons to set the hour, then press **ENTER**.

### 5 Use the **◀◀** and **▶▶** buttons to set the minute, then press **ENTER**.

## Switching on the clock in standby

If you want to display the time when the system is in standby, the clock can be set to appear in your display. However, to consume less power, you can leave the clock off (this is the default setting).

### 1 Switch on.

You can use the **STANDBY/ON** button on the top panel, or the **POWER** button on the remote control.

### 2 Press and hold **DISPLAY/CLOCK** until the display shows **TIME?**.

### 3 Use the **◀◀** or **▶▶** button to select **TIME ON** or **TIME OFF**.

Set to **TIME ON** if you want to be able to display the time when the system is in standby. This may be convenient, but the standby power consumption is higher.

Set to **TIME OFF** if you don't need the clock display in standby. Standby power consumption is lower on this setting.

### 4 Press **ENTER**.

### Tip

If you have chosen the **TIME OFF** setting, you can still display the clock for 4 seconds in standby by press **DISPLAY/CLOCK**.

When set to **TIME ON**, the clock is displayed after switching the system into standby. If you press **STANDBY/ON** (top panel) / **POWER** (remote) again within 2 seconds of the clock being displayed, the system remains in standby, but the clock display disappears.

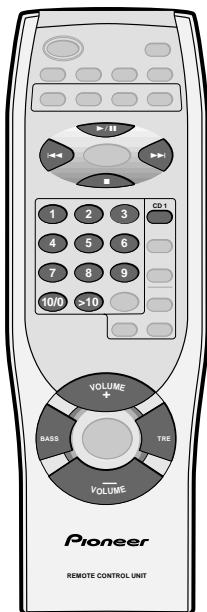
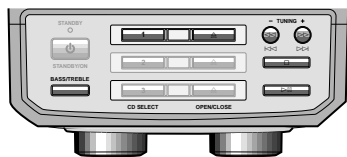

## Playing CDs

The 3-disc changer lets you play up to three CDs back-to-back (or at random, or in your own programmed order), and you can even change discs while another one is still playing.

The basic features are explained here; more features are covered in chapter 5 starting on page 19.

### 1 Press **▲** for disc 1 on the top panel to open disc tray 1.

The unit automatically switches on when you press any of the **▲** (OPEN/CLOSE) buttons.

### 2 Load a CD.

Make sure that the label is face-up and that the CD is seated properly in the disc guide.

- Don't use an adaptor with 8cm CD singles as it may damage the player.
- Don't load more than one disc at a time in a disc guide.

### 3 Press **▲** for disc 1 to close disc tray 1.

### 4 Press **CD SELECT 1** (top panel) or **CD1** (remote) to start playing disc 1.

The current disc indicator shows which disc is selected.

You can use the **CD SELECT** buttons (**CD1**, **CD2** and **CD3** on the remote) to automatically switch on the system from standby and start playing a CD if there's one loaded.

### 5 Adjust the volume and tone to your liking.

Use the volume control on the front panel, or the **VOLUME +** and **VOLUME -** buttons on the remote to adjust the volume.

To adjust the tone, first press **BASS** or **TRE** on the remote, then use the **◀◀** and **▶▶** buttons to adjust. (On the top panel, press **BASS/TREBLE** to select either bass or treble, then use the **◀◀/|◀◀** and **▶▶/|▶▶** buttons to adjust.)

### 6 To skip to a different track:

- Press **◀◀** once to skip to the start of the current track. Further presses skip to previous tracks.
- Press **▶▶** to skip to the next track. Further presses take you to subsequent tracks.
- Use the number buttons (remote only) to jump straight to that track number. For track 10 use the **10/0** button; for tracks 11 and over, use the **>10** button. For example, press **>10, 6** for track 16; or **>10, >10, 4** for track 24.

### 7 For fast scanning:

- Press and hold **◀◀** (remote) or **◀◀/|◀◀** (top panel) for fast reverse scanning. Release to resume normal playback.
- Press and hold **▶▶** (remote) or **▶▶/|▶▶** (top panel) for fast forward scanning. Release to resume normal playback.

### 8 To pause playback, press **▶/||**.

Press again to restart playback.

### 9 To stop playback, press **■**.



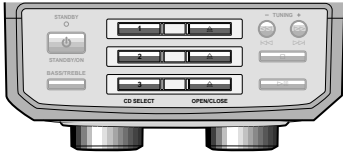

## Playing discs back-to-back or individually

You can choose to play CDs individually or automatically one after the other by setting the Play Mode to single or all. Several hours of continuous music is possible by loading three discs into the changer and setting the play mode to all.

### 1 Load a disc into each disc tray.

Use the top panel  buttons to open/close each of the three disc trays. When loading a disc, make sure that it's seated properly in the disc guide.

### 2 Press **PLAY MODE (remote only)** to set the Play Mode.

Switch between **ALL** (all the discs loaded play back to back) and **SINGLE** (play stops after the end of any one disc). The display shows the current mode.

### 3 Press **CD1/2/3 (remote)** or **CD SELECT 1/2/3 (top panel)** to start playback.

In **SINGLE** mode, playback stops after the disc you selected has played out. In **ALL** mode, playback starts with the disc you select, followed by the other discs loaded.

- Turn to page 19 to learn about other CD features such as playing random tracks and programming a playlist of tracks.

## Changing the disc information display

When a disc is playing, you can change the display mode to show various kinds of disc information.

### 1 While a disc is playing, press **DISPLAY/CLOCK** change the display.

Press repeatedly to change between the four displays:

T - 1      2 : 17

- Track number / Track time elapsed

T - 1      R2 : 36

- Track number / Track time remaining

CD1      1 : 49

- Disc number / Disc time elapsed

CD1      R45 : 12

- Disc number / Disc time remaining

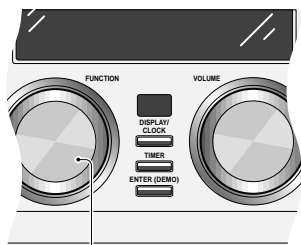
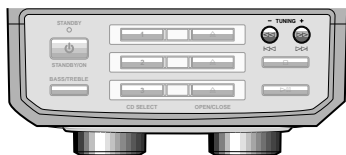

FUNCTION dial

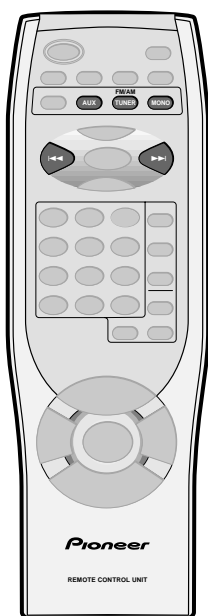

## Listening to the radio

The tuner can receive FM and AM broadcasts, and lets you save your favourite stations so you don't have to manually tune in every time you want to listen.

### 1 Press FM/AM TUNER (remote)

If the system was in standby, the power comes on and the display shows the current band and frequency. Use the **FM/AM TUNER** button to switch between the AM and FM bands.

- If you're using the front panel, turn the **FUNCTION** dial to select either AM or FM radio.

### 2 Tune to a station.

There are four tuning modes: preset, step and auto and hi-speed tuning.

**Preset:** See page 25 for more on how to save and recall station presets.

**Step tuning:** Use **◀◀** and **▶▶** to step through the frequency band in either direction.

**Auto tuning:** Press and hold **◀◀** or **▶▶** until the frequency display starts to move (about 1 second), then release. The tuner will stop on the next station it finds. Repeat to search for other stations.

**Hi-speed tuning:** Press and hold **◀◀** or **▶▶** until the frequency starts to change at high speed (after about 4 seconds). Keep the button pressed until you reach the frequency you want, then release. Use step tuning to fine-tune the station.

- The tuned indicator (Y) shows the strength of the signal.
- If the station is FM stereo, the stereo indicator (⊖) lights.

## Improving stereo FM sound

If you're listening to an FM station in stereo but the reception is weak, you can improve the sound quality by switching to mono. Press **MONO** (remote only) to switch between mono and auto stereo (if the broadcast is stereo, you'll hear it in stereo). The mono indicator (○) lights when listening in mono.

## Listening to a connected component

If you connected another component, such as an MD player or turntable, to the **AUX IN** jacks on the rear panel, just switch to auxiliary and start playback of your connected component. Press **AUX** (remote) or turn the **FUNCTION** dial (front panel) to select auxiliary. (The **AUX** button (remote) will switch this unit on if it was in standby, but you'll have to take care of the connected component!)



## Programming the track order

This feature lets you make a playlist of up to 32 tracks. In the All play mode tracks can be from any of the CDs loaded in the changer; in Single mode, tracks are from the selected disc only.

The track order can be any you choose, and you can put tracks in the playlist more than once if you like. The playlist applies only to discs in the player. Once you eject a disc the playlist is lost.

### Programming a single disc playlist

#### 1 Select CD.

Press **CD** (remote) or turn the **FUNCTION** selector (front panel) to switch to CD mode.

#### 2 Select SINGLE play mode.

Press **PLAY MODE** to switch between **ALL** and **SINGLE**.

#### 3 Press CD1/2/3 or CD SELECT 1/2/3 to select the disc you want, then press ■ to stop playback.

#### 4 Press PGM twice (remote only).

#### 5 Select a track to add to the playlist.

Use the number buttons (remote only) to select a track.

- For track numbers 1 to 10, use the corresponding number button.
- Use the number buttons (remote only) to jump straight to that track number. For track 10 use the **10/0** button; for tracks 11 and over, use the **>10** button. For example, press **>10, 6** for track 16; or **>10, >10, 4** for track 24.

#### 6 Add more tracks to the playlist.

Repeat step 5 to add up to 32 tracks.

#### 7 To start playback press ►/II.



### Programming a multi disc playlist

#### 1 Select CD.

Press **CD** (remote) or turn the **FUNCTION** selector (front panel) to select CD. If the system is already in CD mode, make sure that no disc is playing.

#### 2 Select the ALL play mode.

Press **PLAY MODE** to switch between **ALL** and **SINGLE**.

#### 3 Press PGM twice (remote only).

#### 4 Select a disc/track to add to the playlist.

Press **CD1/2/3** (remote) or **CD SELECT 1/2/3** (top panel) to select a disc.

Use the number buttons (remote only) to select a track.

- For track numbers 1 to 10, use the corresponding number button.
- Use the number buttons (remote only) to jump straight to that track number. For track 10 use the **10/0** button; for tracks 11 and over, use the **>10** button. For example, press **>10, 6** for track 16; or **>10, >10, 4** for track 24.

#### 5 Add more tracks to the playlist.

Repeat step 4 to add up to 32 tracks.

#### 6 To start playback press ►/II.



## Adding a track to the playlist

- 1 **Stop playback.**
- 2 **If the play mode is set to ALL, enter the disc number.**  
Use either **CD1/2/3** (remote) or **CD SELECT 1/2/3** buttons (top panel).
- 3 **Enter the track number.**  
Use the number buttons (remote only) to select a track.
- 4 **To start playback press ►/II.**

## Clearing a track from the playlist

- 1 **Press C (remote only) to clear the last track in the playlist.**  
Press repeatedly to clear more tracks.

## Checking and editing the playlist

- 1 **Stop playback.**
- 2 **Press PGM to display the first disc/track number in the playlist.**
  - If you want to clear a displayed track in the playlist, press **C**.
- 3 **Press PGM repeatedly to display subsequent tracks in the playlist.**

## Erasing the playlist.

- 1 **Stop playback.**
- 2 **Press ■ to erase the playlist without ejecting a disc.**

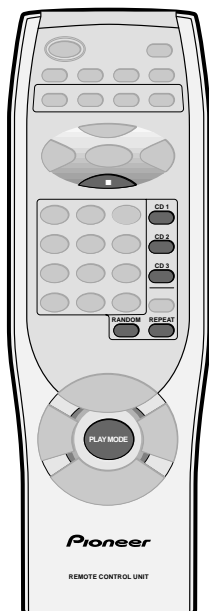

### Using random play

Use this feature to randomly shuffle the track playback order. If you set the play mode to **ALL**, you can listen to randomly ordered tracks from all of the discs loaded in the changer. Set the play mode to **SINGLE** to randomly order the tracks from one disc only.

#### 1 Set the play mode.

Press **PLAY MODE** (remote only) to switch between **ALL** and **SINGLE**.

If you choose **SINGLE**, press **CD1/2/3** (remote) or **CD SELECT 1/2/3** (top panel) to select the CD you want.

- It is not possible to change the play mode during random play.

#### 2 Press **RANDOM** twice.

Random play starts.

You can use random play together with repeat play (see below). During random play, just press **REPEAT**.

- To cancel random play, press either **RANDOM** (playback continues to the end of the disc), or ■.

### Using repeat play

Use this feature to play tracks on a disc over and over. In Single play mode you can choose to repeat either a single track or all the tracks on the selected disc. In All play mode you can set the current track to repeat or all tracks on all discs loaded to repeat.

#### 1 Set the play mode.

Press **PLAY MODE** (remote only) to switch between **ALL** and **SINGLE**.

If you choose **SINGLE**, press **CD1/2/3** (remote) or **CD SELECT 1/2/3** (top panel) to select the CD you want.

#### 2 Set the repeat mode.

Press **REPEAT** to switch between:

- **REPEAT-S** – 1-track repeat (the **RPT** indicator blinks)
- **REPEAT-A** – All-track repeat (the **RPT** indicator stays lit)
- Repeat off (the **RPT** indicator disappears)

#### 3 Press **▶/II** to start playback.

In 1-track repeat play, any track you play will repeat until you select another track, or stop the disc.

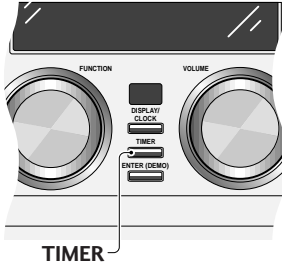

TIMER

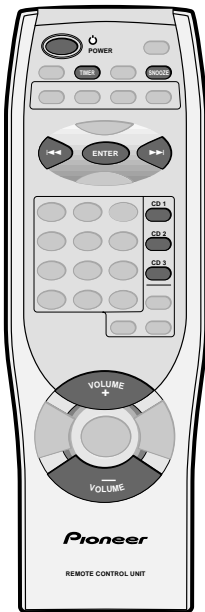

## Waking up to a CD

You can use the timer as an alarm clock to wake up to the sound of a CD. Once the timer is active, it will switch the system on and start playing a CD everyday at the set time.

**Note:** If there is a power failure or the system is unplugged from the wall outlet, the display shows AM 12:00 once power is restored until you reset the clock. You can't use the timer until you set the clock.

## Activating/deactivating the timer

The timer has to be active before it will have any effect.

### 1 Press and hold **TIMER** for about a second.

If the timer is currently inactive, then **TMR ON?** appears in the display, prompting you to activate the timer. If the timer is currently active, **TMR OFF?** appears, prompting you to deactivate it.

### 2 Press **ENTER** to set.

- You can check whether the timer is currently active at any time by pressing **TIMER**. The display shows **TMR ON** or **TMR OFF**.

## Setting the wake up time

Unlike an ordinary alarm clock, you need to set a system switch off time as well as a switch on time.

### 1 Load the CD you want to wake up to.

### 2 Select the disc and track, set the volume then pause playback.

Press **CD1/2/3** (remote) or **CD SELECT 1/2/3** (top panel) to select the disc; **◀◀** and **▶▶** to select a track; then **▶/||** to pause playback.

When setting the volume, remember things sound louder first thing in the morning!

### 3 Press and hold **TIMER** until the display shows **TIMER?** (about 3 seconds), then press **ENTER**.

### 4 Set the switch on time.

Use **◀◀** and **▶▶** to set the hour then press **ENTER**. Set the minute in the same way, pressing **ENTER** to finish.

### 5 Set the switch off time.

Set in the same way as the switch on time.

### 6 Check the settings you just made.

The display should indicate that you set the wake up timer, then show the on time, the off time, the function (CD), and the volume.

There isn't any way to edit these settings, so if you need to change something, simply set the timer again.

### 7 Switch the system into standby.

The timer will not work if the system is left on! If the clock display is set to on, the wake up timer indicator (⌚) lights to show that the timer is now set.

- This system has a snooze feature so that after the CD has started playing you can switch it off for five minutes for a little more sleep. Use the **SNOOZE** button (remote only) to do this.
- If you programmed a playlist, it will start playing when the wake up timer switches the system on.

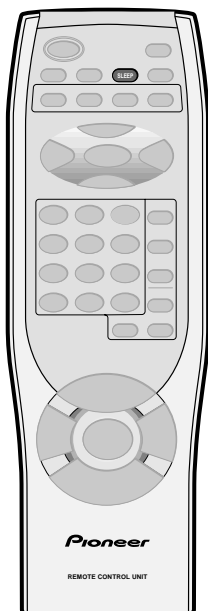

### Sleeping to a CD

The sleep timer switches the system into standby after a specified amount of time so that you can fall asleep without worrying about the stereo being left on all night. If you've also set the wake up timer this is important since the wake up timer will only work if the system is in standby.

**Note:** The clock must be set to be able to use the sleep timer.

- 1 Press **SLEEP** twice.
- 2 Press **SLEEP** repeatedly to set the time until the system goes into standby.

There are five settings:

- **SLEEP AUTO** (after the CD has played out)\*
- **SLEEP 120** (mins)
- **SLEEP 90** (mins)
- **SLEEP 60** (mins)
- **SLEEP 30** (mins)
- **SLEEP OFF** (cancels the sleep timer)

The sleep timer indicator (⌚) lights when the sleep timer is active.

\* not available if you're playing a CD in repeat mode.

- Once the sleep timer is set, you can check the time left by pressing **SLEEP** twice. Be careful not to press it three times: the sleep timer will be reset.
- If you switch to the radio or auxiliary source when **SLEEP AUTO** is set, the system will automatically go into standby a minute later.



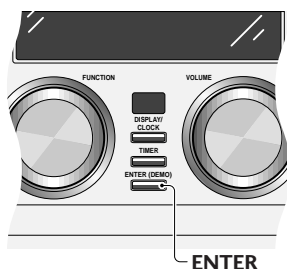
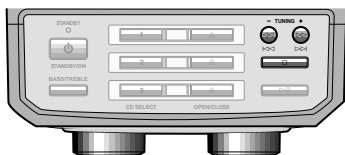

## Saving station presets

You can store up to 24 station presets so that you always have easy access to your favorite stations without having to tune in manually each time.

**Note:** If the power is disconnected for more than a few days, the station presets are lost.

- 1 **Tune into the station you want to save as a preset.**  
The station can be in the AM or FM band.
  - See page 18 for more on how to tune into radio stations.
- 2 **Press ENTER.**
- 3 **Use the |◀◀ and ▶▶| buttons to select a spare preset number.**  
Whatever was in the station preset will be overwritten with the new station once it's saved. If you want to cancel here, press **C**.
- 4 **Press ENTER again to save the station as a preset.**



## Listening to station presets

- 1 **Press FM/AM TUNER (remote)**  
If the system was in standby, the power comes on and the display shows the current band and frequency. Use the **FM/AM TUNER** button to switch between the AM and FM bands.
  - If you're using the front panel, turn the **FUNCTION** dial to select either AM or FM radio.
- 2 **Press DISPLAY/CLOCK.**
- 3 **Select a station preset to listen to.**  
You can use |◀◀ or ▶▶| (remote or front panel) to step through the station presets sequentially, or the number buttons (remote only) to select a station preset number directly.

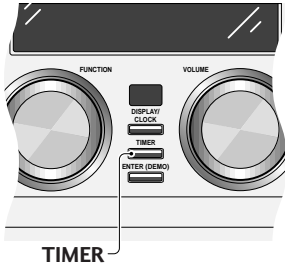
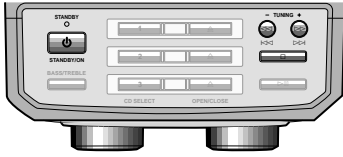

TIMER

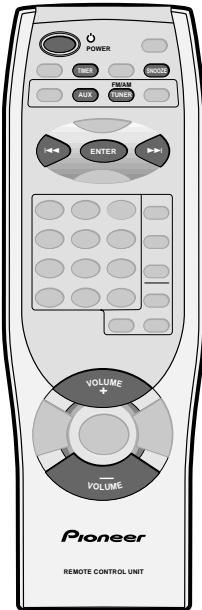

## Waking up to the radio or auxiliary component

You can use the timer as an alarm clock to wake up to the radio or component connected to the auxiliary inputs, such as a satellite tuner. Once the timer is active, it will operate everyday at the set time.

**Note:** If there is a power failure or the system is unplugged from the wall outlet, the display shows AM 12:00 once power is restored until you reset the clock. You can't use the timer until you set the clock.

### Activating/deactivating the timer

The timer has to be active before it will have any effect.

#### 1 Press and hold **TIMER** for about a second.

If the timer is currently inactive, then **TMR ON?** appears in the display, prompting you to activate the timer. If the timer is currently active, **TMR OFF?** appears, prompting you to deactivate it.

#### 2 Press **ENTER** to set.

- You can check whether the timer is currently active at any time by pressing **TIMER**. The display shows **TMR ON** or **TMR OFF**.

### Setting the wake up time

Unlike an ordinary alarm clock, you need to set a system switch off time as well as a switch on time.

#### 1 Switch to tuner and tune to the station you want to wake up to.

If you're using an auxiliary component, switch to **AUX**, then set up the component for playback.

#### 2 Set the volume.

Remember, things sound louder first thing in the morning!

#### 3 Press and hold **TIMER** until the display shows **TIMER?** (about 3 seconds), then press **ENTER**.

#### 4 Set the switch on time.

Use **◀◀** and **▶▶** to set the hour then press **ENTER**. Set the minute in the same way, pressing **ENTER** to finish.

#### 5 Set the switch off time.

Set in the same way as the switch on time.

#### 6 Check the settings you just made.

The display should indicate that you set the wake up timer, then show the on time, the off time, the function (**TUNER** or **AUX**), and the volume.

There isn't any way to edit these settings, so if you need to change something, simply set the timer again.

**7 Switch the system into standby.**

The timer will not work if the system is left on! If the clock display is set to on, the wake up timer indicator (⌚) lights to show that the timer is now set.

- This system has a snooze feature so that after the radio has started playing you can switch it off for five minutes for a little more sleep. Use the **SNOOZE** button (remote only) to do this.

**Sleeping to the radio**

The sleep timer switches the system into standby after a specified amount of time so that you can fall asleep without worrying about the stereo being left on all night. If you've also set the wake up timer this is important since the wake up timer will only work if the system is in standby.

**Note:** The clock must be set to be able to use the sleep timer.

- 1 Press SLEEP twice.**
- 2 Press SLEEP repeatedly to set the time until the system goes into standby.**

There are four settings:

- **SLEEP 120** (mins)
- **SLEEP 90** (mins)
- **SLEEP 60** (mins)
- **SLEEP 30** (mins)
- **SLEEP OFF** (cancels the sleep timer)

The sleep timer indicator (⌚) lights when the sleep timer is active.

- Once the sleep timer is set, you can check the time left by pressing **SLEEP** twice. Be careful not to press it three times: the sleep timer will be reset.

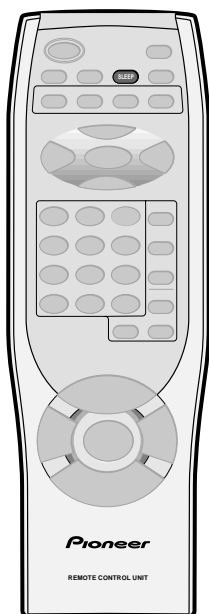

### Handling discs

When holding CDs, take care not to leave fingerprints, dirt or scratches on the disc surface. Hold the disc by its edge or by the center hole and edge. Damaged or dirty discs can affect playback performance. Take care also not to scratch the label side of the disc. Although not as fragile as the recorded side, scratches can still result in a disc becoming unusable.

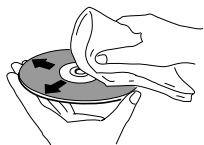
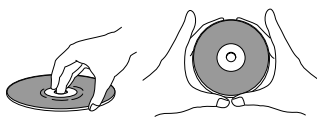

- **Wipe lightly from the center of the disc using straight strokes.**
- **Don't wipe the disc surface using circular strokes.**

### Storing discs

Although CDs are more durable than vinyl records, you should still take care to handle and store discs correctly. When you're not using a disc, return it to its case and store upright. Avoid leaving discs in excessively cold, humid, or hot environments (including under direct sunlight).



Don't glue paper or put stickers on discs, or write on them using a pencil, ball-point pen or other sharp-tipped writing instrument.

### Discs to avoid

CDs spin at high speed inside the player during playback. If you can see that a disc is cracked, chipped, warped, or otherwise damaged, don't risk using it in your CD player—you could end up damaging the unit.

This system is designed for use with conventional, fully circular CDs only. Use of shaped CDs is not recommended. Pioneer disclaims all liability arising in connection with the use of shaped CDs.

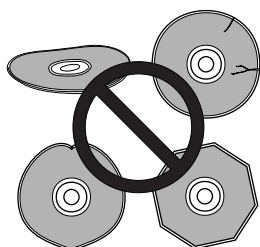

### CD lens cleaner

The CD pickup lens should not become dirty in normal use, but if for some reason it should malfunction due to dirt or dust, consult your nearest Pioneer authorized service center. Although lens cleaners for CD players are commercially available, we do not recommend using them since some may damage the lens.

## Cleaning external surfaces

To clean this unit, wipe with a soft, dry cloth. For stubborn dirt, wet a soft cloth with a mild detergent solution made by diluting one part detergent to 5 or 6 parts water, wring well, then wipe off the dirt. Use a dry cloth to wipe the surface dry. Do not use volatile liquids such as benzene and thinner which may damage the surfaces.

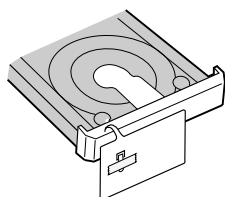
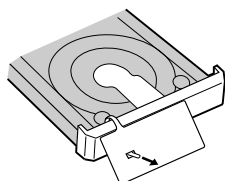
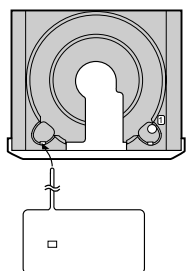

## Moving the unit

Before moving the unit, remove all discs loaded. Moving it with discs loaded can damage the unit.

If transporting the unit you should also replace the transport stopper to fix the disc tray securely in place.

- 1 **Press CD SELECT 3.**
- 2 **Press OPEN/CLOSE ▲ for disc 1.**
- 3 **Thread the tip of the stopper through the hole on the front left of the disc tray, from the top.**
- 4 **Bring the tip round and through the hole on the front of the stopper. Pull to make sure there is no slack.**
- 5 **Bend the tip down flush with the stopper and fix it in place with tape.**
- 6 **Press STANDBY/ON.**  
The disc tray should closed. Don't press any other buttons.
- 7 **Unplug the unit.**

## Magnetic shielding of speakers

The speaker system is not magnetically shielded. This means that if the speakers are placed very near a television set or monitor, you may see colour distortion in the picture. Move the speaker(s) further away from the television to solve the problem.

If you wish to connect speakers other than the ones supplied, use only speakers with a nominal impedance of between 6  $\Omega$  and 16  $\Omega$ . Refer to your speaker's operating instructions if you're unsure of their impedance before connecting them and switching on.

# Troubleshooting

Incorrect use can be mistaken for trouble or malfunction. If you think there is something wrong with this component, check the points below. Sometimes the trouble may lie in another component. Check the other components and electrical appliances being used. If the trouble cannot be rectified even after checking the points below, ask your nearest Pioneer authorized service station to carry out repair work.

### **Power turns off suddenly during operation.**

- Check that the cooling vents are not blocked. Do not use on thick carpet or cover with cloth in use.

### **No sound.**

- Check that the unit is on and not in demo mode.

### **No sound when trying to listen to the radio.**

- Check that the FM and AM antennas are connected properly.

### **CD doesn't play.**

- Check that the disc is loaded with its printed/label side face up.
- Check that the CD isn't a CD-R/RW. This unit is not compatible with CD-Rs or CD-RW discs.
- Check that the disc is clean and free of scratches and other damage. If necessary, clean the disc (page 28).

### **When listening to the radio, the sound is noisy or distorted.**

- If you're listening to a stereo FM station, try switching to mono (page 18).
- Check that the antenna(s) are connected securely (page 8).
- Try moving the antenna(s) to face a different direction.
- Check that there aren't any electrical appliances operating near the antenna(s)—in particular, move antennas away from TV sets.

### **Broadcast is stereo but the sound from the speakers is mono.**

- Switch to stereo mode (page 18).

### **Can't set the timer.**

- Check that the clock has been set (page 15).

### **Remote control doesn't work.**

- Try replacing the batteries (page 6).
- Check that fluorescent light, or other strong light is not shining onto the remote sensor.
- Make sure that you're using the remote within its operating range (page 14).

### **Miscellaneous problems**

- Static electricity and other outside electrical influences may cause the system to operate incorrectly. In such cases, unplugging and reconnecting the power cord may help correct the problem.
- If the message **M-ERROR** is displayed, it means that the disc mechanism is not working properly. Press ■, then switch off the unit. If, when you switch back on, the message reappears, ask your nearest Pioneer authorized service station to carry out repair work.

## Specifications

### Stereo CD Receiver:

#### Amplifier Section

X-MT2000 (U.S. and Canadian models)

Continuous Average Power Output is 12.5 Watts\* per channel, min., at 8 ohms from 60 Hertz to 15,000 Hertz, with no more than 1.0%\*\* total harmonic distortion.

\* Measured pursuant to the Federal Trade Commission's Trade Regulation rules on Power Output Claims for Amplifiers.

\*\* Measured by audio spectrum analyzer.

Continuous Power (RMS) ..... (1 kHz, THD 10%, 8 Ω)	20 W + 20 W
Continuous Power (DIN) ..... (1 kHz, THD 1%, 8 Ω)	15 W + 15 W

#### FM Tuner Section

Frequency Range .....	87.5 – 108 MHz
Antenna .....	75 Ω, unbalanced

#### AM Tuner Section

Frequency Range .....	530 kHz – 1,700 kHz (10 kHz step)
Antenna .....	Loop antenna

#### Compact Disc Player Section

Type .....	Compact disc digital audio system
Usable discs .....	Compact discs
Channels .....	2 (stereo)
Frequency Response .....	4 Hz–20 kHz
Wow and Flutter .....	Limit of measurement (0.001 %) or less (EIAJ)

#### Power Section & Miscellaneous

Power Requirements .....	AC 120 V, 50/60 Hz
Power Consumption (ON mode) .....	48 W
Power Consumption (Standby mode) .....	1 W
Dimensions .....	160 (W) x 170 (H) x 323.5 (D) mm (6 <sup>3</sup> / <sub>10</sub> (W) x 6 <sup>7</sup> / <sub>10</sub> (H) x 12 <sup>12</sup> / <sub>16</sub> (D) in.)
Weight .....	4.8 kg (10 lb. 9 oz.)

#### Accessories

Operating instructions .....	1
Warranty card .....	1
FM wire antenna .....	1
AM loop antenna .....	1
'AAA' size R03 batteries .....	2
Remote control unit .....	1
Speaker cords .....	2

### Speaker System:

Enclosure .....	Bass-reflex bookshelf type
Loudspeaker wide band (full range) .....	87 mm (3 <sup>2</sup> / <sub>5</sub> in.)
Nominal impedance .....	8 Ω
Frequency response .....	70 Hz–20,000 Hz
Maximum input .....	20 W
External dimensions .....	130 (W) x 170 (H) x 194 (D) mm (5 <sup>1</sup> / <sub>10</sub> (W) x 6 <sup>7</sup> / <sub>10</sub> (H) x 7 <sup>3</sup> / <sub>5</sub> (D) in.)
Weight .....	1.35 kg (3 lb. 1 oz.)

**NOTE:** Specifications and design subject to possible modification without notice, due to improvements.





### Dear Customer:

Selecting fine audio equipment such as the unit you've just purchased is only the start of your musical enjoyment. Now it's time to consider how you can maximize the fun and excitement your equipment offers. This manufacturer and the Electronic Industries Association's Consumer Electronics Group want you to get the most out of your equipment by playing it at a safe level. One that lets the sound come through loud and clear without annoying blaring or distortion-and, most importantly, without affecting your sensitive hearing.

Sound can be deceiving. Over time your hearing "comfort level" adapts to higher volumes of sound. So what sounds "normal" can actually be loud and harmful to your hearing. Guard against this by setting your equipment at a safe level BEFORE your hearing adapts.

#### To establish a safe level:

- Start your volume control at a low setting.
- Slowly increase the sound until you can hear it comfortably and clearly, and without distortion.

#### Once you have established a comfortable sound level:

- Set the dial and leave it there.

Taking a minute to do this now will help to prevent hearing damage or loss in the future. After all, we want you listening for a lifetime.

## We Want You Listening For A Lifetime

Used wisely, your new sound equipment will provide a lifetime of fun and enjoyment. Since hearing damage from loud noise is often undetectable until it is too late, this manufacturer and the Electronic Industries Association's Consumer Electronics Group recommend you avoid prolonged exposure to excessive noise. This list of sound levels is included for your protection.

#### Decibel

Level	Example
30	Quiet library, soft whispers
40	Living room, refrigerator, bedroom away from traffic
50	Light traffic, normal conversation, quiet office
60	Air conditioner at 20 feet, sewing machine
70	Vacuum cleaner, hair dryer, noisy restaurant
80	Average city traffic, garbage disposals, alarm clock at two feet.

#### THE FOLLOWING NOISES CAN BE DANGEROUS UNDER CONSTANT EXPOSURE

90	Subway, motorcycle, truck traffic, lawn mower
100	Garbage truck, chain saw, pneumatic drill
120	Rock band concert in front of speakers, thunderclap
140	Gunshot blast, jet plane
180	Rocket launching pad

Information courtesy of the Deafness Research Foundation.



## Table des matières

<b>1 Préparatifs</b>		
Vérification du contenu de l'emballage .....	36	
Utilisation de ce manuel .....	36	
Extraction du tampon de transport .....	36	
Insertion des piles dans la télécommande .....	36	
Suggestions pour l'installation .....	37	
Comment éviter les problèmes de condensation .....	37	
<b>2 Raccordement</b>		
Le panneau arrière .....	38	
Raccordement des antennes AM et FM .....	38	
Antenne cadre AM .....	38	
Antenne fil FM .....	39	
Raccordement des antennes externes .....	39	
Antenne AM externe .....	39	
Antenne FM externe .....	40	
Raccordements des enceintes .....	40	
Utilisation d'un sub-woofer (haut-parleur d'extrême grave) .....	41	
Raccordement d'autres composants .....	41	
Branchement à une prise secteur .....	41	
Précautions à prendre avec le cordon d'alimentation .....	41	
<b>3 Commandes et Affichages</b>		
Panneau frontal .....	42	
Afficheur .....	43	
Télécommande .....	44	
Portée de la télécommande .....	44	
<b>4 Mise en Service</b>		
Réglage de l'horloge .....	45	
Allumage de l'horloge dans le mode d'attente .....	45	
Lecture de CD .....	46	
Lecture de CD l'un à la suite de l'autre ou individuellement .....	47	
Changement de l'information affichée du disque .....	47	
Écoute de la radio .....	48	
Amélioration du son FM stéréo .....	48	
Écoute d'un composant raccordé .....	48	
<b>5 Utilisation du Lecteur CD</b>		
Programmation de l'ordre des pistes .....	49	
Programmation du répertoire d'un seul disque .....	49	
Programmation du répertoire de plusieurs disques .....	50	
Ajout d'une piste au répertoire .....	51	
Suppression d'une piste du répertoire .....	51	
Vérification et montage du répertoire .....	51	
Effacement du répertoire .....	51	
Utilisation de la lecture aléatoire .....	52	
Utilisation de la lecture répétée .....	52	
		Se réveiller au son d'un CD .....
		Activation/désactivation de la minuterie .....
		Réglage de l'heure du réveil .....
		S'endormir au son d'un CD .....
<b>6 Utilisation du Tuner</b>		
		Mémorisation de stations préréglées .....
		Écoute de stations préréglées .....
		Se réveiller au son de la radio ou d'un composant auxiliaire .....
		Activation/désactivation de la minuterie .....
		Réglage de l'heure du réveil .....
		S'endormir au son de la radio .....
<b>7 Information Additionnelle</b>		
		Manipulation des disques .....
		Rangement des disques .....
		Disques à éviter .....
		Produits nettoyants pour lentille de CD .....
		Nettoyage des surfaces externes .....
		Déplacement de l'unité .....
		Blindage magnétique des enceintes .....
		Guide de dépannage .....
		Spécifications .....
		Désactivation du mode de démonstration .....

## Table des matières

### 1 Préparatifs

Vérification du contenu de l'emballage .....	36
Utilisation de ce manuel .....	36
Extraction du tampon de transport .....	36
Insertion des piles dans la télécommande .....	36
Suggestions pour l'installation .....	37
Comment éviter les problèmes de condensation .....	37

### 2 Raccordement

Le panneau arrière .....	38
Raccordement des antennes AM et FM .....	38
Antenne cadre AM .....	38
Antenne fil FM .....	39
Raccordement des antennes externes .....	39
Antenne AM externe .....	39
Antenne FM externe .....	40
Raccordements des enceintes .....	40
Utilisation d'un sub-woofer (haut-parleur d'extrême grave) .....	41
Raccordement d'autres composants .....	41
Branchement à une prise secteur .....	41
Précautions à prendre avec le cordon d'alimentation .....	41

### 3 Commandes et Affichages

Panneau frontal .....	42
Afficheur .....	43
Télécommande .....	44
Portée de la télécommande .....	44

### 4 Mise en Service

Réglage de l'horloge .....	45
Allumage de l'horloge dans le mode d'attente .....	45
Lecture de CD .....	46
Lecture de CD l'un à la suite de l'autre ou individuellement .....	47
Changement de l'information affichée du disque .....	47
Écoute de la radio .....	48
Amélioration du son FM stéréo .....	48
Écoute d'un composant raccordé .....	48

### 5 Utilisation du Lecteur CD

Programmation de l'ordre des pistes .....	49
Programmation du répertoire d'un seul disque .....	49
Programmation du répertoire de plusieurs disques .....	50
Ajout d'une piste au répertoire .....	51
Suppression d'une piste du répertoire .....	51
Vérification et montage du répertoire .....	51
Effacement du répertoire .....	51
Utilisation de la lecture aléatoire .....	52
Utilisation de la lecture répétée .....	52

Se réveiller au son d'un CD .....	53
Activation/désactivation de la minuterie .....	53
Réglage de l'heure du réveil .....	53
S'endormir au son d'un CD .....	54

### 6 Utilisation du Tuner

Mémorisation de stations préréglées .....	55
Écoute de stations préréglées .....	55
Se réveiller au son de la radio ou d'un composant auxiliaire .....	56
Activation/désactivation de la minuterie .....	56
Réglage de l'heure du réveil .....	56
S'endormir au son de la radio .....	57

### 7 Information Additionnelle

Manipulation des disques .....	58
Rangement des disques .....	58
Disques à éviter .....	58
Produits nettoyants pour lentille de CD .....	58
Nettoyage des surfaces externes .....	59
Déplacement de l'unité .....	59
Blindage magnétique des enceintes .....	59
Guide de dépannage .....	60
Spécifications .....	61
Désactivation du mode de démonstration .....	Couverture verso

## Vérification du contenu de l'emballage

Merci d'avoir acheté ce produit Pioneer. Avant de commencer l'installation de votre nouvelle chaîne stéréo, veuillez vérifier que vous avez les accessoires fournis suivants:

- Deux piles "AAA" R03
- Télécommande
- Fiche de garantie
- Ce mode d'emploi
- Antenne fil FM
- Antenne cadre AM
- Deux cordons d'enceintes

## Utilisation de ce manuel

Ce manuel est consacré au X-MT2000. Il est divisé en trois sections: installation (chapitre 1 et 2); utilisation de la chaîne (chapitre 3 à 6), et information additionnelle (chapitre 7). Ce dernier chapitre comprend l'information pour le soin de l'unité et des disques, une section guide de dépannage et des spécifications.

## Extraction du tampon de transport

Le tampon de transport protège le plateau à disque pour un transport sûr. Prenez soin de le retirer avant d'allumer l'unité. Gardez le tampon en cas de futur besoin de transport de l'unité—consultez la page 59, *Déplacement de l'unité*.

- 1 Retirez le ruban qui recouvre le tampon de transport situé en face du plateau à disque.

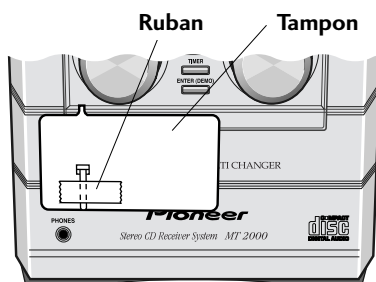

- 2 Retirez le tampon de transport en tirant dessus.

## Insertion des piles dans la télécommande

- 1 Retournez la télécommande, puis appuyez sur le couvercle du compartiment à piles et retirez-le en le faisant glisser.

- 2 Introduisez les piles fournies.

Prenez soin de faire coïncider les extrémités plus et moins avec les marques qui se trouvent à l'intérieur du compartiment.

- 3 Remplacez le couvercle en le faisant glisser, et votre télécommande est prête pour son utilisation.

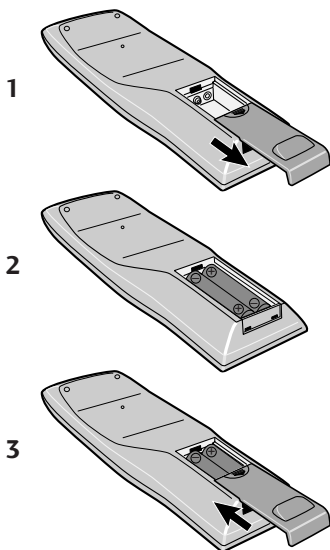



## Attention!

L'utilisation incorrecte des piles peut provoquer des risques de fuite et d'explosion. Veuillez observer les indications suivantes:

- Ne mélangez pas des piles neuves avec des piles usées.
- N'utilisez pas différents types de piles—bien qu'elles aient la même apparence, des piles différentes peuvent avoir une tension différente.
- Vérifiez que les extrémités plus et moins de chaque pile coïncident avec les indications à l'intérieur du compartiment.
- Retirez les piles de l'appareil s'il doit rester inutilisé pendant un mois ou plus.

## Suggestions pour l'installation

Nous souhaitons que vous puissiez profiter de cette unité pendant les années à venir, veuillez donc garder en mémoire les points suivants au moment de choisir un endroit convenable pour son installation:

### À faire...

- ✓ **Utilisez-la dans une pièce bien aérée.**
- ✓ **Placez-la sur une surface solide, plate, nivelée, telle qu'une table, une étagère ou étagère pour chaîne stéréo.**

### À ne pas faire...

- X **Ne l'utilisez pas dans un endroit exposé à de hautes températures ou à de l'humidité, y compris près de radiateurs et d'autres appareils générateurs de chaleur.**
- X **Ne la placez pas sur le rebord d'une fenêtre ou autre endroit exposé directement aux rayons du soleil.**
- X **Ne l'utilisez pas dans un environnement excessivement poussiéreux ou humide.**
- X **Ne la placez pas directement au-dessus de l'amplificateur, ou d'un autre composant de votre chaîne stéréo qui se réchauffe à l'utilisation.**
- X **Ne l'utilisez pas près d'un téléviseur ou d'un moniteur puisque vous pouvez expérimenter des interférences—spécialement si le téléviseur emploie une antenne intérieure.**
- X **Ne l'utilisez pas dans une cuisine ou autre pièce où le lecteur peut être exposé à de la fumée ou de la vapeur.**
- X **N'utilisez pas de couverture, ni de tapis épais, ou un linge pour la recouvrir—ceci peut empêcher le refroidissement correct de l'unité.**
- X **Ne la placez pas sur une surface instable, ou pas assez grande pour supporter les quatre pieds de l'unité.**



## Comment éviter les problèmes de condensation

De la condensation peut se former à l'intérieur du lecteur si celui-ci est déplacé de l'extérieur à une pièce chaude, ou si la température de la pièce s'élève rapidement. Quoique la condensation n'endommagera pas le lecteur, elle peut diminuer temporairement son fonctionnement normal. Dans ce cas vous devriez le laisser tel quel pendant environ une heure afin qu'il s'adapte à la plus chaude température avant de l'allumer et de l'utiliser.

### Le panneau arrière

Avant de brancher et d'allumer, vous devriez raccorder les enceintes et les deux antennes radio. Vous pouvez raccorder un haut-parleur d'extrême grave et un composant externe en option tel qu'un enregistreur MD.

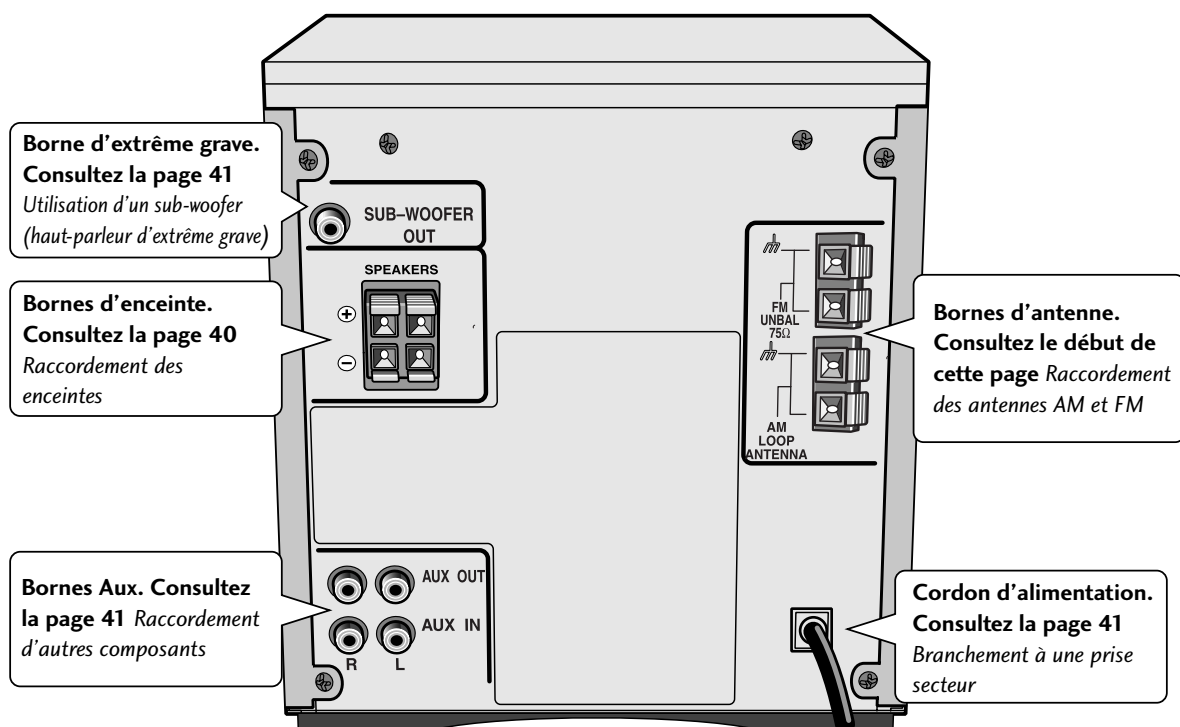

### Raccordement des antennes AM et FM

Le raccordement des antennes fournies vous permettra d'écouter les émissions de radio AM et FM. Si vous trouvez que la réception est pauvre en qualité, une antenne extérieure vous fournira une meilleure qualité du son—consultez Raccordement des antennes externes sur la page suivante pour les détails du procédé.

**Important:** Avant de faire ou de changer les raccordements des antennes, vérifiez que l'alimentation est coupée et que l'unité n'est pas raccordée à la prise secteur murale.

#### Antenne cadre AM

- 1 Assemblez l'antenne en suivant l'illustration ci-dessous.

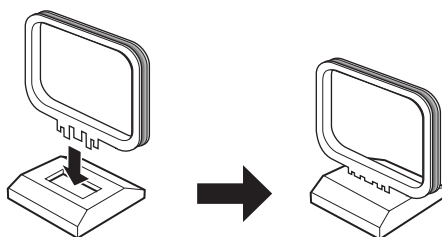

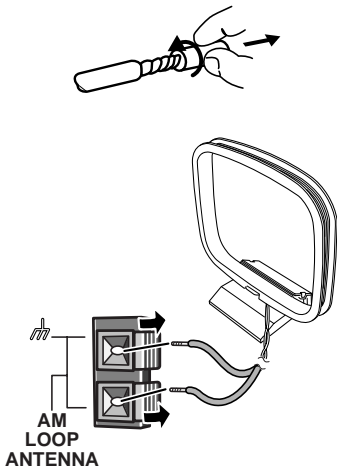

- 2 **Détorsadez les revêtements de protection des deux fils de l'antenne AM.**
- 3 **Insérez un fil dans chaque borne. Pour ouvrir une borne, appuyez sur la languette; relâchez-la comme fermeture de sécurité.**
- 4 **Placez l'antenne AM sur une surface plate et pointez-la vers la direction qui fournit la meilleure réception.**

Évitez de la placer près d'ordinateurs, de téléviseurs ou d'autres appareils électriques (y compris l'afficheur de cette chaîne), et ne la laissez pas entrer en contact avec des objets métalliques.

**Remarque:** La marque de mise à la masse ( $\perp$ ) est désignée pour réduire le bruit produit quand une antenne est raccordée. Il ne s'agit pas d'une mise à la masse électrique de sécurité.

## Antenne fil FM

- 1 **Raccordez le fil d'antenne FM de la même manière que l'antenne AM.**

Pour obtenir de meilleurs résultats, étendez complètement l'antenne FM et fixez-la à un mur ou au chambranle d'une porte. Ne la laissez pas pendre lâchement ou enroulée.

L'antenne FM fournie est un moyen simple de réception de stations FM; en utilisant une antenne FM extérieure spécialisée une meilleure réception et qualité sonore vous seront fournies habituellement. Consultez les détails de raccordement ci-dessous.

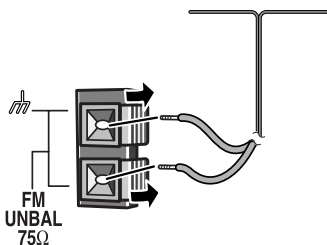

## Raccordement des antennes externes

Si vous trouvez la réception pauvre en qualité avec les antennes intérieures fournies, essayez en raccordant les antennes extérieures (non fournies).

### Antenne AM externe

Utilisez 5 à 6 mètres de fil avec revêtement vinyl et installez-le à l'intérieur ou à l'extérieur. Laissez l'antenne cadre AM raccordée.

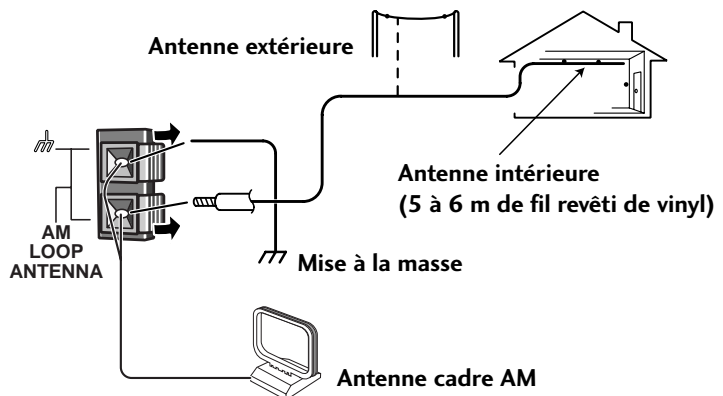

### Antenne FM externe

Raccordez l'antenne FM extérieure comme indiqué ci-dessous.

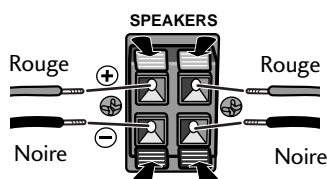
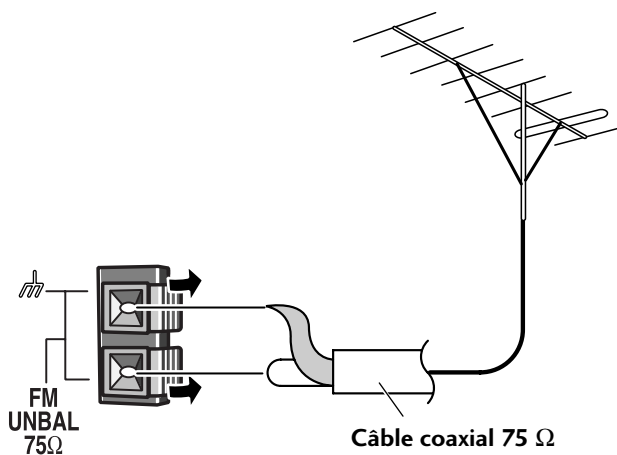

Bornes d'enceinte sur le panneau arrière

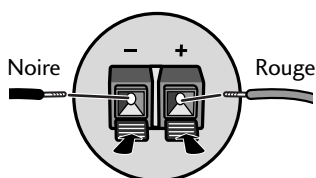

Bornes d'enceinte à l'arrière de chaque enceinte

### Raccordement des enceintes

En connectant et en déconnectant les enceintes, vérifiez que l'alimentation soit coupée et l'unité débranchée de la prise murale.

Pour obtenir le meilleur son de votre chaîne, il est important de raccorder les bornes d'enceinte rouge (+) et noire (-) qui se trouvent à l'arrière de l'unité aux bornes correspondantes sur chaque enceinte. Les fils et les bornes sont codés par couleur pour vous faciliter le raccordement.

**Important:** Vérifiez que les fils dépouillés des enceintes ne peuvent pas se toucher, ou entrer en contact avec d'autres parties en métal une fois que l'unité est allumée.

- 1 Insérez un fil dans chaque borne d'enceinte située à l'arrière de l'unité.
- 2 Insérez les fils d'enceinte dans les bornes situées à l'arrière de chaque enceinte.

Pour ouvrir une borne, appuyez sur la languette. Insérez le fil puis relâchez la languette pour le fixer sûrement.



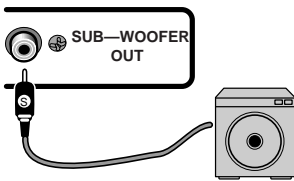

## Utilisation d'un sub-woofer (haut-parleur d'extrême grave)

Si vous souhaitez des graves plus puissants que ceux fournis par les enceintes livrées, raccordez un haut-parleur d'extrême grave à la prise de **SUB-WOOFER OUT**. Consultez les instructions qui accompagnent le haut-parleur d'extrême grave pour les instructions détaillées de l'installation.

- Raccordez le haut-parleur d'extrême grave à cette chaîne en utilisant un cordon audio standard avec fiche RCA/phono.
- Il est possible d'utiliser un haut-parleur d'extrême grave passif. Raccordez la sortie **SUB-WOOFER OUT** de cette chaîne à un amplificateur approprié puis raccordez le haut-parleur d'extrême grave à cet amplificateur.
- Le signal de **SUB-WOOFER OUT** est un mixage mono des canaux de droite et de gauche.

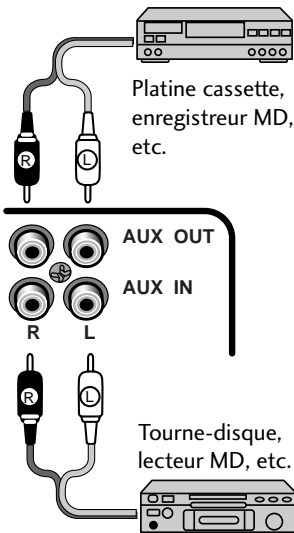

## Raccordement d'autres composants

Le récepteur CD est muni d'entrées et de sorties audio analogiques pour raccorder d'autres composants. Les entrées analogiques rendent possible l'utilisation de magnétoscopes ou de récepteur satellite, de platine MD ou platine cassette, ou de tourne-disque (avec amplificateur phono correspondant). Utilisez un câble audio stéréo standard (avec fiche phono/RCA à une ou l'autre extrémité) pour raccorder les **AUX IN** (entrées auxiliaires) sur cet unité aux prises de sortie audio sur d'autres composants. Vérifiez que les deux extrémités des fiches et des prises codées par couleur coïncident pour obtenir de meilleurs résultats.

Si vous souhaitez enregistrer depuis cette unité à un enregistreur MD externe, à un enregistreur CD externe ou à un enregistreur cassette externe, raccordez les **AUX OUT** (sorties auxiliaires) de cette unité aux entrées audio de votre enregistreur. (Si vous raccordez à un enregistreur numérique, prenez soin d'utiliser les entrées analogiques.) À nouveau utilisez un câble audio stéréo standard, en faisant coïncider la couleur des deux extrémités des fiches et des prises pour obtenir de meilleurs résultats.

## Branchement à une prise secteur

Après avoir vérifié que tout est raccordé correctement, branchez à une prise d'alimentation. Après avoir branché, une séquence de démonstration démarre dans l'afficheur. Appuyez sur **STANDBY/ON** (panneau frontal) ou **POWER** (télécommande) pour arrêter la démonstration, ou voir la page antérieure pour la manière de mettre complètement hors tension.

## Précautions à prendre avec le cordon d'alimentation

Manipulez le cordon d'alimentation par la fiche. Ne saisissez pas la fiche en tirant dessus, et ne touchez jamais le cordon d'alimentation avec les mains mouillées, pouvant provoquer un court-circuit ou une décharge électrique. Ne placez pas l'unité, ni aucun meuble, ni tout autre objet sur le cordon d'alimentation ou ne pincez le cordon d'aucune autre manière. Ne faites jamais de noeud au cordon ou ne le nouez pas avec d'autres cordons. Les cordons d'alimentation devraient être entourés de façon à ce qu'ils ne soient pas piétinés. Un cordon d'alimentation endommagé peut provoquer un incendie ou vous donner une décharge électrique. Vérifiez le cordon d'alimentation de temps en temps. Si vous le trouvez endommagé, consultez votre service Pioneer autorisé le plus près ou votre revendeur pour le remplacer.





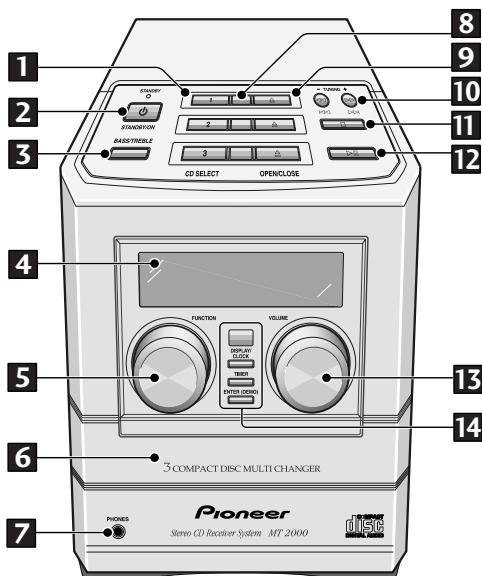

## Panneau frontal

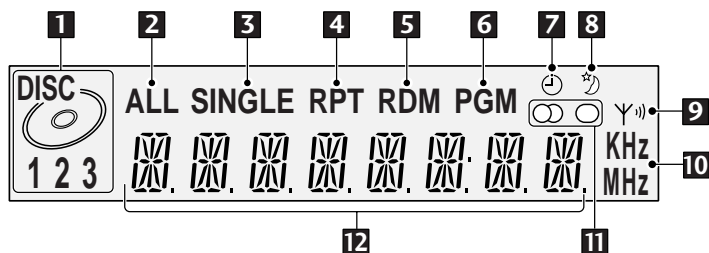

- 1 **CD SELECT 1 / 2 / 3** – Sert à sélectionner les CD, et à démarrer la lecture si un disque est chargé. Sert également à allumer la chaîne si elle est en mode d'attente.
- 2 **STANDBY / ON** – Appuyez pour éteindre ou mettre en mode d'attente.
- 3 **BASS / TREBLE** – Sert à ajuster la qualité du son.
- 4 **Afficheur fluorescent**
- 5 **FUNCTION** – Tournez pour sélectionner la source à écouter: CD, la radio ou un composant externe.
- 6 **Plateau à disque**
- 7 **Prise PHONES** – Branchez-y une paire d'écouteurs pour une écoute privée.
- 8 **Indicateurs de disque** – Indiquent si un disque est chargé dans ce plateau à disque (clignote au chargement; s'allume une fois chargé)
- 9 **OPEN / CLOSE ▲** – Sert à ouvrir ou fermer les plateaux à disque individuels. Sert également à allumer la chaîne si elle est en mode d'attente.
- 10 **◀◀ / |◀◀ / TUNING -** – À l'utilisation du lecteur CD, sert à scanner vers l'arrière ou à sauter les pistes vers l'arrière. À l'utilisation de la radio, sert à accorder et à sélectionner des stations pré-réglées.  
**▶▶ / ▶▶| / TUNING +** – À l'utilisation du lecteur CD, sert à scanner vers l'avant ou à sauter les pistes vers l'avant. À l'utilisation de la radio, sert à accorder et à sélectionner des stations pré-réglées.
- 11 **■** – Appuyez dessus pour arrêter la lecture d'un CD. Sert également à annuler le scannage d'accord automatique.
- 12 **▶||** – Appuyez dessus pour démarrer ou redémarrer la lecture d'un CD, ou pour faire une pause pendant la lecture d'un disque. Sert également à allumer la chaîne si elle est en mode d'attente.
- 13 **VOLUME** – Tournez-le pour ajuster le volume.
- 14 **DISPLAY / CLOCK** – Appuyez dessus pour changer l'information sur le CD ou sur la station montrée dans l'afficheur. Sert également à régler/afficher l'horloge.  
**TIMER** – Sert à régler le réveil.  
**ENTER (DEMO)** – Sert à mémoriser une station de radio pré-réglée; à régler l'horloge ou la minuterie. Sert également à activer/désactiver la démonstration.

## Afficheur



- 1** **Indicateur du disque en cours** – Montre le disque en cours (clignote en pause).
- 2** **ALL** – S’allume dans le mode de lecture de tous les disques (tous les CD chargés seront lus).
- 3** **SINGLE** – S’allume dans le mode de lecture d’un seul disque (uniquement le disque sélectionné actuellement sera lu).
- 4** **RPT** – S’allume dans le mode de lecture répétée.
- 5** **RDM** – S’allume dans le mode de lecture aléatoire.
- 6** **PGM** – S’allume quand l’ordre des pistes a été programmé.
- 7**  – S’allume quand la minuterie a été réglée.
- 8**  – S’allume quand la minuterie de sommeil a été réglée.
- 9**  – Indique l’intensité du signal d’émission.
- 10** **kHz / MHz** – Indique une fréquence FM (MHz) ou une fréquence AM (kHz).
- 11**  – Indique si vous êtes en train d’écouter la radio en stéréo ou en mono.
- 12** **Affichage de caractère**

## Télécommande

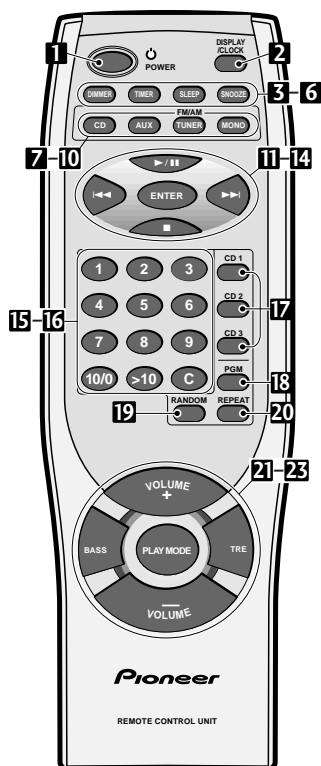

- 1 **POWER** – Appuyez dessus pour allumer l'unité ou la laisser en mode d'attente.
- 2 **DISPLAY/CLOCK** – Appuyez dessus pour changer l'information affichée.
- 3 **DIMMER** – Sert à changer la luminosité de l'afficheur.
- 4 **TIMER** – Appuyez dessus pour régler la minuterie de réveil.
- 5 **SLEEP** – Appuyez dessus pour régler la minuterie de sommeil.
- 6 **SNOOZE** – Appuyez dessus pour la fonction "petit somme" si vous utilisez la minuterie de réveil.
- 7 **CD** – Appuyez dessus pour le mode CD. Sert également à allumer la chaîne si elle est en mode d'attente.
- 8 **AUX** – Appuyez dessus pour le mode auxiliaire. Sert également à allumer la chaîne si elle est en mode d'attente.
- 9 **FM/AM TUNER** – Appuyez dessus pour le mode tuner, et pour passer de la fréquence AM à la fréquence FM. Sert également à allumer la chaîne si elle est en mode d'attente.
- 10 **MONO** – Appuyez dessus pour entendre une émission FM stéréo en mono (améliore la qualité du son).
- 11 **▶/||** – Appuyez dessus pour démarrer ou redémarrer la lecture, ou faire une pause pendant la lecture d'un disque.
- 12 **◀◀ et ▶▶** – Pendant l'écoute de CD, appuyez dessus pour sauter les pistes vers l'arrière/avant ; appuyez dessus et maintenez enfoncé pour la lecture rapide arrière/avant. Pendant l'écoute de la radio, sert à l'accord et sert à accorder des stations et à sélectionner des stations préréglées.
- 13 **ENTER** – Sert à mémoriser un station de radio préréglée, à régler l'horloge ou la minuterie.
- 14 **■** – Appuyez dessus pour arrêter la lecture. Annule également l'accord par scannage automatique.
- 15 **Touches numérotées** – Pendant la lecture de CD, sert à sélectionner les numéros de piste. Pendant l'écoute de la radio, sert à sélectionner les stations préréglées.
- 16 **C** – Appuyez dessus pour supprimer un répertoire de CD.
- 17 **Touches CD** – Appuyez dessus pour sélectionner des disques. Sert également à allumer la chaîne si elle est en mode d'attente.
- 18 **PGM** – Appuyez dessus pour démarrer la programmation d'un répertoire de CD.
- 19 **RANDOM** – Appuyez dessus pour démarrer la lecture aléatoire de CD.
- 20 **REPEAT** – Sert à sélectionner le mode répétition (1-piste, du disque actuel ou de tous les disques).
- 21 **VOLUME +/-** – Sert à ajuster le volume.
- 22 **BASS / TRE** – Sert à ajuster la qualité du son (graves et aigus).
- 23 **PLAY MODE** – Sert à sélectionner la lecture d'un seul disque, ou de tous les disques.

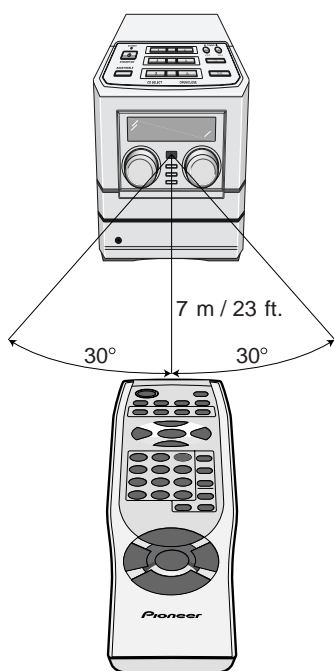

## Portée de la télécommande

Rappelez-vous des indications suivantes quand vous utilisez la télécommande:

- Vérifiez qu'il n'y a pas d'obstacle entre la télécommande et le capteur sur l'unité.
- Utilisez-la dans la portée et l'angle de fonctionnement, comme indiqué à gauche.
- Une opération à distance peut ne pas être sûre si le capteur situé sur l'unité est exposé aux rayons de soleil ou à une lumière fluorescente.
- D'autres télécommandes peuvent interférer entre elles. Évitez de les utiliser pour des appareils situés près de celui-ci.
- Remplacez les piles dès que vous remarquez que la portée de la télécommande diminue.

## Réglage de l'horloge

Cette chaîne a une horloge intégrée qui doit être réglée pour pouvoir utiliser les caractéristiques de la minuterie.

**Remarque:** Si une coupure de courant se produit ou si la chaîne est débranchée de la prise murale, l'afficheur montre AM 12:00 une fois que le courant est rétabli jusqu'à ce que vous refassiez le réglage de l'horloge.

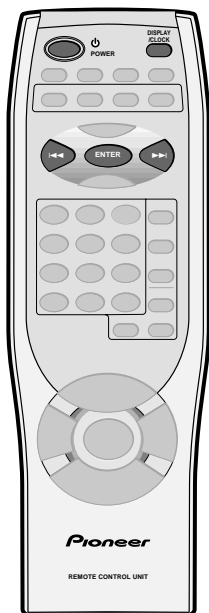
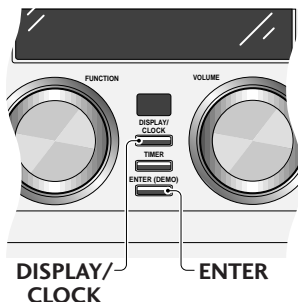
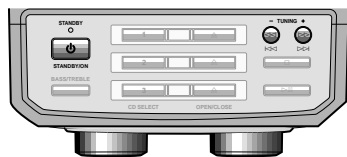

- 1 Allumez.**  
Vous pouvez utiliser la touche **STANDBY/ON** sur le panneau du haut, ou la touche **POWER** sur la télécommande.
- 2 Appuyez et maintenez enfoncé DISPLAY/CLOCK jusqu'à ce que l'affichage montre TIME?.**
- 3 Appuyez sur ENTER.**  
L'afficheur montre **AM 12:00**, et l'heure clignote.
- 4 Utilisez les touches **◀◀** et **▶▶** pour régler les heures, puis appuyez sur ENTER.**
- 5 Utilisez les touches **◀◀** et **▶▶** pour régler les minutes, puis appuyez sur ENTER.**

## Allumage de l'horloge dans le mode d'attente

Si vous souhaitez afficher l'heure alors que la chaîne est dans le mode d'attente, l'horloge peut être réglée de façon à apparaître dans votre afficheur. Cependant, pour consommer moins d'énergie, vous pouvez laisser l'horloge hors service (ceci est le réglage par défaut).

- 1 Allumez.**  
Vous pouvez utiliser la touche **STANDBY/ON** sur le panneau du haut, ou la touche **POWER** sur la télécommande.
- 2 Appuyez et maintenez enfoncé DISPLAY/CLOCK jusqu'à ce que l'affichage montre TIME?.**
- 3 Utilisez les touches **◀◀** ou **▶▶** pour sélectionner TIME ON ou TIME OFF.**  
Réglez à **TIME ON** si vous souhaitez pouvoir afficher l'heure alors que la chaîne est dans le mode d'attente. Ceci peut être commode, mais la consommation en attente est plus élevée.  
Réglez à **TIME OFF** si vous n'avez pas besoin d'afficher l'horloge dans le mode d'attente. La consommation en attente est plus basse sur ce réglage.
- 4 Appuyez sur ENTER.**

### Avis

Si vous avez choisi le réglage **TIME OFF**, vous pouvez encore afficher l'horloge pendant 4 secondes dans le mode d'attente en appuyant sur **DISPLAY/CLOCK**.

Au réglage à **TIME ON**, l'horloge s'affiche après le passage de la chaîne dans le mode d'attente. Si vous appuyez à nouveau sur **STANDBY/ON** (panneau du haut), ou **POWER** (télécommande) dans les 2 secondes qui suivent l'affichage de l'horloge, la chaîne reste dans le mode d'attente, mais l'affichage de l'horloge disparaît.

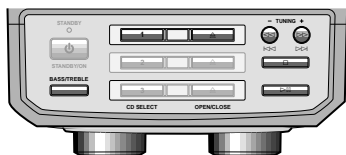

## Lecture de CD

Le changeur de 3 disques vous permet de lire jusqu'à trois disques l'un à la suite de l'autre (ou dans un ordre aléatoire, ou dans l'ordre que vous avez programmé vous-même), et vous pouvez même changer de disque tandis qu'un autre est en cours de lecture.

Les caractéristiques de base sont expliquées ici, plus de caractéristiques sont traitées dans le chapitre 5 qui commence à la page 49.

### 1 Appuyez sur **▲** sur le panneau du haut pour le disque 1 pour ouvrir le plateau à disque 1.

L'unité s'allume automatiquement si vous appuyez sur n'importe quelles touches **▲** (**OPEN/CLOSE**).

### 2 Chargez un CD.

Vérifiez que l'étiquette est dirigée vers le haut et que le CD est placé correctement sur le cercle interne.

- N'utilisez pas d'adaptateur avec des CD de 8 cm au risque d'endommager le lecteur.
- Ne chargez pas plus d'un disque à la fois sur le cercle interne.

### 3 Appuyez sur **▲** du disque 1 pour refermer la plateau à disque 1.

### 4 Appuyez sur **CD SELECT 1** (sur panneau du haut) ou sur **CD1** (sur télécommande) pour démarrer la lecture du disque 1.

L'indicateur du disque en cours montre quel disque est sélectionné.

Vous pouvez utiliser les touches **CD SELECT** (**CD1**, **CD2** et **CD3** sur la télécommande) pour allumer automatiquement la chaîne depuis le mode d'attente et démarrer la lecture d'un CD s'il est chargé.

### 5 Ajustez le volume et la qualité du son selon votre préférence.

Utilisez la commande volume sur le panneau frontal, ou les touches **VOLUME +** et **VOLUME -** sur la télécommande pour ajuster le volume.

Pour ajuster la qualité du son, appuyez d'abord sur **BASS** ou **TRE** sur la télécommande, puis utilisez les touches **◀◀◀** et **▶▶▶** pour ajuster. (Sur le panneau du haut, appuyez sur bass/treble pour sélectionner soit grave ou aigu, puis utilisez les touches **◀◀◀/▶▶▶** et **▶▶▶/▶▶▶** pour ajuster.)

### 6 Pour sauter à une piste différente:

- Appuyez une fois sur **◀◀◀** pour sauter au début de la piste actuelle. Plusieurs pressions font sauter aux pistes antérieures.
- Appuyez sur **▶▶▶** pour sauter à la piste suivante. Plusieurs pressions vous font aller aux pistes postérieures.
- Utilisez les touches numérotées (uniquement télécommande) pour sauter directement à ce numéro de piste. Pour la piste 10 utilisez les touches **10/0**; pour les pistes 11 et supérieures, utilisez la touche **>10**. Par exemple, appuyez sur **>10, 6** pour la piste 16; ou **>10, >10, 4** pour la piste 24.

### 7 Pour scanner rapidement:

- Appuyez et maintenez enfoncé **◀◀◀** (sur télécommande) ou **◀◀◀/▶▶▶** (sur panneau du haut) pour scanner rapidement vers l'arrière. Relâchez pour reprendre la lecture normale.
- Appuyez et maintenez enfoncé **▶▶▶** (sur télécommande) ou **▶▶▶/▶▶▶** (sur panneau du haut) pour scanner rapidement vers l'avant. Relâchez pour reprendre la lecture normale.

### 8 Pour faire une pause pendant la lecture, appuyez sur **▶/II**.

Appuyez à nouveau pour redémarrer la lecture.

### 9 Pour arrêter la lecture, appuyez sur **■**.

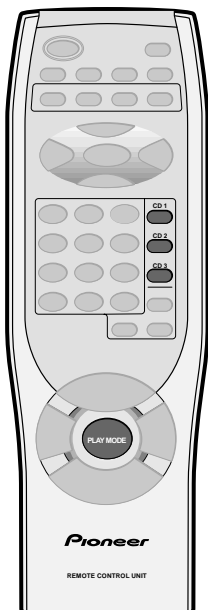
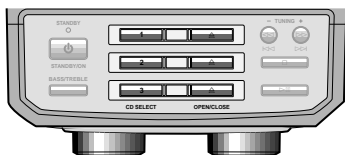

## Lecture de CD l'un à la suite de l'autre ou individuellement

Vous pouvez choisir entre la lecture individuelle de CD ou la lecture automatique l'un après l'autre en réglant le mode de lecture à "single" (un seul disque) ou à "all" (tous les disques). Vous pouvez avoir plusieurs heures de musique en continu en chargeant trois disques dans le changeur et en réglant le mode de lecture à "all".

### 1 Chargez un disque dans chaque plateau à disque.

Utilisez les touches ▲ sur le panneau du haut pour ouvrir/fermer chacun des trois plateaux à disque. En chargeant un disque, vérifiez qu'il est placé correctement sur le cercle interne.

### 2 Appuyez sur **PLAY MODE** (uniquement sur télécommande) pour régler le Mode de Lecture.

Passez de **ALL** (tous les disques chargés sont lus l'un à la suite de l'autre) à **SINGLE** (la lecture s'arrête à la fin de n'importe quel disque). L'afficheur montre le mode actuel.

### 3 Appuyez sur **CD1/2/3** (sur télécommande) ou **CD SELECT 1/2/3** (sur panneau du haut) pour démarrer la lecture.

Dans le mode **SINGLE**, la lecture s'arrête après la lecture du disque sélectionné. Dans le mode **ALL**, la lecture démarre avec le disque que vous avez sélectionné, suivi des autres disques qui sont chargés.

- Consultez la page 49 pour avoir plus d'information sur d'autres caractéristiques sur les CD telle que la lecture aléatoire de pistes et la programmation d'un répertoire de pistes.

## Changement de l'information affichée du disque

À la lecture d'un disque, vous pouvez changer le mode d'affichage pour montrer divers types d'information du disque.

### 1 Pendant la lecture d'un disque, appuyez sur **DISPLAY/CLOCK** pour changer d'affichage.

Appuyez plusieurs fois pour passer parmi les quatre affichages :

T - 1      2 : 17

- Numéro de piste / Temps écoulé de la piste

T - 1      R2 : 36

- Numéro de piste / Temps restant de la piste

CD1      1 : 49

- Numéro de disque / Temps écoulé du disque

CD1      R45 : 12

- Numéro de disque / Temps restant du disque

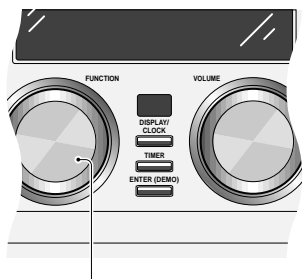
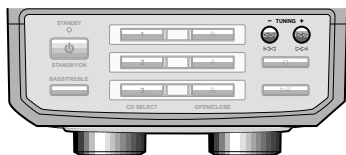

Cadran FUNCTION

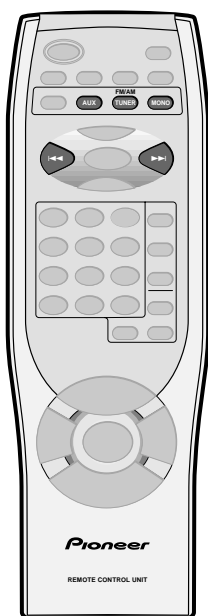

## Écoute de la radio

Le tuner peut recevoir des émissions FM et AM, et vous permet de mémoriser vos stations préférées de façon à ne pas les accorder manuellement chaque fois que vous souhaitez les écouter.

### 1 Appuyez sur FM/AM TUNER (sur télécommande).

Si la chaîne est en mode d'attente, elle se met sous tension et l'afficheur montre la bande et la fréquence actuelle. Utilisez la touche **FM/AM TUNER** pour passer de la bande AM à la bande FM.

- Si vous utilisez le panneau frontal, tournez le cadran **FUNCTION** pour sélectionner soit la radio AM ou la radio FM.

### 2 Accordez une station.

Il y a quatre modes d'accord, l'accord préréglé, l'accord par pas, l'accord automatique et l'accord haute-vitesse.

**Préréglage:** Voir page 55 pour les détails sur comment mémoriser et rappeler les stations préréglées.

**Accord par pas:** Appuyez et maintenez enfoncé **◀◀** et **▶▶** pour parcourir la bande de fréquence dans l'un ou l'autre sens.

**Accord automatique:** Appuyez et maintenez enfoncé **◀◀** ou **▶▶** jusqu'à ce que l'affichage de la fréquence commence à se déplacer (environ 1 seconde), puis relâchez. Le tuner s'arrêtera sur la prochaine station qu'il trouvera. Répétez le procédé pour rechercher d'autres stations.

**Accord haute-vitesse:** Appuyez et maintenez enfoncé **◀◀** ou **▶▶** jusqu'à ce que la fréquence passe à haute-vitesse (après environ 4 secondes). Maintenez la touche enfoncée jusqu'à ce que vous atteignez la fréquence souhaitée, puis relâchez. Utilisez l'accord par pas pour moduler la station.

- L'indicateur d'accord (Y) indique l'intensité du signal.
- S'il s'agit d'une station FM stéréo, l'indicateur stéréo (⊖) s'allume.

## Amélioration du son FM stéréo

Si vous êtes en train d'écouter une station FM stéréo mais la réception est faible, vous pouvez améliorer la qualité du son en passant à mono. Appuyez sur **MONO** (uniquement télécommande) pour passer de mono à stéréo automatique (s'il s'agit d'une émission stéréo, vous entendrez mieux en stéréo). L'indicateur mono (○) s'allume à l'écoute en mono.

## Écoute d'un composant raccordé

Si vous avez raccordé un autre composant, tel qu'un lecteur MD ou un tourne-disque, aux prises **AUX IN** à l'arrière du panneau, il suffit de passer à auxiliaire et de démarrer la lecture de votre composant raccordé. Appuyez sur **AUX** (sur télécommande) ou tournez le cadran **FUNCTION** (panneau frontal) pour sélectionner "auxiliaire". (La touche **AUX** (télécommande) mettra cette unité sous tension si elle était en mode d'attente, mais vous devrez faire attention au composant raccordé !)





## Programmation de l'ordre des pistes

Cette caractéristique vous permet de réaliser un répertoire d'un maximum de 32 pistes. Dans le mode de lecture **ALL** les pistes peuvent provenir de n'importe quel CD chargés dans le changeur; dans le mode **SINGLE**, les pistes proviennent uniquement du disque sélectionné.

Vous pouvez choisir n'importe quel ordre de pistes, et vous pouvez introduire des pistes dans le répertoire plus d'une fois si vous le souhaitez. Le répertoire comprend uniquement les disques du lecteur. Une fois que vous avez éjecté un disque le répertoire se perdra.

## Programmation du répertoire d'un seul disque

### 1 Sélectionnez CD.

Appuyez sur **CD** (sur télécommande) ou tournez le cadran **FUNCTION** (panneau frontal) pour passer au mode CD.

### 2 Sélectionnez le mode de lecture SINGLE.

Appuyez sur **PLAY MODE** pour passer parmi **ALL** et **SINGLE**.

### 3 Appuyez sur CD1/2/3 ou CD SELECT 1/2/3 pour sélectionner le disque que vous souhaitez, puis appuyez sur ■ pour arrêter la lecture.

### 4 Appuyez deux fois sur PGM (uniquement télécommande).

### 5 Sélectionnez une piste à ajouter au répertoire.

Utilisez les touches numérotées (uniquement télécommande) pour sélectionner une piste.

- Pour les numéros de pistes 1 à 10, utilisez la touche numérotée correspondante.
- Utilisez les touches numérotées (uniquement télécommande) pour sauter directement à ce numéro de piste. Pour la piste 10 utilisez la touche **10/0**; pour les pistes 11 et supérieures, utilisez la touche **>10**. Par exemple, appuyez sur **>10, 6** pour la piste 16; ou **>10, >10, 4** pour la piste 24.

### 6 Ajoutez plus de pistes au répertoire.

Répétez l'opération 5 pour ajouter jusqu'à 32 pistes.

### 7 Pour démarrer la lecture, appuyez sur ►/II.



### Programmation du répertoire de plusieurs disques

#### 1 Sélectionnez CD.

Appuyez sur **CD** (sur télécommande) ou tournez le cadran **FUNCTION** (sur panneau frontal) pour sélectionner CD. Si la chaîne est déjà dans le mode CD, vérifiez qu'il n'y a pas de disque en cours de lecture.

#### 2 Sélectionnez le mode de lecture ALL.

Appuyez sur **PLAY MODE** pour passer parmi **ALL** et **SINGLE**.

#### 3 Appuyez deux fois sur PGM (uniquement télécommande).

#### 4 Sélectionnez un disque/une piste à ajouter au répertoire.

Appuyez sur **CD1/2/3** (sur télécommande) ou **CD SELECT 1/2/3** (sur panneau frontal) pour sélectionner un disque.

Utilisez les touches numérotées (uniquement télécommande) pour sélectionner une piste.

- Pour les numéros de pistes 1 à 10, utilisez la touche numérotée correspondante.
- Utilisez les touches numérotées (télécommande uniquement) pour sauter directement à ce numéro de piste. Pour la piste 10 utilisez la touche **10/0**; pour les pistes 11 et supérieures, utilisez la touche **>10**. Par exemple, appuyez sur **>10, 6** pour la piste 16; ou **>10, >10, 4** pour la piste 24.

#### 5 Ajoutez plus de pistes au répertoire.

Répétez l'opération 4 pour ajouter jusqu'à 32 pistes.

#### 6 Pour démarrer la lecture, appuyez sur ►/II.



## Ajout d'une piste au répertoire

- 1 Arrêtez la lecture.
- 2 Si le mode de lecture est réglé à ALL, introduisez le numéro du disque.  
Utilisez soit CD1/2/3 (sur télécommande) soit les touches CD SELECT 1/2/3 (sur panneau du haut).
- 3 Introduisez le numéro de la piste.  
Utilisez les touches numérotées (uniquement télécommande) pour sélectionner une piste.
- 4 Pour démarrer la lecture appuyez sur ►/II.

## Suppression d'une piste du répertoire

- 1 Appuyez sur C (uniquement télécommande) pour supprimer la dernière piste du répertoire.  
Appuyez plusieurs fois pour supprimer plusieurs pistes.

## Vérification et montage du répertoire

- 1 Arrêtez la lecture.
- 2 Appuyez sur PGM pour afficher le premier numéro de disque/piste du répertoire.
  - Si vous souhaitez supprimer une piste affichée du répertoire, appuyez sur C.
- 3 Appuyez plusieurs fois sur PGM pour afficher les pistes postérieures du répertoire.

## Effacement du répertoire

- 1 Arrêtez la lecture.
- 2 Appuyez sur ■ pour effacer le répertoire sans éjecter un disque.

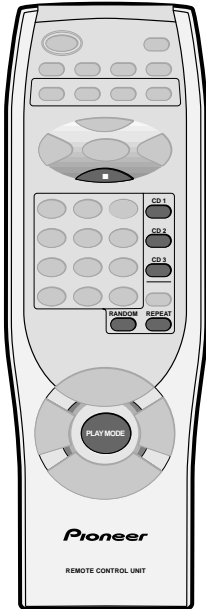

### Utilisation de la lecture aléatoire

Utilisez cette caractéristique pour mélanger de manière aléatoire l'ordre de lecture des pistes. Si vous réglez le mode de lecture à **ALL**, vous pouvez écouter dans un ordre aléatoire les pistes de tous les disques chargés dans le changeur. Réglez le mode de lecture à **SINGLE** pour ordonner de manière aléatoire les pistes d'un seul disque.

#### 1 Réglez le mode de lecture.

Appuyez sur **PLAY MODE** (uniquement télécommande) pour passer parmi **ALL** et **SINGLE**.

Si vous choisissez **SINGLE**, appuyez sur **CD 1/2/3** (sur télécommande) ou **CD SELECT 1/2/3** (sur panneau du haut) pour sélectionner le CD que vous souhaitez.

- Il n'est pas possible de changer le mode de lecture pendant la lecture aléatoire.

#### 2 Appuyez deux fois sur **RANDOM**.

La lecture aléatoire démarre.

Vous pouvez utiliser la lecture aléatoire et la lecture répétée ensemble (voir ci-dessous).

Pendant la lecture aléatoire, appuyez simplement sur **REPEAT**.

- Pour annuler la lecture aléatoire, appuyez soit sur **RANDOM** (la lecture continue jusqu'à la fin du disque), soit sur **■**.

### Utilisation de la lecture répétée

Utilisez cette caractéristique pour lire les pistes d'un disque encore et encore. Dans le mode de lecture "Single" vous pouvez choisir de répéter soit une seule piste soit toutes les pistes du disque sélectionné. Dans le mode de lecture "All" vous pouvez régler la piste actuelle à répéter ou tous les disques chargés à répéter.

#### 1 Réglez le mode de lecture.

Appuyez sur **PLAY MODE** (uniquement télécommande) pour passer parmi **ALL** et **SINGLE**.

Si vous choisissez **SINGLE**, appuyez sur **CD 1/2/3** (sur télécommande) ou **CD SELECT 1/2/3** (sur panneau du haut) pour sélectionner le CD que vous souhaitez.

#### 2 Réglez le mode de répétition.

Appuyez sur **REPEAT** pour passer parmi:

- **REPEAT-S** – répétition d'une piste (l'indicateur **RPT** clignote)
- **REPEAT-A** – répétition de toutes les pistes (l'indicateur **RPT** reste allumé)
- Repeat off (désactivé) (l'indicateur **RPT** disparaît)

#### 3 Appuyez sur **▶/II** pour démarrer la lecture.

Dans la lecture répétée d'une piste, la lecture de n'importe quelle piste se répétera jusqu'à la sélection d'une autre piste, ou l'arrêt du disque.

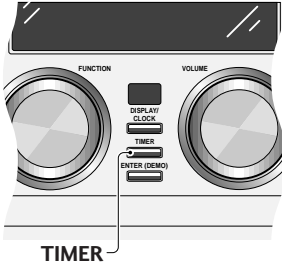

TIMER



## Se réveiller au son d'un CD

Vous pouvez utiliser la minuterie comme un réveil pour vous réveiller au son d'un CD. Une fois que la minuterie s'active, la chaîne s'allume et démarre la lecture d'un CD tous les jours à l'heure réglée.

**Remarque:** Si une coupure de courant se produit ou si la chaîne est débranchée de la prise murale, l'afficheur montre AM 12:00 une fois que le courant est rétabli jusqu'à ce que vous refassiez le réglage de l'horloge. Vous ne pouvez pas utiliser la minuterie jusqu'au réglage de l'horloge.

### Activation/désactivation de la minuterie

La minuterie doit être active avant sinon elle n'aura aucun effet.

- Appuyez et maintenez enfoncé TIMER pendant environ une seconde.** Si la minuterie est actuellement inactive, alors **TMR ON?** apparaîtra dans l'afficheur, vous demandant s'il faut activer la minuterie. Si la minuterie est actuellement active, **TMR OFF?** apparaîtra, vous demandant s'il faut la désactiver.
- Appuyez sur ENTER pour faire le réglage.**
  - Vous pouvez vérifier si la minuterie est actuellement active à n'importe quelle heure en appuyant sur **TIMER**. L'afficheur montre **TMR ON** ou **TMR OFF**.

### Réglage de l'heure du réveil

Contrairement à un réveil courant, il faut régler une heure de désactivation de la chaîne ainsi qu'une heure d'activation.

- Chargez le CD que vous souhaitez pour vous réveiller.**
- Sélectionnez le disque et la piste, réglez le volume puis arrêtez temporairement la lecture (pause).** Appuyez sur **CD 1/2/3** (sur télécommande) ou **CD SELECT 1/2/3** (sur panneau du haut) pour sélectionner le disque; sur **◀◀** et **▶▶** pour sélectionner une piste; puis sur **▶/||** pour interrompre temporairement la lecture (pause). Au réglage du volume, rappelez-vous que le matin les sons sont plus élevés!
- Appuyez et maintenez enfoncé TIMER jusqu'à ce que l'afficheur montre TIMER? (environ 3 secondes), puis appuyez sur ENTER.**
- Réglez l'heure d'activation.** Utilisez **◀◀** et **▶▶** pour régler les heures puis appuyez sur **ENTER**. Réglez les minutes de la même manière, en appuyant sur **ENTER** pour finir.
- Réglez l'heure de désactivation.** Faites le réglage de la même manière que l'heure d'activation.
- Vérifiez les réglages que vous venez de faire.** L'afficheur devrait indiquer que vous avez fait le réglage de la minuterie, puis devrait montrer l'heure d'activation, l'heure de désactivation, la fonction (CD) et le volume. Il n'y a aucun moyen de monter ces réglages, si vous avez donc besoin de modifier quelque chose, refaites simplement le réglage de la minuterie.
- Réglez la chaîne dans le mode d'attente.** La minuterie ne fonctionnera pas si la chaîne est allumée! Si l'affichage de l'horloge est activé, l'indicateur de la minuterie de réveil (⌚) s'allume pour montrer que la minuterie est maintenant réglée.
  - Cette chaîne a une fonction "petit somme" afin que vous puissiez désactiver pendant cinq minutes la lecture du CD après son démarrage pour ainsi dormir un peu plus longtemps. Pour cela, utilisez la touche **SNOOZE** (uniquement télécommande).
  - Si vous avez programmé un répertoire, la lecture démarrera quand la minuterie de réveil allumera la chaîne.

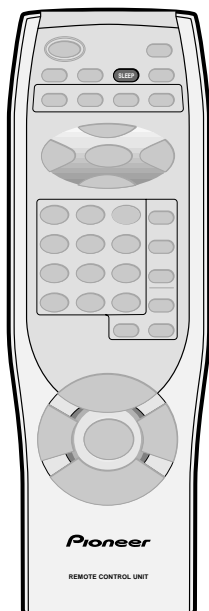

### S'endormir au son d'un CD

La minuterie de sommeil met la chaîne en mode d'attente après une heure spécifiée afin que vous vous endormiez sans vous préoccuper de si la chaîne est restée allumée toute la nuit. Si vous avez également réglé la minuterie de réveil ceci est important puisque la minuterie de réveil ne fonctionnera que si la chaîne est en mode d'attente.

**Remarque:** Il faut régler l'horloge pour pouvoir utiliser la minuterie de sommeil.

- 1 Appuyez deux fois sur **SLEEP**.
- 2 Appuyez plusieurs fois sur **SLEEP** pour régler l'heure jusqu'au passage au mode d'attente de la chaîne.

Il y a cinq réglages:

- **SLEEP AUTO** (après la fin de la lecture du CD)\*
- **SLEEP 120** (minutes)
- **SLEEP 90** (minutes)
- **SLEEP 60** (minutes)
- **SLEEP 30** (minutes)
- **SLEEP OFF** (annule la minuterie de sommeil)

L'indicateur de la minuterie de sommeil (☾) s'allume à l'activation de la minuterie de sommeil.

\* n'est pas valable si la lecture d'un CD est en mode de lecture répétée.

- Une fois la minuterie de sommeil réglée, vous pouvez vérifier l'heure laissée en appuyant deux fois sur **SLEEP**. Attention de ne pas appuyer dessus trois fois : la minuterie de sommeil se remettra à zéro.
- Si vous passez à la radio ou à une source auxiliaire au réglage de **SLEEP AUTO**, la chaîne se mettra automatiquement en mode d'attente une minute plus tard.

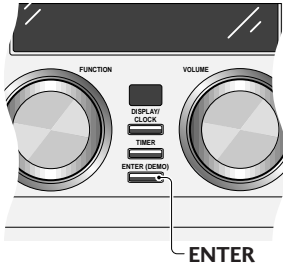
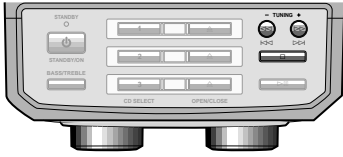

## Mémorisation de stations préréglées

Vous pouvez mémoriser jusqu'à 24 stations préréglées afin que vous ayez toujours facilement accès à vos stations préférées sans devoir accorder manuellement à chaque fois.

**Remarque:** Si l'alimentation est déconnectée pendant plusieurs jours, les stations préréglées seront perdues.

### 1 Accordez la station que vous souhaitez mémoriser comme préréglage.

La station peut se trouver sur la bande AM ou FM.

- Consultez la page 48 pour obtenir plus de détails sur comment accorder des stations de radio.

### 2 Appuyez sur ENTER.

### 3 Utilisez les touches ◀◀ et ▶▶ pour sélectionner un numéro de préréglage disponible.

Tout ce qui était dans la station préréglée sera recouvert par la nouvelle station une fois qu'elle sera mémorisée. Si vous souhaitez annuler ici, appuyez sur C.

### 4 Appuyez à nouveau sur ENTER pour mémoriser la station comme préréglage.

## Écoute de stations préréglées

### 1 Appuyez sur FM/AM TUNER (télécommande)

Si la chaîne était dans le mode d'attente, elle se met sous tension et l'afficheur montre la bande et la fréquence actuelle. Utilisez la touche **FM/AM TUNER** pour passer parmi les bandes AM et FM.

- Si vous utilisez le panneau frontal, tournez le cadran **FUNCTION** pour sélectionner soit la radio AM ou la radio FM.

### 2 Appuyez sur DISPLAY/CLOCK.

### 3 Sélectionnez une station préréglée à écouter.

Vous pouvez utiliser ◀◀ ou ▶▶ (télécommande ou panneau frontal) pour avancer progressivement sur les stations préréglées, ou les touches numérotées (uniquement télécommande) pour sélectionner directement un numéro de station préréglée.

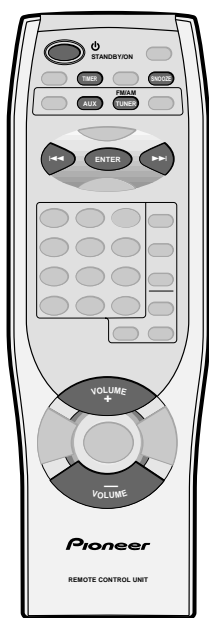
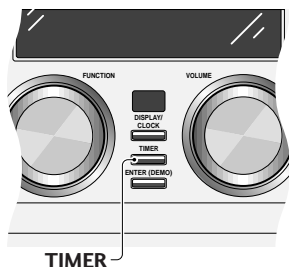
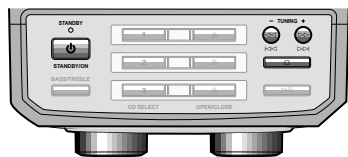

## Se réveiller au son de la radio ou d'un composant auxiliaire

Vous pouvez utiliser la minuterie comme un réveil pour vous réveiller au son de la radio ou d'un composant raccordé aux entrées auxiliaires, tel qu'un tuner satellite. Une fois que la minuterie s'active, elle se mettra en marche tous les jours à l'heure réglée.

**Remarque:** Si une coupure de courant se produit ou si la chaîne est débranchée de la prise murale, l'afficheur montre AM 12:00 une fois le courant rétabli jusqu'à ce que vous refassiez le réglage de l'horloge. Vous ne pouvez pas utiliser la minuterie jusqu'au réglage de l'horloge.

### Activation/désactivation de la minuterie

La minuterie doit être active avant sinon elle n'aura aucun effet.

#### 1 Appuyez et maintenez enfoncé **TIMER** pendant environ une seconde.

Si la minuterie est actuellement inactive, alors **TMR ON?** apparaîtra dans l'afficheur, vous demandant s'il faut activer la minuterie. Si la minuterie est actuellement active, **TMR OFF?** apparaîtra, vous demandant s'il faut la désactiver.

#### 2 Appuyez sur **ENTER** pour faire le réglage.

- Vous pouvez vérifier si la minuterie est actuellement active à n'importe quelle heure en appuyant sur **TIMER**. L'afficheur montre **TMR ON** ou **TMR OFF**.

### Réglage de l'heure du réveil

Contrairement à un réveil courant, il faut régler une heure de désactivation de la chaîne ainsi qu'une heure d'activation.

#### 1 Passez au tuner et accordez la station que vous souhaitez pour vous réveiller.

Si vous utilisez un composant auxiliaire, passez à **AUX**, puis configurez la lecture du composant.

#### 2 Réglez le volume.

Rappelez-vous que le matin les sons sont plus élevés!

#### 3 Appuyez et maintenez enfoncé **TIMER** jusqu'à ce que l'afficheur montre **TIMER?** (environ 3 secondes), puis appuyez sur **ENTER**.

#### 4 Réglez l'heure d'activation.

Utilisez **◀◀** et **▶▶** pour régler les heures puis appuyez sur **ENTER**. Réglez les minutes de la même manière, en appuyant sur **ENTER** pour finir.

#### 5 Réglez l'heure de désactivation.

Faites le réglage de la même manière que l'heure d'activation.

#### 6 Vérifiez les réglages que vous venez de faire.

L'affichage devrait indiquer que vous avez fait le réglage de la minuterie, puis devrait montrer l'heure d'activation, l'heure de désactivation, la fonction (**TUNER** ou **AUX**) et le volume.

Il n'y a aucun moyen de monter ces réglages, si vous avez donc besoin de modifier quelque chose, refaites simplement le réglage de la minuterie.



## 7 Réglez la chaîne dans le mode d'attente.

La minuterie ne fonctionnera pas si la chaîne est allumée. Si l'affichage de l'horloge est activé, l'indicateur de la minuterie de réveil (⌚) s'allume pour montrer que la minuterie est maintenant réglée.

- Cette chaîne a une fonction "petit somme" afin que vous puissiez désactiver pendant cinq minutes la lecture de la radio après son démarrage pour ainsi dormir un peu plus longtemps. Pour cela, utilisez la touche **SNOOZE** (uniquement télécommande).

## S'endormir au son de la radio

La minuterie de sommeil met la chaîne en mode d'attente après une heure spécifiée afin que vous vous endormiez sans vous préoccuper si la chaîne est restée allumée toute la nuit. Si vous avez également réglé la minuterie de réveil ceci est important puisque la minuterie de réveil ne fonctionnera que si la chaîne est en mode d'attente.

**Remarque:** Il faut régler l'horloge pour pouvoir utiliser la minuterie de sommeil.

- 1 Appuyez deux fois sur **SLEEP**.
- 2 Appuyez plusieurs fois sur **SLEEP** pour régler l'heure jusqu'au passage au mode d'attente de la chaîne.

Il y a quatre réglages :

- **SLEEP 120** (minutes)
- **SLEEP 90** (minutes)
- **SLEEP 60** (minutes)
- **SLEEP 30** (minutes)
- **SLEEP OFF** (annule la minuterie de sommeil)

L'indicateur de la minuterie de sommeil (⌚) s'allume à l'activation de la minuterie de sommeil.

- Une fois la minuterie de sommeil réglée, vous pouvez vérifier l'heure laissée en appuyant une fois sur **SLEEP**. Attention de ne pas appuyer dessus deux fois: la minuterie de sommeil se remettra à zéro.

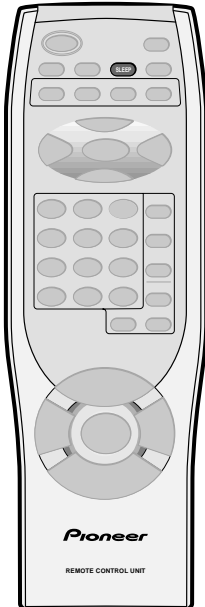

### Manipulation des disques

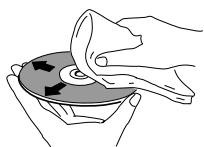

- **Essuyez légèrement à partir du centre du disque en faisant des lignes droites.**
- **N'essuyez pas la surface du disque en faisant des cercles.**

### Rangement des disques

Bien que les CD soient plus durables que les disques en vinyl, vous devriez tout de même prendre soin de les manipuler et de les ranger correctement. Si vous n'utilisez pas un disque, remettez-le dans son étui et rangez-le tout droit. Évitez de laisser les disques dans des endroits trop froids, trop humides ou trop chauds (y compris au soleil).

Ne collez aucun papier ou étiquette sur les disques, ou n'écrivez pas dessus avec un crayon, un stylo à bille ou autre instrument d'écriture pointu.

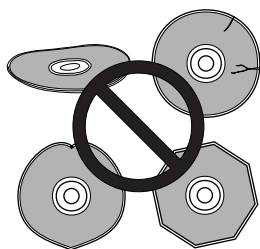

### Disques à éviter

Pendant la lecture les CD tournent à grande vitesse dans le lecteur. Si vous remarquez qu'un disque est fêlé, ébréché, voilé, ou autrement endommagé, ne prenez pas le risque de l'utiliser dans votre lecteur CD—vous pourriez finir par endommager l'unité.

Cette chaîne est conçue pour l'utilisation de disques conventionnels, uniquement complètement circulaires. Il est déconseillé d'utiliser des CD ayant une forme irrégulière. Pioneer décline toute responsabilité surgissant en rapport avec l'utilisation de CD ayant une forme irrégulière.

### Produits nettoyants pour lentille de CD

Lors de l'utilisation normale de l'unité, la lentille du capteur du lecteur CD ne devrait pas se salir, mais si un mauvais fonctionnement se produit suite à la saleté ou à la poussière, consultez votre service Pioneer autorisé le plus proche. Bien que des produits nettoyants pour lentille CD soient disponibles dans le commerce, nous déconseillons leur utilisation car certains produits pourraient endommager la lentille.

## Nettoyage des surfaces externes

Pour nettoyer cette unité, essuyez-le avec un chiffon doux et humecté. Pour la saleté résistante, mouillez un chiffon doux avec une solution détergente douce en diluant une part de détergent pour 5 ou 6 parts d'eau, essorez bien et essuyez la saleté. Utilisez un chiffon sec pour essuyer la surface. N'utilisez pas de liquides tels que la benzine et un diluant qui pourraient endommager les surfaces.

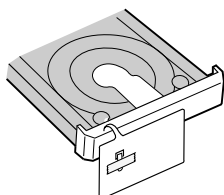
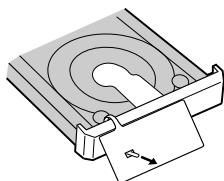
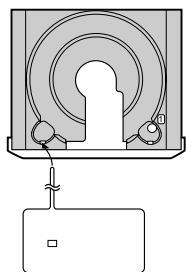

## Déplacement de l'unité

Avant de déplacer l'unité, retirez tous les disques qui sont chargés. Si vous la déplacez avec des disques chargés cela peut endommager l'unité.

Si vous transportez l'unité vous devriez également remplacer le tampon de transport pour fixer sûrement le plateau à disque à sa place.

- 1 Appuyez sur **CD SELECT 3**.
- 2 Appuyez sur **OPEN/CLOSE ▲** pour le disque 1.
- 3 En partant du haut, enflez la pointe du tampon à travers l'orifice qui se trouve à gauche de la partie frontale du plateau à disque.
- 4 Ramenez vers vous la pointe et passez-la à travers l'orifice de la partie frontale du tampon. Appuyez dessus pour qu'il n'y ait pas de jeu.
- 5 Pliez la pointe vers le bas au même niveau que le tampon et fixez-la avec le ruban.
- 6 Appuyez sur **STANDBY/ON**.  
Le plateau à disque devrait se fermer. N'appuyez sur aucune touche.
- 7 Débranchez l'unité.

## Blindage magnétique des enceintes

Le système d'enceintes n'est pas blindé magnétiquement. Ceci signifie que si les enceintes sont placées très près d'un téléviseur ou d'un moniteur, il se peut que vous voyiez l'image avec les couleurs déformées. Éloignez l'/les enceinte/s du téléviseur pour résoudre le problème.

Si vous souhaitez raccorder des enceintes autres que celles qui vous sont fournies, n'utilisez que des enceintes avec une impédance nominale entre 6  $\Omega$  et 16  $\Omega$ . Consultez les instructions de vos enceintes si vous n'êtes pas sûr de leur impédance avant de les raccorder et de les allumer.

# Guide de dépannage

Vous pouvez confondre une utilisation incorrecte avec un problème ou un mauvais fonctionnement. Si vous pensez qu'il y a un problème avec ce composant, vérifiez les points ci-dessous. Parfois le problème peut se trouver dans un autre composant. Vérifiez les autres composants et appareils électriques utilisés. Si vous ne pouvez pas rectifier le problème même après avoir vérifié les points ci-dessous, consultez le service Pioneer autorisé le plus près de chez vous pour procéder à la réparation.

### **L'alimentation se coupe soudain pendant le fonctionnement.**

- Vérifiez que les ouvertures de ventilation ne sont pas bloquées.

### **Pas de son.**

- Vérifiez que l'unité est allumée et non pas en mode de démonstration.

### **Il n'y a pas de son quand vous essayez d'écouter la radio.**

- Vérifiez que les antennes AM et FM sont raccordées correctement.

### **La lecture de CD est impossible.**

- Vérifiez que le disque est chargé avec l'étiquette dirigée vers le haut.
- Vérifiez que le CD n'est pas un CD-R/RW. Cette unité n'est pas compatible avec les disques CD-R ou CD-RW.
- Vérifiez que le disque est propre et sans rayures ou autre dommage. Si nécessaire, nettoyez le disque (page 58).

### **En écoutant la radio, le son est parasité ou déformé.**

- Si vous êtes en train d'écouter une station FM stéréo, essayez de passer à mono (page 48).
- Vérifiez que l'(les) antenne(s) est(sont) raccordée(s) fermement (page 38).
- Essayez de déplacer l'(les) antenne(s) dans une autre direction.
- Vérifiez qu'il n'y a pas d'appareils électriques en fonctionnement près de(s) antenne(s)—en particulier, éloignez les antennes de téléviseurs.

### **L'émission est stéréo mais le son provenant des enceintes est mono.**

- Passez au mode stéréo (page 48).

### **Impossible de régler la minuterie.**

- Vérifiez que l'horloge a été réglée (page 45).

### **La télécommande ne fonctionne pas.**

- Essayez de remplacer les piles (page 36).
- Vérifiez qu'aucune lumière fluorescente ou autre lumière intense n'est reflétée sur le capteur.
- Assurez-vous que vous êtes en train d'utiliser la télécommande dans sa portée opérationnelle (page 44).

### **Problèmes divers**

- L'électricité statique et autres influences électriques externes peuvent provoquer un fonctionnement incorrect de la chaîne. Dans ce cas, il est possible qu'en débranchant et en raccordant à nouveau le cordon d'alimentation le problème puisse se corriger.
- Si le message **M-ERROR** s'affiche, cela signifie que le mécanisme du disque ne fonctionne pas correctement. Appuyez sur ■, puis éteignez l'unité. Si en rallumant, le message réapparaît, consultez votre service autorisé Pioneer le plus proche pour procéder à la réparation.

## Spécifications

### Récepteur CD Stéréo:

#### Section Amplificateur

X-MT2000 (modèles américain et canadien)

Puissance de sortie de 12,5 Watts\* par canal, min., de 8 ohms de 60 Hertz à 15.000 Hertz, avec distorsion harmonique totale non supérieure à 1,0%\*\*.

\* Mesurages réalisés en application aux Normes Commerciales de la Commission Commerciale Fédérale relatives aux Nominations de Puissance des Amplificateurs.

\*\* Mesurages réalisés par analyseur de spectre audio.

Puissance continue (RMS) .....	20 W + 20 W
(1 kHz, distorsion harmonique totale 10%, 8 $\Omega$ )	
Puissance continue (DIN) .....	15 W + 15 W
(1 kHz, distorsion harmonique totale 1%, 8 $\Omega$ )	

#### Section Tuner FM

Plage de fréquence .....	87,5 – 108 MHz
Antenne .....	75 $\Omega$ , unbalanced

#### Section Tuner AM

Plage de fréquence .....	530 kHz – 1.700 kHz (par pas de 10 kHz)
Antenne .....	Antenne cadre

#### Section Lecteur de Disques Compacts

Type .....	Chaîne audio numérique pour disques compacts
Disques utilisables .....	Disques compacts
Canaux .....	2 (stéréo)
Réponse de fréquence .....	4 Hz–20 kHz
Pleurage et scintillement .....	Limite de mesurage (0,001%) ou inférieur (EIA)

#### Section alimentation et divers

Alimentation .....	120 V CA, 50/60 Hz
Consommation (mode ON) .....	48 W
Consommation (en attente) .....	1 W
Dimensions .....	160 (L) x 170 (H) x 323,5 (P) mm
Poids .....	4,8 kg

#### Accessoires

Mode d'emploi .....	1
Fiche de garantie .....	1
Antenne fil FM .....	1
Antenne cadre AM .....	1
Piles "AAA" R03 .....	2
Télécommande .....	1
Cordons d'enceintes .....	2

### Système Acoustique:

Coffret .....	Basse réflexe, type étagère
Bande large du haut-parleur (étendue complète) .....	87 mm
Impédance nominale .....	8 $\Omega$
Réponse de fréquence .....	70 Hz–20.000 Hz
Entrée maximume .....	20 W
Dimensions externes .....	130 (L) x 170 (H) x 194 (P) mm
Poids .....	1,35 kg

**REMARQUE:** Les spécifications et l'aspect extérieur sont sujets à de possibles modifications sans préavis, dû aux imprévus.

Should this product require service in the U.S.A. and you wish to locate the nearest Pioneer Authorized Independent Service Company, or if you wish to purchase replacement parts, operating instructions, service manuals, or accessories, please call the number shown below.

8 0 0 - 4 2 1 - 1 4 0 4

Please do not ship your product to Pioneer without first calling the Customer Service Department at the above listed number for assistance.

PIONEER ELECTRONICS SERVICE, INC.  
CUSTOMER SERVICE DEPARTMENT  
P.O. BOX 1760, LONG BEACH,  
CA 90801-1760, U.S.A.

For warranty information please see the Limited Warranty sheet included with your product.

Should this product require service in Canada, please contact a Pioneer Canadian Authorized Dealer to locate the nearest Pioneer Authorized Service Company in Canada.

Alternatively, please contact the Customer Service Department at the following address:

Pioneer Electronics of Canada, Inc.  
Customer Service Department  
300 Allstate Parkway, Markham, Ontario L3R OP2  
(905) 479-4411  
1-877-283-5901

For warranty information please see the Limited Warranty sheet included with your product.

Si ce produit doit être réparé au Canada, veuillez vous adresser à un distributeur autorisée Pioneer au Canada pour obtenir le nom de la Société de Service Autorisée Pioneer le plus près de chez vous. Ou encore, veuillez communiquer avec le Service de Clientèle de Pioneer:

Pioneer électroniques du Canada, Inc.  
Département de service aux consommateurs  
300 Allstate Parkway, Markham, Ontario L3R OP2  
(905) 479-4411  
1-877-283-5901

Pour obtenir des renseignements sur la garantie, veuillez vous reporter au feuillet sur la Garantie Limitée qui accompagne le produit.

S018 2L

## Switching off the demo mode

When you first plug in this unit the display shows a demo sequence. When the demo mode is enabled, this demo sequence will appear whenever the system is in standby or after three minutes of inactivity when stopped in CD mode. When the demo mode is disabled, the standby display shows the time (if the clock is set to **TIME ON**), or nothing at all (if the clock is set to **TIME OFF**).

### 1 During the demo sequence, press and hold **ENTER (DEMO)** (front panel only) for 3 seconds.

The demo mode is now disabled. The display will show the time if you set the clock to **TIME ON** (see page 15).

- To re-enable, press and hold **ENTER (DEMO)** for 3 seconds when the time is shown in the display, or when stopped in CD mode.

## Désactivation du mode de démonstration

Au premier branchement de cette unité l'afficheur indique une séquence de démonstration. Quand le mode de démonstration n'est pas habilité, cette séquence de démonstration apparaîtra si la chaîne est en mode d'attente ou après trois minutes d'inactivité à l'arrêt dans le mode CD. Quand le mode de démonstration n'est pas disponible, l'afficheur de mode d'attente indique l'heure (si l'horloge est réglée à **TIME ON**), ou n'indique rien du tout (si l'horloge est réglée à **TIME OFF**).

### 1 Pendant la séquence de démonstration, appuyez et maintenez enfoncé **ENTER (DEMO)** (uniquement sur panneau frontal) pendant 3 secondes.

Le mode de démonstration est à présent hors service.

L'afficheur indiquera l'heure si vous réglez l'horloge à **TIME ON** (voir page 45).

- Pour habilitier à nouveau, appuyez et maintenez enfoncé **ENTER (DEMO)** pendant 3 secondes quand l'heure est montrée dans l'afficheur, ou à l'arrêt dans le mode CD.

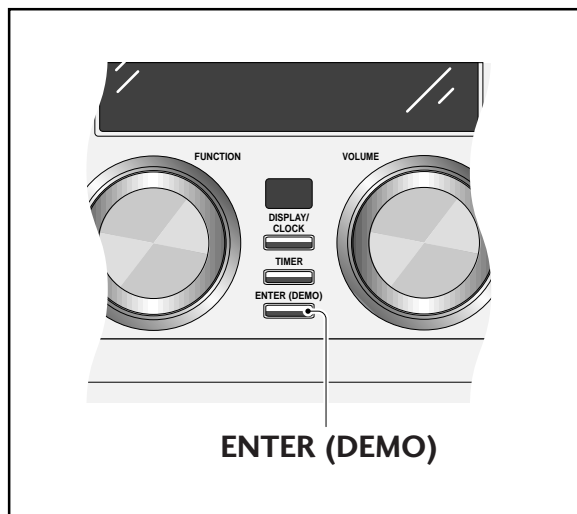

Published by Pioneer Corporation.  
Copyright © 2000 Pioneer Corporation.  
All rights reserved.

**PIONEER CORPORATION** 4-1, Meguro 1-Chome, Meguro-ku, Tokyo 153-8654, Japan  
**PIONEER ELECTRONICS [USA] INC.** P.O. BOX 1540, Long Beach, California 90801-1540, U.S.A.  
**PIONEER ELECTRONICS OF CANADA, INC.** 300 Allstate Parkway, Markham, Ontario L3R 0P2, Canada  
**PIONEER EUROPE NV** Haven 1087, Keetberglaan 1, B-9120 Melsele, Belgium TEL: 03/570.05.11  
**PIONEER ELECTRONICS AUSTRALIA PTY. LTD.** 178-184 Boundary Road, Braeside, Victoria 3195, Australia, TEL: [03] 9586-6300  
**PIONEER ELECTRONICS DE MEXICO S.A. DE C.V.** San Lorenzo 1009 3er Piso Desp. 302 Col. Del Valle Mexico D.F. C.P. 03100  
TEL: 5-688-52-90

<00C00ZF0100>

Printed in



## Free Manuals Download Website

<http://myh66.com>

<http://usermanuals.us>

<http://www.somanuals.com>

<http://www.4manuals.cc>

<http://www.manual-lib.com>

<http://www.404manual.com>

<http://www.luxmanual.com>

<http://aubethermostatmanual.com>

Golf course search by state

<http://golfingnear.com>

Email search by domain

<http://emailbydomain.com>

Auto manuals search

<http://auto.somanuals.com>

TV manuals search

<http://tv.somanuals.com>