

7" Portable DVD Player PDM-2727

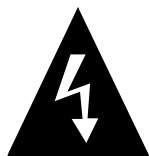

Important Safety Instructions



CAUTION

RISK OF ELECTRIC SHOCK
DO NOT OPEN!



CAUTION: TO REDUCE THE RISK OF ELECTRIC SHOCK, DO NOT REMOVE COVER (OR BACK). NO USE-SERVICEABLE PARTS INSIDE. REFER SERVICING TO QUALIFIED SERVICE PERSONNEL.



The lightning flash with arrowhead symbol, within an equilateral triangle, is intended to alert the user to the presence of uninsulated "dangerous voltage" within the product's enclosure that may be of sufficient magnitude to constitute a risk of electric to persons.



The exclamation point within an equilateral triangle is intended to alert the user to the presence of important operating and maintenance (servicing) instructions in the literature accompanying the appliance.

WARNING: TO REDUCE THE RISK OF FIRE OR ELECTRIC SHOCK, DO NOT EXPOSE THIS APPLIANCE TO RAIN OR MOISTURE.



CAUTION: Laser radiation when open. Do not stare into beam.

CAUTION: USE OF ANY CONTROLS, ADJUSTMENTS, OR PROCEDURES OTHER THAN THOSE SPECIFIED HEREIN MAY RESULT IN HAZARDOUS RADIATION EXPOSURE.

POWER SUPPLY:

Connect the supplied adapter to **the side of the DVD player** in the slot marked "Power In". Plug the two-prong end of the power cord to an AC100-120V outlet. If you have difficulty inserting the plug, turn it over and reinsert it, if the unit will not be used for a long time, disconnect the plug from the outlet.

NOTE:

Before plugging the power cord into an AC outlet, make sure that all the connections have been made.

CAUTION: These servicing instructions are for use by qualified service personnel only. To reduce the risk of electric shock, do not perform any servicing other than that contained in the operating instructions unless you are qualified to do so. Refer to service manual for servicing instructions.

- 1) Read these instructions.
- 2) Keep these instructions.
- 3) Heed all warnings.
- 4) Follow all instructions.
- 5) Do not use near water.
- 6) Clean only with dry cloth.
- 7) Do not block any ventilation openings. Maintain well ventilated conditions around the product. Do not put product on bed, sofa or anything that blocks ventilation. Install in accordance with the manufacturer's instructions.
- 8) Do not install near any heat sources such as radiators, heat registers, stoves, or other apparatus (including amplifiers) that produce heat.
- 9) Do not defeat the safety purpose of the polarized or grounding-type plug. A polarized plug has two blades with one wider than the other. A grounding type plug has two blades and a third grounding prong. The wide blade or the third prong is provided for your safety. If the provided plug does not fit into your outlet, consult an electrician for replacement of the obsolete outlet.
- 10) Protect the power cord from being walked on or pinched particularly at plugs, convenience receptacles, and the point where they exit from the apparatus.
- 11) Only use attachments/accessories specified by the manufacturer.
- 12) Use only with the cart, stand, tripod, bracket, or table specified by the manufacturer, or sold with the apparatus. When a cart is used, use caution when moving the cart/apparatus combination to avoid injury from tip-over.
- 13) Unplug this apparatus during lightning storms or when unused for long periods of time.
- 14) Refer all servicing to qualified service personnel. Servicing is required when the apparatus has been damaged in any way, such as power-supply cord or plug is damaged, liquid has been spilled or objects have fallen into the apparatus, the apparatus has been exposed to rain or moisture, does not operate normally, or has been dropped.
- 15) Apparatus shall not be exposed to dripping or splashing and no objects filled with liquids, such as vases, shall be placed on the apparatus.



Note: Do not touch the color TFT LCD screen by hand directly.

Copyright Protection

This product incorporates copyright protection technology that is protected by U.S. patents and other intellectual property rights. Use of this copyright protection technology must be authorized by Macrovision, and is intended for home and other limited viewing uses only unless otherwise authorized by Macrovision. Reverse engineering or disassembly is prohibited.

IMPORTANT FOR LASER PRODUCTS

1. CLASS 1 LASER PRODUCT

2. DANGER: Visible laser radiation when open and interlock failed or defeated. Avoid direct exposure to beam.

3. CAUTION: Do not open the top cover. There are no user serviceable parts inside the unit. Leave all servicing to qualified service personnel.

This unit complies with FDA regulation for radiation control of laser products.

Region code information: DVD players and discs are coded by region. If the Region number described on the DVD disc does not correspond to the Region number of this product, this product cannot play the disc. The region code of this unit is 1.

Features

Advanced Playing Functions

Compatibility: Compatible with DVD, CD and Picture CD.

Performance: Multi-speed, fast forward, fast backward and slow forward.

On-screen Display: Choose from English, Spanish, French, German or Italian for the On-screen Display language.

Last Memory Playback: This unit will memorize where you stopped playback and continue playing the disk from that spot when power is restored (as long as the disc tray is not opened).

Search by Time: Search for a certain track of a disk by selected time.









Special Functions: Change screen aspect ratio, languages, and multi-angles.

Other Special Functions

High Resolution: MPEG-2 decoding format achieves more than 500 lines of horizontal resolution.

Power Adapter Switch: Automatically adapts to voltage requirements in U.S.

Accessories

ITEM	NAME	QTY
	Remote Control (& battery)	1
	Owner's Manual	1
	Audio/Video Cable	2
	Power Adapter	1
	Car Adapter	1
	Power Supply Cord	1
	Strap	4
	Earphone	2
	Game Controller	1

NOTE

Accessories and their parts numbers are subject to modification without prior notice due to improvements.

Contents

Safety Instructions	2
Features	5
Accessories	6
View of Front Panel	8
View of Side Panels	10
View of Main Unit Bottom	12
Remote Control	13
System Connections	16
Power Supply Preparation	18
Notes on Discs	19
Playback Operation	20
DVD Playback	21
CD Playback	25
Picture CD Playback	27
System Setup	29
Use of Straps	33
Definitions	35
Troubleshooting	36
Specifications	38

View of Front Panel

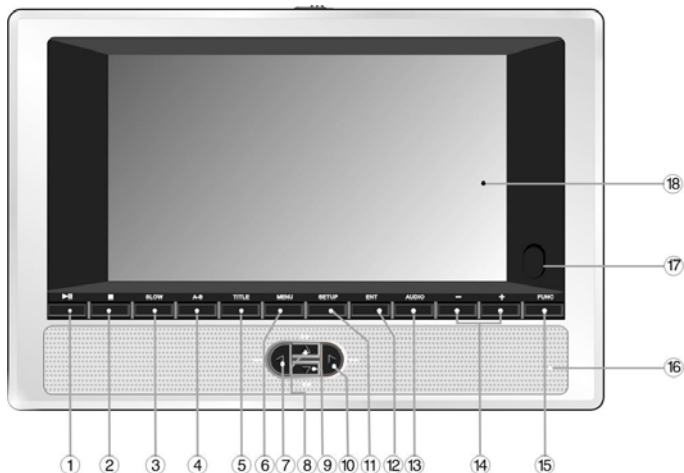

1. **▶|| (PLAY/PAUSE) button**

Press once to pause playback; press again to resume the playback.

2. **■ (Stop) button**

Press to stop playback. Press **▶||** button to resume playback from the stopped spot. Press twice to stop playback completely.

3. **SLOW button**

Press to activate slow playback function.

4. **A-B Repeat button**

Press to play a certain selected segment repeatedly.

5. **TITLE button**

Press to display the title menu if it exists in the disc.

6. **MENU button**

Press to display or cancel the menu.

7. ◀/⏮ button

Press to select different options, or to return to the previous list or the previous track or chapter.

8. ▲/▶ button

Press to select different options, or to search forward fast.

9. ▼/⏪ button

Press to select different options, or to search backward fast.

10. ▶/⏩ button

Press to select different options, or to skip to the next list, track or chapter.

11. Setup button

Press to enter the player's system setup.

12. ENT button

Press to access playback, or confirm your selection.

13. AUDIO button

Press to select different language (depends on availability on your disc). Press to select different audio track when a CD disc is played.

14. +/- button

Press to adjust the value of brightness and color.

15. FUNC button

Press to change the brightness and color level; press and hold for 1-2 seconds to change the aspect ratio.

16. Speaker

17. Remote Control Sensor

18. LCD Screen

View of Side Panels

Right Side View



- 1. Volume Control**
Use to adjust the volume of the headphone and speaker.
- 2. Headphone Jack**
Use to connect headphones for private listening. When headphones are connected to this jack, the speaker will be turned off automatically.
- 3. Audio Output Jack**
Used for audio output.
- 4. Video Output Jack**
Use for connecting to an external monitor.
- 5. DC 9.5V Input Jack**
Used to connect the power adapter, including the car adapter.
- 6. OPEN Switch**
Push to open the disc tray cover.
- 7. Disc tray cover**
When the disc is loaded gently press the cover to close it.

Left Side View



1. Headphone Jack

Use to connect headphones for private listening. When headphones are connected to this jack, the speaker will be turned off automatically.

2. Power Switch

Used to turn power on or off.

View of Main Unit Bottom

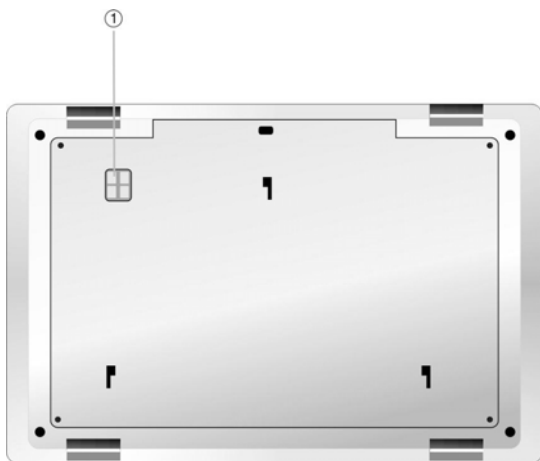

- 1. Rechargeable Battery Contacts**
For connecting the rechargeable battery pack.

Remote Control

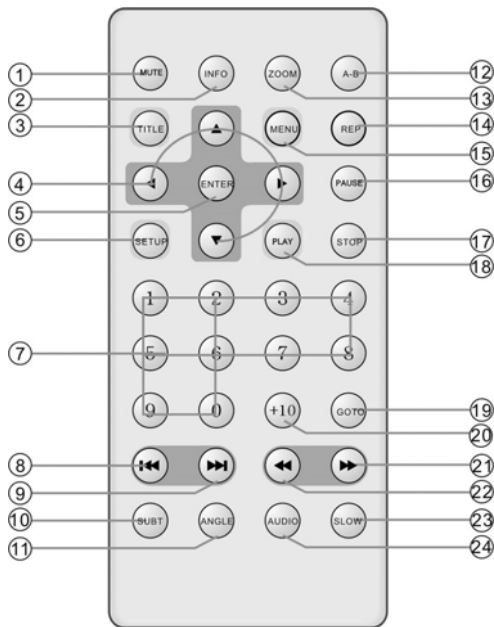

1. MUTE Button

Press to turn on/off the speaker output.

2. INFO Button

Press to display the detailed information of the disc during playing. Press this button again to exit from the information display..

3. TITLE Button

Press to display title menu if it exists in the disc.

4. Direction Button

Press to select different options.

5. ENTER Button

Press to access playback, or confirm your selection.

6. SETUP Button

Press to enter the player's system setup.

7. **0-9 Number Buttons**
Press to select an option in the menu.
8. **⏮ PREV Button**
Press to return to the previous list or the previous track or chapter. If it is a DVD disc, it needs to press this button twice to return to the previous track.
9. **⏭ NEXT Button**
Press to skip to the next list, track or chapter.
10. **SUBT Button**
Press to select different subtitle languages if there are multiple subtitle languages existing in the disc.
11. **ANGLE Button**
Press to access various camera angles if the DVD disc contains multiple camera angles.
12. **A-B Button**
Press to play a section of the disc from point A to point B. Press once to select the starting point (A), press again to select the end point (B). In A-B repeat playback, press this button to stop the repeat.
13. **ZOOM Button**
Press to enter and cycle through zoom functions, use the direction buttons (◀ ▶ ▲ ▼) to move around the screen.
14. **REP Button**
Press to repeat a chapter, track, title, or the entire disc.
15. **MENU Button**
Display the actual DVD Disc Menu on screen in play mode.
16. **PAUSE Button**
Press to pause playback.
17. **STOP Button**
Press to stop playback. Then press the PLAY button to resume playback from the stopped spot. Press this button twice to stop playback completely.
18. **PLAY Button**
Press to begin to play.
19. **GOTO Button**
Press to select the desired disc starting time, track or title.
20. **+10 Button**
Press this button and the additional number buttons to select item numbers which are greater than 9.
21. **⏩ FWD SCAN Button**
Press to search forward fast.
22. **⏪ REV SCAN Button**
Press to search backward fast.
23. **SLOW Button**
Press to activate slow playback function.
24. **AUDIO Button**
Press to select different languages when a DVD disc which contains multiple audio languages is played. Press to select different audio track when a CD disc is played.

Remote Control

Installation Steps

Follow the steps below to install the battery.

Step1: Pull the battery holder out from the remote control in the direction of the arrow.

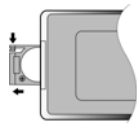

Step 2: Load a new battery properly with the (+) sided up.

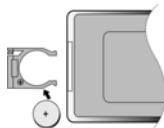

Step3: Insert the battery holder back into the original position.

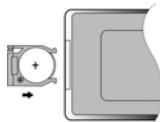

Battery Property

Battery Type: CR2025 3V

Battery Life: Approximately 1 year under normal use (at room temperature).

Caution

1. Improper use of the battery may cause overheating, explosion or ignition, which can result in an injury or a fire. Battery leakage may damage the remote control.
2. Do not expose the remote control unit to direct sunlight.
3. Do not recharge, disassemble, deform or heat the battery.
4. Do not put the battery in fire or water.
5. Replace an exhausted battery immediately.

- Always ensure that the DVD player, TV and any other electrical equipment to be connected with are switched off and unplugged from the power supply.
- Ensure that you observe the color coding when connecting audio and video cables.

Connecting to TV

Audio/Video connections

Follow the drawings below to connect the DVD player to TV's Audio/Video inputs with Audio/Video cables.

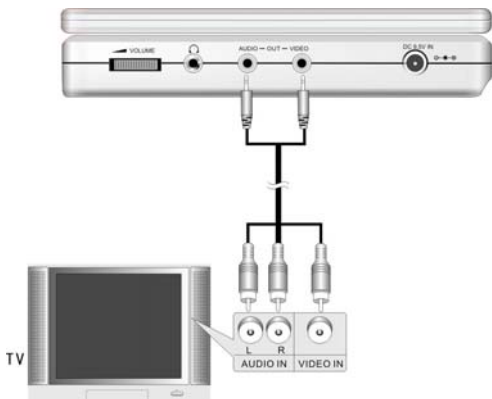

System Connections

Connecting to Amplifier

Refer to your Audio equipment's manual before connection.
Follow the drawings below to connect the DVD player to AV amplifier.

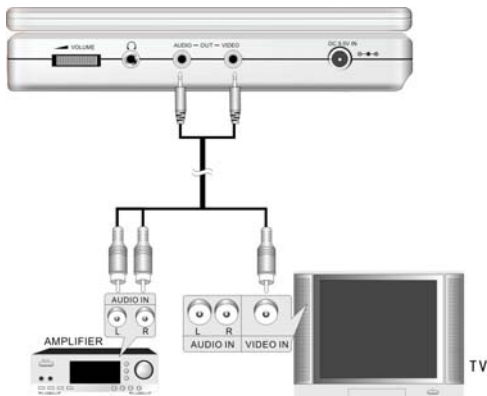

Connecting to Headphones

Connect the headphones to the right side of the player for private listening.



When headphone is connected, the speakers will automatically turn off.

Using the AC Adapter

The player is supplied with an AC adapter for powering the unit and charging the battery.

1. Connect AC adapter to the right side of the DVD player in the jack marked DC 9.5V IN, as shown on the right.
2. Plug the two-prong end of the power cord into a grounded electrical outlet.

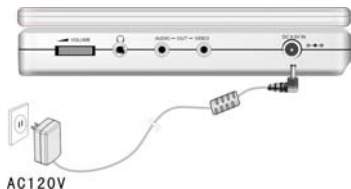

Note: Turn player's power off before unplugging.

Using of Car Adapter

The player is supplied with a Car Adapter for powering the unit while in a vehicle.

Connect the Car Adapter Power Plug to the unit's power jack and plug the other end to the vehicle's cigarette socket, as shown on the right figure.

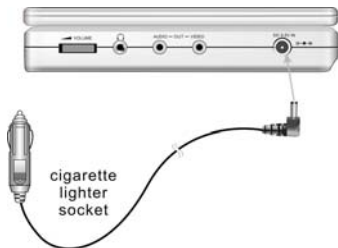



Attention

- Do not operate the unit or view video software while driving a vehicle.
- Place the unit in a proper position for viewing.
- Disconnect the player from the Car Adapter when starting the vehicle.

Notes on Discs

Compatible Disc Formats

	DISC LOGO	DIAMETER	PLAYBACK TIME/ PLAYABLE SIDES
DVD		12cm	133 min (SS-SL)
			242 min (SS-DL)
			266 min (DS-SL)
			484 min (DS-DL)
		8cm	41 min (SS-SL)
			75 min (SS-DL)
82 min (DS-SL) 150 min (DS-DL)			
CD		12cm	74 min
		8cm	20 min
JPEG		12cm	

Operation methods of some DVD discs are specified by the software manufacturer. Please follow the instructions of those discs.

Care of Discs

Holding Discs

When loading or removing discs, do not touch their playing surfaces as the right figure.



Cleaning

Fingerprints or stain on the disc may affect the quality of sound and picture. To clean your discs, use a soft clean cloth to wipe them. If necessary, moisten a soft cloth with diluted neutral detergent to remove heavy dirt or fingerprints.



Do not wipe in a circular direction as the figure in the right middle (concentric scratches on the disc groove tend to cause noise). Gently wipe from the center of the disc to the outer edge as the right figure.



Playback Operation

READ THE FOLLOWING INSTRUCTIONS CAREFULLY BEFORE USING YOUR DVD PLAYER FOR THE FIRST TIME.

WARNING: Do not play poor-quality discs to avoid damaging the lens.

Pre-operation

1. Connect the unit to power supply through the provided AC adaptor.
2. Switch "POWER ON/OFF" to "ON" on the left panel to turn on the DVD player.
3. Press OPEN button on the unit to open the disc tray cover, put a disc in the disc tray with printed side facing up. Close the disc cover. (See below)



4. The player will search disc and play it automatically.
5. Adjust the volume with the VOLUME control on the right panel to the desired level.
6. To turn the player off, switch the "POWER ON/OFF" on the left panel to "OFF".

Using of General Button

FUNC
button



Press the FUNC button to change the brightness and color level. Adjust these values with + and - buttons on the front panel. Press and hold the FUNC button for about 1 or 2 seconds to change the aspect ratio between 16:9 and 4:3. See below for details:

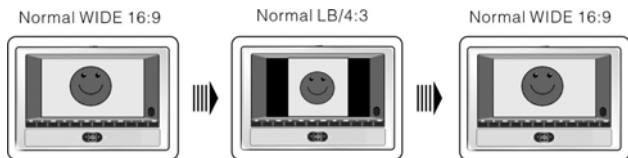

Playback Operation

DVD Playback

Buttons Operation

ENTER/ENT
button



Press ENTER button to start playing, or ◀ ▶ ▲ ▼ (Direction buttons) or 0-9 buttons to select a Title and Chapter directly.



Press ENT button to start playing.

Pause/▶||
button



Press PAUSE button to pause during playback, then press PLAY button to resume normal playback.



Press ▶|| button to pause during play, then press it again to resume normal play.

Stop/■ button



During playback, press STOP button once to stop playing, then press PLAY button to resume normal playback from the stopped point. Press STOP button twice repeatedly to stop playback completely. Then when you press PLAY button, the player will play from the beginning.



During playback, press ■ button once to stop playing, then press ▶|| button to resume normal playback from the stopped point. Press it twice repeatedly to stop playback completely. Then press ▶|| button, the player will play from the beginning.

Zoom button



Press ZOOM button repeatedly to shift among 1X, 2X, 3X, 4X zooming effect and normal playback.

A-B Button



Press A-B button once to set the starting point A, press it again to set the end point B. Then the player will play the segment between A and B continuously. Press this button a third time to stop the A-B repeat.



Playback Operation

DVD Playback (continued)

TITLE button



Press TITLE button during play. The title menu will appear on the screen.

Press ◀ ▶ ▲ ▼ (direction buttons) to select the title or disc menu item you wish to play, then press ENTER button to confirm your selection. Or press 0-9 buttons to select the item you prefer directly.

MENU button



Press MENU button during play. The root menu will appear on the screen.

Press ◀ ▶ ▲ ▼ (direction buttons) to select the item you wish to play, then press ENTER button to confirm your selection. Or press 0-9 buttons to select the item you prefer directly.

◀▶ buttons



Press ◀ button to go to the beginning of the previous chapter.

Press ▶ button to play the next chapter.

▶▶◀◀ buttons



Press the ▶▶ button to start fast forward playback.

Press it repeatedly to fast forward at the speed of 2X, 4X, 8X, 16X and normal playback in sequence. Press the ◀◀ button to fast reverse.

Press it repeatedly to fast reverse at the speed of 2X, 4X, 8X, 16X and normal playback in sequence.

Press the PLAY button to resume normal playback.

SLOW button



Press SLOW button repeatedly, the slow playback will be under going at the speed of 1/2, 1/4, 1/8, 1/16 and normal playback in sequence. Press the PLAY button to resume normal playback.

Playback Operation

DVD Playback (continued)

INFO button



Press INFO button repeatedly for different detailed information about the disc during the disc playback and to cancel the information.

AUDIO button



DVD discs can contain up to 8 audio bit streams. For example: English, French etc.
To select the audio bit stream you prefer, press AUDIO button during playback. The DVD player will play the next audio bit stream if exists every time you press AUDIO button in succession.
NOTE: This function is available for DVD discs recorded with multi-audio languages.

SUBT button



When a DVD disc is playing, press SUBT button to select a subtitle language or to turn the subtitle off. A DVD disc can be recorded with up to 32 subtitles. Press SUBT button repeatedly, the mode of subtitles will recycle as follows:
SUBTITLE 1/N: Subtitle 1 appears on the screen.
SUBTITLE 2/N: Subtitle 2 appears on the screen.
SUBTITLE */N: Subtitle * appears on the screen
SUBTITLE OFF: No subtitle.
"N" refers to the total number of subtitles that the current disc contains.
NOTE: This function is available for DVD discs recorded with multi-subtitles

REP button



Press REP button to repeat a Chapter, Title or cancel the repeat in sequence.

Playback Operation

DVD Playback (continued)

ANGLE
button



Press ANGLE button to play the disc in multi-angle. Multi-angle means that a scene is shot from different angle so that audience can watch from any angle, like the drawings below:



If there are multiple angles in a scene, you can use the ANGLE button to select the angle you like to enjoy. Press the ANGLE button repeatedly to view from different angle.

NOTE: This function is only available for the DVD disc that coded with multi-angles.

GOTO button



Press GOTO button to select desired disc title, chapter or time.

Use ◀ or ▶ direction button to move the blue bar to TITLE, CHAPTER or TIME.

Use 0-9 number buttons to enter the desired title, chapter or time directly. And press ENTER button to confirm. Then the player will begin playing from the selected title, chapter or time.

Press it repeatedly to cancel the item.

Playback Operation

CD Playback

When a CD disc is loaded, the player will play it automatically by the default sequence of the disc. You can use **⏮**, **⏭** or number buttons to select a certain track to play.

Pause/⏸ button



During playback, press PAUSE button to pause the playback, then press PLAY button to resume playback.



During playback, press ⏸ button once to pause the playback, then press it again to resume playback.

STOP/■ button



During playback, press the STOP button once to stop playback. Then press PLAY button, the player will resume playback from the stopped point. Press this button twice to stop playback completely.



During playback, press ■ button once to stop playback. Then press ⏸ button, the player will resume playback from the stopped point. Press ■ button twice to stop playback completely.

⏭ & ⏮ buttons



Press the ⏭ button to start fast forward playback. Press it repeatedly to fast forward at the speed of 2X, 4X, 8X, 16X and normal playback in sequence. Press the ⏮ button to fast reverse. Press it repeatedly to fast reverse at the speed of 2X, 4X, 8X, 16X and normal playback in sequence. Press the PLAY button on the remote control to resume normal playback.



REP button



Press REP button repeatedly to repeat a Track, All or cancel the repeat.

Playback Operation

CD Playback (continued)

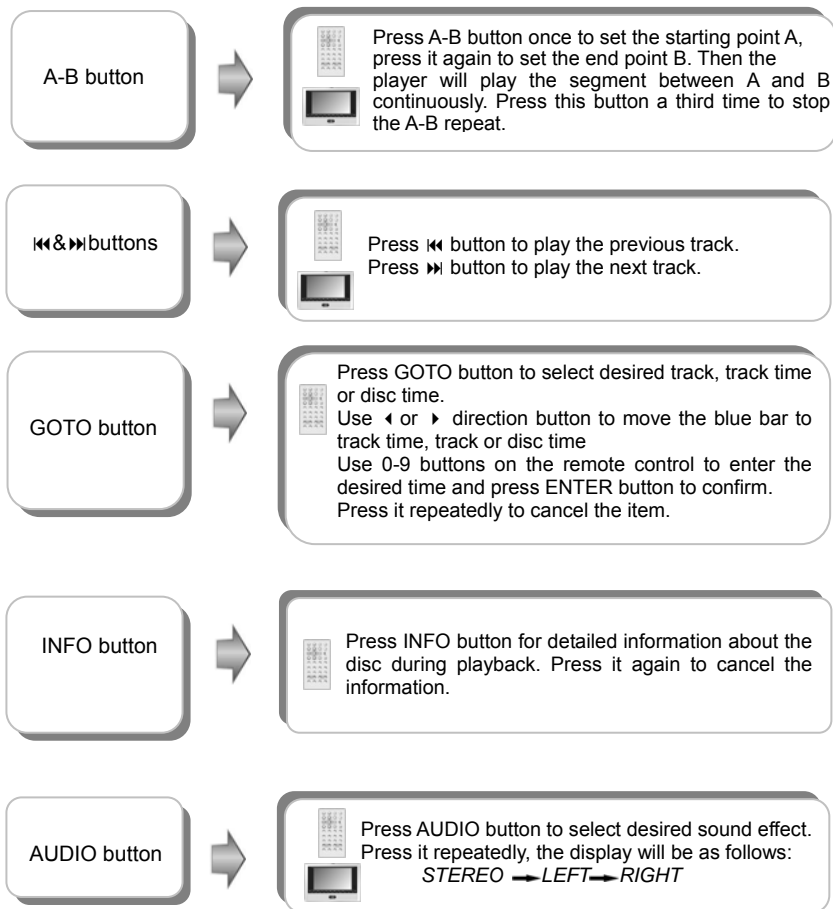

Picture CD Playback

Pre-operation

1. Load a Picture CD in the disc tray, the player will search for disc automatically.
2. The screen displays the Root Folder with several subdirectories/subfolders. Use ▲, ▼ buttons to select a desired folder. Then press ENTER button on remote control or front panel to confirm your selection.
3. The screen enters the selected subfolder with several pictures. Use ▲, ▼ buttons to select the desired picture. Then press ENTER button on remote control or front panel to confirm your selection.
4. Press ◀ button to return to last folder or directory. Or move the yellow bar to  .. , then press ENTER button on remote control or front panel to return to the last folder or directory.

Note: Many discs have other items besides pictures.

Buttons Operation

STOP/■
button



During playback, press the STOP button once to stop playback. Then press PLAY button, the player will resume playback from the stopped point. Press this button twice to stop playback completely.



During playback, press the ■ button once to stop playback. Then press ►| button, the player will resume playback from the stopped point. Press ■ button twice to stop playback completely.

PAUSE/|| button



Press PAUSE button to pause during playback. Press PLAY button to resume normal playback.



Press ►| button to pause during playback. Press it again to resume normal playback.

◀&▶ buttons

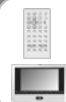

During playback, press the ◀ PREV button to go to the previous picture. Press ▶ NEXT button to go to the next picture.

REP button



Press REP button to repeat a track, all or cancel the repeat.

Playback Operation

Picture CD Playback (continued)

GOTO button



Press GOTO button to select the desired folder or picture.
Press 0-9 buttons to select your favorite folder or picture directly.

Picture Rotate



While browsing a picture, you can use direction \blacktriangle , \blacktriangledown buttons to rotate the current picture.



Press \blacktriangle button to rotate the current picture clockwise, as following drawings:



Press \blacktriangledown button to rotate the current picture anti-clockwise, as following drawings:



System Setup

You can change the default settings of this unit to customize its performance to your own preference. Read this section to learn how to set up the system.

Note: the system should only be set up in the state that no disc (the disc tray should be closed) is in the DVD drive or the unit is in the completely stop mode.

Follow the steps below to set up your system:

1. Press the SETUP button.

The setup menu will appear on the screen. It includes language setup and preferences. You can exit from the setup menu by pressing SETUP button again at any time during the setting.

2. Press ▲ or ▼ button to select a sub-menu that you want to set up.

3. Press ▲ or ▼ button to select the item that you want to set up in the sub-menu.



Press SETUP button, then the screen will display as the left.

Language Setup

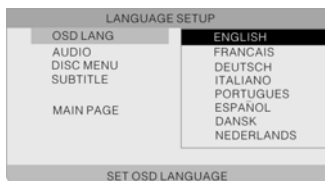

1. OSD LANG

This item is used to set the OSD (on-screen display) language. Press ▶ to enter the setup of this item. There are eight languages for you to choose. English by default.

Press ▲ or ▼ button to choose the proper one. Press ENT button to confirm your selection. Press ◀ to exit from this item.

System Setup



2. AUDIO

This item is used to set the audio output language.

Press **▲** or **▼** button to highlight this item.

Press **▶** to enter the setup of this item.

There are several languages for you to choose. English by default.

Press **▲** or **▼** button to choose the preferred Language.

Press ENT button to confirm your selection.

Press **◀** to exit from this item.



3. DISC MENU

This item is used to set the menu language.

Press **▲** or **▼** button to highlight this item.

Press **▶** to enter the setup of this item.

There are several languages for you to choose. English by default.

Press **▲** or **▼** button to choose the preferred Language.

Press ENT button to confirm your selection.

Press **◀** to exit from this item.



4. SUBTITLE

This item is used to set the subtitle language.

Press **▲** or **▼** button to highlight this item.

Press **▶** to enter the setup of this item.

There are several languages for you to choose. Off by default.

Press **▲** or **▼** button to choose the preferred Language.

Press ENT button to confirm your selection.

Press **◀** to exit from this item.

Preferences

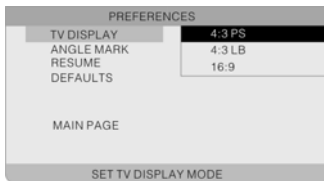

1. TV DISPLAY

This item is used to set TV display mode.

Press **▶** button to enter the setup of this item.

It includes 4:3 PS (default), 4:3 LB and 16:9.

Press **▲** or **▼** button to choose the proper one.

Press **ENT** button to confirm your selection.

Press **◀** to exit from this item.

Note: Select 4:3 PS or 4:3 LB when a 4:3 TV is connected.

Select 16:9 when a 16:9 wide screen TV is connected.

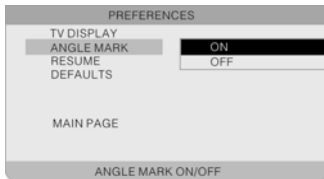

2. ANGLE MARK

If the scene was shot from multiple angles, you can change the camera angle of the scene you are watching. Not all DVD discs have this feature.

Press **▲** or **▼** button to highlight this item.

Press **▶** button to enter the setup of this item.

On (default): Select on, an angle icon will appear on the screen. You will be notified if alternative viewing angles are available.

Off: There will no angle icon appear on the screen.

Press **▲** or **▼** button to select on or off. Press **ENT** button to confirm your selection. Press **◀** to exit from this item.

System Setup

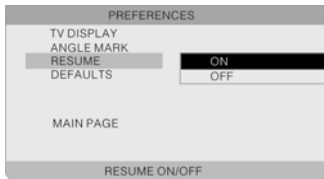

3. RESUME

This item is used to set last memory state.

Note: The last memory is referred to the state that if you press PWR button, or open the disc tray cover by accident but still keep the disc in during playback, then when you start playback again, the player will begin playing from where you are left off.

Press \blacktriangle or \blacktriangledown button to highlight this item.

Press \blacktriangleright to enter the setup of this item.

The default setting of this item is ON.

Press \blacktriangle or \blacktriangledown button to choose on or off.

Press ENT button to confirm your selection.

Press \blacktriangleleft to exit from this item.

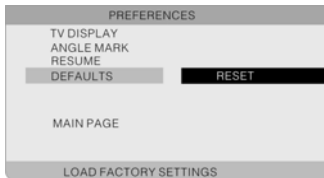

4. DEFAULTS

This item is used to reset the unit.

Press \blacktriangle or \blacktriangledown button to highlight this item.

Press \blacktriangleright to enter this item.

Press ENT button to reset.

Then all the settings of your unit are back to the original state.

Use of Straps

Follow the steps below to fix the DVD Player onto the back of a car seat headrest.

1. Place the DVD player on a soft and smooth surface with the bottom facing up.
2. Loosen the strap and remove the buckle from the strap.
3. Insert the strap through the holes as in Fig.1. Make sure the inside of the strap faces up.
4. Thread the strap into the buckle as in Fig.2 and Fig.3. After threading, make sure the outside of the buckle faces up.

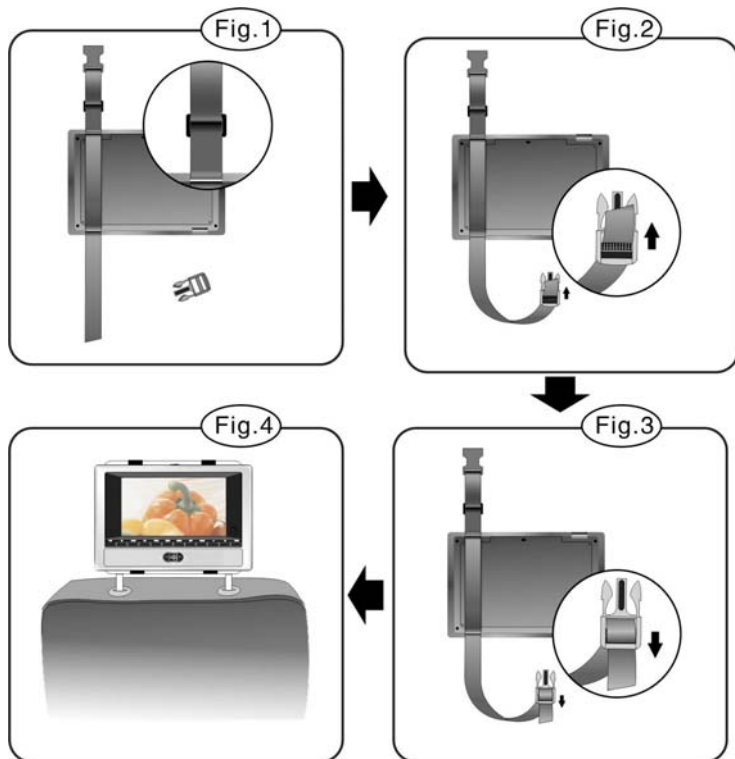

Use of Straps

5. Repeat these steps for the other strap.
6. Adjust the length of the straps according to the car seat.
7. Fasten the straps on the headrest of the seat as in Fig. 4. Make sure the two straps are between the headrest support rods (if your car has them).

NOTE: The drawings show the outside and the inside of the buckle and the strap.

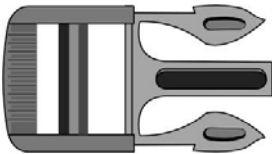

Outside

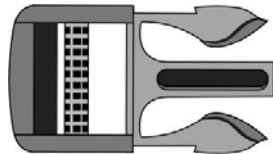

Inside



Outside



Inside

Letterbox screen

This refers to a screen on which the playback picture of wide-screen DVDs appears with black bands running along the top and bottom.

Pan & Scan screen

This refers to a screen on which the playback picture of wide-screen DVDs is cut off at the left and right sides.

Title, Chapter (DVD)

DVDs are divided into some large sections (titles) or some small sections (chapters). Each section is numbered: these numbers are called "Title number" or "Chapter number".

Title 1

Title 2

Chapter1

Chapter 1

Chapter2

.....

.....

Track (CD)

CDs are divided into some sections (tracks). Each section is numbered; these numbers are called "Track number".

Track 1

Track 2

Track 3

.....

JPEG

JPEG is a common picture format that has small file size and low quality loss rate of picture. Hundreds of pictures can be stored in a disc in this format. In order to utilize real digital album, use film to make a "PICTURE CD" in JPEG format.

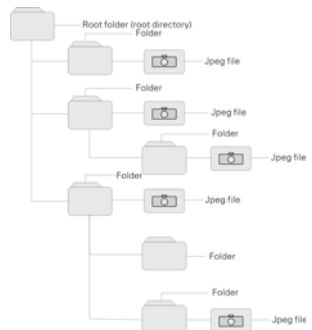

Troubleshooting

Take steps described in the tables below to solve simple problems before contacting after-sales service.

If You Suspect Something Wrong, immediately turn the power off.

Disconnect the power connector and check that there is neither smoke nor heat from the unit before asking for repairs. Never try to repair the unit by yourself because it is dangerous to do so.

PROBLEM

POSSIBLE CAUSE

POSSIBLE SOLUTION

The player cannot play.

The disc cover may not be closed.

Close the disc cover.

There may not be any discs in the DVD drive.

Put a disc in to the DVD drive.

The disc may not be put in with the right way.

Put the disc in with the label side up.

The disc may be dirty or warped.

Clean or change the disc.

The player's region code may not as the same as the region code of DVD disc.

Make sure the player's region code is the same as the region code of DVD disc.

There may be water on the lens.

Remove the disc and keep the player being powered off for at least two hours.

There is no sound

The system connection may be not correct.

Connect the system correctly.

The speaker may not be turned on.

Turn on the speaker.

The sound setup of the DVD disc may be not correct.

Setup the sound of the DVD correctly.

The disc may be dirty or warped.

Clean or change the disc.

Troubleshooting

PROBLEM

POSSIBLE CAUSE

POSSIBLE SOLUTION

There is no picture.

The LCD may be off or not be in correct video mode.

Turn on the LCD and choose the correct video mode.

The system connection may be not correct.

Connect the system correctly.

The unit may be not in AV out mode.

Switch AV tab on the bottom of the unit to out.

Poor AV performance.

The disc may be dirty or warped.

Clean or change the disc.

The remote control does not work

There may be some obstructions between the remote control and the player.

Remove the obstruction between the remote control and the player.

The remote control may not be pointed at the player.

Point the remote control at the player directly.

The batteries of remote control may not be inserted correctly.

Make sure the polarity of each battery is correct.

The batteries of remote control may be out of power or weak.

Replace the batteries.

Other possibilities:

Static or other external interference may cause the player function abnormally. In order to recover normal status, unplug the power-supply cord and then plug it into the outlet again to reset the player. If the problems still exist, cut off the power supply and consult your service center or the qualified technician.

Specifications

TFT screen size	7 inches	
Laser Wavelength	780/650 nm	
Video System	NTSC	
Frequency Response	20Hz-20kHz \pm 2.5dB	
Audio Signal-to-noise Rate	\geq 85dB	
Audio distortion+noise	\leq -70dB (1kHz)	
Channel Separation	\geq 70dB (1kHz)	
Dynamic Range	\geq 80dB (1kHz)	
Audio Out	Analog Audio Out	Output Level: $1.5V \pm_{1.0}^{0.2}$, Load: 10K Ω
Video Out	Video Out	Output Level: $1V_{p,p} \pm 0.2$, Load: 75 Ω Unbalanced Negative
Power	AC 120V ~ 50Hz	
Power Consumption	< 25W	
Dimensions	230mmX154mmX40mm (L*W*D)	
Weight	About 0.85kg	

DESIGN AND SPECIFICATIONS ARE SUBJECT TO CHANGE WITHOUT NOTICE

Manufactured under license from Dolby Laboratories.
"Dolby" and the double-D symbol are trademarks of Dolby Laboratories.
Confidential unpublished works. © 1992 -1997 Dolby Laboratories, Inc.
All rights reserved.

For service, support and warranty information, visit www.Polaroidelectronics.com or in the US call 1-886-289-5168, in Canada call 1-886-301-7922 and in Mexico call 01-800-400-2443.

"Polaroid" is a registered trademark of Polaroid Corporation of Waltham, MA USA.

7" Portable DVD Player PDM-2727

Extra Screen



Contents

Contents	2
Safety Instructions	3
View of Front Panel	4
View of Side Panel	5
System Connection	6
Power Supply Preparation	7
Troubleshooting	8
Specifications	9

Safety Instructions



The lighting flash with arrowhead symbol, within a triangle, alerts the user to “dangerous voltage” which could cause electric shock.



The exclamation point within a triangle indicates to the user to read important operating and maintenance instructions in the manual.

Notes

- 1) Read these instructions.
 - 2) Keep these instructions.
 - 3) Heed all warnings.
 - 4) Follow all instructions.
 - 5) Do not use near water.
 - 6) Clean only with dry cloth.
 - 7) Do not block any ventilation openings. Maintain well-ventilated conditions around the product. Do not put product on bed, sofa or anything that blocks ventilation. Install in accordance with the manufacturer’s instructions.
 - 8) Do not install near any heat sources such as radiators, heat registers, stoves, or other apparatus (including amplifiers) that produce heat.
 - 9) This unit is equipped with a polarized plug. A polarized plug has two blades with one wider than the other. A grounding type plug has two blades and a third grounding prong. The wide blade or the third prong is provided for your safety. If the plug provided doesn't fit in your outlet, consult an electrician for replacement of the obsolete outlet. Removal of the polarized plug will diminish the plugs level of safety.
 - 10) Protect the power cord from being walked on or pinched particularly at plugs, convenience receptacles, and the point where they exit from the apparatus.
 - 11) Only use attachments/accessories specified by the manufacturer.
 - 12) Use only with the cart, stand, tripod, bracket, or table specified by the manufacturer, or sold with the apparatus. When a cart is used, use caution when moving the cart/apparatus combination to avoid injury from tip-over.
- 
- 13) Unplug this apparatus during lightning storms or when unused for long periods of time.
 - 14) Refer all servicing to qualified service personnel. Servicing is required when the apparatus has been damaged in any way, for example, power-supply cord or plug is damaged, liquid has been spilled or objects have fallen into the apparatus, the apparatus has been exposed to rain or moisture, does not operate normally, or has been dropped.
 - 15) Apparatus should not be exposed to dripping or splashing and no objects filled with liquids, such as vases, should be placed on the apparatus.

Note: Do not touch the color TFT LCD screen by hand directly.

View of Front Panel

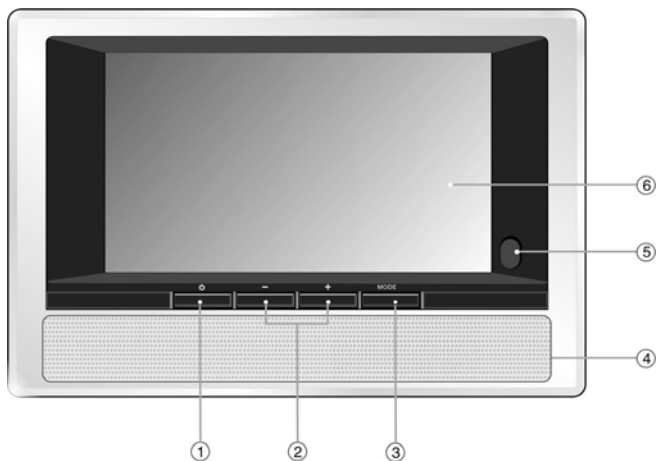

1. POWER button

Press to access to or exit from the standby mode.

2. -/+ button

Press to adjust the value of brightness and color

3. MODE button

Press to change the brightness and color level, press and hold for 1-2 seconds to change the aspect ratio.

4. Speaker

5. Power Indicator

In normal playback status, it doesn't indicate and it turns red in standby mode.

6. LCD Screen

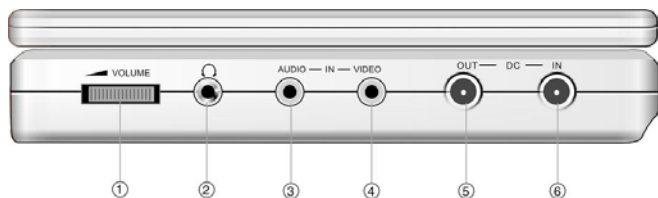

1. Volume Control

Used to adjust the volume of the headphone and speaker.

2. Headphone Jack

Used to connect headphones for private listening. When the headphones are connected to this jack, the speaker will be turned off automatically.

3. Audio Input Jack

Used for audio input.

4. Video Input Jack

Use for video input.

5. DC 9.5V Output Jack

Used for output power to the master DVD player.

6. DC 9.5V Input Jack

Used to connect the power adapter, including the car adapter.

System Connections

Connect to Master DVD player

1. Make sure that the master DVD player, slave LCD screen and any other electrical equipment are off before connection.
2. Connect the AC adapter to the slave LCD screen and connect the slave LCD screen with the master DVD player using power supply cord to supply power to the master DVD player.
3. Use audio and video cables to connect the slave LCD screen with the master DVD player so that the master DVD player can input audio and video to the slave LCD screen.

Please see the figure below for details.



Note: The AC adapter must connect to the slave LCD screen, or the slave screen will have no power supply.

Connecting to Headphones

Connect the headphones to the right side of the player for private listening.

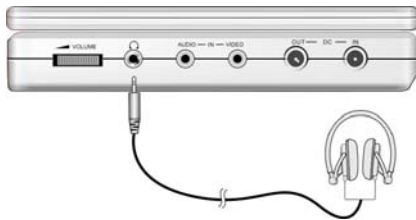

When headphone is connected, the speakers will automatically turn off.

Using the AC Adapter

1. Connect AC adapter to the jack marked DC IN on the right side of the slave LCD screen in, as shown below.
2. Plug the two-prong end of the power cord into a grounded electrical outlet.

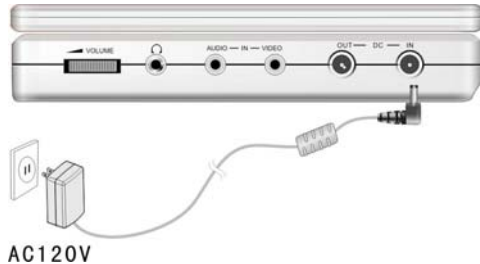

Note: Turn player's power off before unplugging.

Using of Car Adapter

Connect the Car Adapter Power Plug to the slave LCD screen's power jack and plug the other end to the vehicle's cigarette socket as the figure shows below.

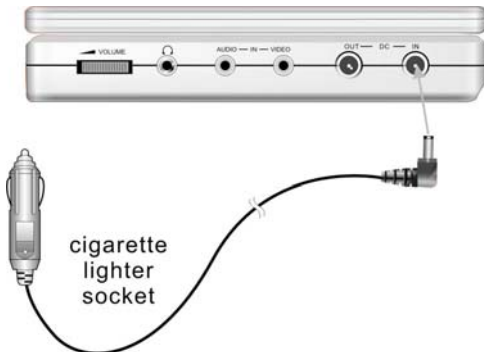

Attention

- Do not operate the unit or view video software while driving a vehicle.
- Place the unit in a proper position for viewing.
- Disconnect the player from the Car Adapter when starting the vehicle.

Troubleshooting

SYMPTOM	HOW TO CHECK
There is no sound.	<ul style="list-style-type: none">- Make sure system connection is correct.- Make sure the speakers are turned on.- Make sure the audio source is correct.
There is no picture.	<ul style="list-style-type: none">- Make sure LCD screen is on and in correct video mode.- Make sure your system connection is correct.- Make sure the video source is correct.

Others possibilities:

Static or other external interference may cause the unit display abnormally. In order to recover normal status, unplug the power-supply cord and then plug it in to reset the unit. If the problems still exist, disconnect the power and consult your service center or a qualified technician.

Specifications

TFT screen size	7 inches
Video System	NTSC
Frequency Response	20Hz-20kHz \pm 2.5dB
Power	DC 120V~50/Hz
Power Consumption	<25W
Dimensions	230mm x 154mm x 22mm (L*W*D)
Weight	0.37kg

DESIGN AND SPECIFICATIONS ARE SUBJECT TO CHANGE WITHOUT NOTICE

*For service, support and warranty information, visit www.Polaroidelectronics.com
or in the US call 1-886-289-5168, in Canada call 1-886-301-7922 and in Mexico call
01-800-400-2443.*

"Polaroid" is a registered trademark of Polaroid Corporation of Waltham, MA USA.

Reproductor portátil de DVDs de 7" PDM-2727



Instrucciones de seguridad Importantes

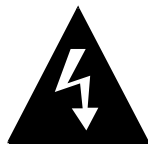

PRECAUCIÓN

RIESGO DE DESCARGAS ELÉCTRICAS
NO LO ABRA



PRECAUCIÓN: PARA REDUCIR EL RIESGO DE DESCARGA ELÉCTRICA, NO quite la cubierta ni la parte trasera. El interior no contiene partes que el usuario pueda reparar. Encargue las reparaciones a personal cualificado.



El símbolo en forma de rayo con punta de flecha en el interior de un triángulo equilátero tiene la función de alertar al usuario de la presencia de "voltaje peligroso" no aislado en el interior del producto, el cual puede tener la magnitud suficiente para constituir un riesgo de descarga eléctrica.



El signo de exclamación en el interior de un triángulo equilátero tiene la intención de alertar al usuario de la existencia de importantes instrucciones de mantenimiento y operación en la documentación que acompaña al aparato.

ADVERTENCIA: PARA REDUCIR EL RIESGO DE INCENDIO O DE DESCARGA ELÉCTRICA, NO exponga este aparato a la lluvia ni a la humedad.

CLASS1
LASER PRODUCT

PRECAUCIÓN: Radiación de laser. No mire fijamente el laser

PRECAUCIÓN: El uso de los controles, de los ajustes, o de los procedimientos otro que éstos especificados puede dar lugar a la exposición de radiación peligrosa.

SUMINISTRO DE CORRIENTE:

Conecte el adaptador incluido en la ranura marcada "Power In" al costado del reproductor de DVD. Enchufe el extremo con dos clavijas del cable de alimentación a un tomacorriente de CA de 100-120 V. Si tiene problemas para introducir el enchufe, dele la vuelta e introdúzcalo otra vez. Si la unidad no va a ser utilizada por un largo período de tiempo, desenchúfela del tomacorriente.

NOTA:

Antes de enchufar el cable de alimentación a un tomacorriente de CA, verifique que se han efectuado todas las conexiones.

PRECAUCIÓN: Estas instrucciones para efectuar reparaciones están destinadas solamente a personal cualificado para ello. Con el fin de reducir el riesgo de descargas eléctricas, debe efectuar exclusivamente el mantenimiento explicado en las instrucciones de funcionamiento, a menos que esté cualificado para efectuar mantenimientos de otro tipo.

Para obtener instrucciones relativas a la realización del mantenimiento, consulte el manual para ello.

1. Lea estas instrucciones.
2. Guarde estas instrucciones.
3. Respete todas las advertencias.
4. Siga todas las instrucciones.
5. No lo use cerca del agua.
6. Límpielo solamente con un paño seco.
7. No bloquee ninguna de las aberturas de ventilación. Mantenga el producto en condiciones que permitan una buena ventilación a su alrededor. No lo ponga sobre una cama, sofá o nada que bloquee su ventilación. Instálelo siguiendo las instrucciones del fabricante.
8. No lo instale en las proximidades de fuentes de calor, tales como radiadores, rejillas de calefacción, estufas u otros aparatos (incluyendo amplificadores) que producen calor.
9. No soslaye el propósito de seguridad del enchufe polarizado o con conexión a tierra. Los enchufes polarizados tienen dos clavijas planas, una más ancha que la otra. Los enchufes con conexión a tierra tienen dos clavijas planas y una tercera clavija de conexión a tierra. La clavija plana ancha o la tercera clavija se proporcionan por su seguridad. Consulte a un electricista para que reemplace y actualice el tomacorriente si el enchufe que se proporciona no puede entrar en él.
10. Proteja el cable para que no se pise, ni se contraiga, en particular a la altura de los enchufes, la toma de corriente y el punto en el que sale del aparato.
11. Use solamente aditamentos/accesorios especificados por el fabricante.
12. Úselo solamente con el carrito, la mesita, el trípode, el soporte o la mesa especificados por el fabricante o que se venden con el aparato. Al usar un carrito, tenga cuidado cuando mueva la combinación de carrito/aparato para impedir que se vuelque y cause lesiones.
13. Desenchufe este aparato cuando haya tormenta eléctrica o cuando no se use por largos períodos de tiempo.
14. Remita la reparación a personal cualificado. Es necesario reparar el aparato cuando haya sido dañado de cualquier manera como, por ejemplo, si el cable de alimentación o el enchufe se encuentran dañados, si se derramó líquido o han caído objetos dentro del aparato, si éste estuvo expuesto a la lluvia o a la humedad, si no funciona normalmente o si se cayó.
15. El aparato no debe estar expuesto a goteos ni salpicaduras y no se deben colocar sobre él objetos que contengan líquido, como jarrones.



Nota: No toque con las manos o los dedos la pantalla de cristal líquido TFT a color

Protección de copyright

Se prohíbe la copia, difusión, muestra pública, y empréstito no autorizados de los discos. Este producto incorpora tecnología para la protección del copyright que se encuentra protegida por exigencias de ciertas patentes estadounidenses y otros derechos de la propiedad intelectual que son propiedad de Macrovision Corporation y otros propietarios de derechos. El uso de esta tecnología de protección del copyright debe ser autorizado por Macrovision Corporation y está indicado solamente para su uso en el hogar y en otros casos de exhibición limitada, a menos que Macrovision Corporation autorice un uso diferente. Se prohíbe la ingeniería reversa o el desmontaje del aparato.

DE IMPORTANCIA PARA LOS PRODUCTOS DE RAYOS LÁSER

1. **PRODUCTO DE RAYOS LÁSER CLASE 1**
2. **PELIGRO:** Cuando está abierto y el sistema de intertraba r se aplica o falla, ocurre radiación láser visible. Se debe evit exponerse directamente al rayo.
3. **PRECAUCIÓN:** No abra la cubierta superior. Dentro de la unidad no hay piezas a ser reparadas por el usuario. Todas las reparaciones deben ser realizadas por personal cualificado.

Esta unidad se conforma con la regulación del FDA para el control de la radiación de los productos del laser.

Información sobre el código de región: Los reproductores y discos de DVD están codificados por regiones. Si el número de región indicado en el DVD no corresponde al código de región de este producto, no se podrá reproducir el disco. El código de región de este aparato es el 1.

Funciones de reproducción avanzadas

Compatibilidad: compatible con DVD, CD y CD de imágenes.

Funciones: varias velocidades, avance rápido, rebobinado rápido y avance lento.

Visualización en pantalla: escoja el idioma de la visualización en pantalla: inglés, español, francés, alemán o italiano.

Reproducción de la última memoria: esta unidad memorizará el sitio en donde la reproducción se detuvo y, una vez que la energía sea restablecida, la continuará a partir del mismo sitio (siempre y cuando la bandeja del disco no esté abierta).

Búsqueda por tiempo: busque una pista determinada del disco seleccionando el tiempo correspondiente.

Funciones especiales: cambio de la relación de aspecto de la pantalla, diversos ángulos e idiomas.

Alta resolución: el formato de descodificación MPEG-2 obtiene una resolución horizontal de más de 500 líneas.

Interruptor adaptador de voltaje: se adapta automáticamente a los requisitos de voltaje de EE.UU.

Accesorios

ARTÍCULO	NOMBRE	CANTIDAD
	Control remoto (con baterías)	1
	Instrucciones de uso	1
	Cable de audio / video	2
	Adaptador de voltaje	1
	Adaptador para vehículo	1
	Cable de alimentación	1
	Cinta	4
	Audífono	2
	Consola de juegos	1

NOTA

Debido a la constante incorporación de mejoras, los accesorios y sus números de referencia pueden cambiar sin previo aviso.

Instrucciones de seguridad	2
Características	5
Accesorios	6
Vista del panel delantero	8
Vista de los paneles laterales	10
Vista de la parte inferior del aparato principal	12
Control remoto	13
Conexiones del sistema	16
Preparación del suministro de corriente	18
Información sobre los discos	19
Reproducción de discos	20
Reproducción de DVD	21
Reproducción de CD	25
Reproducción de CD de imágenes	27
Configuración del sistema	29
Uso de las correas	33
Definiciones	35
Resolución de problemas	36
Especificaciones	38

Vista del panel delantero

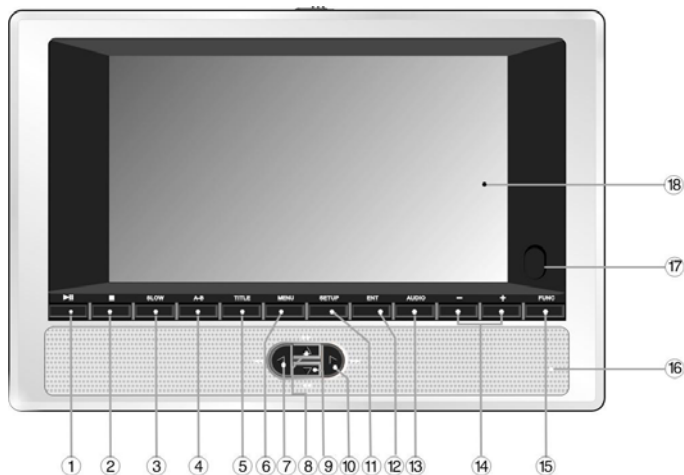

1. ►|| Botón PLAY/PAUSE (Reproducción/Pausa)

Púlselo una vez para pausar la reproducción; púlselo nuevamente para reanudarla.

2. Botón ■ (Stop)

Púlselo para detener la reproducción. Seguidamente, pulse el botón ►|| para reanudar la reproducción desde el punto de parada. Púlselo dos veces para detener completamente la reproducción.

3. Botón SLOW (Lento)

Púlselo para activar la función de reproducción lenta.

4. Botón A-B Repeat (Repetir A-B)

Púlselo para reproducir repetidamente un segmento seleccionado.

5. Botón TITLE (Título)

Púlselo para ver el menú de títulos del disco (si existe).

6. Botón MENU (Menú)

Púlselo para visualizar o anular el menú.

7. Botón ◀/⏮

Púlselo para seleccionar diferentes opciones o para regresar a la lista, pista o capítulo anteriores.

8. Botón ▲/▶

Púlselo para seleccionar diferentes opciones o para búsquedas de avance rápido.

9. Botón ▼/⏮

Púlselo para seleccionar diferentes opciones o para búsquedas de retroceso rápido.

10. Botón ▶/▶▶

Púlselo para seleccionar diferentes opciones o para pasar a la lista, pista o capítulo siguientes.

11. Botón Setup (Configuración)

Púlselo para entrar en la configuración del sistema del reproductor.

12. Botón ENT

Púlselo para acceder a la reproducción o para confirmar su selección.

13. Botón AUDIO (Señal sonora)

Púlselo para seleccionar diversos idiomas (dependiendo de los que estén disponibles en el disco en cuestión) Púlselo para seleccionar una pista de audio diferente al reproducir un CD.

14. Botón +/-

Púlselo para ajustar el nivel de brillo y el color.

15. Botón FUNC (Función)

Púlselo para cambiar los niveles de brillo y color; púlselo durante 1-2 segundos para modificar las proporciones de la pantalla.

16. Bocina

17. Sensor del control remoto

18. Pantalla de cristal líquido (LCD)

Vista de los paneles laterales

Vista lateral derecha



1. Control de Volumen

Sirve para ajustar el volumen del audífono y de la bocina.

2. Toma para audífonos

Permite conectar audífonos para audición privada. La conexión de los audífonos a esta toma desactiva la bocina automáticamente.

3. Toma de salida de audio

Sirve para la salida de audio.

4. Toma de salida de la señal de video

Sirve para la conexión con un monitor externo.

5. Toma para entrada de 9,5 V de CC

Sirve para conectar el adaptador de voltaje, incluido el del vehículo.

6. Interruptor OPEN (Abrir)

Presiónelo para abrir la cubierta de la bandeja de discos.

7. Cubierta de la bandeja de discos

Una vez cargado el disco, presione la cubierta suavemente para cerrarla.

Vista lateral izquierda



1. Toma para audífonos

Permite conectar audífonos para audición privada. La conexión de los audífonos a esta toma desactiva la bocina automáticamente.

2. Interruptor de alimentación

Sirve para encender y apagar el aparato.

Vista de la parte inferior del aparato principal

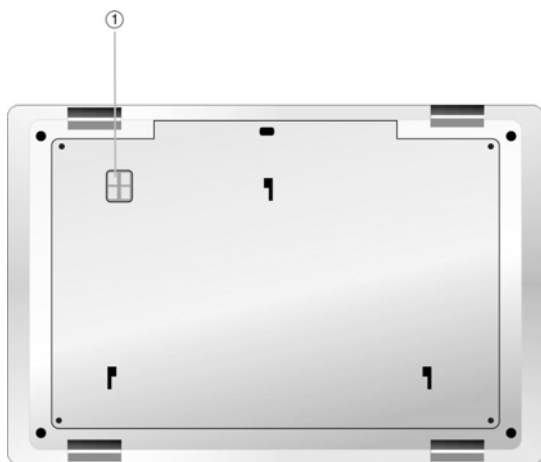

1. Contactos de la batería recargable

Para conectar el paquete de la batería recargable.

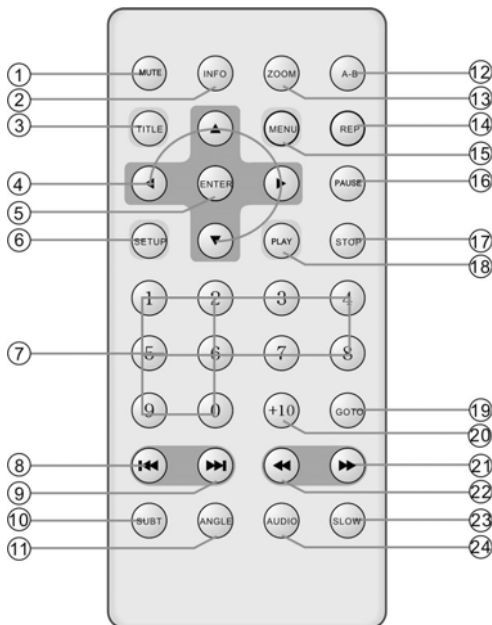

1. Botón MUTE (Anulación del sonido)

Baja el volumen a su nivel mínimo. Presiónelo nuevamente para restablecer el volumen.

2. Botón INFO (Información)

Presiónelo para exhibir la información detallada del disco durante la reproducción. Presiónelo nuevamente para salir de la pantalla de información.

3. Botón TITLE (Títulos)

Presiónelo para mostrar el menú de títulos del disco (si existe).

4. Botón de dirección

Presiónelo para seleccionar diferentes opciones.

5. Botón ENTER (Ingresar)

Presiónelo para acceder a la reproducción o para confirmar su selección.

6. Botón SETUP (Configuración)

Presiónelo para ingresar al sistema de configuraciones del reproductor.

7. Botones de dígitos 0-9

Presiónelos para seleccionar las opciones en el menú.

8. ⏪ Botón PREV (Anterior)

Presiónelo para regresar a la lista, pista o capítulo previo. Si es un disco DVD, necesita presionar este botón dos veces para regresar a la pista anterior.

9. ⏩ Botón NEXT (Siguiente)

Presiónelo para saltar a la lista, pista o capítulo siguiente.

10. Botón SUBT (Subtítulos)

Presiónelo para seleccionar los diferentes idiomas de subtítulos, si el disco cuenta con idiomas de subtítulo múltiples.

11. Botón ANGLE (Ángulo)

Presiónelo para acceder a varios ángulos de la cámara (si el disco de DVD los incluye).

12. Botón A-B

Presiónelo para reproducir una sección del disco desde el punto A al B. Presiónelo una vez para seleccionar el punto de comienzo (A) y presiónelo nuevamente para seleccionar el punto de salida (B). En una reproducción repetida de A-B, presione este botón para detener la repetición.

13. Botón ZOOM

Presiónelo para acceder y alternar entre las funciones de zoom y utilice los botones de dirección (◀ ▶ ▲ ▼) para moverse en la pantalla.

14. Botón REP (Repetición)

Presiónelo para repetir un capítulo, una pista, un título o el disco completo.

15. Botón MENU

Exhibe en la pantalla el menú del disco de DVD actual en modo de reproducción.

16. Botón PAUSE (Pausa)

Presiónelo para pausar la reproducción.

17. Botón STOP (Parada)

Presiónelo para detener la reproducción. Luego, presione el botón PLAY para reanudar la reproducción desde el punto de parada. Presione este botón dos veces para detener la reproducción completamente.

18. Botón PLAY (Reproducción)

Presiónelo para iniciar la reproducción.

19. Botón GOTO (Ir a)

Presiónelo para seleccionar el tiempo de inicio, la pista o el título del disco que se desea reproducir.

20. Botón 10+

Presione este botón y los botones de dígitos adicionales para seleccionar los números de las opciones mayores al 9.

21. ⏩ Botón FWD SCAN (Avance y búsqueda)

Presiónelo para una búsqueda avanzada rápida.

22. ⏪ Botón REV SCAN (Rebobinado y búsqueda)

Presiónelo para buscar mediante rebobinado rápido.

23. Botón SLOW (Cámara lenta)

Presiónelo para activar la función de reproducción lenta.

24. Botón AUDIO

Presiónelo para seleccionar los diferentes idiomas al reproducir un disco DVD que contenga múltiples idiomas de audio. Presiónelo para seleccionar una pista de audio diferente al reproducir un disco CD.

Control remoto

Procedimiento de instalación

Sigas las instrucciones a continuación para instalar la batería.

Paso 1: Jale del soporte de batería del control remoto en el sentido de la flecha.

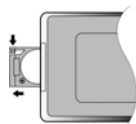

Paso 2: Cargue adecuadamente una nueva batería con el (+) hacia arriba.

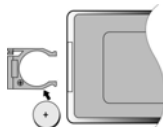

Paso 3: Coloque nuevamente el soporte de batería en la posición original.

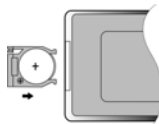

Propiedades de la batería

Tipo de batería: CR2025 3V

Vida útil de la batería: Aproximadamente 1 año en uso normal (a temperatura ambiente).

Precaución

1. El uso incorrecto de la batería puede causar recalentamiento, explosión o inflamación, lo que puede causar alguna lesión o provocar un incendio. Un derrame de la batería puede dañar el control remoto.
2. No exponga la unidad de control remoto a la luz directa del sol.
3. No recargue, desarme, deforme ni caliente la batería.
4. No coloque la batería al fuego o en agua.
5. Reemplace inmediatamente la batería agotada.

- Asegúrese siempre de que el reproductor de DVD, el televisor y cualquier otro equipo eléctrico al que se vaya a conectar el producto, esté apagado y desenchufado de la red eléctrica.
- Asegúrese de respetar el código de colores al conectar los cables de audio y video.

Conexión a un televisor

Conexiones de audio / video

Guíese por las ilustraciones siguientes para conectar el reproductor de DVD a las entradas de audio y video del televisor mediante los cables correspondientes.

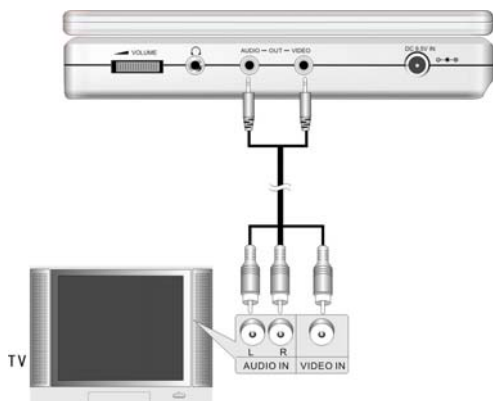

Conexiones del sistema

Conexión a un amplificador

Consulte el manual de su equipo de audio, antes de conectarlo.
Guíese por las ilustraciones siguientes para conectar el reproductor de DVD a un amplificador de audio y video.

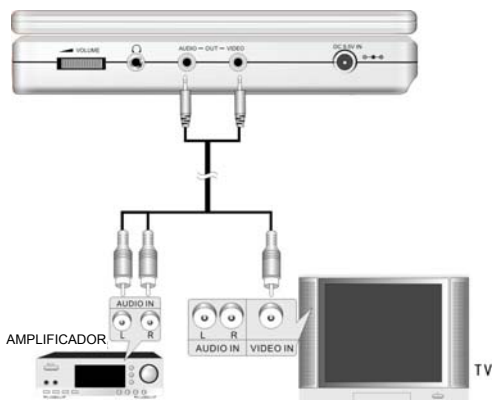

Conexión a los audífonos

Conecte los audífonos al lado derecho del reproductor para audición privada.



La conexión de los audífonos desactiva las bocinas automáticamente.

Uso del adaptador de CA

El reproductor cuenta con un adaptador de CA que alimenta el aparato y carga la batería.

1. Conecte el adaptador de CA al lado derecho del reproductor de DVD, en la toma identificada como DC 9.5 V IN (entrada de 9,5 V de CC), según se muestra a la derecha.
2. Enchufe el extremo de doble clavija del cable de alimentación a un tomacorriente conectado a tierra.



Nota: apague el reproductor antes de desenchufarlo.

Uso del adaptador para vehículo

El reproductor cuenta con un adaptador que alimenta el aparato cuando se utiliza en un vehículo.

Conecte el enchufe de alimentación del adaptador a la toma de alimentación del aparato, y el otro extremo a la toma del encendedor, como en la figura de la derecha.

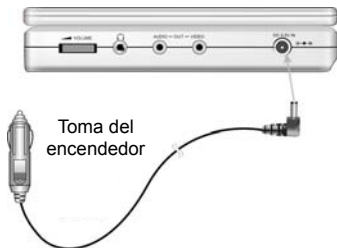

Atención

- No utilice el aparato ni vea videos si está conduciendo un vehículo.
- Coloque el aparato en una posición adecuada para su visualización.
- Antes de arrancar el motor del vehículo, desconecte el aparato del adaptador para vehículo.

Información sobre los discos

Formatos de disco compatibles

	LOGOTIPO DEL DISCO	DIÁMETRO	DURACIÓN / CARAS REPRODUCIBLES
DVD		12 cm	133 min (SS-SL)
			242 min (SS-DL)
			266 min (DS-SL)
		8 cm	484 min (DS-DL)
			41 min (SS-SL)
			75 min (SS-DL)
CD		82 min (DS-SL)	
		150 min (DS-DL)	
		74 min	
JPEG		8 cm	20 min
		12 cm	

Los fabricantes de software especifican el modo de uso de algunos DVD. Siga las instrucciones indicadas en esos discos.

Cuidado de los discos

Sujeción de los discos

Quando cargue o retire los discos, no toque sus superficies de reproducción (vea la figura a la derecha).



Limpieza

Las huellas digitales o las manchas en el disco pueden perjudicar la calidad del sonido y la imagen. Para eliminar la suciedad de los discos, páseles un paño suave y limpio. Si es necesario, humedezca un paño suave con detergente neutro diluido para eliminar las manchas o las huellas rebeldes.



No los limpie con un movimiento circular, como en la figura central de la derecha (las rayaduras concéntricas de los surcos tienden a producir ruidos). Pase el paño con suavidad desde el centro del disco hacia el borde exterior, como en la figura de la derecha.



Reproducción de discos

LEA ATENTAMENTE LAS INSTRUCCIONES SIGUIENTES, ANTES DE UTILIZAR SU REPRODUCTOR DE DVD POR PRIMERA VEZ.

ADVERTENCIA: la reproducción de discos en mal estado puede dañar la lente.

Antes de la utilización

1. Conecte el aparato a la toma de corriente con el adaptador de CA que se acompaña.
2. Coloque el interruptor de encendido / apagado (ON/OFF) del panel izquierdo en la posición "ON" (encendido) para encender el reproductor de DVD.
3. Pulse el botón OPEN del aparato para abrir la cubierta de la bandeja de discos e Introduzca un disco con la cara impresa hacia arriba. Cierre la cubierta.
(Vea a continuación.)



4. El reproductor explorará el disco y lo reproducirá automáticamente.
5. Ajuste el volumen al nivel deseado mediante el control VOLUME del panel derecho.
6. Para apagar el reproductor, coloque el interruptor de encendido / apagado (ON/OFF) del panel izquierdo en la posición "OFF" (apagado).

Utilización del botón General

Botón
FUNC



Pulse el botón FUNC para cambiar el nivel de brillo y color. Ajuste estos valores con los botones + y - del panel delantero. Pulse el botón FUNC durante 1-2 segundos para cambiar las proporciones de la pantalla, entre 16:9 y 4:3. Vea más detalles a continuación:

Normal ANCHA 16:9



Normal LB/4:3



Normal ANCHA 16:9



Reproducción de DVD

Funcionamiento de los botones

Botón
ENTER/ENT



Pulse el botón ENTER para iniciar la reproducción o ◀ ▶ ▲ ▼ (botones directos) o los botones 0-9 para seleccionar directamente el título o el capítulo.



Pulse el botón ENT para iniciar la reproducción.

Botón de
pausa ▶||



Pulse el botón PAUSE para hacer una pausa durante la reproducción y pulse luego el botón PLAY para reanudar la reproducción normal.



Pulse el botón ▶|| para interrumpir la reproducción y vuelva a pulsarlo para reanudar la reproducción normal.

Botón de
parada ■



Durante la reproducción, pulse el botón STOP una vez para parar la reproducción y pulse luego el botón PLAY para reanudar la reproducción normal desde el punto donde se interrumpió. Pulse el botón STOP dos veces seguidas para parar la reproducción completamente. Luego, cuando pulse el botón PLAY, el reproductor reproducirá desde el principio.



Durante la reproducción, pulse el botón ■ una vez para parar la reproducción y luego pulse el botón ▶|| para reanudar la reproducción normal desde el punto donde se interrumpió. Presiónelo dos veces seguidas para detener completamente la reproducción. Pulse seguidamente el botón ▶|| y el aparato reproducirá desde el principio.

Botón ZOOM



Pulse el botón ZOOM seguidamente para cambiar entre el efecto de enfocar 1X, 2X, 3X, 4X y la reproducción normal.

Botón A-B



Pulse una vez el botón A-B para fijar el punto de inicio A y vuelva a pulsar para fijar el punto de finalización B. Ahora, el reproductor reproducirá ininterrumpidamente el segmento comprendido entre A y B. Pulse este botón por tercera vez para detener la repetición A-B.



Reproducción de DVD (Continuación)

Botón TITLE
(Título)



Pulse el botón TITLE durante la reproducción. El menú de títulos aparecerá en la pantalla.

Pulse ◀ ▶ ▲ ▼ (botones de dirección) para seleccionar la parte que desea reproducir, luego pulse el botón ENTER para confirmar su selección. O pulse los botones del 0-9 para seleccionar directamente la parte que desea.

Touche MENU



Appuyer sur la touche MENU au cours de la lecture. Le menu principal s'affiche à l'écran.

Appuyer sur les touches directionnelles ◀ ▶ ▲ ▼ pour sélectionner l'élément du menu du disque à lire, puis appuyer sur la touche ENTER (Entrée) pour confirmer la sélection ainsi faite. Ou appuyer sur les touches numériques 0-9 pour sélectionner directement l'élément souhaité.

botones
◀ & ▶



Pulse el botón ◀ para ir al principio del capítulo anterior. Pulse el botón ▶ para reproducir el siguiente capítulo.

Botones
▶ & ◀



Pulse el botón ▶ para comenzar la reproducción en avance rápido. Púlselo repetidamente para reproducir a velocidad de 2X, 4X, 8X, 16X y normal en secuencia. Pulse el botón ◀ para el retroceso rápido. Púlselo repetidamente para la reproducción en retroceso rápido a velocidad de 2X, 4X, 8X, 16X y normal, en secuencia.

Pulse el botón PLAY para volver a la reproducción normal.

Botón SLOW
(Lento)



Pulse varias veces el botón SLOW (lento) y la reproducción se realizará en la secuencia de velocidades 1/2, 1/4, 1/8, 1/16 y normal. Pulse el botón PLAY para volver a la reproducción normal.

Reproducción de DVD (Continuación)

Botón INFO



Pulse el botón INFO varias veces seguidas para obtener información detallada sobre el disco durante la reproducción del mismo y para cancelar la información.

Botón AUDIO
(Señal sonora)



Los DVD pueden contener hasta 8 secuencias de bits de señal sonora. Por ejemplo: Inglés, español, francés, etc. Para seleccionar la secuencia de bits de audio de su preferencia, pulse el botón AUDIO durante la reproducción. El aparato de DVD reproducirá la siguiente secuencia de bits de señal sonora, si existe, cada vez que pulse el botón AUDIO secuencialmente. **NOTA:** Esta función se reserva a los DVD grabados en varios idiomas.

Botón SUBT
(Subtítulos ocultos)



Mientras se reproduce un DVD, pulse el botón SUBT para seleccionar el idioma de los subtítulos o desactivarlos. Se puede grabar un disco de DVD con hasta 32 subtítulos.

Presione repetidamente el botón SUBT y el modo de subtítulos reciclará como se muestra:

SUBTITLE 1/N: El subtítulo 1 aparece en la pantalla.

SUBTITLE 2/N: El subtítulo 2 aparece en la pantalla.

SUBTITLE *N: El subtítulo * aparece en la pantalla.

SUBTITLE OFF (SUBTÍTULOS DESACTIVADOS): No hay subtítulos.

"N" se refiere al número total de subtítulos que contiene el disco actual.

NOTA: Esta función está disponible para discos DVD que se hayan grabado con varios subtítulos.

Botón REP
(Repetición)



Pulse el botón REP para alternar de manera secuencial entre repetir un capítulo, un título, o cancelar la repetición.

Reproducción de DVD (Continuación)

Botón
ANGLE
(Ángulo)



Presione el botón ANGLE para reproducir el disco en modo de múltiples ángulos. Ángulos múltiples se refiere a una escena que ha sido filmada desde varios ángulos, de manera que la audiencia la pueda ver desde diversas perspectivas, como se ilustra a continuación:



Si una escena contiene varios ángulos, mediante el botón ángulo usted puede seleccionar el ángulo que más le plazca. Para verla desde otra perspectiva, pulse repetidamente el botón ANGLE.

NOTA: Esta función está disponible sólo en discos DVD que contengan material codificado con múltiples ángulos.

Botón GOTO
(Ir a)



Pulse el botón GOTO para seleccionar el título del disco, el capítulo o el tiempo de inicio deseados.

Use los botones direccionales ◀ o ▶ para trasladar la barra azul a TITLE (título), CHAPTER (capítulo) o TIME (tiempo).

Use los botones numéricos 0-9 para introducir directamente el título, capítulo o tiempo deseados. Pulse entonces el botón ENTER para confirmar la selección. La unidad comenzará entonces a reproducir a partir del título, capítulo o tiempo seleccionado.

Púlselo repetidamente para borrar la función en cuestión.

Reproducción de CD

Cuando se carga un CD, el aparato lo reproduce automáticamente en el orden preestablecido del disco. Puede usar los botones **◀**, **▶** o de números para seleccionar determinada pista para reproducirla.

Botón de
pausa **⏸**



Durante la reproducción, pulse el botón PAUSE para hacer una pausa y pulse luego el botón PLAY para reanudar la reproducción normal.



Durante la reproducción, pulse el botón **▶** una vez para interrumpirla y vuelva a pulsarlo para reanudarla.

Botón STOP **■**
(Parada)



Durante la reproducción, pulse una vez el botón STOP para parar la reproducción. Luego, pulse el botón PLAY y el reproductor reanudará la reproducción desde el punto donde se interrumpió. Pulse este botón dos veces para detener la reproducción completamente.



Durante la reproducción pulse el botón **■** una vez para detenerla. Luego, pulse botón **▶** y la unidad reanudará la reproducción desde el punto donde se interrumpió. Pulse este botón **■** dos veces para parar la reproducción completamente.

Botones
▶▶ & **◀◀**



Pulse el botón **▶▶** para iniciar la reproducción rápida. Púlselo repetidamente para reproducir a velocidad de 2X, 4X, 8X, 16X y normal en secuencia. Pulse el botón **◀◀** para la reproducción en retroceso rápido. Púlselo repetidamente para la reproducción en retroceso rápido a velocidad de 2X, 4X, 8X, 16X y normal, en secuencia.



Pulse el botón PLAY del control remoto para volver a la reproducción normal.

Botón REP
(Repetición)



Pulse repetidamente el botón REP para repetir una pista, todas o cancelar la repetición.

Reproducción de CD (continuación)

Botón A-B



Pulse una vez el botón A-B para fijar el punto de inicio A y vuelva a pulsar para fijar el punto de finalización B. Ahora, el reproductor reproducirá ininterrumpidamente el segmento comprendido entre A y B. Pulse este botón por tercera vez para detener la repetición A-B.

Botones
◀◀ & ▶▶



Pulse el botón ◀◀ para reproducir la pista anterior.
Pulse el botón ▶▶ para reproducir la siguiente pista.

Botón GOTO
(Ir a)



Pulse el botón GOTO para seleccionar la pista deseada o el tiempo de inicio de la misma, así como el tiempo preferido para el inicio del disco.
Use los botones direccionales ◀ o ▶ para trasladar la barra azul al tiempo de inicio de la pista, a la pista misma o al tiempo de inicio del disco.
Use los botones 0-9 del control remoto para introducir el tiempo de inicio deseado y pulse el botón ENTER para confirmar su selección. Púlselo repetidamente para borrar la función en cuestión.

Botón
INFO



Pulse el botón INFO para obtener información detallada acerca del disco mientras se reproduce. Púlselo nuevamente para borrar la información.

Botón AUDIO
(Señal sonora)



Pulse el botón AUDIO para seleccionar el efecto sonoro que prefiera.
Presiónelo repetidamente y la pantalla mostrará lo siguiente:
STEREO → *LEFT* → *RIGHT*

Reproducción de CD de imágenes

Antes de la utilización

1. Coloque un CD de imágenes en la bandeja y el aparato lo explorará y reproducirá automáticamente.
2. La pantalla muestra la carpeta raíz con varios subdirectorios o subcarpetas. Use los botones ▲, ▼ para seleccionar una carpeta deseada. Luego pulse el botón ENTER en el control remoto o panel frontal para confirmar su selección.
3. La pantalla abre la carpeta seleccionada con varias fotos. Use los botones ▲, ▼ para seleccionar la foto deseada. Luego pulse el botón ENTER en el control remoto o panel frontal para confirmar su selección.
4. Pulse el botón ◀ para regresar a la última carpeta o directorio. O bien, desplace la barra amarilla hasta  y pulse el botón ENT para volver a la última carpeta o directorio.

Nota: Muchos discos tienen otros elementos, además de las imágenes.

Funcionamiento de los botones

Botón
STOP
(Parada) ■

Durante la reproducción, pulse una vez el botón STOP para parar la reproducción. Luego, pulse el botón PLAY y el reproductor reanudará la reproducción desde el punto donde se interrumpió. Pulse este botón dos veces para detener la reproducción completamente.

Durante la reproducción, pulse una vez el botón ■ para parar la reproducción. Luego, pulse el botón ▶| y la unidad reanudará la reproducción desde el punto donde se interrumpió. Pulse este ■ botón dos veces para parar la reproducción completamente.

Botón
PAUSE
(Pausa) ▶|

Pulse el botón PAUSE para hacer una pausa durante la reproducción. Pulse el botón PLAY para volver a la reproducción normal.

Pulse el botón ▶| para hacer una pausa durante la reproducción. Púlselo de nuevo para reanudar la reproducción normal.

⏮ & ⏭
botones

Durante la reproducción, pulse el botón ⏮ PREV para ir a la imagen anterior. Pulse el botón ⏭ NEXT para ir a la imagen siguiente.

Botón REP
(Repetición)

Pulse el botón REP para repetir una pista, repetir las todas o cancelar la repetición.

Reproducción de CD de imágenes (Continuación)

Botón
GOTO (Ir a)



Use el botón GOTO para seleccionar la carpeta o archivo deseado.
Pulse los botones GOTO para seleccionar directamente su carpeta o archivo preferido.

Rotación de
imagen



Puede utilizar los botones ▲, ▼ para hacer rotar la imagen que esté explorando.

Pulse el botón ▲ para hacer rotar la imagen actual en sentido horario, como en las siguientes ilustraciones:



Pulse el botón ▼ para hacer rotar la imagen actual en sentido antihorario, como en las siguientes ilustraciones:



Configuración del sistema

Puede cambiar los ajustes predeterminados de este aparato para adaptar su funcionamiento a sus preferencias personales. En esta sección se explica la forma de configurar el sistema.

Nota: el sistema sólo debe configurarse sin disco (con la bandeja de discos cerrada) en el aparato o con éste completamente parado.

Configure su sistema como sigue:

1. Pulse el botón SETUP (Configuración).
Aparecerá el menú Setup (configuración) en la pantalla. Incluye la configuración de idioma y preferencias. Puede abandonar este menú pulsando de nuevo el botón SETUP en cualquier momento de la configuración.
2. Pulse ▲ o ▼ para seleccionar el submenú que desee configurar.
3. Pulse ▲ o ▼ para seleccionar la opción del submenú que desee configurar.

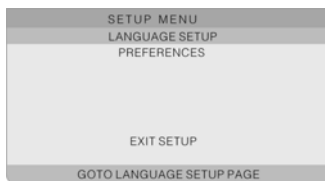

Pulse el botón SETUP y la pantalla aparecerá como se muestra a la izquierda.

Configuración de idioma

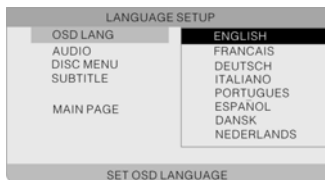

1. OSD LANG (Idioma de los mensajes en pantalla)

Esta función se usa para fijar el idioma de los mensajes en pantalla. Pulse ► para entrar en la configuración de esta función.

Tiene ocho idiomas para escoger. El inglés es el idioma predeterminado.

Pulse ▲ o ▼ para escoger el que corresponda. Confirme su selección pulsando el botón ENT.

Pulse ◀ para salir de esta función.

Configuración del sistema



2. AUDIO (Señal sonora)

Esta función se usa para fijar el idioma de salida de audio.

Pulse \blacktriangle o \blacktriangledown para resaltar esta función.

Pulse \blacktriangleright para entrar en la configuración de esta función.

Tiene varios idiomas para escoger. El inglés es el idioma predeterminado.

Pulse \blacktriangle o \blacktriangledown para escoger el idioma de su preferencia.

Confirme su selección pulsando el botón ENT.

Pulse \blacktriangleleft para salir de esta función.



3. DISC MENU (Menú del disco)

Esta función se usa para fijar el idioma del menú.

Pulse \blacktriangle o \blacktriangledown para resaltar esta función.

Pulse \blacktriangleright para entrar en la configuración de esta función.

Tiene varios idiomas para escoger. El inglés es el idioma predeterminado.

Pulse \blacktriangle o \blacktriangledown para escoger el idioma de su preferencia.

Confirme su selección pulsando el botón ENT.

Pulse \blacktriangleleft para salir de esta opción.



4. SUBTITLE (Subtítulo)

Esta función se usa para fijar el idioma de los subtítulos.

Pulse \blacktriangle o \blacktriangledown para resaltar esta función.

Pulse \blacktriangleright para entrar en la configuración de esta función.

Tiene varios idiomas para escoger. Desactivado (Off) es la configuración predeterminada.

Pulse \blacktriangle o \blacktriangledown para escoger el idioma de su preferencia.

Confirme su selección pulsando el botón ENT.

Pulse \blacktriangleleft para salir de esta opción.

Preferencias

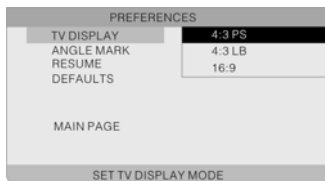

1. TV DISPLAY (Visualización del televisor)

Esta función se usa para fijar el modo de visualización del televisor.

Pulse **▶** para entrar en la configuración de esta función.

Las opciones son 4:3 PS (predeterminada), 4:3 LB y 16:9. Pulse **▲** o **▼** para escoger la que corresponda. Confirme su selección pulsando el botón ENT.

Pulse **◀** para salir de esta opción.

Nota: seleccione 4:3 PS o 4:3 LB si se ha conectado un televisor de 4:3.

Seleccione 16:9 si se ha conectado un televisor de pantalla ancha (16:9).

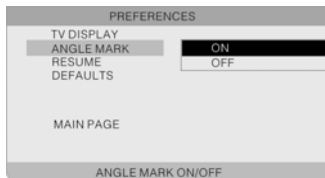

2. ANGLE MARK (Marca de ángulo)

Si la escena se filmó desde diferentes ángulos, puede cambiar fácilmente el ángulo de la cámara en la escena que está viendo. No todos los discos DVD tienen esta característica.

Pulse **▲** o **▼** para resaltar esta función.

Pulse **▶** para entrar en la configuración de esta función.

Activado (On) (opción predeterminada): Seleccione On y aparecerá un icono de ángulo en la pantalla. Si están disponibles, se le informará de otros ángulos de visualización.

Desactivado (Off): No aparecerá ningún icono de ángulo en la pantalla.

Pulse **▲** o **▼** para seleccionar On (Activado) u Off (Desactivado). Confirme su selección pulsando el botón ENT. Pulse **◀** para salir de esta opción.

Configuración del sistema

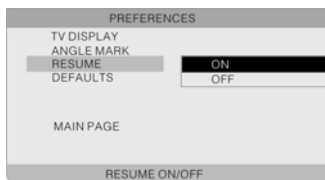

3. RESUME (Reanudar)

Esta función se usa para fijar el estado de la última memoria.

Nota: "Última memoria" es el estado en que, si durante la reproducción se pulsa el botón de encendido PWR o se abre accidentalmente la cubierta de la bandeja de los discos, pero el disco sigue introducido, la reproducción se reanuda a partir del punto en que se había interrumpido.

Pulse ▲ o ▼ para resaltar esta función.

Pulse ▶ para entrar en la configuración de esta función.

Esta función está activada (ON) por defecto.

Pulse ▲ o ▼ para escoger ON (Activada) u OFF (Desactivada).

Confirme su selección pulsando el botón ENT.

Pulse ◀ para salir de esta opción.

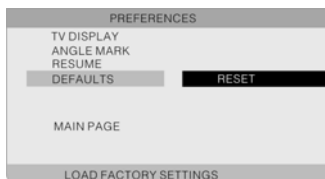

4. DEFAULTS (Valores predeterminados)

Esta función reconfigura el aparato en sus valores predeterminados.

Pulse ▲ o ▼ para resaltar esta función.

Pulse ▶ para introducir la configuración de esta función.

Pulse el botón ENT para reconfigurar el aparato en sus valores predeterminados.

Todos los ajustes del aparato regresarán a su estado original.

Uso de las correas

Siga los pasos que se mencionan a continuación para colocar el Reproductor de DVD en la parte posterior del apoya-cabeza del asiento de un automóvil.

1. Coloque el reproductor de DVD en una superficie lisa y blanda, con la parte inferior hacia arriba.
2. Afloje la correa y quítele la hebilla.
3. Coloque la correa a través de los orificios tal como se muestra en la Figura 1. Asegúrese de que la parte interna de la correa esté mirando hacia arriba.
4. Pase la correa por la hebilla tal como se muestra en las Figuras 2 y 3. Una vez que pasó la correa por la hebilla, asegúrese de que la parte de afuera de la hebilla esté mirando hacia arriba.

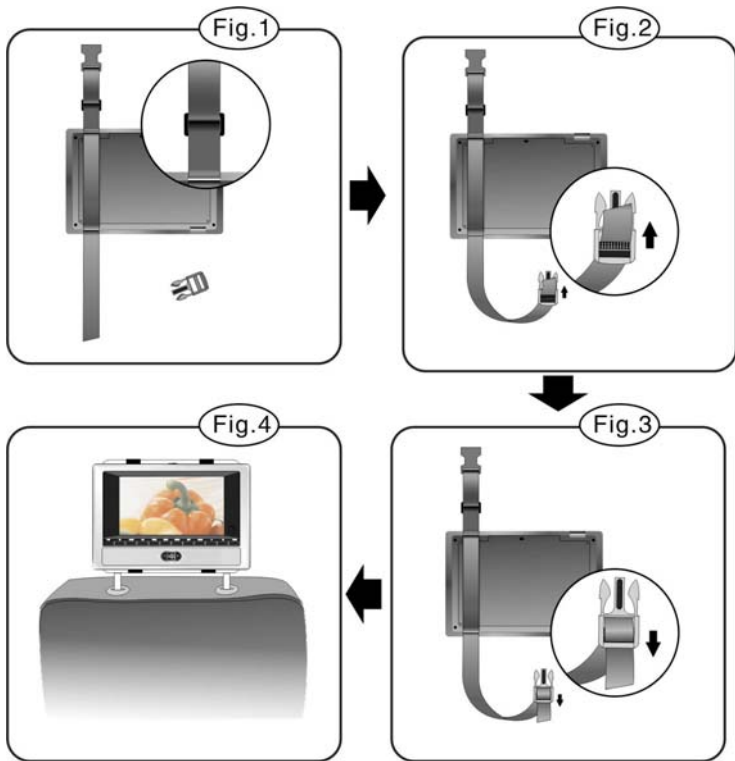

5. Repita estos pasos para la otra correa.
6. Ajuste la longitud de las correas de acuerdo con el asiento del automóvil.
7. Ajuste las correas en el apoya-cabeza del asiento tal como se muestra en la Figura 4. Asegúrese de que las dos correas estén ubicadas entre las barras de apoyo del apoya-cabeza (si su automóvil las tiene).

NOTA: Los dibujos muestran la parte de adentro y de afuera de la hebilla y de la correa.

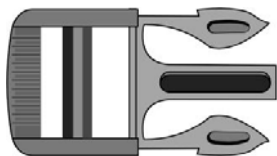

Afuera

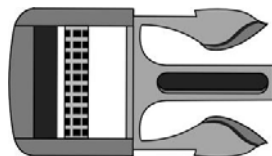

Adentro



Afuera



Adentro

Pantalla con formato de buzón

Se refiere a una pantalla en que la imagen de DVD de pantalla ancha se reproduce con barras negras en su parte superior e inferior.

Pantalla con formato Pan & Scan

Se refiere a una pantalla en que la imagen de DVD de pantalla ancha aparece recortada por los lados derecho e izquierdo.

Título, Capítulo (DVD)

Los DVD se dividen en secciones grandes (títulos) o en secciones pequeñas (capítulos). Los números asignados a estas secciones se llaman "Nº de título" o "Nº de capítulo".

Título 1

Capítulo 1

Capítulo 2

.....

Título 2

Capítulo 1

.....

Pista (CD)

Los CD se dividen en secciones (pistas). Los números asignados a estas secciones se llaman "Nº de pista".

Pista 1

Pista 2

Pista 3

.....

JPEG

JPEG es un formato de imagen muy común que permite archivos de poco tamaño y bajos índices de pérdida de calidad de imagen. Pueden almacenarse cientos de imágenes en un disco de este formato. Si desea utilizar un álbum digital real, use película para hacer un "CD DE IMÁGENES" en formato JPEG.

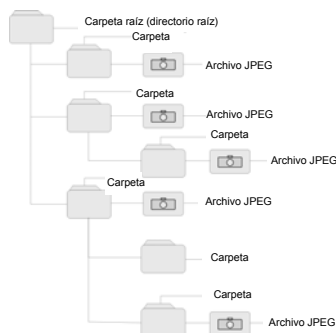

Resolución de problemas

Antes de consultar al servicio técnico, pruebe las recomendaciones de esta tabla para resolver pequeños problemas.

Si sospecha que algo no funciona bien, desactive el aparato inmediatamente. Antes de solicitar asistencia, desactive la alimentación y compruebe que el aparato no echa humo ni se ha calentado demasiado. No trate nunca de reparar el aparato por sus propios medios, porque es peligroso.

PROBLEMA

CAUSA POSIBLE

SOLUCIÓN POSIBLE

El aparato no reproduce.

Quizá esté abierta la cubierta del disco.

Cíerrela.

Quizá esté vacía la unidad de disco.

Coloque un disco.

Quizá el disco no esté en la posición correcta.

Coloque el disco con la etiqueta hacia arriba.

Quizá el disco esté sucio o combado.

Límpielo o cámbielo.

Quizá el código regional del reproductor no coincida con el del disco DVD.

Verifique que el código regional del reproductor coincida con el del disco DVD.

Quizá esté mojada la lente.

Quite el disco y mantenga apagado el reproductor durante al menos dos horas.

No hay sonido.

Quizá no esté bien hecha la conexión del sistema.

Conecte bien el sistema.

Quizá no está activada la bocina.

Actívela.

Quizá no se haya configurado correctamente el sonido del disco DVD.

Configúrelo correctamente.

Quizá el disco esté sucio o combado.

Límpielo o cámbielo.

Resolución de problemas

PROBLEMA

CAUSA POSIBLE

SOLUCIÓN POSIBLE

No hay imagen.

Quizá la pantalla de cristal líquido esté desactivada o no esté en el modo de video correcto.

Active la pantalla de cristal líquido y escoja el modo de video correcto.

Quizá no esté bien hecha la conexión del sistema.

Conéctelo bien.

Quizá la unidad no esté en el modo de salida AV.

Coloque la lengüeta AV de la parte inferior del aparato en la posición de salida.

Mal funcionamiento audiovisual.

Quizá el disco esté sucio o combado.

Límpielo o cámbielo.

El control remoto no funciona

Puede haber obstrucciones entre el control remoto y el reproductor.

Quite las obstrucciones entre el control remoto y el reproductor.

Puede que el control remoto no esté apuntando al reproductor.

Apunte el control remoto directamente al reproductor.

Las baterías del control remoto pueden estar mal colocadas.

Asegúrese de que la polaridad de cada batería esté correcta.

Las baterías del control remoto pueden estar sin energía o sin fuerza.

Cambie las baterías.

Otras posibilidades:

La electricidad estática u otras interferencias externas pueden hacer que el reproductor funcione de modo anormal. Para restablecer el funcionamiento normal, desenchufe el cable de alimentación y vuélvalo a enchufar en el tomacorriente a fin de reiniciar el reproductor. Si persisten los problemas, desactive la alimentación eléctrica y consulte a su centro de servicio o a un técnico cualificado.

Especificaciones

Tamaño de la pantalla TFT	7"	
Longitud de onda del láser	780/650 nm	
Sistema de video	NTSC	
Respuesta de frecuencia	20 Hz-20 kHz $\pm 2,5$ dB	
Índice de señal de audio a ruido	≥ 85 dB	
Distorsión acústica + ruido	≤ 70 dB (1 kHz)	
Separación de canales	≥ 70 dB (1 kHz)	
Rango dinámico	≥ 80 dB (1 kHz)	
Salida de audio	Salida analógica de audio	Nivel de salida: $1,5 V_{\pm 0,2}$ Carga: 10 K Ω
Salida de video	Salida de video	Nivel de salida: $1 V_{P-P \pm 0,2}$, Carga: 75 Ω Negativa desbalanceada
Alimentación	120 V CA ~ 50 Hz	
Consumo	< 25 W	
Dimensiones	230 x 154 x 40 mm (L*A*P)	
Peso	Aproximadamente 0,85 Kg	

EL DISEÑO Y LAS ESPECIFICACIONES ESTÁN SUJETOS A CAMBIOS SIN PREVIO AVISO

Fabricado bajo licencia de Dolby Laboratories.

"Dolby" y el símbolo de la doble D son marcas registradas de Dolby Laboratories.

Obras inéditas confidenciales. © 1992 -1997 Dolby Laboratories, Inc.

Reservados todos los derechos.

Si necesita información sobre reparaciones, asistencia y garantías, visite www.Polaroidelectronics.com o llame a los teléfonos 1-886-289-5168 (EE.UU.), 1-886-301-7922 (Canadá) y 01-800-400-2443 (México).

"Polaroid" es una marca registrada de Polaroid Corporation de Waltham, MA EE.UU.

Reproductor portátil de DVDs de 7"

PDM-2727

Pantalla LCD auxiliar



Índice

Índice	2
Instrucciones de seguridad	3
Vista del panel delantero	4
Vista del panel lateral	5
Conexiones del sistema	6
Preparación del suministro de corriente	7
Resolución de problemas	8
Especificaciones	9



El símbolo de un rayo con punta de flecha dentro de un triángulo sirve para alertar al usuario de la existencia de un “voltaje peligroso” que podría causar descargas eléctricas.



El signo de admiración dentro de un triángulo indica al usuario que debe leer en el manual instrucciones importantes relativas al funcionamiento y el mantenimiento.

Notas

- 1) Lea estas instrucciones.
 - 2) Guarde estas instrucciones.
 - 3) Respete todas las advertencias.
 - 4) Siga todas las instrucciones.
 - 5) No lo use cerca del agua.
 - 6) Límpielo solamente con un paño seco.
 - 7) No bloquee ninguna de las aberturas de ventilación. Mantenga una buena ventilación alrededor del producto. No coloque el producto en una cama, sofá o sobre cualquier cosa que bloquee la ventilación. Instálelo siguiendo las instrucciones del fabricante.
 - 8) No lo instale cerca de fuentes de calor, p. ej., radiadores, rejillas de calefacción, estufas u otros aparatos que generen calor (incluyendo amplificadores).
 - 9) Esta unidad está equipada con un enchufe polarizado. Los enchufes polarizados tienen dos clavijas planas, una más ancha que la otra. Los enchufes con conexión a tierra tienen dos clavijas planas y una tercera de conexión a tierra. La clavija plana ancha, o la tercera clavija, se proporciona por su seguridad. Si el enchufe que se proporciona no entra en su tomacorrientes, haga que un electricista lo reemplace. La extracción del enchufe polarizado disminuirá el nivel de seguridad del enchufe.
 - 10) Proteja el cable para que no pueda pisarse ni estrangularse, en particular a la altura de los enchufes, del tomacorriente y del punto por el que sale del aparato.
 - 11) Use solamente aditamentos/accesorios especificados por el fabricante.
 - 12) Úselo solamente con el carrito, la mesita, el trípode o el soporte especificados por el fabricante o que se venden con el aparato. Al utilizar un carrito, tenga cuidado cuando mueva la combinación de carrito y aparato para impedir que se vuelque y cause lesiones.
- 
- 13) Desenchufe este aparato cuando haya tormenta eléctrica o cuando no vaya a usarse por largos períodos de tiempo.
 - 14) Confíe la reparación al personal técnico cualificado. Es necesario reparar el aparato si ha sufrido cualquier tipo de daño; por ejemplo, si el cable de alimentación o el enchufe se encuentran dañados, si se derramó líquido o han caído objetos dentro del aparato, si éste estuvo expuesto a la lluvia o a la humedad, si no funciona normalmente o si se cayó.
 - 15) El aparato no debe estar expuesto a goteos ni salpicaduras y no se deben colocar sobre él objetos que contengan líquido, como jarrones.

Nota: No toque la pantalla LCD TFT directamente con la mano.

Vista del panel delantero

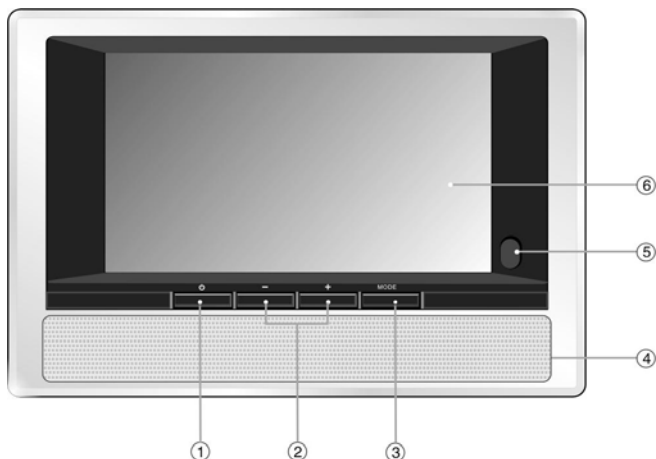

1. Botón POWER (Encendido)

Presiónelo para acceder o salir del modo de espera (standby).

2. Botón +/-

Presiónelo para ajustar el nivel de brillo y el color.

3. Botón MODE (Modo)

Presiónelo para cambiar el nivel del brillo y el color. Presiónelo durante 1-2 segundos para cambiar la relación de aspecto de la pantalla.

4. Bocina

5. Indicador de alimentación

No se enciende mientras está en el modo de reproducción normal; en el modo de espera (standby) se torna de color rojo.

6. Pantalla LCD

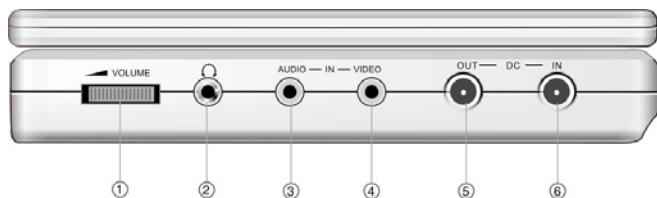

1. Control del volumen

Se utiliza para ajustar el volumen de los audífonos y la bocina.

2. Toma para audífonos

Se utiliza para conectar los audífonos y escuchar privadamente. Cuando los audífonos se conectan a esta toma, la bocina se silenciará automáticamente.

3. Toma para la entrada de audio

Se utiliza para la entrada de audio.

4. Toma para la entrada de video

Se utiliza para la entrada de video.

5. Toma de salida de 9.5 V de CC

Se utiliza como una fuente externa de potencia para el reproductor principal de DVDs.

6. Toma de entrada de 9,5 V de CC

Se utiliza para conectar el adaptador de corriente, incluyendo el adaptador del automóvil.

Conexión al reproductor principal de DVDs

1. Verifique que se han desconectado todo los aparatos eléctricos, incluyendo el reproductor principal de DVDs y la pantalla LCD auxiliar.
2. Conecte el adaptador de corriente alterna a la pantalla LCD auxiliar y conecte esta última al reproductor principal de DVDs mediante el cable de corriente para alimentar de esa manera a dicho reproductor.
3. Utilice cables de audio y video para conectar la pantalla LCD auxiliar al reproductor principal de DVDs, de modo que este último suministre a la pantalla LCD auxiliar las señales de audio y video.

Consulte la siguiente figura para obtener más detalles.

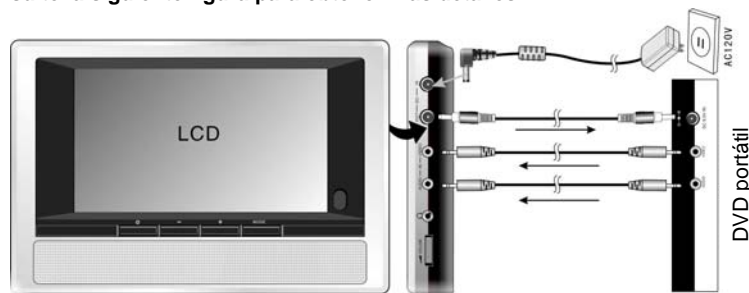

Nota: El adaptador de corriente alterna debe conectarse a la pantalla LCD auxiliar; de otra manera, dicha pantalla no recibirá corriente.

Conexión a los audífonos

Conecte los audífonos al costado derecho del reproductor para escuchar privadamente.

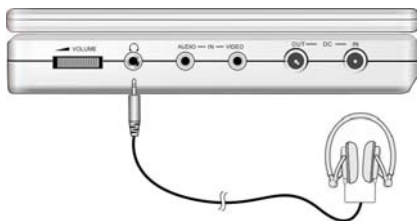

Una vez que los audífonos han sido conectados, las bocinas se apagan automáticamente.

Uso del adaptador de corriente alterna (CA)

1. Conecte el adaptador de corriente alterna a la entrada identificada con "DC IN" al costado derecho de la pantalla LCD auxiliar, tal y como se muestra más abajo.
2. Enchufe el extremo con dos clavijas del cable de alimentación a un tomacorriente conectado a tierra.

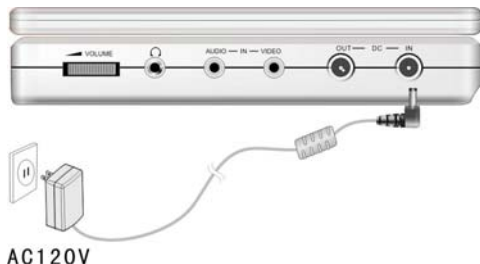

Nota: Apague el reproductor antes de desenchufarlo.

Uso del adaptador para automóvil

Conecte el enchufe de alimentación del adaptador para automóvil a la toma de alimentación de la pantalla LCD auxiliar y conecte el otro extremo al enchufe del encendedor del automóvil, como se muestra en la siguiente figura.

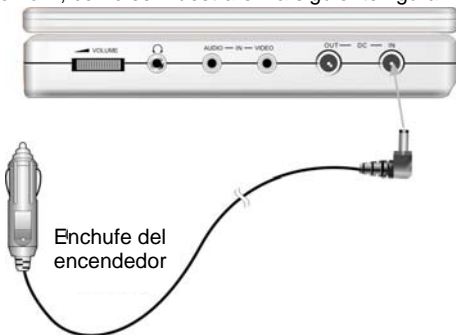

Atención

- Mientras una persona conduce un vehículo, no debe utilizar la unidad ni ver programas de video.
- Coloque la unidad en una posición adecuada para su visualización.
- Al encender el vehículo, desconecte el reproductor del adaptador para vehículo.

SÍNTOMA	QUÉ REVISAR
No hay sonido.	<ul style="list-style-type: none">- Asegúrese de que la conexión del sistema sea correcta.- Asegúrese de que las bocinas están encendidas.- Asegúrese de que la fuente de la señal de audio sea adecuada.
No hay imagen.	<ul style="list-style-type: none">- Asegúrese de que la pantalla LCD está encendida y en el modo de video correcto.- Asegúrese de que la conexión del sistema sea correcta.- Asegúrese de que la fuente de la señal de video sea adecuada.

Otras posibilidades:

Es posible que la electricidad estática u otras interferencias externas hagan que la imagen mostrada por la unidad sea anormal. Para restablecer el modo de funcionamiento normal, reinicie la unidad desenchufando el cable de alimentación y volviéndolo a enchufar. Si el problema persiste, desconecte la alimentación y consulte a un centro de servicio o a un técnico cualificado.

Tamaño de la pantalla TFT	7"
Sistema de video	NTSC
Respuesta de frecuencia	20Hz-20kHz \pm 2,5dB
Alimentación	120 V CC-50/Hz
Consumo de corriente	<25W
Dimensiones	230 mm x 154 mm x 22 mm (L*W*D)
Peso	0,37kg

EL DISEÑO Y LAS ESPECIFICACIONES ESTÁN SUJETOS A CAMBIOS
SIN PREVIO AVISO

Si necesita información sobre reparaciones, asistencia y garantías, visite www.Polaroidelectronics.com o llame a los teléfonos 1-886-289-5168 (EE.UU.), 1-886-301-7922 (Canadá) y 01-800-400-2443 (México).

"Polaroid" es una marca registrada de Polaroid Corporation de Waltham, MA EE.UU.

Lecture de DVD portable de 7” PDM-2727



Instructions De Sûreté Importantes



PRUDENCE

RISQUE D'ÉLECTROCUTION
NE PAS OUVRIR



PRUDENCE: POUR RÉDUIRE LE RISQUE D'ÉLECTROCUTION, NE PAS RETIRER LE COUVERCLE (NI LE PANNEAU ARRIÈRE). CET APPAREIL NE CONTIENT AUCUNE PIÈCE RÉPARABLE PAR L'UTILISATEUR. CONTACTER UN TECHNICIEN AGRÉÉ POUR TOUTE RÉPARATION.



Le symbole de l'éclair avec pointe de flèche, dans un triangle équilatéral, a pour objet d'avertir l'utilisateur de la présence d'une «tension dangereuse» non isolée dans le boîtier de l'appareil dont la valeur peut être suffisante pour constituer un risque d'électrocution.



Le point d'exclamation dans un triangle équilatéral a pour objet d'avertir l'utilisateur de la présence d'instructions d'entretien et de fonctionnement importantes dans la documentation jointe au produit.

AVERTISSEMENT: POUR RÉDUIRE LE RISQUE D'ÉLECTROCUTION OU D'INCENDIE, NE PAS EXPOSER CE PRODUIT À LA PLUIE OU À L'HUMIDITÉ.



PRUDENCE: Rayonnement de laser. Ne regardez pas fixement le laser.

PRUDENCE: L'utilisation des commandes, des ajustements, ou des procédures autre que ceux indiqués peut avoir comme conséquence l'exposition de la radiation dangereuse.

ALIMENTATION:

Connecter l'adaptateur fourni au côté du lecteur de DVD dans la fente marquée «Power In» (alimentation). Brancher l'extrémité à deux broches du cordon d'alimentation dans une prise de 100 – 120 V c.a. En cas d'insertion difficile de la prise, la retourner et la réinsérer; si l'unité n'est pas utilisée pendant une longue période, débrancher la prise.

REMARQUE:

Avant de brancher le cordon d'alimentation dans une prise c.a., s'assurer que toutes les connexions ont été effectuées.

Instructions De Sûreté Importantes

PRUDENCE: Ces instructions d'entretien sont destinées à un personnel d'entretien qualifié uniquement. Pour réduire le risque de chocs électriques, n'effectuer aucun entretien autre que celui décrit dans les instructions de fonctionnement à moins d'être qualifié pour le faire.

Voir le manuel d'entretien pour les instructions d'entretien.

1. Lire ces instructions.
2. Conserver ces instructions.
3. Respecter tous les avertissements.
4. Suivre toutes les instructions.
5. Ne pas utiliser à proximité d'eau.
6. Nettoyer avec un chiffon sec uniquement.
7. Ne pas bloquer les orifices d'aération. Maintenir une bonne ventilation autour du produit, ne pas poser le produit sur un lit, un sofa ou quoi que ce soit qui peut bloquer la ventilation du produit. Installer en respectant les instructions du fabricant.
8. Ne pas installer près d'une source de chaleur telle que radiateurs, registres de chaleurs, fourneaux et autres appareils (y compris amplificateurs) produisant de la chaleur.
9. Ne pas neutraliser la sécurité de la prise de terre ou polarisée. Une prise polarisée comporte deux lames, une plus large que l'autre. Une prise de terre a deux lames et une troisième broche de mise à la terre. La lame la plus large ou la troisième broche est fournie pour la sécurité de l'opérateur. Si la prise fournie ne s'adapte pas à la prise de courant, consulter un électricien pour le remplacement de la prise de courant obsolète.
10. Protéger le cordon d'alimentation pour qu'il ne soit pas piétiné ou pincé, en particulier au niveau des prises, des réceptacles utilitaires et du point de sortie de l'appareil.
11. N'utiliser que des outils et des accessoires spécifiés par le fabricant.
12. N'utiliser qu'avec le chariot, le pied, le trépied, le support ou la table spécifiés par le fabricant ou vendus avec l'appareil. Lorsqu'un chariot est utilisé, faire preuve de précaution en déplaçant l'ensemble appareil/chariot pour éviter les blessures pouvant être provoquées par le basculement.
13. Débrancher l'appareil durant les tempêtes avec risques de foudre ou lorsqu'il n'est pas utilisé durant de longues périodes.
14. Confier tous les travaux d'entretien à un personnel qualifié. Un entretien est requis lorsque l'appareil a subi des dommages, tels que des dommages du cordon d'alimentation ou de la prise, lorsque du liquide a été renversé ou que des objets sont tombés dans l'appareil, en cas d'exposition aux intempéries et à l'humidité, en cas de dysfonctionnement ou de chute de l'appareil.
15. L'appareil ne doit pas être exposé à des éclaboussures ou des gouttes d'eau et aucun objet rempli de liquide, tel qu'un vase, ne doit être posé sur l'appareil.



Ne pas toucher l'écran à matrice active main nue.

Protection des droits d'auteur

Tout prêt, copie, diffusion et représentation publique non autorisés des disques sont interdits. Ce produit bénéficie d'une technologie de protection de droits d'auteurs protégée par des revendications de procédé de certains brevets américains et d'autres droits de propriété intellectuelle de Macrovision Corporation et d'autres propriétaires de droits. L'utilisation de cette technologie de protection de droits d'auteur doit être autorisée par Macrovision Corporation et est destinée à un usage domestique et limité, sauf en cas d'autorisation spéciale de Macrovision Corporation. L'ingénierie inverse et le désassemblage sont interdits.

REMARQUES IMPORTANTES CONCERNANT LES PRODUITS À LASER

1. **PRODUIT À LASER DE CLASSE 1**

2. **DANGER:** Radiation au laser visible en cas d'ouverture et lorsque le système de sécurité est défectueux ou neutralisé. Éviter de s'exposer au rayon.

3. **PRUDENCE:** Ne pas ouvrir le couvercle supérieur. Aucune pièce interne de l'unité ne peut être réparée par l'utilisateur. Confier tous les travaux d'entretien à un personnel qualifié.

Cette unité est conforme au règlement de FDA pour la commande de rayonnement des produits de laser.

Informations sur les codes de région: Si le code de région inscrit sur le disque de DVD ne correspond pas au numéro de région de cet appareil, celui-ci ne peut pas lire le disque. Le code de région de cette appareil est 1.

Fonctions de lecture avancée

Compatibilité: Compatible avec disques DVD, CD et disques image

Performances: Vitesse multiple, avance et retour rapides et avance lente de la lecture.

Affichage à l'écran: Les langues d'affichage à l'écran (OSD) comprennent l'anglais, l'espagnol, le français, l'allemand ou l'italien.

Dernière lecture stockée en mémoire: Cet appareil gardera en mémoire le point d'arrêt de la lecture et reprendra la lecture à partir de ce point lorsque le courant sera rétabli (pourvu que le plateau à disque n'ait pas été ouvert).









Recherche par la durée: Permet de rechercher une piste spécifique d'un disque en fonction de la durée.

Fonctions spéciales: Permet de modifier le format d'écran, la langue et l'angle de prise de vues.

Haute résolution: Le format de décodage MPEG-2 atteint une résolution horizontale de plus de 500 lignes.

Commande d'adaptateur d'alimentation: S'adapte automatiquement à la tension en usage aux États-Unis.

Accessoires

ÉLÉMENT	NOM	QTÉ
	Télécommande (avec pile)	1
	Manuel du propriétaire	1
	Câble audio/vidéo	2
	Adaptateur d'alimentation	1
	Adaptateur pour véhicule	1
	Cordon d'alimentation	1
	Sangle	4
	Écouteur	2
	Console de jeu	1

REMARQUE

Les accessoires et leurs références sont sujets à modification sans préavis en raison des améliorations apportées aux produits.

Consignes de sécurité	2
Fonctionnalités	5
Accessoires	6
Présentation de la face avant	8
Vues latérales	10
Vue de dessous de l'appareil	12
Telecommander	13
Connexions du système	16
Préparatifs à la mise sous tension	18
À propos des disques	19
Lecture	20
Lecture d'un DVD	21
Lecture d'un CD	25
Lecture d'un disque image	27
Configuration du système	29
Utilisation des sangles	33
Définitions	35
Guide de dépannage	36
Caractéristiques	38

Présentation de la face avant

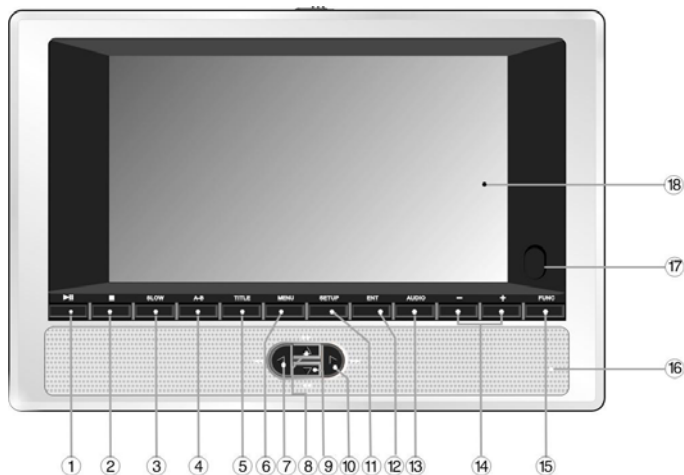

1. Touche ►|| (PLAY/PAUSE) [Lecture/Pause]

Appuyer une fois sur cette touche pour interrompre momentanément la lecture et appuyer de nouveau sur la touche pour reprendre la lecture

2. Touche ■ (Stop) [Arrêt]

Appuyer sur cette touche pour interrompre la lecture. Puis appuyer sur la touche ►|| pour reprendre la lecture à partir du point d'interruption. Appuyer deux fois sur cette touche pour arrêter complètement la lecture

3. Touche SLOW (Ralenti)

Appuyer sur cette touche pour activer la fonction de lecture lente.

4. Touche répéter A-B

Appuyer sur cette touche pour lire un segment sélectionné en boucle.

5. Touche TITLE (titre)

Appuyer sur cette touche pour afficher le menu de titres (s'ils sont présents) sur le disque.

6. Touche MENU

Appuyer sur cette touche pour afficher ou annuler l'affichage du menu.

7. Touche ◀/⏮

Appuyer sur cette touche pour sélectionner diverses options ou pour retourner à la liste, la piste ou le chapitre précédents.

8. Touche ▲/▶

Appuyer sur cette touche pour sélectionner diverses options ou pour lancer une recherche rapide.

9. Touche ▼/⏭

Appuyer sur cette touche pour sélectionner diverses options ou pour lancer une recherche inverse rapide.

10. Touche ▶/⏮

Appuyer sur cette touche pour sélectionner diverses options ou pour sauter à la liste, la piste ou le chapitre suivants.

11. Touche Setup (Configuration)

Appuyer sur cette touche pour saisir la configuration système du lecteur.

12. Touche ENT (Entrée)

Appuyer sur cette touche pour activer la lecture ou confirmer la sélection opérée.

13. Touche AUDIO

Appuyer sur cette touche pour sélectionner une langue différente (si le disque offre une telle option). Appuyer sur cette touche pour sélectionner une piste audio différente lorsqu'un CD est en cours de lecture.

14. Touche +/-

Appuyer sur cette touche pour modifier la luminosité et la couleur.

15. Touche FUNC (Fonctions)

Appuyer sur cette touche pour modifier le taux de luminosité et le niveau de couleur; appuyer sans relâcher sur cette touche pendant 1 à 2 secondes pour modifier le format de l'image.

16. Speaker (haut-parleur)

17. Capteur de télécommande

18. Écran ACL

Vue latérale droite



- 1. Commande de volume**
Permet de régler le niveau sonore des écouteurs et des haut-parleurs.
- 2. Prise de casque d'écoute**
Permet de connecter les écouteurs pour une écoute individuelle. Le haut-parleur s'éteint automatiquement lorsque les écouteurs sont branchés à cette prise.
- 3. Prise de sortie audio**
Connexion pour sortie audio.
- 4. Prise de sortie vidéo**
Permet de connecter l'appareil à un moniteur externe.
- 5. Prise d'entrée 9,5 V c.c.**
Permet de connecter l'adaptateur d'alimentation, y compris l'adaptateur pour véhicule.
- 6. Touche OPEN (Ouvrir)**
Appuyer sur cette touche pour ouvrir le couvercle du plateau à disque.
- 7. Couvercle du plateau à disque**
Après avoir inséré le disque, appuyer délicatement sur le couvercle pour le fermer.

Vue latérale gauche



- 1. Prise de casque d'écoute**
Permet de connecter un casque d'écoute pour une écoute individuelle. Le haut-parleur s'éteint automatiquement lorsque le casque d'écoute est branché à cette prise.
- 2. Commutateur de mise sous tension**
Permet de mettre l'appareil sous et hors tension.

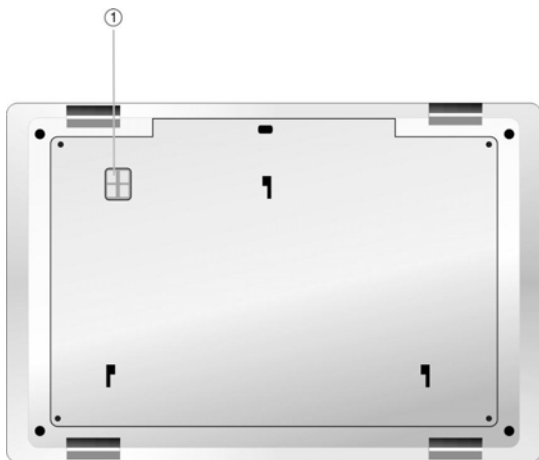

- 1. Contacts de batterie rechargeable**
Pour la connexion de la batterie rechargeable.

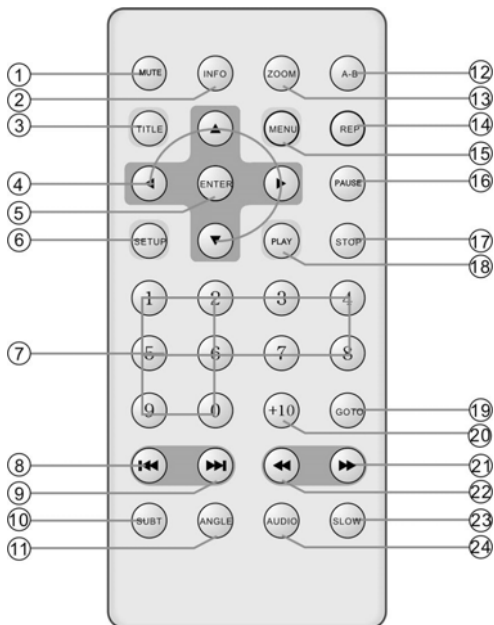

- 1. Touche MUTE (Sourdine)**
La touche Mute diminue le volume à son niveau minimum. Appuyer à nouveau sur cette touche pour rétablir le volume.
- 2. Touche INFO**
Appuyer sur cette touche pour afficher des informations détaillées concernant le disque pendant sa lecture. Appuyer de nouveau sur cette touche pour quitter l'affichage des informations.
- 3. Touche TITLE (Titre)**
Appuyer sur cette touche pour afficher le menu de titres, s'ils sont présents, sur le disque.
- 4. Touches directionnelles**
Ces touches permettent de sélectionner différentes options.
- 5. Touche ENTER (Entrée)**
Appuyer sur cette touche pour activer la lecture ou confirmer la sélection opérée.
- 6. Touche SETUP (Configuration)**
Appuyer sur cette touche pour saisir la configuration système du lecteur.

7. **Touches numériques 0 à 9**
Appuyer sur une de ces touches pour sélectionner une option du menu.
8. **⏪ Touche PREV (précédent)**
Appuyer sur cette touche pour retourner à la liste précédente, à la piste ou au chapitre précédent. Pour un disque DVD, appuyer deux fois sur cette touche pour retourner à la piste précédente.
9. **⏩ Touche NEXT (Suivant)**
Appuyer sur cette touche pour passer à la liste, à la piste ou au chapitre suivant.
10. **Touche SUBT (Sous-titres)**
Appuyer sur cette touche pour sélectionner une langue de sous-titrage différente, si le disque est doté de l'option de sous-titrage multilingue.
11. **Touche ANGLE**
Appuyer sur cette touche pour accéder aux divers angles de prise de vues, si le disque DVD est encodé avec l'option d'angles de prise de vues multiples.
12. **Touche A-B**
Appuyer sur cette touche pour lire une partie spécifique du disque du point A au point B. Appuyer une première fois sur cette touche pour sélectionner le point de départ (A), puis une deuxième fois pour sélectionner le point de fin de lecture (B). En mode de lecture en boucle A-B, appuyer sur cette touche pour arrêter la lecture en boucle.
13. **Touche ZOOM**
Appuyer sur cette touche pour alterner les différentes fonctions zoom; utiliser les touches directionnelles (◀ ▶ ▲ ▼) pour se déplacer sur l'écran.
14. **Touche REP (Répétition)**
Appuyer sur cette touche pour relire un titre, un chapitre ou le disque entièrement.
15. **Touche MENU**
Permet d'afficher le menu du disque DVD à l'écran en mode PLAY (Lecture).
16. **Touche PAUSE**
Appuyer sur cette touche pour interrompre la lecture.
17. **Touche STOP (Arrêt)**
Appuyer sur cette touche pour interrompre la lecture. Puis appuyer sur la touche PLAY (Lecture) pour reprendre la lecture à partir du point d'interruption. Appuyer deux fois sur cette touche pour arrêter complètement la lecture.
18. **Touche PLAY (Lecture)**
Appuyer sur cette touche pour commencer la lecture.
19. **Touche GOTO (Aller à)**
Appuyer sur cette touche pour sélectionner l'heure de lecture du disque, la piste ou le titre.
20. **Touche +10**
Appuyer sur cette touche et sur les touches numériques supplémentaires pour sélectionner des articles dont le numéro est supérieur à 9.
21. **⏩ Touche FWD SCAN (Balayage avant)**
Appuyer sur cette touche pour lancer une recherche avant.
22. **⏪ Touche REV SCAN ((balayage arrière)**
Appuyer sur cette touche pour lancer une recherche inverse.
23. **Touche SLOW (Ralenti)**
Appuyer sur cette touche pour activer la fonction de lecture lente.
24. **Touche AUDIO**
Appuyer sur cette touche pour sélectionner une langue différente, si le disque DVD en cours de lecture prend en charge le mode audio multilingue. Appuyer sur cette touche pour sélectionner une piste audio différente lorsqu'un CD est en cours de lecture.

Étapes d'installation

Suivre les étapes ci-dessous pour installer la pile.

Étape 1: Sortir le porte-pile de la télécommande en tirant dans la direction de la flèche.

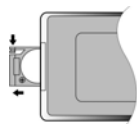

Étape 2: Installer correctement une pile neuve avec le pôle (+) vers le haut.

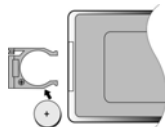

Étape 3: Repousser le porte-pile dans la télécommande.

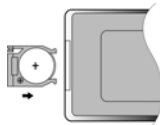

Caractéristiques de la pile

Type de pile: CR2025 3V

Durée de vie de la pile: Environ 1 an dans des conditions normales d'utilisation (à température ambiante).

Prudence

1. Une utilisation incorrecte de la pile peut causer une surchauffe, une explosion ou une mise à feu et des blessures ou un incendie. Un écoulement d'acide de la pile peut endommager la télécommande.
2. Ne pas exposer la télécommande directement à la lumière solaire.
3. Ne pas recharger, désassembler, déformer ni chauffer la pile.
4. Ne pas jeter la pile dans un feu ou de l'eau.
5. Remplacer une pile usée immédiatement.

- Toujours s'assurer que le lecteur de DVD, la télévision et tout autre équipement électrique à connecter au lecteur de DVD sont hors tension et débranchés de l'alimentation électrique.
- Veiller à observer les codes de couleur lors de la connexion des câbles audio et vidéo.

Connexion à un téléviseur

Connexions audio/vidéo

Suivre les schémas ci-dessous pour connecter le lecteur de DVD aux entrées audio/vidéo du téléviseur à l'aide des câbles audio-vidéo.

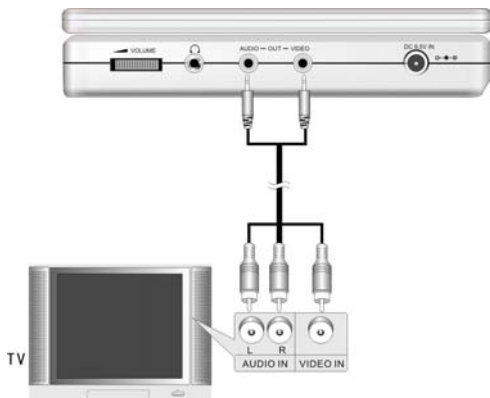

Connexions du système

Connexion à un amplificateur

Voir le manuel de l'équipement audio avant d'effectuer toute connexion.
Observer les schémas ci-dessous pour connecter le lecteur de DVD à un amplificateur AV.

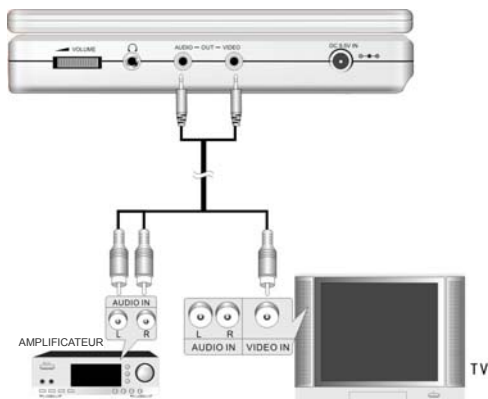

Connexion à un casque d'écoute

Connecter le casque d'écoute sur le côté droit du lecteur pour une lecture individuelle.



Les haut-parleurs s'éteignent automatiquement lorsque le casque d'écoute est connecté.

Préparatifs à la mise sous tension

Utilisation de l'adaptateur c.a.

Le lecteur est équipé d'un adaptateur c.a. pour alimenter l'unité et charger la batterie.

1. Connecter l'adaptateur c.a. à la prise marquée DC 9.5V IN (Entrée 9,5 V c.c.) sur le côté droit du lecteur de DVD (voir illustration à droite).
2. Brancher l'extrémité à deux broches du cordon d'alimentation dans une prise électrique mise à la terre.



Remarque: Mettre le lecteur hors tension avant de débrancher la prise.

Utilisation de l'adaptateur pour véhicule

Le lecteur est équipé d'un adaptateur pour alimenter l'appareil dans un véhicule.

Connecter la prise d'alimentation de l'adaptateur pour véhicule dans la prise de l'appareil et brancher l'autre extrémité dans l'allume-cigare du véhicule (voir l'illustration à droite).

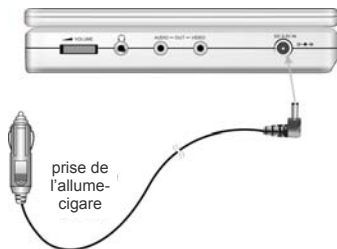



Attention

- Ne pas faire fonctionner le lecteur ou regarder le logiciel vidéo en conduisant.
- Placer l'unité dans une position commode pour regarder l'écran.
- Débrancher le lecteur de l'adaptateur pour voiture avant de mettre le véhicule en marche.

À propos des disques

Formats de disque compatibles

	LOGO DU DISQUE	DIAMÈTRE	DURÉE DE LECTURE/FACES LISIBLES
DVD		12 cm	133 mn (SS-SL)
			242 mn (SS-DL)
			266 mn (DS-SL)
			484 mn (DS-DL)
		8 cm	41 mn (SS-SL)
			75 mn (SS-DL)
82 mn (DS-SL)			
JPEG		12 cm	74 mn
		8 cm	20 mn

Les modes de fonctionnement de certains disques DVD sont spécifiés par le fabricant de logiciel. Observer les instructions figurant sur les disques.

Soin des disques

Manipulation des disques

Lors du chargement ou du retrait de disques, ne pas toucher leur surface de lecture (voir figure à droite).



Nettoyage

Les empreintes digitales ou taches sur le disque peuvent affecter la qualité du son et de l'image. Pour nettoyer un disque, utiliser un chiffon doux propre pour les essuyer. Si nécessaire, humidifier un chiffon sec avec un détergent neutre dilué pour éliminer la saleté ou les empreintes résistantes.



Ne pas essuyer le disque d'un mouvement circulaire comme illustré à la figure centre droit: des rayures concentriques sur les sillons du disque ont tendance à générer du bruit. Essuyer délicatement le disque du centre vers la périphérie comme illustré à droite.



LIRE SOIGNEUSEMENT LES INSTRUCTIONS SUIVANTES AVANT D'UTILISER LE LECTEUR DE DVD POUR LA PREMIÈRE FOIS.

AVERTISSEMENT: Ne pas lire des disques de qualité médiocre pour éviter d'endommager la lentille.

Préparation à l'utilisation

1. Connecter l'unité à l'alimentation au moyen de l'adaptateur c.a. fourni.
2. Appuyer sur la touche POWER ON/OFF (Marche-arrêt) sur le panneau gauche pour mettre le lecteur de DVD sous tension.
3. Appuyer sur la touche OPEN (Ouvrir) de l'appareil pour ouvrir le couvercle du plateau, insérer un disque dans le plateau avec l'étiquette tournée vers le haut. Fermer le couvercle du plateau. (Voir ci-dessous.)



4. Le lecteur cherche le disque et le lit automatiquement.
5. Régler le volume au niveau souhaité à l'aide de la commande VOLUME située sur le panneau droit.
6. Pour mettre le lecteur hors tension, basculer la commande POWER ON/OFF (Marche-arrêt) du panneau gauche sur OFF (Arrêt).

Utilisation de la touche FUNC (Fonctions)

Touche FUNC
(Fonctions)



Appuyer sur la touche FUNC pour modifier la luminosité et le niveau de couleur. Ajuster ces valeurs au moyen des touches + et - du panneau avant. Appuyer sur la touche FUNC sans relâcher la pression pendant 1 ou 2 secondes pour modifier le format d'écran entre 16/9 et 4/3. Voir ci-dessous pour plus de détails:

LARGE normal 16/9



Normal LB/4:3



LARGE normal 16/9



Lecture

Lecture d'un DVD

Utilisation des touches

Touche
ENTER/ENT
(Entrée)



Appuyer sur la touche ENTER (Entrée) pour commencer la lecture, ou sur les touches directionnelles ◀ ▶ ▲ ▼ ou les touches numériques 0-9 pour sélectionner directement un Titre (Title) et un Chapitre (Chapter).



Appuyer sur la touche ENT pour commencer la lecture.

Touche
Pause/▶||



Appuyer sur la touche PAUSE pour interrompre momentanément la lecture, puis appuyer sur la touche PLAY (Lecture) pour reprendre la lecture normale..



Appuyer sur la touche ▶|| pour interrompre momentanément la lecture, puis appuyer de nouveau dessus pour reprendre la lecture normale.

Touche
Stop/■
(Arrêt)



Pendant la lecture, appuyer une fois sur la touche STOP (Arrêt) pour interrompre la lecture, puis appuyer sur la touche PLAY (Lecture) pour reprendre la lecture depuis le point d'interruption. Appuyer deux fois rapidement sur la touche STOP pour arrêter complètement la lecture. Appuyer ensuite sur la touche PLAY et la lecture commence depuis le début.



Pendant la lecture, appuyer une fois sur la touche ■ pour interrompre momentanément la lecture, puis appuyer de nouveau sur cette touche pour reprendre la lecture depuis le point d'interruption. Appuyer deux fois rapidement sur cette touche ▶|| pour arrêter complètement la lecture. Appuyer ensuite sur la touche ▶|| et la lecture reprendra du début.

Touche
ZOOM



Appuyer plusieurs fois rapidement sur la touche ZOOM pour passer d'un effet zoom à l'autre (1X, 2X, 3X, 4X) et revenir au mode normal de lecture.

Touche A-B



Appuyer une première fois sur la touche A-B pour fixer le point de départ A; appuyer sur A-B une deuxième fois pour fixer le point de fin de lecture B. Le lecteur lit en boucle la partie entre les points A et B. Appuyer une troisième fois pour arrêter la lecture A-B en boucle



Lecture d'un DVD (suite)

Touche TITLE
(Titre)



Appuyer sur la touche TITLE (Titre) au cours de la lecture. Le menu des titres s'affiche à l'écran.
Appuyer sur les touches directionnelles ◀ ▶ ▲ ▼ pour sélectionner le titre ou l'article de menu du disque à lire, puis appuyer sur la touche ENTER (Entrée) pour confirmer la sélection.
Ou appuyer sur les touches numériques 0-9 pour sélectionner directement l'article souhaité.

Touche MENU



Appuyer sur la touche MENU au cours de la lecture. Le menu principal s'affiche à l'écran.
Appuyer sur les touches directionnelles ◀ ▶ ▲ ▼ pour sélectionner l'élément du menu du disque à lire, puis appuyer sur la touche ENTER (Entrée) pour confirmer la sélection ainsi faite.
Ou appuyer sur les touches numériques 0-9 pour sélectionner directement l'élément souhaité.

Touches
◀ et ▶



Appuyer sur la touche ◀ aller au début du chapitre précédent.
Appuyer sur la touche ▶ pour lire le chapitre suivant.

Touches
▶ et ◀



Appuyer sur la touche ▶ pour commencer la lecture en mode lecture rapide. Appuyer plusieurs fois sur cette touche pour une lecture rapide à la vitesse 2X, 4X, 8X, 16X puis en mode de lecture normale, dans l'ordre. Appuyer sur la touche ◀ pour une lecture arrière rapide. Appuyer plusieurs fois sur cette touche pour une lecture arrière rapide à la vitesse 2X, 4X, 8X, 16X puis en mode de lecture normale, dans l'ordre.
Appuyer sur la touche PLAY (lecture) pour revenir au mode de lecture normal.

Touche SLOW
(ralenti)



Appuyer plusieurs fois sur la touche SLOW et la lecture en mode ralenti commence, dans l'ordre, à la vitesse de 1/2, 1/4, 1/8, 1/16 de la vitesse de lecture normale avant. Appuyer sur la touche PLAY (lecture) pour revenir au mode de lecture normal.

Lecture d'un DVD (suite)

Touche
INFO



Appuyer plusieurs fois sur la touche INFO pour des informations détaillées sur le disque en cours de lecture et pour effacer ces informations..

Touche
AUDIO



Les disques DVD peuvent contenir jusqu'à 8 trains de bits audio. Par exemple: Anglais, français, etc. Pour sélectionner le train de bits audio souhaité, appuyer sur la touche AUDIO au cours de la lecture. Le lecteur de DVD lit le train de bits audio suivant chaque fois que la touche AUDIO est appuyée. REMARQUE: Cette fonction n'est disponible que sur les disques DVD enregistrés en versions multilingues.

Touche
SUBT
(Sous-titres)



Quand un DVD est en cours de lecture, appuyer sur la touche SUBT (Sous-titres) pour sélectionner la langue des sous-titres ou pour arrêter l'affichage des sous-titres. Un disque DVD peut être enregistré avec 32 sous-titres au maximum.

Appuyer plusieurs fois sur la touche SUBT (Sous-titres) et le mode des sous-titres se déroule de la façon suivante:

SUBTITLE 1/N (Sous-titre 1/N): Le sous-titre 1 s'affiche.

SUBTITLE 2/N (Sous-titre 2/N): Le sous-titre 2 s'affiche.

SUBTITLE *N (Sous-titre */N): Le sous-titre * s'affiche à l'écran.

SUBTITLE OFF (Arrêt des sous-titres): Pas de sous-titres.

«N» fait référence au nombre total de sous-titres que contient le disque.

REMARQUE: Cette fonction n'est disponible que sur les disques DVD enregistrés avec des sous-titres multiples.

Touche REP
(Répétition)



Appuyer sur la touche REP pour répéter un chapitre ou un titre ou annuler la répétition dans l'ordre.

Lecture d'un DVD (suite)

Touche
ANGLE



Appuyer sur cette touche pour lire le disque en mode multi-angle (visionnement à données multivisées). En mode multi-angle, une scène est filmée sous différents angles de prise de vue pour qu'elle puisse être visionnée sous n'importe quel angle, comme dans l'illustration ci-dessous.:



Si une scène comporte des angles multiples, la touche ANGLE peut être utilisée pour sélectionner l'angle souhaité. Appuyer sur la touche ANGLE plusieurs fois pour visualiser différents angles.

REMARQUE: Cette fonction n'est disponible que sur les disques DVD codés avec des scènes multi-angles.

Touche GOTO
(Aller à)



Appuyer sur la touche GOTO (Aller à) pour sélectionner le titre, le chapitre ou la durée du disque souhaité.

Utiliser la touche directionnelle ◀ ou ▶ pour déplacer la barre bleue sur TITLE (Titre), CHAPTER (Chapitre) ou TIME (Durée).

Utiliser les touches numériques 0-9 pour saisir directement le titre, le chapitre ou la durée souhaitée. Appuyer sur la touche ENTER (Entrée) pour confirmation. Le lecteur commence alors à lire à partir du titre, du chapitre ou de la durée souhaitée.

Appuyer plusieurs fois sur la touche pour annuler la demande.

Lecture d'un CD

Lorsqu'un CD est chargé, le lecteur lit automatiquement le disque selon la séquence par défaut du disque. Utiliser les touches «**◀**», «**▶**» ou les touches numériques pour sélectionner une piste particulière.

Touche
Pause/▶|



Au cours de la lecture, appuyer sur la touche PAUSE pour interrompre momentanément la lecture, puis appuyer sur la touche PLAY (Lecture) pour reprendre la lecture..



Au cours de la lecture, appuyer une fois sur la touche ▶| pour interrompre momentanément la lecture, puis appuyer de nouveau sur la touche pour reprendre la lecture.

Touche STOP/
■ (Arrêt)



Lors de la lecture, appuyer une fois sur la touche STOP pour arrêter la lecture. Puis appuyer sur la touche PLAY (Lecture) pour reprendre la lecture à partir du point d'interruption. Appuyer deux fois sur cette touche pour arrêter complètement la lecture.



Lors de la lecture, appuyer une fois sur la touché ■ arrêter la lecture. Puis appuyer de nouveau sur la touche ▶| pour reprendre la lecture à partir du point d'interruption. Appuyer deux fois sur la touché ■ pour arrêter complètement la lecture.

Touches
▶ et ◀



Appuyer sur la touche ▶ pour commencer la lecture rapide. Appuyer plusieurs fois sur cette touche pour une lecture rapide à la vitesse 2X, 4X, 8X, 16X puis en mode de lecture normale, dans l'ordre. Appuyer sur la touche ◀ pour une lecture arrière rapide. Appuyer plusieurs fois sur cette touche pour une lecture arrière rapide à la vitesse 2X, 4X, 8X, 16X puis en mode de lecture normale, dans l'ordre. Appuyer sur la touche PLAY (Lecture) de la télécommande pour reprendre la lecture normale.



Touche REP
(répétition)



Appuyer plusieurs fois sur la touche REP (Répétition) pour répéter une piste (Track), tout (ALL) ou pour annuler la répétition.

Lecture d'un CD (suite)

Touche A-B



Appuyer une première fois sur la touche A-B pour fixer le point de départ A; appuyer sur A-B une deuxième fois pour fixer le point de fin de lecture B. Le lecteur lit en boucle la partie entre les points A et B. Appuyer une troisième fois pour arrêter la lecture A-B en boucle

Touches
◀ et ▶



Appuyer sur la touche ◀ pour lire la piste précédente.
Appuyer sur la touche ▶ pour lire la piste suivante.

Touche
GOTO
(Aller à)



Appuyer sur la touche GOTO (Aller à) pour sélectionner la piste, la durée de la piste ou la durée du disque.
Utiliser la touche directionnelle ◀ ou ▶ pour déplacer la barre bleue sur track time (durée de la piste), track (piste) ou disc time (durée du disque).
les touches numériques 0-9 de la télécommande pour saisir la durée souhaitée et appuyer sur ENTER (Entrer) pour confirmer la sélection.
Appuyer plusieurs fois sur la touche pour annuler la demande.

Touche
INFO



Appuyer sur la touche INFO pour des informations détaillées sur le disque en cours de lecture. Appuyer de nouveau sur cette touche pour annuler cette demande.

Touche AUDIO



Appuyer sur la touche AUDIO pour sélectionner les effets sonores souhaités.
Appuyer plusieurs fois sur cette touche pour obtenir l'affichage suivant:
STEREO → LEFT → RIGHT (Stéréo → gauche → droite)

Lecture d'un Picture CD (Disque image)

Préparation à l'utilisation

1. Charger un disque image dans le plateau à disques; le lecteur parcourt le disque automatiquement.
2. L'écran affiche le dossier principal avec plusieurs sous-répertoires/sous dossiers. Utiliser les touches ▲, ▼ pour sélectionner le dossier souhaité. Puis appuyer sur la touche ENTER (Entrée) de la télécommande ou du panneau avant pour confirmer la sélection.
3. L'écran ouvre le sous-dossier sélectionné avec plusieurs images. Utiliser les touches ▲, ▼ pour sélectionner l'image souhaitée. Puis appuyer sur la touche ENTER (Entrée) de la télécommande ou du panneau avant pour confirmer la sélection.
4. Appuyer sur la touche ◀ pour retourner au dernier dossier ou répertoire. Ou déplacer la barre jaune vers  .. , puis appuyer sur la touche ENTER (Entrée) pour retourner au dernier dossier ou répertoire.

Remarque: De nombreux disques peuvent contenir d'autres éléments en plus des images.

Utilisation des touches

Touche
STOP/■
(Arrêt)



Lors de la lecture, appuyer une fois sur la touche STOP pour arrêter la lecture. Puis appuyer sur la touche PLAY (Lecture) pour reprendre la lecture à partir du point d'interruption. Appuyer deux fois sur cette touche pour arrêter complètement la lecture.

Lors de la lecture, appuyer une fois sur la touche ■ arrêter la lecture. Puis appuyer de nouveau sur la touche pour ►► reprendre la lecture à partir du point d'interruption. Appuyer deux fois sur la touche ■ pour arrêter complètement la lecture.

Touche
PAUSE/||
(Pause)



Appuyer sur la touche PAUSE pour interrompre momentanément la lecture en cours. Appuyer sur la touche PLAY (lecture) pour revenir au mode de lecture normal.

Appuyer sur la touche ►► pour interrompre momentanément la lecture en cours. Appuyer de nouveau sur cette touche pour reprendre la lecture.

Touches
◀ et ▶



Pendant la lecture, appuyer sur la touche ◀ PREV pour revenir à l'image précédente. Appuyer sur la touche ▶ NEXT pour passer à l'image suivante.

Touche REP
(répétition)



Appuyer sur la touche REP (Répétition) pour répéter une piste (track), tout (All) ou pour annuler la répétition.

Lecture d'un Picture CD (suite)

Touche
GOTO
(Aller à)



Appuyer sur la touche GOTO (Aller à) pour sélectionner le dossier ou l'image souhaité(e).
Appuyer sur les touches numériques 0-9 pour sélectionner directement le dossier ou l'image souhaité(e).

Picture Rotate
(Pivotement de
l'image)



En parcourant les images, utiliser les touches ▲, ▼ pour faire pivoter l'image affichée.



Appuyer sur la touche ▲ pour faire pivoter l'image affichée dans le sens horaire, comme l'indiquent les illustrations suivantes:



Appuyer sur la touche ▼ pour faire pivoter l'image affichée dans le sens anti-horaire, comme l'indiquent les illustrations suivantes:



Configuration du système

Il est possible de modifier les configurations par défaut de cette unité pour en personnaliser les performances selon ses propres préférences. Lire cette section pour apprendre comment configurer le système.

Remarque: ne configurer le système que si aucun disque ne se trouve dans le lecteur de DVD (le plateau à disque doit être fermé) ou si l'appareil est en mode d'arrêt complet.

Suivre les étapes ci-dessous pour configurer le système:

1. Appuyer sur la touche SETUP (Configuration).
Le menu de configuration s'affiche à l'écran. Le menu comprend la configuration de la langue et les préférences. Il est possible de quitter le menu de configuration en appuyant à tout moment sur la touche SETUP (Configuration).
2. Appuyer sur la touche ▲ ou sur la touche ▼ pour sélectionner un sous-menu à configurer.
3. Appuyer sur la touche ▲ ou sur la touche ▼ pour sélectionner l'élément à configurer dans le sous-menu.



Appuyer sur la touche SETUP (Configuration) et l'écran s'affiche comme illustré à gauche.

Configuration de la langue

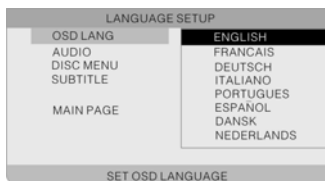

1. OSD LANG (Langue d'affichage à l'écran)

Cet élément permet de configurer la langue d'affichage à l'écran. Appuyer sur la touche ► pour saisir la configuration de cet élément.

Il existe huit langues au choix. L'anglais est la langue par défaut.

Appuyer sur la touche ▲ ou sur la touche ▼ pour choisir la langue souhaitée. Appuyer sur la touche ENT pour confirmer la sélection.

Appuyer sur la touche ◀ pour quitter cet élément.

Configuration du système



2. AUDIO

Cet élément est utilisé pour configurer la langue de la sortie audio.

Appuyer sur la touche ▲ ou sur la touche ▼ pour mettre cet élément en surbrillance.

Appuyer sur la touche ► pour saisir la configuration de cet élément.

Il existe plusieurs langues au choix. L'anglais est la langue par défaut.

Appuyer sur la touche ▲ ou sur la touche ▼ pour choisir la langue souhaitée.

Appuyer sur la touche ENT pour confirmer la sélection.

Appuyer sur la touche ◀ pour quitter cet élément.

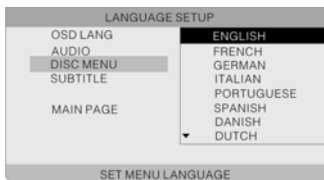

3. DISC MENU (Menu du disque)

Cet élément permet de configurer la langue du menu.

Appuyer sur la touche ▲ ou sur la touche ▼ pour mettre cet élément en surbrillance.

Appuyer sur la touche ► pour saisir la configuration de cet élément.

Il existe plusieurs langues au choix. L'anglais est la langue par défaut.

Appuyer sur la touche ▲ ou sur la touche ▼ pour choisir la langue souhaitée.

Appuyer sur la touche ENT pour confirmer la sélection.

Appuyer sur la touche ◀ pour quitter cet élément.



4. SOUS-TITRES

Cet élément permet de configurer la langue des sous-titres.

Appuyer sur la touche ▲ ou sur la touche ▼ pour mettre cet élément en surbrillance.

Appuyer sur la touche ► pour saisir la configuration de cet élément.

Il existe plusieurs langues au choix. Off (Désactivé) est l'option par défaut.

Appuyer sur la touche ▲ ou sur la touche ▼ pour choisir la langue souhaitée.

Appuyer sur la touche ENT pour confirmer la sélection.

Appuyer sur la touche ◀ pour quitter cet élément.

Configuration du système

Préférences

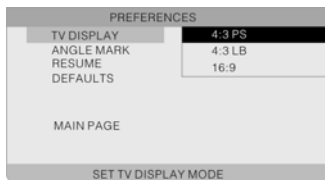

1. ÉCRAN TV

Cet élément permet de configurer le mode d'écran TV.

Appuyer sur la touche (pour saisir la configuration de cet élément.

Sont disponibles: 4:3 PS (Pan Scan: Balayage panoramique) (par défaut), 4:3 LB (mode letterbox ou boîte aux lettres) et 16:9. Appuyer sur la touche (ou sur la touche (pour choisir la langue souhaitée. Appuyer sur la touche ENT pour confirmer la sélection.

Appuyer sur la touche (pour quitter cet élément.

Remarque: Sélectionner 4:3 PS ou 4:3 LB lorsqu'un téléviseur 4:3 est connecté.

Sélectionner 16/9 lorsqu'un téléviseur 16/9 à écran panoramique est connecté.

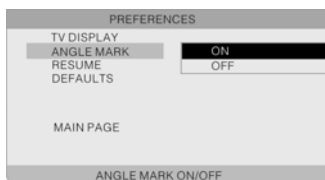

2. REPÈRE DES ANGLES

Si la scène a été enregistrée sous plusieurs angles, il est facile de modifier l'angle de caméra de la scène regardée. Certains DVD ne sont pas dotés de cette fonctionnalité.

Appuyer sur la touche ▲ ou sur la touche ▼ pour mettre cet élément en surbrillance.

Appuyer sur la touche ► pour saisir la configuration de cet élément.

On (Marche) (par défaut): Sélectionner ON (Marche); l'icône des angles s'affiche à l'écran. L'utilisateur est notifié si des angles de visualisation différents sont disponibles.

OFF (Désactivé) Aucune icône d'angles n'apparaît à l'écran.

Appuyer sur la touche ▲ ou sur la touche ▼ pour sélectionner ON (Marche) ou OFF (Arrêt). Appuyer sur la touche ENT pour confirmer la sélection. Appuyer sur la touche ◀ pour quitter cet élément.

Configuration du système

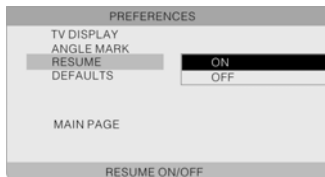

3. RESUME (Reprise)

Cet élément permet de configurer la dernière version de la mémoire.

Remarque: Par dernière version de la mémoire, il est entendu que si l'utilisateur appuie sur la touche PWR (Alimentation) ou ouvre le couvercle du plateau à disque par inadvertance, mais conserve le disque en place lors de la lecture, le lecteur reprendra la lecture là où elle s'était interrompue lorsqu'il redémarre la lecture.

Appuyer sur la touche ▲ ou sur la touche ▼ pour mettre cet élément en surbrillance. Appuyer sur la touche ► pour saisir la configuration de cet élément.

Le paramètre par défaut de cet élément est ON (Marche).

Appuyer sur la touche ▲ ou ▼ pour sélectionner ON (Marche) ou OFF (Arrêt).

Appuyer sur la touche ENT pour confirmer la sélection.

Appuyer sur la touche ◀ pour quitter cet élément.

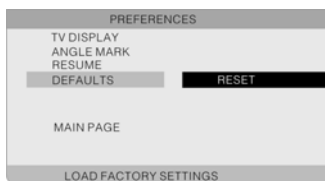

4. PARAMÈTRES PAR DÉFAUT

Cet élément permet de réinitialiser l'unité.

Appuyer sur la touche ▲ ou sur la touche ▼ pour mettre cet élément en surbrillance.

Appuyer sur la touche ► pour saisir cet élément. Appuyer sur la touche ENT pour réinitialiser l'appareil.

Tous les paramètres d'usine de l'appareil ont été restaurés.

Utilisation des sangles

Suivre les étapes ci-après pour attacher le lecteur de DVD au dos de l'appuie-tête d'un véhicule.

1. Placer le lecteur de DVD sur une surface douce et lisse avec le bas de l'appareil tourné vers le haut.
2. Desserrer la sangle et retirer la boucle de la sangle.
3. Insérer la sangle dans les trous comme indiqué à la Figure 1. S'assurer que la face intérieure de la sangle est dirigée vers le haut.
4. Faire passer la sangle dans la boucle comme indiqué aux Figures 2 et 3. Après avoir fait passer la sangle dans la boucle, vérifier que la face extérieure de la sangle est dirigée vers le haut.

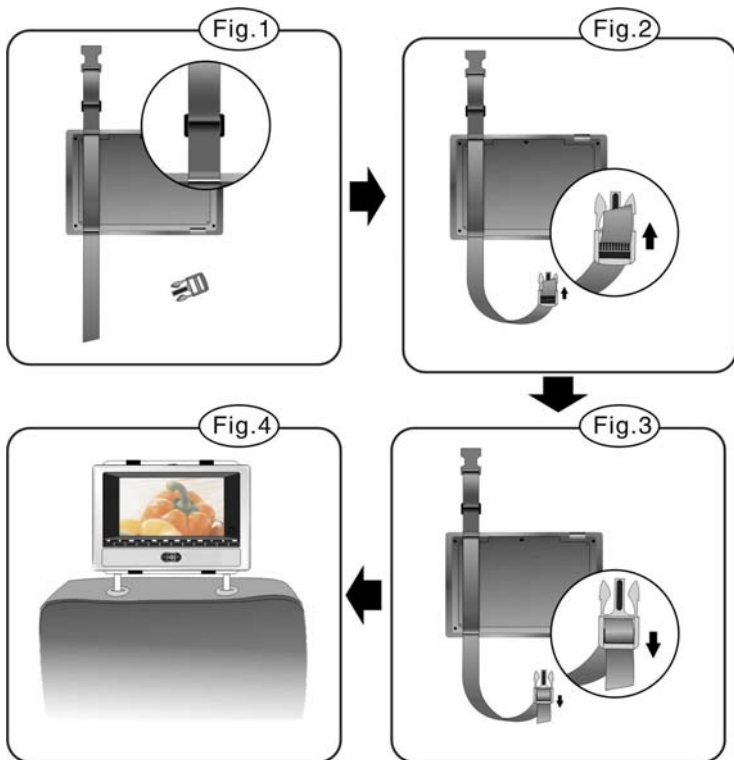

5. Répéter ces étapes pour l'autre sangle.
6. Ajuster la longueur des sangles à la dimension du siège du véhicule.
7. Attacher les sangles à l'appuie-tête du siège comme indiqué à la Figure 4. S'assurer que les deux sangles se trouvent entre les tiges de support de l'appuie-tête (selon le modèle de la voiture).

REMARQUE: Les illustrations montrent les faces extérieure et intérieure de la boucle et de la sangle.

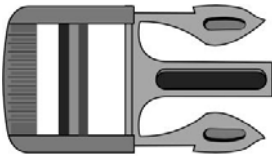

Extérieur

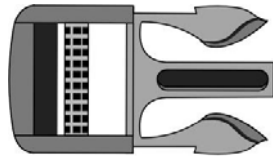

Intérieur



Extérieur



Intérieur

Écran format boîte aux lettres

L'expression renvoie à un écran où l'image d'un DVD pour écran panoramique apparaît à l'écran cintrée d'une bande noire horizontale en haut et en bas de l'écran.

Écran à balayage panoramique (Pan & Scan)

L'expression renvoie à un écran où l'image d'un DVD grand écran est sectionnée sur les côtés gauche et droit.

Titre, Chapitre (DVD)

Les DVD sont divisés en grandes sections (titres) ou petites (chapitres). Chaque section est numérotée; ces numéros s'intitulent «Title number» (Numéro de titre) ou «Chapter number» (Numéro de chapitre).

Title 1 (Titre 1)

Title 2 (Titre 2)

Chapter 1 (Chapitre 1)

Chapter 1 (Chapitre 2)

Chapter 2 (Chapitre 2)

.....

Piste (CD)

Les CD sont divisés en un certain nombre de sections ou pistes (tracks). Chaque section est numérotée; ces numéros sont intitulés «Track numbers» (Numéros de piste).

Track 1 (Piste 1)

Track 2 (Piste 2)

Track 3 (Piste 3)

.....

JPEG

JPEG est un format d'image répandu de peu d'octets et au faible taux de perte d'image. Un disque peut contenir des centaines d'images sous ce format. Pour réaliser un véritable album numérique, utiliser un film pour faire un «PICTURE CD» (Disque image) en format JPEG.

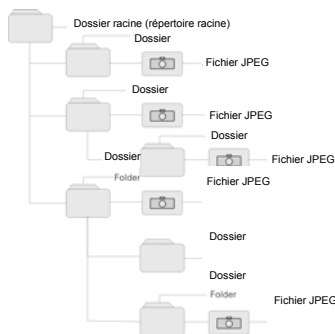

Guide de dépannage

Suivre les étapes décrites dans les tableaux ci-dessous pour résoudre des problèmes simples avant de contacter le service après-vente.

Si quelque chose d'anormal semble se produire, mettre immédiatement l'appareil hors tension.

Débrancher le connecteur d'alimentation et s'assurer que ni de la fumée ni de la chaleur se dégagent de l'appareil avant de placer un appel pour réparation. Ne jamais essayer de réparer l'appareil soi-même car il se serait dangereux de le faire.

PROBLÈME

Le lecteur ne peut pas lire.

CAUSE ÉVENTUELLE

SOLUTION ÉVENTUELLE

Le couvercle de disque n'est pas fermé.	Fermer le couvercle.
Le lecteur de DVD ne contient aucun disque.	Insérer un disque dans le lecteur de DVD.
Le disque n'a pas été inséré de la bonne façon.	Insérer le disque avec l'étiquette tournée vers le haut.
Le disque est sale ou voilé.	Nettoyer ou changer de disque.
Le code de région du lecteur est différent de celui du disque DVD.	Vérifier que le code de région du lecteur est le même que celui du disque DVD.
De l'eau se trouve sur la lentille.	Retirer le disque et garder le lecteur hors tension pendant au moins deux heures.

Il n'y a pas de son.

Les connexions du système sont incorrectes.	Connecter le système correctement.
Le haut-parleur n'est pas sous tension.	Mettre le haut-parleur sous tension.
La configuration du son du DVD est incorrecte	Configurer le son du DVD correctement.
Le disque est sale ou voilé.	Nettoyer ou changer de disque.

PROBLÈME

CAUSE ÉVENTUELLE

SOLUTION ÉVENTUELLE

Il n'y a pas d'image.

L'écran ACL n'est pas réglé correctement ou est réglé sur le mode vidéo erroné.

Mettre l'écran ACL sous tension et sélectionner le mode vidéo correct

Les connexions du système sont incorrectes.

Connecter le système correctement.

L'appareil n'est pas réglé sur le mode AV Out (Sortie AV).

Mettre l'onglet AV au bas de l'appareil sur Out (Sortie).

Performances audiovisuelles médiocres.

Le disque est sale ou voilé.

Nettoyer ou changer de disque.

La télécommande ne fonctionne pas.

Il y a des obstacles entre la télécommande et le lecteur.

Enlever les obstacles entre la télécommande et le lecteur.

La télécommande n'est pas pointée sur le lecteur.

Pointer la télécommande directement sur le lecteur.

Les piles de la télécommande sont insérées incorrectement.

S'assurer que la polarité de chaque pile est correcte.

Les piles de la télécommande sont faibles ou déchargées.

Remplacer les piles.

Autres possibilités:

De l'électricité statique et d'autres interférences externes peuvent causer un fonctionnement anormal du lecteur. Afin de rétablir le fonctionnement normal de l'appareil, débrancher le cordon d'alimentation de l'appareil puis le rebrancher dans la prise secteur, pour réinitialiser le lecteur. Si le problème persiste, débrancher l'alimentation de l'appareil et consulter le service d'assistance à la clientèle ou un technicien qualifié.

Caractéristiques

Taille de l'écran à matrice active	7 pouces	
Longueur d'onde du laser	780/650 nm	
Système vidéo	NTSC	
Réponse en fréquence	20 Hz-0 kHz $\pm 2,5$ dB	
Rapport signal-bruit audio	≥ 85 dB	
Distorsion audio + bruit	$\leq \square 70$ dB (1 kHz)	
Séparation des canaux	≥ 70 dB (1 kHz)	
Plage dynamique	≥ 80 dB (1 kHz)	
Sortie audio	Sortie audio analogique	Niveau de sortie: $1,5 \text{ V} \pm \begin{matrix} 0,2 \\ 1,0 \end{matrix}$, Charge: 10 K Ω
Sortie vidéo	Sortie vidéo	Niveau de sortie: $1 \text{ V}_{p,p} \pm 0,2$, Charge: 75 Ω Négatif dissymétrique
Alimentation électrique	120 V c.a. ~50 Hz	
Consommation d'énergie	< 25 W	
Dimensions	230 mm x 154 mm x 40 mm (Longueur*Largeur*Profondeur)	
Poids	0,85 kg environ	

LA CONCEPTION ET LES CARACTÉRISTIQUES SONT SUJETTES À DES MODIFICATIONS SANS PRÉAVIS

Fabriqué sous licence de Dolby Laboratories.

«Dolby» et le symbole à double D sont des marques de commerce déposées de Dolby Laboratories.

Travaux confidentiels non publiés. © 1992 -1997 Dolby Laboratories, Inc.
Tous droits réservés.

Pour l'entretien, l'assistance et les informations sur la garantie, visiter le site [www. Polaroidelectronics.com](http://www.Polaroidelectronics.com) ou appeler le 1-886-289-5168 aux États-Unis, le 1-886-301-7922 au Canada et le 01-800-400-2443 au Mexique.

«Polaroid» est une marque de commerce de Polaroid Corporation of Waltham, MA USA.

Lecture de DVD portable de 7"

PDM-2727

L'écran ACL asservi



Table des matières

Consignes de sécurité	3
Présentation du panneau avant	4
Présentation du panneau latéral	4
Connexion du système	6
Préparatifs à la mise sous tension	7
Guide de dépannage	8
Caractéristiques	9



Le voyant avec une flèche dans un triangle permet de signaler à l'utilisateur la présence d'une «tension dangereuse» pouvant entraîner un choc électrique.



Le point d'exclamation dans un triangle indique à l'utilisateur qu'il doit lire les instructions de fonctionnement et d'entretien importantes dans ce manuel.

Notes

- 1) Lire ces instructions.
 - 2) Conserver ces instructions.
 - 3) Observer tous les avertissements.
 - 4) Suivre toutes les instructions.
 - 5) Ne pas utiliser à proximité d'eau.
 - 6) Nettoyer l'appareil avec un chiffon sec uniquement.
 - 7) Ne bloquer aucune ouverture de ventilation. Maintenir une bonne ventilation autour du produit. Ne pas mettre le produit sur un lit, un sofa ou toute autre surface susceptible de bloquer la ventilation. Installer en respectant les instructions du fabricant.
 - 8) Ne pas installer près d'une quelconque source de chaleur, telle que des radiateurs, des registres de chaleur, des fours ou d'autres appareils (y compris des amplificateurs) qui produisent de la chaleur.
 - 9) L'unité est équipée d'une prise polarisée. Une prise polarisée comporte deux lames, l'une plus large que l'autre. Une prise de terre a deux lames et une troisième broche de mise à la terre. La lame la plus large ou la troisième broche est fournie pour la sécurité de l'utilisateur. Si la prise fournie ne s'adapte pas à la prise de courant, consulter un électricien pour le remplacement de la prise de courant obsolète. Le retrait de la prise polarisée diminuera la sécurité des prises.
 - 10) Protéger le cordon d'alimentation de tout piétinement ou pincement, particulièrement au niveau de la fiche, des prises multiples et aux emplacements d'où ils sortent de l'appareil.
 - 11) N'utiliser que des périphériques/accessoires spécifiés par le fabricant.
 - 12) N'utiliser qu'avec le chariot, le pied, le trépied, le support ou la table spécifiés par le fabricant ou vendus avec l'appareil. Lorsqu'un chariot est utilisé, déplacer l'ensemble appareil/chariot avec précaution pour éviter les blessures provoquées par une éventuelle chute de l'appareil.
- 
- 13) Débrancher l'appareil en cas d'orage ou quand il n'est pas utilisé pendant une période prolongée.
 - 14) Confier tout entretien à un personnel qualifié. Un entretien est nécessaire lorsque l'appareil a été endommagé de quelque façon que ce soit: un dommage affectant le cordon d'alimentation ou la fiche, le déversement de liquide ou la chute d'objets dans l'appareil, l'exposition de la l'appareil à la pluie ou à l'humidité, un fonctionnement anormal de l'appareil ou la chute de l'appareil.
 - 15) L'appareil ne doit pas être exposé à des éclaboussures ou des gouttes d'eau et aucun objet rempli de liquide, tel qu'un vase, ne doit être posé sur l'appareil.

Nota: Ne pas toucher l'écran à matrice active main nue.



1. Touche **POWER** (Alimentation)

Appuyer pour accéder ou quitter le mode **STANDBY** (Veille).

2. Touche **-/+**

Appuyer sur cette touche pour modifier les valeurs de luminosité et de couleur.

3. Touche **MODE**

Appuyer sur cette touche pour modifier les niveaux de luminosité et couleur, appuyer sans relâcher la pression pendant 1 à 2 secondes pour modifier le format d'écran.

4. **Haut-parleur**

5. **Voyant d'alimentation**

En mode de lecture normale, il n'indique rien et il devient rouge en mode de veille.

6. **Écran ACL**

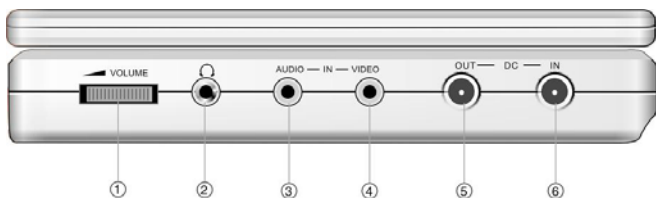

1. Commande du volume

Elle sert à régler le niveau sonore du casque d'écoute et du haut-parleur.

2. Prise de casque d'écoute

Elle sert à raccorder le casque d'écoute pour une écoute en silence. Lorsque le casque d'écoute est connecté à cette prise, le haut-parleur s'éteint automatiquement.

3. Prise d'entrée audio

Pour la connexion d'une entrée audio.

4. Prise d'entrée vidéo

Pour l'entrée vidéo.

5. Prise de sortie 9,5 V c.c.

Elle sert à l'alimentation de sortie vers le lecteur de DVD principal.

6. Prise d'entrée 9,5 V c.c.

Elle sert à raccorder l'adaptateur d'alimentation, y compris l'adaptateur pour véhicule.

Connexion au lecteur de DVD principal

1. Avant d'effectuer la connexion, s'assurer que le lecteur de DVD principal, l'écran ACL asservi ainsi que tout autre équipement sont hors tension.
2. Connecter l'adaptateur c.a. à l'écran ACL asservi et connecter l'écran ACL asservi au lecteur de DVD principal à l'aide du cordon d'alimentation pour alimenter le lecteur de DVD principal.
3. Utiliser les câbles audio et vidéo pour connecter l'écran ACL asservi au lecteur de DVD principal de sorte que ce dernier puisse permettre l'entrée audio et vidéo vers l'écran ACL asservi.

Voir la figure ci-dessous pour plus de détails.

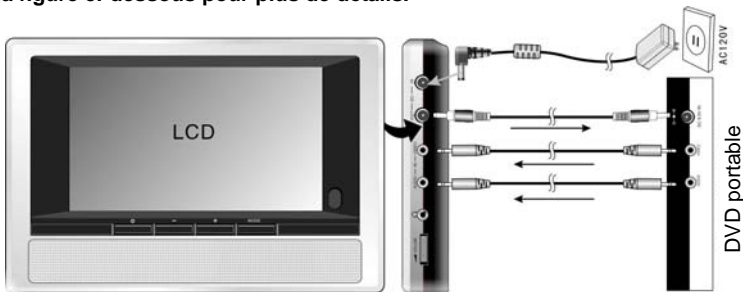

Nota: L'adaptateur c.a. doit être raccordé à l'écran ACL asservi, faute de quoi l'écran asservi ne sera pas alimenté.

Connexion à un casque d'écoute

Connecter le casque d'écoute sur le côté droit du lecteur pour écouter en silence.

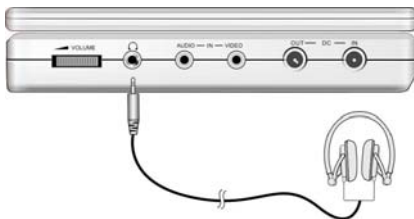

Les haut-parleurs s'éteignent automatiquement lorsque le casque d'écoute est connecté.

Utilisation de l'adaptateur c.a.

1. Connecter l'adaptateur c.a. à la prise marquée DC IN sur le côté droit de l'écran ACL asservi, voir illustration ci-dessous.
2. Brancher l'extrémité à deux broches du cordon d'alimentation dans une prise électrique mise à la terre.

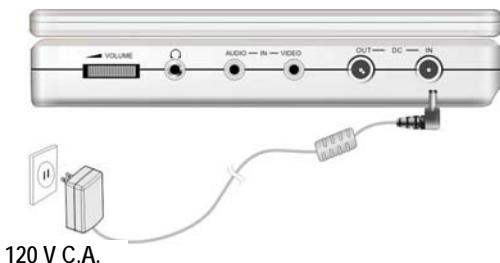

Nota: Mettre le lecteur hors tension avant de débrancher la prise.

Utilisation de l'adaptateur pour véhicule

Connecter la prise d'alimentation de l'adaptateur pour véhicule dans la prise de l'écran ACL asservi et brancher l'autre extrémité dans la prise d'allume-cigare du véhicule, voir l'illustration ci-dessous.

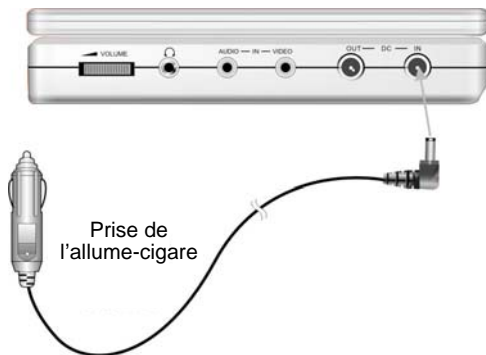

Attention

- Ne pas faire fonctionner l'unité ni regarder de logiciel vidéo en conduisant.
- Placer l'appareil dans une position commode pour regarder l'écran.
- Débrancher le lecteur de l'adaptateur pour véhicule avant de mettre le véhicule en marche.

SYMPTÔMES	VÉRIFICATION
Il n'y a pas de son.	<ul style="list-style-type: none">- S'assurer que la connexion du système est correcte.- S'assurer que les haut-parleurs sont allumés.- S'assurer que la source audio est correcte.
Aucune image ne s'affiche.	<ul style="list-style-type: none">- S'assurer que l'écran LCD est allumé et est en mode vidéo correct.- S'assurer que la connexion du système est correcte.- S'assurer que la source vidéo est correcte.

Autres possibilités:

De l'électricité statique et d'autres interférences externes peuvent causer un affichage anormal de l'unité. Afin de rétablir le fonctionnement normal de l'appareil, débrancher le cordon d'alimentation de l'appareil puis le rebrancher, pour réinitialiser l'appareil. Si les problèmes persistent, déconnecter l'alimentation et consulter un technicien qualifié.

Taille de l'écran à matrice active	7 pouces
Standard vidéo	NTSC
Réponse en fréquence	20 Hz-20 kHz \pm 2,5 dB
Alimentation	120 V c.c.~50/Hz
Consommation	<25 W
Dimensions	230 mm x 154 mm x 22 mm (L*H*P)
Poids	0,37kg

**LA CONCEPTION ET LES CARACTÉRISTIQUES SONT SUJETTES
À DES MODIFICATIONS SANS PRÉAVIS**

Pour l'entretien, l'assistance et les informations sur la garantie, visiter le site [www. Polaroidelectronics.com](http://www.Polaroidelectronics.com) ou appeler le 1-886-289-5168 aux États-Unis, le 1-886-301-7922 au Canada et le 01-800-400-2443 au Mexique.

«Polaroid» est une marque de commerce de Polaroid Corporation of Waltham, MA USA.

Free Manuals Download Website

<http://myh66.com>

<http://usermanuals.us>

<http://www.somanuals.com>

<http://www.4manuals.cc>

<http://www.manual-lib.com>

<http://www.404manual.com>

<http://www.luxmanual.com>

<http://aubethermostatmanual.com>

Golf course search by state

<http://golfingnear.com>

Email search by domain

<http://emailbydomain.com>

Auto manuals search

<http://auto.somanuals.com>

TV manuals search

<http://tv.somanuals.com>