

◆ Polaroid 345AF

35mm Auto Focus Camera

Instruction Manual



• ENGLISH • FRANÇAIS • ESPAÑOL • DEUTSCH • ITALIANO • NEDERLANDS

Camera Overview

En

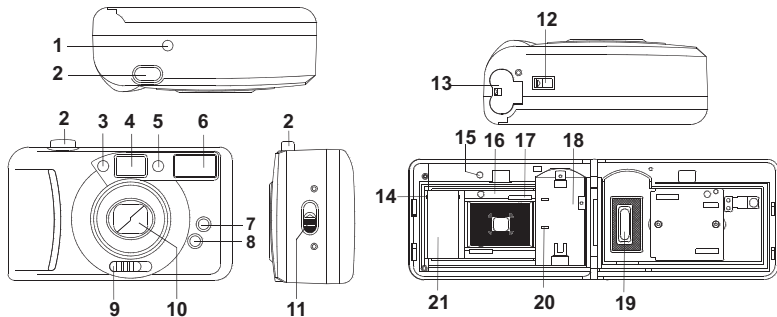

- 1 -

1. Film Counter Window
2. Shutter-Release Button
3. Flash Sensor
4. Viewfinder
5. Red-Eye Reduction LED
6. Flash
7. Flash-off Button
8. Fill-in Flash Button
9. Lens Cover Switch
10. Lens
11. Film Door Latch
12. Rewind Switch
13. Battery Compartment Door
14. Film Take-up Spool Teeth
15. Flash Ready LED
16. Film Guide Rail
17. Sprocket Gear
18. Film Chamber
19. DX Window
20. DX Film Speed Contact
21. Film Take-up Spool

Thank you for buying this 35mm camera. Before using, please read the manual carefully to ensure correct use.

Loading the Batteries

Use two fresh AAA Alkaline batteries to power up the camera.

1. Open the Battery Compartment Door by sliding the latch on the Battery Compartment Door to the direction of the arrow. (Fig.1)
2. Gently lift up on the Battery Compartment Door.
3. Insert two AAA alkaline batteries into the Battery compartment, checking that the (+) and (-) on the batteries are aligned according to the polarity indication shown on the contact plate. (Fig.2)
4. Close the Battery Compartment Door by pushing it back until it latches.

Fig.1

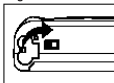

Fig.2



Note:

- Do not use Ni-Cd batteries
- When replacing the batteries, always replace both batteries at the same time.
- Remove the batteries from the camera if it is not in use for an extended period of time to reduce the possibility of battery leakage.

Power Save Function

If the camera is not in use for over 60 seconds, the camera will turn off automatically to save battery power. To re-activate the camera, press the Shutter-Release Button lightly or close and then re-open the lens cover.

About the Film Speed

The camera is designed to use DX-coded ISO100, ISO200 or ISO400 film. When the film is loaded, the camera automatically sets the correct film speed by reading the black-and-silver pattern on the film cassettes.

Loading The Film

1. Open the film compartment door by pressing upward on the Film Door Latch and gently lift open the film compartment door. (Fig. 3)
2. Insert the film into the Film Chamber (Fig. 4), pull out the film leader to reach the Film Take-up Spool Teeth (Fig. 5).
3. Make sure the film perforations engage the Sprocket Gear, and the film lies evenly between the guide rails (Fig. 5 & 6)
4. Close the door. The Film Counter Window will show "S". Slide the Lens Cover Switch to turn the camera on (Fig. 8) and press the Shutter-Release Button until the Film Counter Window shows "1". (Fig. 7) Your camera is now ready to take your first picture.

Fig.3



Fig.4



Fig.5

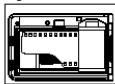
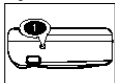

Fig.6



Fig.7



Note:

If the Film Counter Window does not show "1", the film may not be loaded properly. Please open the Film Compartment Door and repeat the film loading procedures.

Taking Photographs

1. Slide the Lens Cover Switch to turn the camera ON. (Fig.8)
2. Hold the camera steady with both hands. Be careful not to block the Lens, Flash and Flash Sensor with your fingers or hair. (Fig.9)
3. Look through the Viewfinder and center the main subject in the Viewfinder. To ensure sharp pictures, make sure your subject is at least 4.92 ft. (1.5 m) away from the camera. (Fig.10)
4. Press the Shutter-Release Button to take a picture. (Fig.11)
5. The camera will advance automatically to the next frame.

Fig.8

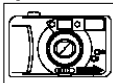

Fig.9



Fig.10



Fig.11

**Note:**

- Always make sure the Flash Ready LED is lit before you take your next picture.
- When taking vertical pictures, always position the camera with the flash at the top.
- Do not take pictures toward the sun directly.

About the Flash

This camera is equipped with 3 flash modes.

1. Auto Flash (default setting)
 - a. The camera determines when flash is needed and fires the flash automatically.
 - b. When the flash is recharged and full (the green Flash Ready LED will light up), press the Shutter-Release Button to take a flash photograph. (Fig. 12)
2. Fill-in Flash
 - a. This camera also has a Fill-in flash function that helps obtain better pictures in daylight shooting when your subject is in a shadow or has their back to the light source. The flash will fire regardless of the lighting conditions.
 - b. Press and hold the Fill-in Flash Button while, at the same time, pressing the Shutter-Release Button to take a picture with Fill-in flash. (Fig. 13)

Fig.12

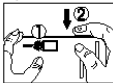
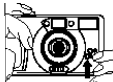

Fig.13



Note:

- Please wait for the green Flash Ready LED to light up before taking your next flash picture.
- The green Flash Ready LED will go into sleep mode after about 1 minute. The camera will re-awaken when the Shutter-Release Button is pressed or by closing and re-opening the Lens Cover.

- Recommended flash shooting range:
ISO100: 4.92 – 9.84ft. (1.5 – 3m)
ISO200: 4.92 – 14.76ft. (1.5 – 4.5m)
ISO400: 4.92 – 19.68ft. (1.5 – 6m)

3. Flash-off

- a. This camera also has a Flash-off Mode that helps to obtain a more natural effect or when using the flash is forbidden (such as in a museum, exhibitions or aquariums). The flash will be disabled in this mode.
- b. Press and hold the Flash-off Button while, at the same time, pressing the Shutter-Release Button to take a picture without flash. (Fig. 14)

Fig.14

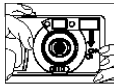

Using Red-Eye Reduction

This function makes it possible to minimize the red-eye effect that sometimes occurs when taking portrait photographs with the flash.

1. Press the Shutter-Release Button halfway.
2. The Red Eye Reduction LED will light up.
3. Hold for at least two seconds.
4. Then press the Shutter-Release Button down completely to take your picture. (Fig.15)

Fig.15



Rewinding the Film

When the end of the film is reached, the film will not advance when you press the Shutter-Release Button.

1. Slide the film Rewind Switch in the direction as indicated by the arrow. The switch latches in this position and the film is rewound automatically. (Fig. 16)
2. To rewind the film in mid-roll, slide the film Rewind Switch in the direction as indicated by the arrow. (Fig. 16)
3. When rewinding is complete, the motor stops automatically. Open the Film Compartment Door and remove the film for processing. (Fig.17)

Fig.16

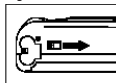

Fig.17



Do not open the Film Compartment Door if the film is not completely rewound, otherwise the film may be ruined.

Precautions

- Store the camera in a cool, dry place;
- Do not expose the camera to heavy dust or water;
- Do not expose the camera to extreme high or low temperature and humidity (they may cause serious damage to the camera);
- Do not attempt to disassemble the camera by yourself (to avoid risk of electronic shock);
- Avoid excessive force or impact caused by handling, bumping or dropping;
- Do not break up the batteries or throw them into fire;

-
- Keep batteries away from children;
 - If necessary, clean the lens by gently wiping it with a clean, lint-free cloth. Do not use chemicals or other cleaning agents. Remove the dust from the film compartment by using an air blower.

SPECIFICATION

Type: 35mm Motorized Compact Camera

Lens: 30mm f/7 3 groups, 3 elements

Focusing: Auto Focus

Shutter: Mechanical Shutter

Shutter Speed: 8±3ms (5-11 ms)

Specifications are subject to change, for improvement, without prior notice.

VUE D'ENSEMBLE DE L'APPAREIL PHOTO

Fr

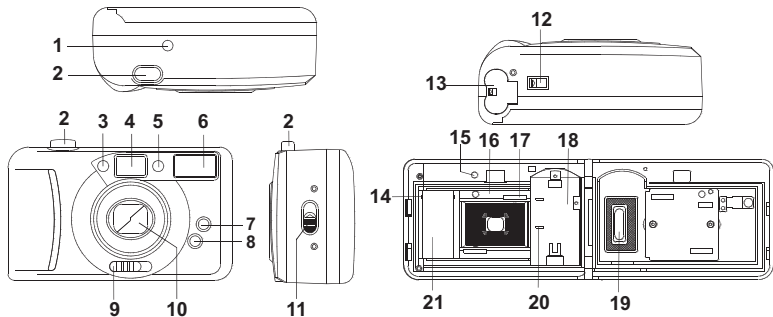

1. Compteur de la pellicule
2. Déclencheur.
3. Capteur du flash
4. Viseur
5. Voyant de la fonction anti-yeux rouges
6. Flash
7. Bouton d'arrêt du flash
8. Bouton du flash forcé
9. Tirette du couvre-objectif
10. Objectif
11. Loquet du couvercle de la pellicule
12. Bouton de rembobinage
13. Couvercle du logement des piles
14. Cran de la bobine réceptrice
15. Voyant d'enclenchement du flash
16. Rail de guidage du film
17. Dents d'entraînement
18. Logement de la pellicule
19. Fenêtre DX
20. Contact de sensibilité du film DX
21. Bobine réceptrice

Félicitations. Vous venez d'acquérir un appareil photo 35mm. Avant de l'utiliser, veuillez lire attentivement ce manuel afin d'assurer une utilisation adéquate.

Chargement des piles

Utilisez deux piles neuves alcalines AAA pour alimenter l'appareil photo.

1. Ouvrez le couvercle du logement des piles en faisant glisser le loquet d'ouverture de celui-ci dans le sens de la flèche. (Fig. 1)
2. Soulevez avec précaution le couvercle de logement des piles.
3. Insérez deux piles alcalines AAA dans le logement des piles en vérifiant que les bornes (+) et (-) des piles correspondent aux informations de polarité indiquées sur la plaque de contact. (Fig. 2)
4. Refermez le couvercle du logement des piles en appuyant dessus jusqu'à ce qu'il s'enclenche.

Fig.1

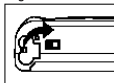

Fig.2



Remarque :

- N'utilisez pas de piles Ni-Cd.
- Lorsque vous changez les piles, remplacez toujours les deux piles en même temps.
- Retirez les piles de l'appareil si vous ne l'utilisez pas pendant un certain temps afin d'éviter les risques de fuite.

Fonction Économie des piles

Si l'appareil photo n'est pas utilisé pendant plus de 60 secondes, il s'éteint automatiquement afin d'économiser les piles. Pour réactiver l'appareil photo, appuyez sur le déclencheur puis retirez à nouveau le couvre-objectif.

À propos de la sensibilité de la pellicule

Cet appareil photo a été conçu pour utiliser des pellicules codées DX ISO100, ISO200 ou ISO400. Quand la pellicule est insérée, l'appareil photo détecte automatiquement la sensibilité du film à l'aide du motif de couleur noir et argent qui se trouve sur les pellicules.

Chargement de la pellicule

1. Ouvrez le couvercle du compartiment de la pellicule en faisant remonter le loquet et soulevez doucement le couvercle. (Fig. 3)
2. Insérez la pellicule dans son logement (Fig.°4) et faites glisser l'amorce du film jusqu'au cran de la bobine réceptrice du film (Fig.°5).
3. Vérifiez que les perforations du film sont bien engagées dans les dents d'entraînement du film et que le film est bien en place sur les rails guide-film (Fig.°5 et 6).
4. Fermez le couvercle du compartiment. Le compteur de la pellicule affiche « S ». Faites glisser la tirette du couvre-objectif

Fig.3



Fig.4

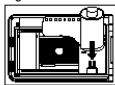

Fig.5

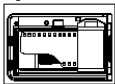
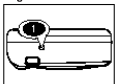

Fig.6



Fig.7



et mettez l'appareil photo en marche (Fig.°8) puis appuyez sur le déclencheur jusqu'à ce que le compteur de la pellicule affiche « 1 ». (Fig.°7) Vous pouvez maintenant prendre votre première photo.

Fr

Remarque :

Si le compteur de la pellicule n'affiche pas « 1 », la pellicule n'est probablement pas insérée correctement. Veuillez alors ouvrir le couvercle du logement de la pellicule et effectuer de nouveau les procédures de chargement de la pellicule.

Prise de vues

1. Faites glisser la tirette du couvre-objectif afin de mettre l'appareil photo en marche. (Fig. 8)
2. Stabilisez l'appareil en le maintenant avec vos deux mains. Prenez garde de ne pas bloquer l'objectif, le flash ou le capteur du flash avec vos doigts ou vos cheveux. (Fig. 9)
3. Regardez dans le viseur et utilisez-le pour centrer le sujet principal. Pour que votre prise de vue soit nette, veillez à vous placer à une distance d'au moins 1,5 m. (Fig. 10)
4. Pour prendre la photo, appuyez sur le déclencheur. (Fig. 11)
5. La pellicule avance automatiquement jusqu'à l'image suivante.

Fig.8

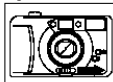

Fig.9



Fig.10



Fig.11



Remarque :

- Vérifiez toujours que le voyant d'enclenchement du flash est allumé avant de prendre votre photo.
- Lors de la prise de photos verticales, placez toujours l'appareil de manière à ce que le flash se trouve en haut.
- Ne prenez jamais de photos en direction du soleil.

À propos du flash

Cet appareil photo est équipé de 3 modes de flash.

1. Flash automatique (défini par défaut)
 - a. L'appareil photo détermine si le flash est nécessaire et le déclenche automatiquement.
 - b. Lorsque le flash est totalement chargé (le voyant vert d'enclenchement du flash s'allume), appuyez sur le déclencheur pour prendre une photo avec flash. (Fig. 12)
2. Flash forcé
 - a. Cet appareil photo possède également une fonction Flash forcé qui permet d'obtenir de meilleures prises de vue de jour si le sujet est à l'ombre ou si la source de lumière est dans son dos.
 - b. Pour prendre une photo avec le flash forcé, appuyez et maintenez le bouton du flash forcé et appuyez en même temps sur le déclencheur. (Fig. 13)

Fig.12



Fig.13

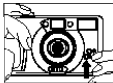

Remarque :

- Veuillez attendre que le voyant vert d'enclenchement du flash soit allumé avant de prendre une nouvelle photo avec flash.
 - Le voyant vert d'enclenchement du flash se remet en mode veille au bout d'1 minute environ. Vous pouvez réactiver l'appareil en appuyant sur le déclencheur ou en ouvrant à nouveau le couvre-objectif.
 - Portée du flash recommandée :
 - 100 ASA°: 4,92 - 199,95cm. (1,5 – 3m)
 - 200 ASA°: 4,92 - 37,49cm. (1,5 – 4,5m)
 - 400 ASA°: 4,92 – 49,98cm. (1,5 – 6m)
3. Flash désactivé
- a. Cet appareil photo possède également une option Mode flash désactivé qui permet d'obtenir un effet plus naturel ou si l'utilisation du flash est interdite (par exemple dans un musée, une exposition ou un aquarium). Le flash est désactivé dans ce mode.
 - b. Pour prendre une photo sans le flash, appuyez et maintenez le bouton du flash désactivé et appuyez en même temps sur le déclencheur. (Fig. 14)

Fig.14

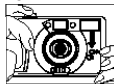
**Utilisation de la fonction anti-yeux rouges**

Cette fonction permet de réduire l'effet yeux rouges qui intervient parfois lorsque vous faites des portraits avec flash.

1. Appuyez à moitié sur le déclencheur.
 2. Le voyant de la fonction anti-yeux rouges s'allume.
 3. Maintenez le bouton dans cette position pendant au moins deux secondes.
 4. Appuyez ensuite complètement sur le déclencheur pour prendre votre photo.
- (Fig. 15)

Fig.15



Rembobinage de la pellicule

Lorsque vous atteignez la fin de la pellicule, celle-ci n'avance pas lorsque vous appuyez sur le déclencheur.

1. Faites glisser le bouton de rembobinage de la pellicule dans le sens indiqué par la flèche. Le bouton s'enclenche dans cette position et la pellicule se rembobine automatiquement. (Fig. 16)
2. Pour rembobiner une pellicule non terminée, faites glisser le bouton de rembobinage de la pellicule dans le sens indiqué par la flèche. (Fig. 16)
3. Lorsque la pellicule est entièrement rembobinée, le mécanisme s'arrête automatiquement. Ouvrez le couvercle du logement de la pellicule et retirez la pellicule à développer. (Fig. 17)

Fig.16

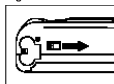

Fig.17



N'ouvrez pas le couvercle du logement de la pellicule tant que celle-ci n'est pas entièrement rembobinée. Elle risquerait d'être détruite.

Précautions d'emploi

- Conservez l'appareil photo dans un endroit frais et sec ;
- N'exposez pas l'appareil photo à un niveau de poussière élevé et protégez-le de l'eau ;
- N'exposez pas votre appareil photo à une humidité et à des températures très basses ou élevées (cela risquerait de provoquer de graves dommages sur l'appareil) ;
- N'essayez pas de démonter l'appareil vous-même (pour éviter le risque d'électrocution) ;
- Évitez d'exercer une force ou un impact important sur l'appareil qui serait occasionné(e) par un maniement inadapté, une secousse ou une chute ;
- Ne morcelez pas les piles, ne les jetez pas au feu ;
- Tenez les piles hors de portée des enfants ;
- Si nécessaire, nettoyez l'objectif en l'essuyant doucement avec un chiffon propre et non pelucheux. N'utilisez pas de produits chimiques ou d'autres produits de nettoyage. Retirez la poussière se trouvant dans le logement de la pellicule à l'aide d'un soufflet.

CARACTÉRISTIQUES

Type : Appareil photo compact motorisé 35mm

Objectif: 30mm f/7 3 groupes, 3 éléments

Mise au point^o: Mise au point automatique

Obturbateur^o: Déclencheur mécanique

Vitesse d'obturation^o: 8±3ms (5-11 ms)

Les caractéristiques sont susceptibles d'être modifiées sans préavis, en vue de leur amélioration.

VISTA GENERAL DE LA CAMARA

Es

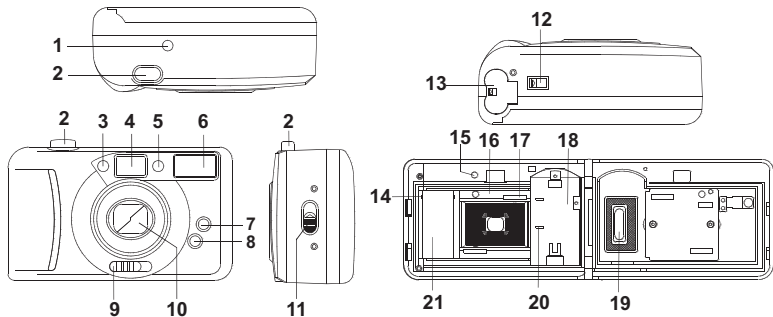

-
1. Ventana del contador de película
 2. Botón de liberación del obturador
 3. Sensor del flash
 4. Visor
 5. LED para reducción de ojos rojos
 6. Flash
 7. Botón del modo Sin flash
 8. Botón del Flash de relleno
 9. Interruptor de la tapa de la lente
 10. Lente
 11. Traba de la puerta de la película
 12. Interruptor de rebobinado
 13. Puerta del compartimento de las pilas
 14. Diente de la bobina de enganche de la película
 15. LED de flash listo
 16. Guía de la película
 17. Engranaje dentado
 18. Cámara de la película
 19. Ventana DX
 20. Contacto de velocidad de película DX
 21. Bobina de enganche de la película

Gracias por comprar esta cámara de 35mm. Antes de utilizarla, lea este manual con atención para asegurar el uso correcto.

Cómo colocar las pilas

Utilice dos pilas alcalinas AAA nuevas para hacer funcionar la cámara.

1. Abra la puerta del compartimento de las pilas deslizando la traba de la puerta del compartimento en la dirección indicada por la flecha. (Fig.1)
2. Levante suavemente la puerta del compartimento de las pilas.
3. Inserte dos pilas alcalinas AAA en el compartimento de las pilas, controlando la alineación del (+) y del (-) de las pilas de acuerdo con las indicaciones de polaridades que aparecen en la placa de contacto. (Fig.2)
4. Cierre la puerta del compartimento de las pilas deslizando hasta que se trabe.

Fig.1

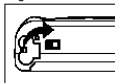

Fig.2



Nota:

- No use pilas de níquel-cadmio
- Al cambiar las pilas, cambie siempre las dos pilas al mismo tiempo.
- Retire las pilas de la cámara si no pretende utilizarla durante un período prolongado para reducir la posibilidad de derrame de líquido corrosivo.

Función para ahorrar carga

Si la cámara no se usa por más de 60 segundos, se apagará automáticamente para ahorrar la carga de las pilas. Para reactivar la cámara, presione levemente el botón de liberación del obturador o cierre y abra nuevamente la tapa del lente.

Sobre la velocidad de la película

La cámara está diseñada para usar películas ISO 100, ISO 200 o ISO 400 codificadas para DX. Cuando la película esté colocada, la cámara configurará automáticamente la velocidad correcta de película al leer el diseño negro y plateado del cassette de la película.

Cómo colocar la película

1. Abra la puerta del compartimento de la película presionando hacia arriba la traba de la puerta de la película y levante la puerta del compartimento suavemente. (Fig. 3)
2. Inserte la película dentro de la cámara (Fig. 4), tire de la guía de la película hasta alcanzar el diente de la bobina de enganche de la película (Fig. 5).
3. Asegúrese de que las perforaciones de la película se encastran en el engranaje dentado y que la película esté colocada en forma uniforme entre las guías. (Fig. 5 & 6)

Fig.3



Fig.4

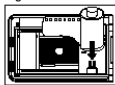

Fig.5

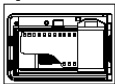
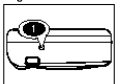

Fig.6



Fig.7



- Cierre la puerta. La ventana del contador de película mostrará la letra "S". Abra la tapa del lente para encender la cámara (Fig. 8) y presione el botón de liberación del obturador hasta que la ventana del contador de película indique "1". (Fig. 7) Su cámara está ahora lista para tomar la primera fotografía.

Nota:

Si la ventana del contador de película no muestra "1", es posible que la película no se haya colocado correctamente. Vuelva a abrir la puerta del compartimento y repita los procedimientos para colocar la película.

Fig.8

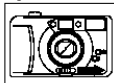

Cómo tomar fotografías

- Abra el interruptor de la tapa de la lente para encender la cámara. (Fig.8)
- Sostenga la cámara firmemente y con ambas manos. Tenga cuidado de no tapar la lente, el flash ni el sensor del flash con sus dedos o el cabello. (Fig.9)
- Mire a través del visor y centre el objeto principal. Para garantizar fotografías bien nítidas, asegúrese de que su objeto esté a una distancia mínima de 1,5m de la cámara. (Fig.10)
- Presione el botón de liberación del obturador para tomar una fotografía. (Fig.11)
- La cámara avanzará automáticamente hacia el siguiente cuadro.

Fig.9



Fig.10



Fig.11



Nota:

- Siempre asegúrese de que el LED de flash listo esté encendido antes de tomar la siguiente fotografía.
- Cuando tome fotografías verticales, coloque siempre la cámara con el flash en la parte superior.
- No tome fotografías en dirección al sol.

Sobre el flash

Esta cámara está equipada con tres modos de flash.

1. Flash automático (configuración predeterminada)
 - a. La cámara determina cuándo es necesario el flash y lo dispara automáticamente.
 - b. Cuando se recarga el flash y se completa la operación (al encenderse el LED de flash listo de color verde), presione el botón de liberación del obturador para sacar una foto con flash. (Fig. 12)
2. Flash de relleno
 - a. Esta cámara también tiene una función de flash de relleno que ayuda a obtener fotografías mejores con luz diurna cuando el objeto está a la sombra o de espaldas a la fuente de luz.
 - b. Presione y mantenga presionado el botón de flash de relleno mientras que, al mismo tiempo, presione el botón de liberación del obturador para sacar una

Fig.12

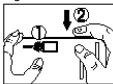
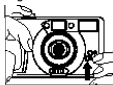

Fig.13



fotografía con el flash de relleno. (Fig. 13)

Nota:

- Espere a que el LED de flash listo de color verde se encienda antes de tomar la siguiente fotografía con flash.
 - La LED de flash listo de color verde pasará al modo de descanso después de 1 minuto. La cámara se volverá a activar cuando se oprima el botón de liberación del obturador o al cerrar y abrir nuevamente la tapa del lente.
 - Alcance recomendado del flash:
ISO100: 4.92 – 9.84ft. (1,5 -3m)
ISO200: 4.92 – 14.76ft. (1,5 -4,5m)
ISO400: 4.92 – 19.68ft. (1,5 -6m)
3. Sin flash
- a. Esta cámara también cuenta con un modo Sin flash que permite obtener un efecto más natural o que se puede utilizar cuando el uso del flash está prohibido (por ejemplo, en museos, exposiciones o acuarios). En este modo, el flash se desactiva.
 - b. Presione y mantenga presionado el botón del modo Sin flash mientras que, al mismo tiempo, presione el botón de liberación del obturador para sacar una fotografía sin flash. (Fig. 14)

Fig.14

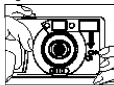

Cómo usar la función de reducción de ojos rojos

Esta función permite minimizar el efecto de ojos rojos que se produce algunas veces cuando se toman fotorretratos con flash.

1. Presione el botón de liberación del obturador hasta la mitad.
2. Se encenderá el LED de reducción de ojos rojos.
3. Sostenga durante algunos segundos.
4. Luego presione el botón de liberación del obturador completamente para tomar la fotografía. (Fig.15)

Fig.15



Cómo rebobinar la película

Cuando alcance el final de la película, ésta no avanzará cuando presione el botón del obturador.

1. Deslice el interruptor de rebobinado en la dirección que indica la flecha. El interruptor se traba en esta posición y la película se rebobina automáticamente. (Fig. 16)
2. Para rebobinar la película en mitad del rollo, deslice el interruptor de rebobinado de la película en la dirección que indica la flecha. (Fig. 16)
3. Cuando finalice el rebobinado, el motor se detendrá automáticamente. Abra la puerta del compartimento de la película y extraiga la película para procesarla. (Fig.17)

Fig.16

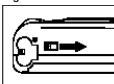

Fig.17



No abra el compartimento de la película si no está completamente rebobinado, de lo contrario, la película podría estropearse.

Precauciones

- Guarde la cámara en un lugar fresco y seco.
- No exponga la cámara al polvo ni al agua;
- No exponga la cámara a temperaturas extremadamente altas o bajas ni a la humedad (esto podría provocar serios daños a la cámara).
- No intente desarmar la cámara (para evitar riesgos de descarga electrónica).
- Evite ejercer una fuerza excesiva o golpear la cámara debido al manipuleo, golpes o por dejarla caer.
- No debe abrir las pilas ni arrojarlas al fuego.
- Mantenga las pilas lejos del alcance de los niños.
- Si es necesario, limpie la lente suavemente con una paño limpio sin pelusas. No utilice productos químicos ni otros agentes de limpieza. Quite el polvo del compartimento de la película utilizando un soplador.

ESPECIFICACIONES

Tipo: Cámara compacta motorizada de 35mm

Lente de: 30mm f/7 3 grupos, 3 elementos

Enfoque: Enfoque automático

Obturador: Obturador mecánico

Velocidad del obturador: 8±3ms (5-11 ms)

as especificaciones están sujetas a cambios sin previo aviso con fines de mejora.

KAMERABESCHREIBUNG

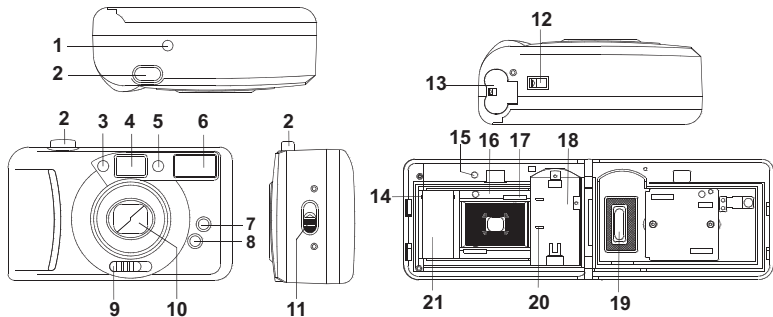

De

-
1. Bildzähler
 2. Auslöser
 3. Blitzsensor
 4. Sucher
 5. Rote-Augen-Verringerungs-LED
 6. Blitz
 7. Blitz-Aus-Taste
 8. Aufhellblitz-Taste
 9. Betätigungsschalter der
Objektivabdeckung
 10. Objektiv
 11. Filmdeckelverschluss
 12. Rückspulschalter
 13. Batteriedeckel
 14. Aufwickerspulen-zahnung
 15. Blitzbereitschafts-LED
 16. Filmführungsschiene
 17. Filmtransportzahnrad
 18. Filmfach
 19. Filmkontrollfenster
 20. Filmempfindlichkeitssensor
 21. Aufwickelspule

De

Vielen Dank, dass Sie sich zum Kauf dieser 35-mm-Kamera entschieden haben. Bitte lesen Sie diese Anleitung sorgfältig durch, bevor Sie die Kamera benutzen.

Einlegen der Batterien

Bitte verwenden Sie für die Stromversorgung der Kamera zwei ungebrauchte Alkaline-Batterien der Größe AAA.

1. Schieben Sie den Batteriedeckelverschluss in Pfeilrichtung und öffnen Sie den Deckel des Batteriefachs. (Abb.1)
2. Heben Sie den Batteriedeckel behutsam an.
3. Legen Sie die beiden AAA-Alkaline-Batterien ins Batteriefach und achten Sie dabei darauf, dass die Lage von (+) und (-) der Batterien mit der Polaritätsangabe auf dem Kontaktblech übereinstimmt. (Abb.2)
4. Schließen Sie den Batteriedeckel, indem Sie ihn bis zum Einrasten zurückdrücken.

Fig.1

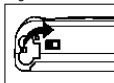

Fig.2



De

Hinweis:

- Verwenden Sie keine Ni-Cd-Batterien.
- Bitte wechseln Sie die beiden Batterien stets gemeinsam.
- Sollten Sie die Kamera über einen längeren Zeitraum nicht benutzen, entnehmen Sie die Batterien, um mögliche Schäden durch Auslaufen zu vermeiden.

Energiesparfunktion

Wenn die Kamera über 60 Sekunden lang nicht benutzt wird, schaltet sie sich automatisch ab, um die Batterien zu schonen. Zum Wiedereinschalten der Kamera drücken Sie leicht den Auslöser oder schließen Sie die Objektivabdeckung und öffnen Sie sie anschließend wieder.

Filmgeschwindigkeit

Die Kamera ist für DX-codierte Filme mit den Empfindlichkeiten ISO100, ISO200 oder ISO400 geeignet. Sobald der Film eingelegt ist, liest die Kamera den silberschwarzen Code auf der Filmpatrone und stellt automatisch die richtige Empfindlichkeit ein.

Einlegen des Films

1. Schieben Sie den Filmdeckelverschluss nach oben und öffnen Sie behutsam den Deckel des Filmfachs. (Abb. 3)
2. Legen Sie den Film ins Filmfach (Abb. 4) und ziehen Sie die Filmzunge bis zur Zahnung der Filmaufwickelspule (Abb. 5).
3. Achten Sie darauf, dass die Filmperforation richtig im Transportzahnrad einrastet und der Film gleichmäßig zwischen den Führungsschienen zu liegen kommt (Abb. 5 und 6).
4. Schließen Sie den Deckel. Der Bildzähler zeigt "S" an. Betätigen

Fig.3



Fig.4

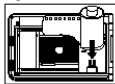

Fig.5

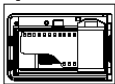
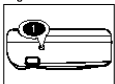

Fig.6



Fig.7



Sie den Schalter der Objektivabdeckung, um die Kamera einzuschalten (Abb. 8) und drücken Sie den Auslöser so oft, bis der Bildzähler "1" anzeigt. (Abb. 7) Die Kamera ist nun bereit für die erste Aufnahme.

Hinweis:

Wenn der Bildzähler nicht die Zahl "1" anzeigt, ist der Film möglicherweise nicht richtig eingelegt. Bitte öffnen Sie den Filmdeckel und wiederholen Sie den Einlegevorgang.

Fotografieren

1. Betätigen Sie den Schalter für die Objektivabdeckung, um die Kamera einzuschalten. (Abb.8)
2. Halten Sie die Kamera mit beiden Händen ohne zu wackeln. Achten Sie darauf, das Objektiv, die Blitzlampe oder den Blitzsensor nicht mit Fingern oder Haaren zu verdecken. (Abb.9)
3. Schauen Sie durch den Sucher und zentrieren Sie Ihr Motiv im Sucher. Um scharfe Aufnahmen zu gewährleisten, vergewissern Sie sich, dass der Abstand zwischen Kamera und Motiv mindestens 1,5 m beträgt. (Abb.10)
4. Drücken Sie den Auslöser, um das Bild aufzunehmen. (Abb.11)
5. Der Film wird automatisch zum nächsten Bild weitertransportiert.

Fig.8

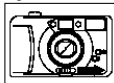

Fig.9



Fig.10



Fig.11



Hinweis:

- Achten Sie vor der nächsten Aufnahme darauf, dass die Blitzbereitschafts-LED leuchtet.
- Achten Sie bei Aufnahmen im Hochformat stets darauf, dass sich der Blitz oben befindet.
- Bitte machen Sie keine Bilder direkt gegen die Sonne.

Blitzaufnahmen

Die Kamera verfügt über drei verschiedene Blitzmodi.

1. Automatischer Blitz (Standardeinstellung)

- a. Die Kamera ermittelt, ob der Blitz erforderlich ist und löst diesen automatisch aus.
- b. Wenn der Blitz geladen und bereit ist (grüne Blitzbereitschafts-LED leuchtet), drücken Sie den Auslöser, um die Blitzaufnahme zu machen. (Abb. 12)

2. Aufhellblitz

- a. Die Kamera verfügt außerdem über eine Aufhellblitzfunktion zur Verbesserung der Bildqualität, wenn sich Ihr Motiv bei Tageslicht im Schatten oder mit der Rückseite zur Lichtquelle befindet.
- b. Um eine Aufnahme mit Aufhellblitz zu machen, drücken Sie die Aufhellblitz-Taste und halten Sie sie bis zum Drücken des Auslösers gedrückt. (Abb. 13)

Fig.12



Fig.13



De

Hinweis:

- Bevor Sie die nächste Blitzaufnahme machen, warten Sie bitte, bis die grüne

Blitzbereitschafts-LED wieder aufleuchtet.

- Die grüne Blitzbereitschaftsanzeige geht nach ca. 1 Minute in den Schlafmodus. Durch Drücken des Auslösers oder Schließen und Öffnen der Objektivabdeckung wird die Kamera wieder betriebsbereit.
- Empfohlene Entfernung bei Blitzaufnahmen:
ISO100: 1,5 – 3m
ISO200: 1,5 – 4,5 m
ISO400: 1,5 – 6 m

3. Blitz Aus

- a. Um Bilder an Orten zu schießen, an denen Blitzaufnahmen untersagt sind (z.B. Museen, Ausstellungen oder Aquarien) oder um natürlichere Bilder zu erzielen, kann der Blitz ausgeschaltet werden. Der Blitz bleibt in diesem Modus ausgeschaltet.
- b. Um eine Aufnahme ohne Blitz zu machen, drücken Sie die Blitz-Aus-Taste und halten Sie sie bis zum Drücken des Auslösers gedrückt. (Abb. 14)

Fig.14

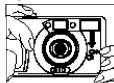

Rote-Augen-Verringerung

Diese Funktion ermöglicht die Abschwächung des bei manchen Porträtaufnahmen mit Blitz entstehenden Rote-Augen-Effekts.

1. Drücken Sie den Auslöser halb durch.

2. Die Rote-Augen-Verringerungs-LED leuchtet auf.
3. Warten Sie mindestens 2 Sekunden.
4. Drücken Sie dann den Auslöser ganz durch, um das Bild aufzunehmen. (Abb.15)

Fig.15



Zurückspulen des Films

Wenn das Filmende erreicht ist, wird der Film beim Drücken des Auslösers nicht mehr weitertransportiert.

1. Betätigen Sie den Filmrückspulschalter in Pfeilrichtung. Der Schalter rastet in dieser Position ein und der Film wird automatisch zurückgespult. (Abb. 16)
2. Auch wenn der Film nur halb abgespult ist, kann er durch Betätigen des Filmrückspulschalters in Pfeilrichtung zurückgespult werden. (Abb. 16)
3. Nach Beendigung des Rückspulens wird der Motor automatisch angehalten. Öffnen Sie den Filmdeckel und entnehmen Sie den Film, um ihn entwickeln zu lassen. (Abb.17)

Fig.16

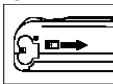

Fig.17



Bitte öffnen Sie den Filmdeckel erst, wenn der Film vollständig zurückgespult ist, da sonst die Aufnahmen verderben könnten.

Sicherheitshinweise

- Kamera an einem kühlen und trockenen Ort lagern.

-
- Kamera von starker Staub- oder Wassereinwirkung fernhalten.
 - Kamera vor extrem hohen oder tiefen Temperaturen sowie extremer Feuchtigkeit schützen (Risiko schwerwiegender Geräteschäden).
 - Versuchen Sie nicht, die Kamera selbst zu zerlegen (Risiko elektrischer Schläge).
 - Vermeiden Sie übermäßige Gewalteinwirkung durch Handhabung, Stöße oder Fallenlassen.
 - Batterien nicht öffnen oder ins Feuer werfen.
 - Batterien von Kindern fern halten.
 - Kameralinse gegebenenfalls mit einem sauberen, fusselfreien Tuch abwischen. Dabei keine Chemikalien oder sonstige Reinigungsmittel verwenden. Staubablagerungen im Filmfach mit Druckluft beseitigen.

De

TECHNISCHE DATEN

Typ: Kompakte 35-mm-Motorkamera

Objektiv: 30mm f/7 3 Gruppen, 3 Elemente

Schärfeeinstellung: Autofokus

Verschluss: mechanischer Verschluss

Verschlussgeschwindigkeit: 8±3ms (5-11 ms)

Die Technischen Daten können aufgrund der laufenden Verbesserungen unangekündigten Änderungen unterliegen.

PANORAMICA DELLA FOTOCAMERA

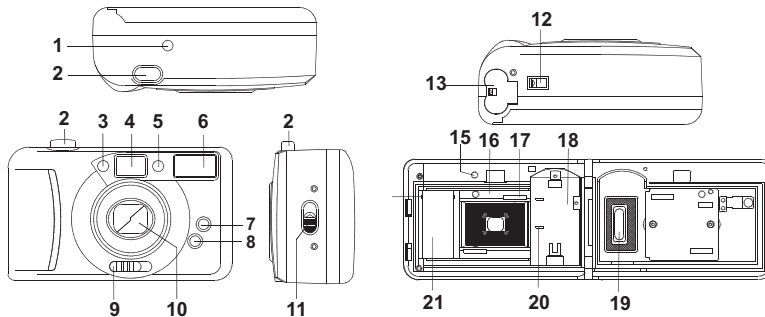

It

-
1. Contafotogrammi
 2. Pulsante di scatto
 3. Sensore del flash
 4. Mirino
 5. Spia riduzione effetto occhi rossi
 6. Flash
 7. Pulsante disattivazione flash
 8. Pulsante Flash in qualsiasi condizione
 9. Interruttore dello sportello dell'obiettivo
 10. Obiettivo
 11. Fermo dello sportello pellicola
 12. Pulsante riavvolgimento pellicola
 13. Sportello scomparto batterie
 14. Rocchetto dentato di presa della pellicola
 15. Spia di flash pronto
 16. Guida pellicola
 17. Meccanismo rocchetto
 18. Scomparto pellicola
 19. Finestra DX
 20. Lettore velocità pellicola DX
 21. Rocchetto di presa della pellicola

Grazie per l'acquisto di questa fotocamera. Prima dell'uso, leggere attentamente il manuale per assicurarsi di usarla correttamente.

Inserimento delle batterie

Per accendere la macchina fotografica, utilizzate due batterie AAA alcaline nuove.

1. Aprire lo sportello dello scomparto batterie, facendo scorrere il fermo sullo sportello in direzione della freccia. (Fig.1)
2. Sollevare delicatamente lo sportello dello scomparto batterie
3. Inserire due batterie AAA alcaline nello scomparto batterie, controllando che la polarità (+) e (-) delle batterie corrisponda alla polarità indicata sulla piastrina dei contatti. (Fig.2)
4. Chiudere lo sportello della batteria, facendolo scorrere fino allo scatto.

Fig.1

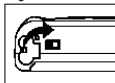

Fig.2



It

Nota:

- Non utilizzare batterie Ni-Cd.
- Quando sostituite le batterie, sostituire entrambe le batterie allo stesso momento.
- Quando la macchina fotografica non viene utilizzata per un lungo periodo di tempo, si consiglia di rimuovere le batterie per evitare fuoriuscita di liquido dalle stesse.

Funzione di risparmio energetico

Dopo 60 secondi d'inattività, la fotocamera si spegne automaticamente per prolungare la durata delle batterie. Per riaccendere la fotocamera, premere leggermente il pulsante di scatto oppure chiudere e riaprire lo sportello dell'obiettivo.

Velocità della Pellicola

Questa fotocamera è progettata per usare pellicole con codifica DX ISO100, ISO200 o ISO400. La fotocamera imposta automaticamente la velocità di pellicola adeguata, in quanto la legge sul codice nero-argentato del rivestimento della pellicola.

Inserimento della pellicola

1. Aprire lo scomparto pellicola premendo verso l'alto il fermo dello sportello dello scomparto pellicola e sollevandolo quindi delicatamente. (Fig. 3)
2. Inserire la pellicola nello scomparto pellicola (Fig. 4), estrarre la coda della pellicola fino a raggiungere il rocchetto dentato (Fig. 5).
3. Verificare che i fori della pellicola si innestino sui denti del rocchetto dentato e che la pellicola sia tesa uniformemente tra le guide laterali (Fig. 5 & 6).
4. Chiudere lo sportello. Sul contafotogrammi apparirà una "S".

Fig.3



Fig.4

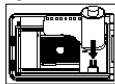

Fig.5

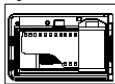
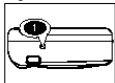

Fig.6



Fig.7



Spostare l'interruttore dello sportello dell'obiettivo per accendere la fotocamera (Fig. 8) e premere il pulsante di scatto fino a quando sul contafotogrammi apparirà "1". (Fig 7) La fotocamera è pronta per scattare la prima foto.

Nota:

Se sul contafotogrammi non appare "1", la pellicola potrebbe non essere collocata correttamente. In questo caso aprire lo scomparto pellicola e ripetere il processo di inserimento della pellicola.

Scattare le fotografie

1. Far scorrere l'interruttore dello sportello dell'obiettivo per accendere la fotocamera. (Fig.8)
2. Tenere stabilmente la macchina fotografica con entrambe le mani. Fate attenzione a non coprire l'obiettivo, il flash o il sensore del flash con le dita o con i capelli. (Fig.9)
3. Guardare attraverso il mirino e centrare il soggetto nel mirino. Per ottenere fotografie nitide, accertarsi che il soggetto sia ad almeno 1,5 m dalla macchina fotografica. (Fig.10)
4. Premere il pulsante di scatto per scattare la foto. (Fig.11)
5. La macchina fotografica avanzerà automaticamente al fotogramma successivo.

Fig.8

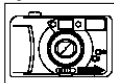

Fig.9



Fig.10



Fig.11



Nota:

- Verificare sempre che la spia di flash pronto sia accesa prima di scattare la foto successiva.
- Se scattate foto in verticale, collocate sempre la fotocamera con il flash in alto.
- Non scattare foto direttamente verso il sole.

Uso del flash

La fotocamera è dotata di tre modalità flash.

1. Auto Flash (predefinito)

- a. La fotocamera determina quando è necessario il flash e lo attiva automaticamente.
- b. Quando il flash si sarà ricaricato completamente (la spia verde di flash pronto si accenderà), premete il pulsante di scatto per scattare la foto con flash. (Fig.12)

2. Flash in qualsiasi condizione

- a. La fotocamera è dotata anche della modalità di flash in qualsiasi condizione, grazie alla quale è possibile migliorare la qualità di foto scattate con luce giorno e soggetto in ombra o con sorgente di luce alle spalle.
- b. Per scattare fotografie con flash in qualsiasi condizione, tenere premuto il pulsante Flash in qualsiasi condizione e premere contemporaneamente il pulsante di scatto. (Fig. 13)

Fig.12



Fig.13



it

Nota:

- Prima di scattare la seguente fotografia è necessario attendere che si accenda la spia verde di flash pronto.
 - La spia verde di flash pronto si spegnerà dopo circa 1 minuto. Premendo il pulsante di scatto o chiudendo e riaprendo lo sportello dell'obiettivo, la fotocamera si riaccenderà.
 - Distanza consigliata per l'attivazione del flash
ISO100: 1,5 – 3 m
ISO200: 1,5 – 4,5 m
ISO400: 1,5 – 6 m
3. Flash disattivato
- a. La fotocamera è dotata anche della modalità Flash disattivato, da usare quando si vuole ottenere un effetto più naturale o quando l'uso del flash è proibito (come è il caso in musei, esposizioni o acquari). In questa modalità il flash è disabilitato.
 - b. Per scattare fotografie senza il flash, tenere premuto il pulsante Flash disattivato e premere contemporaneamente il pulsante di scatto. (Fig. 14)

Fig.14

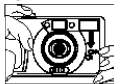

It

Utilizzo della funzione riduzione effetto occhi rossi

Questa funzione riduce l'effetto occhi rossi, che potrebbe verificarsi in caso di ritratti scattati con il flash.

1. Premere il pulsante di scatto a metà.
2. La spia di riduzione effetto occhi rossi si accenderà.
3. Mantenetelo in questa posizione per circa due secondi.
4. Quindi premere il pulsante di scatto fino in fondo per fare la foto. (Fig.15)

Riavvolgimento della pellicola

Una volta raggiunta la fine della pellicola, il pulsante di scatto non la farà più avanzare.

1. Fare scorrere il pulsante di riavvolgimento della pellicola come indicato dalla freccia. Il pulsante si fermerà in questa posizione e la pellicola verrà riavvolta automaticamente. (Fig. 16)
2. Per il riavvolgimento a metà pellicola, fare scorrere il pulsante di riavvolgimento come indicato dalla freccia. (Fig. 16)
3. Una volta terminata la procedura di riavvolgimento, il motore si arresterà automaticamente. Aprire lo scomparto della pellicola ed estrarre la pellicola per svilupparla. (Fig.17)

Fig.15



Fig.16

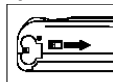
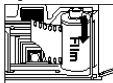

Fig.17



Non aprire lo scomparto della pellicola se la pellicola non è stata completamente riavvolta, in caso contrario essa rischia di essere danneggiata.

Precauzioni

- Riporre la macchina fotografica in un luogo fresco e asciutto;
- Non esporre la macchina fotografica in luoghi molto polverosi o umidi;
- Non esporre la macchina fotografica a temperature estremamente alte o basse, né a umidità (potrebbe causare gravi danni alla macchina fotografica);
- Non tentate di smontare la macchina fotografica da soli (per evitare rischio di scossa);
- Evitare sollecitazioni eccessive o colpi, dovuti a maneggio, urti o cadute;
- Non spezzare le batterie e non gettarle nel fuoco;
- Tenete le batterie lontano dalla portata dei bambini;
- Se necessario, pulite l'obiettivo spolverandolo delicatamente con un panno pulito e privo di peli. Non utilizzate agenti chimici o abrasivi. Togliete la polvere dall'alloggiamento della pellicola utilizzando un asciugacapelli.

SPECIFICHE

Tipo: Fotocamera compatta 35 mm, motorizzata

Obiettivo: 30 mm f/7 3 gruppi, 3 elementi

Messa a fuoco: Messa a fuoco automatica

Otturatore: Otturatore meccanico

Velocità Otturatore: 8±3 ms (5-11 ms)

Le specifiche sono soggette a modifiche per miglioramento, senza preavviso.

OVERZICHT CAMERA

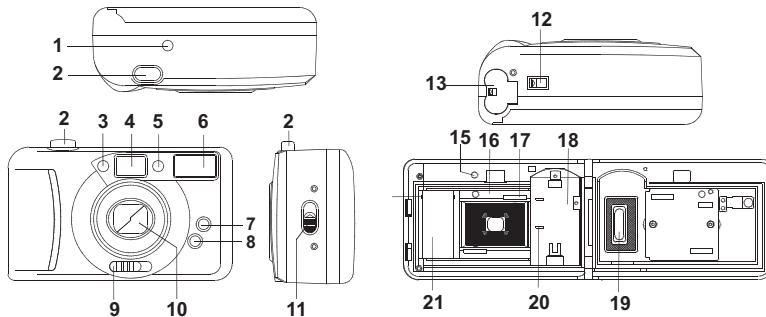

Ne

-
- | | |
|------------------------------------|----------------------------------------|
| 1. Fototeller | 12. Terugspoelknop |
| 2. Sluiterknop | 13. Batterijklep |
| 3. Flitssensor | 14. Tanden van filmoprolspoel |
| 4. Zoeker | 15. Lampje Flitser gereed |
| 5. Lampje Rode-ogenreductie | 16. Filmgeleide |
| 6. Flitser | 17. Vertanding van het spoelmechanisme |
| 7. Flitser-Uit knop | 18. Filmcompartiment |
| 8. Knop Invulflitser | 19. DX-venster |
| 9. Knop voor de lensklepbediening | 20. DX lichtgevoeligheidscontact |
| 10. Lens | 21. Filmoprolspoel |
| 11. Sluitpal van het cameradeurtje | |

Vriendelijk dank voor de aanschaf van deze 35 mm camera. Lees deze handleiding vóór ingebruikname aandachtig door om er zeker van te zijn dat u haar op de juiste wijze gebruikt.

De batterijen plaatsen

Gebruik twee nieuwe AAA alkaline batterijen om de camera van stroom te voorzien.

1. Maak het deksel van het batterijvak open door de sluitpal op het deksel in de richting van de pijl te schuiven. (Afb.1)
2. Licht het deksel van het batterijvak voorzichtig op.
3. Plaats twee AAA alkaline batterijen in het batterijvakje en controleer of de (+) en (-) op de batterijen overeenkomen met de aanduiding van de polen op het contactplaatje. (Afb.2)
4. Doe het deksel van het batterijvak dicht en druk totdat het vast klikt.

Fig.1

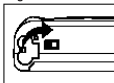

Fig.2



Opmerking:

- Gebruik geen Ni-Cd batterijen.
- Als u de batterijen vervangt, altijd beide batterijen gelijktijdig te vervangen.
- Haal de batterijen uit de camera wanneer u haar voor langere tijd niet gebruikt om de kans dat de batterijen gaan lekken zo klein mogelijk te maken.

Ne

Energiezuinige functie

Als de camera gedurende 60 seconden niet gebruikt wordt, schakelt deze automatisch uit om de batterijen te sparen. Druk om de camera weer in te schakelen zachtjes op de sluitknop of sluit en open de lensklep.

Lichtgevoeligheid

De camera is ontworpen voor gebruik met ISO100, ISO200 of ISO400 films met DX-codering. Wanneer de film geladen wordt, stelt de camera automatisch de juiste lichtgevoeligheid in door het patroon van de zwarte en zilverkleurige blokjes op de filmcassette af te lezen.

Het filmrolletje inleggen

1. Maak het cameradeurtje open door de sluitpal omhoog te drukken en vervolgens het deurtje voorzichtig open te klappen. (Afb. 3)
2. Leg het filmrolletje in het filmcompartiment (Afb. 4) en trek vervolgens het begin van het filmrolletje naar de filmoprolspoel (Afb. 5).
3. Let erop dat de perforaties in de film in de tanden van het spoelmechanisme vallen en dat de film vlak tussen geleiders ligt (Afb. 5 & 6).
4. Sluit het deurtje. Op de fototeller wordt een "S" aangeduid. Verschuif de bedieningsknop van de lensklep om de camera aan

Fig.3



Fig.4



Fig.5

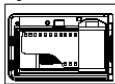

Fig.6



Fig.7



Ne

te zetten (Afb. 8) en druk op de sluiterknop tot de teller "1" aanduidt. (Afb. 7) Uw camera is nu gereed om de eerste foto te nemen.

Opmerking:

Als de teller niet "1" aanduidt kan het zijn dat het filmrolletje niet goed geladen is. Doe het cameradeurtje open en herhaal alle handelingen om het rolletje te laden.

Foto's maken

1. Schuif de lensklep open om de camera AAN te zetten. (Afb.8)
2. Houd de camera stevig met beide handen vast. Let erop dat u de lens, flitser of sensor van de flitser niet met uw vingers of haren afdekt en zo de camera blokkeert. (Afb. 9)
3. Kijk door de zoeker en plaats het onderwerp in het midden van de zoeker. Voor scherpe foto's moet u erop letten dat het onderwerp zich op minimaal anderhalve meter afstand van de camera bevindt. (Afb.10)
4. Druk op de sluiterknop om een foto te maken. (Afb.11)
5. De camera draait de film automatisch naar het volgende beeldraam door.

Fig.8

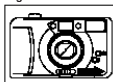

Fig.9



Fig.10



Fig.11



Opmerking:

- Let er steeds op dat het lampje Flitser gereed brandt, voordat u de volgende foto maakt.
- Als u verticale foto's maakt, houd de camera dan zo dat de flitser bovenaan zit.
- Maak geen foto's recht tegen de zon in.

Flitser

Dit fototoestel beschikt over drie flitserstanden.

1. Automatische flitser (standaard)
 - a. De camera bepaalt zelf wanneer de flitser nodig is en laat hem automatisch afgaan.
 - b. Druk als de flitser weer geladen en vol is (het groene lampje Flitser gereed gaat branden) op de sluiterknop om een foto met flitslicht te maken. (Afb. 12)
2. Invulflitser
 - a. De flitser heeft ook een invulfunctie die gebruikt kan worden voor betere foto's bij daglicht als uw onderwerp in de schaduw staat of als zich achter het onderwerp een lichtbron bevindt.
 - b. Druk en houd de knop voor de invulflitser vast en druk tegelijkertijd op de sluiterknop om een foto met de invulflitser te maken. (Afb. 13)

Fig.12



Fig.13

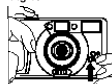

Ne

Opmerking:

- Wacht tot het lampje Flitser gereed brandt, voordat u de volgende foto met flitser maakt.
- Het groene lampje Flitser gereed schakelt na ca. 1 seconde in stand-by. U schakelt de camera weer in door de sluiterknop in te drukken of de lensklep te sluiten en opnieuw te openen.
- Aanbevolen afstanden bij flitsopnamen:
ISO100: 1,5 – 3 meter
ISO200: 1,5 – 4,5 meter
ISO400: 1,5 – 6 meter

3. Flitser-Uit

- a. Deze camera heeft tevens een Flitser-Uit instelling om een meer natuurgetrouw effect te bewerkstellingen of wanneer het gebruik van een flitser verboden is (zoals in een museum, tentoonstellingen of aquaria). De flitser werkt in deze stand niet.
- b. Druk en houd de knop Flitser-Uit vast en druk tegelijkertijd op de sluiterknop om een foto zonder flitser te maken. (Afb. 14)

Fig.14

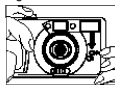

De rode-ogenreductie gebruiken

Met deze functie kunt u het rode-ogeneffect dat zich soms bij portretfoto's met een flitser voordoet, tegengaan.

Ne

1. Druk de sluiterknop half in.
2. Het lampje Rode-ogenreductie gaat branden.
3. Houd de knop minstens twee seconden ingedrukt.
4. Druk vervolgens de sluiterknop helemaal in om de foto te maken. (Afb.15)

Fig.15



De film terugspoelen

Als het einde van het filmrolletje bereikt is, wordt hij niet verder doorgedraaid als u de sluiterknop indrukt.

1. Schuif de terugspoelknop in de richting van de pijl. De knop klikt in deze stand en het filmrolletje wordt automatisch teruggespoeld. (Afb. 16)
2. Schuif, om het filmrolletje halverwege te spoelen, de terugspoelknop in de richting van de pijl. (Afb. 16)
3. Als het terugspoelen voltooid is, stopt de motor automatisch. Open het cameradeurtje en haal het fotorolletje uit het toestel om het te laten ontwikkelen. (Afb. 17)

Fig.16

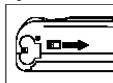
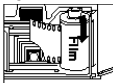

Fig.17



Maak het cameradeurtje niet open zolang het rolletje niet volledig teruggespoeld is, omdat de foto's anders mogelijk vernietigd worden.

Ne

Voorzorgsmaatregelen

- Bewaar de camera op een koele, droge plek;
- Stel de camera niet aan veel stof of water bloot;
- Stel de camera niet bloot aan extreem hoge of lage temperaturen en vochtigheid (dit kan ernstige schade aan de camera tot gevolg hebben);
- Probeer niet zelf de camera uit elkaar te halen (om de kans op elektronische schokken te vermijden);
- Vermijd dat de camera bij het hanteren kan vallen of ergens hard tegenaan kan stoten;
- Breek de batterijen niet doormidden en gooi ze niet in het vuur;
- Bewaar batterijen buiten bereik van kinderen;
- Maak de lens, indien nodig, schoon met een schone, niet pluizende doek. Gebruik geen chemische producten of andere schoonmaakmiddelen. Verwijder het stof met een blazer uit het filmcompartiment.

TECHNISCHE GEGEVENS

Type: Gemotoriseerde 35 mm compactcamera

Lens: 30 mm f/7 3 groepen, 3 elementen

Scherpstelling: autofocus (automatische scherpstelling)

Sluiter: mechanische sluiter

Sluitersnelheid: 8±3 ms (5-11 ms)

Ne

Ter verbetering kunnen zonder voorafgaande kennisgeving wijzigingen in de technische gegevens aangebracht worden.

515055-00

Free Manuals Download Website

<http://myh66.com>

<http://usermanuals.us>

<http://www.somanuals.com>

<http://www.4manuals.cc>

<http://www.manual-lib.com>

<http://www.404manual.com>

<http://www.luxmanual.com>

<http://aubethermostatmanual.com>

Golf course search by state

<http://golfingnear.com>

Email search by domain

<http://emailbydomain.com>

Auto manuals search

<http://auto.somanuals.com>

TV manuals search

<http://tv.somanuals.com>