

 Polaroid



image1200

English

Opening and Closing the Camera	4
Loading and Unloading the Film	5
Loading the Batteries	6
Digital Viewfinder Operation	7
Taking Pictures with the Digital Viewfinder	8
Taking Pictures with the Optical Viewfinder	8
Other Features	10
Camera Maintenance	11
Developing Photos	11
Guide to better pictures	12
Warranty	14

Español

Apertura y cierre de la cámara	16
Carga y descarga de la película	17
Carga de las pilas	18
Funcionamiento del visor digital	19
Realización de fotografías con el visor digital	20
Realización de fotografías con el visor óptico	20
Otras características	22
Mantenimiento de la cámara	23
Revelar fotografías	23
Guía para conseguir mejores imágenes	24
Garantía	26

Français

Ouverture et fermeture de l'appareil	28
Chargement et retrait du film	29
Chargement des piles	30
Fonctionnement du viseur numérique	31
Prises de vue avec le viseur numérique	32
Prises de vues avec le viseur	32
Autres fonctions	34
Entretien de l'appareil	35
Développement des photos	35
Guide du parfait photographe	36
Garantie	38

Front View

- a** Sonar range finder
- b** Film door release
- c** Film door
- d** Film exit
- e** Digital lens
- f** Quintic, three-element, 125mm lens
- g** Programmed flash
- h** Photocell-silicon photo diodes
- i** Self-timer indicator

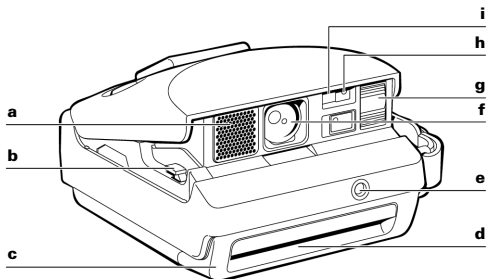

Rear View

- j** Battery compartment
- k** Hand strap
- l** Release latch
- m** Neck strap connector
- n** Tripod socket
- o** Optical viewfinder
- p** System control panel
- q** Two-stage shutter button
- r** Digital viewfinder
- s** Display on/off button

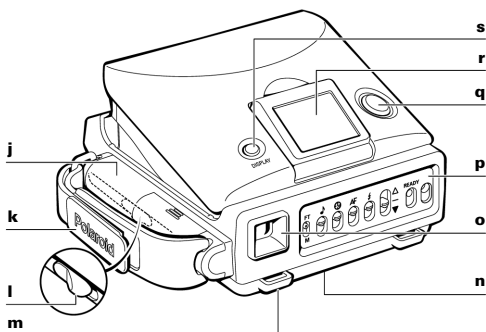

Control Panel

- t** Feet or meters selector
- u** Audio signal switch
- v** Self-timer switch
- w** Exposure control
- x** Recharge indicator
- y** Picture counter
- z** Programmed flash override
- aa** Sonar autofocus override

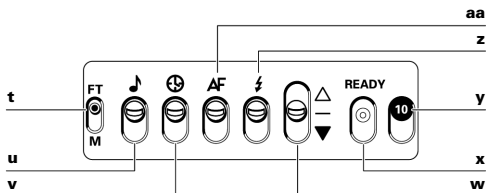

Opening and Closing the Camera

To open, slide release latch **(a)** in direction of arrow. Camera opens automatically.



DO NOT force cover open as it will damage camera.

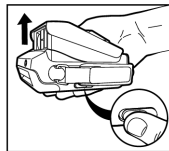
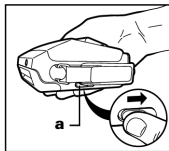

To close, slide release latch **(a)** in direction of arrow. Hold camera as shown. Close lid and let go of release latch.



DO NOT force cover closed as it will damage camera.

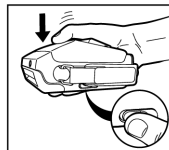
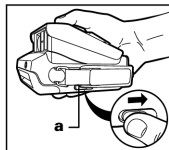
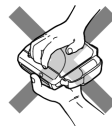

Loading and Unloading the Film

Note: Use only Polaroid film. Before use, check expiration date.

This camera uses Spectra, Image, 1200 and 990 film.

12-frame film:

- E = empty
- S = start, numbers count up.

10-frame film:

- 0 = empty
- 10 = start, numbers count down.

To load the film, press film door lever **(a)** to open.
Hold film by edges. Insert film pack as shown.
Push film pack in until a "click" is heard.

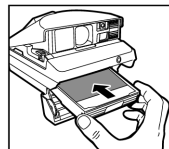
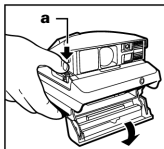

Close film door. Film cover ejects automatically.

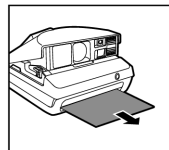
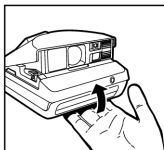

To unload film, press film door lever **(a)** to open.
Pull tab to remove empty film pack.

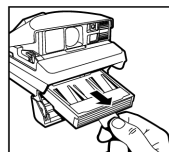
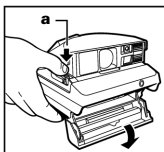

Loading the Batteries

Loosen the hand strap **(a)** to access the battery compartment. Open the battery compartment door **(b)** by pushing on finger grip area and swinging the door downwards. Insert 2 AA batteries as shown. Close the battery compartment door and tighten hand strap.

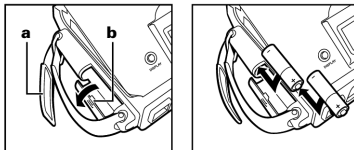

Note: If camera will not be used for an extended period of time remove batteries and store separately. Use of the camera in extreme heat or cold will shorten battery life.



CAUTION: To avoid electrical shock, camera should not be exposed to or immersed in water or other fluids, disassembled, or operated if dropped or damaged. For repair information contact nearest service center.

Alkaline batteries are recommended. The batteries used in this device may present a risk of one or more of the following occurrences: release of toxic materials, release of flammable vapours, rise in surface temperature. DO NOT incinerate or mutilate batteries. DO NOT recharge alkaline batteries.

DO NOT mix battery types (Alkaline, NiMH and Nicad). Mixing battery types may present a risk of fire or explosion. When replacing batteries, replace all batteries at the same time. Mixing fresh and discharged batteries could increase internal cell pressure and rupture the discharged batteries.

Dispose of used batteries promptly. Keep away from children. DO NOT disassemble and DO NOT dispose of in fire. Check with local codes for possible special disposal instructions.

Digital Viewfinder Operation

The digital viewfinder (**a**) automatically turns on when the camera is opened. It turns off after 2 minutes to conserve battery power. It will automatically turn off when the camera is closed.

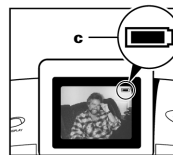
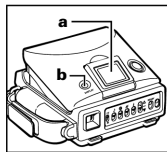

Press the Display on/off button (**b**) to turn the digital viewfinder on and off.



Replace the two AA batteries when the low battery icon (**c**) appears.

Note: The two AA batteries are for the digital viewfinder only. The film pack contains a battery that allows you to use the camera with the optical viewfinder.

The digital viewfinder can be rotated up to 120 degrees (**a**) for ease of use in all lighting conditions.

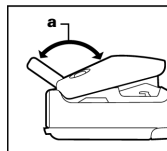

CAUTION: DO NOT force the digital viewfinder beyond 120 degrees.

Taking Pictures with the Digital Viewfinder

For horizontal photos, hold camera as shown in **a**.

For vertical photos, hold camera as shown in **b**.

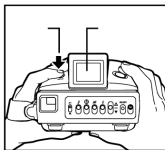
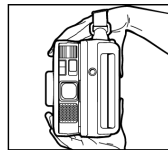
**a****b**

- 1** If the digital viewfinder is off, press the Display on/off button (**a**) to turn it on.
- 2** Frame your subject in the digital viewfinder (**b**). Do not touch the shutter button before the picture is framed!
- 3** Press shutter button all the way. The photo is automatically ejected.

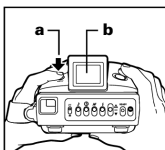

Taking Pictures with the Optical Viewfinder

- 1** Frame your subject in optical viewfinder.
- 2** Press shutter button halfway. The distance to your subject (in meters or feet) and a symbol are displayed. A green symbol indicates that it is okay to take photo.
- 3** Press shutter button all the way. The photo is automatically ejected.



Note: If flash or focus is not correct, camera beeps and/or a flashing yellow caution symbol appears. Adjust the camera or reposition your subject as described in the next section.

If the flash or focus is not correct. . .

When the caution symbol and the following error indicators appear:

- Your subject is too close. The number "0.1" is displayed. Release shutter button and stand at least 0.6 m (2 ft.) from subject.
- Your subject is beyond flash range. A number from 4.8 to 6.2 is displayed. Release shutter button and position your subject within the 0.6 m to 4.6 m (2-15 ft.) flash range.
- Your subject is within range, but the flash is off. A number from 0.6 to 4.6 is displayed. Slide the flash switch up to turn flash on.

Note: Distance readings do not appear when subject is beyond 6.2 m (20 ft.).

#0.1



#4.8 - 6.2

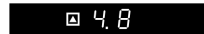

#0.6 - 4.6

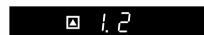
**Using Self-timer**

Place camera on tripod or other secure surface and set up photo. Press shutter button halfway and release button. Slide self-timer switch down. You have 12 seconds before self-timer activates shutter release. Camera beeps and red light flashes for 10 seconds, then beeps steadily and red light shines continuously for an additional two seconds before taking photo.

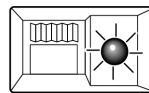

Slide self-timer up. Photo ejects automatically.

Note: To avoid double exposure, do not close camera before sliding self-timer up.

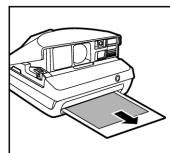

Taking Photos with Reflective Backgrounds

Use these features when shooting metallic or shiny surfaces or when shooting a subject through glass.

To override autofocus and autoflash slide their controls down to OFF position.

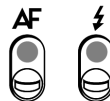

Always return controls to normal position after using.

Note: Camera will not operate indoors if both autofocus and autoflash are off.

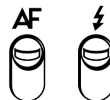

Other Features

Exposure Control

Use this feature to retake photo that was too light or too dark. To lighten dark photo, slide exposure control up **(a)**. To darken light photo, slide exposure control down **(b)**. Retake photo.



Camera Maintenance

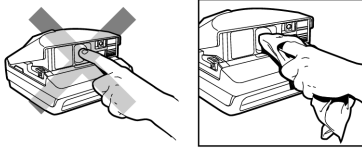

Do not touch lens. Clean camera lens with soft, lint-free cloth.

If spots or banding appears on photos, camera may have dirty developer rollers.

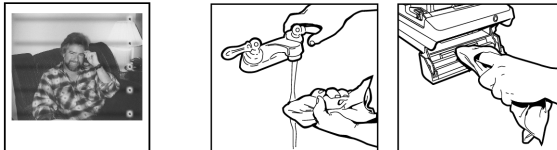

To clean developer rollers, dampen clean cloth with tap water.

Open film door and thoroughly clean rollers. If film is in camera, clean rollers in dimly lit area.

Developing Photos



Do not shake. Do not bend. If temperature is below 55° F (13° C) place developing photo in warm location, such as your pocket.

Guide to better pictures

Be sure soundwaves have clear path to your subject.

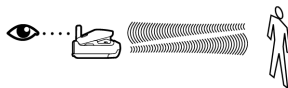

If an object in foreground prevents soundwaves from reaching your subject, lens focuses on foreground object. Subject will be out of focus. Partially pressing the Shutter Button before framing may cause blurry pictures.

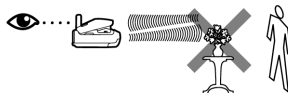

Blurry Picture

Cause

Solution



When subject is not centered in the picture, the sound waves pass by the subject and measure the distance to the background. This causes the subject to be unclear because the lens focuses on the background.

Center the subject in the picture. Or, if you want to keep your subject off-center, frame your subject in the middle of the viewfinder. Press and hold the shutter button halfway to lock in the correct lens setting. Then reframe your subject off center and press the shutter button all the way.



Object in foreground prevented sound waves from measuring correctly. Lens focuses on object, causing unclear and possibly dark subject.

The sound waves travel to the central part of the scene. Be sure there are no objects in front of your subject.



Background was too far from subject. Subject may have been beyond flash range.

Place subject near a background and keep the picture control in the normal position. Stay within flash range of 0.6 m to 4.6 m (2 to 15 ft), and keep the picture control in the normal position.

Repeated spots or bar pattern**Cause**

Developer rollers inside the film door need to be cleaned.

Solution

Open film door in indirect light (do not remove film). While turning rollers, clean them with a lint-free cloth dampened with water.

Damaged picture**Cause**

Picture was shaken back and forth or bent shortly after it was ejected from the camera.

Picture was left in the exit slot, and camera was set down on a table or other surface.

Solution

During first 60 seconds of development, handle print gently; hold it only by its wide white border, and do not wave or bend it.

Remove print from exit slot as soon as it ejects.

Subject too dark**Cause**

Camera's photocell measured the bright window light, causing the subject to be too dark.

Solution

Reposition subject away from the bright background.



When a bright source of light (lamp light, candlelight, etc.) is in the central part of the scene and in front of the subject, the camera's photocell will measure the bright light, causing the subject to be too dark.

Move the source of light to one side of your subject so it is not in the central part of the scene.

Picture too blue or too red/yellow	Cause	Solution
	Picture taken at temperatures below 55°F (13°C) can have a blue tint.	In cold weather, keep camera and film as warm as possible. Immediately place developing picture in a warm pocket for at least a minute, being careful not to bend it.
	Pictures taken at temperatures above 95°F (35°C) can have a red or yellow tint.	Avoid storing camera and film in hot places, such as glove or luggage compartments of a car, or near a heat source, such as a radiator.

Warranty

One-year limited warranty

Polaroid will, at our option, repair or replace any camera found defective in manufacture within the one year warranty period, provided that the camera is returned to a Polaroid dealer or office. The warranty period is determined by the date of camera purchase. To verify the warranty period, keep the receipt as proof of purchase. Otherwise, the warranty period is determined by the date of manufacture. This warranty does not apply to damage caused by accident, misuse or tampering with the camera, and a charge will be made for such repairs. This warranty excludes all consequential damages, except in jurisdictions not allowing such exclusions or limitations. Warranty may vary according to applicable local law.

Caution

This camera is battery operated. Closely supervise children when camera is operated by them or used in their presence. To avoid electrical shock, camera should not be exposed to or immersed in water or other fluids, disassembled or operated if dropped or damaged. Contact a Polaroid Service Centre for repair information.

www.polaroid.com

(c) 2003 Polaroid Corporation, U.S.A. Owner of the trademarks *Polaroid and pixel design, Spectra, Image, Polaroid 1200, Polaroid 990 and Polaroid Image*.

Vista anterior

- a** Sistema de alcance por sonar
- b** Botón para abrir el compartimento de la película
- c** Compartimento de la película
- d** Ranura de salida de la película
- e** Protector de película
- f** Lente Quintic de 125 mm con tres zonas de enfoque
- g** Flash programado
- h** Célula fotosensible (foto-diodo de silicio)
- i** Indicador del disparador automático

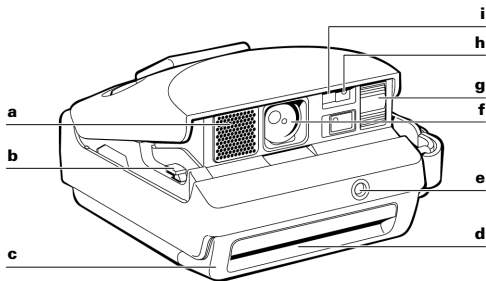

Vista posterior

- j** Compartimento de las pilas
- k** Correa de mano
- l** Seguros para abrir y cerrar la cámara
- m** Enganche para la correa
- n** Tuerca del trípode
- o** Visor óptico
- p** Panel de control del sistema
- q** Disparador en dos fases
- r** Visor digital
- s** Botón de encendido/apagado de la pantalla del visor

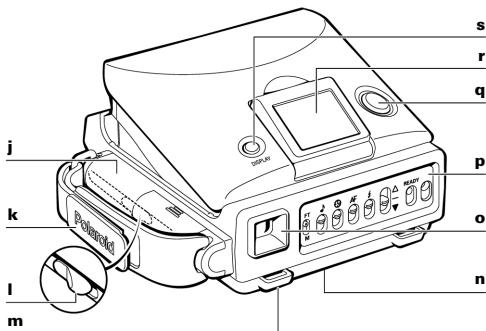

Panel de control

- t** Selector de metros
- u** Interruptor de señales de audio
- v** Interruptor de disparador automático
- w** Control de exposición
- x** Indicador de recarga
- y** Contador de fotografías
- z** Anulación del flash programado
- aa** Anulación del enfoque automático por sonar

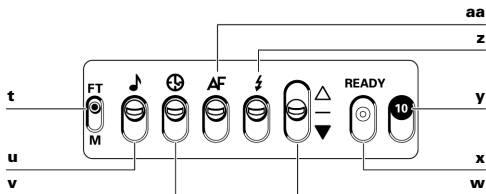

Apertura y cierre de la cámara

Para abrir, desplace el seguro (a) hacia la dirección que indica la flecha. La cámara se abrirá automáticamente.



NO fuerce la cubierta al abrirla ya que podría dañar la cámara.

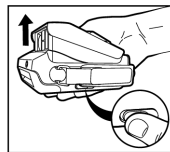
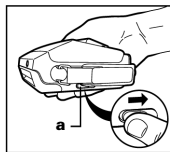

Para cerrar, desplace el seguro (a) hacia la dirección que indica la flecha. Sujete la cámara como se muestra. Cierre la tapa para que vuelva el seguro a su lugar.



NO fuerce la cubierta al cerrarla ya que podría dañar la cámara.

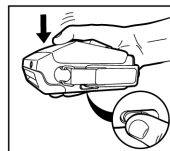
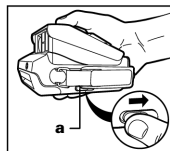
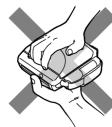

Carga y descarga de la película

Nota: Utilice sólo películas Polaroid. Antes de utilizarla, compruebe la fecha de caducidad.

Esta cámara utiliza películas Spectra, Image, 1200 y 990.

Película con 12 exposiciones:

- E = vacío
- S = inicio, recuento de números hacia delante.

Película con 10 exposiciones:

- 0 = vacío
- 10 = inicio, recuento de números hacia atrás.

Para cargar la película presione el botón **(a)** para abrir el compartimento de la película.

Sujete la película por los bordes. Introduzca el paquete de película como se muestra. Empuje el paquete de película hasta que oiga un "clic".

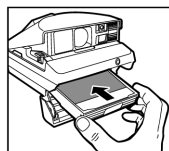
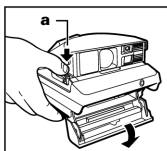

Cierre el compartimento de la película. La tapa protectora de la película es expulsada automáticamente.

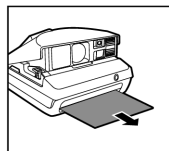
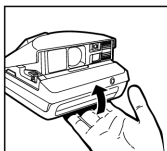

Para descargar la película presione el botón **(a)** para abrir el compartimento de la película. Tire de la pestaña para extraer el paquete de película vacío.

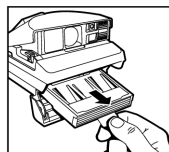
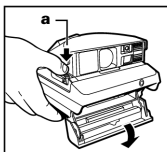

Carga de las pilas

Afloje la correa de mano **(a)** para acceder al compartimento de las pilas. Abra la puerta del compartimento de las pilas **(b)** empujando el área de agarre para los dedos y desplazando la puerta hacia atrás. Introduzca dos pilas AA como se muestra. Cierre la puerta del compartimento de las pilas y apriete la correa de mano.

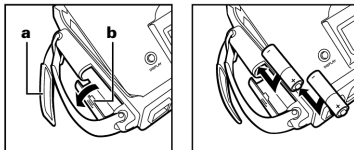

Nota: Si la cámara no se va a utilizar por un período prolongado de tiempo retire las pilas y guárdelas por separado. La utilización de la cámara en condiciones climáticas extremadamente cálidas o frías acorta la vida de las pilas.



PRECAUCIÓN: Para evitar descargas eléctricas, no exponga ni sumerja la cámara en agua u otros fluidos ni la desmonte o encienda si ha sido golpeada o dañada. Póngase en contacto con el centro de servicio más cercano para obtener información relativa a reparaciones.

Se recomienda utilizar pilas alcalinas. Las pilas utilizadas en este aparato pueden presentar riesgos en alguna de las siguientes condiciones: escape de materiales tóxicos, escape de vapores inflamables, aumento de la temperatura de la superficie. NO queme o rompa las pilas. Las pilas alcalinas NO son recargables.

NO mezcle distintos tipos de pilas (alcalinas, NiMH o Nicad). La mezcla de distintos tipos de pilas supone un riesgo de incendio o explosión. Cuando se replacen las pilas, cambie todas a la vez. La mezcla de pilas nuevas con pilas descargadas puede aumentar la presión de la célula interna y provocar la ruptura de las pilas descargadas.

Deseche las pilas usadas rápidamente. Manténgalas fuera del alcance de los niños. NO las desmonte y NO las queme. Compruebe si la legislación local establece instrucciones de eliminación especiales.

Funcionamiento del visor digital

El visor digital **(a)** se enciende automáticamente al abrir la cámara. Se apaga 2 minutos después para ahorrar energía. Se apaga automáticamente al cerrar la cámara.

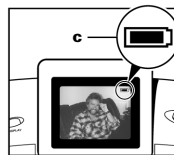
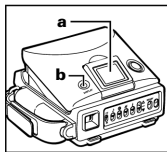

Pulse el botón de encendido/apagado de la pantalla del visor **(b)** para encender o apagar el visor digital.



Remplace las dos pilas AA cuando aparezca el icono indicativo de batería baja **(c)**.

Nota: Las dos pilas AA se utilizan exclusivamente para el visor digital. El paquete de película contiene una pila que permite usar la cámara con visor óptico.

El visor digital gira hasta 120 grados **(a)** para facilitar su utilización con cualquier tipo de iluminación.



PRECAUCIÓN: NO fuerce el visor digital más allá de 120 grados.

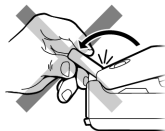
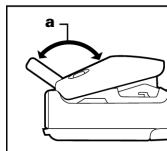

Realización de fotografías con el visor digital

Para fotos horizontales, sujete la cámara como se muestra en **a**.

Para fotos verticales, sujete la cámara como se muestra en **b**.

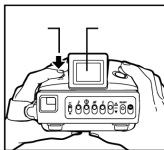

a

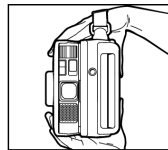

b

- 1 Si el visor digital está apagado, pulse el botón de encendido/apagado de la pantalla del visor (**a**) para encenderlo.
- 2 Encuadre un objeto en el visor digital (**b**).
¡No presione el disparador antes de encuadrar la foto!
- 3 Presione el disparador hasta el final. La fotografía se realizará de forma automática.

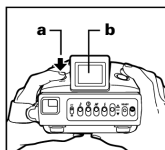

Realización de fotografías con el visor óptico

- 1 Encuadre un objeto en el visor óptico.
- 2 Presione el disparador hasta la mitad. A continuación aparecerá la distancia del objeto (en metros) y un símbolo. El símbolo verde indica que la fotografía se puede realizar.
- 3 Presione el disparador hasta el final. La fotografía se realizará de forma automática.



Nota: En caso de que el flash o el enfoque no sean correctos, la cámara emite un pitido y/o un símbolo intermitente amarillo de precaución aparece. Ajuste la cámara o vuelva a posicionar el objeto como se describe en la siguiente sección.

En caso de que el flash o el enfoque no sean correctos. . .

Cuando aparezca el símbolo de precaución y el consiguiente indicador de error:

- Si el objeto está demasiado cerca. El número "0.1" se muestra.
Suelte el disparador y colóquese a una distancia de al menos 0.6 m del objeto.
- El objeto está fuera del alcance del flash. Un número comprendido entre 4.8 y 6.2 se muestra. Suelte el disparador y coloque el objeto dentro de los 0.6 m a 4.6 m del alcance del flash.
- El objeto está dentro del alcance, pero el flash está apagado.
Aparece un número comprendido entre 0.6 y 4.6. Deslice el interruptor del flash hacia arriba para encenderlo.

#0.1

#4.8 - 6.2

#0.6 - 4.6



Nota: Las lecturas de distancia no aparecen cuando el objeto está a más de 6.2 m.

Utilización del disparador automático

Coloque la cámara en un trípode o en cualquier otra superficie segura para realizar fotografía. Presione el disparador hasta la mitad y suéltelo. Deslice el interruptor del disparador automático hacia abajo. Dispone de 12 segundos antes de que el disparador automático se active. La cámara emite un pitido y una luz roja

parpadea durante 10 segundos, después se emite un pitido ininterrumpido y la luz roja parpadea continuamente durante dos segundos más, antes de realizar la foto.

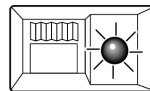

Deslice el disparador automático hacia arriba. La fotografía sale automáticamente.

Nota: No cierre la cámara antes de deslizar el disparador automático hacia arriba, para evitar así, una doble exposición.

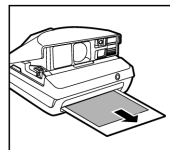

Realización de fotografías con fondos luminosos

Utilice esta función cuando dispare sobre superficies metálicas o brillantes o bien, cuando dispare a un objeto a través de un cristal.

Para anular el enfoque automático y el flash automático deslice los controles de los mismos hacia la posición de apagado.

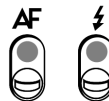

Vuelva a poner siempre los controles en su posición normal una vez utilizados.

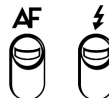

Nota: La cámara no funcionará en interiores si tanto el enfoque automático como el flash automático están apagados.

Otras características

Control de exposición

Utilice esta función para volver a realizar una fotografía que estaba demasiado clara u oscura. Para aclarar una foto oscura, deslice el control de exposición hacia arriba **(a)**. Para oscurecer una foto clara, deslice el control de exposición hacia abajo **(b)**. Vuelva a realizar la fotografía.



Mantenimiento de la cámara

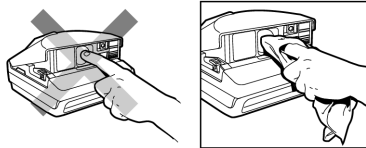

No toque el lente. Limpie el lente de la cámara con una gamuza antiestática y suave.

Si aparecen manchas o rayas en las fotos, puede ser porque los rodillos reveladores estén sucios.

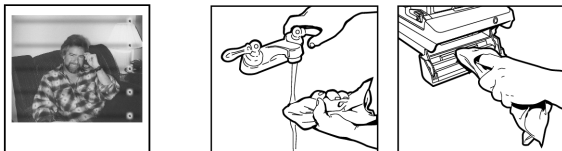

Para limpiar los rodillos reveladores, humedezca una gamuza limpia con agua de la llave.

Abra el compartimento de la película y limpie los rodillos a fondo. Si la película está en la cámara, limpie los rodillos en una zona poco iluminada.

Revelar fotografías

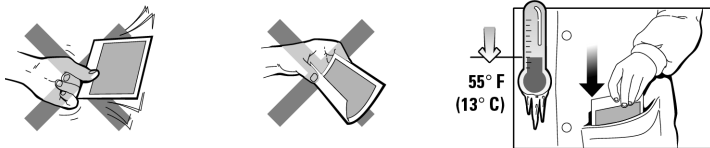

No las agite. No las doble. Si la temperatura no supera los 13°C, ponga la fotografía a revelar en un lugar templado, como por ejemplo un bostillo.

Guía para conseguir mejores imágenes

Asegúrese de que las ondas sonoras tienen vía libre hacia el objeto.

Si un objeto en primer plano evita que las ondas sonoras alcancen el objeto a fotografiar, la lente enfocará el objeto en primer plano. Por lo tanto, el objeto a fotografiar no estará enfocado. Si se pulsa parcialmente el disparador antes de encuadrar, las fotos pueden salir borrosas.



Imagen borrosa



Causa

Cuando el objeto no está centrado en la imagen, las ondas sonoras pasan al lado del objeto y miden la distancia al fondo. Esto hace que el objeto no se vea claramente porque el lente enfoca el fondo.

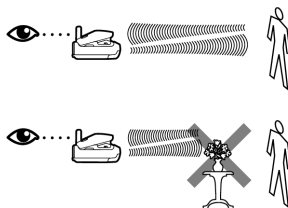
Solución

Centre el objeto de la imagen. O bien, si desea que el objeto permanezca descentrado, encuadre el objeto en el centro del visor. Presione y sujete el disparador hasta la mitad para asignar la configuración correcta del lente. Después vuelva a encuadrar el objeto descentrado y presione el disparador hasta el final.



El objeto en primer plano evitó que las ondas sonoras midieran correctamente. La lente enfoca el objeto, provocando así una imagen posiblemente oscura.

Las ondas sonoras viajan hasta la parte central de la escena. Asegúrese de que no haya otros objetos delante del objetivo.



El fondo estaba demasiado lejos del objeto. Puede que el objeto esté fuera del alcance del flash.

Coloque el objeto cerca del fondo y mantenga el control de imagen en la posición normal. Permanezca dentro del alcance del flash 0.6 m a 4.6 m, y mantenga el control de imagen en la posición normal.

Manchas repetidas o rayas**Causa**

Los rodillos reveladores del interior del compartimento de la película deben limpiarse.

Solución

Abra el compartimento de la película bajo una luz indirecta (no extraiga la película). Mientras gira los rodillos, límpielos con una gamuza limpia, humedecida con agua.

Fotografías dañadas**Causa**

La fotografía se ha movido o doblado poco después de extraerla de la cámara.

La fotografía no se sacó de la ranura de salida y se dejó la cámara depositada en una mesa u otra superficie.

Solución

Durante los primeros 60 segundos del revelado, maneje la copia con cuidado; sujétela solamente por el borde blanco y no la sacuda ni la doble.

Retire la fotografía de la ranura de salida en cuanto salga.

Objeto muy oscuro**Causa**

La fotocélula de la cámara midió la luz de la ventana, haciendo que el objeto saliese demasiado oscuro.

Solución

Sítue el objeto alejado del fondo iluminado.



Cuando hay una fuente de luz brillante (lámparas, velas, etc.) en la zona central de la escena y en frente del objeto, la fotocélula de la cámara medirá la luz brillante, provocando que el objeto aparezca muy oscuro.

Desplace la fuente de luz a un lado del objeto para que no quede en la zona central de la escena.

Fotografía demasiado azul o demasiado roja/ amarilla**Causa**

Las fotografías realizadas a una temperatura inferior a 13°C (55°F) pueden tener un tono azul.

Solución

Si la temperatura es fría, mantenga la cámara y la película lo más cálidas posible. Guarde la fotografía en proceso de revelado en un bolsillo templado durante al menos un minuto, teniendo cuidado de no doblarla.

Las fotografías realizadas a una temperatura superior a 35°C (95°F) pueden tener un tono rojo o amarillo.

Evite guardar la cámara y la película en lugares muy calurosos, como la guantera y el maletero del coche, o cerca de una fuente de calor, como un radiador.

Garantía**Garantía limitada de un año**

Polaroid reemplazará o reparará, según su mejor criterio, cualquier cámara que presente algún defecto de fabricación, dentro del plazo de un año de garantía, siempre que la misma se entregue en una oficina o distribuidora de Polaroid. El periodo de garantía se establece a partir de la fecha de adquisición de la cámara. Para verificar el periodo de garantía conserve el recibo como prueba de compra. De no hacerlo así, el periodo de garantía se establece a partir de la fecha de fabricación. La garantía no es válida en caso de daños causados por accidente, abuso de utilización o modificación de la misma. La reparación de este tipo de daños se cobrará. Esta garantía excluye todo tipo de daños derivados, excepto en aquellas jurisdicciones que no permiten esta exclusión o limitación. La garantía puede variar de acuerdo a la legislación local aplicable.

Precaución

Esta cámara funciona con pilas. Vigile a los niños cuando cojan la cámara y procure que sólo la utilicen en su presencia. Para evitar descargas eléctricas, no la exponga ni sumerja en agua u otros fluidos ni la desmonte o encienda si ha sido golpeada o está dañada. Póngase en contacto con el Centro de Servicio de Polaroid para obtener información relativa a reparaciones.

www.polaroid.com

(c) 2003 Polaroid Corporation, EE.UU. Propietaria de las marcas "Polaroid and pixel design, Spectra, Image, Polaroid 1200, Polaroid 990 y Polaroid Image".

Vue avant

- a** Viseur télémétrique
- b** Loquet du compartiment du film
- c** Compartiment du film
- d** Sortie du film
- e** Protection du film
- f** Objectif 125 mm Quintic à trois focales variables
- g** Flash programmé
- h** Diodes photosensibles
- i** Témoin du déclencheur à retardement

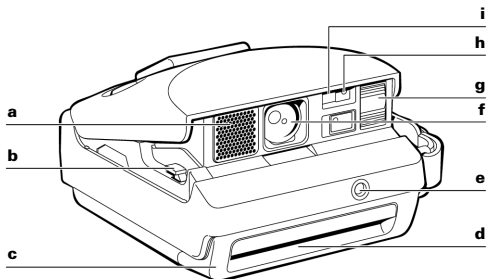

Vue arrière

- j** Compartiment de la pile
- k** Dragonne
- l** Loquet de libération
- m** Attache de bandoulière
- n** Filetage pour trépier
- o** Viseur
- p** Panneau de commande du système
- q** Déclencheur à deux positions
- r** Viseur numérique
- s** Bouton d'affichage on/off

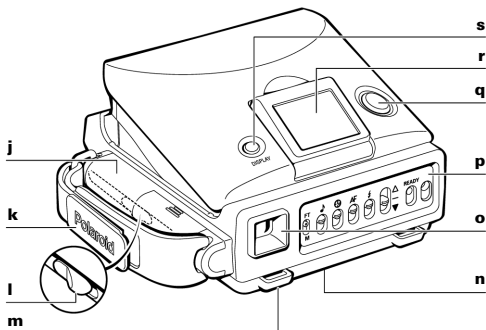

Panneau de commandes

- t** Sélecteur de mesure (pieds ou mètres)
- u** Sélecteur de signal audio
- v** Sélecteur du déclencheur à retardement
- w** Contrôle de l'exposition
- x** Indicateur de recharge
- y** Compteur de vues
- z** Flash programmé forcé
- aa** Arrêt forcé du système autofocus

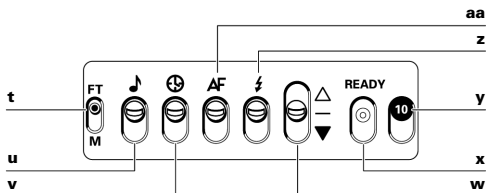

Ouverture et fermeture de l'appareil

Pour ouvrir l'appareil, faites glisser le loquet de libération **(a)** dans le sens de la flèche. Il s'ouvre alors automatiquement.

 **NE PAS forcer l'ouverture au risque d'endommager l'appareil.**

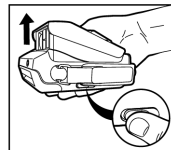
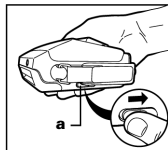

Pour refermer l'appareil, faites glisser le loquet de libération **(a)** dans le sens de la flèche. Tenez l'appareil comme indiqué. Refermez le volet et relâchez le loquet.

 **NE PAS forcer la fermeture au risque d'endommager l'appareil.**

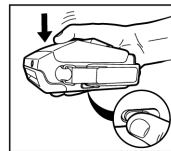
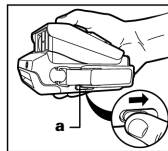

Chargement et retrait du film

Remarque : Utilisez uniquement les films Polaroid. Avant toute utilisation, vérifiez la date de péremption du film.

Cet appareil utilise les films Spectra, Image, 1200 et 990.

Film de 12 photos :

- E = empty (vide)
- S = start (début), compte croissant.

Film de 10 photos :

- 0 = empty (vide)
- 10 = start (début), compte décroissant.

Pour charger le film, appuyez sur le levier **(a)** afin d'ouvrir le compartiment du film.

Manipulez le film en le tenant par les bords. Insérez le film comme indiqué. Poussez le paquet jusqu'au dé clic.

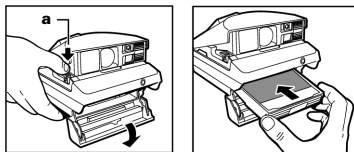

Refermez le compartiment du film. Le carton de protection du film est automatiquement éjecté.

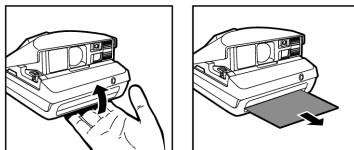

Pour retirer le film, appuyez sur le levier **(a)** afin d'ouvrir le compartiment du film. Tirez sur la languette pour retirer le paquet vide.

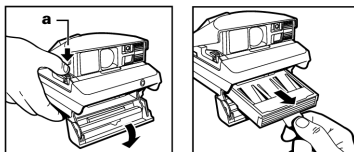

Chargement des piles

Desserrez la dragonne **(a)** pour accéder au compartiment des piles. Ouvrez la porte du compartiment **(b)** en poussant sur l'endroit réservé à cet effet et en exerçant une pression vers le bas. Insérez deux piles AA comme indiqué. Fermez ensuite le compartiment puis resserrez la dragonne.

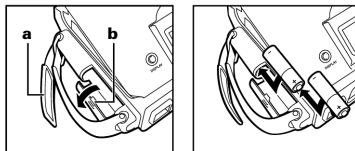

Remarque : si vous ne comptez pas utiliser l'appareil photo pendant une longue période, enlevez les piles et stockez-les séparément. L'utilisation de l'appareil sous des climats extrêmement chauds ou froids réduit la durée de vie des piles.



AVERTISSEMENT : pour éviter les électrocutions, n'exposez/n'immergez pas l'appareil dans l'eau ou d'autres liquides. De même, évitez de le démonter ou de le faire fonctionner s'il est tombé ou endommagé. Pour obtenir des renseignements sur les réparations, contactez votre revendeur le plus proche.

Nous vous recommandons d'utiliser des piles alcalines. Les piles utilisées par cet appareil peuvent présenter un risque de l'une ou plus des occurrences suivantes : fuites de matériaux toxiques, fuites de vapeurs inflammables, augmentation de la température de surface. NE PAS incinérer ou mutiler les piles. NE PAS recharger les piles alcalines.

NE PAS mélanger différents types de piles (alcaline, NiMH et Nicad). Le mélange de piles peut présenter un risque d'incendie ou d'explosion. Lorsque vous remplacez les piles, remplacez-les toutes en même temps. Mélanger des piles neuves et usées peut augmenter la pression interne et causer la rupture des piles déchargées.

Jetez les piles usées dès que possible. Tenir hors de portée des enfants. NE PAS tenter d'ouvrir les piles et NE PAS les jeter dans le feu. Renseignez-vous sur les réglementations locales pour obtenir des instructions spéciales à ce sujet.

Fonctionnement du viseur numérique

Le viseur numérique **(a)** se met automatiquement en marche lorsque l'appareil est ouvert. Il s'arrête après deux minutes pour conserver la vie de la pile. Il s'arrête automatiquement dès que l'appareil est fermé.

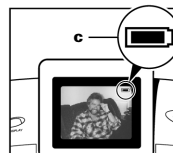
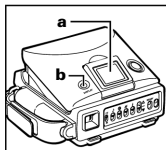

Appuyez sur le bouton d'affichage on/off **(b)** pour activer/désactiver le viseur numérique.



Remplacez les deux piles AA lorsque le voyant de la pile **(c)** apparaît.

Remarque : Les deux piles AA sont destinées au viseur numérique uniquement. Le paquet du film contient une pile vous permettant d'utiliser l'appareil avec le viseur.

Le viseur numérique peut effectuer une rotation de 120 degrés **(a)** pour faciliter son utilisation dans toutes les conditions d'exposition.

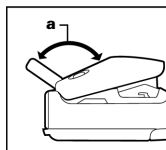

AVERTISSEMENT : NE PAS forcer le viseur à effectuer une rotation supérieure à 120 degrés.

Prises de vue avec le viseur numérique

Pour prendre des photos horizontales, tenez l'appareil comme indiqué sur la figure **a**.
 Pour prendre des photos verticales, tenez l'appareil comme indiqué sur la figure **b**.

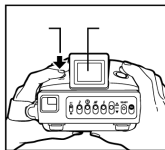
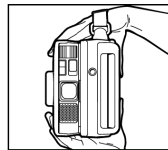
**a****b**

- 1** Si le viseur numérique est désactivé, appuyez sur le bouton on/off (**a**) pour l'activer.
- 2** Cadrez votre sujet dans le viseur numérique (**b**). Ne touchez pas le bouton du déclencheur avant d'avoir cadré la photo.
- 3** Appuyez à fond sur le déclencheur. La photo est éjectée automatiquement.

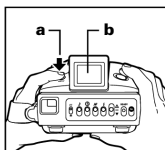

Prises de vues avec le viseur

- 1** Cadrez votre sujet dans le viseur optique.
- 2** Appuyez sur le bouton du déclencheur à mi-course. La distance qui vous sépare de votre sujet s'affiche (en mètres ou pieds) ainsi qu'un symbole. Si le symbole est vert, vous pouvez prendre la photo.
- 3** Appuyez complètement sur le déclencheur. La photo est éjectée automatiquement.



Remarque : Si le flash ou la mise au point sont incorrects, l'appareil émet un signal sonore et/ou un symbole d'avertissement jaune se met à clignoter. Ajustez l'appareil ou repositionnez votre sujet comme indiqué au chapitre suivant.

Si le flash ou la mise au point sont incorrects. . .

Si le symbole d'avertissement et les indicateurs d'erreur suivant s'affichent :

- Le sujet est trop près. Le nombre « 0,1 » s'affiche. Relâchez le déclencheur et placez-vous à au moins 60 cm (2 pieds) du sujet.
- Le sujet est hors de portée du flash. Un nombre compris entre 4,8 et 6,2 s'affiche. Relâchez le déclencheur et placez votre sujet dans la zone de portée du flash entre 60 cm et 4,6 m (2 et 15 pieds).
- Le sujet est dans la zone de portée du flash, mais celui-ci est éteint. Un nombre compris entre 0,6 et 4,6 s'affiche. Faites glisser le sélec-teur vers le haut pour allumer le flash.

Remarque : La mesure des distances ne s'affiche pas si le sujet se trouve à plus de 6,2 m (20 pieds).

#0.1



#4.8 - 6.2

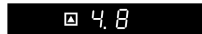

#0.6 - 4.6

**Déclencheur à retardement**

Placez l'appareil sur un trépied ou toute autre surface stable et préparez la prise de vue. Appuyez sur le déclencheur jusqu'à mi-course, puis relâchez-le. Enclenchez le système de prise de vue à retardement en faisant glisser le sélecteur vers le bas. Vous avez 12 secondes avant que le dispositif ne déclenche la prise de vue.

L'appareil émet un bip régulier et un témoin lumineux rouge clignote pendant 10 secondes, puis le signal sonore devient continu et le témoin lumineux reste allumé pendant deux secondes avant le déclenchement de la prise de vue.

Faites glisser le sélecteur du déclencheur à retardement vers le haut. La photo est automatiquement éjectée.

Remarque : Pour éviter le phénomène de double exposition, ne refermez pas l'appareil avant d'avoir remis le sélecteur du déclencheur à retardement en position initiale (vers le haut).

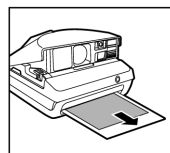
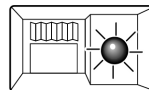

Prise de vue avec un arrière-plan à fort pouvoir réfléchissant

Ces fonctions permettent de photographier des surfaces métalliques ou brillantes ou encore de photographier un sujet à travers une vitre.

Pour forcer l'arrêt des systèmes autofocus et autoflash, mettez leurs sélecteurs respectifs en position OFF.

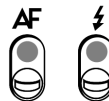

N'oubliez pas de remettre ces sélecteurs en position initiale après utilisation.

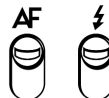

Remarque : L'appareil ne fonctionne pas en intérieur si l'autofocus et l'autoflash sont tous les deux désactivés.

Autres fonctions

Contrôle de l'exposition

Cette fonction permet de reprendre une photo surexposée ou sous-exposée. Pour éclaircir une photo sombre, faites glisser le contrôle de l'exposition **(a)** vers le haut. Pour contraster une photo trop claire, faites glisser le contrôle de l'exposition **(b)** vers le bas. Reprenez la photo.



Entretien de l'appareil

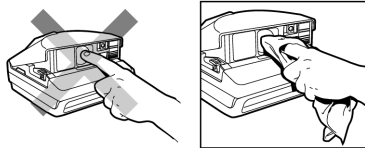

Ne mettez pas vos doigts sur l'objectif. Nettoyez-le avec un chiffon doux et propre.

Si des taches ou des rayures apparaissent sur les photos, il se peut que les rouleaux de développement soient encrassés.

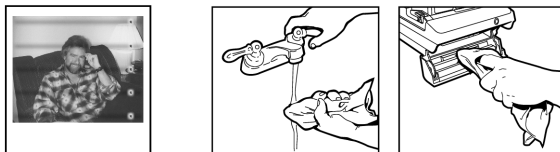

Pour les nettoyer, humidifiez légèrement un chiffon avec l'eau du robinet.

Ouvrez le compartiment du film et nettoyez bien les rouleaux. Si l'appareil est chargé, nettoyez les rouleaux dans un endroit faiblement éclairé.

Développement des photos

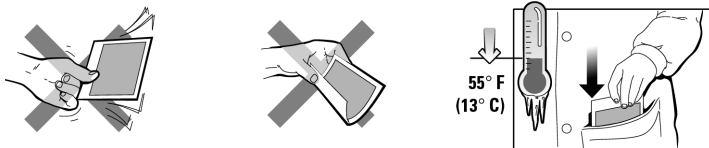

N'agitez pas la photo. Ne la pliez pas. Si la température est inférieure à 13° C (55° F), placez la photo à développer dans un endroit tiède, votre poche par exemple.

Guide du parfait photographe

Assurez-vous que les ondes infrason peuvent atteindre le sujet.

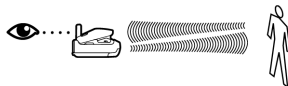

Si un élément du décor obstrue le passage des ondes, la mise au point se fera sur l'objet du premier plan et non sur le sujet choisi. Le sujet sera flou. Appuyer sur le déclencheur à mi-course avant de cadrer peut donner des photos floues.

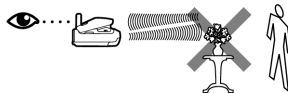

Photo floue



Cause

Si le sujet n'est pas au centre de l'image, les ondes infrason passent à côté de lui et la mesure effectuée est celle qui vous sépare de l'arrière-plan. Votre sujet n'est pas net parce que l'objectif a fait la mise au point sur l'arrière-plan.

Solution

Placez le sujet au centre de l'image. Ou, si vous souhaitez garder le sujet décentré, cadrez-le au milieu du viseur. Appuyez sur le déclencheur jusqu'à mi-course pour verrouiller la mise au point. Maintenez la position du déclencheur. Décentrez votre sujet et appuyez complètement sur le déclencheur pour prendre la photo.



Un objet du premier plan empêche la mesure télémétrique de se faire correctement. La mise au point se fait sur l'objet. Votre sujet n'est pas net et risque d'être sous-exposé.

Les ondes infrason traversent la scène en son centre. Assurez-vous qu'aucun objet n'obstrue leur passage jusqu'au sujet.



L'arrière plan est trop éloigné du sujet. Le sujet est sans doute hors de portée du flash.

Placez le sujet près de l'arrière-plan et mettez le contrôle de l'image en position normale. Restez dans la zone de portée du flash entre 60 cm et 4,6 m (2 et 15 pieds), et mettez le contrôle de l'image en position normale.

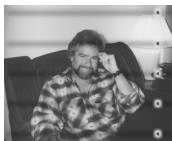
Taches et rayures**Cause**

Les rouleaux de développement du compartiment du film ont besoin d'être nettoyés.

Solution

Ouvrez le compartiment du film sans l'exposer à la lumière (ne retirez pas le film). Faites tourner les rouleaux tout en les nettoyant avec un chiffon propre, doux et légèrement humidifié avec de l'eau.

Photo abîmée**Cause**

La photo a été légèrement courbée d'avant en arrière ou pliée après son éjection de l'appareil.

La photo est restée dans la fente de sortie et l'appareil a été posé sur une table ou toute autre surface plane.

Solution

Pendant les soixante secondes que dure le développement, manipulez l'épreuve délicatement ; tenez-la par le bord blanc et évitez de la plier ou de la courber.

Retirez l'épreuve de la fente de sortie immédiatement après son éjection.

Sujet sous-exposé**Cause**

La cellule photosensible de l'appareil a mesuré la lumière vive émanant de la fenêtre, provoquant ainsi une sous-exposition du sujet.

Solution

Repositionnez le sujet en l'éloignant de l'arrière-plan trop lumineux.



Lorsqu'une source lumineuse vive (lampe, bougie, etc.) se trouve au centre de la scène ou devant le sujet, la cellule photosensible de l'appareil mesure l'intensité de cette source, provoquant ainsi une sous-exposition du sujet.

Déplacez la source de lumière sur le côté du sujet de sorte qu'elle ne fasse plus partie du centre de la scène.

Image trop bleue ou trop rouge/orange**Cause**

Les photos prises à une température inférieure à 13° C (55° F), risquent d'avoir une teinte bleutée.

Solution

Essayez, autant que possible, de maintenir l'appareil et le film à l'abri du froid. Pour développer la photo, mettez-la immédiatement dans votre poche pendant au moins une minute en veillant bien à ne pas la plier.

Les photos prises à une température supérieure à 35° C (95° F) risquent d'avoir une teinte jaune ou rouge.

Ne rangez pas l'appareil et le film dans un endroit chaud, boîte à gants ou coffre de voiture par exemple, ni près d'une source de chaleur, radiateur ou autre.

Garantie**Garantie limitée à un an**

Polaroid réparera ou remplacera, selon votre choix, les appareils défectueux pendant la période de garantie d'un an, si celui-ci est retourné à un revendeur ou bureau Polaroid. La période de garantie est déterminée par la date d'achat de l'appareil. Pour permettre la vérification de la validité de la période de garantie, gardez le reçu comme preuve d'achat. Autrement, la période de garantie est déterminée par la date de fabrication. Cette garantie ne couvre pas les dommages causés par les accidents, mauvaises utilisations ou manipulations de l'appareil et une charge sera facturée pour les réparations dans un tel cas. Cette garantie exclut tous les dommages indirects, sauf dans les juridictions ne permettant pas de telles exclusions ou limitations. La garantie peut varier selon les lois locales.

Avertissement

Cet appareil fonctionne avec des piles. Les enfants doivent être surveillés lorsqu'ils utilisent cet appareil photo ou lorsque celui-ci est utilisé en leur présence. Pour éviter tout risque d'électrocution, ne mettez pas cet appareil en contact avec de l'eau ou d'autres liquides, ne le démontez pas ou ne l'utilisez pas s'il est tombé ou endommagé. Contactez le centre d'assistance à la clientèle de Polaroid.

www.polaroid.com

(c) 2003 Polaroid Corporation, U.S.A. Propriétaire des marques « Polaroid et pixel design, Spectra, Image, Polaroid 1200, Polaroid 990 et Polaroid Image ».

Free Manuals Download Website

<http://myh66.com>

<http://usermanuals.us>

<http://www.somanuals.com>

<http://www.4manuals.cc>

<http://www.manual-lib.com>

<http://www.404manual.com>

<http://www.luxmanual.com>

<http://aubethermostatmanual.com>

Golf course search by state

<http://golfingnear.com>

Email search by domain

<http://emailbydomain.com>

Auto manuals search

<http://auto.somanuals.com>

TV manuals search

<http://tv.somanuals.com>