



SATELLITE  
RADIO

**XRT12**

reference  
**TUNER**

**Owner's  
Manual**

**polk**audio®

## IMPORTANT SAFETY INSTRUCTIONS READ BEFORE OPERATING EQUIPMENT

1. Read these instructions.
2. Keep these instructions.
3. Heed all warnings.
4. Follow all instructions.
5. Do not use this apparatus near water.
6. Clean only with dry cloth.
7. Do not block any ventilation openings. Install in accordance with the manufacturer's instructions.
8. Do not install near any heat sources such as radiators, heat registers, stoves, or other apparatus (including amplifiers) that produce heat.
9. Do not defeat the safety purpose of the polarized or grounding-type plug. Apolarized plug has two blades with one wider than the other. A grounding type plug has two blades and a third grounding prong. The wide blade or the third prong are provided for your safety. If the provided plug does not fit into your outlet, consult an electrician for replacement of the obsolete outlet.
10. Protect the power cord from being walked on or pinched particularly at plugs, convenience receptacles, and the point where they exit from the apparatus.
11. Only use attachments/accessories specified by the manufacturer.
12. Use only with the cart, stand, tripod, bracket, or table specified by the manufacturer, or sold with the apparatus. When a cart is used, use caution when moving the cart/apparatus combination to avoid injury from tip-over.
13. Unplug this apparatus during lightning storms or when unused for long periods of time.
14. Refer all servicing to qualified service personnel. Servicing is required when the apparatus has been damaged in any way, such as power-supply cord or plug is damaged, liquid has been spilled or objects have fallen into the apparatus, the apparatus has been exposed to rain or moisture, does not operate normally, or has been dropped.
15. Power Sources - This product should be operated only from the type of power source indicated on the marketing label. If you are not sure of the type of power supply to your home, consult your product dealer or local power company. For products intended to operate from battery power, or other sources, refer to the operating instructions.
16. Overloading - Do not overload wall outlets, extension cords, or integral convenience receptacles as this can result in a risk of fire or electric shock.
17. Replacement Parts - When replacement parts are required, be sure the service technician has used replacement parts specified by the manufacturer or have the same characteristics as the original part. Unauthorized substitutions may result in fire, electric shock, or other hazards.
18. Safety Check - Upon completion of any service or repairs to this product, ask the service technician to perform safety checks to determine that the product is in proper operating condition.

Polk Audio XM Reference Tuner requires separate subscription and activation from XM Satellite Radio, Inc. Go to [www.xmradio.com](http://www.xmradio.com) for details. Not available in AK or HI. XM and XM Reference Tuner are trademarks of XM Satellite Radio, Inc.

## CONSIGNES DE SÉCURITÉ IMPORTANTES À LIRE AVANT D'UTILISER L'ÉQUIPEMENT

1. Lire ce mode d'emploi.
2. Conserver ce mode d'emploi.
3. Tener compte des avertissements.
4. Suivre toutes les instructions.
5. Ne pas utiliser cet appareil à proximité de sources d'eau.
6. Nettoyez avec un linge sec seulement.
7. N'obstruez pas les ouvertures de ventilation. Installez selon les instructions du fabricant.
8. N'installez pas proche de sources de chaleur (radiateurs, registres de chaleur, fours ou autres appareils - incluant les amplificateurs) produisant de la chaleur.
9. Ne contournez pas le dispositif de sécurité de mise à la terre d'une fiche polarisée ou de mise à la terre. La fiche polarisée a deux broches, l'une plus large que l'autre. La fiche de mise à la terre est dotée d'une troisième broche de mise à la terre. La broche large (ou la troisième broche) est un dispositif de sécurité. Si vous ne parvenez pas à insérer la fiche fournie dans votre prise murale, contactez votre électricien pour qu'il remplace la prise de courant obsolète.
10. Le cordon d'alimentation doit être placé hors des zones de passage où il risque d'être écrasé ou pincé, particulièrement à proximité des prises de courant, des sources d'alimentation et à son point de sortie de l'appareil.
11. N'utilisez que des accessoires recommandés par le fabricant.
12. Utilisez seulement avec un chariot, socle, trépied, support ou meuble recommandé par le fabricant ou vendu avec le produit. Lors de l'utilisation d'un chariot, soyez vigilant pour éviter des blessures causées par le renversement du chariot chargé de l'appareil.
13. Débranchez cet appareil du secteur par temps orageux ou de non-utilisation prolongée.
14. Confiez tout entretien ou service à un personnel qualifié. Le service est requis lorsque l'appareil a été endommagé d'une façon ou d'une autre, p. ex. si le cordon ou la fiche d'alimentation a été endommagé, si un liquide a été renversé sur l'appareil ou si des objets s'y sont introduits, si l'appareil a été exposé à la pluie ou à l'humidité, s'il ne fonctionne pas normalement ou s'il est tombé ou a subi un choc.
15. Sources d'alimentation – Cet appareil ne doit être utilisé qu'avec une source d'alimentation conforme à celle précisée sur l'étiquette du fabricant. Si vous ignorez le type d'alimentation secteur offerte dans votre région, communiquez avec votre revendeur ou votre fournisseur d'électricité local. Pour les appareils alimentés par des piles ou autres sources d'électricité, consultez le manuel de l'utilisateur.
16. Surcharge - Ne surchargez pas les prises d'alimentation murales, les prises accessoires ou les rallonges, car cela pourrait provoquer un risque d'incendie ou de choc électrique.
17. Pièces de rechange - Lorsque des pièces de rechange sont requises, assurez-vous que le technicien utilise des pièces de rechange recommandées par le fabricant ou des pièces présentant les mêmes caractéristiques que les pièces d'origine. Des substitutions non autorisées risquent de provoquer un incendie, des chocs électriques et d'autres dangers.
18. Contrôle de sécurité - Après chaque contrôle technique ou réparation de cet appareil, demandez au technicien d'effectuer un contrôle de sécurité pour assurer que l'appareil est en bon état de fonctionnement.

Le récepteur Polk Audio XM Reference Tuner requiert concurrentement un abonnement et une activation de XM Satellite Radio, Inc. Pour plus de détails, visitez: [www.xmradio.ca](http://www.xmradio.ca). Non disponible en AK ou HI. XM et XM Reference Tuner sont des marques de commerce de XM Satellite Radio, Inc.

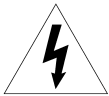

The lightning flash with arrowhead symbol, within an equilateral triangle, is intended to alert the user to the presence of uninsulated dangerous voltage within the product's enclosure that may be of sufficient magnitude to constitute a risk of electric shock to persons.



The exclamation point within an equilateral triangle is intended to alert the user to the presence of important operating and maintenance (servicing) instructions in the literature accompanying the appliance.

## WELCOME TO THE WORLD OF XM SATELLITE RADIO

What could be better than digital quality, commercial free music played through your own home audio system? (That's a rhetorical question.)

Your new Polk Audio XM Reference Tuner brings the world of satellite radio into your home, so you can enjoy XM Satellite Radio's critically acclaimed digital music and talk radio channels through your own home entertainment system.

For information about other Polk Audio products, including high performance loudspeakers that will enhance your enjoyment of XM Satellite Radio, visit [www.polkaudio.com](http://www.polkaudio.com).

For the latest programming information from XM Satellite Radio, or to activate your XM subscription, visit [www.xmradio.com](http://www.xmradio.com). **You must activate your XM Satellite Radio service in order to use this product.** You can also activate your service by calling 1-800-XM-RADIO (1-800-967-2346).

Service is not available in Alaska and Hawaii.

## BOX CONTENTS:

- Your XM Reference Tuner contains the following components:
- XM Reference Tuner with built-in AC Power Cord
- XM High-Gain Home Antenna
- XM Remote Control, Batteries Included
- Optical Cable
- 3-connector RCA Analog Stereo Audio/(Composite)Video Cable, 2 Meters
- XM Channel Reference Card
- This Owner's Manual
- Online Registration Information

If anything is missing or damaged, or if your XM Reference Tuner fails to operate, notify your dealer immediately, or if your XM Reference Tuner was shipped to you directly, notify your shipper immediately. Polk Audio recommends that you keep your original carton and packing materials in case you need to ship the unit in the future.

## BIENVENUE DANS L'UNIVERS DE XM SATELLITE RADIO

Aimeriez-vous entendre de la musique de qualité numérique - sans aucune publicité - provenant de votre propre système de son ? (C'est une question théorique, bien sûr.)

Votre nouveau récepteur Polk Audio XM Reference Tuner vous permet de découvrir et d'apprécier l'univers de la radio satellite depuis votre propre domicile - toute une gamme de chaînes vous offrant de la musique numérique exceptionnelle et des émissions de radio interactive primées.

Pour de l'information sur les autres produits offerts par Polk Audio, dont sa gamme d'enceintes haute performance qui sauront mettre en valeur la qualité remarquable de la radio numérique XM, visitez: [www.polkaudio.com](http://www.polkaudio.com).

Pour obtenir les dernières informations sur la programmation offerte par XM Satellite Radio, ou pour activer votre abonnement XM, visitez : [www.xmradio.ca](http://www.xmradio.ca) et cliquez sur le lien « mise en service en ligne ». Vous devez activer votre service de XM Satellite Radio pour pouvoir utiliser cet appareil. Vous pouvez également activer votre service en téléphonant au: 1-877-GET-XMSR (1-877-438-9677).

Le service n'est pas offert en Alaska ou à Hawaii.

## CONTENUS DE LA BOÎTE:

- La boîte de votre récepteur XM Reference Tuner contient les objets suivants:
- Récepteur XM Reference Tuner avec cordon d'alimentation secteur CA intégré
- Antenne à gain élevé XM domestique
- Télécommande XM, piles comprises
- Câble à fibre optique
- Câble RCA à trois connecteurs « audio stéréo/vidéo composite » analogue de 2 mètres
- Carte de référence des chaînes XM
- Ce manuel de l'utilisateur
- L'information sur l'enregistrement en ligne

Si vous découvrez que le récepteur XM Reference Tuner est endommagé, ou s'il manque des pièces ou si votre récepteur XM Reference Tuner ne fonctionne pas, contactez votre revendeur immédiatement - ou si votre récepteur XM Reference Tuner vous a été livré directement, communiquez immédiatement avec l'expéditeur. Polk Audio vous recommande de conserver la boîte et l'emballage - ils assureront la protection de l'appareil pour un envoi éventuel.

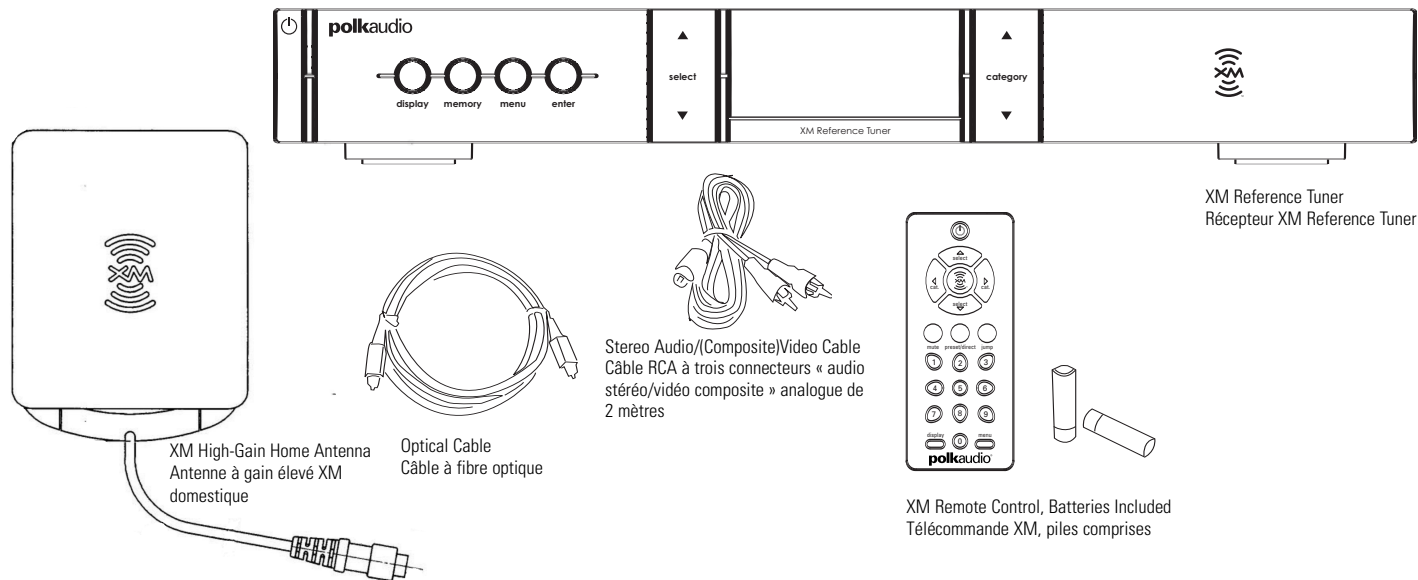

## Overview of the Set-Up Process

1. Connect the XM Reference Tuner to your home audio equipment.
- II. Position the High-Gain Antenna for the best signal.
- III. Activate your XM Satellite Radio subscription.

## XM TUNER SET-UP

### Set up your XM Reference Tuner as follows:

1. Connect your XM Reference Tuner's audio output to your pre-amp/receiver using either the supplied 3-connector RCA Analog Stereo Audio/(Composite)/Video Cable or a TOSLINK Digital Audio Cable connection. You may also use a Digital Coaxial RCA-type Cable (not included). See Figure 1.
2. Be sure to maintain consistency by matching red-to-red and white-to-white when connecting the RCA cable.
3. Connect the XM High-Gain Home Antenna to the jack labeled "ANTENNA" on the rear panel of the XM Reference Tuner.
4. You may wish to connect your XM Reference Tuner to your television via the Yellow Connector of the (supplied) 3-connector RCA Analog Stereo Audio/(Composite)/Video Cable. This will allow you to view the XM Display on your television (if you are using Digital Audio, do not connect the Analog Audio output).
5. The Power Cord of the XM Reference Tuner must be plugged into a standard 120V home outlet. You may also plug the Power Cord of the XM Reference Tuner into the switched AC Outlets of your pre-amp/receiver, if available.

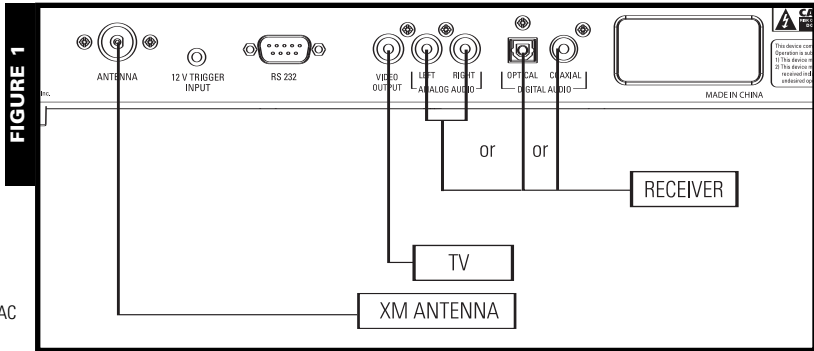

After powering up, if the display reads "ANTENNA," check that the antenna connection is secure and completely pushed in. Next, change channels (from 0 to 1, or from 1 to 0 if the Tuner is not activated yet). If the "ANTENNA" message remains, power down the Tuner, unplug the antenna and look for any obvious damage. If no damage is detected, reconnect the antenna, turn the unit back on and change channels again. If the message still appears, contact your retailer or Polk Audio Customer Service at 1-800-377-7655.

### Using The Remote

1. The Remote Control included with your XM Reference Tuner does not control system volume. The pre-amp/receiver to which you have connected your XM Reference Tuner will control the system volume. (If the XM Reference Tuner signal is too high or too low, use the Line Level Out menu command on Pg. 10 to adjust the audio signal level of the XM Reference Tuner.)
2. Install the batteries (included) as shown in Figure 2.
3. If the remote control's range begins to shorten, replace both batteries with new ones.
4. Direct sunlight or light from a high-frequency fluorescent lamp may cause the remote sensor on the XM Reference Tuner front panel to not function properly. If this happens, move the XM Reference Tuner out of this direct light.

### About the RS-232C Connection:

The RS-232C Connection is provided to allow the XM Reference Tuner to be controlled by compatible 3rd party control systems. Polk Audio recommends that this connection only be used by experienced professional system installers. DO NOT connect the RS-232C Connection to a computer. This connection IS NOT compatible with personal computers.

### About the 12V Trigger Input

The 12V Trigger Input allows your 12V-trigger-capable preamp or receiver to force the XM Reference Tuner to go from STANDBY mode (power button illuminated, front panel display off) into ON mode (power button not illuminated, front panel display on) or vice versa without the need to press the POWER button. To disable the 12V Trigger Input feature, simply do not connect anything to the 12V Trigger Input jack on the rear panel of the XM Reference Tuner. To enable this feature, connect a 1/8" mono plug cable from your preamp or receiver's 12V Trigger Output to your XM Reference Tuner's 12V Trigger Input jack on the rear panel. So long as the XM Tuner stays plugged into an active AC outlet, your XM Reference Tuner is ready to respond to power mode changes sent from your preamp or receiver.

## XM HOME ANTENNA SET UP

### Aiming your XM High-Gain Home Antenna

If the XM Reference Tuner display says, "NO SIGNAL," the antenna needs to be repositioned. In addition, even if you are receiving the XM signal, it is recommended that you optimize the position of your XM High-Gain Home Antenna as described in this section enabling you to receive the strongest possible signal and consistent reception.

Your XM Reference Tuner display has two different signal-strength indicators which will help you optimize your antenna's position.

#### I. Basic Signal-Strength Indicator

Your XM Reference Tuner display has a basic signal-strength indicator visible at the top of the display screen during normal listening (Figure 3). The signal strength is indicated by up to three vertical bars; three bars represent the strongest signal. (Zero bars represent a weak signal.)

#### II. Antenna Aiming signal-strength indicator

1. A higher-resolution signal-strength indicator screen is available to allow you to optimally aim your XM High-Gain Home Antenna. To access and use this screen:
2. Press the MENU button on the face of the XM Reference Tuner and select the "Antenna Aiming" option. A screen similar to Figure 4 will appear.
3. Adjust the antenna location until the maximum number of "SATELLITE" bars is filled in. Your XM Reference Tuner will receive programming as long as either the satellite or terrestrial signal has two bars filled in; selecting a position with the maximum number of "SATELLITE" bars displayed will ensure a consistently strong signal.
4. Press the MENU button once to return to the menu screen. Press the MENU button again to return to the normal play screen.

### Positioning The High-Gain Home Antenna

The antenna that comes with your XM Reference Tuner is a High-Gain Antenna that easily receives the XM signal from the XM Satellites and, depending on where you live, the XM Terrestrial Repeater System. It is recommended that your antenna be positioned near a South-facing window or at least a clear view of the southeastern sky in order to receive the strongest satellite signal.

To position your antenna, first connect your XM Reference Tuner to your audio system as described earlier. Next, position the antenna until you receive the strongest possible satellite signal. If the satellite signal is not available, you can optimize for the terrestrial signal where available).

## VUE D'ENSEMBLE DE LA PROCÉDURE D'INSTALLATION

1. Raccorder le récepteur XM Reference Tuner à votre système audio.
- II. Orientez l'antenne à gain élevé pour une réception optimale du signal.
- III. Activez votre abonnement XM Satellite Radio.

## INSTALLATION DU RÉCEPTEUR XM

### Installez votre récepteur XM Reference Tuner comme suit:

1. Raccordez les sorties audio de votre récepteur XM Reference Tuner aux entrées audio de votre amplificateur/récepteur en utilisant le câble RCA à trois connecteurs « audio stéréo/vidéo composite » analogue fourni ou faites le raccordement à l'aide d'un câble audio numérique TOSLINK. Vous pouvez également utiliser un câble numérique coaxial de type RCA (non compris). Voir figure 1.
2. Assurez-vous de maintenir le raccordement rouge à rouge et blanc à blanc des fiches des câbles RCA.
3. Raccordez l'antenne à gain élevé domestique à la prise « ANTENNA » située à l'arrière de votre récepteur XM Reference Tuner.
4. Vous pouvez raccorder votre récepteur XM Reference Tuner à votre téléviseur en utilisant le connecteur jaune du câble RCA à trois connecteurs « audio/stéréo/vidéo composite » analogue fourni. Ceci vous permettra de voir l'affichage des renseignements XM sur votre téléviseur (si vous utilisez le mode audio numérique, ne raccordez pas les sorties audio analogues).
5. Le cordon d'alimentation du récepteur XM Reference Tuner doit être branché dans une prise de secteur CA 120V standard. Vous pouvez également le brancher dans une des prises commutées de secteur CA de votre amplificateur/récepteur (si disponible).

Lorsque le récepteur est sous tension, si l'afficheur indique « ANTENNA » assurez-vous que la connexion de l'antenne est solide et que la fiche du câble d'antenne est bien enfoncée. Ensuite, changez de chaîne (de 0 à 1 ou de 1 à 0 si le récepteur n'est pas encore activé). Si l'afficheur indique toujours « ANTENNA » éteignez le récepteur, débranchez l'antenne et vérifiez l'intégrité des pièces. S'il n'y a pas d'anomalie, rebranchez l'antenne, remettez le récepteur sous tension et changez à nouveau de chaîne. Si l'afficheur indique toujours « ANTENNA », contactez votre revendeur ou communiquez avec le Service à la Clientèle de Polk Audio au 1-800-377-7655.

### Utilisation de la télécommande

1. La télécommande fournie avec votre récepteur XM Reference Tuner ne contrôle pas le volume. L'amplificateur/récepteur auquel vous avez raccordé votre récepteur XM Reference Tuner contrôle le volume du système. (Si le signal du récepteur XM Reference Tuner est trop élevé ou trop bas, utilisez la commande « Line Level Out » du récepteur XM Reference Tuner à la page 10 pour ajuster le niveau du signal audio.
2. Installez les piles (comprises) tel qu'indiqué à la figure 2.
3. Si la portée de la télécommande diminue, remplacez les deux piles avec des piles neuves.
4. La lumière solaire directe ou la lumière d'une lampe fluorescente à haute fréquence peut interférer avec le capteur de télécommande situé à l'avant du récepteur XM Reference Tuner. Dans un tel cas, placez le récepteur XM Reference Tuner à l'abri de cette lumière.

### Connexion RS-232C:

La connexion RS-232C permet le contrôle du récepteur XM Reference Tuner par des systèmes de contrôle de domotiques indépendants compatibles. Polk Audio recommande que cette connexion ne soit utilisée que par des installateurs de systèmes professionnels expérimentés. NE RACCORDEZ PAS la connexion RS-232C à un ordinateur. Cette connexion N'EST PAS compatible avec les ordinateurs personnels.

### Entrée de déclenchement 12V « 12V Trigger Input »:

L'entrée de déclenchement 12V permet à un préamplificateur/récepteur capable de déclenchement 12V de forcer le récepteur XM Reference Tuner à passer du MODE DE MISE EN VIEILLE (STANDBY) (touche de l'interrupteur allumée, afficheur éteint) au mode SOUS TENSION (ON) (touche de l'interrupteur éteinte, afficheur allumé) ou vice versa sans besoin d'appuyer sur la touche de l'interrupteur (POWER). Pour désactiver la fonction de déclenchement 12V, ne connectez rien à la prise « 12V Trigger Input » située sur le panneau arrière du récepteur XM Reference Tuner. Pour activer cette fonction, raccordez un câble avec fiche mono 1/8" de la sortie « 12V Trigger Input » de votre préamplificateur/récepteur à la prise d'entrée « 12V Trigger Input » située sur le panneau arrière du récepteur XM. Tant et aussi longtemps que le récepteur XM Reference Tuner sera branché dans une prise secteur CA active, il sera prêt à répondre aux commandes de mode de tension transmises par le préamplificateur ou le récepteur.

## INSTALLATION DE L'ANTENNE XM DOMESTIQUE

### Orientation de votre antenne à gain élevé XM domestique:

Si l'afficheur du récepteur XM Reference Tuner affiche « NO SIGNAL », l'antenne doit être réorientée. De plus, même si vous recevez déjà le signal XM, il est recommandé d'optimiser l'orientation de votre antenne tel que décrit dans cette section pour vous permettre de recevoir le signal le plus puissant et le plus régulier possible.

Votre récepteur XM Reference Tuner affiche deux indicateurs d'intensité du signal différents pour vous aider à optimiser l'orientation de votre antenne.

#### I. Indicateur d'intensité du signal XM

Votre récepteur XM Reference Tuner affiche un indicateur d'intensité du signal dans la partie supérieure de l'afficheur lors de la réception normale (figure 3). L'intensité du signal est indiquée par des barres verticales – trois barres indiquent le signal maximum (l'absence de barre indique un signal faible).

#### II. Indicateur d'intensité du signal pour l'orientation de l'antenne

1. Vous pouvez optimiser l'orientation de votre antenne à gain élevé XM domestique grâce à un écran d'indicateur d'intensité du signal à plus haute résolution. Pour avoir accès à cet écran et pour l'utiliser:
2. Appuyez sur la touche « MENU » située à l'avant du récepteur XM Reference Tuner et sélectionnez l'option « Antenna Aiming ». Un écran semblable à celui représenté sur la figure 4 apparaîtra.
3. Ajustez l'orientation de l'antenne jusqu'à ce qu'un nombre maximum de barres « SATELLITE » se remplissent. Votre récepteur XM Reference Tuner recevra de la programmation tant et aussi longtemps que l'un ou l'autre des indicateurs terrestre ou satellite a deux barres de remplies; l'orientation de l'antenne qui affiche le nombre maximum de barres « SATELLITE » assure un signal plus puissant et plus régulier.
4. Appuyez une fois sur la touche « MENU » pour retourner à l'écran du menu. Appuyez une autre fois sur la touche « MENU » pour retourner à l'écran normal de réception.

### Orientation de l'antenne à gain élevé domestique

L'antenne qui est fournie avec votre récepteur XM Reference Tuner est une antenne à gain élevé qui reçoit aisément le signal des satellites XM, et selon la région où vous demeurez, le signal du système de répéteur terrestre XM. Il est recommandé d'installer votre antenne près d'une fenêtre avec exposition sud ou tout au moins avec orientation vers le ciel sud-est pour recevoir le signal satellite le plus puissant.

Pour orienter votre antenne, raccordez d'abord votre récepteur XM Reference Tuner à votre système audio tel qu'indiqué plus tôt. Ensuite, orientez graduellement votre antenne jusqu'à ce que vous receviez le signal satellite le plus puissant possible. Si le signal satellite n'est pas disponible, vous pouvez optimiser le signal terrestre (là il est disponible).

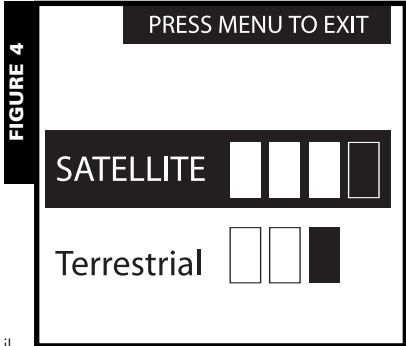
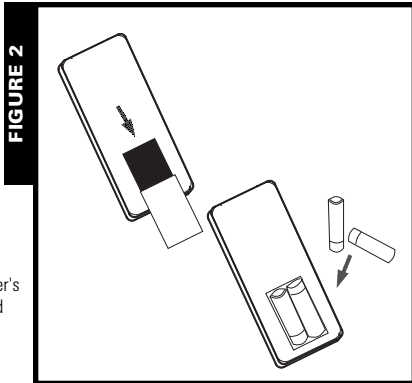
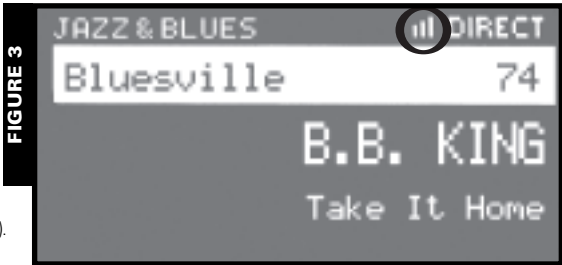

### Indoor installation on a flat surface

1. To aim your antenna at the satellites:
2. Set the antenna flat against its base on a flat (horizontal) surface.
3. Turn the base of the antenna so that XM Logo is facing to the South/Southwest if you are in the Eastern half of the US, and to the South/Southeast if you are in the Western half of the US.
4. Use the "Antenna Aiming" screen, as described earlier, to optimize antenna tilt angle and position.
5. If necessary, experiment with different locations near South-facing windows.

Your High-Gain Home Antenna comes with 20 feet of cable. If that is not sufficient to locate the antenna where there is a strong XM signal, purchase a 50-foot cable extension from Polk Audio (<http://shop.polkaudio.com>) or your retailer. Up to two extensions can be used together for up to 120 total feet of cable.

### Outdoor installation or Indoor Wall Mounting

The antenna can also be attached vertically to an external or internal wall if that is more convenient than placing it on a horizontal surface.

1. Holding your antenna up, find a wall location that ensures a strong signal. It is recommended that you use an extension cord to temporarily locate your High-Gain Home Antenna outdoors while optimizing the antenna location with the "Antenna Aiming" screen.
2. Attach four screws to the wall using the Screw-Locator Pattern in Figure 5. Use screws with head sizes small enough to fit in the center of each of the four holes but large enough not to pop out of the elongated sections. Leave 1/8-inch of the screw shanks behind the heads sticking out of the wall.
3. Tilt the antenna fully back on the base, place the antenna base on the four screw heads with the antenna pivot at the top and pull down approximately 1/4" inch until the base is firmly secured. Note that the XM Logo will be upside down when the antenna is properly installed.
4. Tilt the antenna away from the wall/base until the signal strength is optimized.

NOTE: Do not cut the antenna cable and attempt to splice it or attach alternative connectors or cable. The cable and connectors used in your XM Reference Tuner are specifically chosen and attached at the factory to ensure that they will work with XM's unique frequency band. Use an XM-approved extension kit (Polk Audio model number XAE-1, available from your retailer or <http://shop.polkaudio.com>) with your XM Reference Tuner System. Failure to do so could damage your unit.

### ACTIVATING YOUR XM SYSTEM

#### Getting Started

1. To quickly begin enjoying XM Satellite Radio in your home, follow these simple steps:
2. Set up your XM Reference Tuner as described in the previous section.
3. Press the POWER button to turn your XM Reference Tuner ON and verify that it is playing on Channel 1, the XM Preview Channel.
4. Select Channel 0. The XM Reference Tuner's eight character XM Satellite Radio ID Number will appear on the display. Write the Number HERE: \_\_\_\_\_  
NOTE: Carefully check the XM Radio ID. The letters I, O, S, and F are not used.
5. Activate your XM Satellite Radio service. To subscribe, make sure you have a major credit card and your XM Satellite Radio ID Number handy and contact XM at <http://activate.xmradio.com>. You can also activate your service by calling 1-800-XM-RADIO (1-800-967-2346).

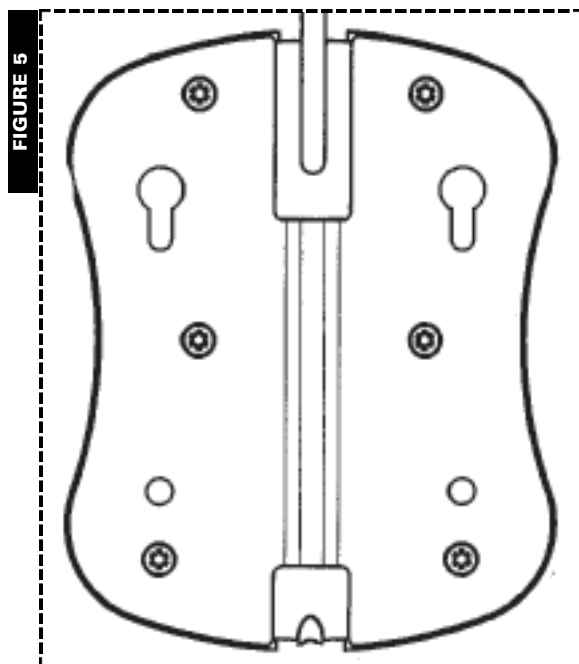

### Installation intérieure sur une surface plate

1. Pour orienter votre antenne vers les satellites:
2. Placez l'antenne à plat sur sa base sur une surface surface horizontale.
3. Tournez la base de l'antenne de façon à ce que le logo XM soit orienté vers le sud/sud-ouest (si vous êtes situé dans la moitié est du Canada, et vers le sud/sud-est dans la moitié ouest du Canada).
4. Utilisez l'écran « Antenna Aiming » (orientation de l'antenne), tel qu'indiqué plus tôt, pour optimiser l'orientation et l'angle d'inclinaison de l'antenne.
5. Si nécessaire, essayez différents endroits près des fenêtres orientées vers le sud.

Votre antenne à gain élevé XM domestique comprend un câble de 20 pieds (6m). Si cette longueur n'est pas suffisante pour installer l'antenne dans un endroit où le signal XM est assez intense, procurez-vous une rallonge de câble de 50 pieds (15,2m) de Polk Audio (<http://shop.polkaudio.com> ou chez votre revendeur. Deux rallonges de câble peuvent être utilisées pour un total de 120 pieds (36,5m).

### Installation murale intérieure ou extérieure

L'antenne peut également être installée verticalement sur un mur intérieur ou extérieur si cela s'avère plus pratique qu'une installation sur surface horizontale.

1. Bougert votre antenne, trouvez un endroit sur le mur qui assure un signal maximum. Pour installation extérieure, il est recommandé d'utiliser une rallonge de câble d'antenne pour trouver l'endroit idéal pour l'antenne tout en optimisant son orientation à l'aide de l'écran « Antenna Aiming ».
2. Enfoncez quatre vis dans le mur en utilisant le gabarit « Screw-Locator Pattern » (figure 5). Utilisez des vis dont la tête est assez petite pour pénétrer le centre de chacun des quatre trous, mais assez grand pour ne pas sortir des sections allongées des trous. Laissez les têtes de vis dépasser 1/8" (3mm) du mur.
3. Repliez l'antenne complètement sur sa base, placez la base et l'antenne sur les quatre têtes de vis avec le pivot de l'antenne vers le haut, puis laissez glisser l'ensemble vers le bas d'environ 1/4" (6mm) jusqu'à ce qu'elle soit fermement ancrée par les têtes de vis. Notez que le logo XM sera à l'envers si l'antenne est installée correctement.
4. Redressez l'antenne du mur et de sa base jusqu'à ce que l'intensité du signal soit optimisée.

NOTE : Ne coupez pas le câble de l'antenne et ne tentez pas de l'épisser, de le rallonger ou d'y attacher d'autres connecteurs. Les câbles et connecteurs de votre récepteur XM Reference Tuner ont été spécifiquement choisis et assemblés à l'usine pour assurer leur fonctionnement avec la bande de fréquence unique à XM. N'utilisez que des troussees d'extension approuvées par XM (numéro du modèle Polk Audio XAE-1, disponibles chez votre revendeur ou de Polk Audio à : <http://shop.polkaudio.com>) sinon votre appareil pourrait être endommagé.

### ACTIVATION DE VOTRE SYSTÈME XM

#### Guide de démarrage

1. Suivez les étapes suivantes pour profiter rapidement des avantages exceptionnels de XM Satellite Radio:
2. Installez votre récepteur XM Reference Tuner tel qu'indiqué dans la section précédente.
3. Appuyez sur la touche de l'interrupteur pour mettre votre récepteur sous tension et pour vous assurer qu'il reçoit la chaîne 1 (la chaîne d'aperçu de programmation de XM).
4. Sélectionnez la chaîne 0. Le numéro d'identification de XM Satellite Radio de huit caractères du récepteur XM Reference Tuner apparaîtra sur l'afficheur. Écrivez ce numéro ICI : \_\_\_\_\_

NOTE: Vérifiez attentivement le numéro d'identification de XM Satellite Radio. Les lettres I, O, S et F ne sont pas utilisées.

5. Activez votre service de XM Satellite Radio. Pour vous abonner, assurez-vous d'avoir une carte de crédit reconnue et votre numéro d'identification de XM Satellite Radio à portée de la main puis contactez XM à : <http://xmradio.ca> et cliquez sur le lien «mise en service en ligne». Vous pouvez également activer votre service en téléphonant au: 1-877-GET-XMSR (1-877-438-9677).



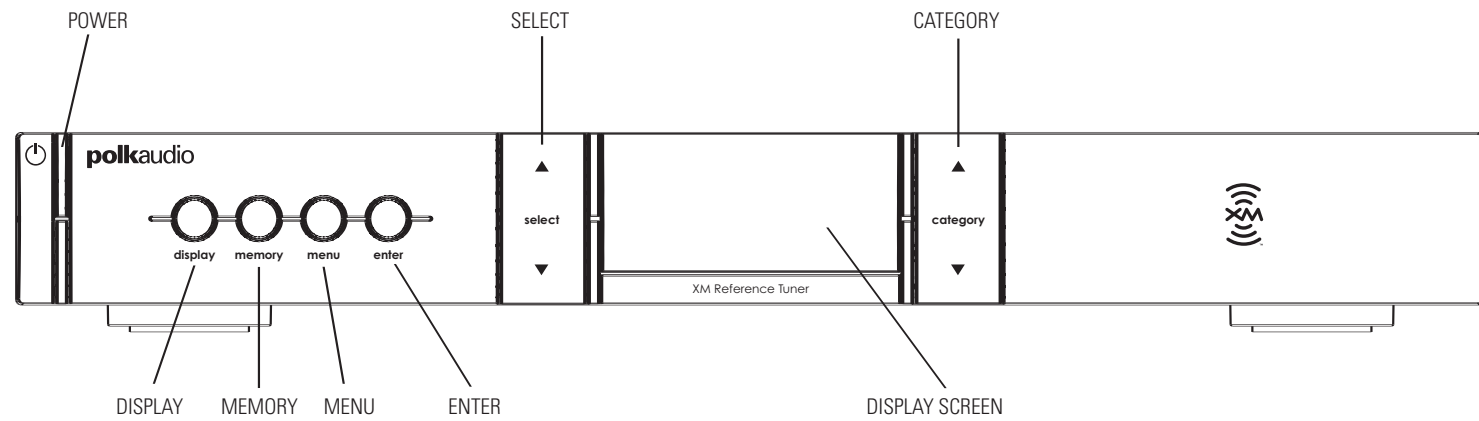

### YOUR XM REFERENCE TUNER

**Controls**  
Your XM Reference Tuner has seven convenient control buttons right on its face.

**POWER**  
Turns your XM Reference Tuner ON and OFF.

**DISPLAY**  
With normal channel display, the display button toggles between normal display, large channel number and scrolling text display options. When on the channel navigation screen, the display button toggles between channel name, artist name and song title.

**MEMORY**  
Memory saves whatever information is on the display screen for later recall. Press and hold the Memory button to recall information.

**MENU**  
Press MENU to select and change tuner configuration options.

**ENTER**  
The ENTER button is used to select channels and menu options.

**SELECT**  
Use the SELECT▲ and▼ to scroll through and select a channel or menu option. Select search times out after 10 seconds if no options are selected, returning you to the display. You must press ENTER to confirm your selection.

**CATEGORY**  
Use CATEGORY▲ and▼ to enter the Category search and to display channels grouped by category. Continued presses step through available categories. Category search times out after 10 seconds if no channels are selected, returning you to the display. You must press ENTER to confirm your selection.

**DISPLAY SCREEN**  
While tuned to an XM Channel, the XM Reference Tuner default display contains information about that channel and your XM Reference Tuner settings. See Figure 6. Your XM Reference Tuner display can be customized. See the next section, "Menu Settings & Commands."

### THE XM REFERENCE TUNER REMOTE CONTROL

Your XM Reference Tuner Remote Control has nine control buttons.

**POWER**  
Turns your XM Reference Tuner ON and OFF.

**CATEGORY**  
Use CATEGORY (which appear on the remote as < and >; this is the designation we will use in this manual to clearly delineate CATEGORY from SELECT) to enter the Category search and to display channels grouped by category. Continued presses step through available categories. Category search times out after 6 seconds if no channels are selected, returning you to the display.

**SELECT**  
Use the SELECT▲ and▼ to scroll through and select a channel or menu option. Select search times out after 10 seconds if no options are selected, returning you to the display.

**ENTER**  
The ENTER button is used to select channels and menu options.

**MUTE**  
Mutes the audio.

**PRESET/DIRECT**  
Switches between DIRECT entry, Preset A and Preset B.

**JUMP**  
Use the JUMP button to instantly return to the previous channel.

**NUMBER KEYS**  
Number keys are used to select a channel directly (when in DIRECT entry mode) by entering its number. Or, use Number keys to Select presets (when in Preset A or Preset B mode) by entering the number of the preset channel.

**DISPLAY**  
With normal channel display, the display button toggles between normal display, large channel number and large scrolling text display options. When on the channel navigation screen, the display button toggles between channel name, artist name and song title.

**MENU**  
Press MENU to select and change tuner configuration options.

### VOTRE RÉCEPTEUR XM REFERENCE TUNER

**Contrôles**  
Votre récepteur XM Reference Tuner est doté de sept touches de contrôle à l'avant.

**POWER**  
Pour allumer ou éteindre votre récepteur.

**DISPLAY**  
En mode d'affichage normal des chaînes, cette touche alterne entre les modes d'affichage normal, d'affichage des chaînes en gros caractères et d'affichage des options de défilement de texte. Lorsque l'écran est en mode de navigation des chaînes, la touche d'affichage alterne entre le nom de la chaîne, le nom de l'interprète et le titre de la pièce musicale.

**MEMORY**  
La touche « Memory » sauvegarde l'information sur l'écran un rappel subséquent. Tenez la touche « Memory » enfoncée pour rappeler l'information.

**MENU**  
Appuyez sur la touche « MENU » pour sélectionner et modifier les options de configuration du récepteur.

**ENTER**  
La touche « ENTER » est utilisée pour sélectionner les chaînes et les options du menu.

**SELECT**  
Utilisez la touche « SELECT »▲ et ▼ pour faire défiler vos choix de chaînes et d'options du menu. Le mode « SELECT » après un délai d'inactivité de 10 secondes, si aucune option n'a été sélectionnée ; l'écran retourne alors au mode d'affichage. Vous devez appuyer sur « ENTER » pour confirmer votre sélection.

**CATEGORY**  
Utilisez la touche « CATEGORY »▲ et ▼ pour passer au mode de recherche par catégorie et pour afficher les chaînes regroupées en catégories. Appuyez répétitivement sur cette touche pour afficher les différentes catégories disponibles. Après un délai d'inactivité de 10 secondes, si aucune chaîne n'a été sélectionnée; l'écran retourne alors au mode d'affichage normal. Vous devez appuyer sur « ENTER » pour confirmer votre sélection.

**ÉCRAN D'AFFICHAGE**  
Lorsque le récepteur XM Reference Tuner est syntonisé à une chaîne XM, l'afficheur par défaut affiche de l'information sur cette chaîne et sur vos réglages du récepteur XM. Voir figure 6. L'afficheur de votre récepteur XM Reference Tuner peut être personnalisé. Voir la section suivante « réglages et commandes du menu ».

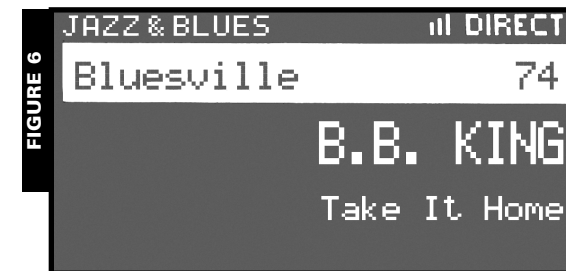

### TÉLÉCOMMANDE DU RÉCEPTEUR XM REFERENCE TUNER

La télécommande de votre récepteur XM Reference Tuner est dotée de neuf touches de contrôle.

**POWER**  
Allume ou éteint votre récepteur.

**CATEGORY**  
Utilisez la touche « CATEGORY » (représentée par les symboles < et > sur la télécommande, cette désignation sera utilisée dans ce manuel pour différencier « CATEGORY » de « SELECT ») pour passer au mode de recherche par catégorie et pour afficher les chaînes regroupées en catégories. Appuyez répétitivement sur la touche pour afficher les différentes catégories disponibles. Après un délai d'inactivité de 6 secondes, si aucune chaîne n'a été sélectionnée; l'écran retourne alors au mode d'affichage normal.

**SELECT**  
Utilisez la touche « SELECT »▲ et ▼ pour faire défiler les choix de chaînes et d'options du menu. Après un délai d'inactivité de 10 secondes, si aucune option n'a été sélectionnée; l'écran retourne alors au mode d'affichage normal.

**ENTER**  
La touche « ENTER » est utilisée pour sélectionner les chaînes et les options du menu.

**MUTE**  
La touche « MUTE » met l'audio en sourdine.

**PRESET/DIRECT**  
La touche « PRESET/DIRECT » alterne entre « DIRECT ENTRY », « Preset A » et « Preset B ».

**JUMP**  
Utilisez la touche « JUMP » pour retourner instantanément à la chaîne précédente.

**TOUCHE NUMÉRIQUES**  
Les touches numériques sont utilisées pour sélectionner directement une chaîne en y entrant son numéro (lorsqu'en mode « DIRECT ENTRY »). Vous pouvez également les utiliser pour sélectionner vos préréglages en y entrant le numéro assigné à la chaîne préréglée (lorsqu'en mode « preset A » ou « preset B »).

**AFFICHAGE**  
En mode d'affichage de chaînes normal, la touche « DISPLAY » alterne entre les modes d'affichage normal, d'affichage des chaînes en gros caractères et d'affichage des options de défilement de texte. Lorsque l'écran est en mode de navigation des chaînes, la touche d'affichage alterne entre le nom de la chaîne, le nom de l'interprète et le titre de la pièce musicale.

**MENU**  
Appuyez sur la touche « MENU » pour sélectionner et modifier les options de configuration du récepteur.

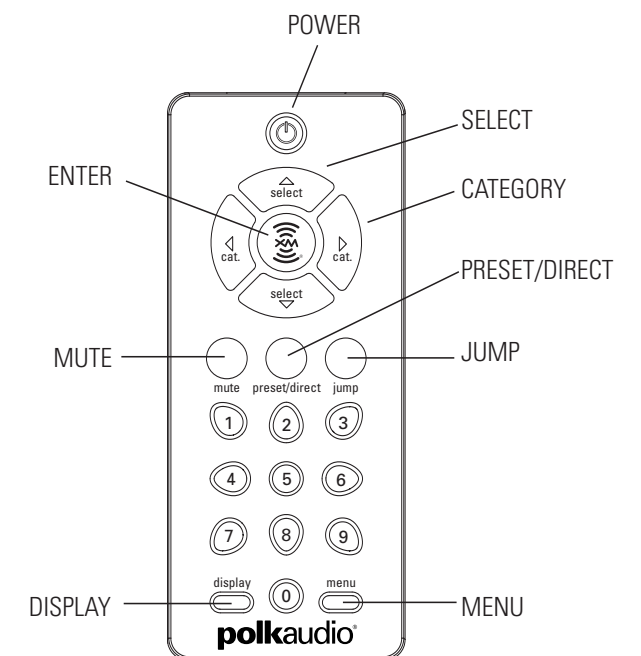

## BASIC OPERATIONS

### Turning your XM Reference Tuner ON and OFF

Press POWER on the XM Reference Tuner unit or on the XM Reference Tuner Remote Control. When first turned on, the receiver will automatically tune to the last channel listened to and recall the previous settings.

### Basic Channel Selection

The XM Reference Tuner allows you to select a channel by directly entering its number, using a preset key, or by tuning up and down to reach the channel.

### Direct channel entry by number:

- Verify that your XM Reference Tuner is in DIRECT entry mode. “DIRECT” should appear in the upper right corner of the display. If A or B appears, press the PRESET/DIRECT button on the remote control until the display says “DIRECT.”
- Enter the channel number using the Number Keys.

### Select Channel by Channel Presets

Your XM Reference Tuner can store up to 20 Preset channels. They are organized into two different groups (or memory banks), Preset A and Preset B, each with 10 channels corresponding to the 10 Number Keys. Press PRESET/DIRECT until A or B appears in the upper right corner of the display. Press the Number Key corresponding to the desired preset on the remote keypad.

### Setting Channel Presets

- Tune in the channel you want to register as a preset.
- Select either Preset A or Preset B by pressing PRESET/DIRECT until A or B appears in the upper right hand corner of the display.
- Press and hold the Number Key on the remote corresponding to the preset you would like to set. The channel name and number will highlight and the audio will mute for 2 seconds to indicate that the preset is registered.

### Tune To A Channel

Tune up and down the channel list using the SELECT function on either the XM Reference Tuner or the Remote Control unit. Press ENTER to confirm your selection. Skip channels in the lineup by using the Channel Skip/Add function described in “Menu Commands and Settings.” This will allow you to tune across only the XM channel you listen to regularly.

### Preview And Select A Channel Based On Channel Name Or The Current Song Or Artist

While listening to a channel, you can scan through the XM channel lineup, see what channels are available and what is currently playing, and then decide if you want to leave your current channel.

- Press **^** or **V** on the remote control to enter channel search and display the current channel plus the two channels above and the two below it in the lineup.
- Press **^** or **V** repeatedly (or press and hold to move quickly) to scroll through the channel lineup.
- Press DISPLAY to change the channel information displayed from the channel name to artist name or song title.
- Select the highlighted channel with ENTER. If you do not select a channel, the display will time out and return to the channel you were originally listening to.

### Select A Channel By Category

Press either of the CATEGORY buttons (< and >) to enter category search.

- Continue pressing one of the Category keys (< and >) until a category in which you are interested appears.
- Use the SELECT buttons (^ and V) to highlight a channel within the given category.
- Press ENTER to select a channel.
- If you do not select a channel, category search will time out after several seconds.

### Preview Favorite Channels

You can use the preset keys and category search to preview the artists and songs currently playing on your favorite channels before deciding whether or not to select any of them.

- Set your favorite XM channels as presets as explained above. Your XM Reference Tuner will automatically create new categories, called Preset A and Preset B, when presets are set in either memory bank.
- Press the Category keys (< and >) to enter Category search, and continue pressing it until either Preset A or Preset B appears on the display.
- Press DISPLAY to display the channel name, artist name or song title for each preset.
- Your XM Reference Tuner will remember if you were in the preset section of the category search so that the next time you press a Category key (< and >) it will immediately display the information on those preset channels.

### Enlarging Display Text

Your XM Reference Tuner display can be reconfigured to be more readable from a across the room.

- Press DISPLAY while on a normal play screen to switch to larger-text channel number configuration.
- Press DISPLAY a second time to continuously scroll the artist and song title information across the display in large-sized text.
- Press DISPLAY again and return to the default display.

### Save And Recall Artist Name And Song Title

You can save the artist name and song title on the current channel for future reference.

- Press and release MEMORY to save the current screen information. Up to 10 different artist names/song titles can be saved at once, after which any new information that is saved will replace the oldest information in the memory.
- To recall saved artist name/song title information, press and hold MEMORY for 2.5 seconds. Next use the SELECT function to display each saved artist name/song title.

### Menu Commands and Settings

Pressing MENU on either the XM Reference Tuner or the remote control unit enters the menu section of the display. Here, you can change each of the following operations using the SELECT function and the ENTER key. While in the menu section, the MENU button acts as a “back” button, allowing you to “back out” of existing sections. The following are the settings that can be changed:

#### DISPLAY BRIGHTNESS & CONTRAST

This control allows you to adjust the brightness and contrast of the display.

#### MEMORY RECALL

This is an alternative way of entering memory recall mode. It functions the same as pressing and holding MEMORY.

#### CHANNEL SKIP/ADD

You can skip channels in your XM Reference Tuner channel list to prevent from being accessible in search modes (SELECT or CATEGORY). “Deleted” channels can still be accessed by DIRECT entry or by using a preset key. They can also be added back to the search list later.

To completely block your XM Reference Tuner from receiving a channel, call XM Customer Service 1-800-852-9696.

#### LINE LEVEL OUT

Use this to adjust the XM Reference Tuner’s analog audio level output so that it matches other sources in your audio system. Most users will NOT need to change this level from the factory setting. Default setting is HIGH. This is not a volume control. You will set your volume control using the audio system to which your XM Reference Tuner is connected.

#### AUTO SHUTDOWN

You can set the XM Reference Tuner to automatically shut itself off if a button is not pressed in 30, 60 or 90 minutes. This function does not affect the pre-amp/receiver that the XM Reference Tuner is connected to, it merely turns the XM Reference Tuner off after a predetermined time. When Auto Shutdown is activated, the display screen will show a countdown warning 10 seconds before the XM Reference Tuner shuts itself down. Pressing any button on the unit or the remote control during this countdown will cancel the Auto Shutoff process and restore normal operation for the predetermined length of time before Auto Shutoff is reinitiated.

#### ANTENNA AIMING

You can optimize the position of your High-Gain Antenna using this screen. Press MENU to return to the main play screen.

#### FACTORY DEFAULT

Selecting this option restores all of the settings to their original factory setting. This is useful if you alter a number of settings and then change your mind but don’t know how to eliminate the changes you’ve made. Don’t you wish life were like this? Remember: restoring the factory settings will erase all of your presets. You will have to reset them if you restore the factory-default settings.

## OPÉRATIONS SOMMAIRES

### Pour allumer et éteindre votre récepteur XM Reference Tuner

Appuyez sur la touche de l’interrupteur du récepteur XM Reference Tuner ou de la télécommande du récepteur XM Reference Tuner. Dès qu’il est sous tension, le récepteur XM syntonise automatiquement la dernière chaîne écoutée et rappelle les réglages précédents.

### Sélection sommaire des chaînes

Le récepteur XM Reference Tuner vous permet de sélectionner une chaîne en entrant directement son numéro, en sélectionnant une touche préréglée ou en faisant défiler la liste vers le haut ou le bas pour choisir une chaîne.

### Sélection directe d'une chaîne par numéro

1. Assurez-vous que votre récepteur XM Reference Tuner est en mode « DIRECT ENTRY ». Le mot « DIRECT » devrait apparaître dans le coin supérieur droit de l’afficheur. Si la lettre « A » ou « B » apparaît, appuyez sur la touche « PRESET/DIRECT » de la télécommande jusqu’à ce que le mot « DIRECT » apparaisse.

2. Entrer le numéro de la chaîne en utilisant les touches numériques.

### Sélection des chaînes préréglées

Votre récepteur XM Reference Tuner peut mémoriser jusqu’à 20 chaînes préréglées. Elles sont agencées en deux groupes (ou banques de mémoire), « Preset A » et « Preset B », contenant chacun 10 chaînes correspondant à 10 touches numériques. Appuyez sur la touche « PRESET/DIRECT » jusqu’à ce que « A » ou « B » apparaisse dans le coin supérieur droit de l’afficheur. Appuyez sur la touche numérique de la télécommande correspondant à la chaîne préréglée désirée.

### Préréglage des chaînes

- Syntonisez la chaîne que vous désirez prérégler.
- Sélectionnez soit « Preset A » ou « Preset B » en appuyant sur la touche « PRESET/DIRECT » jusqu’à ce que « A » ou « B » apparaisse dans le coin supérieur droit de l’afficheur.
- Tenez enfoncée la touche numérique correspondant au numéro que vous désirez assigner à la chaîne préréglée. Le nom et le numéro de la chaîne seront mis en évidence et l’audio sera mise en sourdine pour 2 secondes pour indiquer que le préréglage a été effectué.

### Syntonisez une chaîne

Utilisez la fonction « SELECT » du récepteur XM Reference Tuner ou de sa télécommande pour faire défiler la liste des chaînes vers le haut ou vers le bas. Appuyez sur la touche « ENTER » pour confirmer votre sélection. Vous pouvez sauter certaines chaînes de la liste en utilisant la fonction « CHANNEL SKIP/ADD » décrite dans la section « Commandes et réglages du menu ». Cela vous permettra de syntoniser seulement les chaînes XM que vous écoutez régulièrement.

### Écoutez et sélectionnez une chaîne selon le nom de la chaîne, de la pièce musicale courante ou de l’interprète

Pendant que vous écoutez une chaîne, vous pouvez explorer la liste de chaînes XM, repérer les chaînes qui sont disponibles et ce qu’elles diffusent à ce moment, puis décider si vous voulez quitter la chaîne que vous écoutez.

- Appuyez sur la touche **^** ou **V** de votre télécommande pour passer au mode de recherche des chaînes. La chaîne courante de même que les deux chaînes au-dessus et au-dessous de cette chaîne dans la liste seront alors affichées.
- Appuyez sur la touche **^** ou **V** plusieurs fois pour faire défiler la liste des chaînes (ou tenez la touche enfoncée pour un défilement rapide).
- Appuyez sur la touche « DISPLAY » pour passer successivement de l’information sur la chaîne, au nom de l’interprète ou au titre de la pièce.
- Sélectionnez la chaîne en évidence en appuyant sur « ENTER ». Si vous ne sélectionnez pas de chaîne, l’afficheur retournera à la chaîne que vous écoutez.

### Sélectionnez une chaîne par catégorie

Appuyez sur la touche < ou > pour accéder au mode « CATEGORY ».

- Gardez la touche < ou > enfoncée jusqu’à ce que la catégorie qui vous intéresse apparaisse.
- Utilisez les touches « SELECT » (^ ou V) pour mettre en évidence une chaîne dans une catégorie particulière.
- Appuyez sur « ENTER » pour sélectionner une chaîne.
- Si vous ne sélectionnez pas de chaîne, le mode recherche par catégorie sera interrompu après quelques secondes.

### Aperçu de vos chaînes préférées

Vous pouvez utiliser les touches préréglées et la recherche par catégorie pour avoir un aperçu des pièces musicales et des artistes qui jouent présentement sur vos chaînes préférées avant de les sélectionner.

- Préréglez vos chaînes XM préférées tel qu’indiqué ci-dessus. Votre récepteur XM Reference Tuner créera automatiquement des nouvelles catégories nommées « Preset A » et Preset B » lorsque les chaînes préréglées sont sauvegardées dans l’une ou l’autre banque de mémoire.
- Appuyez sur les touches < ou > pour passer en mode de recherche par catégorie, puis continuez d’appuyer sur la touche jusqu’à ce que « Preset A » ou « Preset B » apparaisse sur l’afficheur.
- Appuyez sur « DISPLAY » pour afficher le nom de la chaîne, le nom de l’interprète ou le titre de la pièce pour chaque touche préréglée.

- Votre récepteur XM Reference Tuner se rappellera si vous étiez dans la section « preset » de la recherche par catégorie; ainsi la prochaine fois que vous appuierez sur une touche < ou >, il affichera immédiatement l’information sur ces chaînes préréglées.

### Pour grossir les caractères de l’afficheur

- Appuyez sur la touche « DISPLAY » lorsque l’afficheur est en mode normal pour grossir les caractères de l’affichage de la configuration des chaînes.
- Appuyez sur la touche « DISPLAY » une deuxième fois pour faire continuellement défiler en gros caractères l’information sur les interprètes et les titres des pièces musicales.
- Appuyez une autre fois sur « DISPLAY » pour retourner à l’affichage normal.

### Sauvegarder et rappeler le nom de l’interprète et le titre de la pièce musicale

Vous pouvez sauvegarder le nom de l’interprète et le titre de la pièce musicale de la chaîne courante pour référence future.

- Appuyez sur la touche « MEMORY » et relâchez-la pour sauvegarder l’information affichée à ce moment. Jusqu’à 10 noms/titres peuvent être saugardés à la fois, après quoi toute nouvelle information sauvegardée remplacera la plus ancienne information en mémoire.
- Pour rappeler l’information sur les noms/titres, enfoncez la touche « MEMORY » pour 2,5 secondes. Utilisez ensuite la fonction « SELECT » pour afficher chaque information sauvegardée.

### Commandes et réglages du menu

Appuyez sur la touche « MENU » du récepteur XM Reference Tuner ou de sa télécommande pour accéder à la section « MENU » de l’afficheur. Vous pouvez alors modifier chacune des opérations suivantes en utilisant la fonction « SELECT » et la touche « ENTER ». Dans la section « MENU », la touche « MENU » agit comme touche « précédent » (« back »), vous permettant de « sortir » des sections existantes. Vous pouvez modifier les réglages suivants:

#### DISPLAY BRIGHTNESS & CONTRAST

Ce contrôle vous permet d’ajuster le contraste et la luminosité de l’afficheur.

#### MEMORY RECALL

Ce contrôle vous permet d’accéder au mode de rappel de mémoire (« memory recall »). Il accomplit la même tâche que si vous gardiez la touche « MEMORY » enfoncée.

#### CHANNEL SKIP/ADD

Ce contrôle vous permet « d’effacer » des chaînes de la liste de chaînes de votre récepteur XM Reference Tuner pour les éliminer du mode de recherche (« SELECT » ou « CATEGORY »). Vous aurez cependant toujours accès aux chaînes « effacées » en les sélectionnant directement par leur numéro en mode « DIRECT » ou en utilisant une touche préréglée. Elles peuvent également être réinsérées dans la liste postérieurement.

Pour bloquer l’accès à une chaîne de façon permanente, communiquez avec le Service à la Clientèle de XM au: 1-877-GET-XMSR (1-877-438-9677).

#### LINE LEVEL OUT

Utilisez ce contrôle pour ajuster le niveau de sortie audio de votre récepteur XM Reference Tuner de façon à ce qu’il soit compatible avec le niveau des autres sources de votre système audio. La plupart des utilisateurs n’auront PAS besoin d’ajuster le niveau par défaut de l’usine. Le réglage par défaut est « élevé » ou « HIGH ». Ceci n’est pas un contrôle de volume ; vous ajusterez le volume global au moyen du contrôle de volume du système audio auquel est raccordé votre récepteur XM Reference Tuner.

#### AUTO SHUTDOWN

Vous pouvez régler votre récepteur XM Reference Tuner pour qu’il s’éteigne automatiquement dans 30, 60 ou 90 minutes si une touche n’est pas appuyée. Cette fonction n’affecte pas l’ampli/préampli auquel le récepteur XM Reference Tuner est raccordé, elle ne fait qu’éteindre le récepteur XM Reference Tuner après une période prédéterminée. Lorsque la fonction «AUTO SHUTDOWN » est activée, l’écran affichera un avertissement de décompte de 10 secondes avant que le récepteur XM Reference Tuner ne s’éteigne. Il suffit d’appuyer sur n’importe quelle touche du récepteur XM ou de la télécommande pour annuler la fonction «AUTO SHUTDOWN » et rétablir l’opération normale pour une période prédéterminée avant de relancer la fonction «AUTO SHUTDOWN ».

#### ANTENNA AIMING (Orientation de l’antenne)

Vous pouvez optimiser l’orientation de votre antenne à gain élevé en utilisant cette fonction. Appuyez sur la touche « MENU » pour retourner à l’affichage normal.

#### FACTORY DEFAULT

Sélectionnez cette fonction si vous désirez rétablir tous les réglages par défaut de l’usine. Cette fonction est pratique si vous avez effectué plusieurs réglages, avez changé d’idée, et ne savez pas comment éliminer ces réglages. Si la vie était aussi facile! Mais n’oubliez jamais que le retour aux réglages par défaut de l’usine effacera tous vos préréglages. Vous devrez reprogrammer tous vos préréglages.

## TROUBLESHOOTING

Your XM Reference Tuner is designed and built to provide trouble-free performance without the need for service. If it does not appear to be functioning correctly, please follow these troubleshooting tips.

1. Make sure all connectors are properly attached to the rear panel of the XM Reference Tuner and to your home audio system.
2. Make sure that the unit is plugged into a standard 120V home current. You may also plug the Power Cord of the XM Reference Tuner into the switched AC Outlets of your pre-amp/receiver, if available.
3. Make sure you have activated your XM Satellite Radio subscription. You must activate your XM Satellite Radio service in order to use this product. To activate your XM Satellite Radio service, make sure you have a major credit card and your XM Satellite Radio ID Number handy and contact XM at <http://activate.xmradio.com>. You can also activate your service by calling 1-800-XMRADIO (1-800-852-9696).

If you see this on the display,	You should:
NO SIGNAL Cause: The XM signal is out of range. ANTENNA	Reposition your High-Gain Antenna. Make sure your antenna is securely attached to the rear of the unit, that the antenna cable is unkinked and undamaged. Turn the XM Reference Tuner off and then back on to reset this message.
OFF AIR Cause: The channel selected is not currently broadcasting.	Tune in to another channel.

If this happens,	You should:
You can only receive XM channels 0 and 1. Cause: Your XM Reference Tuner is not activated.	Contact XM as described in the ACTIVATING YOUR XM SYSTEM section.
The audio sounds distorted.	Reduce the audio output level as described in the <b>Menu Commands and Settings Line Level Out</b> section.
The audio level is too low.	Increase the audio output level as described in the <b>Menu Commands and Settings Line Level Out</b> section.
You cannot tune in to a channel. (See "Channel Skip/Add.")	<ol style="list-style-type: none"><li>1. Make sure the channel has not been "skipped."</li><li>2. Verify that you are authorized to receive that channel as part of your subscription with XM and that you have not asked XM to block that channel on your XM Reference Tuner.</li></ol>
No song title or artist name displays.	Nothing is wrong with your receiver. This is normal on many talk and news channels where there is no song playing. Also, this information may not yet be in the database for some music channels.

## GUIDE DE DÉPANNAGE

Votre récepteur XM Reference Tuner a été conçu et fabriqué pour vous assurer une grande fiabilité, sans besoin d'entretien. Si votre appareil ne semble pas fonctionner correctement, veuillez suivre les étapes de dépannage suivantes:

1. Assurez-vous que tous les connecteurs sont bien raccordés au panneau arrière de votre récepteur XM Reference Tuner et à votre système audio.
2. Assurez-vous que l'appareil est branché dans une prise CA 120V standard. Vous pouvez aussi brancher le récepteur XM Reference Tuner dans une prise CA commutée de votre préampli/récepteur (si disponible).
3. Assurez-vous d'avoir bien activé votre abonnement XM Satellite Radio. Pour activer votre service de XM Satellite Radio assurez-vous d'avoir une carte de crédit reconnue et votre numéro d'identification de XM Satellite Radio à portée de la main puis contactez XM à : [http:// xmradio.ca](http://xmradio.ca) et cliquez sur le lien «mise en service en ligne». Vous pouvez également activer votre service en téléphonant au: 1-877-GET-XMSR (1-877-438-9677).

Si vous voyez ce message affiché à l'écran,	Vous devriez :
« NO SIGNAL » « ANTENNA »	Réorienter votre antenne à gain élevé. Vous assurer que l'antenne est bien branchée à l'arrière de l'appareil et que le câble n'est pas écrasé ou endommagé. Éteignez le récepteur XM Reference Tuner puis rallumez-le pour réinitialiser ce message.
« OFF AIR » Cause: la chaîne choisie n'est présentement pas en ondes.	Syntoniser une autre chaîne.

Si ceci se produit,	Vous devriez
Vous ne recevez que les chaînes 0 et 1 Cause : votre récepteur XM Reference Tuner n'est pas activé.	Communiquer avec XM tel qu'indiqué dans la section ACTIVATION DE VOTRE SYSTÈME XM.
Distorsion du son.	Réduire le niveau audio tel qu'indiqué dans la section <b>« Commandes et réglages du menu – rubrique « Line Level Out » »</b>
Le niveau audio est trop bas.	Augmenter le niveau audio tel qu'indiqué dans la section <b>« Commandes et réglages du menu – rubrique « Line Level Out » »</b>
Vous ne pouvez pas syntoniser une chaîne. « Channel Skip/Add »)	<ol style="list-style-type: none"><li>1. Vous assurer que la chaîne n'a pas été « effacée »</li><li>2. Vous assurer que cette chaîne est comprise dans votre abonnement XM et que vous n'avez pas demandé à XM de bloquer l'accès à cette chaîne.</li></ol>
Aucun affichage de titres de pièces musicales ou de noms d'interprètes.	Le récepteur n'est pas en faute.C'est normal dans le cas de plusieurs chaînes d'informations ou de radio interactive qui ne diffusent pas de musique. De plus, cette information n'est peut-être pas stockée dans les banques de de certaines chaînes de musique.

## XM REFERENCE TUNER SPECIFICATIONS

Signal to Noise Ratio	>80dB
Total Harmonic Distortion + Noise	<0.1%
Channel Separation	>50dB
Dimensions (with feet)	17" W x 2.3" H x 10.5" D 432mm x 58.4mm x 266.7mm
Remote	2.25" W x 5.375" H x .9" D
Product Weight	6.5 lb.; 2.9 kg
Inputs	XM Antenna – 1 SMB connector RS-232C Controller Port 12 Volt Trigger
Outputs	Analog Audio – RCA plugs Digital – Coax and Optical/Toslink Video – Composite video
Color	Black

## FICHE TECHNIQUE DU RÉCEPTEUR XM REFERENCE TUNER

Rapport signal/bruit	>80dB
Taux de distor. harmoniques + bruit	<0.1%
Séparation des voies	>50dB
Dimensions (avec pieds)	17" L x 2,3" H x 10,5" P 432mm x 58,4mm x 266,7mm
Télécommande	2,25" L x 5,375" H x 0,9" P
Poids	6.5 lb.; 2.9 kg
Entrées	Antenne XM – 1 connecteur SMB Port pour contrôleur RS-232C Déclenchement 12V
Sorties	Audio analogue – fiches RCA Numérique – Coaxial et Optique/Toslink Vidéo – vidéo composite
Couleur	Noir

## CONTACTING CUSTOMER SERVICE

### Subscription Issues

If you still need assistance, contact XM Satellite Radio by calling 1-800-XM-RADIO (1-800-967-2346).

### Hardware Issues

Contact Polk Audio Customer Service 9am-6pm EST 1-800-377-7655, or email polkcs@polkaudio.com.

### Care And Feeding of Your XM Reference Tuner

Use only a soft dry cloth to clean cabinet of your XM Reference Tuner.

Do not use any solvents, chemicals or cleaning solutions containing alcohol, ammonia or abrasive.

Do not allow liquids to spill on the unit.

Do not use sprays near your XM Reference Tuner.

Keep your XM Reference Tuner out of direct sunlight or other sources of extreme heat.

Make sure your XM Reference Tuner has adequate ventilation.

Failure to follow these instructions may result in damage to your XM Reference Tuner and may void the warranty.

## SERVICE À LA CLIENTÈLE

### Problèmes d'abonnement

Si vous avez besoin d'assistance, contactez XM Satellite Radio en téléphonant au : 1-877-GET-XMSR (1-877-438-9677).

### Problèmes de matériel

Contactez le Service à la Clientèle de Polk Audio de 09h00-18h00 HNE 1-800-377-7655, ou par courriel: polkcs@polkaudio.com.

### Entretien de votre récepteur XM Reference Tuner

N'utilisez qu'un chiffon doux et sec pour nettoyer le boîtier de votre récepteur XM Reference Tuner.

N'utilisez jamais de solvants, de produits chimiques ou de nettoyants contenant de l'alcool, de l'ammoniaque ou des abrasifs.

Ne renversez aucun liquide sur votre récepteur XM.

N'utilisez jamais de vaporisateur à proximité de votre récepteur XM.

Gardez votre récepteur XM à l'abri des rayons directs du soleil ou de sources de chaleur extrême.

Assurez une ventilation adéquate à votre récepteur XM.

Le non-respect de ces consignes pourrait occasionner des dommages à votre récepteur XM et pourrait annuler la garantie.

## NOTES

Use this page to keep a record of your Product Information and connection schematics for future reference.

SERIAL # \_\_\_\_\_

XM RADIO ID # \_\_\_\_\_

To activate your XM Satellite Radio service, make sure you have a major credit card and your XM Satellite Radio ID Number handy and contact XM at <http://activate.xmradio.com>. You can also activate your service by calling 1-800-XM-RADIO (1-800-967-2346).

"XM Reference Tuner, the XM name and related logos are trademarks of XM Satellite Radio, Inc."

## NOTES

Utilisez cette page pour conserver l'information sur votre appareil et les schémas des connexions.

No. DE SÉRIE \_\_\_\_\_

No. d'id. RADIO XM \_\_\_\_\_

Pour activer votre service de XM Satellite Radio assurez-vous d'avoir une carte de crédit reconnue et votre numéro d'identification de XM Satellite Radio à portée de la main puis contactez XM à : <http://xmradio.ca> et cliquez sur le lien «mise en service en ligne». Vous pouvez également activer votre service en téléphonant au: 1-877-GET-XMSR (1-877-438-9677).

"XM Reference Tuner, le nom XM et les logos associés sont des marques de commerce de XM Satellite Radio, Inc."



### LIMITED ONE YEAR WARRANTY

Polk Audio, Inc., warrants to the original retail purchaser only. This warranty will terminate automatically prior to its stated expiration if the original retail purchaser sells or transfers the Product to any other party.

Polk Audio, Inc., warrants, to the original retail purchaser only, that this XM Reference Tuner XRr12 will be free from defects in material and workmanship for a period of one (1) year from the date of original retail purchase from a Polk Audio Authorized Dealer.

To allow Polk Audio to offer the best possible warranty service, please register your new product online at: [www.polkaudio.com/registration](http://www.polkaudio.com/registration) or call Polk customer service 800-377-7655 in the USA within ten (10) days of the date of original purchase. Be sure to keep your original purchase receipt.

Defective Products must be shipped, together with proof of purchase, prepaid insured to the Polk Audio Authorized Dealer from whom you purchased the Product, or to the Factory at 2550 Britannia Boulevard, Suite A, San Diego, California 92154. Products must be shipped in the original shipping container or its equivalent; in any case the risk of loss or damage in transit is to be borne by you. If upon examination at the Factory or Polk Audio Authorized Dealer it is determined that the unit was defective in materials or workmanship at any time during this Warranty period, Polk Audio or the Polk Audio Authorized Dealer will, at its option, repair or replace this Product at no additional charge, except as set forth below. All replaced parts and Products become the property of Polk Audio. Products replaced or repaired under this warranty will be returned to you, within a reasonable time, freight prepaid.

This warranty does not include service or parts to repair damage caused by accident, disaster, misuse, abuse, negligence, inadequate packing or shipping procedures, commercial use, voltage inputs in excess of the rated maximum of the unit, cosmetic appearance of cabinetry not directly attributable to defect in materials or workmanship,

This warranty does not include service or parts to repair damage caused by accident, disaster, misuse, abuse, negligence, inadequate packing or shipping procedures, commercial use, voltage inputs in excess of the rated maximum of the unit, cosmetic appearance of cabinetry not directly attributable to defect in materials or workmanship,

### GARANTIE LIMITÉE DE 1 AN

La garantie de Polk Audio, Inc., n’est valide que pour l’acheteur original. La garantie sera automatiquement annulée avant la date d’expiration spécifiée si l’acheteur original vend ou transfère le produit à un tiers.

Polk Audio, Inc., garantit - à l’acheteur au détail original seulement - que le ou ce **XM Reference Tuner XRr12** seront exempts de tout défaut attribuable aux pièces d’origine et à la main d’oeuvre pour une période de un (1) an à partir de la date de l’achat original chez un revendeur agréé Polk Audio.

En outre, Polk Audio, Inc., garantit - l’acheteur original seulement, que TOUT AMPLIFICATEUR OU TOUT AUTRE COMPOSANTE ÉLECTRONIQUE qui pourrait faire partie ce produit Polk Audio sera exempt de tout défaut attribuable aux pièces d’origine et à la main-d’oeuvre pour une période de cinq (5) ans à partir de la date de l’achat original chez un revendeur agréé Polk Audio.

Pour permettre à Polk Audio de vous offrir le meilleur service de garantie possible, veuillez enregistrer votre nouveau produit en ligne à l’adresse web : [www.polkaudio.com/registration](http://www.polkaudio.com/registration) - ou contactez le Service à la Clientèle de Polk au 800-377-7655 aux États-Unis et au Canada (à l’extérieur des É.U.:410-358-3600) dans les dix (10) jours suivant la date de l’achat. Assurez-vous de conserver votre reçu d’achat original.

Les produits défectueux doivent être expédiés, avec une preuve d’achat, francs de port et assurés, au revendeur agréé Polk Audio de qui vous avez acheté le produit, ou à l’usine Polk Audio, 2550 Britannia Boulevard, Suite A, San Diego, California 92154.

Les produits doivent être expédiés dans leur boîte d’expédition originale ou dans un contenant équivalent. Le propriétaire doit assumer tout risque de perte ou de dommage en transit.

Si, suite à l’examen du produit à l’usine Polk ou chez le marchand agréé Polk Audio, il est déterminé que la défectuosité est imputable aux matériaux d’origine ou à la main-d’oeuvre au cours de la période de la garantie spécifiée, Polk Audio ou le revendeur Polk Audio, à sa discrétion, réparera ou remplacera le produit sans frais additionnels et selon les conditions décrites ci-dessous.

Toute pièce ou produit remplacé devient la propriété de Polk Audio. Les produits réparés ou remplacés sous la garantie vous seront expédiés francs de port dans un délai raisonnable.

or service, repair, or modification of the Product which has not been authorized or approved by Polk Audio. This warranty shall terminate if the Serial number on the Product has been removed, tampered with or defaced.

This warranty is in lieu of all other expressed Warranties. If this Product is defective in materials or workmanship as warranted above, your sole remedy shall be repair or replacement as provided above. In no event will Polk Audio, Inc. be liable to you for any incidental or consequential damages arising out of the use or inability to use the Product, even if Polk Audio, Inc. or a Polk Audio Authorized Dealer has been advised of the possibility of such damages, or for any claim by any other party. Some states do not allow the exclusion or limitation of consequential damages, so the above limitation and exclusion may not apply to you.

All implied warranties on this Product are limited to the duration of this expressed Warranty. Some states do not allow limitation on how long an implied Warranty lasts, so the above limitations may not apply to you. This Warranty gives you specific legal rights, and you also may have other rights which vary from state to state.

This Warranty applies only to Products purchased in Canada, the United States of America, its possessions, and U.S. and NATO armed forces exchanges and audio clubs.

The Warranty terms and conditions applicable to Products purchased in other countries are available from the Polk Audio Authorized Distributors in such countries.

This warranty does not include service or parts to repair damage caused by accident, disaster, misuse, abuse, negligence, inadequate packing or shipping procedures, commercial use, voltage inputs in excess of the rated maximum of the unit, cosmetic appearance of cabinetry not directly attributable to defect in materials or workmanship,

This warranty does not include service or parts to repair damage caused by accident, disaster, misuse, abuse, negligence, inadequate packing or shipping procedures, commercial use, voltage inputs in excess of the rated maximum of the unit, cosmetic appearance of cabinetry not directly attributable to defect in materials or workmanship,

This warranty does not include service or parts to repair damage caused by accident, disaster, misuse, abuse, negligence, inadequate packing or shipping procedures, commercial use, voltage inputs in excess of the rated maximum of the unit, cosmetic appearance of cabinetry not directly attributable to defect in materials or workmanship,

Cette garantie n’inclut pas le service ou les pièces nécessaires à la réparation des dommages provoqués par accident, désastre, abus, négligence, mode d’expédition ou emballage inadéquat, utilisation commerciale, tensions supérieures au maximum prescrit pour l’unité, aspect visuel du meuble non directement attribuable à un défaut de pièces d’origine ou de main d’oeuvre, ou par le service, la réparation, ou toute modification du produit qui n’a pas été autorisé ou approuvé par Polk Audio. Cette garantie sera annulée si le numéro de série sur le produit a été enlevé, altéré ou falsifié.

Cette garantie a préséance sur toutes autres garanties énoncées. Si la défectuosité de ce produit est imputable aux pièces d’origine ou à la main-d’oeuvre selon les conditions de la garantie exprimées ci-dessus, votre seul recours sera la réparation ou le remplacement selon les conditions décrites ci-dessus.

Dans aucun cas Polk Audio, Inc. pourra-t-elle être tenue responsable pour tout dommage accessoire ou indirect causé par l’utilisation ou par l’incapacité d’utilisation du produit, même si Polk Audio, Inc. ou un revendeur agréé Polk Audio, a été avisé de la possibilité de tel dommage, ou pour toute réclamation par tout autre partie.

Certaines provinces ne permettant pas l’exclusion ou la limitation des dommages indirects, les limitations et exclusions exprimées ci-dessus pourraient ne pas s’appliquer dans votre cas.

Toutes les garanties tacites sur ce produit sont limitées à la durée de la garantie énoncée. Certains états ne permettant pas la limitation de la durée d’une garantie tacite, les limitations ci-dessus pourraient ne pas s’appliquer dans votre cas. Cette garantie vous accorde des droits légaux spécifiques; vous pourriez également avoir d’autres droits qui pourraient varier d’une province à l’autre.

Cette garantie s’applique seulement aux produits achetés au Canada, aux États-Unis d’Amérique et ses possessions, et dans les clubs audio et d’échange des forces armées des É.U. et de l’OTAN. Les modalités et les conditions de garantie applicables aux produits achetés dans d’autres pays sont disponibles chez les distributeurs agréés Polk Audio établis dans ces pays.

**Polk Audio, 5601 Metro Drive, Baltimore, Maryland 21215, USA 800-377-7655, Fax: 410-764-4817, [www.polkaudio.com](http://www.polkaudio.com)**

**polkaudio®**

**“Polk Audio,” “The Speaker Specialists,” “Casket Basket,” and “Dynamic Balance” are registered trademarks of Polk Investment Corporation used under license by Polk Audio Incorporated. « Polk Audio, » « The Speaker Specialists, » « Casket Basket » et « Dynamic Balance » sont des marques de commerce de Britannia Investment Corporation utilisées sous licence par Polk Audio Inc.**

## Free Manuals Download Website

<http://myh66.com>

<http://usermanuals.us>

<http://www.somanuals.com>

<http://www.4manuals.cc>

<http://www.manual-lib.com>

<http://www.404manual.com>

<http://www.luxmanual.com>

<http://aubethermostatmanual.com>

Golf course search by state

<http://golfingnear.com>

Email search by domain

<http://emailbydomain.com>

Auto manuals search

<http://auto.somanuals.com>

TV manuals search

<http://tv.somanuals.com>