

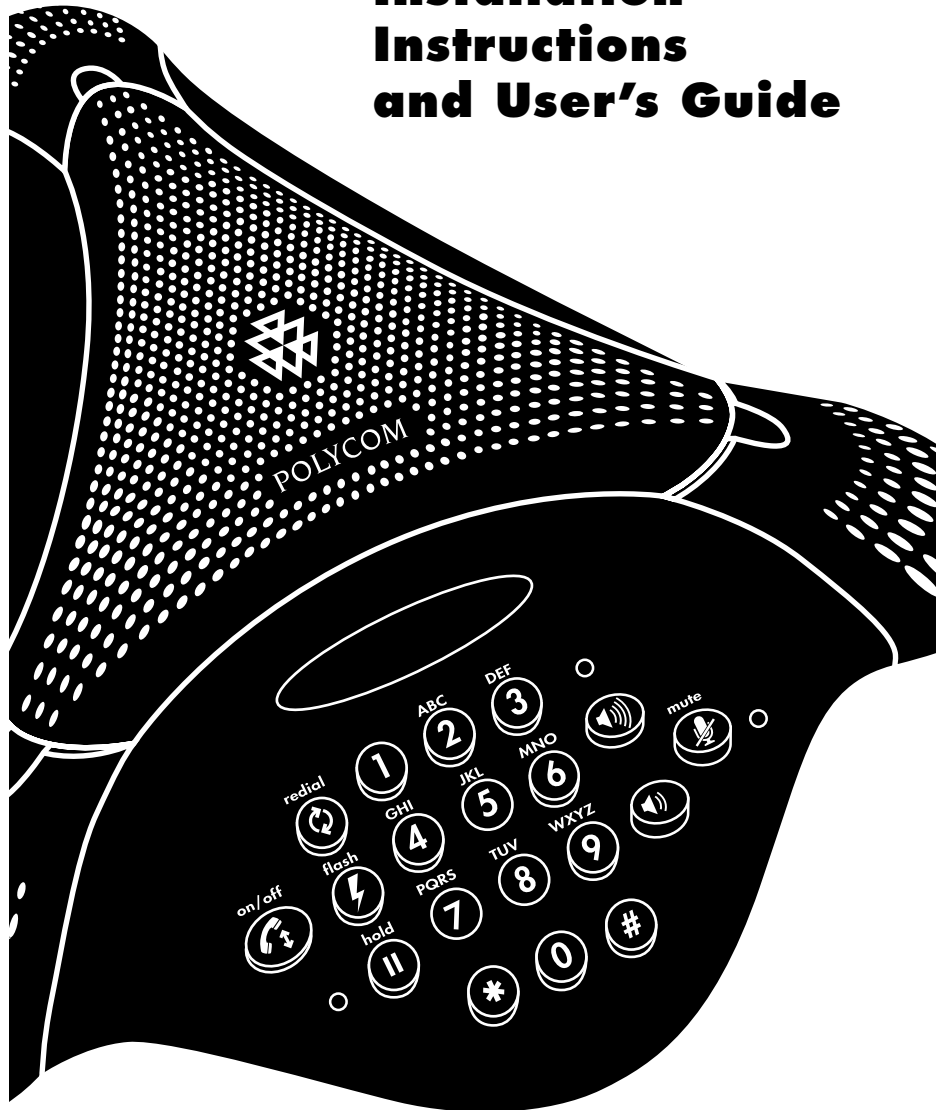

POLYCOM®

Installation Instructions and User's Guide



VoiceStation™ **100**

INSTALLATION INSTRUCTIONS AND USER'S GUIDE

Table of Contents

Parts List	1	Polycom Limited Warranty	7
Thank You	1	Limitation of Liability	7
For Best Performance	1	Copyright	8
Installing VoiceStation 100	2	U.S. and Canada Regulatory and Compliance Information	8
Using VoiceStation 100	3	Industry Canada (IC)	10
Maintenance	6		
In Case of Difficulties	6		

Table des matières

Liste des pièces	13	En cas de difficultés	18
Remerciements	13	Garantie limitée Polycom	19
Pour une performance optimale	13	Limitation des responsabilités	19
Installation de la console VoiceStation 100	14	Droits d'auteur	20
Utilisation de la console VoiceStation 100	15	Règlements du Canada et des États-Unis en matière de conformité	20
Entretien	18	Industrie Canada (IC)	22

Índice

Lista de piezas	25	Garantía limitada de Polycom	31
Agradecimiento	25	Limitación de responsabilidades	31
Para obtener el mejor funcionamiento	25	Derechos de propiedad intelectual	32
Instalación del VoiceStation 100	26	Información sobre reglamentos y conformidad para Estados Unidos y Canadá	32
Utilización del VoiceStation 100	27	Industry Canada (IC)	34
Mantenimiento	30		
En caso de dificultades	30		

Parts List

Console Cord

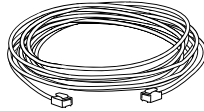

Phone Cord

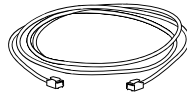

Power Supply



VoiceStation™100

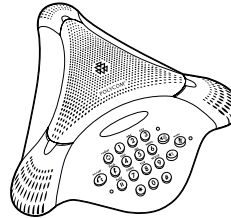

User Documentation



Thank You

Thank you for choosing Polycom's VoiceStation™100. VoiceStation 100 uses Polycom's unique Acoustic Clarity Technology to provide clear, full-duplex, two-way voice communication for your meetings. In addition, VoiceStation 100 adapts dynamically to the room environment to eliminate echoes and clipping. Three built-in microphones pick

up sound all around the room so you can speak naturally and be easily understood.

Please review this User Guide before using the phone and save it for future reference.

To help us serve you better, please take a moment now to complete and mail your VoiceStation 100 registration card, or register online at www.polycom.com.

For Best Performance

- ▼ Place VoiceStation 100 unit in the center of a table or desk.
- ▼ Locate VoiceStation 100 unit in a room with soft furnishings such as carpets, curtains, and sound-absorbing walls and ceilings.
- ▼ Keep papers and other objects away from the unit.
- ▼ Speak at normal volume.
- ▼ Speak toward VoiceStation 100.

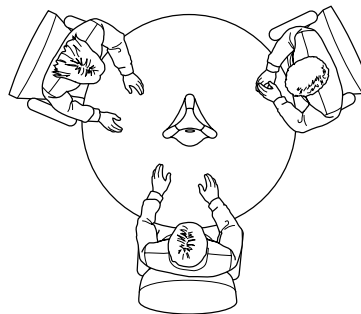

Installing VoiceStation 100

- 1 Connect one end of the long console cable to the bottom of the phone.

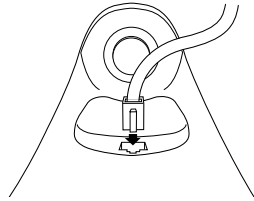

- 2 Insert the Power Supply plug into a nearby electrical outlet.

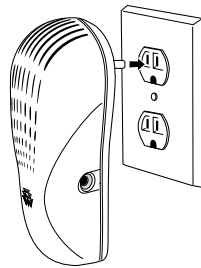

- 3 Connect the other end of the long console cable to bottom of the Power Supply.

VoiceStation 100 will run a brief self-test, and then sound a tone. If you don't hear the tone, verify that the outlet is working and the power is switched on.

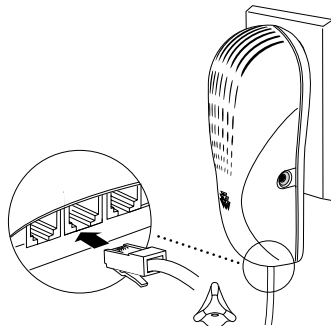

- 4 Connect the short telephone cable to the Power Supply.

Note: Your telephone system administrator or service technician can help identify a standard analog phone line. Standard analog phone lines are used for fax machines, answering machines, modems, and many single-line telephones.

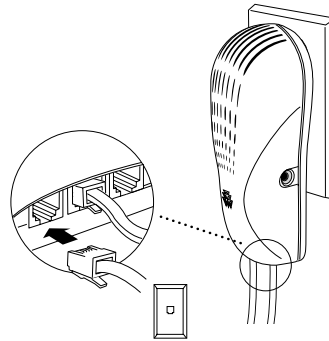

- 5 Connect the other end of the short telephone cable to a jack wired for a standard analog phone line.

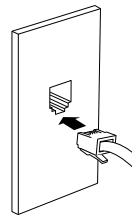

- 6 Place VoiceStation 100 in the center of the room on a flat, stable surface and press the Volume Up and Volume Down buttons to adjust the Ringer.

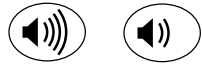

The Ringer has three modes: High, Low, and Off. The Ringer sounds when you press the Volume buttons to indicate current status.

Note: when the On/Off indicator light is lit, the Volume buttons control the sound level of the speaker. When the On/Off indicator light is off, the Volume buttons control the ringer volume.

- 7 Press the On/Off button to get a dial tone.



If you don't hear a dial tone, you may not be connected to an analog telephone line. For assistance, contact your telephone system administrator or a service technician.

Using VoiceStation 100

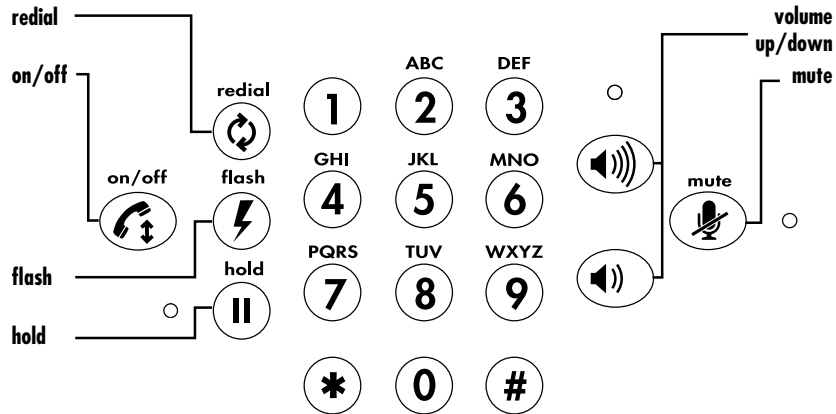

To Place a Call



Press On/Off to get a dial tone, then dial the number.

To Answer a Call

Press On/Off when you hear VoiceStation 100's ringing tone.

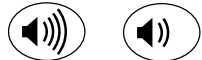
To Adjust the Speaker Volume

When a call is in progress, press Volume Up or Volume Down to adjust the sound level.

To Mute the Microphone

Press the Mute button to turn off the microphones and prevent the other party from hearing your conversation. The red indicator lights near the microphones will be on. The speaker is still active and

you can hear the other party. Press the Mute button again to resume two-way communication. The red indicator lights will go out.

To Place a Call On Hold

Press the Hold button to place the call on Hold. The red indicator lights near the microphones will blink. Press the

Hold button again to resume two-way communication. The red indicator lights will go out.

To Access Special Features

Your telephone system may provide special features such as Call Waiting, Conference, or Transfer which can be accessed by pressing the Flash key. Ask your telephone

system administrator or service technician for more information on special features available with your phone system.

To End a Call

Press the On/Off button to end the current call.

To Redial the Last Number



Press the Redial Button to redial the last telephone number.

To Record a Conversation

Plug one end of a cable with RCA-type connectors into the Aux Out jack on the side of the Power Supply. Plug the opposite end of the cable into the Aux In jack of your tape recorder.

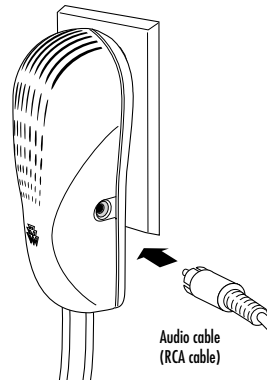

To Speak Privately

Plug a telephone into the data port on the wall module. Press VoiceStation 100 Hold button to place the call on hold, then pick up the receiver of the telephone connected

to the data port. You may also connect a fax machine or computer modem to the data port.

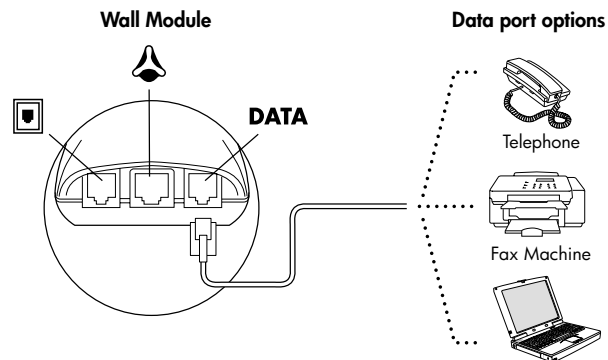

Maintenance

Clean equipment with a soft, dry cloth.
Do not use alcohol or petroleum-based cleaners.

In Case of Difficulties

No Dial Tone

- ▼ Check that all connections are correct and tight.
- ▼ Make sure the short cable is connected to a standard analog phone line.
- ▼ Try a different telephone line.

Telephone Does Not Ring

- ▼ Adjust the Ringer with the Volume Up button.

Short Silences, Echoes, or Clipped Speech

- ▼ Don't move VoiceStation™100 while it's in use.
- ▼ Keep your hands away from the unit during calls.
- ▼ Keep papers, cups, coffee pots, and other objects away from the unit.
- ▼ At the beginning of a call, allow each speaker present to speak in turn for a few moments to enable VoiceStation 100's electronics to adjust to the acoustic environment.
- ▼ The other party may be using low quality equipment or a half-duplex conference bridge, in which case there is little that you can do.

Muffled or "In a Well" Reception

- ▼ Speak closer to the unit so the microphones can pick up your speech.
- ▼ Add more sound absorbing surfaces to the room, (carpets, curtains, etc.).

Excessive Noise

- ▼ Noisy equipment such as a computer, or fan may make it difficult to hear the other party. Both parties should turn off noisy equipment.
- ▼ Try calling again to see if a different line provides a better connection.

Physical Damage

- ▼ If physical damage causes internal parts to become accessible, disconnect VoiceStation 100 immediately. Do not reconnect VoiceStation 100 to the network until it has been repaired by a Polycom authorized repair center.

Polycom Limited Warranty

Polycom warrants to the end user that the system will be in good working order on the date Polycom or its authorized reseller delivers or installs the system, whichever is later (Warranty Date). If you notify Polycom or its Authorized Dealer within one year of the Warranty Date that the system is not in good working order, Polycom will, without charge, repair or replace, at its option, the system components that are not in good working order. Repair or replacement parts may be new or refurbished and will be provided on an exchange basis. If Polycom determines that your system cannot be repaired or replaced, Polycom will remove the system and, at your option, refund the purchase price of your system or apply the purchase price towards the purchase of another Polycom system. A summary of Polycom maintenance coverage may be obtained from Polycom by calling 1.800.451.0995 (in the continental U.S. only). If you purchased your system from a Polycom Authorized Dealer, contact your reseller for the details of the maintenance plan applicable to your system. This Polycom

limited warranty covers damage to the system caused by power surges. Polycom will not be responsible under this limited warranty for damages resulting from:

- ▼ Failure to follow Polycom's installation, operation, or maintenance instructions.
- ▼ Unauthorized system modification, movement, or alteration.
- ▼ Unauthorized use of common carrier communication services accessed through the system.
- ▼ Abuse, misuse, negligent acts or omissions of the customer and persons under the customer's control; or
- ▼ Acts of third parties and acts of God.

Polycom's obligation to repair, replace, or refund, as set forth above, is your exclusive remedy.

Except as specifically set forth above, Polycom, its affiliates, suppliers, and dealers make no warranties, express or implied, and specifically disclaim any warranties of merchantability or fitness for a particular purpose.

Limitations of Liability

The liability of Polycom and its affiliates and suppliers for any claims, losses, damages, or expenses from any cause whatsoever (including acts or omissions of third parties), regardless of the form of action, whether in contract, tort, or otherwise, shall not exceed the lesser of: (1) the direct damages proven; or (2) the repair cost, replacement cost, license fee, annual rental charge, or purchase price, as the case may be, of the equipment that gives rise to the claim. In no event shall Polycom and its affiliates and suppliers be liable for any incidental, special, reliance,

consequential, or indirect loss or damage arising out of or in anyway in connection with the use of the equipment. As used in this paragraph, consequential damages include, but are not limited to, the following: lost profits, lost revenues, and losses arising out of unauthorized use (or charges for such use) of common carrier telecommunications services or facilities accessed through or connected to the equipment. For personal injury caused by Polycom's negligence, Polycom's liability shall be limited to proven damages. No action or proceeding against Polycom

or its affiliates or suppliers may be commenced more than twenty-four (24) months after the cause of action accrues. THIS PARAGRAPH SETS FORTH THE EXCLUSIVE REMEDY FOR ANY

CLAIMS, LOSSES, DAMAGES OR EXPENSES ASSOCIATED WITH THE EQUIPMENT AND REGARDLESS OF A FAILURE OF ESSENTIAL PURPOSE.

Copyright

All rights reserved under International and Pan-American Copyright Conventions. No part of the contents of this manual may be copied, reproduced, or transmitted in any form or by any means, or translated into another language or format, in whole or part, without written consent of Polycom, Inc.

The software contained within this product is protected by United States copyright laws and international treaty provisions. Polycom, Inc., retains title and ownership of all property rights with respect to the software within this product.

You shall not (and shall not allow any third party to) decompile, disassemble, or otherwise reverse engineer or attempt to reconstruct or discover any source code or underlying ideas or algorithms of the software by any means whatsoever.

Do not remove (or allow any third party to remove) any product identification, copyright or other notices.

Polycom® and the logo design are registered trademarks and VoiceStation™100 and Acoustic Clarity Technology™ are trademark of Polycom, Inc. in the United States, and various countries.

U.S. and Canada Regulatory and Compliance Information

Part 15 Rules

This device complies with part 15 of the FCC Rules. Operation is subject to the following two conditions:

- 1 This device may not cause harmful interference, and
- 2 This device must accept any interference received, including interference that may cause undesired operation.

Class B Digital Device Or Peripheral

NOTE: This equipment has been tested and found to comply with the limits for a Class B digital device, pursuant to part 15 of the FCC Rules. These limits are designed to provide reasonable protection against harmful interference in a residential installation. This equipment generates, uses and can radiate radio frequency energy and, if not in-stalled and used

in accordance with the instructions, may cause harmful interference to radio communications. However, there is no guarantee that interference will not occur in a particular installation. If this equipment does cause harmful interference to radio or television reception, which can be determined by turning the equipment off and on, the user is encouraged to try to

correct the interference by one or more of the following measures:

- ▼ Reorient or relocate the receiving antenna.
- ▼ Increase the separation between the equipment and receiver.
- ▼ Connect the equipment into an outlet on a circuit different from that to which the receiver is connected.
- ▼ Consult the dealer or an experienced radio/TV technician for help.

Modifications

In accordance with part 15 of the FCC rules, the user is cautioned that any changes or modifications not expressly

approved by Polycom Inc. could void the user's authority to operate the equipment.

Installation Instructions

Installation must be performed in accordance with all relevant national wiring rules

Plug acts as Disconnect Device

The socket outlet to which this apparatus is connected must be installed near the equipment and must always be readily accessible

Part 68 FCC Rules

This equipment complies with part 68 of the FCC Rules. Please refer to the labeling on equipment for the following information:

- ▼ Registration Number
- ▼ Ringer Equivalence
- ▼ Grantee's Name
- ▼ Model Number
- ▼ Serial Number and/or Date of Manufacture
- ▼ Country of Origin

If requested this information must be provided to the Telephone Company

Notes:

- ▼ This registered equipment may not be used with party lines or coin lines.
- ▼ If trouble is experienced the customer shall disconnect the registered equipment from the telephone line to determine if the registered equipment is malfunctioning and that if the registered equipment is malfunctioning, the use of such equipment shall be discontinued until the problem has been corrected.
- ▼ If the unlikely event that this equipment causes harm to the network, the Telephone Company will notify you in advance that temporary discontinuance of service may be required. But if

advance notice isn't practical, the Telephone Company will notify you as soon as possible. Also you will be advised of your right to file a complaint with the FCC if you believe it necessary.

▼ The Telephone Company may make changes to its facilities, equipment, operations or procedures that could affect the operation of the equipment. If this happens the Telephone Company will provide advance notice so you can make the necessary modifications to maintain uninterrupted service

REN

The REN is used to determine the quantity of devices that may be connected to the telephone line. Excessive REN's on the telephone line may result in the devices not ringing in response to an incoming call. Typically the sum of REN's should

not exceed five (5.0). To be certain of the number of devices that may be connected to a line (as determined by the total REN's) contact the local Telephone Company.

Telco Connector

A FCC compliant telephone cord and modular plug is provided with this equipment. This equipment is designed to be connected to the telephone network

or premises wiring using a compatible modular jack that is Part 68 compliant. See the rest of these installation instructions for details.

Industry Canada (IC)

English Statement

This Class [B] digital apparatus complies with Canadian ICES- 003.

French Statement

Cet appareil numérique de la classe [B] est conforme à la norme NMB-003 du Canada.

IC Telco Requirements

“NOTICE: The Industry Canada label identifies certified equipment. This certification means that the equipment meets telecommunications network protective, operational and safety requirements as prescribed in the appropriate Terminal Equipment Technical

Requirements document(s). The Department does not guarantee the equipment will operate to the user's satisfaction. Before installing this equipment, users should ensure that it is permissible to be connected to the facilities of the local Telecommunications Company.

The equipment must also be installed using an acceptable method of connection. The customer should be aware that compliance with the above conditions may not prevent degradation of service in some situations. Repairs to certified equipment should be coordinated by a representative designated by the supplier. Any repairs or alterations made by the user to this equipment, or equipment malfunctions, may give the telecommunications company cause to request the user to disconnect the equipment. Users should ensure for their own protection that the electrical ground connections of the power utility, telephone lines and internal metallic water pipe system, if present, are connected together. This precaution may be particularly important in rural areas.

Caution: Users should not attempt to make such connections themselves, but should contact the appropriate electric inspection authority, or electrician, as appropriate.”

“NOTICE: The Ringer Equivalence Number (REN) assigned to each relevant terminal device provides an indication of the maximum number of terminals allowed to be connected to a telephone interface. The termination on an interface may consist of any combination of devices subject only to the requirement that the sum of the Ringer Equivalence Numbers of all the devices does not exceed 5.”

Liste des pièces

Cordon de la console

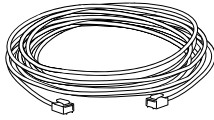

Cordon téléphonique

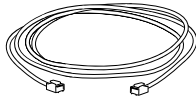

Alimentation secteur

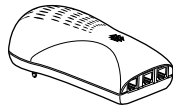

VoiceStation^{MC}100

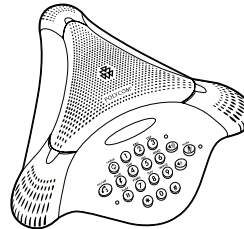

Documentation pour utilisateurs



Remerciements

Merci d'avoir choisi la console VoiceStation^{MC}100 de Polycom. La console VoiceStation 100 utilise la Technologie de clarté acoustique exclusive à Polycom afin d'offrir une communication bidirectionnelle, en duplex et parfaitement claire pour vos conférences. De plus, la console VoiceStation 100 s'adapte dynamiquement à l'environnement de la salle afin d'éliminer l'écho et l'écrêtage. Trois microphones intégrés captent les sons tout

autour de la pièce pour que vous puissiez parler naturellement et être facilement compris.

Veuillez lire ce Guide de l'utilisateur avant de vous servir du téléphone et conservez-le pour pouvoir le consulter ultérieurement.

Pour nous aider à mieux vous servir, prenez quelques minutes pour remplir et nous poster la carte d'enregistrement de votre console VoiceStation 100, ou enregistrez-vous en ligne à www.polycom.com.

Pour une performance optimale

- ▼ Placez l'unité VoiceStation 100 au centre d'une table ou d'un bureau.
- ▼ Positionnez l'unité VoiceStation 100 dans une pièce munie de meubles rembourrés, de tapis, de rideaux, et dont les murs et le plafond absorbent les sons.
- ▼ Éloignez papiers et objets de l'unité.
- ▼ Parlez d'une voix normale.
- ▼ Parlez vers la console VoiceStation 100.

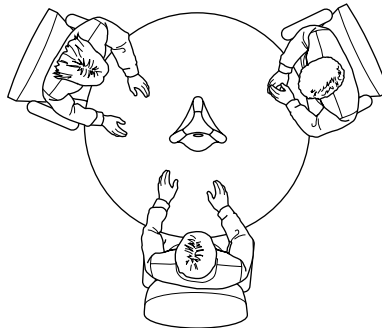

Installation de la console VoiceStation 100

- 1 Branchez une extrémité du grand câble de la console en-dessous du téléphone.

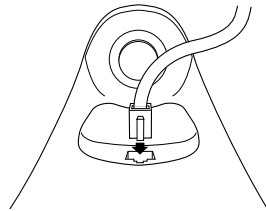

- 2 Insérez la fiche du alimentation secteur dans une prise de courant à proximité.

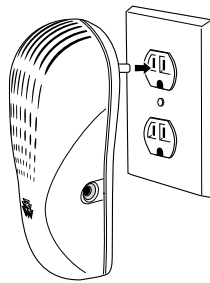

- 3 Branchez l'autre extrémité du grand câble de la console en-dessous du alimentation secteur.

La console VoiceStation 100 effectue un bref autotest, puis émet une tonalité. Si aucune tonalité ne se fait entendre, vérifiez que la prise de courant fonctionne et est sous tension.

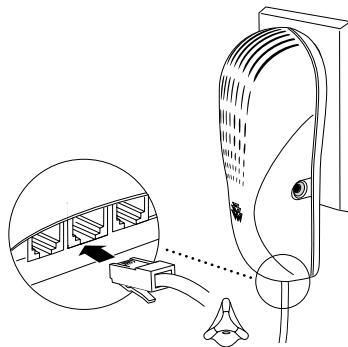

- 4 Branchez le petit câble téléphonique au alimentation secteur.

Remarque : L'administrateur de votre système téléphonique ou un technicien peut vous aider à identifier une ligne téléphonique standard de type analogique. Les lignes téléphoniques standard de type analogique servent pour les télécopieurs, répondeurs, modems et de nombreux téléphones à ligne simple.

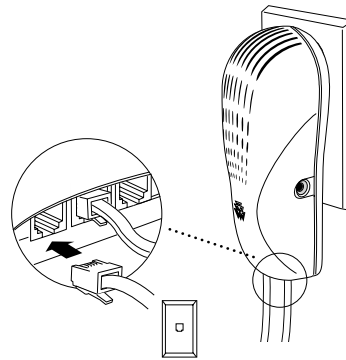

- 5 Branchez l'autre extrémité du petit câble téléphonique dans une prise de téléphone câblée pour une ligne analogique standard.

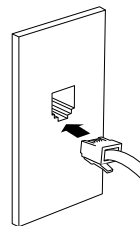

- 6 Placez la console VoiceStation 100 au centre de la pièce sur une surface plate et stable, puis appuyez sur les boutons Volume + et Volume - pour régler la sonnerie.

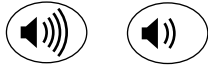

La sonnerie offre trois modes : Aiguë, Basse et Arrêt. La sonnerie retentit lorsque vous appuyez sur les boutons de Volume pour indiquer son état actuel.

Remarque : Lorsque l'indicateur On/ Off est allumé, les boutons de Volume commandent le niveau sonore des haut-parleurs. Lorsque l'indicateur On/ Off est éteint, les boutons de Volume commandent le niveau sonore de la sonnerie.

- 7 Appuyez sur le bouton Marche/Arrêt pour obtenir la tonalité.



Si vous n'entendez pas le signal de tonalité, vous n'êtes peut-être pas raccordé à une ligne téléphonique analogique. Pour obtenir de l'aide, contactez l'administrateur de votre système téléphonique ou un technicien.

Utilisation de la console VoiceStation 100

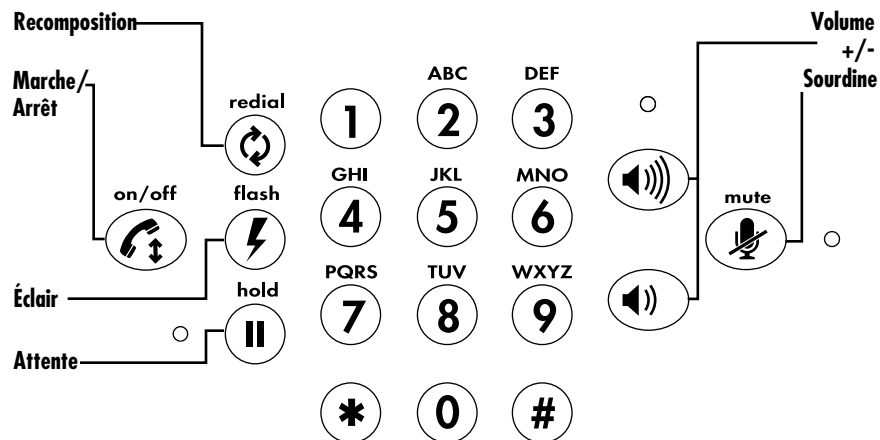

Pour effectuer un appel avec la console VoiceStation



Appuyez sur Marche/Arrêt pour obtenir la tonalité, puis composez le numéro.

Pour répondre à un appel



Appuyez sur Marche/Arrêt lorsque vous entendez la sonnerie de la console VoiceStation 100.

Pour régler le volume du haut-parleur

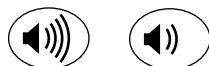

Lorsqu'un appel est en cours, appuyez sur Volume + ou Volume - pour régler le niveau sonore.

Pour assourdir le microphone



Appuyez sur le bouton Sourdine pour couper les microphones et empêcher votre interlocuteur d'entendre votre conversation. Les indicateurs rouges à côté des microphones s'allument.

Le haut-parleur est encore en fonction et vous pouvez entendre votre interlocuteur. Appuyez de nouveau sur le bouton Sourdine pour reprendre la communication dans les deux sens. L'indicateur rouge s'éteint.

Pour mettre un appel en attente



Appuyez sur le bouton Attente pour mettre l'appel en attente. L'indicateur rouge à côté des microphones se met à clignoter.

Appuyez de nouveau sur le bouton Attente pour reprendre la communication dans les deux sens. L'indicateur rouge s'éteint.

Pour accéder aux fonctions spéciales



Votre système téléphonique peut comporter certaines fonctions spéciales telles que l'Appel en attente, la Téléconférence ou le Transfert d'appel : il suffit d'appuyer sur le bouton Éclair pour y accéder.

Renseignez-vous auprès de l'administrateur de votre système téléphonique ou d'un technicien pour connaître les fonctions spéciales qu'il comporte.

Pour mettre fin à un appel



Appuyez sur le bouton Marche/Arrêt pour mettre fin à l'appel en cours.

Pour recomposer le dernier numéro



Appuyez sur le bouton Recomposition pour recomposer le dernier numéro.

Pour enregistrer une conversation

Branchez l'extrémité d'un câble muni de connecteurs RCA dans la prise Aux Out sur le côté du alimentation secteur. Branchez l'autre extrémité du câble dans la prise Aux In d'un magnétophone.

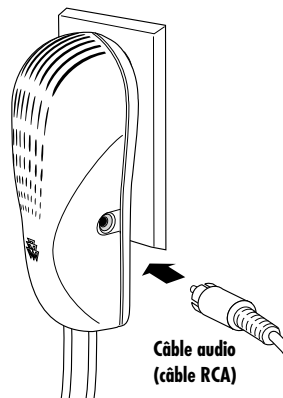

Pour parler en privé

Branchez un téléphone dans le port de données du module mural. Appuyez sur le bouton Attente de la console VoiceStation 100 pour mettre l'appel en attente, puis soulevez le récepteur du téléphone relié au

port de données. Vous pouvez également brancher un télécopieur ou un modem d'ordinateur au port de données.

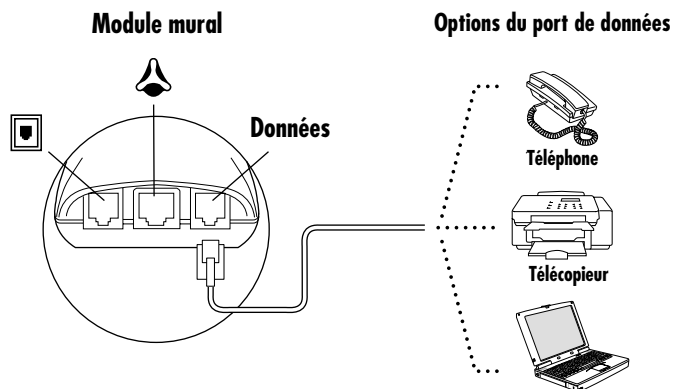

Entretien

Nettoyez l'appareil avec un chiffon doux et sec. Ne pas utiliser de nettoyeurs à base d'alcool ou de pétrole.

En cas de difficultés

Pas de tonalité

- ▼ Vérifiez que toutes les connexions sont bonnes.
- ▼ Assurez-vous que le petit câble est bien raccordé à une ligne de téléphone analogique standard.
- ▼ Essayez une autre ligne téléphonique.

Le téléphone ne sonne pas

- ▼ Réglez la sonnerie à l'aide du bouton Volume +.

Courts silences, échos ou paroles hachurées

- ▼ Ne déplacez pas la VoiceStation 100 pendant son utilisation.
- ▼ Éloignez vos mains de l'unité pendant les appels.
- ▼ Éloignez les papiers, tasses, pots de café et autres objets de l'unité.
- ▼ Au début d'un appel, permettez à chaque interlocuteur de parler à tour de rôle pendant quelques instants pour permettre aux circuits électroniques de la VoiceStation 100 de régler l'environnement acoustique.
- ▼ Votre interlocuteur utilise peut-être un appareil de piètre qualité ou un système de téléconférence semi-duplex, et si tel est le cas, il n'y a malheureusement rien à y faire.

Réception assourdie ou caverneuse

- ▼ Parlez plus près de l'unité afin que les microphones captent mieux le son de votre voix.
- ▼ Ajoutez des pièces d'ameublement à surfaces absorbantes (tapis, rideaux, etc.).

Bruit excessif

- ▼ Un appareil bruyant, tel qu'un ordinateur ou un ventilateur, peut vous empêcher d'entendre clairement votre interlocuteur. Les participants doivent éteindre les appareils bruyants.
- ▼ Essayez de rappeler pour vérifier si une ligne différente n'offrirait pas une meilleure liaison.

Domages matériels

- ▼ Si la console VoiceStation 100 a été endommagée et si certains de ses composants internes sont désormais exposés, débranchez-la immédiatement. Ne rebranchez pas la console au réseau tant qu'elle n'a pas été réparée dans un centre de service Polycom autorisé.

Garantie limitée Polycom

Polycom garantit au client le bon fonctionnement du système à la date de livraison ou d'installation dudit système par Polycom ou un concessionnaire autorisé, la date choisie étant la plus tardive ("Date de garantie"). Si vous avisez Polycom ou son concessionnaire autorisé durant l'année suivant la Date de garantie que votre système ne fonctionne pas convenablement, Polycom réparera ou remplacera gratuitement, à son choix, les composants défectueux du système. Les pièces de rechange ou utilisées pour la réparation pourront être neuves ou remises à neuf et seront échangées contre les pièces défectueuses. Si Polycom établit que votre système ne peut pas être réparé ou remplacé, la société se chargera de reprendre le système et, à votre choix, vous remboursera son prix d'achat ou imputera cette somme à l'achat d'un autre système Polycom. Vous pouvez obtenir le résumé de la couverture d'entretien Polycom en appelant au 1.800.451.0995 (États-Unis continentaux seulement). Si vous avez acquis votre système auprès d'un concessionnaire autorisé Polycom, contactez votre revendeur pour obtenir les détails relatifs au plan d'entretien couvrant votre système. Cette garantie limitée Polycom couvre les dommages

causés par des surtensions électriques. Conformément à cette garantie limitée, Polycom décline toute responsabilité pour les dommages attribuables aux causes suivantes :

- ▼ Non conformité aux instructions d'installation, d'utilisation ou d'entretien.
- ▼ Modification, déplacement ou altération non autorisés du système.
- ▼ Utilisation non autorisée de services courants de communication accessibles grâce au système.
- ▼ Emplois abusifs, mauvais usages, négligences ou omissions de la part du client ou de ses subordonnés.
- ▼ Actes d'un tiers et catastrophes naturelles.

L'obligation de Polycom de réparer, remplacer ou rembourser, tel que stipulé ci-dessus, constitue le recours exclusif du client.

À l'exception de ce qui est stipulé ci-dessus, Polycom, ses filiales, fournisseurs et concessionnaires n'offrent aucune garantie, expresse ou implicite, et déclinent spécifiquement toutes garanties selon lesquelles les marchandises sont commercialisables et adaptées à un usage précis.

Limitation des responsabilités

La responsabilité de Polycom, de ses filiales et de ses fournisseurs pour toute réclamation, perte, dommage ou dépense attribuable à quelque cause que ce soit (y compris les actes et omissions d'un tiers), quelle que soit la forme de l'action, qu'elle soit fondée sur un contrat, un préjudice ou autrement, ne dépassera pas la somme la plus petite entre : (1) les dommages directs prouvés et (2) les frais de réparation, de remplacement, de licence, de location annuelle ou le prix d'achat, selon le cas, de l'équipement concerné par la réclamation.

Polycom, ses filiales et fournisseurs ne peuvent être tenus responsables d'aucune perte ou dommage accidentel, particulier, dépendant, consécutif ou indirect encouru conjointement lors de l'usage de l'équipement. Les dommages indirects décrits dans ce paragraphe comprennent, sans s'y limiter : les pertes de profits, de revenus et pertes provenant d'un usage non autorisé (ou frais pour un tel usage) de services de télécommunications courants ou d'installations accessibles grâce à cet équipement ou connectées à cet

équipement. Pour toute blessure due à la négligence de Polycom, la responsabilité est limitée aux dommages prouvés. Aucune poursuite ou action en justice à l'encontre de Polycom, de ses filiales ou fournisseurs ne pourra être entreprise dans un délai de plus de vingt-quatre (24) mois après les causes d'action.

LE PRÉSENT PARAGRAPHE ÉTABLIT LE RECOURS EXCLUSIF POUR TOUTE RÉCLAMATION, PERTE, DOMMAGE OU DÉPENSE ASSOCIÉE À L'ÉQUIPEMENT, SANS ÉGARD À UN DÉFAUT D'EXÉCUTION ESSENTIEL.

Droits d'auteur

Tous droits réservés en vertu des Conventions du droit d'auteur internationales et panaméricaines. Aucune partie de ce manuel ne peut être copiée, reproduite ou transmise sous aucune forme ou par quelque moyen que ce soit, ni traduite dans une autre langue ou un autre format, en tout ou en partie, sans le consentement écrit de Polycom, Inc.

Le logiciel que contient ce produit est protégé par les lois américaines du droit d'auteur et les dispositions des traités internationaux. Polycom, Inc. demeure le titulaire de tous les droits de propriété relatifs au logiciel contenu dans ce produit.

La décompilation, le désassemblage ou tout procédé de rétroingénierie ou tentative de reconstitution ou de découverte du code source ou des principes ou algorithmes sous-jacents au logiciel sont interdits, à vous et à vos tiers.

Il est interdit, à vous et à vos tiers, d'enlever tout élément d'identification du produit, mention de droit d'auteur ou autres notices.

Polycom^{MD} et le design du logo sont des marques de commerce déposées et « VoiceStation^{MC}100 » et Acoustic Clarity Technology^{MC} sont des marques de commerce de Polycom, Inc. aux États-Unis et dans divers pays.

Règlements du Canada et des États-Unis en matière de conformité

Alinéa 15 du règlement

Cet appareil est conforme à l'alinéa 15 du règlement de la FCC. Son utilisation est soumise aux deux conditions suivantes :

1 cet appareil ne doit pas provoquer d'interférences préjudiciables, et

2 cet appareil doit tolérer les interférences reçues, y compris celles pouvant provoquer un fonctionnement indésirable.

Périphériques ou appareils numériques de la classe B

REMARQUE : Cet équipement a été testé et déclaré conforme aux seuils établis pour les dispositifs numériques de la classe B définis par l'alinéa 15 du règlement de la FCC. Ces seuils sont établis afin de fournir une protection raisonnable contre les interférences préjudiciables dans une installation résidentielle. Cet équipement génère, utilise et peut émettre des

radiofréquences et, s'il n'est pas installé et utilisé conformément aux instructions, peut produire des interférences préjudiciables pour les radiocommunications. Il n'y a, cependant, aucune garantie concernant les interférences pouvant se produire dans une installation particulière. Si cet équipement génère des interférences qui nuisent à la réception radio ou télévisuelle, ce qui peut

être vérifié en allumant et en éteignant l'équipement, l'utilisateur est encouragé à corriger ce phénomène par l'un ou l'autre des moyens suivants :

- ▼ Réorienter ou déplacer l'antenne réceptrice.

- ▼ Augmenter la distance entre l'équipement et le récepteur.

- ▼ Connecter l'équipement à une prise de courant sur un circuit distinct de celui sur lequel le récepteur est branché.

- ▼ Consulter le détaillant ou un technicien compétent en radio/télévision.

Modifications

Toute modification qui n'a pas été expressément approuvée par Polycom Inc. peut priver l'utilisateur de son droit

d'utiliser cet équipement conformément à l'alinéa 15 du règlement de la FCC.

Instructions d'installation

L'installation doit être exécutée conformément aux codes d'électricité en vigueur dans le pays.

La prise sert de dispositif de déconnexion

La prise à laquelle cet appareil connecté doit se trouver à proximité de celui-ci et doit être toujours accessible.

Alinéa 68 du règlement de la FCC

Cet équipement est conforme à l'alinéa 68 du règlement de la FCC. Veuillez vous référer aux étiquettes apposées sur l'équipement pour obtenir les informations suivantes :

- ▼ Numéro d'enregistrement
- ▼ Nombre équivalent de sonneries
- ▼ Nom de la société
- ▼ Numéro de modèle
- ▼ Numéro de série et/ou date de fabrication
- ▼ Pays d'origine

Si nécessaire, ces informations doivent être communiquées à votre compagnie de téléphone.

Remarques :

- ▼ Cet équipement enregistré ne peut pas être utilisé sur une ligne partagée ou une ligne payante.
- ▼ En cas de difficulté, le consommateur doit débrancher l'équipement enregistré de la ligne téléphonique afin de déterminer s'il est défectueux et, le cas échéant, s'abstenir de l'utiliser tant que le problème n'a pas été corrigé.
- ▼ Dans le cas peu probable que cet équipement endommage le réseau, la compagnie de téléphone vous avisera à l'avance qu'une interruption temporaire de service peut s'avérer nécessaire. Si la compagnie de téléphone est dans

l'impossibilité de vous prévenir, elle s'efforcera de vous informer dès que possible. Vous serez également informé de votre droit de porter plainte auprès de la FCC si vous le jugez nécessaire.

▼ Il se peut que la compagnie de téléphone modifie ses installations, ses équipements, ses règles d'exploitation ou ses procédures, affectant ainsi le fonctionnement de votre équipement. Dans ce cas, la compagnie de téléphone vous avisera à l'avance afin de vous permettre d'effectuer les modifications nécessaires au maintien ininterrompu du service.

REN

Le REN (Ringer Equivalence Number) est une unité servant à déterminer le nombre d'appareils pouvant être raccordés à une ligne téléphonique. Une valeur REN excessive sur une ligne peut avoir pour conséquence que les appareils ne sonnent plus en réponse à un appel entrant. En

règle générale, la somme des valeurs REN ne doit pas dépasser cinq (5). Pour être certain du nombre d'appareils pouvant être raccordés à une ligne (tel que déterminé par le total des REN), contactez votre compagnie de téléphone.

Connecteur Telco

Cet appareil est offert avec un cordon téléphonique et une prise modulaire conformes à la FCC. Il est conçu pour être raccordé au réseau téléphonique ou au câblage d'un immeuble au moyen d'une

fiche modulaire compatible et conforme à l'alinéa 68 du règlement. Voir la suite des instructions d'installation pour plus de détails.

Industrie Canada (IC)

Déclaration en anglais

This Class [B] digital apparatus complies with Canadian ICES- 003.

Déclaration en français

Cet appareil numérique de la classe[B] est conforme à la norme NMB- 003 du Canada.

Exigences IC Telco

AVIS : L'étiquette d'Industrie Canada identifie l'équipement homologué. Cette homologation signifie que l'équipement est conforme aux normes de sécurité, de protection et de fonctionnement du réseau de télécommunications tel que prescrit dans les documents pertinents des Normes

techniques du matériel terminal. Le ministère ne garantit pas que l'équipement fonctionnera à la satisfaction de l'utilisateur. Avant d'installer cet équipement, l'utilisateur doit s'assurer qu'il lui est permis de le raccorder aux installations de la compagnie de téléphone locale.

L'équipement doit également être installé avec une méthode acceptable de connexion. Le consommateur doit être averti que le respect des conditions ci-dessus ne garantit aucunement l'absence de dégradation du service dans certaines situations. Les réparations effectuées sur un équipement homologué doivent être coordonnées par un représentant désigné par le fournisseur. Toute réparation ou modification faite par l'utilisateur de cet équipement ou toute défectuosité de l'équipement peut justifier la compagnie de télécommunication d'exiger la déconnexion de l'équipement. Les utilisateurs doivent s'assurer pour leur propre protection que le fil de terre de l'alimentation électrique, de la ligne téléphonique ainsi que, le cas échéant, les tuyaux de plomberie de l'édifice, sont tous raccordés ensemble. Cette précaution peut s'avérer particulièrement importante dans les régions rurales.

Attention : Les utilisateurs ne doivent pas effectuer ces connexions eux-mêmes mais faire appel à un électricien ou aux autorités d'inspection appropriées.

AVIS : Le nombre équivalent de sonneries (REN) attribué à chaque appareil terminal indique le nombre maximum de terminaux qu'il est permis de raccorder à une interface téléphonique. La terminaison d'une interface peut se composer de toute combinaison d'appareils, dans la mesure où la somme des valeurs REN de tous les appareils ne dépasse pas 5.

Lista de piezas

Cordón de la consola

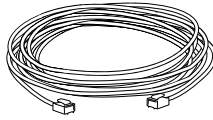

Cordón del teléfono

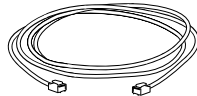

Suministro de energía

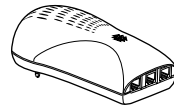

VoiceStation™100

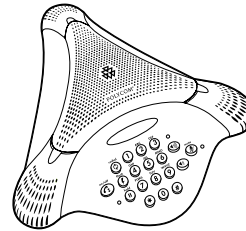

Documentos del usuario



Agradecimiento

Gracias por escoger el VoiceStation™100 de Polycom. Dicho aparato utiliza la singular tecnología única de Polycom, Acoustic Clarity Technology, para que la comunicación vocal durante sus reuniones sea clara y se realice por medio de un sistema de full dúplex completo bidireccional. Además, VoiceStation 100 se adapta dinámicamente al entorno de la sala para eliminar los ecos y las mutilaciones de palabras. Tres micrófonos integrados

recogen el sonido de toda la sala para que usted pueda hablar con naturalidad y le puedan entender con facilidad.

Por favor, examine esta Guía del usuario antes de utilizar el teléfono y guárdela para hacer consultas en el futuro.

Para servirle mejor, por favor dedique unos instantes a completar y enviar por correo su tarjeta de registro del VoiceStation 100, o bien regístrese a través de Internet en www.polycom.com.

Para obtener el mejor funcionamiento

- ▼ Coloque el aparato VoiceStation 100 en el centro de una mesa o de un escritorio.
- ▼ Coloque el aparato VoiceStation en una sala que disponga de mobiliario suave, como por ejemplo alfombras, cortinas, paredes y cielo raso que ayudan a insonorizar.
- ▼ Mantenga los papeles y demás objetos alejados del aparato.
- ▼ Hable a un volumen normal.
- ▼ Dirija la voz hacia el VoiceStation 100.

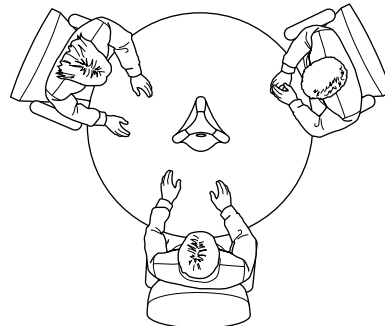

Instalación del VoiceStation 100

- 1 Conecte uno de los extremos del cordón largo de la consola a la parte inferior del teléfono.

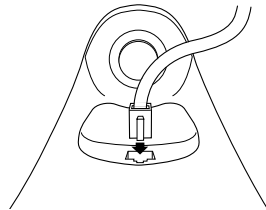

- 2 Inserte el enchufe del suministro de energía en un tomacorriente cercano.

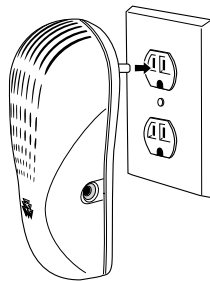

- 3 Conecte el otro extremo del cordón largo de la consola a la parte inferior del suministro de energía.

El VoiceStation 100 realizará un breve autodiagnóstico, y a continuación emitirá un tono. Si no oye el tono, cerciórese que el tomacorriente esté funcionando y que el aparato esté encendido.

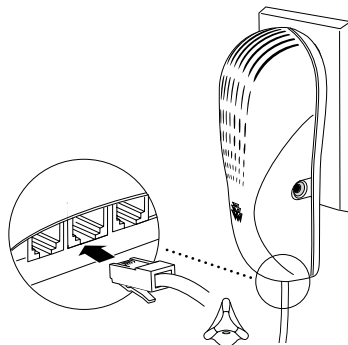

- 4 Conecte el cable corto del teléfono al suministro de energía.

Nota: el administrador o técnico encargado del sistema telefónico le puede ayudar a identificar una línea telefónica analógica. Las líneas telefónicas analógicas se utilizan para aparatos de facsímile, contestadoras, módems y muchos teléfonos de una sola línea.

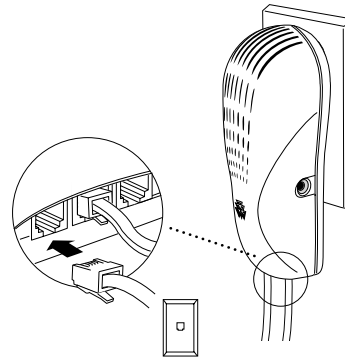

- 5 Conecte a un enchufe de línea telefónica analógica el otro extremo del cable corto del teléfono.

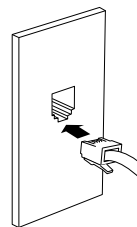

- 6 Coloque el aparato VoiceStation 100 en el centro de la sala, sobre una superficie plana estable, y presione los botones Volume Up (subir volumen) y Volume Down (bajar volumen) para ajustar el timbre.

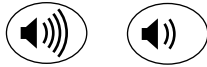

El timbre tiene tres modalidades: alto, bajo y apagado. El timbre suena cuando usted presiona los botones del volumen para indicar el estado actual.

Nota: cuando la luz indicadora de encendido/apagado está encendida, los botones del volumen controlan el nivel de sonido del altavoz. Cuando la luz indicadora de encendido/apagado está apagada, los botones del volumen controlan el volumen del timbre.

- 7 Presione el botón de encendido/apagado para obtener el tono de llamada.



Si no oye el tono de llamada, tal vez no pueda conectarse a una línea telefónica analógica. Para obtener asistencia técnica, comuníquese con el administrador o técnico encargado del sistema telefónico.

Utilización del VoiceStation 100

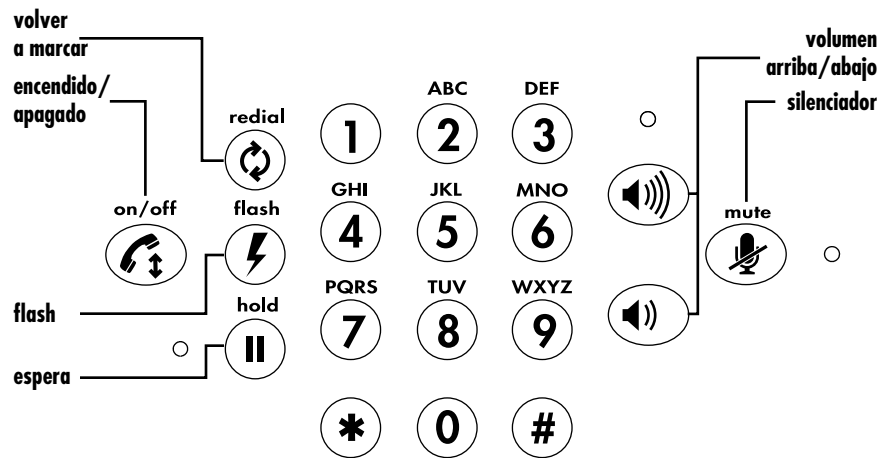

Para contestar una llamada



Presione el botón de encendido/apagado cuando escuche el tono de timbrado del VoiceStation 100.

Para contestar una llamada



Presione el botón de encendido/apagado cuando escuche el tono de timbrado del VoiceStation 100.

Para ajustar el volumen del altavoz



Cuando haga una llamada, presione el botón Volume Up (subir volumen) o Volume Down (bajar volumen) para ajustar el nivel del sonido.

Para silenciar el micrófono



Presione el botón silenciador para apagar los micrófonos e impedir que la otra persona escuche su conversación. Las luces indicadoras rojas que se encuentran cerca de los micrófonos estarán encendidas. El altavoz todavía está activo y usted puede escuchar a la otra persona. Presione otra vez el botón silenciador para reanudar la comunicación bidireccional. Las luces indicadoras rojas se apagarán.

Para poner una llamada en espera



Presione el botón de espera para poner la llamada en espera. Las luces indicadoras rojas que se encuentran cerca de los micrófonos destellarán. Presione otra vez el botón de espera para reanudar la comunicación bidireccional. Las luces indicadoras rojas se apagarán.

Para obtener acceso a las funciones especiales



Es posible que su aparato telefónico cuente con funciones especiales, tales como llamada en espera, conferencias o transferencia de llamadas, las cuales se pueden utilizar presionando la tecla Flash. Pídale al administrador o técnico encargado del sistema telefónico más información sobre las funciones especiales que se ofrecen con su aparato telefónico.

Para terminar una llamada



Presione el botón de encendido/apagado para concluir la llamada que está haciendo.

Para volver a marcar el último número



Presione el botón Redial (volver a marcar) para volver a marcar el último número telefónico.

Para grabar una conversación

Conecte el extremo de un cable dotado de conectores tipo RCA al enchufe Aux Out (auxiliar de salida) que se encuentra en el costado del suministro de energía. Conecte al enchufe Aux In (auxiliar de entrada) de la grabadora el extremo opuesto del cable.

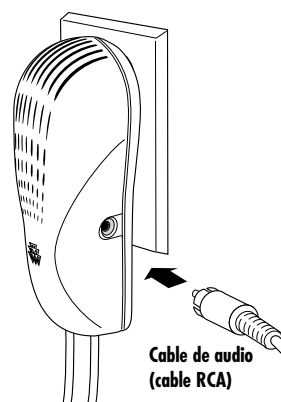

Para hablar en privado

Enchufe un teléfono en un puerto de datos del módulo de pared. Presione el botón de espera del VoiceStation 100 para poner en espera la llamada, y luego levante el auricular del teléfono que se encuentra

conectado al puerto de datos. También puede conectar al puerto de datos un aparato de facsímile o un módem de computadora.

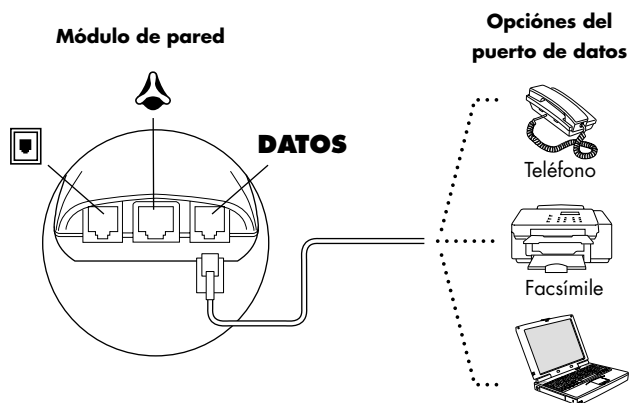

Mantenimiento

Limpie el equipo con un paño suave y seco. No utilice alcohol ni limpiadores a base de petróleo.

En caso de dificultades

No se oye el tono de marcado

- ▼ Cerciórese que todas las conexiones se hayan hecho correctamente y estén acopladas firmemente.
- ▼ Asegúrese que el cable corto esté conectado a la línea telefónica analógica corriente.
- ▼ Pruebe a utilizar otra línea telefónica.

El teléfono no suena

- ▼ Ajuste el timbre con el botón Volume Up (subir volumen).

Silencios breves, eco o palabras mutiladas

- ▼ No mueva el VoiceStation™ 100 mientras lo esté utilizando.
- ▼ Mantenga las manos alejadas del aparato durante las llamadas.
- ▼ Mantenga alejados de la unidad papeles, vasos, tazas y demás objetos.
- ▼ Al comienzo de la llamada, pida a los interlocutores presentes que tomen su turno para hablar unos momentos para permitir que el mecanismo electrónico del VoiceStation 100 se ajuste al entorno acústico.
- ▼ Es posible que la otra persona esté utilizando un equipo de calidad inferior o un puente de conferencia de medio dúplex, en cuyo caso usted no puede hacer nada.

Recepción sorda o con acústica de pozo

- ▼ Hable más cerca del aparato para que los micrófonos puedan captar su voz.
- ▼ Ponga en la sala más superficies que insonoricen (alfombras, cortinas, etc.).

Ruido excesivo

- ▼ Los equipos ruidosos tales como computadoras o ventiladores pueden hacer que resulte difícil escuchar a la otra persona. Ambas personas deberán apagar todo equipo que haga ruido.
- ▼ Trate de volver a llamar para ver si una línea distinta ofrece una mejor conexión.

Daños materiales

- ▼ Si un daño material hace que las piezas internas queden al descubierto, desconecte de inmediato el VoiceStation 100. No vuelva a conectar el aparato a la red hasta que un centro de reparaciones autorizado por Polycom lo repare.

Garantía limitada de Polycom

Polycom garantiza al usuario final que el sistema se encontrará en buen estado de funcionamiento en la fecha en que Polycom o su distribuidor autorizado entregue o instale el sistema, lo que ocurra más tarde (Fecha de garantía). Si usted notifica a Polycom o a su distribuidor autorizado dentro del año de la fecha de garantía que el aparato no funciona bien, si Polycom lo estima indicado, Polycom reparará o cambiará los componentes del aparato que no se encuentren en buen estado de funcionamiento sin efectuar ningún cargo. Las piezas que se reparen o repongan podrán ser nuevas o reacondicionadas, y sólo se intercambiarán. Si Polycom determina que el aparato no se puede reparar o reponer, retirará el aparato, y Polycom le reintegrará el precio de compra del sistema o aplicará dicho precio a la compra de otro aparato Polycom, la que usted prefiera de las dos opciones. Para obtener un resumen de la cobertura de mantenimiento de Polycom, puede llamar a Polycom al 1.800.451.0995 (únicamente en los Estados Unidos de América). Si usted compró el aparato en una concesionaria autorizada de Polycom, comuníquese con el distribuidor para obtener los detalles sobre el plan de mantenimiento que se aplica a su aparato. Esta garantía limitada de Polycom paga los

daños que el aparato experimente debido a sobrevoltajes. Conforme a esta garantía limitada, Polycom no será responsable de los daños causados por:

- ▼ No seguir las instrucciones de instalación, funcionamiento o mantenimiento de Polycom.
- ▼ Modificaciones, alteraciones o movimientos no autorizados del sistema.
- ▼ Utilización no autorizada con el aparato de servicios de comunicación ofrecidos por compañías de telecomunicaciones.
- ▼ Abuso, uso indebido, actos de negligencia o descuido por parte del cliente y personas bajo el control del cliente, o bien
- ▼ Actos por parte de terceros y casos de fuerza mayor.

La obligación de Polycom de reparar o reponer el aparato o reintegrar su valor, tal como se indicó anteriormente, es el único recurso a su alcance.

Salvo lo estipulado anteriormente, Polycom, sus filiales, proveedores y concesionarias no ofrecen garantía alguna, ya sea en forma expresa o implícita, y renuncian específicamente a toda garantía de comerciabilidad o idoneidad para un propósito en particular.

Limitación de responsabilidades

La responsabilidad de Polycom, sus filiales y proveedores ante todo reclamo, pérdida, daño o gasto por cualquier motivo (incluyendo actos u omisiones de terceros), independientemente de la forma del acto, ya sea contractual, extracontractual o de cualquier otro tipo, no superará la menor de las indemnizaciones siguientes: (1) el resarcimiento de daños directos comprobados; o (2) el costo de la reparación o reposición, los derechos pagaderos por una licencia, el cobro de alquiler anual o el precio de adquisición,

según sea el caso, del equipo objeto del reclamo. En ningún caso Polycom, sus filiales y proveedores se harán responsables de ninguna pérdida o daño incidental, especial, derivado de la confianza en el sistema, consecuente o indirecto, que surja de la utilización del equipo o se relacione de alguna manera con dicha utilización. Tal como se utiliza en este párrafo, los daños consecuentes son, entre otros, los siguientes: ganancias o rentas perdidas, y pérdidas causadas por la utilización no autorizada (o cargos por

tal utilización) de servicios o instalaciones de una compañía de telecomunicaciones regular, a la que se accedió por medio del equipo o a la que el equipo se conectó. En caso de una lesión personal causada por negligencia de Polycom, la responsabilidad de Polycom se limitará a daños comprobados. Ninguna acción o procedimiento judicial que se entable en contra de Polycom, sus filiales o

proveedores se podrá iniciar después de los veinticuatro (24) meses de que ocurra la causa que suscite la acción judicial. EN EL PRESENTE PÁRRAFO SE ESTIPULA EL ÚNICO RECURSO JUDICIAL PARA TODO RECLAMO, PÉRDIDA, DAÑO O GASTO RELACIONADO CON EQUIPO, INDEPENDIENTEMENTE DE UNA FALLA DE UN PROPÓSITO ESENCIAL.

Derechos de propiedad intelectual

Se han reservado todos los derechos conforme a las Convenciones de Propiedad Intelectual Panamericanas e Internacionales. Ninguna parte del contenido de este manual se podrá copiar, reproducir o transmitir en ninguna forma o por ningún medio, ni traducir a ningún otro idioma o formato, íntegra o parcialmente, sin la autorización escrita por parte de Polycom, Inc.

El software que este producto contiene está protegido por leyes de propiedad intelectual en los Estados Unidos y por disposiciones de tratados internacionales. Polycom, Inc. posee todos los derechos de propiedad respecto al software que este producto contiene.

Usted no descompilará, desarmará el aparato, investigará de ninguna otra forma los secretos de fabricación, ni tratará de reconstruir o descubrir ningún código fuente, idea subyacente o algoritmo del software (ni permitirá que lo haga un tercero).

No retire ninguna identificación del producto, ni ningún aviso de derechos de propiedad intelectual ni demás avisos (ni permita que lo haga un tercero).

Polycom® y el diseño del logotipo son marcas comerciales registradas, y VoiceStation™ 100 y Acoustic Clarity Technology™ son marcas comerciales de Polycom, Inc. en Estados Unidos y en diversos países.

Información sobre reglamentos y conformidad para Estados Unidos y Canadá

Parte 15 de los reglamentos

Este dispositivo cumple con la parte 15 de los reglamentos de la FCC. El funcionamiento depende de las siguientes condiciones:

- 1 Este dispositivo no deberá causar interferencia perjudicial, y
- 2 Este dispositivo deberá aceptar toda interferencia que reciba, incluso interferencias que puedan causar el mal funcionamiento del aparato.

Dispositivo o periférico digital de Clase B

NOTA: este equipo ha sido sometido a pruebas y se considera que cumple con los límites de un dispositivo digital de Clase B, conforme a la parte 15 de los reglamentos de la FCC. Estos límites se han concebido para ofrecer protección razonable contra

interferencia perjudicial en una instalación residencial. Este equipo genera, utiliza e irradia energía de radiofrecuencia, y si no se instala y utiliza conforme a las instrucciones, puede causar interferencia perjudicial en las radiocomunicaciones.

Sin embargo, no existe garantía alguna de que no ocurra interferencia en una instalación en particular. Si este equipo causa interferencia perjudicial en la recepción de radio o televisión, lo cual se puede determinar apagando y encendiendo el equipo, se aconseja al usuario que trate de corregir la interferencia mediante una o varias de las siguientes medidas:

- ▼ Reoriente o reubique la antena receptora.
- ▼ Aumente la separación entre el equipo y el auricular.
- ▼ Conecte el equipo a un tomacorriente de un circuito al cual el auricular no esté conectado.
- ▼ Consulte con el concesionario o con un técnico de radio o televisión experimentado para obtener ayuda.

Modificaciones

Conforme a la parte 15 de los reglamentos de la FCC, se avisa al usuario que todo cambio o modificación que Polycom Inc.

no apruebe expresamente podrá anular la autoridad del usuario para manejar el equipo.

Instrucciones de instalación

La instalación se debe realizar conforme a todos los reglamentos nacionales pertinentes a la conexión de cables.

El enchufe actúa como dispositivo de desconexión de la unidad.

El tomacorriente al cual este aparato se encuentra conectado se debe instalar cerca del equipo y debe estar siempre accesible.

Parte 68 de los reglamentos de la FCC

Este equipo cumple con la parte 68 de los reglamentos de la FCC. Por favor, consulte las etiquetas del equipo para obtener la siguiente información:

- ▼ Número de registro
- ▼ Equivalencia del timbre
- ▼ Nombre del concesionario
- ▼ Número del modelo
- ▼ Número de serie o fecha de fabricación
- ▼ País de origen

En caso de que se solicite, esta información se debe ofrecer a la compañía telefónica.

Notas:

- ▼ Este equipo registrado no se podrá utilizar con líneas compartidas o líneas públicas.
- ▼ Si se experimenta algún problema, el cliente deberá desconectar de la línea telefónica el equipo registrado para determinar si dicho equipo está funcionando mal. De ser así, se debe suspender la utilización del equipo hasta que se corrija el problema.
- ▼ En el caso poco probable de que el equipo cause daños a la red, la compañía telefónica le avisará con antelación de que tal vez se tenga que interrumpir temporalmente el servicio.

Pero si no es posible avisarle con antelación, la compañía telefónica le avisará lo más pronto posible. Además, le informarán de su derecho a presentar quejas ante la FCC si lo estima necesario.

▼ Es posible que la compañía telefónica haga cambios a sus instalaciones, equipos, operaciones o prácticas que podrían afectar al funcionamiento del equipo. Si ello ocurre, la compañía telefónica le avisará con antelación para que usted pueda hacer las modificaciones necesarias para mantener sin interrupciones el servicio

REN

El REN se utiliza para determinar el número de dispositivos que se puede conectar a la línea telefónica. El exceso de REN en la línea telefónica puede hacer que los dispositivos no suenen cuando entre una llamada. Normalmente, el número de REN

no debe ser de más de cinco (5.0). Para asegurarse del número de dispositivos que se pueden conectar a una línea (según lo determina el total de los REN), comuníquese con la compañía telefónica local.

Conector Telco

Con este equipo se ofrece un cordón telefónico y un enchufe modular que cumplen con los reglamentos de la FCC. Este equipo ha sido diseñado para conectarse a la red telefónica o al cableado

de las instalaciones mediante un enchufe modular compatible que cumple con la parte 68. Consulte el resto de estas instrucciones de instalación para obtener detalles.

Industry Canada (IC)

Declaración en inglés

This Class [B] digital apparatus complies with Canadian ICES- 003.

Declaración en francés

Cet appareil numérique de la classe [B] est conforme à la norme NMB-003 du Canada.

Requisitos de IC Telco

NOTIFICACIÓN: la etiqueta de Industry Canada identifica el equipo certificado. Esta certificación significa que el equipo cumple con los requisitos protectores, de seguridad y de funcionamiento de la red de telecomunicaciones, tal como se prescribe en los documentos apropiados de requisitos técnicos del equipo terminal. El

Departamento no garantiza que el usuario quedará satisfecho con el funcionamiento. Antes de instalar este equipo, el usuario debe cerciorarse de contar con la autorización debida para conectarse a las instalaciones de la compañía local de telecomunicaciones.

El equipo también se debe instalar utilizando un método de conexión aceptable. El cliente debe reconocer que el hecho de cumplir con las condiciones antes mencionadas posiblemente no impida el deterioro del servicio en algunas situaciones. Un representante designado por el proveedor debe coordinar las reparaciones del equipo certificado. Toda reparación o alteración que el usuario haga a este equipo, o bien el mal funcionamiento del mismo, podría dar a la compañía de telecomunicaciones una razón para pedirle al usuario que desconecte el equipo. Para su propia protección, el usuario debe asegurarse de que, de haberlas, las conexiones eléctricas a tierra del servicio de electricidad, de las líneas telefónicas y del sistema interno de tubos metálicos para el agua, estén acopladas. Esta medida de precaución es particularmente importante en las zonas rurales.

Precaución: el usuario no debe tratar de hacer las conexiones él mismo, sino que debe comunicarse con las autoridades de inspección eléctrica pertinentes o con un electricista según resulte apropiado.

“NOTIFICACIÓN: el número de equivalencia del timbre (Ringer Equivalence Number, REN) que se asigna a cada terminal pertinente indica el número máximo de terminales que se deben conectar a una interfaz telefónica. La terminación de una interfaz puede consistir en cualquier combinación de dispositivos, siempre que la suma de los números de equivalencia del timbre de todos los dispositivos no ascienda a más de cinco.”

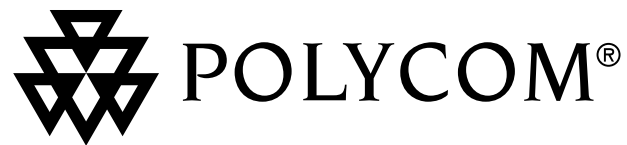

Technical Support in the United States
408.526.9000 Internet <http://www.polycom.com>

Polycom, Inc. 1565 Barber Lane Milpitas, CA 95035
Telephone 408.526.9000 or toll-free in the U.S. 800.POLYCOM
Facsimile 408.526.9100



Polycom®, VoiceStation™, and the Polycom logo design are registered trademarks
of Polycom, Inc. in the U.S. and various countries. ©2001 Polycom, Inc. All Rights Reserved.

NA 1725-06866-001

Free Manuals Download Website

<http://myh66.com>

<http://usermanuals.us>

<http://www.somanuals.com>

<http://www.4manuals.cc>

<http://www.manual-lib.com>

<http://www.404manual.com>

<http://www.luxmanual.com>

<http://aubethermostatmanual.com>

Golf course search by state

<http://golfingnear.com>

Email search by domain

<http://emailbydomain.com>

Auto manuals search

<http://auto.somanuals.com>

TV manuals search

<http://tv.somanuals.com>