

Instruction manual

**MODEL
C7501M**

Single Stage Oil lubricated Compressor



IMPORTANT

Please make certain that the person who is to use this equipment carefully reads and understands these instructions before starting operations.

The Model and Serial No. plate is located on the frame. Record these numbers in the spaces below and retain for future reference.

Model No. _____

Type _____

Serial No. _____

To learn more about Porter-Cable
visit our website at:
www.deltaportercable.com

PORTER-CABLE®

SAFETY GUIDELINES - DEFINITIONS

This manual contains information that is important for you to know and understand. This information relates to protecting YOUR SAFETY and PREVENTING EQUIPMENT PROBLEMS. To help you recognize this information, we use the symbols below. Please read the manual and pay attention to these symbols.

<p>⚠ DANGER: Indicates an imminently hazardous situation which, if not avoided, will result in death or serious injury.</p>	<p>⚠ CAUTION: Indicates a potentially hazardous situation which, if not avoided, may result in minor or moderate injury.</p>
<p>⚠ WARNING: Indicates a potentially hazardous situation which, if not avoided, could result in death or serious injury.</p>	<p>CAUTION: Used without the safety alert symbol indicates a potentially hazardous situation which, if not avoided, may result in property damage.</p>

IMPORTANT SAFETY INSTRUCTIONS

⚠ WARNING: This product contains chemicals known to the State of California to cause cancer, and birth defects or other reproductive harm. *Wash hands after handling.*

⚠ WARNING: Some dust contains chemicals known to the State of California to cause cancer, birth defects or other reproductive harm such as asbestos and lead in lead based paint.

⚠ WARNING: To reduce the risk of injury, read the instruction manual.



SAVE THESE INSTRUCTIONS

HAZARD



⚠ DANGER: RISK OF EXPLOSION OR FIRE

WHAT CAN HAPPEN	HOW TO PREVENT IT
<ul style="list-style-type: none"> It is normal for electrical contacts within the motor and pressure switch to spark. 	<ul style="list-style-type: none"> Always operate the compressor in a well ventilated area free of combustible materials, gasoline, or solvent vapors.
<ul style="list-style-type: none"> If electrical sparks from compressor come into contact with flammable vapors, they may ignite, causing fire or explosion. 	<ul style="list-style-type: none"> If spraying flammable materials, locate compressor at least 20' (6.1 m) away from spray area. An additional length of air hose may be required. Store flammable materials in a secure location away from compressor.

<ul style="list-style-type: none"> Restricting any of the compressor ventilation openings will cause serious overheating and could cause fire. 	<ul style="list-style-type: none"> Never place objects against or on top of compressor. Operate compressor in an open area at least 12" (30.5 cm) away from any wall or obstruction that would restrict the flow of fresh air to the ventilation openings. Operate compressor in a clean, dry well ventilated area. Do not operate unit in any confined area. Store indoors.
<ul style="list-style-type: none"> Unattended operation of this product could result in personal injury or property damage. To reduce the risk of fire, do not allow the compressor to operate unattended. 	<ul style="list-style-type: none"> Always remain in attendance with the product when it is operating. Always turn off and disconnect electrical supply from unit when not in use.

HAZARD



▲ DANGER: RISK TO BREATHING (ASPHYXIATION)

WHAT CAN HAPPEN	HOW TO PREVENT IT
<ul style="list-style-type: none"> The compressed air directly from your compressor is not safe for breathing. The air stream may contain carbon monoxide, toxic vapors, or solid particles from the air tank. Breathing these contaminants can cause serious injury or death. 	<ul style="list-style-type: none"> Never use air obtained directly from the compressor to supply air for human consumption. The compressor is not equipped with suitable filters and in-line safety equipment for human consumption.
<ul style="list-style-type: none"> Exposure to chemicals in dust created by power sanding, sawing, grinding, drilling, and other construction activities may be harmful. Sprayed materials such as paint, paint solvents, paint remover, insecticides, weed killers, may contain harmful vapors and poisons. 	<ul style="list-style-type: none"> Work in an area with good cross ventilation. Read and follow the safety instructions provided on the label or safety data sheets for the materials you are spraying. Always use certified safety equipment: NIOSH/OSHA respiratory protection or properly fitting face mask designed for use with your specific application.

HAZARD



▲ DANGER: RISK OF SERIOUS INJURY OR PROPERTY DAMAGE WHEN TRANSPORTING COMPRESSOR

WHAT CAN HAPPEN	HOW TO PREVENT IT
<ul style="list-style-type: none"> Oil can leak or spill and could result in fire or breathing hazard; serious injury or death can result. Oil leaks will damage carpet, paint or other surfaces in vehicles or trailers. 	<ul style="list-style-type: none"> Always place compressor on a protective mat when transporting to protect against damage to vehicle from leaks. Remove compressor from vehicle immediately upon arrival at your destination. Always transport and store unit in an upright position.

HAZARD



⚠ WARNING: RISK OF BURSTING

Air Tank: The air tank on your compressor is designed and may be UM coded [for units with air tanks greater than 6" (152.4 mm) diameter] according to ASME Section VIII, Div. 1 rules. All pressure vessels should be inspected once every two years. To find your state pressure vessels inspector, look under the Division of Labor and Industries in the government section of a phone book .

The following conditions could lead to a weakening of the air tank, and result in a violent air tank explosion:

WHAT CAN HAPPEN	HOW TO PREVENT IT
<ul style="list-style-type: none">• Failure to properly drain condensed water from air tank, causing rust and thinning of the steel air tank.	<ul style="list-style-type: none">• Drain air tank daily or after each use. If air tank develops a leak, replace it immediately with a new air tank or replace the entire compressor.
<ul style="list-style-type: none">• Modifications or attempted repairs to the air tank.	<ul style="list-style-type: none">• Never drill into, weld, or make any modifications to the air tank or its attachments. Never attempt to repair a damaged or leaking air tank. Replace with a new air tank.
<ul style="list-style-type: none">• Unauthorized modifications to the safety valve or any other components which control air tank pressure.	<ul style="list-style-type: none">• The air tank is designed to withstand specific operating pressures. Never make adjustments or parts substitutions to alter the factory set operating pressures.
<ul style="list-style-type: none">• Excessive vibration can weaken the air tank of a stationary compressor and cause an explosion.	<ul style="list-style-type: none">• The compressor must be properly mounted, see Anchoring under <i>Installation</i>.
Attachments & accessories:	
<ul style="list-style-type: none">• Exceeding the pressure rating of air tools, spray guns, air operated accessories, tires, and other inflatables can cause them to explode or fly apart, and could result in serious injury.	<ul style="list-style-type: none">• Follow the equipment manufacturers recommendation and never exceed the maximum allowable pressure rating of attachments. Never use compressor to inflate small low pressure objects such as children's toys, footballs, basketballs, etc.
Tires:	
<ul style="list-style-type: none">• Over inflation of tires could result in serious injury and property damage.	<ul style="list-style-type: none">• Use a tire pressure gauge to check the tires pressure before each use and while inflating tires; see the tire sidewall for the correct tire pressure. NOTE: Air tanks, compressors and similar equipment used to inflate tires can fill small tires similar to these very rapidly. Adjust pressure regulator on air supply to no more than the rating of the tire pressure. Add air in small increments and frequently use the tire gauge to prevent over inflation.

HAZARD



⚠ WARNING: RISK OF ELECTRICAL SHOCK

WHAT CAN HAPPEN	HOW TO PREVENT IT
<ul style="list-style-type: none"> Your compressor is powered by electricity. Like any other electrically powered device, if it is not used properly it may cause electric shock. 	<ul style="list-style-type: none"> Never operate the compressor outdoors when it is raining or in wet conditions. Never operate compressor with protective covers removed or damaged.
<ul style="list-style-type: none"> Repairs attempted by unqualified personnel can result in serious injury or death by electrocution. 	<ul style="list-style-type: none"> Any electrical wiring or repairs required on this product should be performed by authorized service center personnel in accordance with national and local electrical codes.
<ul style="list-style-type: none"> Electrical Grounding: Failure to provide adequate grounding to this product could result in serious injury or death from electrocution. Refer to Grounding Instructions paragraph in the <i>Installation</i> section. 	<ul style="list-style-type: none"> Make certain that the electrical circuit to which the compressor is connected provides proper electrical grounding, correct voltage and adequate fuse protection.

HAZARD



⚠ WARNING: RISK FROM FLYING OBJECTS

WHAT CAN HAPPEN	HOW TO PREVENT IT
<ul style="list-style-type: none"> The compressed air stream can cause soft tissue damage to exposed skin and can propel dirt, chips, loose particles, and small objects at high speed, resulting in property damage or personal injury. 	<ul style="list-style-type: none"> Always wear certified safety equipment: ANSI Z87.1 eye protection (CAN/CSA Z94.3) with side shields when using the compressor. Never point any nozzle or sprayer toward any part of the body or at other people or animals. Always turn the compressor off and bleed pressure from the air hose and air tank before attempting maintenance, attaching tools or accessories.

HAZARD



⚠ WARNING: RISK OF HOT SURFACES

WHAT CAN HAPPEN	HOW TO PREVENT IT
<ul style="list-style-type: none"> Touching exposed metal such as the compressor head, engine head, engine exhaust or outlet tubes, can result in serious burns. 	<ul style="list-style-type: none"> Never touch any exposed metal parts on compressor during or immediately after operation. Compressor will remain hot for several minutes after operation. Do not reach around protective shrouds or attempt maintenance until unit has been allowed to cool.

HAZARD



⚠ WARNING: RISK FROM MOVING PARTS

WHAT CAN HAPPEN	HOW TO PREVENT IT
<ul style="list-style-type: none">• Moving parts such as the pulley, flywheel, and belt can cause serious injury if they come into contact with you or your clothing.	<ul style="list-style-type: none">• Never operate the compressor with guards or covers which are damaged or removed.• Keep your hair, clothing, and gloves away from moving parts. Loose clothes, jewelry, or long hair can be caught in moving parts.• Air vents may cover moving parts and should be avoided as well.
<ul style="list-style-type: none">• Attempting to operate compressor with damaged or missing parts or attempting to repair compressor with protective shrouds removed can expose you to moving parts and can result in serious injury.	<ul style="list-style-type: none">• Any repairs required on this product should be performed by authorized service center personnel.

HAZARD



⚠ WARNING: RISK OF UNSAFE OPERATION

WHAT CAN HAPPEN	HOW TO PREVENT IT
<ul style="list-style-type: none">• Unsafe operation of your compressor could lead to serious injury or death to you or others.	<ul style="list-style-type: none">• Review and understand all instructions and warnings in this manual.• Become familiar with the operation and controls of the air compressor.• Keep operating area clear of all persons, pets, and obstacles.• Keep children away from the air compressor at all times.• Do not operate the product when fatigued or under the influence of alcohol or drugs. Stay alert at all times.• Never defeat the safety features of this product.• Equip area of operation with a fire extinguisher.• Do not operate machine with missing, broken, or unauthorized parts.

HAZARD



⚠ WARNING: RISK OF INJURY FROM LIFTING

WHAT CAN HAPPEN	HOW TO PREVENT IT
<ul style="list-style-type: none">• Serious injury can result from attempting to lift too heavy an object.	<ul style="list-style-type: none">• The compressor is too heavy to be lifted by one person. Obtain assistance from others before lifting.

HAZARD



⚠ CAUTION: RISK FROM NOISE

WHAT CAN HAPPEN	HOW TO PREVENT IT
<ul style="list-style-type: none">Under some conditions and duration of use, noise from this product may contribute to hearing loss.	<ul style="list-style-type: none">Always wear certified safety equipment: ANSI S12.6 (S3.19) hearing protection.

SAVE THESE INSTRUCTIONS FOR FUTURE USE

SPECIFICATIONS

Model No.	C7501M
Running Horsepower	*3.0
Voltage/Hertz/Phase	240V/60/1
Minimum Branch Circuit Requirement	15 Amp
Fuse Type	Time Delay
Air Tank Capacity (Gallon)	60 ASME, Vertical (227.1 liters)
Approximate Cut-in Pressure	110 PSIG
Approximate Cut-out Pressure	135 PSIG
SCFM @ 40 PSIG	*12.2
SCFM @ 90 PSIG	*10.1

*Tested per ISO 1217

Refer to Glossary for abbreviations.

GLOSSARY

Become familiar with these terms before operating the unit.

CFM: Cubic feet per minute.

SCFM: Standard cubic feet per minute; a unit of measure of air delivery.

PSIG: Pounds per square inch gauge; a unit of measure of pressure.

Code Certification: Products that bear one or more of the following marks: UL, CUL, ETL, CETL, have been evaluated by OSHA certified independent safety laboratories and meet the applicable Standards for Safety.

Cut-In Pressure: While the motor is off, air tank pressure drops as you continue to use your accessory. When the tank pressure drops to a certain low level the motor will restart automatically. The low pressure at which the motor automatically restarts is called "cut-in" pressure.

Cut-Out Pressure: When an air compressor is turned on and begins to run, air pressure in the air tank begins to build. It builds to a certain high pressure before the motor automatically shuts off - protecting your air tank from pressure higher than its capacity. The high pressure at which the motor shuts off is called "cut-out" pressure.

Branch Circuit: Circuit carrying electricity from electrical panel to outlet.

To Lock Out Power: Place a lock on the line power switch so no one else can turn on the power.

DUTY CYCLE

This air compressor pump is capable of running continuously. However, to prolong the life of your air compressor, it is recommended that a 50%-75% average duty cycle be maintained; that is, the air compressor pump should not run more than 30-45 minutes in any given hour.

ACCESSORIES

Accessories for this unit are available at the store the unit was purchased.

▲ CAUTION: The use of any other accessory not recommended for use with this tool could be hazardous. Use only accessories rated equal to or higher than the rating of the air compressor.

ASSEMBLY

TOOLS REQUIRED FOR ASSEMBLY

- 1 - 9/16" socket or open end wrench
- 1 - Electric Drill

UNPACKING

1. Remove all packaging.

▲ CAUTION: It may be necessary to brace or support one side of the outfit when removing the pallet because the air compressor will have a tendency to tip.

2. Remove and discard the (4) screws and washers holding the compressor to the pallet.
3. With the help of another person carefully remove air compressor from pallet and place on a level surface.

▲ CAUTION: This compressor was shipped with oil in the pump crankcase. Check oil before operating air compressor, see **Check Oil** under *Maintenance*.

INSTALLATION

LOCATION OF THE AIR COMPRESSOR

- Locate the air compressor in a clean, dry, and well ventilated area.
- Located the air compressor at least 12" (30.5 cm) away from the wall or other obstructions that will interfere with the flow of air.
- Locate the air compressor as close to the main power supply as possible to avoid using long lengths of electrical wiring. **NOTE:** Long lengths of electrical wiring could cause power loss to the motor.
- The air filter must be kept clear of obstructions which could reduce air flow to the air compressor.

ANCHORING OF THE AIR COMPRESSOR

▲ WARNING: Risk of bursting. Excessive vibration can weaken the air tank and cause an explosion. The compressor must be properly mounted.

The air compressor MUST be bolted to a solid, level surface.

Hardware needed:

- 4 - Concrete anchors (not supplied)
 - 4 - 3/8" Lag screw to fit concrete anchors (not supplied)
 - 4 - Washers
(found in parts bag)
 - shims (if needed)
1. Place the air compressor on on a solid, level surface.
 2. Mark the surface using the holes in the air compressor feet as a template.
 3. Drill holes in the surface for the concrete anchors. Install concrete anchors.
 4. Line-up holes in surface with holes in air compressor feet.
 5. Place the (4) washers (supplied) between the floor and air compressor feet. If needed, solid shims may be placed between the washers and floor to evenly distribute weight on all four feet. See next figure.

- Place the (4) 3/8" lag screws through the air compressor feet, washers, shims, and into the anchors.
- Torque 3/8" lag screws to 7-10 ft.-lbs (9.5-13.5 Nm).

WIRING INSTRUCTIONS

⚠ CAUTION: Improper electrical installation of this product may void its warranty and your fire insurance. Have circuit wiring performed by qualified personnel such as a licensed electrician who is familiar with the current national electrical code and any prevailing local electrical codes.

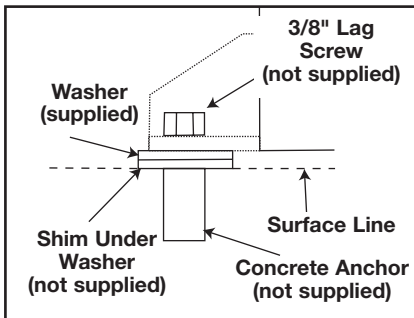

⚠ WARNING: Risk of electrical shock. Improper electrical grounding can result in electrical shock. The wiring should be done by a qualified electrician

A qualified electrician needs to know the following before wiring:

- The amperage rating of the electrical box should be adequate. Refer to the Specification Chart, in the parts manual, for this information.
- The supply line should have the same electrical characteristics (voltage, cycle, phase) as the motor. Refer to the motor nameplate, on side of motor, for this information.

NOTE: The wiring must be the same as the motor nameplate voltage plus or minus 10%. Refer to local codes for recommended wire sizes, correct wire size, and maximum wire run; undersize wire causes high amp draw and overheating to the motor.

⚠ WARNING: Risk of electrical shock. Electrical wiring must be located away from hot surfaces such as manifold assembly, compressor outlet tubes, heads, or cylinders.

GROUNDING INSTRUCTIONS

This product should be connected to a metallic, permanent wiring system, of an equipment-grounding terminal or lead on the product.

VOLTAGE AND CIRCUIT PROTECTION

Refer to the specification chart for the voltage and minimum branch circuit requirements.

⚠ CAUTION: Certain air compressors can be operated on a 15 amp circuit if the following conditions are met.

- Voltage supply to circuit must comply with the National Electrical Code.
- Circuit is not used to supply any other electrical needs.
- Extension cords comply with specifications.
- Circuit is equipped with a 15 amp circuit breaker or 15 amp time delay fuse.

NOTE: If compressor is connected to a circuit protected by fuses, use only time delay fuses. Time delay fuses should be marked "D" in Canada and "T" in the US.

If any of the above conditions cannot be met, or if operation of the compressor repeatedly causes interruption of the power, it may be necessary to operate it from a 20 amp circuit. It is not necessary to change the cord set.

AIR DISTRIBUTION SYSTEM

⚠ WARNING: Plastic or PVC pipe is not designed for use with compressed air. Regardless of its indicated pressure rating, plastic pipe can burst from air pressure. Use only metal pipe for air distribution lines.

The next figure represents a typical air distribution system. The following are tips to remember when setting up the air compressor's air distribution system.

- Use pipe that is the same size as the air tank outlet. Piping that is too small will restrict the flow of air.
- If piping is over 100' (30.5 m) long, use the next larger size.
- Bury underground lines below the frost line and avoid pockets where condensation can gather and freeze. Apply pressure before underground lines are covered to make sure all pipe joints are free of leaks.
- A flexible coupling is recommended to be installed between the air discharge outlet and main air distribution line to allow for vibration.
- A separate regulator is recommended to control the air pressure. Air pressure from the tank is usually too high for individual air driven tools.

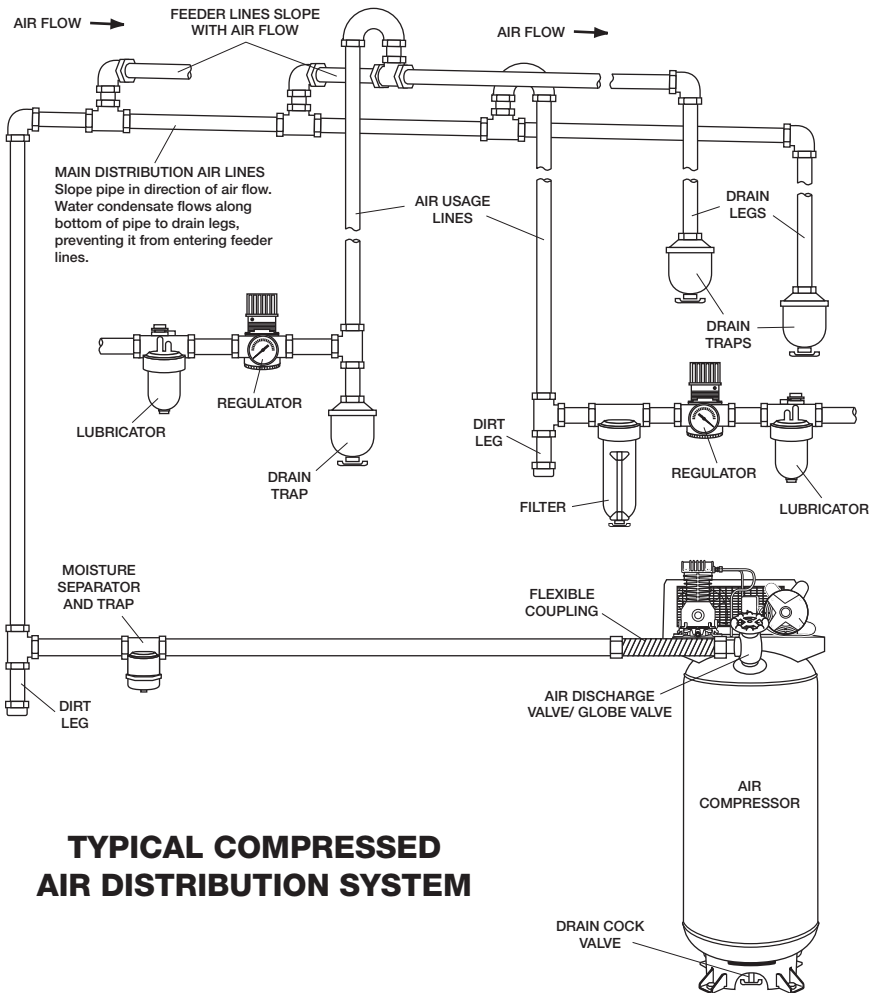

OPERATION

KNOW YOUR AIR COMPRESSOR

READ THIS OWNER'S MANUAL AND SAFETY RULES BEFORE OPERATING YOUR UNIT. Compare the illustrations with your unit to familiarize yourself with the location of various controls and adjustments. Save this manual for future reference.

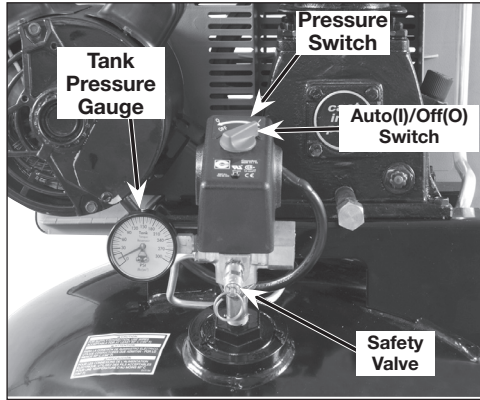

DESCRIPTION OF OPERATION

Become familiar with these controls before operating the unit.

Auto(I)/Off(O) Switch: Turn this switch "Auto (I)" to provide automatic power to the pressure switch and "Off (O)" to remove power at the end of each use.

Pressure Switch: The pressure switch automatically starts the motor when the air tank pressure drops below the factory set "cut-in" pressure. It stops the motor when the air tank pressure reaches the factory set "cut-out" pressure.

Safety Valve: If the pressure switch does not shut off the air compressor at its "cut-out" pressure setting, the safety valve will protect against high pressure by "popping out" at its factory set pressure (slightly higher than the pressure switch "cut-out" setting).

Tank Pressure Gauge: The tank pressure gauge indicates the reserve air pressure in the tank.

Globe Valve: (sold separately, not shown) Opens and closes air discharge valve. Turn knob counter-clockwise to open and clockwise to close.

Regulator (sold separately, not shown): An air pressure regulator or a separate air transformer which combines the functions of air regulation and/or moisture and dirt removal is recommended for most applications.

Cooling System (not shown): This compressor contains an advanced design cooling system. At the heart of this cooling system is an engineered fan. It is perfectly normal for this fan to blow air through the vent holes in large amounts. You know that the cooling system is working when air is being expelled.

Air Compressor Pump (not shown): Compresses air into the air tank. Working air is not available until the compressor has raised the air tank pressure above that required at the air outlet.

Drain Valve: The drain valve is located at the base of the air tank and is used to drain condensation at the end of each use.



Check Valve: When the air compressor is operating, the check valve is "open", allowing compressed air to enter the air tank. When the air compressor reaches "cut-out" pressure, the check valve "closes", allowing air pressure to remain inside the air tank.

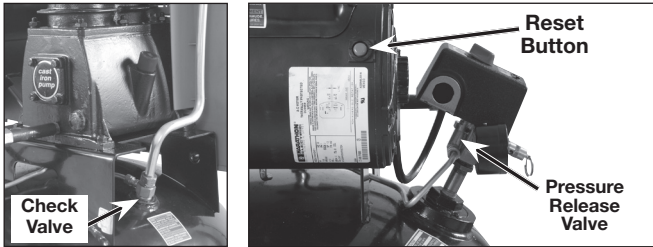

Pressure Release Valve: The pressure release valve located on the side of the pressure switch, is designed to automatically release compressed air from the compressor head and the outlet tube when the air compressor reaches "cut-out" pressure or is shut off. The pressure release valve allows the motor to restart freely. When the motor stops running, air will be heard escaping from this valve for a few seconds. No air should be heard leaking when the motor is running or after the unit reaches "cut-out" pressure.

Motor Overload Protector: This motor has a manual thermal overload protector. If the motor overheats for any reason, the overload protector will shut off the motor. The motor must be allowed to cool down before restarting. To restart:

1. Place the Auto/Off lever in the "Off" position.
2. Allow the motor to cool.
3. Depress the red reset button on the motor.
4. Place the Auto/Off lever in the "Auto" position to restart the motor.

Air Intake Filter (not shown): This filter is designed to clean air coming into the pump. This filter must always be clean and ventilation openings free from obstructions. See "Maintenance".

HOW TO USE YOUR UNIT

How to Stop:

1. Set the Auto/Off lever to "Off".

Before Starting

▲WARNING: Do not operate this unit until you read and understand this instruction manual for safety, operation and maintenance instructions.

Break-in Procedure

▲CAUTION: Risk of Unsafe Operation. Serious damage may result if the following break-in instructions are not closely followed.

This procedure is required **before** the air compressor is put into service and when the check valve or a complete compressor pump has been replaced.

1. Make sure the Auto/Off lever is in the "Off" position.
2. Check oil level in pump. See **Oil** paragraph in the *Maintenance* section for instructions.
3. Recheck all wiring. Make sure wires are secure at all terminals connections. Make sure all contacts move freely and are not obstructed.
4. Open the globe valve fully to permit air to escape and prevent air pressure build up in the air tank during the break-in period.
5. Move the Auto/Off lever to "Auto" position. The compressor will start.
6. Run the compressor for 20 minutes. Make sure the globe valve is open and there is minimal air pressure build-up in tank.

7. Check all air line fittings and connections/piping for air leaks by applying a soap solution. Correct if necessary. **NOTE:** Minor leaks can cause the air compressor to overwork, resulting in premature breakdown or inadequate performance.
8. Check for excessive vibration. Readjust or shim air compressor feet, if necessary.
9. After 20 minutes, close the globe valve. The air receiver will fill to "cut-out" pressure and the motor will stop.

The compressor is now ready for use.

Before Each Start-Up

1. Place Auto/Off lever to "Off".
2. Close the globe valve.
3. Visually inspect air hose, replace if needed.
4. Attach hose and accessories.

⚠ WARNING: Risk of unsafe operation. Firmly grasp air hose in hand when installing or disconnecting to prevent hose whip.

⚠ WARNING: Risk of unsafe operation. Do not use damaged or worn accessories.

NOTE: A regulator MUST be installed when using accessories rated at less than 110 psi.

NOTE: The hose or accessory will require a quick connect plug if the air outlet is equipped with a quick connect socket.

⚠ WARNING: Risk of bursting. Too much air pressure causes a hazardous risk of bursting. Check the manufacturer's maximum pressure rating for air tools and accessories. The regulator outlet pressure must never exceed the maximum pressure rating.

⚠ CAUTION: Risk of unsafe operation. Compressed air from the unit may contain water condensation and oil mist. Do not spray unfiltered air at an item that could be damaged by moisture. Some air tools and accessories may require filtered air. Read the instructions for the air tools and accessories.

How to Start

1. Turn the Auto/Off lever to "Auto" and allow tank pressure to build. Motor will stop when tank pressure reaches "cut-out" pressure.
2. When the tank pressure reaches "cut-out" pressure open the globe valve.

IMPORTANT: When using regulator and other accessories refer to the manufacturer's instructions.

⚠ WARNING: Risk of bursting. If any unusual noise or vibration is noticed, stop the compressor immediately and have it checked by a trained service technician.

The compressor is ready for use.

MAINTENANCE

CUSTOMER RESPONSIBILITIES

	Before each use	Daily or after each use	Every 8 hours	Every 40 hours	Every 100 hours	Every 160 hours	Yearly
Check Safety Valve	•						
Drain Tank		•					
Oil Leaks			•				
Check Pump Oil			•				
Change Pump Oil						•	
Unusual Noise and/or Vibration			•				
Air Filter					• (1)		
Drive Belt-Condition				•			
Motor Pulley/Flywheel alignment					•		
Air compressor pump intake and exhaust valves							•
Inspect air lines and fittings for leaks	•						
Head Bolts - Check the torques of the head bolts after the first five hours of operation. 1- more frequent in dusty or humid conditions							

⚠ WARNING: Risk of unsafe operation. Unit cycles automatically when power is on. When performing maintenance, you may be exposed to voltage sources, compressed air, or moving parts. Personal injuries can occur. Before performing any maintenance or repair, disconnect power source from the compressor and bleed off all air pressure.

To ensure efficient operation and longer life of the air compressor outfit, a routine maintenance schedule should be prepared and followed. The following routine maintenance schedule is geared to an outfit in a normal working environment operating on a daily basis. If necessary, the schedule should be modified to suit the conditions under which your compressor is used. The modifications will depend upon the hours of operation and the working environment. Compressor outfits in an extremely dirty and/or hostile environment will require a greater frequency of all maintenance checks.

NOTE: See *Operation* section for the location of controls.

TO CHECK SAFETY VALVE

⚠ WARNING: Risk of bursting. If the safety valve does not work properly, over-pressurization may occur, causing air tank rupture or an explosion.

⚠ WARNING: Risk from flying objects. Always wear certified safety equipment: ANSI Z87.1 eye protection (CAN/CSA Z94.3) with side shields.

1. Before starting compressor, pull the ring on the safety valve to make sure that the safety valve operates freely. If the valve is stuck or does not operate smoothly, it must be replaced with the same type of valve.

TO DRAIN TANK

⚠ WARNING: Risk of unsafe operation. Air tanks contain high pressure air. Keep face and other body parts away from outlet of drain. Use eye protection [ANSI Z87.1 (CAN/CSA Z94.3)] when draining as debris can be kicked up into face.

⚠ WARNING: Risk from noise. Use ear protection (ANSI S12.6 (S3.19)) as air flow noise is loud when draining.

NOTE: All compressed air systems generate condensate that accumulates in any drain point (e.g., tanks, filter, aftercoolers, dryers). This condensate contains lubricating oil and/or substances which may be regulated and must be disposed of in accordance with local, state, and federal laws and regulations.

1. Set the Auto/Off lever to "Off".
2. Close the globe valve.
3. Remove the air tool or accessory.
4. Open the globe valve and allow the air to slowly bleed from the air tank until tank pressure is approximately 20 psi.
5. Close the globe valve.
6. Drain water from air tank by opening drain valve on bottom of tank.

⚠ WARNING: Risk of bursting. Water will condense in the air tank. If not drained, water will corrode and weaken the air tank causing a risk of air tank rupture.

CAUTION: Risk of property damage. Drain water from air tank may contain oil and rust which can cause stains.

7. After the water has been drained, close the drain valve. The air compressor can now be stored.

NOTE: If drain valve is plugged, release all air pressure. The valve can then be removed, cleaned, then reinstalled.

OIL

⚠ CAUTION: Use air compressor oil only. Multi-weight automotive engine oils like 10W30 should not be use in air compressors. They leave carbon deposits on critical components, thus reducing performance and compressor life.

NOTE: Use 30W compressor oil or a heavy duty SAE 30W, non-detergent, SF grade or better oil. DO NOT use multi-weight automotive engine oils, they will reduce compressor life. Under extreme winter condition use SAE-10 weight oil.

NOTE: Crankcase oil capacity is approximately 16 fluid ounces (0.47 L).

Checking

1. The oil level should be to the middle of the sight glass (C).
2. If needed remove oil fill plug (A) and slowly add oil until it reaches the middle of the sight glass.

Changing

1. Remove the oil fill plug (A).
2. Remove the oil drain plug (B) and drain oil into a suitable container.
3. Replace the oil drain plug (B) and tighten securely.
4. Slowly add compressor oil until the oil level is in the middle of the sightglass (C). **NOTE:** When filling the crankcase, the oil flows very slowly into the pump. If the oil is added too quickly, it will overflow and appear to be full.

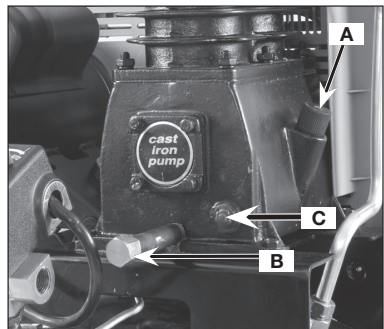

⚠ CAUTION: Risk of Unsafe Operation. Overfilling with oil will cause premature compressor failure. Do not overfill.

5. Replace oil fill plug (A) and tighten securely.

AIR FILTER - INSPECTION AND REPLACEMENT

⚠ WARNING: Hot surfaces. Risk of burn. Compressor heads are exposed when filter cover is removed. Allow compressor to cool prior to servicing.

⚠ CAUTION: Keep the air filter clean at all times. Do not operate the air compressor with the air filter removed.

A dirty air filter will not allow the compressor pump to operate at full capacity. Before using the compressor pump, check the air filter to make sure it is clean and in place.

If it is dirty, replace it with a new filter.

1. Using a pair of needle nose pliers or a screwdriver pull or pry out the old filter and carefully clean the filter area.
2. Push the new air filter in place.

IMPORTANT: Do not operate the compressor with the air filter removed.

BELT - REPLACEMENT

⚠ WARNING: Risk of personal injury. Serious injury or damage may occur if parts of the body or loose items get caught in moving parts. Never operate the outfit with the belt guard removed. The belt guard should be removed only when the air compressor power is disconnected.

1. Turn air compressor off, lock out the power supply, and relieve all air pressure from the air tank.
2. Remove the front of the belt guard by disengaging the snaps. Insert a flat bladed screwdriver at each snap location and pry the beltguard apart.

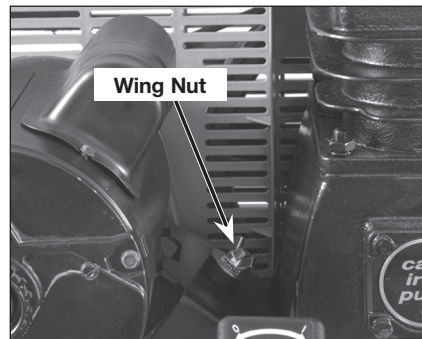
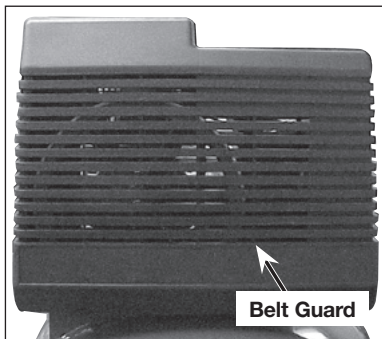

3. Loosen the wing nut on hold down plate and tilt motor to allow for easy removal or installation of the belt.
4. Remove belt.

⚠ WARNING: Risk of moving parts. Use caution when rolling belt onto flywheel, fingers can get caught between the belt and flywheel.

5. Replace belt. **NOTE:** The belt must be centered over the grooves on the flywheel and motor pulley.
6. Turn the wing nut on the hold down plate until it makes contact with the washer, plus one additional turn.
7. Replace the belt guard.

MOTOR PULLEY/FLYWHEEL ALIGNMENT

NOTE: Once the motor pulley has been moved from its factory set location, the grooves of the flywheel and pulley must be aligned to within 1/16" (1.6 mm) to prevent excessive belt wear.

The air compressor flywheel and motor pulley must be in-line (in the same plane) within 1/16" (1.6 mm) to assure belt retention within flywheel belt grooves. To check alignment, perform the following steps:

1. Turn air compressor off, lock out the power supply, and relieve all air pressure from the air tank.
2. Remove belt guard.
3. Place a straightedge against the outside of the flywheel and the motor drive pulley.
4. Measure the distance between the edge of the belt and the straightedge at points A1 and A2 in figure. The difference between measurements should be no more than 1/16" (1.6 mm).
5. If the difference is greater than 1/16" (1.6 mm) loosen the set screw holding the motor drive pulley to the shaft and adjust the pulley's position on the shaft until the A1 and A2 measurements are within 1/16" (1.6 mm) of each other.
6. Tighten the motor drive pulley set screw.
7. Visually inspect the motor drive pulley to verify that it is perpendicular to the drive motor shaft. Points B1 and B2 of Figure should appear to be equal. If they are not, loosen the setscrew of the motor drive pulley and equalize B1 and B2, using care not to disturb the belt alignment performed in step 2.
8. Retighten the motor drive pulley setscrew. Torque to 70-100 in-lbs (7.9-11.3 Nm).
9. Reinstall belt guard.

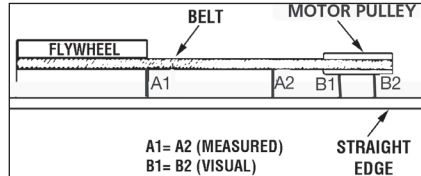

AIR COMPRESSOR PUMP INTAKE AND EXHAUST VALVES

Once a year have a Trained Service Technician check the air compressor pump intake and exhaust valves.

INSPECT AIR LINES AND FITTINGS FOR LEAKS

1. Turn air compressor off, lock out the power supply, and relieve all air pressure from the air tank.
2. Apply a soap solution to all air line fittings and connections/piping.
3. Correct any leaks found.

IMPORTANT: Even minor leaks can cause the air compressor to overwork, resulting in premature breakdown or inadequate performance.

AIR COMPRESSOR HEAD BOLTS - TORQUING

The air compressor pump head bolts should be kept properly torqued. Check the torques of the head bolts after the first five hours of operation. Torque to 28-39 ft.-lbs (38.0-52.9 Nm).

SERVICE AND ADJUSTMENTS

ALL MAINTENANCE AND REPAIR OPERATIONS NOT LISTED MUST BE PERFORMED BY TRAINED SERVICE TECHNICIAN.

⚠ WARNING: Risk of unsafe operation. Unit cycles automatically when power is on. When servicing, you may be exposed to voltage sources, compressed air, or moving parts. Before servicing unit unplug or disconnect electrical supply to the air compressor, bleed tank of pressure, and allow the air compressor to cool.

TO REPLACE OR CLEAN CHECK VALVE

1. Release all air pressure from air tank. See **To Drain Tank** in the *Maintenance* section.
2. Turn air compressor off, lock out the power supply, and relieve all air pressure from the air tank.
3. Using an adjustable wrench loosen outlet tube nut at air tank and pump. Carefully move outlet tube away from check valve.

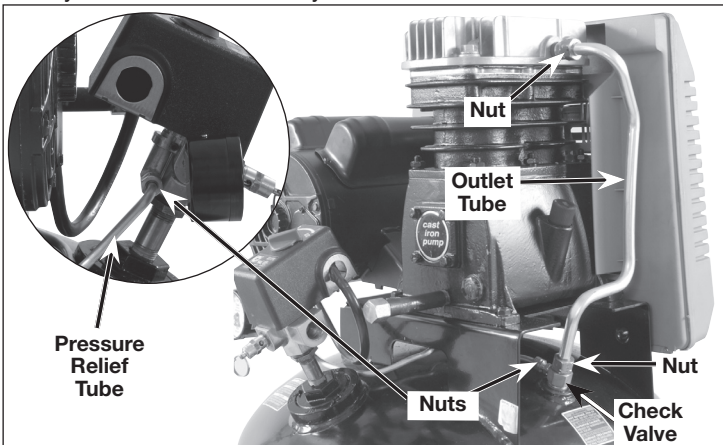

4. Using an adjustable wrench loosen pressure relief tube nut at air tank and pressure switch. Carefully move pressure relief tube away from check valve.
5. Unscrew the check valve (turn counterclockwise) using a 7/8" open end wrench. **NOTE** the orientation for reassembly.

6. Using a screwdriver, carefully push the valve disc up and down. **NOTE:** The valve disc should move freely up and down on a spring which holds the valve disc in the closed position, if not the check valve needs to be cleaned or replaced.
7. Clean or replace the check valve. A solvent, such as paint or varnish remover can be used to clean the check valve.

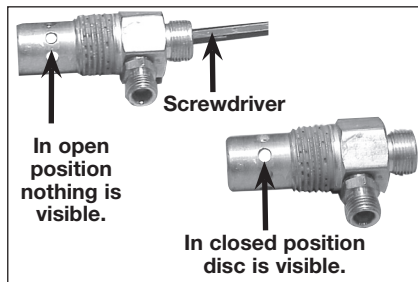

8. Apply sealant to the check valve threads. Reinstall the check valve (turn clockwise).
9. Replace the pressure release tube. Tighten nuts.
10. Replace the outlet tube and tighten nuts.
11. Perform the Break-in Procedure. See **Break-in Procedure** in the *Operation* section.

ADDITIONAL SERVICE

Disassembly or service of the air compressor beyond what is covered in this manual is not recommended. If additional service is required, contact your nearest Authorized Warranty Service Center.

STORAGE

Before you store the air compressor, make sure you do the following:

1. Review the Maintenance section on the preceding pages and perform scheduled maintenance as necessary.
2. Set the Auto/Off lever to "Off".
3. Close the globe valve.
4. Remove the air tool or accessory.
5. Open the globe valve and allow the air to slowly bleed from the air tank until tank pressure is approximately 20 psi.
6. Drain water from air tank by opening drain valve on bottom of tank.

▲ WARNING: Water will condense in the air tank. If not drained, water will corrode and weaken the air tank causing a risk of air tank rupture.

7. After the water has been drained, close the drain or drain valve.

NOTE: If drain valve is plugged, release all air pressure. The valve can then be removed, cleaned, then reinstalled.

8. Protect the air hose from damage (such as being stepped on or run over).

SERVICE

Use only identical replacement parts. For a parts list or to order parts, visit our service website at www.deltaportercableservicenet.com. You can also order parts from your nearest PORTER-CABLE Factory Service Center or PORTER-CABLE Authorized Warranty Service Center. Or, you can call our Customer Care Center at (888) 848-5175.

SERVICE AND REPAIRS

All quality tools will eventually require servicing and/or replacement of parts. For information about PORTER-CABLE, its factory service centers or authorized warranty service centers, visit our website at www.deltaportercable.com or call our Customer Care Center at (888) 848-5175. All repairs made by our service centers are fully guaranteed against defective material and workmanship. We cannot guarantee repairs made or attempted by others.

You can also write to us for information at PORTER-CABLE, 4825 Highway 45 North, Jackson, Tennessee 38305 - Attention: Product Service. Be sure to include all of the information shown on the nameplate of your tool (model number, type, serial number, etc.).

ACCESSORIES

▲ WARNING: Since accessories, other than those offered by PORTER-CABLE, have not been tested with this product, use of such accessories with this tool could be hazardous. To reduce the risk of injury, only PORTER-CABLE recommended accessories should be used with this product.

A complete line of accessories is available from your PORTER-CABLE Factory Service Center or a PORTER-CABLE Authorized Warranty Service Center. Please visit our Web Site www.deltaportercable.com for a catalog or for the name of your nearest supplier.

TROUBLESHOOTING

⚠ WARNING: Risk of Unsafe Operation. Unit cycles automatically when power is on. When servicing, you may be exposed to voltage sources, compressed air, or moving parts. Before servicing unit unplug or disconnect electrical supply to the air compressor, bleed tank of pressure, and allow the air compressor to cool.

PROBLEM	CAUSE	CORRECTION
Excessive tank pressure - safety valve pops off	Pressure switch does not shut off motor when compressor reaches "cut-out" pressure.	Move Auto/Off lever to the "Off" position, if the unit does not shut off contact a Trained Service Technician.
	Pressure switch "cut-out" too high.	Contact a Trained Service Technician.
Air leaks at fittings	Tube fittings are not tight enough.	Tighten fittings where air can be heard escaping. Check fittings with soapy water solution. DO NOT OVER TIGHTEN.
Air leaks at or inside check valve	Check valve seat damaged.	A defective check valve results in a constant air leak at the pressure release valve when there is pressure in the tank and the compressor is shut off. Replace check valve. Refer the To Replace or Clean Check Valve in the <i>Service and Adjustments</i> section.
Air leaks at pressure switch release valve	Defective pressure switch release valve.	Contact a Trained Service Technician.
Air leaks in air tank or at air tank welds	Defective air tank.	Air tank must be replaced. Do not repair the leak. ⚠ WARNING: Risk of bursting. Do not drill into, weld or otherwise modify air tank or it will weaken. The tank can rupture or explode.
Air leaks between head and valve plate	Leaking seal.	Contact a Trained Service Technician.
Pressure reading on the regulated pressure gauge (if equipped) drops when an accessory is used	It is normal for "some" pressure drop to occur.	If there is an excessive amount of pressure drop when the accessory is used, adjust the regulator as instructed in the <i>Operation</i> section. NOTE: Adjust the regulated pressure under flow conditions (while accessory is being used).
Air leak from safety valve	Possible defect in safety valve.	Operate safety valve manually by pulling on ring. If valve still leaks, it should be replaced.

PROBLEM	CAUSE	CORRECTION
Compressor is not supplying enough air to operate accessories	Prolonged excessive use of air.	Decrease amount of air usage.
	Compressor is not large enough for air requirement.	Check the accessory air requirement. If it is higher than the SCFM or pressure supplied by your air compressor, you need a larger compressor.
	Hole in hose.	Check and replace if required.
	Check valve restricted.	Remove and clean, or replace.
	Air leaks.	Tighten fittings.
	Restricted air intake filter.	Clean or replace air intake filter. Do not operate the air compressor with the filter removed. Refer to the Air Filter paragraph in the <i>Maintenance</i> section.
	Loose belt.	Loosen wingnut and then tighten wingnut until it contacts the washer, plus one turn.
Restricted air intake	Dirty air filter.	Clean or replace. See Air Filter paragraph in the <i>Maintenance</i> section.
Motor will not run	Motor overload protection switch has tripped.	Refer to Motor Overload Protection under <i>Operation</i> . If motor overload protection trips frequently, contact a Trained Service Technician
	Tank pressure exceeds pressure switch "cut-in" pressure.	Motor will start automatically when tank pressure drops below "cut-in" pressure of pressure switch.
	Check valve stuck open.	Remove and clean, or replace.
	Loose electrical connections.	Check wiring connection inside pressure switch and terminal box area.
	Possible defective motor or starting capacitor.	Have checked by a Trained Service Technician.
	Paint spray on internal motor parts.	Have checked by a Trained Service Technician. Do not operate the compressor in the paint spray area. See flammable vapor warning.
	Pressure release valve on pressure switch has not unloaded head pressure.	Bleed the line by pushing the lever on the pressure switch to the "Off" position; if the valve does not open, replace switch.

PROBLEM	CAUSE	CORRECTION
Motor will not run (continued)	Fuse blown, circuit breaker tripped.	<ol style="list-style-type: none"> 1. Check fuse box for blown fuse and replace as necessary. Reset circuit breaker. Do not use a fuse or circuit breaker with higher rating than that specified for your particular branch circuit. 2. Check for proper fuse. You should use a time delay fuse. 3. Check for low voltage conditions and/or proper extension cord. 4. Disconnect the other electrical appliances from circuit or operate the compressor on its own branch circuit.
Safety Valve on pump "pops" out	Pressure switch, check valve, or pump could be in need of servicing.	Have checked by a Trained Service Technician.
Knocking Noise	Possible defect in safety valve.	Operate safety valve manually by pulling on ring. If valve still leaks, it should be replaced.
	Defective check valve.	Remove and clean, or replace.
	Loose pulley.	Tighten pulley set screw.
	Loose flywheel.	Tighten flywheel screw.
	Compressor mounting screws loose.	Tighten mounting screws.
	Loose belt.	Loosen wingnut and then tighten wingnut until it contacts the washer, plus one turn.
	Carbon build-up in pump.	Have checked by a Trained Service Technician.
Excessive belt wear	Belt too tight.	Loosen wingnut and then tighten wingnut until it contacts the washer, plus one turn.
	Loose belt.	Loosen wingnut and then tighten wingnut until it contacts the washer, plus one turn.
	Tight belt.	Loosen wingnut and then tighten wingnut until it contacts the washer, plus one turn.
	Loose pulley.	Have checked by a Trained Service Technician.
Squealing sound	Pulley misalignment.	See Motor Pulley/Flywheel Alignment paragraph in the <i>Maintenance</i> section.
	Compressor pump has no oil.	See Oil-Checking paragraph in the <i>Maintenance</i> section.
	Loose belt.	Loosen wingnut and then tighten wingnut until it contacts the washer, plus one turn.

NOTES

Manuel d'instructions

MODÈLE
C7501M

**Pour les compresseurs d'air
lubrifiés à phases unique
d'installation fixe**



IMPORTANT

Veillez vous assurer que la personne qui utilise cet outil lit attentivement et comprend ces instructions avant de commencer à utiliser l'outil.

**Pour de plus amples renseignements
concernant Porter-Cable, consultez
notre Website à l'adresse suivante:**
www.deltaportercable.com

PORTER-CABLE®

Copyright © 2008 Porter-Cable

La plaque des numéros de modèle et de série est située sur le boîtier principal de l'outil. Prenez note de ces numéros dans les espaces ci-après et conservez-les pour référence future.

No. de modèle _____

Type _____

No. de séries _____

No. de pièce N020206-OCT08-0

MESURES DE SÉCURITÉ - DÉFINITIONS

Ce guide contient des renseignements importants que vous devez bien saisir. Cette information porte sur VOTRE SÉCURITÉ et sur LA PRÉVENTION DE PROBLÈMES D'ÉQUIPEMENT. Afin de vous aider à identifier cette information, nous avons utilisé les symboles ci-dessous. Veuillez lire attentivement ce guide en portant une attention particulière à ces symboles.

<p>⚠ DANGER : Indique un danger imminent qui, s'il n'est pas évité, causera de graves blessures ou la mort.</p>	<p>⚠ ATTENTION : Indique la possibilité d'un danger qui, s'il n'est pas évité, peut causer des blessures mineures ou moyennes.</p>
<p>⚠ AVERTISSEMENT : Indique la possibilité d'un danger qui, s'il n'est pas évité, pourrait causer de graves blessures ou la mort.</p>	<p>⚠ ATTENTION : Sans le symbole d'alerte. Indique la possibilité d'un danger qui, s'il n'est pas évité, peut causer des dommages à la propriété.</p>

CONSIGNES DE SÉCURITÉ IMPORTANTES

⚠ AVERTISSEMENT : Ce produit contient des produits chimiques reconnus par l'État de la Californie comme étant cancérogènes et pouvant entraîner des anomalies congénitales ou d'autres problèmes liés aux fonctions reproductrices. *Se laver les mains après toute manipulation.*

⚠ AVERTISSEMENT : Certaines poussières contiennent des produits chimiques reconnus par l'État de la Californie comme cancérogènes et pouvant entraîner des anomalies congénitales et d'autres problèmes liés aux fonctions reproductrices, tels que l'amiante et le plomb contenus dans les peintures au plomb.

⚠ AVERTISSEMENT : Afin de réduire le risque de blessures, lire le mode d'emploi de l'outil.



CONSERVER CES DIRECTIVES

DANGER



⚠ DANGER : RISQUE D'EXPLOSION OU D'INCENDIE

CE QUI PEUT SE PRODUIRE	COMMENT L'ÉVITER
<ul style="list-style-type: none"> Il est normal que des contacts électriques dans le moteur et le manoccontacteur fassent une étincelle. 	<ul style="list-style-type: none"> Faites toujours fonctionner le compresseur dans une zone bien aérée sans matière combustible, essence ou vapeur de solvant.
<ul style="list-style-type: none"> Si une étincelle électrique provenant du compresseur entre en contact avec des vapeurs inflammables, elle peut s'enflammer et causer un incendie ou une explosion. 	<ul style="list-style-type: none"> Si vous aspergez des matériaux inflammables, placez le compresseur à au moins 6,1 m (20 pieds) de la zone pulvérisée. Il est possible que vous ayez besoin d'une longueur de tuyau additionnelle. Entreposez les matières inflammables dans un endroit sécuritaire, éloigné du compresseur.

<ul style="list-style-type: none"> Le fait de limiter les ouvertures d'aération de compresseur causera une importante surchauffe et pourrait causer un incendie. 	<ul style="list-style-type: none"> Ne placez jamais des objets contre le compresseur ou sur celui-ci. Faites fonctionner le compresseur dans un endroit aéré à au moins 30,5 cm (12 po) du mur ou de l'obstruction qui pourrait limiter le débit d'air frais dans les ouvertures d'aération. Faites fonctionner le compresseur dans un endroit propre, sec et bien aéré. Ne pas utiliser l'appareil à dans un endroit exigü. Magasin à l'intérieur.
<ul style="list-style-type: none"> Le fonctionnement de ce produit sans surveillance pourrait se solder par des blessures personnelles ou des dommages à la propriété. Afin de réduire le risque d'incendie, ne pas laisser le compresseur fonctionner sans surveillance. 	<ul style="list-style-type: none"> Être toujours présent lorsque le produit est en marche. Toujours éteindre et débrancher l'appareil si non utilisé.

DANGER



▲ DANGER : RISQUE REPIRATOIRE (ASPHYXIE)

CE QUI PEUT SE PRODUIRE	COMMENT L'ÉVITER
<ul style="list-style-type: none"> Il est dangereux de respirer l'air comprimé sortant du compresseur. Le flux d'air peut contenir du monoxyde de carbone, des vapeurs toxiques ou des particules solides provenant du réservoir d'air. La respiration de ces contaminants peut causer de sérieuses blessures, voire la mort. 	<ul style="list-style-type: none"> Ne jamais utiliser l'air obtenu directement du compresseur pour l'alimentation en air destinée à la consommation humaine. Le compresseur n'est pas muni de filtres et d'équipement de sécurité en ligne qui conviennent à la consommation humaine.
<ul style="list-style-type: none"> Une exposition aux produits chimiques présents dans la poussière générée par les activités de ponçage, sciage, meulage, perçage et autres, peut être nocive Les matériaux vaporisés comme la peinture, les solvants de peinture, les décapants, les insecticides, les herbicides, pourraient contenir des vapeurs nocives et du poison. 	<ul style="list-style-type: none"> Travailler dans un endroit ayant une bonne aération transversale. Lire et respecter les directives en matière de sécurité imprimées sur l'étiquette ou les fiches signalétiques des matériaux qui sont pulvérisés. Toujours utiliser un équipement de sécurité homologué : une protection respiratoire conforme aux normes NIOSH/OSHA, ou un masque facial bien ajusté, conçus spécifiquement pour votre utilisation particulière.

DANGER



⚠ DANGER :

RISQUE DE BLESSURES OU DE DOMMAGES À LA PROPRIÉTÉ LORS DU TRANSPORT OU DU RANGEMENT

CE QUI PEUT SE PRODUIRE	COMMENT L'ÉVITER
<ul style="list-style-type: none">L'huile peut fuir ou se déverser. Cela pourrait se solder par un incendie ou un danger d'inhalation; des blessures graves ou un décès. Les fuites d'huile endommageront le tapis, la peinture ou toutes autres surfaces de véhicules ou de remorques.	<ul style="list-style-type: none">Toujours installer le compresseur sur un revêtement protecteur lors du transport pour protéger le véhicule de tous dommages associés aux fuites. Retirer immédiatement le compresseur du véhicule dès l'arrivée à destination. Toujours tenir le compresseur à niveau et ne jamais le déposer sur son côté.Toujours transporter et ranger l'appareil à la verticale.

DANGER



⚠ AVERTISSEMENT : **RISQUE D'ÉCLATEMENT**

Réservoir d'air : le réservoir dont est doté le compresseur d'air porte le code « UM » (dans le cas d'appareils munis de réservoirs supérieurs à 152 mm (6 po) de diamètre) et il est conçu conformément à la section VII Div. 1 de l'ASME. Tous les récipients sous pression devraient être inspectés une fois tous les deux ans. Pour localiser l'inspecteur des récipients sous pression de votre région, consulter la section appropriée des organismes gouvernementaux de l'annuaire téléphonique pour obtenir de l'aide.

Les conditions indiquées ci-après pourraient affaiblir le réservoir d'air et se solder par une violente explosion de celui-ci :

CE QUI PEUT SE PRODUIRE	COMMENT L'ÉVITER
<ul style="list-style-type: none">L'eau condensée n'est pas correctement vidangée du réservoir d'air provoquant ainsi la formation de rouille et un amincissement du réservoir d'air en acier.	<ul style="list-style-type: none">Vidanger le réservoir d'air quotidiennement ou après chaque utilisation. Si le réservoir présente une fuite, le remplacer immédiatement par un nouveau réservoir d'air ou par un nouveau compresseur.
<ul style="list-style-type: none">Modifications apportées au réservoir d'air ou tentatives de réparation.	<ul style="list-style-type: none">Ne jamais percer un trou dans le réservoir d'air ou ses accessoires, y faire de la soudure ou y apporter quelque modification que ce soit. Ne jamais essayer de réparer un réservoir d'air endommagé ou avec des fuites. Le remplacer par un nouveau réservoir d'air.
<ul style="list-style-type: none">Des modifications non autorisées de la soupape de sûreté ou de tous autres composants qui régissent la pression du réservoir d'air.	<ul style="list-style-type: none">Le réservoir d'air a été conçu pour supporter des pressions spécifiques de fonctionnement. Ne faites jamais effectuer de réglages ou de substitutions de pièces en vue de modifier les pressions de fonctionnement réglées en usine.

<ul style="list-style-type: none"> • Une vibration excessive peut affaiblir le réservoir d'air d'un compresseur fixe et en causer l'explosion. 	<ul style="list-style-type: none"> • Le compresseur doit être monté adéquatement. voir les d'ancrage procédures sous « d'installation ».
---	--

Accessoires :	
<ul style="list-style-type: none"> • Lorsqu'on excède la pression nominale des outils pneumatiques, des pistolets pulvérisateurs, des accessoires à commande pneumatique, des pneus et d'autres dispositifs pneumatiques, on risque de les faire exploser ou de les projeter et ainsi entraîner des blessures graves. 	<ul style="list-style-type: none"> • Respecter les recommandations du fabricant de l'équipement et ne jamais dépasser la pression nominale maximale permise des accessoires. Ne jamais utiliser le compresseur pour gonfler de petits objets à basse pression comme des jouets d'enfant, des ballons de football et de basket-ball, etc.

Pneus :	
<ul style="list-style-type: none"> • Des pneus surgonflés pourraient provoquer des blessures graves et des dommages à la propriété. 	<ul style="list-style-type: none"> • Utiliser un manomètre pour vérifier la pression des pneus avant chaque utilisation et lors du gonflage; consulter le flanc de pneu pour obtenir la pression correcte. <p>REMARQUE : des réservoirs d'air, des compresseurs et d'autres appareils similaires utilisés pour gonfler les pneus peuvent remplir de petits pneus à ces pressions très rapidement. Régler le régulateur de pression d'air à une pression moindre que celle indiquée sur le pneu. Ajouter de l'air par petite quantité et utiliser fréquemment le manomètre pour empêcher un surgonflage.</p>

DANGER



▲ AVERTISSEMENT : RISQUE DE CHOC ÉLECTRIQUE

CE QUI PEUT SE PRODUIRE	COMMENT L'ÉVITER
<ul style="list-style-type: none"> • Votre compresseur d'air est alimenté à l'électricité. Tout comme n'importe quel autre dispositif alimenté de façon électrique, s'il n'est pas utilisé correctement, il peut causer un choc électrique. 	<ul style="list-style-type: none"> • Ne faites jamais fonctionner le compresseur à l'extérieur lorsqu'il pleut ou dans des conditions humides. • Ne faites jamais fonctionner le compresseur avec les couvercles de protection enlevés ou endommagés.
<ul style="list-style-type: none"> • Les tentatives de réparation par un personnel non qualifié peuvent résulter en de graves blessures, voire la mort par électrocution. 	<ul style="list-style-type: none"> • Tout câblage électrique ou toute réparation nécessaire pour ce produit doit être pris en charge par un centre de réparation en usine autorisé conformément aux codes électriques nationaux et locaux.
<ul style="list-style-type: none"> • Mise à la terre électrique : le fait de ne pas faire une mise à la terre adéquate de ce produit pourrait résulter en des blessures graves voire la mort par électrocution. Consulter les directives relatives à la mise à la terre sous <i>Installation</i>. 	<ul style="list-style-type: none"> • Assurez-vous que le circuit électrique auquel le compresseur est branché fournit une mise à la terre électrique adéquate, une tension appropriée et une bonne protection des fusibles.

DANGER



⚠ AVERTISSEMENT :

RISQUE PROVENANT DES OBJETS PROJÉTÉS EN L'AIR

CE QUI PEUT SE PRODUIRE	COMMENT L'ÉVITER
<ul style="list-style-type: none">Le flux d'air comprimé peut endommager les tissus mous de la peau exposée et peut projeter la poussière, des fragments, des particules détachées et des petits objets à haute vitesse, ce qui entraînerait des dommages et des blessures personnelles.	<ul style="list-style-type: none">Toujours utiliser de l'équipement de sécurité homologué : protection oculaire conforme à la norme ANSI Z87.1 (CAN/CSA Z94.3) munie d'écrans latéraux lors de l'utilisation du compresseur.Ne jamais pointer une buse ou un pulvérisateur vers une partie du corps ou vers d'autres personnes ou des animaux.Toujours mettre le compresseur hors tension et purger la pression du tuyau à air et du réservoir d'air avant d'effectuer l'entretien, de fixer des outils ou des accessoires.

DANGER



⚠ AVERTISSEMENT :

ATTENTION SURFACES CHAUDES

CE QUI PEUT SE PRODUIRE	COMMENT L'ÉVITER
<ul style="list-style-type: none">Toucher à du métal exposé comme la tête du compresseur ou du moteur, la tubulure des gaz d'échappement ou de sortie, peut se solder en de sérieuses brûlures.	<ul style="list-style-type: none">Ne jamais toucher à des pièces métalliques exposées sur le compresseur pendant ou immédiatement après son utilisation. Le compresseur reste chaud pendant plusieurs minutes après son utilisation.Ne pas toucher ni effectuer des réparations aux coiffes de protection avant que l'appareil n'ait refroidi.

DANGER



⚠ AVERTISSEMENT :

RISQUE ASSOCIÉ AUX PIÈCES MOBILES

CE QUI PEUT SE PRODUIRE	COMMENT L'ÉVITER
<ul style="list-style-type: none">Les pièces mobiles comme une poulie, un volant ou une courroie peuvent provoquer de graves blessures si elles entrent en contact avec vous ou vos vêtements.	<ul style="list-style-type: none">Ne jamais utiliser le compresseur si les protecteurs ou les couvercles sont endommagés ou retirés.Tenir les cheveux, les vêtements et les gants hors de portée des pièces en mouvement. Les vêtements amples, bijoux ou cheveux longs peuvent s'enchevêtrer dans les pièces mobiles.S'éloigner des événements car ces derniers pourraient camoufler des pièces mobiles.

- Utiliser le compresseur avec des pièces endommagées ou manquantes ou le réparer sans coiffes de protection risque de vous exposer à des pièces mobiles et peut se solder par de graves blessures.

- Toutes les réparations requises pour ce produit devraient être effectuées par un centre de réparation de un centre de réparation autorisé.

DANGER



⚠ AVERTISSEMENT :

RISQUE ASSOCIÉ À UTILISATION DANGEREUSE

CE QUI PEUT SE PRODUIRE	COMMENT L'ÉVITER
<ul style="list-style-type: none"> • Une utilisation dangereuse de votre compresseur d'air pourrait provoquer de graves blessures, voire votre décès ou celle d'autres personnes. 	<ul style="list-style-type: none"> • Revoir et comprendre toutes les directives et les avertissements contenus dans le présent mode d'emploi. • Se familiariser avec le fonctionnement et les commandes du compresseur d'air. • Dégager la zone de travail de toutes personnes, animaux et obstacles. • Tenir les enfants hors de portée du compresseur d'air en tout temps. • Ne pas utiliser le produit en cas de fatigue ou sous l'emprise d'alcool ou de drogues. Rester vigilant en tout temps. • Ne jamais rendre inopérant les fonctionnalités de sécurité du produit. • Installer un extincteur dans la zone de travail. • Ne pas utiliser l'appareil lorsqu'il manque des pièces ou que des pièces sont brisées ou non autorisées.

DANGER



⚠ AVERTISSEMENT :

RISQUE DE BLESSURE EN SOULEVANT LE PRODUIT

CE QUI PEUT SE PRODUIRE	COMMENT L'ÉVITER
<ul style="list-style-type: none"> • Soulever un objet trop lourd peut se solder par de graves blessures. 	<ul style="list-style-type: none"> • Le compresseur est trop lourd pour être soulevé par une seule personne. Demander de l'aide avant de le soulever.

DANGER



⚠ ATTENTION :

RISQUE ASSOCIÉ AU BRUIT

CE QUI PEUT SE PRODUIRE	COMMENT L'ÉVITER
<ul style="list-style-type: none"> • Dans certaines conditions et selon la durée d'utilisation, le bruit provoqué par ce produit peut contribuer à une perte auditive. 	<ul style="list-style-type: none"> • Toujours utiliser un équipement de sécurité homologué : protection auditive conforme à la norme ANSI S12.6 (S3.19).

CONSERVER CES DIRECTIVES POUR UN USAGE ULTÉRIEUR

SPECIFICATIONS

Modèle No :	C7501M
Puissance de service	*3,0
Tension à phase unique	240V/60 Hz/ 1 Ph
Exigence minimale du circuit de dérivation	15 A
Fuse Type	"fusible à retardement"
Capacité du réservoir d'air (Gallons)	60 ASME, Vertical (227,1 litres)
Pression de coupe-circuit approx.	110 PSIG
Approximate Cut-out Pressure	135 PSIG
Pi³/min standard (SCFM) à 40 PSIG	*12,2
Pi³/min standard (SCFM) à 90 PSIG	*10,1

*Testé conformément à la norme ISO 1217

Refiérase al glosario para descifrar las abreviaturas.

LEXIQUE

Veuillez vous familiariser avec ces termes avant d'utiliser l'appareil.

CFM : pieds cubes par minute (pi^3/min).

SCFM : pieds cubes par minute (pi^3/min) standard. Une unité de mesure de débit d'air.

PSIG: jauge indiquant le nombre de livres par pouce carré (lb/po²). Une unité de mesure de pression.

ASME : American Society of Mechanical Engineers. Fabriqué, mis à l'essai, inspecté et enregistré pour répondre aux normes de la ASME.

Codes de certification : Les produits portant une ou plusieurs des mentions suivantes (UL, CUL, ETL, CETL) ont été évalués par des laboratoires indépendants de sécurité certifiés par l'OSHA et répondent aux normes de sécurité applicables des Underwriters Laboratories.

Pression d'amorçage : Lorsque le moteur est arrêté, la pression du réservoir d'air s'abaisse tandis qu'on continue d'utiliser l'accessoire. Quand la pression du réservoir tombe à un niveau bas réglé à l'usine, le moteur se remet automatiquement en marche. La basse pression à laquelle le moteur se remet automatiquement en marche s'appelle la "pression d'amorçage".

Pression de rupture : Lorsqu'on met un compresseur d'air en marche et qu'il commence à fonctionner, la pression d'air dans le réservoir commence à s'accumuler. La pression monte et atteint un niveau élevé réglé à l'usine, avant que le moteur ne s'arrête automatiquement, protégeant ainsi le réservoir d'air d'un taux de pression qui excéderait sa capacité. La haute pression à laquelle le moteur s'arrête s'appelle la « pression de rupture ».

Circuit de dérivation : Le circuit acheminant l'électricité du tableau électrique vers la prise murale.

Verrouillage de la source d'alimentation : Placez un cadenas sur l'interrupteur d'alimentation de la ligne pour empêcher la mise sous tension par toute autre personne.

CYCLE DE SERVICE

La pompe de ce compresseur d'air est capable de fonctionner de façon continue. Toutefois, pour prolonger la durée de vie du compresseur d'air, nous vous recommandons de conserver un cycle de service moyen de 50 % à 75 % : c'est-à-dire que la pompe du compresseur d'air ne devrait pas fonctionner plus que 30 à 45 minutes dans une heure particulière.

ACCESSOIRES

Les accessoires sont disponibles au magasin où l'appareil a été acheté ou chez une quincaillerie locale.

▲ ATTENTION : L'utilisation de tout autre accessoire non recommandé avec cet outil pourrait s'avérer dangereuse. Utiliser uniquement des accessoires de classement égal ou supérieur à celui de la compresseur d'air.

ASSEMBLAGE

OUTILS REQUIS POUR L'ASSEMBLAGE

1 - Clé plate ou à douilles, 9/16 po (14 mm)

1 - Perceuse électrique

DÉBALLAGE

1. Enlevez tous les matériaux d'emballage.

▲ ATTENTION : Il s'avérera peut être nécessaire de supporter un côté du compresseur d'air lors du retrait de la palette parce que le compresseur d'air aura tendance à basculer.

2. Retirez et jetez les quatre (4) vis et les rondelles fixant le compresseur d'air à la palette.

3. Avec l'aide d'une autre personne, retirez soigneusement le compresseur d'air de la palette et placez-le sur une surface à niveau.

▲ ATTENTION : Le compresseur est expédié avec un carter de pompe plein d'huile. Vérifier l'huile avant de faire fonctionner le compresseur d'air, consulter la rubrique **Vérification de l'huile** sous la section *Entretien*.

INSTALLATION

EMPLACEMENT DU COMPRESSEUR D'AIR

- Placez le compresseur d'air dans un endroit propre, sec et bien ventilé.
- Le compresseur d'air devrait être placé à au moins 12 po (30,5 cm) de distance d'un mur ou d'autres obstructions qui pourraient nuire au débit d'air.
- Le compresseur d'air doit être situé aussi près de la source d'alimentation électrique principale que possible pour éviter l'utilisation de câbles électriques trop longs. **REMARQUE :** Les câbles électriques trop longs peuvent entraîner une perte de puissance au moteur.
- Le filtre à air doit être propre et sans obstructions qui pourraient réduire le débit d'air au compresseur d'air.

ANCRAGE DU COMPRESSEUR D'AIR

▲ AVERTISSEMENT : Un niveau de vibrations excessif peut affaiblir le réservoir d'air et causer une explosion. Le compresseur doit être fixé de façon appropriée.

Le compresseur d'air doit être fixé avec des boulons à une surface solide et plane.

Pièces de fixation requises :

- 4 - Ancres pour béton (non fournis)
- 4 - Tire-fond de 3/8 po qui conviennent aux ancrages pour béton (non fournis)
- 4 - Rondelles (fournies dans le sac de pièces)
 - cales (au besoin)

1. Placez le compresseur d'air sur une surface solide et plane.
2. Marquez la surface en utilisant les trous dans les pattes du compresseur comme gabarit.
3. Percez des trous dans la surface de pose. Insérez-y les ancrages pour béton.
4. Alignez les trous dans la surface avec les trous dans les pattes du compresseur d'air.
5. Placez les (4) rondelles (fournies) entre le plancher et les pattes du compresseur d'air. Placez, au besoin, des cales solides entre les rondelles et le plancher pour distribuer le poids de façon égale sur les quatre pattes. Voir l'illustration suivante.
6. Passez les (4) tire-fond de 3/8 po à travers les trous des pattes du compresseur d'air, des rondelles et des cales et insérez-les dans les ancrages.
7. Serrez les tire-fond de 3/8 po à un couple de 9,5-13,5 Nm (7-10 pi-lb).

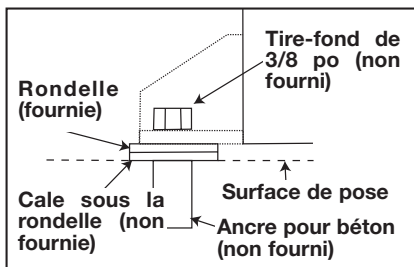

DIRECTIVES DE CÂBLAGE

⚠ ATTENTION : Une mauvaise connexion électrique de ce produit pourrait annuler la garantie et votre assurance contre les incendies. Faire câbler le circuit par un professionnel, comme un électricien agréé, familier avec le code électrique national actuel, ainsi qu'avec tout autre code électrique local en vigueur.

⚠ AVERTISSEMENT : **Risque de chocs électriques. Une mise à la terre électrique inappropriée peut causer des chocs électriques. Le câblage devrait être effectué par un électricien qualifié.**

L'électricien qualifié doit savoir ce qui suit avant de commencer le câblage :

1. Si l'ampérage de la boîte de distribution électrique est suffisant. Voir le tableau des spécifications du guide des pièces pour obtenir ces renseignements.
2. Si les câbles d'alimentation électriques ont les mêmes caractéristiques électriques (tension, cycle, phase) que le moteur. Voir la plaque signalétique située sur la surface latérale du moteur pour obtenir ces renseignements.

REMARQUE : Le câblage doit être de la même tension que celle indiquée sur la plaque signalétique du moteur, plus ou moins 10%. Consultez les codes locaux pour connaître les calibres de fils recommandés, la dimension des fils et la longueur maximum des fils. Des fils de dimensions trop petites créent une intensité trop élevée et une surchauffe du moteur.

⚠ AVERTISSEMENT : Le câblage électrique doit être éloigné des surfaces chaudes, telles que le collecteur, les tubes de sortie du compresseur, les têtes et les cylindres.

DIRECTIVES DE MISE À LA TERRE

Ce produit devrait être connecté à un système de câblage métallique permanent d'une borne ou d'un fil conducteur de mise à la terre du produit.

TENSION ET PROTECTION DES CIRCUITS

Consultez les spécifications pour y trouver les exigences en matière de tension et de circuits de dérivation minimums.

⚠ ATTENTION : Certains compresseurs d'air peuvent fonctionner à l'aide d'un circuit de 15 A si les conditions suivantes sont présentes :

1. La tension fournie par le biais du circuit de dérivation est de 15 A.
2. Le circuit n'est pas utilisé pour alimenter d'autres besoins en électricité (lumières, appareils, etc.)
3. Les rallonges sont conformes aux spécifications.
4. Le circuit est muni d'un disjoncteur de 15 A ou d'un fusible à retardement de 15 A. **REMARQUE :** Si un compresseur est relié à un circuit protégé par des fusibles, n'utilisez que des fusibles à retardement. Les fusibles à retardement portent un « D » au Canada et un « T » aux États-Unis.

Si même une seule de ces conditions ne peut pas être respectée ou si l'opération du compresseur continue de causer des interruptions d'alimentation, il pourrait être nécessaire d'utiliser un circuit de 20 A. Il n'est pas nécessaire de changer le cordon.

SYSTÈME DE DISTRIBUTION D'AIR

⚠ AVERTISSEMENT : Les tuyaux en plastique ou en CPV ne sont pas conçus pour l'utilisation avec un compresseur d'air. Quoi que soit la pression nominale indiquée, les tuyaux en plastique peuvent éclater sous la pression de l'air. N'utilisez que des tuyaux en métal pour les conduites de distribution d'air.

L'illustration ci-dessous représente un système de distribution d'air typique. Voici des conseils à considérer lorsque vous montez le système de distribution d'air du compresseur d'air.

- Utilisez des tuyaux qui sont de la même dimension que l'orifice de sortie du réservoir d'air. Des tuyaux trop petits réduisent le débit d'air.
- Si les tuyaux sont d'une longueur supérieure à 30,5 m (100 pieds), utilisez la dimension plus large suivante.
- Enterrez les conduites en dessous de la limite de gel et évitez des pochettes où l'eau de condensation peut s'accumuler et geler. Appliquez la pression avant de couvrir les conduites afin de s'assurer qu'il n'y a pas de fuites aux connexions des tuyaux.
- Nous recommandons l'installation d'un raccord flexible entre la sortie de décharge d'air et la conduite principale d'air pour accommoder toute vibration.
- Nous recommandons l'utilisation d'un régulateur supplémentaire pour contrôler la pression d'air. La pression d'air du réservoir est normalement trop élevée pour alimenter des outils pneumatiques particuliers.

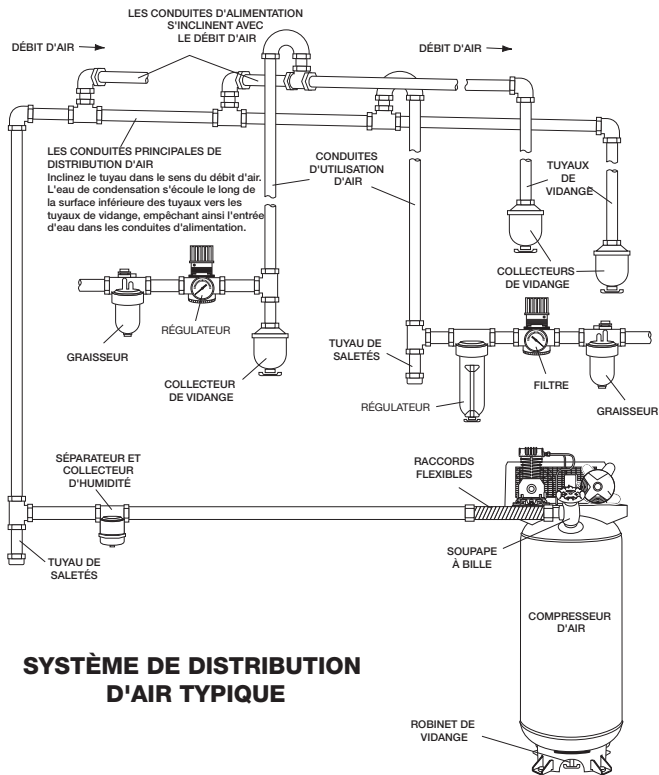

SYSTÈME DE DISTRIBUTION D'AIR TYPIQUE

UTILISATION

FAMILIARISEZ-VOUS AVEC VOTRE COMPRESSEUR D'AIR

LISEZ CE GUIDE DE L'UTILISATEUR ET TOUTES LES MESURES DE SÉCURITÉ AVANT D'UTILISER CET APPAREIL. Comparez les illustrations à votre appareil pour vous familiariser avec l'emplacement des commandes et boutons de réglage. Conservez ce guide pour références ultérieures.

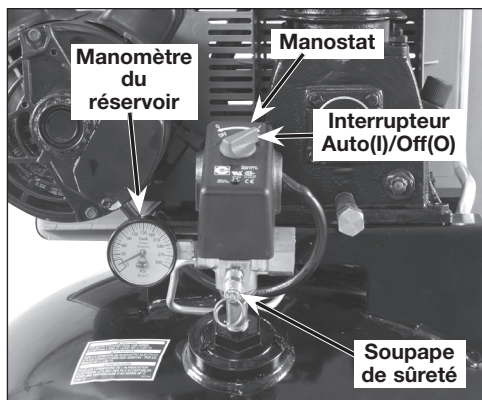

DESCRIPTION DU FONCTIONNEMENT

Familiarisez-vous avec ces commandes avant d'utiliser l'appareil.

Interrupteur marche/automatique/arrêt « Auto(I)/Off O » : Placez cet interrupteur à la position « Auto(I) » pour alimenter le manostat et à la position « Off(O) » pour couper le courant après chaque utilisation.

Manostat : Le manostat démarre automatiquement le moteur lorsque la pression dans le réservoir d'air tombe à une valeur inférieure à la « pression d'amorçage » réglée à l'usine. Il arrête le moteur lorsque la pression dans le réservoir d'air atteint la « pression de rupture » réglée à l'usine.

Soupape de sûreté : Si le manostat n'arrête pas le compresseur d'air lorsque la « pression de rupture » est atteinte, la soupape de sûreté protège contre toute surpression en « sautant » à la valeur de pression établie à l'usine (une pression légèrement supérieure à la « pression de rupture » établie pour le manostat).

Manomètre de sortie : Le manomètre de sortie indique la pression d'air disponible à la sortie du régulateur. Cette pression est contrôlée par le régulateur et est toujours inférieure à ou égale à la pression du réservoir.

Manomètre du réservoir : Le manomètre du réservoir indique la pression d'air en réserve dans le réservoir.

Soupape à bille (vendu séparément, pas illustré) : Ouvre et ferme la soupape de décharge d'air. Tournez le bouton dans le sens des aiguilles d'une montre pour fermer et dans le sens contraire pour ouvrir.

Régulateur (vendu séparément, pas illustré) : Pour la plupart des applications, nous recommandons l'utilisation d'un régulateur de pression d'air ou d'un épurateur d'air séparé qui relie les fonctions de réglage de l'air et(ou) d'enlèvement de l'humidité et des saletés.

Système de refroidissement (non illustré) :

Ce compresseur d'air offre un système de refroidissement de pointe. Le cœur de ce système de refroidissement et un ventilateur. Il est tout à fait normal que ce ventilateur souffle une grande quantité d'air à travers les trous d'aération. L'expulsion d'air indique que le système de refroidissement est en fonction.

Pompe du compresseur d'air (non illustrée) :

La pompe comprime l'air pour le forcer dans le réservoir d'air. L'air n'est pas disponible pour travailler avant que le compresseur n'ait élevé la pression du réservoir d'air au niveau requis à la sortie d'air.

Robinet de vidange : Le robinet de vidange est situé à la base du réservoir d'air et est utilisé pour vidanger la condensation après chaque utilisation.



Soupape de retenue : Lorsque le compresseur fonctionne, la soupape de retenue est « ouverte », permettant à l'air comprimé d'entrer dans le réservoir d'air. Quand le compresseur d'air atteint la « pression de rupture », la soupape de retenue « se ferme », permettant à l'air pressurisé de demeurer à l'intérieur du réservoir d'air.

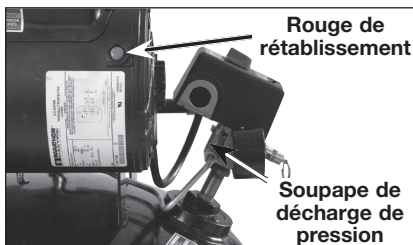
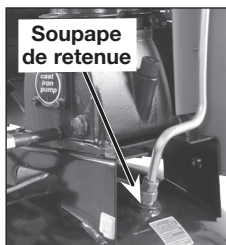

Soupape de décharge de pression : La soupape de décharge de pression, située sur le côté du manostat, est conçue pour libérer automatiquement l'air comprimé de la tête du compresseur et du tube de sortie lorsque le compresseur d'air atteint la « pression de rupture » ou lorsqu'il est arrêté. La soupape de décharge de pression permet au moteur de redémarrer librement. Lorsque le moteur s'arrête, vous pouvez toujours entendre l'air sortir de cette soupape pendant quelques secondes. Vous ne devriez pas entendre une fuite d'air lorsque le moteur est en marche ni une fois que l'appareil a atteint la « pression de rupture ».

Limiteur de surcharge du moteur : Ce moteur est doté d'un protecteur de surcharge thermique. Si le moteur surchauffe pour une raison quelconque, le protecteur de surcharge arrête le moteur. Il faut laisser refroidir le moteur avant de le redémarrer. Pour redémarrer :

1. Placez le levier Auto/Off en position d'arrêt « Off ».
2. Laissez le moteur refroidir.
3. Appuyez sur le bouton rouge de rétablissement situé sur le moteur.
4. Placez le levier Auto/Off en position de marche/ automatique « Auto » pour redémarrer le moteur.

Filtre d'admission d'air (non illustré) : Ce filtre a été conçu pour nettoyer l'air admis dans la pompe. Ce filtre doit être propre en tout temps et les ouvertures d'aération doivent être sans obstruction. Voir la section sur l'entretien.

UTILISATION DE L'APPAREIL

Arrêt de l'appareil :

1. Réglez le levier marche/automatique/arrêt Auto/Off à la position d'arrêt « Off ».

Avant le démarrage

▲ AVERTISSEMENT : Ne pas utiliser cet appareil avant d'avoir lu et compris le mode d'emploi ainsi que l'intégralité des directives de sécurité, d'utilisation et d'entretien.

Procédures de rodage

▲ AVERTISSEMENT : Risque d'une utilisation dangereuse. Le compresseur d'air peut subir d'importants dommages si les procédures de rodage ne sont pas suivies à la lettre.

Cette procédure doit être exécutée **avant** d'utiliser le compresseur d'air pour la première fois et après le remplacement de la soupape de retenue ou de la pompe complète du compresseur.

1. Assurez-vous que le levier marche/automatique/arrêt Auto/Off est en position d'arrêt « Off ».
2. Vérifiez le niveau d'huile dans la pompe. Pour les instructions, consultez les paragraphes **Huile** dans la section intitulée *Entretien*.
3. Vérifiez tout le câblage. Assurez-vous que les fils sont bien fixés à toutes les connexions à bornes. Assurez-vous que tous les contacts se déplacent librement et qu'ils ne sont pas obstrués.
4. Ouvrez complètement la soupape à bille afin de permettre à l'air de sortir et pour empêcher une accumulation de pression dans le réservoir d'air lors de la période de rodage.
5. Placez le levier Auto/Off à la position « Auto ». Le compresseur se mettra en marche.
6. Faire fonctionner le compresseur pendant 20 minutes. Assurez-vous que la soupape à bille est ouverte et que la pression accumulée dans le réservoir est minimale.
7. Assurez-vous qu'il n'y a pas de fuites d'air aux raccords des conduites d'air ni aux connexions/tuyaux en y appliquant une solution savonneuse. Corrigez tout problème, s'il y a lieu. **REMARQUE:** Des fuites mineures peuvent forcer le compresseur d'air à travailler trop fort, entraînant ainsi une panne prématurée ou un rendement médiocre.
8. Vérifiez s'il y a des vibrations excessives. Réglez la hauteur des pieds du compresseur ou ajoutez-y des cales au besoin.
9. Après 20 minutes, fermez la soupape à bille. Le réservoir d'air se remplira jusqu'à ce que la «pression de rupture» soit atteinte et le moteur s'arrêtera ensuite.

Le compresseur d'air est maintenant prêt pour l'utilisation.

Avant chaque mise en marche

1. Placez le levier Auto/Off à la position « Off ».
2. Tirez le bouton du régulateur et tournez-le dans le sens contraire des aiguilles d'une montre jusqu'à ce qu'il s'arrête. Poussez le bouton pour le verrouiller.
3. Inspecter visuellement le tuyau d'air et le remplacer au besoin.
4. Raccordez le boyau et les accessoires.

▲ AVERTISSEMENT : Risque d'utilisation dangereuse. Saisir fermement le tuyau en main lors du raccordement ou de la déconnexion pour empêcher un à-coup du tuyau.

▲ AVERTISSEMENT : Risque d'utilisation dangereuse. N'utilisez pas les accessoires endommagés ou portés.

REMARQUE: Il faut installer un régulateur lorsque vous utilisez des accessoires ayant une pression nominale inférieure à 110 lb/po².

REMARQUE : Le boyau ou l'accessoire doit être muni d'une fiche à connexion rapide si la sortie d'air est équipée d'une douille à connexion rapide.

▲ AVERTISSEMENT : Risque d'éclatement. Une pression d'air trop élevée conduit à un risque dangereux d'éclatement. Vérifiez la pression nominale maximum du fabricant pour tous les outils pneumatiques et accessoires utilisés. La pression de sortie du régulateur ne doit jamais excéder la pression nominale maximum.

▲ ATTENTION : Risque d'utilisation dangereuse. L'air comprimé de l'appareil pourrait contenir de l'eau condensée et des brumes d'huile. Ne pas vaporiser de l'air non filtré sur un article que l'humidité pourrait endommager. Certains outils ou dispositifs pneumatiques pourraient requérir de l'air filtré. Lire les directives pour l'outil ou le dispositif pneumatique.

Mise en marche

1. Placez le levier Auto/Off à la position « Auto » et attendez jusqu'à ce que la pression augmente. Le moteur s'arrêtera lorsque la pression dans le réservoir atteint la «pression de rupture».
2. Lorsque la pression dans le réservoir atteint la «pression de rupture», ouvrez la soupape à bille.

IMPORTANT : Lorsque vous utilisez un régulateur ou tout autre accessoire, consultez toujours les directives du abriquant.

▲ AVERTISSEMENT : Risque d'utilisation dangereuse. Si n'importe quel bruit ou vibration peu commun est noté, arrêtez le compresseur immédiatement et faites-vérifier le par un technicien qualifié de service.

Le compresseur d'air est maintenant prêt pour l'utilisation.

ENTRETIEN

RESPONSABILITÉS DU CONSOMMATEUR

	Avant chaque utilisation	À chaque jour ou après chaque utilisation	À chaque tranche de 8 heures	À chaque tranche de 40 heures	À chaque tranche de 100 heures	À chaque tranche de 160 heures	À chaque année
Vérification de la soupape de sûreté	•						
Vidange du réservoir		•					
Fuites d'huile			•				
Vérification de l'huile			•				
Changement de l'huile						•	
Bruits ou vibrations inhabituels			•				
Filtre à air					• (1)		
Condition de la courroie d'entraînement				•			
Alignement de la poulie motorisée/du volant					•		
Soupapes d'admission et de débit de la pompe du compresseur d'air							•
Inspecter les conduites d'air et les raccords pour des fuites	•						
Boulons de la tête-Vérifiez la tension des boulons après les cinq premières heures de mise en marche.							
1 - plus fréquemment dans des conditions poussiéreuses ou humides							

▲ AVERTISSEMENT : Risque d'utilisation dangereuse. L'appareil commence automatiquement à fonctionner lorsqu'il est mis en marche. Lors de l'entretien, vous pourriez vous exposer à des sources de tension, d'air comprimé ou à des pièces en mouvement. Des blessures pourraient ainsi survenir. Avant de faire tout entretien ou toute réparation, débranchez la source d'alimentation du compresseur et laissez s'échapper toute la pression d'air.

Pour assurer au compresseur d'air une opération efficace et une durée de vie plus longue, un horaire d'entretien périodique devrait être élaboré et suivi. L'horaire d'entretien périodique suivant s'applique à un appareil dans des conditions normales d'utilisation et étant utilisé quotidiennement. Au besoin, cet horaire peut être modifié pour convenir aux conditions d'utilisation de votre compresseur. Ces modifications dépendront du nombre d'heures d'opération et de l'environnement de travail. Les compresseurs placés dans des environnements très sales et/ou très hostiles exigeront que toutes les vérifications d'entretien soient effectuées plus fréquemment.

REMARQUE : Pour voir l'emplacement des commandes, voir la section *Utilisation*.

VÉRIFICATION DE LA SOUPAPE DE SÛRETÉ

▲ AVERTISSEMENT : Risque d'éclatement. Si la soupape de sûreté ne fonctionne pas correctement, une surpression pourrait avoir lieu et causer une rupture ou une explosion du réservoir à air.

▲ AVERTISSEMENT : Risque provenant des objets projetés en l'air. Toujours utiliser de l'équipement de sécurité homologué : protection oculaire conforme à la norme ANSI Z87.1 (CAN/CSA Z94.3) munie d'écrans latéraux lors.

1. Avant de mettre en marche le compresseur, tirez sur l'anneau de la soupape de sûreté pour vous assurer que la soupape fonctionne librement. Si la soupape est coincée ou qu'elle ne bouge pas librement, elle doit être remplacée par une autre soupape du même type.

VIDANGE DU RÉSERVOIR

▲ AVERTISSEMENT : Risque d'utilisation dangereuse. Les réservoirs d'air contiennent de l'air sous haute pression. Éloigner le protection oculaire [ANSI Z87.1(CAN/CSA Z94.3)] et toutes autres parties du corps de l'orifice de vidange. Porter des lunettes de sécurité lors de la vidange car il y a risque de projection de débris au visage.

▲ AVERTISSEMENT : Risque associé au bruit. Utiliser une protection auditive [ANSI S12.6(S3.19)] car le flux d'air sortant est strident en cours de vidange.

REMARQUE : Tous les systèmes de compression d'air génèrent des condensats qui s'accumulent à un point de vidange (par ex., réservoir, filtre, dispositifs de postrefroidissement ou sécheur). Le condensat contient de l'huile lubrifiante ou des substances contrôlées, ou les deux, et doivent être éliminés conformément aux lois et règlements municipaux, provinciaux, territoriaux et fédéraux.

1. Mettez la manette Auto/Off en position d'arrêt « Off ».
2. Fermez la soupape à bille.
3. Retirez l'outil à air ou l'accessoire.
4. Tirez l'anneau de la soupape de sûreté pour permettre à l'air de purger du réservoir jusqu'à ce que la pression dans le réservoir se situe à environ 20 lb/po². Relâchez l'anneau de la soupape de sûreté.
5. Fermez la soupape à bille.
6. Vidangez l'eau du réservoir en ouvrant le robinet de vidange. (Tournez dans le sens contraire des aiguilles d'une montre) situé en bas du réservoir.

▲ AVERTISSEMENT : L'eau dans le réservoir d'air peut condenser. Si l'eau n'est pas vidangée, cela risque de corroder et d'affaiblir le réservoir d'air, produisant ainsi un risque de rupture du réservoir d'air.

▲ ATTENTION : Risque de dommages à la propriété. L'eau qui est purgée du réservoir d'air pourrait contenir de l'huile et de la rouille. Ces derniers risquent de tacher.

- Une fois la vidange de l'eau terminée, fermez le robinet de vidange (tournez dans le sens des aiguilles d'une montre). Le compresseur d'air peut maintenant être rangé.

REMARQUE : Si le robinet de vidange à l'égout est obstrué, laissez s'échapper complètement la pression d'air. Le robinet de vidange pourra alors être retirée, nettoyée et remise en place.

HUILE

▲ ATTENTION : Utiliser uniquement de l'huile pour compresseur d'air. Ne pas utiliser d'huiles moteur multigrades dans les compresseurs d'air comme le 10W30. Elles laissent des dépôts de carbone dans des composants essentiels, réduisant ainsi les performances et la durée de vie du compresseur.

REMARQUE : Utiliser de l'huile pour compresseur 30W, de l'huile SAE 30W pour service intensif, un lubrifiant non détergent de type SF ou une huile de meilleure qualité. NE PAS utiliser des huiles moteur multigrades. En effet, elles réduiront la durée de vie du compresseur. Pour une utilisation sous des conditions hivernales très rigoureuses, utiliser de l'huile SAE-10.

REMARQUE : Remplissez lentement le carter jusqu'au haut du trou de remplissage. La capacité du carter est de 16 onces fluides (0,47 L).

Vérification

- Le niveau d'huile devrait se situer au milieu du voyant.
- Retirez le bouchon de remplissage d'huile (A) et, si nécessaire, ajoutez lentement de l'huile jusqu'à ce que le niveau se situe au milieu du voyant.

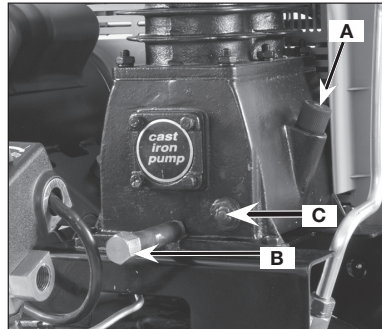

Changement

- Retirez le culot du trou de remplissage d'huile (A).
- Retirez le culot de vidange de l'huile (B) et vidangez l'huile dans un contenant approprié.
- Remettez en place le culot de vidange d'huile (B) et resserrez-le.
- Ajoutez lentement de l'huile pour compresseurs jusqu'à ce que le niveau se situe au milieu du voyant (C). **REMARQUE :** En remplissant le carter, l'huile circule très lentement dans la pompe. Si elle est versée trop rapidement, elle semblera déborder et le carter semblera plein alors qu'il ne l'est pas.

FILTRE À AIR - INSPECTION ET REMPLACEMENT

▲ AVERTISSEMENT : Surfaces chaudes. Risque de brûlures. Les têtes du compresseur sont exposées lorsque le couvercle du filtre est retiré. Avant de commencer, laissez refroidir le compresseur.

▲ ATTENTION : Gardez le filtre à air propre à tout temps. N'utilisez pas le compresseur d'air lorsque le filtre à air est retiré.

Un filtre à air encrassé ne permettra pas au compresseur de fonctionner à sa pleine capacité. Avant d'utiliser la pompe du compresseur, vérifiez le filtre à air afin de vous assurer qu'il est propre et bien mis en place.

1. À l'aide d'une pince à bec effilé ou d'un tournevis, soulevez l'ancien filtre et nettoyez avec soin la surface autour du filtre.
2. Poussez le filtre à air neuf à sa place.

IMPORTANT: N'utilisez pas le compresseur une fois le filtre retiré.

REPLACEMENT DE LA COURROIE

⚠ AVERTISSEMENT : De sérieuses blessures ou de sérieux dommages peuvent être causés si une partie du corps ou un article lâche se prend dans une pièce en mouvement. N'utilisez jamais l'appareil si le garde-courroie en est retiré. Ne retirez le garde-courroie que si le compresseur est débranché.

1. Éteignez et verrouillez le compresseur d'air puis libérez toute pression d'air dans le réservoir d'air.
2. Retirez l'avant du garde-courroie en décrochant les attaches. Insérez un tournevis à lame plate à l'endroit où se trouve chaque attache et disjoignez le garde-courroie.

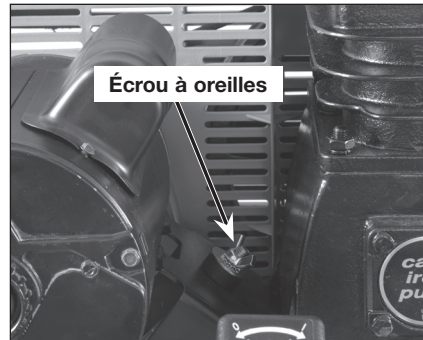
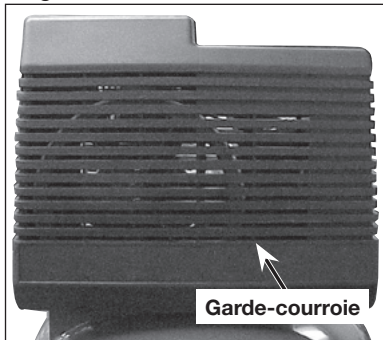

3. Relâchez l'écrou à oreilles de la plaque de retenue et inclinez le moteur pour permettre l'extraction ou l'installation faciles de la courroie.
4. Retirez la courroie.

⚠ AVERTISSEMENT : La courroie doit être centrée sur les encoches du volant et de la poulie motorisée.

5. Remplacez la courroie. **REMARQUE :** La courroie doit être centrée sur les encoches du volant et de la poulie motorisée.
6. Resserrez l'écrou à oreilles sur la plaque de retenue jusqu'à ce que l'écrou touche à la rondelle, en ajoutant ensuite un tour supplémentaire.
7. Remettez en place le garde-courroie.

ALIGNEMENT DE LA POULIE ET DU VOLANT-MOTEUR

REMARQUE : Une fois que la poulie du moteur a été déplacée de sa position d'origine réglée à l'usine, les rainures du volant et de la poulie doivent être alignées jusqu'à 1,6 mm (1/16 po) pour éviter une usure excessive de la courroie.

Le volant et la poulie du compresseur d'air doivent être alignés (sur un même plan) jusqu'à 1/16 po pour assurer que la courroie repose bien dans les rainures du volant. Pour vérifier l'alignement, suivez les étapes suivantes :

1. Arrêtez le compresseur d'air, verrouillez la source d'alimentation et libérez tout l'air pressurisé du réservoir d'air.
2. Retirez le garde-courroie.
3. Placez une règle sur l'extérieur du volant et de la poulie du moteur.

4. Mesurez la distance entre le rebord de la courroie et la règle aux points A1 et A2 de l'illustration. La différence entre les mesures ne doit pas dépasser 1,6 mm (1/16 po).

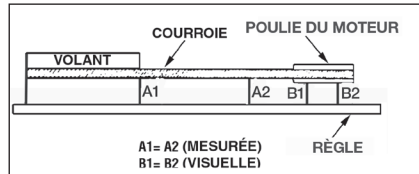

5. Si la différence est supérieure ou inférieure à 1,6 mm (1/16 po), desserrez la vis de fixation fixant la poulie du moteur à l'arbre et réglez la position de la poulie sur l'arbre jusqu'à ce que les mesures A1 et A2 ne soient plus qu'à 1,6 mm (1/16 po) l'une de l'autre.
6. Resserrez la vis de fixation de la poulie du moteur.
7. Effectuez une inspection visuelle de la poulie du moteur pour vous assurer qu'elle est bien perpendiculaire à l'arbre moteur. Les points B1 et B2 de l'illustration devraient sembler égaux. S'ils ne le sont pas, desserrez la vis de fixation de la poulie du moteur et égalisez les points B1 et B2 en vous assurant de ne pas nuire à l'alignement de la courroie que vous avez effectué à l'étape 2.
8. Resserrez la vis de fixation de la poulie du moteur. Couple à 7,9-11,3 Nm (70-100 in-lbs).
9. Remettez en place le garde-courroie.

SOUPAPES D'ADMISSION ET D'ÉCHAPPEMENT DE LA POMPE DU COMPRESSEUR D'AIR

Une fois par année, faites appel à un technicien qualifié pour vérifier les soupapes d'admission et d'échappement de la pompe du compresseur d'air.

INSPECTION DES CONDUITES D'AIR ET DES RACCORDS POUR DES FUITES

1. Mettez le compresseur d'air en marche afin de déterminer s'il y a des fuites d'air.
2. Appliquez une solution savonneuse à tous les raccords, connexions et tuyaux des conduites d'air.
3. Éliminez toutes les fuites trouvées.

IMPORTANT : Même des fuites mineures peuvent forcer le compresseur d'air à travailler trop fort, entraînant ainsi une panne prématurée ou un rendement médiocre.

BOULONS DE LA TÊTE DU COMPRESSEUR - SERRAGE

Les boulons de la tête du compresseur doivent être maintenus à un couple de serrage approprié. Vérifiez le couple de serrage des boulons après les cinq premières heures d'utilisation. Resserrez au besoin. Couple à 38,8-52,9 Nm (28-39 pi-lb.).

RÉPARATIONS ET RÉGLAGES

TOUT ENTRETIEN OU TOUTE RÉPARATION NONMENTIONNÉS ICI DOIVENT ÊTRE EFFECTUÉS PAR UN TECHNICIEN QUALIFIÉ.

▲ AVERTISSEMENT : L'appareil commence automatiquement à fonctionner lorsqu'il est mis en marche. Lors de l'entretien, vous pourriez vous exposer à des sources de tension, d'air comprimé ou à des pièces en mouvement. Des blessures pourraient ainsi survenir. Avant de faire tout entretien ou toute réparation, débranchez la source d'alimentation du compresseur et laissez

s'échapper toute la pression d'air.

REMPLACEMENT OU NETTOYAGE DE LA SOUPEPE

1. Laissez s'échapper toute la pression du réservoir. Voir **Vidange du réservoir** dans la section *Entretien*.
2. Éteignez et verrouillez le compresseur d'air puis libérez toute pression d'air dans le réservoir d'air.
3. Avec une clé réglable, relâchez l'écrou du tube de débit, au réservoir d'air et à la pompe. Soigneusement, éloignez le tube de débit du clapet.

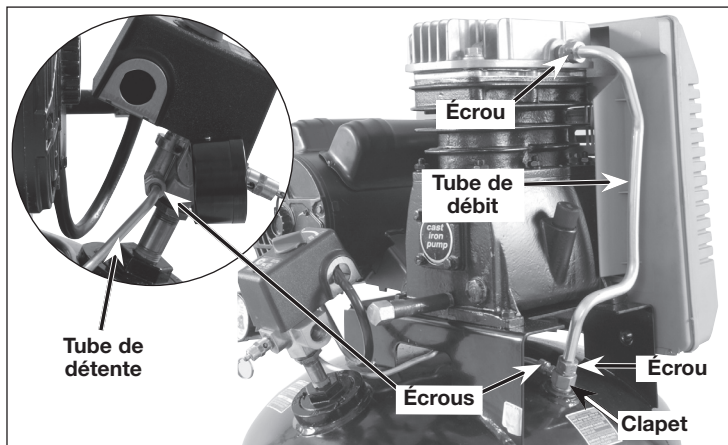

4. Avec une clé réglable, relâchez l'écrou du tube de détente, au réservoir d'air et au pressostat. Soigneusement, éloignez le tube de détente du clapet.
5. Dévissez le clapet (en le faisant tourner dans le sens contraire des aiguilles d'une montre) à l'aide d'une clé plate de 7/8 po. (22 mm) **REMARQUEZ** l'orientation du clapet pour le réassemblage.
6. À l'aide d'un tournevis, poussez avec soin le disque de soupape vers le haut et le bas. **REMARQUE** : Le disque de soupape devrait pouvoir bouger librement vers le haut et le bas sur le ressort qui le retient en position fermée. Si ce n'est pas le cas, la soupape doit être nettoyée ou remplacée.
7. Nettoyez ou remplacez le clapet. Un solvant, comme du diluant à peinture ou du décapant pour vernis, peut être utilisé pour nettoyer le clapet.
8. Appliquez le solvant sur les filets du clapet. Réinstallez le clapet (faites tourner dans le sens des aiguilles d'une montre).
9. Remplacez le tube de détente. Resserrez les écrous.
10. Remplacez le tube de débit et resserrez les écrous.
11. Entrez le processus d'amorçage. Voir **Processus d'amorçage** dans la section *Opération*.

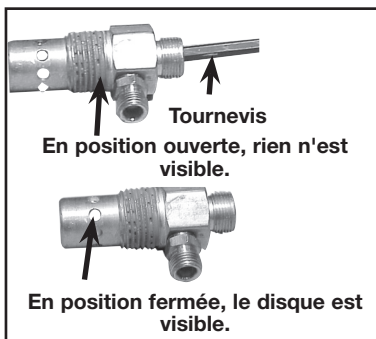

SERVICE D'ENTRETIEN ADDITIONNEL

Le démontage ou un entretien du compresseur d'air au-delà de ce qui est indiqué dans ce guide ne sont pas recommandés. Si un entretien plus poussé est requis, communiquez avec le Centre de service sous garantie autorisé le plus proche.

RANGEMENT

Avant de ranger le compresseur d'air, effectuez les étapes suivantes :

1. Revoyez la section intitulée Entretien des pages précédentes et exécutez l'entretien requis.
2. Placez le levier Auto/Off à la position « Off ».
3. Fermez la soupape à bille.
4. Débranchez l'outil pneumatique ou l'accessoire.
5. Ouvrez la soupape à bille et permettez à l'air de purger lentement du réservoir jusqu'à ce que la pression du réservoir soit d'environ 20 lb/po².
6. Vidangez l'eau du réservoir d'air en ouvrant le robinet de vidange situé en bas du réservoir.

▲ AVERTISSEMENT : L'eau dans le réservoir d'air peut condenser. Si le réservoir n'est pas vidangé, l'eau corrodera et affaiblira les parois du réservoir d'air, causant ainsi un risque d'éclatement du réservoir.

7. Une fois la vidange de l'eau terminée, fermez le robinet de vidange.

REMARQUE : Si le robinet de vidange est engorgé, libérez tout l'air pressurisé. Le robinet de vidange peut alors être enlevé, nettoyé et réinstallé.

8. Protégez le cordon électrique et le boyau d'air contre tout dommage (de façon à ce qu'ils ne soient pas coincés ou écrasés).

SERVICE

PIÈCES DE RECHANGE

Utiliser seulement des pièces de rechange identiques. Pour obtenir une liste des pièces de rechange ou pour en commander, consulter notre site Web au www.deltaportercableservicenet.com. Il est aussi possible de commander des pièces auprès d'une succursale d'usine ou un centre de réparation sous garantie autorisé ou en communiquant avec le service à la clientèle au 1-888-848-5175 pour recevoir un soutien personnalisé de l'un de nos représentants bien formés.

ENTRETIEN ET RÉPARATION

Tous les outils de qualité finissent par demander un entretien ou un changement de pièce. Pour de plus amples renseignements à propos de PORTER-CABLE, ses succursales d'usine ou pour trouver un centre de réparation sous garantie autorisé, consulter notre site Web au www.deltaportercable.com ou communiquer avec notre service à la clientèle au 1-888-848-5175. Toutes les réparations effectuées dans nos centres de réparation sont entièrement garanties contre les défauts de matériaux et de main-d'œuvre. Nous ne pouvons garantir les réparations effectuées en partie ou totalement par d'autres. En composant ce numéro à toute heure du jour ou de la nuit, il est également possible de trouver les réponses aux questions les plus courantes. Pour de plus amples renseignements par courrier, écrire à PORTER-CABLE, 4825 Highway 45 North, Jackson, Tennessee 38305, É.-U. – à l'attention de : Product Service. S'assurer d'indiquer toutes les informations figurant sur la plaque signalétique de l'outil (numéro du modèle, type, numéro de série, etc.).

ACCESSOIRES

▲ AVERTISSEMENT : Puisque les accessoires autres que ceux offerts par Porter-Cable•Delta n'ont pas été testés avec ce produit, l'utilisation de ceux-ci pourrait s'avérer dangereuse. Pour un fonctionnement en toute sécurité, utiliser seulement les accessoires recommandés Porter-Cable•Delta avec le produit.

Une gamme complète d'accessoires est disponible auprès de votre fournisseur PORTER-CABLE•Delta, centres de réparation de l'usine PORTER-CABLE•Delta et centres de réparation agréés PORTER-CABLE. Veuillez consulter le site Web www.deltaportercable.com pour un catalogue ou le nom du fournisseur le plus près de chez vous.

DÉPANNAGE

⚠ AVERTISSEMENT : Risque d'une utilisation dangereuse. L'unité est automatiquement en cycle quand le courant est présent. Durant le service, vous pourriez être exposé à des sources de tension, à l'air comprimé ou à des pièces mobiles. Avant de faire le service de l'unité, débranchez ou déconnectez l'alimentation électrique au compresseur d'air, purgez la pression du réservoir et laissez le compresseur d'air se refroidir.

PROBLÈME	CAUSE	CORRECTION
Pression excessive dans le réservoir - la soupape de sûreté saute.	Le manostat ne met pas le moteur hors tension lorsque le compresseur atteint la « pression de rupture ».	Mettez la manette Auto/Off à la position d'arrêt « Off ». Si l'appareil ne s'arrête pas, adressez-vous à un technicien qualifié.
	La pression de rupture du manostat estrop élevée.	Adressez-vous à un technicien qualifié.
Fuite d'air aux raccords.	Les raccords des tubes ne sont pas assez serrés.	Resserrez les raccords où vous entendez l'air s'échapper. Vérifiez les raccords à l'aide d'une solution d'eau savonneuse. ÉVITEZ DE TROP SERRER.
Fuite d'air à la soupape de retenue ou à l'intérieur de celle-ci.	Le siège de la soupape de retenue est endommagé.	Une soupape de retenue défectueuse produit une fuite d'air constante au niveau de la soupape de décharge de pression lorsqu'il existe une pression dans le réservoir et que le compresseur est hors tension. Remplacez la soupape de retenue. Voir Remplacement ou nettoyage de la soupape de retenue de la section <i>Réparations et réglages</i> .
Fuite d'air à la soupape de décharge du manostat	Soupape de décharge du manostat défectueuse.	Adressez-vous à un technicien qualifié.
Fuite d'air du réservoir ou aux soudures du réservoir	Réservoir d'air défectueux.	Le réservoir doit être remplacé. Ne réparez pas la fuite. ⚠ AVERTISSEMENT : Risque d'éclatement. Évitez de percer, de souder ou de modifier le réservoir d'air de quelque façon. Celui-ci risquerait de rompre ou d'exploser.
Fuite d'air entre la tête et la plaque de la soupape.	Fuite au joint.	Adressez-vous à un technicien qualifié.

PROBLÈME	CAUSE	CORRECTION
Le relevé de pression indiqué sur le manomètre réglé (si fourni) chute lorsqu'un accessoire est utilisé.	Il est normal qu'une certaine chute de pression ait lieu.	S'il y a une chute excessive de pression lorsqu'un accessoire est utilisé, ajustez le régulateur en suivant les instructions de la section <i>Utilisation</i> . REMARQUE : Réglez la pression régularisée dans des conditions de débit (pendant que l'accessoire est utilisé).
Fuite d'air au niveau de la soupape de sûreté.	Défectuosité possible de la soupape de sûreté.	Actionnez la soupape de sûreté manuellement en tirant sur l'anneau. Si la soupape fuit toujours, remplacez-la.
Le compresseur n'émet pas assez d'air pour faire fonctionner les accessoires.	Usage d'air prolongé ou excessif.	Réduisez l'usage d'air.
	Le compresseur n'est pas assez puissant pour les exigences en air.	Vérifiez l'exigence en air des accessoires. Si elle est supérieure à la valeur en pi^3/min ou à la pression fournie par votre compresseur d'air, vous avez besoin d'un compresseur plus puissant.
	Trou dans le boyau.	Vérifiez et remplacez-le au besoin.
	Soupape de retenue obstruée.	Retirez et nettoyez la soupape ou remplacez-la.
	Fuites d'air.	Resserrez les raccords.
	Filtre d'admission d'air obstrué.	Nettoyez ou remplacez le filtre d'admission d'air. N'utilisez pas le compresseur d'air une fois le filtre enlevé. Voir le paragraphe Filtre d'air de la section <i>Entretien</i> .
	Courroie desserrée.	Desserrez l'écrou à oreilles et resserrez-le ensuite jusqu'à ce qu'il touche la rondelle en ajoutant ensuite un tour supplémentaire.
Entrée d'air restreinte.	Filtre à air encrassé.	Nettoyez ou remplacez-le. Voir le paragraphe Filtre à air de la section <i>Entretien</i> .
Le moteur ne tourne pas.	Le protecteur contre la surcharge du moteur a été déclenché.	Consulter la rubrique Surcharge du moteur sous <i>Utilisation</i> . Si la protection de surcharge de moteur se déclenche fréquemment, Adressez-vous à un technicien qualifié.
	La pression du réservoir excède la « pression d'amorçage » du manostat.	Le moteur démarrera automatiquement une fois que la pression du réservoir tombe à un niveau inférieur à la « pression d'amorçage » du manostat.
	Soupape de retenue coincée en position ouverte.	Retirez et nettoyez la soupape ou remplacez-la.

PROBLÈME	CAUSE	CORRECTION
Le moteur ne tourne pas.	Vérifiez les connexions des fils dans le manostat et dans la boîte de raccordement.	Vérifiez les connexions des fils dans le manostat et dans la boîte de raccordement.
	Possibilité de défectuosité du moteur ou du condensateur de démarrage.	Adressez-vous à un technicien qualifié.
	Peinture vaporisée sur les pièces internes du moteur.	Adressez-vous à un technicien qualifié. N'utilisez pas le compresseur d'air dans l'aire de vaporisation de peinture. Voir l'avertissement au sujet des vapeurs inflammables.
	La soupape de décharge de pression du manostat n'a pas dégagé la pression des têtes.	Purgez la ligne en mettant le levier du manostat en position d'arrêt « Off ». Si la soupape ne s'ouvre pas, remplacez-la.
	Fusible sauté, disjoncteur déclenché.	<ol style="list-style-type: none"> 1. Vérifiez la boîte à fusibles pour y trouver le fusible sauté et, le cas échéant, remplacez-le. Réinitialisez le disjoncteur. N'utilisez pas de fusible ou de disjoncteur dont la puissance nominale excède celle précisée pour ce circuit de dérivation particulier. 2. Vérifiez si le fusible est du type approprié. Vous devriez utiliser un fusible temporisé. 3. Assurez-vous qu'il n'y a aucune situation de basse tension et assurez-vous d'utiliser une rallonge appropriée. 4. Débranchez tout autre appareil électrique du circuit ou utilisez le compresseur sur son propre circuit de dérivation.
La soupape de sûreté de la pompe se déclenche.	Il se peut que le manostat, la soupape de sûreté ou la pompe doive être réparé.	Adressez-vous à un technicien qualifié.

PROBLÈME	CAUSE	CORRECTION
Bruit de cliquetis	Problème possible de la soupape de sûreté.	Opérez la soupape de sûreté manuellement en tirant sur l'anneau. Si la soupape fuit toujours, remplacez-la.
	Soupape de retenue défectueuse.	Retirez et nettoyez la soupape ou remplacez-la.
	Poulie desserrée.	Resserrez la vis de fixation de la poulie.
	Volant-moteur desserré.	Resserrez la vis du volant-moteur.
	Vis de montage du compresseur desserrées.	Resserrez les vis de montage du compresseur.
	Courroie desserrée.	Desserrez l'écrou à oreilles et resserrez-le ensuite jusqu'à ce qu'il touche la rondelle en ajoutant ensuite un tour supplémentaire.
	Accumulation de carbone dans la pompe.	Adressez-vous à un technicien qualifié.
	Courroie trop serrée.	Desserrez l'écrou à oreilles et resserrez-le ensuite jusqu'à ce qu'il touche la rondelle en ajoutant ensuite un tour supplémentaire.
Usure excessive de la courroie.	Courroie desserrée.	Desserrez l'écrou à oreilles et resserrez-le ensuite jusqu'à ce qu'il touche la rondelle en ajoutant ensuite un tour supplémentaire.
	Courroie trop serrée.	Desserrez l'écrou à oreilles et resserrez-le ensuite jusqu'à ce qu'il touche la rondelle en ajoutant ensuite un tour supplémentaire.
	Poulie desserrée.	Adressez-vous à un technicien qualifié.
	Poulie mal alignée.	Voir le paragraphe Alignement de la poulie et du volant-moteur de la section <i>Entretien</i>
Sifflement.	La pompe du compresseur manque d'huile.	Voir le paragraphe sur la vérification de l'huile de la section <i>Entretien</i> .
	Courroie desserrée.	Desserrez l'écrou à oreilles et resserrez-le ensuite jusqu'à ce qu'il touche la rondelle en ajoutant ensuite un tour supplémentaire.

GARANTIE COMPLÈTE D'UN (1) AN

Les outils industriels de **PORTER-CABLE** sont garantis pour une période de un (1) an à partir de la date d'achat. PORTER-CABLE réparera gratuitement toutes déficiences provoquées par un défaut de matériel ou de fabrication. Pour des renseignements relatifs aux réparations sous garantie, composer le (888)-848-5175. Cette garantie ne s'applique pas aux accessoires ni aux dommages causés par des réparations réalisées ou tentées par des tiers. Cette garantie vous accorde des droits légaux spécifiques et il est possible que vous ayez d'autres droits qui varient d'un État ou d'une province à l'autre.

AMÉRIQUE LATINE : cette garantie ne s'applique pas aux produits vendus en Amérique latine. Pour ceux-ci, veuillez consulter les informations relatives à la garantie spécifique présente dans l'emballage, appeler l'entreprise locale ou consulter le site Web pour les informations relatives à cette garantie.

REMPLACEMENT GRATUIT DES ÉTIQUETTES D'AVERTISSEMENT : si les étiquettes d'avertissement deviennent illisibles ou sont manquantes, composer le (888)-848-5175 pour en obtenir le remplacement gratuit.

⚠ WARNING
HOT SURFACE. RISK OF BURNS. DO NOT TOUCH.

⚠ ADVERTENCIA
SUPERFICIE CALIENTE. RIESGO DE QUEMADURAS. NO TOCAR.

⚠ AVERTISSEMENT
SURFACE TRÈS CHAUDE. RISQUES DE BRÛLURES. NE PAS TOUCHER. LA-2829

⚠ WARNING
 READ OWNERS MANUAL
RUSTED TANK CAN CAUSE EXPLOSION AND SEVERE OR FATAL INJURY.
 DRAIN TANK DAILY OR AFTER EACH USE.
DRAIN VALVE LOCATED ON BOTTOM OF TANK.

⚠ ADVERTENCIA
 LEER EL MANUAL DEL OPERADOR
EL TANQUE RUSTADO PUEDE CAUSAR EXPLOSION HERIDAS SERIAS O FATALES
 DRENAR EL TANQUE DIARIAMENTE O DESPUES DE CADA USO
DRENAR LA VALVULA LIBRADA EN LA PARTE INFERIOR DEL TANQUE.

⚠ AVERTISSEMENT
 LIREZ LE MANUEL DE L'UTILISATEUR
UN RÉSERVOIR ROUILLE PEUT PROVOQUER UNE EXPLOSION ET CAUSER DES BLESSURES GRAVES OU FATALES
 VIDANGEZ LE RÉSERVOIR JOURNELLEMENT OU APRÈS CHAQUE UTILISATION.
SOUPEPE DE VANGHE SITUÉE SUR LE FOND DU RÉSERVOIR

<p>⚠ WARNING</p> <p>READ OWNER MANUAL. RUSTED TANK CAN CAUSE EXPLOSION AND SEVERE OR FATAL INJURY. DRAIN TANK DAILY OR AFTER EACH USE. DRAIN VALVE LOCATED ON BOTTOM OF TANK.</p> <p>RISK OF BURNING. HOT SURFACE. RISK OF BURNS. DO NOT TOUCH.</p> <p>LEER EL MANUAL DEL OPERADOR. EL TANQUE RUSTADO PUEDE CAUSAR EXPLOSION HERIDAS SERIAS O FATALES. DRENAR EL TANQUE DIARIAMENTE O DESPUES DE CADA USO. DRENAR LA VALVULA LIBRADA EN LA PARTE INFERIOR DEL TANQUE.</p> <p>RIESGO DE QUEMADURAS. SUPERFICIE CALIENTE. RIESGO DE QUEMADURAS. NO TOCAR.</p> <p>LIREZ LE MANUEL DE L'UTILISATEUR. UN RÉSERVOIR ROUILLE PEUT PROVOQUER UNE EXPLOSION ET CAUSER DES BLESSURES GRAVES OU FATALES. VIDANGEZ LE RÉSERVOIR JOURNELLEMENT OU APRÈS CHAQUE UTILISATION. SOUPEPE DE VANGHE SITUÉE SUR LE FOND DU RÉSERVOIR.</p>	<p>⚠ ADVERTENCIA</p> <p>LEER EL MANUAL DEL OPERADOR. EL TANQUE RUSTADO PUEDE CAUSAR EXPLOSION HERIDAS SERIAS O FATALES. DRENAR EL TANQUE DIARIAMENTE O DESPUES DE CADA USO. DRENAR LA VALVULA LIBRADA EN LA PARTE INFERIOR DEL TANQUE.</p> <p>RIESGO DE QUEMADURAS. SUPERFICIE CALIENTE. RIESGO DE QUEMADURAS. NO TOCAR.</p> <p>LIREZ LE MANUEL DE L'UTILISATEUR. UN RÉSERVOIR ROUILLE PEUT PROVOQUER UNE EXPLOSION ET CAUSER DES BLESSURES GRAVES OU FATALES. VIDANGEZ LE RÉSERVOIR JOURNELLEMENT OU APRÈS CHAQUE UTILISATION. SOUPEPE DE VANGHE SITUÉE SUR LE FOND DU RÉSERVOIR.</p>	<p>⚠ AVERTISSEMENT</p> <p>LIREZ LE MANUEL DE L'UTILISATEUR. UN RÉSERVOIR ROUILLE PEUT PROVOQUER UNE EXPLOSION ET CAUSER DES BLESSURES GRAVES OU FATALES. VIDANGEZ LE RÉSERVOIR JOURNELLEMENT OU APRÈS CHAQUE UTILISATION. SOUPEPE DE VANGHE SITUÉE SUR LE FOND DU RÉSERVOIR.</p>
--	--	---

Manual de Instrucciones

**MODELO
C7501M**

Para obtener más información
sobre Porter-Cable,
visite nuestro sitio web en:
www.deltaportercable.com

PORTER-CABLE®

Copyright © 2008 Porter-Cable

Compresor de Aire Estacionario de Una Etapas Lubricado con Aceite



IMPORTANTE

Asegúrese de que la persona que va a usar esta herramienta lea cuidadosamente y comprenda estas instrucciones antes de empezar a operarla.

La placa de Modelo y de Número de Serie está localizada en la caja principal de la herramienta. Anote estos números en las líneas de abajo y guárdelos para su referencia en el futuro.

Número de modelo _____

Tipo _____

Número de serie _____

Part No. N020206-OCT08-0

DEFINICIONES DE NORMAS DE SEGURIDAD

Este manual contiene información que es importante que usted conozca y comprenda. Esta información se relaciona con la protección de SU SEGURIDAD Y LA PREVENCIÓN DE PROBLEMAS A SU EQUIPO. Para ayudarlo a reconocer esta información, usamos los símbolos indicados más abajo. Sírvase leer el manual y prestar atención a estas secciones.

<p>⚠ PELIGRO: Indica una situación de riesgo inminente, que si no se evita, causará la muerte o lesiones serias.</p>	<p>⚠ ATENCIÓN Indica una situación potencialmente peligrosa, que si no se evita, puede causar lesiones menores o moderadas.</p>
<p>⚠ ADVERTENCIA: Indica una situación potencialmente riesgosa, que si no se evita, podría causar la muerte o lesiones serias.</p>	<p>⚠ ATENCIÓN Usado sin el símbolo de seguridad de alerta indica una situación potencialmente riesgosa la que, si no se evita, podría causar daños en la propiedad.</p>

INSTRUCCIONES IMPORTANTES DE SEGURIDAD

⚠ ADVERTENCIA: Este producto contiene sustancias químicas, incluido el plomo, reconocidas por el Estado de California como causantes de cáncer, defectos de nacimiento u otros problemas reproductivos. Lávese las manos después de utilizarlo.

⚠ ADVERTENCIA: Algunos tipos de polvo contienen sustancias químicas, como el amianto y el plomo de las pinturas de base plomo, reconocidas por el Estado de California como causantes de cáncer, defectos de nacimiento u otros problemas

⚠ ADVERTENCIA: Para reducir el riesgo de lesiones, lea el manual de instrucciones.



CONSERVE ESTAS INSTRUCCIONES

PELIGRO



⚠ PELIGRO: RIESGO DE EXPLOSIÓN O INCENDIO

¿Qué puede suceder?	Cómo evitarlo
<ul style="list-style-type: none"> Es normal que los contactos eléctricos dentro del motor y el interruptor de presión produzcan chispas. 	<ul style="list-style-type: none"> Opere siempre el compresor en un área bien ventilada libre de materiales combustibles, gasolina o vapores de solventes.
<ul style="list-style-type: none"> Si las chispas eléctricas del compresor entran en contacto con vapores inflamables, pueden encenderse, provocando un incendio o una explosión. 	<ul style="list-style-type: none"> Si se pulverizan materiales inflamables, ubique el compresor al menos a 6,1 m (20 pies) del área de pulverización. Se puede necesitar manguera adicional. Guarde los materiales inflamables en lugar seguro lejos del compresor.

<ul style="list-style-type: none"> • Restringir cualquiera de las aberturas de ventilación del compresor puede producir un sobrecalentamiento grave y podría provocar un incendio. 	<ul style="list-style-type: none"> • Nunca coloque objetos contra o sobre el compresor. • Opere el compresor en un lugar abierto con una distancia de al menos 30,5 cm (12 pulg.) a cualquier pared u obstrucción que pudiera restringir el flujo de aire fresco a las aberturas de ventilación. • Opere el compresor en un área limpia, seca y bien ventilada. No opere la unidad dentro en un área muy cerrada. Almacén en puertas.
<ul style="list-style-type: none"> • El funcionamiento sin atención de este producto podría provocar lesiones personales o daños a la propiedad. Para disminuir el riesgo de incendio, no permita que el compresor funcione sin que alguien lo controle. 	<ul style="list-style-type: none"> • Permanezca siempre controlando el producto cuando está en funcionamiento. • Siempre apague y desconectar la unidad del toma corriente cuando no esté en uso.

PELIGRO



▲ PELIGRO: RIESGO RESPIRATORIO (ASFIXIA)

¿Qué puede suceder?	Cómo evitarlo
<ul style="list-style-type: none"> • El aire comprimido que sale de su compresor no es seguro para respirarlo. El flujo de aire puede contener monóxido de carbono, vapores tóxicos o partículas sólidas del tanque de aire. Respirar estos contaminantes puede provocar lesiones graves o la muerte. 	<ul style="list-style-type: none"> • El aire que se obtiene directamente del compresor no se debe usar nunca para consumo humano. El compresor no incluye equipo de seguridad en línea y filtros adecuados para consumo humano.
<ul style="list-style-type: none"> • La exposición a productos químicos en el polvo producido por las herramientas eléctricas al lijar, aserrar, esmerilar, taladrar y otras actividades de la construcción puede ser peligrosa. • Los materiales pulverizados como pintura, solventes para pinturas, removedor de pintura, insecticidas y herbicidas pueden contener vapores dañinos y venenos. 	<ul style="list-style-type: none"> • Trabaje en un área con buena ventilación cruzada. Lea y siga las instrucciones de seguridad que se proveen en la etiqueta o en la ficha técnica de los materiales que está utilizando. Siempre utilice equipamiento de seguridad certificado: protección respiratoria aprobada por NIOSH/OSHA o una mascarilla facial adecuada diseñada para usar para los fines que usted requiere.

PELIGRO



▲ PELIGRO: RIESGO DE LESIÓN O DAÑO A LA PROPIEDAD AL TRANSPORTAR O ALMACENAR LA UNIDAD

¿Qué puede suceder?	Cómo evitarlo
<ul style="list-style-type: none"> Se puede producir una pérdida o derrame de aceite, lo que podría provocar peligro de incendio o inhalación, lesiones graves o la muerte. Los derrames de aceite dañarán alfombras, pintura u otras superficies de vehículos o remolques. 	<ul style="list-style-type: none"> Coloque siempre el compresor en un tapete protector cuando lo transporte, para proteger al vehículo de daños por pérdidas. Retire inmediatamente el compresor del vehículo una vez que haya llegado a destino. Mantenga siempre el compresor nivelado y nunca lo coloque de costado. Siempre transporte y almacene la unidad en posición vertical.

PELIGRO



▲ ADVERTENCIA: RIESGO DE EXPLOSIÓN

Tanque de aire: El tanque de aire de su compresor de aire está diseñado y puede tener código UM (para unidades con tanques de aire de más de 152 mm (6 pulgadas) de diámetro) según las normas de la ASME, Sección VIII, Div. 1. Todos los recipientes de presión se deben inspeccionar cada dos años. Para encontrar al inspector de recipientes de presión de su estado, busque en la División Trabajo e Industrias de la sección gubernamental de la guía telefónica para obtener ayuda.

Las siguientes condiciones podrían llevar a un debilitamiento del tanque de aire, y provocar una explosión violenta del tanque:

¿Qué puede suceder?	Cómo evitarlo
<ul style="list-style-type: none"> No drenar correctamente el agua condensada del tanque de aire, que provoca óxido y adelgazamiento del tanque de aire de acero. 	<ul style="list-style-type: none"> Drene el tanque diariamente o luego de cada uso. Si un tanque de aire presenta una pérdida, reemplácelo inmediatamente con un tanque nuevo o reemplace todo el compresor.
<ul style="list-style-type: none"> Modificaciones o intento de reparación del tanque de aire. 	<ul style="list-style-type: none"> Nunca perfore, suelde o haga ninguna modificación al tanque de aire o a sus elementos. Nunca intente reparar un tanque de aire dañado o con pérdidas. Reemplácelo con un tanque de aire nuevo.
<ul style="list-style-type: none"> Las modificaciones no autorizadas de la válvula de seguridad o cualquier otro componente que controle la presión del tanque. 	<ul style="list-style-type: none"> El tanque está diseñado para soportar determinadas presiones de operación. Nunca realice ajustes ni sustituya piezas para cambiar las presiones de operación fijadas en la fábrica.
<ul style="list-style-type: none"> Las vibraciones excesivas pueden debilitar el tanque de aire de un compresor estacionario y causar una explosión. 	<ul style="list-style-type: none"> El compresor debe estar debidamente montado, Consulte las Instrucciones de Anclaje en Instalación.

Elementos y accesorios:

- Exceder las indicaciones de presión para las herramientas neumáticas, las pistolas pulverizadoras, los accesorios neumáticos, los neumáticos y otros artículos inflables puede hacer que exploten o revienten, y puede provocar lesiones graves.
- Siga la recomendación del fabricante del equipo y nunca exceda el nivel máximo de presión aceptable para los elementos. Nunca utilice el compresor para inflar objetos pequeños de baja presión, tales como juguetes de niños, pelotas de fútbol o de basquetbol, etc.

Neumáticos:

- El inflado excesivo de los neumáticos podría causar lesiones graves y daño a la propiedad.
 - Utilice un medidor de presión de neumáticos para controlar la presión de éstos antes de cada uso y mientras los infla; observe el flanco para ver la presión correcta del neumático.
- NOTA:** Los tanques de aire, los compresores y el equipo similar que se usa para inflar neumáticos pueden llenar neumáticos pequeños como éstos con mucha rapidez. Ajuste el regulador de presión en el suministro de aire a un valor que no supere el de la presión del neumático. Agregue aire en forma gradual y use con frecuencia el medidor de presión de neumáticos para evitar inflarlos.

PELIGRO



⚠ ADVERTENCIA: RIESGO DE DESCARGA ELÉCTRICA

¿Qué puede suceder?	Cómo evitarlo
<ul style="list-style-type: none">• Su compresor de aire funciona con electricidad. Como cualquier otro mecanismo que funciona con electricidad, si no se lo utiliza correctamente puede provocar descargas eléctricas.	<ul style="list-style-type: none">• Nunca haga funcionar el compresor al aire libre cuando está lloviendo o en condiciones de humedad.• Nunca haga funcionar el compresor sin las cubiertas de protección o si están dañadas.
<ul style="list-style-type: none">• Que personal no calificado intente realizar reparaciones puede provocar lesiones graves o muerte por electrocución.	<ul style="list-style-type: none">• Cualquier cableado eléctrico o las reparaciones requeridas para este producto deben ser realizadas por un centro de servicio de un centro de mantenimiento autorizado de acuerdo con los códigos eléctricos nacionales y locales.
<ul style="list-style-type: none">• Puesta a tierra: La no colocación de la puesta a tierra adecuada para este producto puede provocar lesiones graves o muerte por electrocución. Consulte las Instrucciones de Conexión a tierra en <i>Instalación</i>.	<ul style="list-style-type: none">• Asegúrese de que el circuito eléctrico al que se conecta el compresor suministre la conexión a tierra adecuada, el voltaje adecuado y el fusible de protección adecuado.

PELIGRO



▲ ADVERTENCIA: RIESGO DE OBJETOS DESPEDIDOS

¿Qué puede suceder?	Cómo evitarlo
<ul style="list-style-type: none">La corriente de aire comprimido puede provocar lesiones en los tejidos blandos de la piel expuesta y puede impulsar suciedad, astillas, partículas sueltas y objetos pequeños a gran velocidad, que pueden producir daños en la propiedad y lesiones personales.	<ul style="list-style-type: none">Utilice siempre equipo de seguridad certificado: anteojos de seguridad ANSI Z87.1 (CAN/CSA Z94.3) con protección lateral al usar el compresor.Nunca apunte ninguna boquilla ni pulverizador a ninguna parte del cuerpo o a otras personas o animales.Apague siempre el compresor y drene la presión de la manguera de aire y del tanque de aire antes de intentar hacer mantenimiento, conectar herramientas o accesorios.

PELIGRO



▲ ADVERTENCIA: RIESGO DE SUPERFICIES CALIENTES

¿Qué puede suceder?	Cómo evitarlo
<ul style="list-style-type: none">Tocar metal expuesto como el cabezal del compresor, el cabezal del motor, el escape del motor, o los tubos de salida puede provocar quemaduras graves.	<ul style="list-style-type: none">Nunca toque ninguna parte metálica expuesta del compresor durante o inmediatamente después de su funcionamiento. El compresor continuará caliente durante varios minutos después de su funcionamiento.No toque las cubiertas protectoras ni intente realizar mantenimiento hasta que la unidad se haya enfriado.

PELIGRO



▲ ADVERTENCIA: RIESGO POR PIEZAS MÓVILES

¿Qué puede suceder?	Cómo evitarlo
<ul style="list-style-type: none">Las piezas móviles como la polea, el volante y la correa pueden provocar lesiones graves si entran en contacto con usted o con sus ropas.	<ul style="list-style-type: none">Nunca haga funcionar el compresor sin los protectores o cubiertas o si los mismos están dañados.Mantenga el cabello, la ropa y los guantes alejados de las piezas en movimiento. Las ropas holgadas, las joyas o el cabello largo pueden quedar atrapados en las piezas móviles.Los orificios de ventilación pueden cubrir piezas en movimiento, por lo que también se deben evitar.

- Intentar hacer funcionar el compresor con partes dañadas o faltantes, o intentar reparar el compresor sin las cubiertas protectoras puede exponerlo a piezas móviles lo que puede provocar lesiones graves.

- Cualquier reparación requerida por este producto debe ser realizada por un centro de servicio de un centro de servicio autorizado.

PELIGRO



⚠ ADVERTENCIA:

RIESGO DE OPERACIÓN INSEGURA

¿Qué puede suceder?	Cómo evitarlo
<ul style="list-style-type: none"> • La operación insegura de su compresor de aire podría producir lesiones graves o la muerte, a usted mismo o a otras personas. 	<ul style="list-style-type: none"> • Revise y comprenda todas las instrucciones y advertencias de este manual. • Familiarícese con la operación y los controles del compresor de aire. • Mantenga el área de operaciones libre de personas, mascotas y obstáculos. • Mantenga a los niños alejados del compresor de aire en todo momento. • No opere el producto cuando esté cansado o bajo la influencia de alcohol o drogas. Manténgase alerta en todo momento. • Nunca anule las características de seguridad de este producto. • Equipe el área de operaciones con un extintor de incendios. • No opere la máquina si faltan piezas, si éstas están rotas o si no son las autorizadas.

PELIGRO



⚠ ADVERTENCIA:

RIESGO DE LESIÓN POR LEVANTAR MUCHO PESO

¿Qué puede suceder?	Cómo evitarlo
<ul style="list-style-type: none"> • El intento de levantar un objeto muy pesado puede provocar lesiones graves. 	<ul style="list-style-type: none"> • El compresor es demasiado pesado como para que lo levante una sola persona. Consiga ayuda de otras personas para levantarlo.

PELIGRO



⚠ ATENCIÓN

RIESGO POR RUIDOS

¿Qué puede suceder?	Cómo evitarlo
<ul style="list-style-type: none"> • En determinadas condiciones y según el período de uso, el ruido provocado por este producto puede originar pérdida de audición. 	<ul style="list-style-type: none"> • Utilice siempre equipo de seguridad certificado: protección auditiva ANSI S12.6 (S3.19).

**CONSERVE ESTAS INSTRUCCIONES
PARA FUTURAS CONSULTAS**

ESPECIFICACIONES

NO. DE MODELO	C7501M
Potencia de trabajo	*3,0
Voltaje/Hz/Fases	240/60/1
Requerimiento mínimo del ramal del circuito	15 Amp
Tipo de fusible	Fusible de retardo
Capacidad del Tanque de Aire (Galón)	60 ASME, Vertical (227,1 litros)
Presión de Arranque Aproximada	110 PSIG
Presión de Corte Aproximada	135 PSIG
SCFM @ 40 PSIG	*12,2
SCFM @ 90 PSIG	*10,1

*Probado según la norma ISO 1217

Refiérase al glosario para descifrar las abreviaturas.

GLOSARIO

Familiarícese con los siguientes términos, antes de operar la unidad:

CFM: (Cubic feet per minute) Pies cúbicos por minuto.

SCFM: (Standard cubic feet per minute) Pies cúbicos estándar por minuto; una unidad de medida que permite medir la cantidad de entrega de aire.

PSIG: (Pound per square inch) Libras por pulgada cuadrada.

ASME: American Society of Mechanical Engineers (Sociedad Americana de Ingenieros Mecánicos); hecho probado inspeccionado y registrado en cumplimiento de los estándares de la ASME.

Código de certificación: Los productos que usan una o más de las siguientes marcas: UL, CUL, ETL, CETL, han sido evaluados por OSHA, laboratorios independientes certificados en seguridad, y reúnen los estándares suscriptos por los laboratorios dedicados a la certificación de la seguridad.

Presión mínima de corte: Cuando el motor está apagado, la presión del tanque de aire baja a medida que usted continúa usando su accesorio. Cuando la presión del tanque baja al valor fijado en fábrica como punto bajo, el motor volverá a arrancar automáticamente. La presión baja a la cual el motor arranca automáticamente, se llama presión "mínima de corte".

Presión máxima de corte: Cuando un compresor de aire se enciende y comienza a funcionar, la presión de aire en el tanque comienza a aumentar. Aumenta hasta un valor de presión alto fijado en fábrica antes de que el motor automáticamente se apague protegiendo a su tanque de aire de presiones más altas que su capacidad. La presión alta a la cual el motor se apaga se llama presión "máxima de corte".

Ramal: Circuito eléctrico que transporta electricidad desde el panel de control hasta el tomacorriente.

Para bloquear el acceso a la corriente: Coloque un candado en el interruptor de circuito para que nadie pueda activar la corriente.

CICLO DE SERVICIO

Esta bomba compresora de aire es capaz de funcionar continuamente, sin embargo para prolongar la vida útil de su compresor de aire se recomienda mantener un ciclo promedio de servicio que oscile entre el 50% y el 75%; ello significa que la bomba compresora no debería trabajar más de 30 a 45 minutos por hora.

ACCESORIOS

Los accesorios pueden encontrarse en el comercio donde fue comprada la unidad, o en un local de artículos de ferretería.

▲ ADVERTENCIA: El uso de accesorios no recomendados para utilizar con esta herramienta puede resultar peligroso. Use solamente accesorios con una capacidad nominal igual o superior a la de la compresor de aire.

ENSAMBLADO

HERRAMIENTAS NECESARIAS PARA EL ENSAMBLE

- 1 - Llave de tubo 9/16 pulg. (14 mm) o llave mecánica de boca abierta
- 1 - Taladro eléctrico

DESEMBALAJE

1. Extraiga todo el embalaje

▲ ATENCIÓN Podrá ser necesario apuntalar o soportar un lado del equipo al extraer la plataforma, porque el compresor de aire tenderá a inclinarse.

2. Extraiga y descarte los (4) tornillos y arandelas que sujetan el compresor a la plataforma.
3. Con la ayuda de otra persona, remueva cuidadosamente el compresor de aire de su plataforma y colóquelo sobre una plataforma nivelada.

▲ ATENCIÓN Este compresor fue enviado con aceite en la caja del motor de la bomba. Controle el nivel de aceite antes de poner en funcionamiento el compresor de aire, consulte **Control de aceite** en la sección *Mantenimiento*.

INSTALACIÓN

UBICACIÓN DEL COMPRESOR DE AIRE

- Instale el compresor de aire en una zona limpia, seca y bien ventilada.
- Instale el compresor de aire a una distancia no menor de 30 cm (12 pulg.) de la pared u otras obstrucciones que pudiesen interferir con el flujo del aire.
- Instale el compresor de aire lo más cerca posible del sitio de alimentación eléctrica, a fin de evitar el uso de largas extensiones de cableado eléctrico. **NOTA:** Las extensiones eléctricas demasiado largas pueden causar una caída de tensión perjudicial para la alimentación del motor.
- El filtro de aire debe mantenerse libre de obstrucciones que pudiesen reducir el flujo del aire al compresor.

ANCLAJE DEL COMPRESOR DE AIRE

▲ ADVERTENCIA: Riesgo de explosión. La vibración excesiva puede debilitar al tanque de aire y causar su explosión. El compresor debe estar montado adecuadamente.

El compresor de aire DEBE anclarse a una superficie sólida y nivelada.

Elementos necesarios:

- 4 - Tarugos para anclajes en cemento (no suministrados)
 - 4 - Tornillos tirafondo de 3/8 pulg. capaces de llenar los tarugos para anclaje en cemento (no suministrados)
 - 4 - Arandelas (suministrada)
 - Cuñas (en caso de ser necesario)
1. Instale el compresor de aire sobre una superficie sólida y nivelada.
 2. Marque la superficie utilizando como plantilla, los orificios existentes en el compresor de aire.

- Perfore la superficie, a fin de penetrar los tarugos para anclaje en el cemento. Coloque los tarugos en el cemento.
- Haga coincidir la alineación de los orificios de la superficie, con el de las patas del compresor de aire.
- Coloque las (4) arandelas (suministradas) entre el piso y las patas del compresor. Si fuese necesario, pueden colocarse cuñas sólidas entre las arandelas y el piso a fin de distribuir en forma pareja el peso sobre las cuatro patas. Vea la figura siguiente.
- Coloque los (4) tornillos tirafondo de 3/8 pulg. a través de las patas del compresor de aire; de las arandelas y cuñas, hasta llegar a los tarugos de anclaje.
- Aplique un torque de 9,5-13,5 Nm (7-10 pies-lbs.) al los tornillos tirafondo de 3/8 pulg.

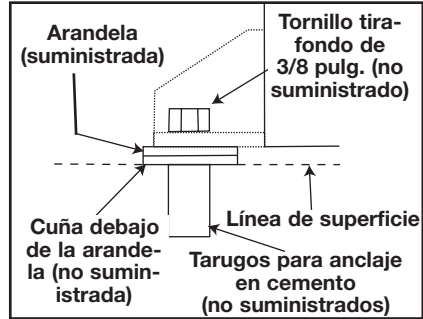

INSTRUCCIONES PARA LA CONEXIÓN ELÉCTRICA

⚠ ATENCIÓN La instalación eléctrica indebida de este producto puede anular la garantía y su seguro contra incendios. El cableado de circuitos debe estar a cargo de personal calificado, como electricistas matriculados, que esté familiarizado con los códigos nacionales actuales y los códigos eléctricos locales en vigencia.

⚠ ADVERTENCIA: Riesgo de choque eléctrico. Una conexión a tierra inadecuada puede ocasionar electrocución. Las conexiones eléctricas deben ser efectuadas por un electricista calificado.

Antes de efectuar las conexiones, un electricista calificado debe conocer lo siguiente:

- Que el valor promedio del amperaje en la caja eléctrica sea el adecuado. Para obtener dicha información deberá referirse a la hoja de especificaciones.
- Que la línea de suministro eléctrico tenga idénticas características eléctricas (voltaje, ciclos, fases) que las del motor. Para obtener dicha información deberá referirse a la placa de identificación del motor, ubicada sobre el lateral del mismo.

NOTA: La conexión eléctrica debe corresponder al mismo voltaje indicado sobre la placa de identificación del motor mas o menos 10%. Para informarse acerca de las extensiones y calibres de cable recomendadas y máxima extensión del circuito, deberá referirse a los códigos locales; un circuito subdimensionado origina una caída elevada del amperaje y un recalentamiento del motor.

⚠ ADVERTENCIA: Riesgo de choque eléctrico. La conexión eléctrica debe estar ubicada fuera de superficies calientes, tales como silenciadores de escape, tubos de salida de compresores de aire, cabezales o cilindros.

INSTRUCCIONES PARA CONECTAR A TIERRA

Este artefacto debe conectarse al terminal metálico de un sistema de cableado permanente a tierra para equipos o al terminal del artefacto.

PROTECCIÓN DEL VOLTAJE Y DEL CIRCUITO

Acerca del voltaje y la mínima cantidad de circuitos requeridos, refiérase al cuadro de especificaciones.

⚠ ATENCIÓN Riesgo de Operación Insegura. Ciertos compresores de aire pueden ser operados en un circuito de 15 A, siempre que se cumplan las siguientes condiciones:

1. Que el voltaje suministrado a través de los ramales del circuito sea de 15 A.
2. Que el circuito no sea utilizado para alimentar ninguna otra necesidad eléctrica.
3. Que los cables de extensión cumplan con las especificaciones.
4. El circuito cuenta con un disyuntor de 15 amperios o un fusible de acción retardada de 15 amperios. **NOTA:** Si el compresor está conectado a un circuito protegido por fusibles, use sólo fusibles de acción retardada. Los fusibles de acción retardada deben estar marcados con la letra "D" en Canadá y "T" en EE.UU.

Si cualquiera de las condiciones enumeradas no pudiese ser cumplida, o si el funcionamiento del compresor causara reiteradas interrupciones de la energía con la que se lo alimenta, podría ser necesario operar al mismo desde un circuito de 20 A. Para ello no será necesario cambiar su cable de alimentación.

SISTEMA DE DISTRIBUCIÓN DE AIRE

▲ ADVERTENCIA: **Riesgo de Explosión. Los tubos de plástico o PVC no han sido diseñados para usarlos con aire comprimido. Independientemente de lo que esté indicado como especificación de presión, las cañerías de plástico pueden explotar debido a la presión del aire. Utilice solamente caños de metal para los ramales de distribución.**

La siguiente imagen representa un sistema típico de distribución de aire. Las siguientes son pautas para tener presente al montar el sistema de distribución del compresor de aire.

- Utilice caño de la misma medida que el de la salida del tanque de aire. Una cañería demasiado angosta restringirá el paso del aire.
- Si la cañería tiene más de 30,5 m (100 pies) de longitud, utilice la medida inmediata superior.
- Entierre la cañería por debajo de la línea de congelamiento y evite huecos en los que la condensación se pudiese acumular y congelar. Efectúe pruebas de presión antes de cubrir la cañería, a fin de asegurarse que todas las uniones de la misma se encuentran libres de fugas.
- Se recomienda la instalación de un acoplamiento flexible, entre la salida de descarga del aire y la línea principal de distribución del mismo, a fin de aliviar eventuales vibraciones.
- Se recomienda la instalación de un segundo regulador para el control de la presión del aire. La presión de salida del tanque es - usualmente - demasiado alta para las herramientas individuales de acción neumática.

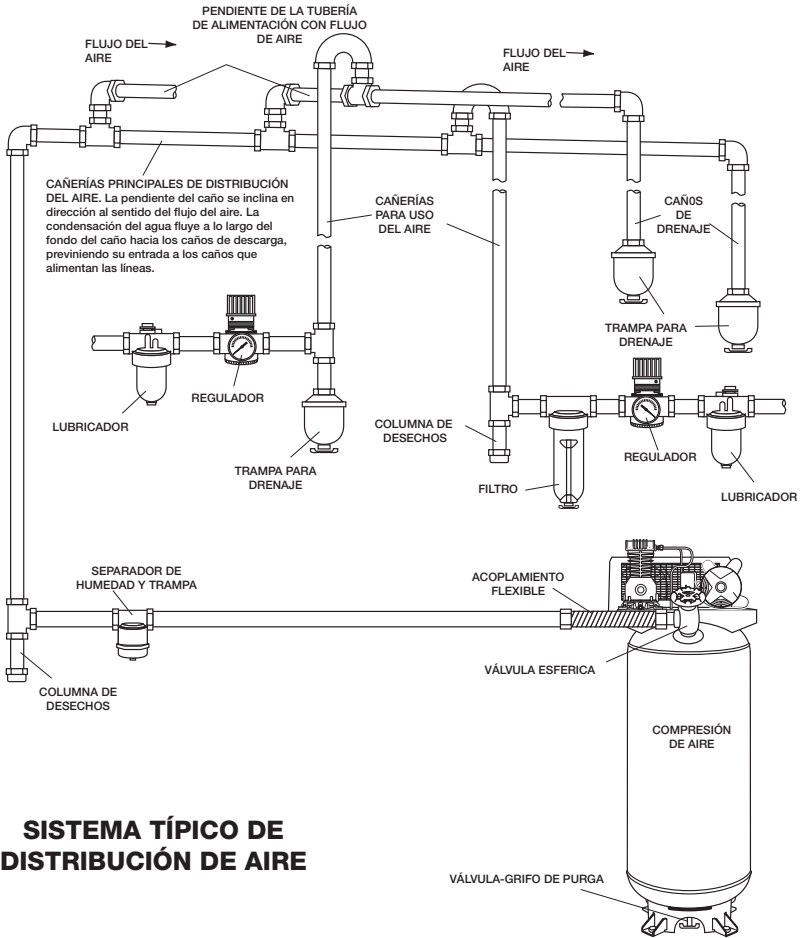

SISTEMA TÍPICO DE DISTRIBUCIÓN DE AIRE

OPERACIÓN

CONOZCA SU COMPRESOR DE AIRE

LEA ESTE MANUAL DEL PROPIETARIO Y SUS NORMAS DE SEGURIDAD ANTES DE OPERAR LA UNIDAD. Compare las ilustraciones contra su unidad a fin de familiarizarse con la ubicación de los distintos controles y regulaciones. Conserve este manual para referencias futuras.

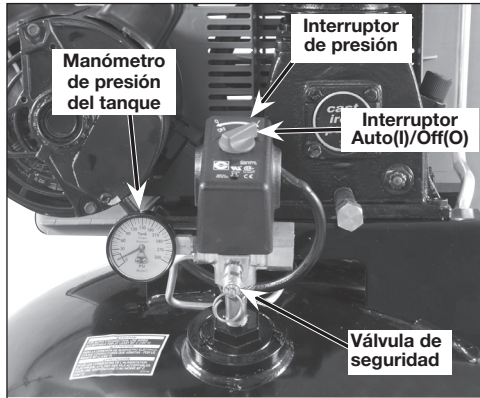

DESCRIPCIÓN DE OPERACIONES

Familiarícese con estos controles antes de operar la unidad.

Interruptor Auto(I)/Off(O): Mueva este interruptor a la posición "Auto(I)" para dar contacto automático al interruptor de presión, y "Off(O)" para interrumpir la energía eléctrica al término del uso.

Interruptor de presión: El interruptor de presión permite el arranque automático del motor cuando la presión del tanque disminuye por debajo del valor de la presión de conexión regulada en fábrica. El motor se detendrá cuando la presión del tanque alcance los valores de presión de corte, regulado en fábrica para su desconexión.

Válvula de seguridad: Si el interruptor de presión dejara de cortar el suministro de presión del compresor conforme a los valores prefijados para la presión de corte, la válvula de seguridad protegerá contra la presión elevada, "saltando" de acuerdo a los valores prefijados en fábrica (ligeramente superiores a los de presión de corte de la llave interruptora.)

Manómetro de la presión del tanque: El manómetro que controla la presión del tanque indica la reserva de presión del tanque de aire.

Válvula de globo (vendido por separado, no mostrado): Abre y cierra la válvula de descarga de aire. Gire la perilla en sentido antihorario para abrir, y en sentido horario para cerrar.

Válvula reguladora(vendido por separado, no mostrado): Cuando el compresor de aire se encuentra funcionando, la válvula reguladora esta "abierta", permitiendo la entrada del aire comprimido al tanque de aire. Cuando el nivel de presión del tanque alcanza el punto de "corte", la válvula reguladora "se cierra", reteniendo la presión del aire dentro del tanque.

Sistema de enfriamiento (no mostrado): Este compresor contiene un sistema de enfriamiento de avanzada. El núcleo de este sistema de enfriamiento contiene un ventilador diseñado especialmente. Resulta perfectamente normal para este ventilador, soplar aire a través del cabezal de la bomba, la camisa del pistón y el cárter del cigüeñal. Usted sabrá que el sistema de enfriamiento funciona adecuadamente cuando perciba que el aire está siendo expelido.

Bomba de compresión del aire (no mostrada): Comprime el aire dentro del tanque. El aire de trabajo no se encuentra disponible hasta que el compresor haya

alcanzado a llenar el tanque hasta un nivel de presión por encima del requerido para la salida del aire.

Válvula de drenaje: La válvula de drenaje se encuentra ubicada sobre la base del tanque de aire y se usa para drenar la condensación al fin de cada uso.



Válvula de retención: Cuando el compresor de aire se encuentra funcionando, la válvula de retención está "abierta", permitiendo la entrada del aire comprimido al tanque de aire. Cuando el nivel de presión del tanque alcanza la "presión de corte", la válvula de retención "se cierra", reteniendo la presión del aire dentro del tanque.

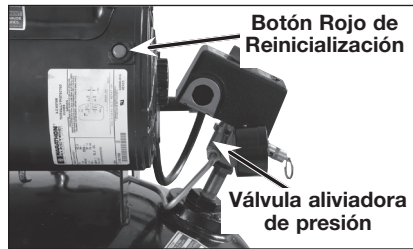

Válvula aliviadora de presión: La válvula aliviadora de presión se encuentra ubicada en el costado del interruptor de presión; ha sido diseñada para liberar automáticamente el aire comprimido de la cabeza compresora y el tubo de salida, cuando el compresor de aire alcanza la presión de "corte" o es apagado. La válvula aliviadora de presión permite el arranque libre del motor. Cuando el motor se detiene, debería escucharse el escape del aire a través de dicha válvula durante unos segundos. No debe escucharse escape alguno mientras el motor está en marcha, ni pérdidas continuas una vez que se alcanzó la presión "de corte".

Protector de sobrecalentamiento del motor: Este motor tiene un protector manual de sobrecarga térmica. Si el motor se sobrecalienta por cualquier motivo, el protector de sobrecarga apaga el motor. Debe permitirse que el motor enfríe antes de volverlo a arrancar de la siguiente forma:

1. Mover la palanquita de Auto/Off a la posición de "Off".
2. Permitir que el motor se enfríe.
3. Presionar el botón rojo de Reinicialización (Reset) que está en el motor.
4. Para arrancar el motor mover la palanquita de Auto/Off a la posición de "Auto".

Filtro para la entrada del aire (no mostrado): Este filtro está diseñado para limpiar el aire que entra a la bomba. Dicho filtro debe estar siempre limpio y los orificios de ventilación libres de obstrucciones. Vea Mantenimiento.

CÓMO UTILIZAR SU UNIDAD

Cómo detenerla:

1. Coloque la posición de la llave interruptora Auto/Off en la posición "Off".

Antes de ponerlo en marcha

▲ ADVERTENCIA: No opere esta unidad hasta que haya leído y comprendido este manual de instrucciones de seguridad, operación y mantenimiento.

Procedimiento de asentamiento

▲ ATENCIÓN Riesgo daño a la propiedad. Si las siguientes instrucciones no fuesen seguidas estrictamente, podrán ocurrir serios daños.

Este procedimiento es necesario antes de poner en servicio el compresor de aire y cuando la válvula reguladora o la bomba completa del compresor hayan sido reemplazadas.

1. Asegúrese que la palanca Auto/Off se encuentra en la posición "Off".
2. Verifique el nivel de aceite en la bomba. Para recibir instrucciones, lea al párrafo **Aceite** en la sección *Mantenimiento*.
3. Vuelva a verificar todas las conexiones. Asegúrese de que todos los cables se encuentren firmes en todos los terminales de sus conexiones. Asegúrese de que todos los contactos se muevan libremente, y que no existan obstrucciones.
4. Abra completamente la válvula de asiento, a fin de permitir el escape del aire y prevenir la acumulación de presión de aire dentro del tanque, durante el periodo de asentamiento.
5. Mueva la palanca Auto/Off a la posición "Auto". El compresor se pondrá en marcha.
6. Haga funcionar el compresor durante 20 minutos. Asegúrese que la válvula de asiento se encuentre abierta y que la presión del tanque sea mínima.
7. Aplicando una solución jabonosa, verifique todas las conexiones / cañerías, a fin de detectar fugas de aire. Corrija si fuese necesario. **NOTA:** Pérdidas menores pueden ocasionar una carga adicional de trabajo al compresor, dando como resultado su rotura prematura o una performance inadecuada.
8. Verifique la existencia de vibración excesiva. Reajuste o acúñe el pie del compresor, si ello fuese necesario.
9. Luego de 20 minutos, cierre la válvula de asiento. El aire recibido elevará la presión hasta el punto de la "presión de corte" y ello hará detener el motor.

El compresor estará ahora listo para ser usado.

Antes de cada puesta en marcha

1. Coloque el interruptor Auto/Off en la posición "Off" y cierre el regulador de aire.
2. Cierre la válvula de asiento.
3. Conecte la manguera y accesorios

⚠ ADVERTENCIA: Riesgo de operación insegura. Sostenga la manguera firmemente con las manos al instalarla o desconectarla para evitar la desconexión repentina de la manguera

⚠ ADVERTENCIA: Riesgo de operación insegura. No utilice los accesorios dañados o usados.

NOTA: Cuando se instalen accesorios especificados para menos de 110 psi, DEBERÁ instalarse un regulador.

NOTA: Tanto la manguera como los accesorios requerirán un enchufe de conexión rápida si la salida del aire está equipada con un zócalo de conexión rápida.

⚠ ADVERTENCIA: Riesgo de explosión. Demasiada presión de aire podrá ser la causa de riesgo de explosión. Verifique los valores de máxima presión dados por el fabricante de las herramientas neumáticas y los accesorios. La presión de salida del regulador jamás debe exceder los valores de máxima presión especificados.

⚠ ATENCIÓN Riesgo de operación insegura. El aire comprimido de la unidad puede contener condensación de agua y emanación de aceite. No pulse aire no filtrado sobre un artículo que podría dañarse con la humedad. Algunos dispositivos o herramientas neumáticas pueden requerir aire filtrado. Lea las instrucciones del dispositivo o la herramienta neumática.

Cómo poner en marcha

1. Mueva la palanca Auto/Off a la posición "Auto" y deje que se incremente la presión del tanque. El motor se detendrá una vez alcanzado el valor de presión "de corte" del tanque.
2. Cuando la presión del tanque alcance el valor de "presión de corte", se abrirá la válvula de asiento.

IMPORTANTE: al utilizar un regulador y otros accesorios, refiérase a las instrucciones del fabricante.

▲ ADVERTENCIA: **Riesgo de explosión.** Si observa algún ruido o vibración inusuales, apague el compresor y contacte a un técnico calificado en servicio.

El compresor estará listo para ser usado.

MANTENIMIENTO

RESPONSABILIDADES DEL CLIENTE

	Antes de cada uso	Diariamente o luego de cada uso	Cada 8 horas	Cada 40 horas	Cada 100 horas	Cada 160 horas	Anualmente
Verifique la válvula de seguridad	•						
Drenaje del tanque		•					
Pérdidas de aceite			•				
Verifique el aceite de la bomba			•				
Cambie el aceite de la bomba						•	
Ruido inusual y/o vibración			•				
Filtro de aire					• (1)		
Estado de la correa				•			
Alineado de la polea/volante del motor					•		
Válvulas de entrada y escape de la bomba del compresor de aire							•
Inspección de eventuales fugas en las cañerías de aire y las conexiones.	*						
Pernos del Cabezal-Verificar el torque de los pernos del cabezal después de las primeras 5 horas de operación.							
1- Más frecuente en condiciones polvorientas o húmedas.							

▲ ADVERTENCIA: **Riesgo de operación Insegura.** La unidad arranca automáticamente cuando está enchufada. Al hacer el mantenimiento, el operador puede quedar expuesto a fuentes de corriente y de aire comprimido o a piezas móviles. Antes de intentar hacer reparaciones, desconectar el compresor del tomacorriente, drenar la presión de aire del tanque y esperar a que el compresor se enfríe.

Para asegurar una operación eficiente y una vida útil más prolongada del compresor de aire, debe prepararse y seguirse un programa de mantenimiento rutinario. El programa de mantenimiento rutinario precedente está diseñado para un equipo que funciona diariamente en un ambiente normal de trabajo. Si fuese necesario, debe modificarse el programa para adaptarlo a las condiciones bajo las cuales se usa su compresor. Las modificaciones dependerán de las horas de operación y del ambiente de trabajo. Los compresores que funcionan en un ambiente sumamente sucio y/u hostil requerirán que hagan todas las inspecciones de mantenimiento con mayor frecuencia.

NOTA: Vea en la sección *Operación* para la ubicación de los controles.

CÓMO VERIFICAR LA VÁLVULA DE SEGURIDAD

⚠ ADVERTENCIA: Riesgo de explosión. Si la válvula de seguridad no trabaja adecuadamente, ello podrá determinar la sobrepresión del tanque, creando el riesgo de su ruptura o explosión.

⚠ ADVERTENCIA: Riesgo de objetos despedidos. Utilice siempre equipo de seguridad certificado: anteojos de seguridad ANSI Z87.1(CAN/CSA Z94.3) con protección lateral.

1. Antes de poner en marcha el motor, tire del anillo de la válvula de seguridad para confirmar la seguridad de que la misma opera libremente, si la válvula quedase trabada o no trabajara cómodamente, deberá ser reemplazada por el mismo tipo de válvula.

CÓMO DRENAR EL TANQUE

⚠ ADVERTENCIA: Riesgo de operación insegura. Los tanques de aire contienen aire de alta presión. Mantenga la cara y otras partes del cuerpo lejos de la salida del drenaje. Utilice anteojos de seguridad [ANSI Z87.1(CAN/CSA Z94.3)], ya que al drenar se pueden desprender residuos hacia la cara.

⚠ ADVERTENCIA: Riesgo por ruidos. Utilice protección auditiva [ANSI S12.6(S3.19)], ya que el ruido del flujo de aire es alto durante el drenaje.

NOTA: Todos los sistemas de aire comprimido generan condensación que se acumula en cualquier punto de drenaje (por ejemplo, tanques, filtro, posenfriadores, secadores). Esta condensación contiene aceite lubricante y/o sustancias que pueden estar reguladas y que se deben desechar conforme a las leyes y reglamentaciones locales, estatales y federales.

1. Coloque la palanca Auto/Off en la posición "Off".
2. Cierre la válvula de asiento.
3. Remueva la herramienta neumática o el accesorio.
4. Abra la válvula de asiento y lentamente deje purgar el aire del tanque de aire, hasta que la presión del mismo llegue aproximadamente a 20 psi.
5. Cierre la válvula de asiento.
6. Drene el agua contenida en el tanque de aire, abriendo la válvula de drenaje ubicada en la base del tanque.

⚠ ADVERTENCIA: Riesgo de explosión. El agua se condensa dentro del tanque de aire. Si no se la drena, lo corroerá debilitando sus paredes, poniendo en riesgo la ruptura del tanque de aire.

ATENCIÓN Riesgo de daño a la propiedad. Drene el agua del tanque de aire puede contener aceite y óxido, lo que puede provocar manchas.

7. Una vez drenada el agua, cierre la válvula de drenaje. Ahora el compresor de aire podrá ser guardado.

NOTA: Si la válvula de drenaje fuera del tipo enchufe, elimine toda la presión de aire. La válvula podrá entonces ser extraída, limpiada y finalmente reinstalada.

ACEITE

⚠ ATENCIÓN Sólo utilice aceite específico para compresores de aire. Los aceites para automóviles de diversos pesos como 10W30 no deben utilizarse para los compresores de aire. Dejan depósitos de carbono en componentes críticos, disminuyendo de esa forma el rendimiento y la vida útil del compresor life.

NOTA: Utilice aceite para compresor 30W o 30W grado SAE para trabajo pesado, no detergente, nivel SF o un aceite mejor. NO utilice aceites para automóviles de diversos pesos, reducirán la vida útil del compresor. En condiciones extremas de invierno utilice aceite de peso 10, grado SAE.

NOTA: La capacidad de aceite del cárter del cigüeñal es de aproximadamente 16 onzas fluidas (0,47 litros).

Verificación

1. El nivel de aceite deberá llegar a la mitad del visor de vidrio (C).
2. En caso de necesidad quite el tapón de llenado de aceite (A) y agregue lentamente aceite hasta alcanzar la mitad del visor de vidrio.

Cambio

1. Extraiga el tapón del aceite (A).
2. Extraiga del tapón de drenaje del aceite (B) y drene el aceite en un recipiente adecuado.
3. Reponga el tapón de drenaje del aceite (B) y ajústelo firmemente.
4. Agregue aceite lentamente al compresor hasta que el nivel alcance la mitad del visor de vidrio (C). **NOTA:** Al llenar el cárter del cigüeñal, el aceite fluye muy lentamente dentro de la bomba. Si el aceite fuese agregado rápidamente rebalsará y aparentará haberse llenado.

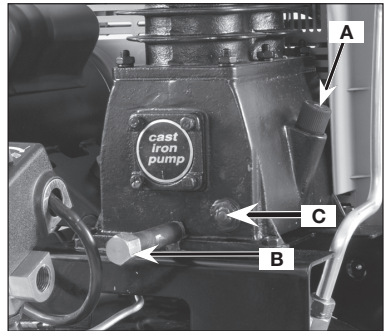

⚠ ATENCIÓN: Riesgo de Operación Insegura. Sobrepasar el nivel de aceite causará la falla prematura del compresor. No exceda su llenado.

5. Reponga el tapón del aceite (A) y ajústelo firmemente.

FILTRE À AIR - INSPECTION ET REMPLACEMENT

⚠ ADVERTENCIA: Superficies calientes. Riesgo de quemaduras. Las cabezas del compresor están expuestas cuando se retira la cubierta del filtro. Deje enfriar al compresor antes de darle servicio.

⚠ ATENCIÓN Mantenga limpio el filtro de aire en todo momento. No haga funcionar el compresor de aire sin su filtro de aire.

Un filtro de aire sucio no permitirá que la bomba compresora funcione correctamente a su capacidad plena. Antes de utilizar la bomba compresora, verifique el filtro de aire para asegurarse de que se encuentre limpio y en su sitio.

Si se encontrase sucio, sustitúyalo por un filtro nuevo.

1. Utilizando un alicates de punta fina o un destornillador, tire o haga palanca hacia fuera sobre el viejo filtro y limpie la zona de filtrado cuidadosamente.
2. Presione el nuevo filtro hasta su posición correcta. **IMPORTANTE:** No opere el compresor sin su filtro de aire.

CORREA - REEMPLAZO

⚠ ADVERTENCIA: Riesgo de los daños corporales. Pueden ocurrir serios daños personales si las piezas móviles atrapan partes del cuerpo o artículos sueltos. Nunca opere el equipo sin el cobertor de la correa. Sólo debe quitarse el cobertor de la correa cuando se desconecta el compresor de aire.

1. Apagar el compresor de aire, desconectar el suministro eléctrico, y liberar toda presión de aire dentro del tanque.
2. Extraiga el frente protector de la correa desenganchando sus broches. Inserte un destornillador de punta plana bajo cada broche y haga palanca hasta quitar la defensa de la correa.

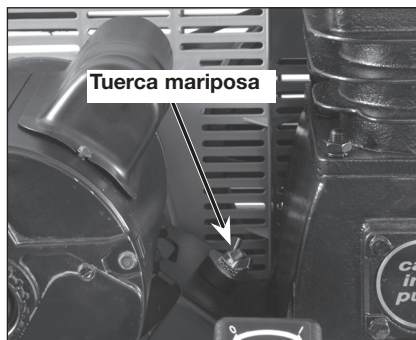

3. Afloje las tuercas mariposa de la placa sujetadora e incline el motor para permitir la remoción fácil de la correa.
4. Extraiga la correa.

⚠ ADVERTENCIA: Riesgo por piezas móviles. Sea precavido cuando haga avanzar la correa sobre el volante, ya que los dedos podrían quedar atrapados entre ambas partes.

5. Reemplace la correa. **NOTA:** La correa deberá centrarse sobre las ranuras del volante y la polea del motor.
6. Gire la tuerca mariposa sobre la placa soporte hasta que haga contacto con la arandela, más una vuelta adicional.
7. Reponga el protector de la correa.

POLEA Y VOLANTE – ALINEACIÓN

NOTA: Una vez que la polea del motor ha sido movida, punto de su instalación original de fábrica, las ranuras del volante y la polea deben alinearse dentro un rango de variación de 1,6 mm (1/16 pulg.), para prevenir un excesivo desgaste de la correa.

El volante del compresor de aire y la polea del motor deben estar en línea (en el mismo plano) dentro de una variación de 1,6 mm (1/16 pulg.), para asegurar la retención de la correa dentro de las ranuras del volante. Para verificar la alineación ejecute los siguientes pasos:

1. Apagar el compresor de aire, desconectar el suministro eléctrico, y liberar toda presión de aire dentro del tanque.
2. Dé vuelta al compresor de aire apagado, trabe hacia fuera la fuente de alimentación, y releve toda la presión de aire del tanque del aire.

3. Coloque una regla contra el lado exterior del volante y la polea de empuje del motor.

4. Mida la distancia entre el borde de la correa y la regla, en el punto A1-A2 de la figura. La diferencia entre las mediciones no debe ser mayor que 1,6 mm (1/16 pulg.).

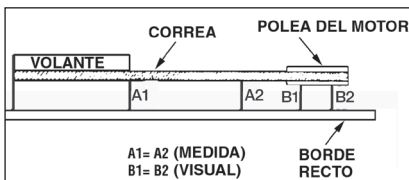

5. Si la diferencia es mayor que 1,6 mm (1/16 pulg.), afloje el tornillo de fijación que sostiene la polea propulsora del motor al eje y regule la posición de la polea en el eje hasta que las medidas A1 y A2 se encuentren a 1,6 mm (1/16 pulg.) entre sí.
6. Ajuste los tornillos de fijación de la polea del motor. Vea el Manual de partes para informarse de las especificaciones de torque.
7. Verifique visualmente que la polea de empuje del motor esté perpendicular al eje del mismo. Los puntos B1 y B2 de la figura deben parecer iguales. Si así

no fuera, afloje el juego de tornillos de fijación de la polea de empuje del motor e iguale B1 y B2, teniendo cuidado de no alterar la alineación de la correa ejecutada en el paso 2.

8. Reajuste los tornillos de fijación de la polea de empuje del motor. Torsión a 7,9-11,3 Nm (70-100 in-lbs.).
9. Reinstale la defensa de la correa.

VÁLVULAS DE ENTRADA Y SALIDA DE LA BOMBA DEL COMPRESOR DE AIRE

Una vez al año haga que un técnico capacitado de servicio inspeccione las válvulas de entrada y salida de la bomba del compresor de aire.

INSPECCIÓN DE LAS CAÑERÍAS DE AIRE Y LAS CONEXIONES PARA DETECTAR FUGAS

1. Ponga en marcha el compresor de aire para permitir inspeccionar la existencia de fugas de aire.
2. Aplique una solución jabonosa a todos los acoplamientos de aire y las conexiones / cañerías.
3. Corrija cualquier pérdida encontrada.

IMPORTANTE: Incluso pérdidas menores, pueden causar una carga adicional de trabajo al compresor, dando como resultado su rotura prematura o una performance inadecuada.

TORNILLOS DEL CABEZAL DEL COMPRESOR DE AIRE. - TORQUE

Los tornillos del cabezal del compresor de aire deben mantenerse debidamente ajustados. Verifique el torque de los tornillos del cabezal luego de las primeras cinco horas de operación. Reajústelos si fuese necesario. Torsión a 38,8-52,9 Nm (28-39 pies-lbs.).

SERVICIO Y AJUSTES

SERVICIO Y AJUSTE TODO TIPO DE MANTENIMIENTO Y REPARACIONES NO MENCIONADOS EN ESTE MANUAL, DEBERÁN SER EFECTUADOS POR PERSONAL TÉCNICO ESPECIALIZADO.

⚠ ADVERTENCIA: **Riesgo de Operación Insegura.** La unidad arranca automáticamente cuando está enchufada. Al hacer el mantenimiento, el operador puede quedar expuesto a fuentes de corriente y de aire comprimido o a piezas movibles. Antes de intentar hacer reparaciones, desconectar el compresor del tomacorriente, drenar la presión de aire del tanque y esperar a que el compresor se enfríe.

PARA REEMPLAZAR O LIMPIAR LA VÁLVULA DE RETENCIÓN

1. Libere toda la presión del tanque de aire. Vea **Cómo Drenar el Tanque** en la sección *Mantenimiento*.
2. Apagar el compresor de aire, desconectar el suministro eléctrico, y liberar toda presión de aire dentro del tanque.
3. Utilizando una llave regulable, afloje la tuerca del tubo de salida del tanque de aire y la bomba. Retire cuidadosamente la tubería de salida de la válvula de retención.

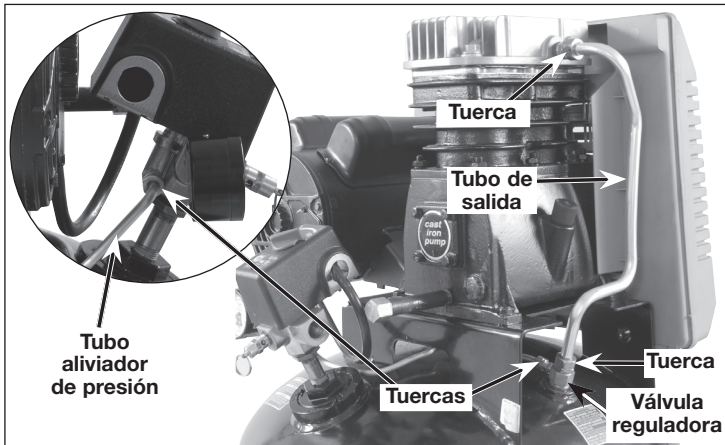

4. Utilizando una llave regulable, afloje la tuerca del tubo aliviador de presión en el tanque de aire y el interruptor de presión. Retire cuidadosamente la tubería de alivio de presión de la válvula de retención.
5. Desenrosque la válvula de retención girándola hacia la izquierda usando una llave de boca de 22 mm (7/8 pulg.). **TOME NOTA** de la orientación para volverla a ensamblar.
6. Usando un destornillador, empuje con cuidado el disco de la válvula hacia arriba y hacia abajo. **NOTA:** El disco de la válvula debe moverse libremente hacia arriba y hacia abajo sobre un resorte que detiene el disco de la válvula en la posición cerrada. Si no lo hace, la válvula de retención necesita ser limpiada o reemplazada.
7. Limpie o reemplace la válvula de retención. Un solvente, tal como un removedor de pintura o de barniz puede usarse para limpiar la válvula de retención.
8. Aplique sellador a las roscas de la válvula de retención. Vuelva a instalar la válvula de retención (gire a la derecha).
9. Vuelva a instalar la tubería de alivio de presión. Ajuste las tuercas.
10. Vuelva a instalar la tubería de salida y ajuste las tuercas.
11. Ejecute el procedimiento de puesta en marcha. Vea **Procedimiento de Puesta en Marcha** en la sección *Operación*.



SERVICIO ADICIONAL

No se recomienda desarmar ni darle servicio a este compresor de aire más allá de lo tratado en este manual. Si se requiere de servicios adicionales, contactarse con el Centro de Servicios de Garantía Autorizado.

ALMACENAJE

Antes de guardar su compresor de aire, asegúrese de hacer lo siguiente:

1. Revise la sección Mantenimiento de las páginas precedentes y ejecute el mantenimiento programado de acuerdo a la necesidad.
2. Coloque la palanca Auto/Off en la posición "Off".

3. Cierre la válvula de asiento
4. Extraiga la herramienta neumática o el accesorio.
5. Abra la válvula de asiento y lentamente deje purgar el aire del tanque de aire, hasta que la presión del mismo llegue aproximadamente a 20 psi.
6. Drene el agua del tanque de aire abriendo la válvula de drenaje ubicada en el fondo del tanque.

▲ ADVERTENCIA: El agua se condensa dentro del tanque de aire. Si no se drena, ella corroerá debilitando las paredes del tanque de aire, originando un riesgo de ruptura de sus paredes.

7. Una vez que el agua haya sido drenada, cierre la válvula de drenaje.

NOTA: Si la válvula de drenaje estuviese enchufada, libere toda la presión de aire. La válvula podrá ser extraída, limpiada y luego reinstalada.

8. Proteja la manguera del aire de daños (tales como ser pisoteada o caminar por encima).

Almacene el compresor de aire en un sitio limpio y seco.

SERVICIO

PIEZAS DE REPUESTO

Utilice sólo piezas de repuesto idénticas. Para obtener una lista de las piezas o para solicitarlas, visite nuestro sitio Web en www.deltaportercableservicenet.com. También puede solicitar piezas en una de nuestras sucursales o centros de mantenimiento con garantía autorizados más cercanos, o llamando a End User Services (Servicios para el usuario final) al 1-888-848-5175 para obtener asistencia personalizada de uno de nuestros representantes altamente capacitados.

MANTENIMIENTO Y REPARACIONES

Con el paso del tiempo, todas las herramientas de calidad requieren mantenimiento o reemplazo de las piezas. Para obtener información acerca de Delta Machinery y sus sucursales o para localizar un centro de mantenimiento con garantía autorizado, visite nuestro sitio Web en www.deltaportercable.com o llame a End User Services (Servicios para el usuario final) al 1-888-848-5175. Todas las reparaciones realizadas en nuestros centros de mantenimiento están completamente garantizadas en relación con los materiales defectuosos y la mano de obra. No podemos otorgar garantías en relación con las reparaciones ni los intentos de reparación de otras personas. Si llama a este número, también encontrará las respuestas a las preguntas más frecuentes durante las 24 horas del día.

Asimismo, para obtener información puede escribirnos a PORTER-CABLE, PO Box 2468, Jackson, Tennessee 38302-2468 - Attention: End User Services. Asegúrese de incluir toda la información mencionada en la placa de la herramienta (número de modelo, tipo, número de serie, código de fecha, etc.)

ACCESORIOS

▲ ADVERTENCIA: Debido a que no se han probado con este producto otros accesorios que no sean los que ofrece PORTER-CABLE•Delta, el uso de tales accesorios puede ser peligroso. Para un funcionamiento seguro, con este producto sólo deben utilizarse los accesorios recomendados por PORTER-CABLE•Delta

Su proveedor de productos PORTER-CABLE•Delta, los Centros de mantenimiento de fábrica de PORTER-CABLE y los Centros de mantenimiento autorizados de PORTER-CABLE pueden suministrarle una línea completa de accesorios. Para obtener un catálogo o para conocer el nombre de su proveedor más cercano, visite nuestro sitio Web www.deltaportercable.com.

GUÍA DE DIAGNÓSTICO DE PROBLEMAS

▲ ADVERTENCIA: Riesgo de Operación Insegura. La unidad arranca automáticamente cuando está enchufada. Al hacer el mantenimiento, el operador puede quedar expuesto a fuentes de corriente y de aire comprimido o a piezas movibles. Antes de intentar hacer reparaciones, desconectar el compresor del tomacorriente, drenar la presión de aire del tanque y esperar a que el compresor se enfríe.

PROBLEMA	CAUSA	CORRECCIÓN
Presión excesiva del tanque - la válvula de seguridad se dispara	El interruptor de presión no interrumpe al motor cuando el compresor alcanza la presión "de corte".	Mueva la palanca Auto/Off a la posición "Off", si el equipo no corta, contacte a un técnico calificado para el servicio.
	El interruptor de presión "de corte" esta calibrado demasiado alto.	Contacte a un técnico de servicio calificado.
Las conexiones pierden aire	Las conexiones de los tubos no están suficientemente ajustadas	Ajuste las conexiones en las que el aire puede ser escuchado escapándose. Verifique las conexiones con solución jabonosa y agua. NO SOBREAJUSTE.
Hay fugas de aire en la válvula de retención o dentro de ella	Compruebe si el asiento de la válvula está dañado.	Una válvula de retención defectuosa causa una fuga constante de aire en la válvula de alivio de presión cuando hay presión en el tanque y se apaga el compresor. Reemplace la válvula de retención. Consulte Cómo reemplazar o limpiar la válvula de retención en la sección <i>Servicio y ajustes</i> .
Pérdida de presión de aire en el interruptor de la válvula aliviadora	Un interruptor de presión defectuoso libera la válvula.	Contacte a un técnico calificado en servicio.
Pérdida de aire en el tanque de aire o en las soldaduras del tanque de aire	Tanque de aire defectuoso.	El tanque de aire debe ser reemplazado. No repare la pérdida. ▲ ADVERTENCIA: Riesgo de Explosión. No efectúe perforación alguna sobre la soldadura o cosa semejante sobre el tanque de aire, ello lo debilitará. El tanque podría romperse o explotar.
Pérdida de aire entre el cabezal y el plato de válvula	Pérdida en el sellado.	Contacte a un técnico calificado en servicio.

PROBLEMA	CAUSA	CORRECCIÓN
La lectura de la presión sobre un manómetro (si viene equipado con éste) desciende cuando se utiliza un accesorio	Es normal que ocurra "algún" descenso en la presión.	Si hubiese una caída excesiva de presión durante el uso del accesorio, ajuste el regulador de acuerdo a las instrucciones de la sección <i>Operación</i> . NOTA: Ajuste la presión regulada bajo condiciones de flujo (mientras se esté usando el accesorio).
Pérdida de aire en la válvula de seguridad	Posible defecto en la válvula de seguridad.	Opere manualmente la válvula de seguridad, extrayéndola por su anillo. Si la válvula pierde, deberá ser reemplazada.
El compresor no esta suministrando suficiente cantidad de aire para operar los accesorios	Excesivo y prolongado uso del aire.	Disminuya la cantidad de uso de aire.
	El compresor no tiene suficiente capacidad para el requerimiento de aire al que está sometido.	Verifique el requerimiento de aire del accesorio. Si es mayor que SCFM o la presión suministrada por su compresor de aire, se necesita un compresor de mayor capacidad.
	Orificio en la manguera	Verifique y reemplace si fuese necesario.
	Válvula reguladora restringida.	Extraiga, limpie o reemplace.
	Pérdida de aire.	Ajuste las conexiones.
	Filtro de entrada de aire restringido	Limpie o reemplace el filtro de entrada de aire. No opere el compresor de aire sin el filtro. Ver el párrafo Filtro de Aire en la sección <i>Mantenimiento</i> .
	Correa suelta.	Afloje la tuerca mariposa y luego ajústela hasta que contacte a la arandela plana, más un giro.
Toma de aire restringida	Filtro de aire sucio	Limpie o reemplace. Ver el párrafo Filtro de Aire en la sección <i>Mantenimiento</i> .

PROBLEMA	CAUSA	CORRECCIÓN
El motor no funciona	El interruptor de protección de sobrecarga del motor se ha abierto.	Consulte Protector de sobrecalentamiento del motor en la sección <i>Operación</i> . Si la protección de la sobrecarga del motor dispara con frecuencia, comuníquese con un técnico de servicio calificado.
	La presión del tanque excede la presión de "corte máximo" del interruptor de presión.	El motor arrancará automáticamente cuando la presión del tanque caiga por debajo de la presión de corte máxima del interruptor de presión
	La válvula de retención se ha quedado abierta.	Retire y limpie, o reemplace.
	Conexiones eléctricas sueltas.	Compruebe la conexión de cableado dentro del interruptor de presión y del área de la caja de terminales.
	Posible motor o capacitor de arranque defectuosos	Haga inspeccionar por un técnico capacitado de servicio.
	Rociado de pintura en las partes internas del motor.	Haga inspeccionar por un técnico capacitado de servicio. No haga funcionar el compresor en el área de pintura por rociado. Vea la advertencia acerca de vapores inflamables
	La válvula de liberación de presión en el interruptor de presión no ha descargado la carga de presión.	Purgue la línea empujando la palanca en el interruptor de presión a la posición "Off" [Apagado]; si la válvula no se abre, reemplace el interruptor.
	Fusible quemado, disyuntor abierto.	<ol style="list-style-type: none"> 1. Inspeccione la caja de fusibles para determinar si hay fusibles quemados y reemplácelos según sea necesario. Reajuste el disyuntor. No use un fusible o disyuntor con capacidad mayor que la especificada para su circuito especificado. 2. Compruebe si el fusible es el correcto. Debe usar un fusible de acción retardada. 3. Compruebe si existen condiciones de bajo voltaje y/o si el cordón de extensión es el correcto. 4. Desconecte todos los otros artefactos eléctricos del circuito u opere el compresor en su propio circuito.

PROBLEMA	CAUSA	CORRECCIÓN
Salta la válvula de seguridad	El interruptor de presión, la válvula de retención o la bomba pueden estar necesitando mantenimiento.	Contacte a un técnico calificado en servicio.
Golpeteo	Posible defecto en la válvula de seguridad.	Opere la válvula de seguridad manualmente tirando de su anillo. Si la válvula aun pierde, deberá ser reemplazada.
	Posible defecto en la válvula de seguridad.	Extraiga y limpie o reemplace.
	Polea floja	Ajuste el tornillo de la polea a Ve el manual de piezas para conocer las especificaciones de torque.
	Volante flojo	Ajuste el tornillo del volante, Ve el manual de piezas para conocer las especificaciones de torque.
	Tornillos montantes del compresor flojos	Ajustar los tornillos de montaje a , Ve el manual de piezas para conocer las especificaciones de torque.
Golpeteo	Correa floja	Afloje la tuerca mariposa y luego ajústela hasta que contacte a la arandela plana, más un giro.
	Acumulación de carbón en la bomba.	Hágala verificar por un técnico entrenado.
	Correa demasiado ajustada.	Afloje la tuerca mariposa y luego ajústela hasta que contacte a la arandela plana, más un giro.
Excesivo desgaste de la correa	Correa suelta.	Afloje la tuerca mariposa y luego ajústela hasta que contacte a la arandela plana, más un giro.
	Correa demasiado ajustada.	Afloje la tuerca mariposa y luego ajústela hasta que contacte a la arandela plana, más un giro.
	Polea floja	Hágala verificar por un técnico entrenado.
	Polea desalineada.	Ver el párrafo Alineación de polea/volante del motor en la sección <i>Mantenimiento</i> .
Sonido a chiflido	La bomba del compresor no tiene aceite.	Ver Verificación del Aceite en la sección <i>Mantenimiento</i> .
	Correa suelta	Afloje la tuerca mariposa y luego ajústela hasta que contacte a la arandela plana, más un giro.

**PARA REPARACIÓN Y SERVICIO DE SUS
HERRAMIENTAS ELÉCTRICAS, FAVOR DE DIRIGIRSE
AL CENTRO DE SERVICIO MÁS CERCANO**

CULIACAN, SIN Blvd.Emiliano Zapata 5400-1 Poniente Col. San Rafael.....	(667) 717 89 99
GUADALAJARA, JAL Av. La Paz #1779 - Col. Americana Sector Juárez.....	(33) 3825 6978
MEXICO, D.F. Eje Central Lázaro Cárdenas No. 18 Local D, Col. Obrera.....	(55) 5588 9377
MERIDA, YUC Calle 63 #459-A - Col. Centro.....	(999) 928 5038
MONTERREY, N.L. Av. Francisco I. Madero 831 Poniente - Col. Centro.....	(818) 375 23 13
PUEBLA, PUE 17 Norte #205 - Col. Centro.....	(222) 246 3714
QUERETARO, QRO Av. San Roque 274 - Col. San Gregorio.....	(442) 2 17 63 14
SAN LUIS POTOSI, SLP Av. Universidad 1525 - Col. San Luis.....	(444) 814 2383
TORREON, COAH Blvd. Independencia, 96 Pte. - Col. Centro.....	(871) 716 5265
VERACRUZ, VER Prolongación Díaz Mirón #4280 - Col. Remes.....	(229) 921 7016
VILLAHERMOSA, TAB Constitución 516-A - Col. Centro.....	(993) 312 5111

PARA OTRAS LOCALIDADES:

Si se encuentra en México, por favor llame al (55) 5326 7100

Si se encuentra en U.S., por favor llame al (888)-848-5175

SOLAMENTE PARA PROPÓSITO DE MÉXICO:
IMPORTADO POR: PORTER-CABLE S.A. DE C.V.
BOSQUES DE CIDROS, ACCESO RADIATAS NO.42
3A. SECCIÓN DE BOSQUES DE LAS LOMAS
DELEGACIÓN CUAJIMALPA,
05120, MÉXICO, D.F.
TEL. (52) 555-326-7100
R.F.C.: BDE810626-1W7

**Para servicio y ventas consulte
"HERRAMIENTAS ELECTRICAS"
en la sección amarilla.**



The following are PORTER-CABLE trademarks for one or more power tools and accessories: a gray and black color scheme; a ♦ “four point star” design; and three contrasting/outlined longitudinal stripes. The following are also trademarks for one or more PORTER-CABLE and Delta products: Les éléments ci-dessous sont des marques de commerce des outils et des accessoires de PORTER-CABLE : un agencement de couleurs grise et noire; un motif d’ « étoile à quatre pointes » ♦ et trois bandes longitudinales contrastantes/à contours. Les marques suivantes sont également des marques de commerce se rapportant à un ou plusieurs produits PORTER-CABLE ou Delta : Las siguientes son marcas comerciales PORTER-CABLE que distinguen a una o más herramientas y accesorios: un gráfico de color gris y negro; un diseño de ♦ “estrella de cuatro puntas” y tres franjas longitudinales contrastantes/delineadas. Las siguientes también son marcas comerciales para uno o más productos de PORTER-CABLE y Delta: 2 BY 4®, 890™, Air America®, AIRBOSS™, Auto-Set®, B.O.S.S.®, Bammer®, Biesemeyer®, Builders Saw®, Charge Air®, Charge Air Pro®, CONTRACTOR SUPERDUTY®, Contractor’s Saw®, Delta®, DELTA®, Delta Industrial®, DELTA MACHINERY & DESIGN™, Delta Shopmaster and Design®, Delta X5®, Deltacraft®, DELTAGRAM®, Do It. Feel It.®, DUAL LASERLOC AND DESIGN®, EASY AIR®, EASY AIR TO GO™, ENDURADIAMOND®, Ex-Cell®, Front Bevel Lock®, Get Yours While the Sun Shines®, Grip to Fit®, GRIPVAC™, GTF®, HICKORY WOODWORKING®, Homecraft®, HP FRAMER HIGH PRESSURE®, IMPACT SERIES™, Innovation That Works®, Jet-Lock®, Job Boss®, Kickstand®, LASERLOC®, LONG-LASTING WORK LIFE®, MAX FORCE™, MAX LIFE®, Micro-Set®, Midi-Lathe®, Monsoon®, MONSTER-CARBIDE™, Network®, OLDHAM®, Omnijig®, PC EDGE®, Performance Crew™, Performance Gear®, Pocket Cutter®, Porta-Band®, Porta-Plane®, Porter Cable®, PORTER-CABLE Professional Power Tools®, Powerback®, POZI-STOP™, Pressure Wave®, PRO 4000®, Proair®, Quicksand and Design®, Quickset II®, QUIET DRIVE TECHNOLOGY™, QUIET DRIVE TECHNOLOGY AND DESIGN™, Quik-Change®, QUIK-TILT®, RAPID-RELEASE™, RAZOR®, Redefining Performance®, Riptide®, Safe Guard II®, Sand Trap and Design®, Sanding Center®, Saw Boss®, Shop Boss®, Sidekick®, Site Boss®, Speed-Bloc®, Speedmatic®, Stair Ease®, Steel Driver Series®, SUPERDUTY®, T4 & DESIGN®, THE AMERICAN WOODSHOP®, THE PROFESSIONAL EDGE®, Thin-Line®, Tiger Saw®, TIGERCLAW®, TIGERCLAW AND DESIGN®, Torq-Buster®, TRU-MATCH®, T-Square®, Twinlaser®, Unifence®, Uniguard®, UNIRIP®, UNISAW®, UNITED STATES SAW® Veri-Set®, Versa-Feeder®, VIPER®, VT™, VT RAZOR™ Water Driver®, WATER VROOM®, Waveform®, Whisper Series®, X5®, YOUR ACHIEVEMENT. OUR TOOLS.®

Trademarks noted with ® are registered in the United States Patent and Trademark Office and may also be registered in other countries. Other trademarks may apply. Les marques de commerce suivies du symbole ® sont enregistrées auprès du United States Patent and Trademark Office et peuvent être enregistrées dans d’autres pays. D’autres marques de commerce peuvent également être applicables. Las marcas comerciales con el símbolo ® están registradas en la Oficina de patentes y marcas comerciales de Estados Unidos (United States Patent and Trademark Office), y también pueden estar registradas en otros países. Posiblemente se apliquen otras marcas comerciales registradas.

PORTER-CABLE®

4825 Highway 45 North
Jackson, TN 38305

(888) 848-5175

www.deltaportercable.com

Free Manuals Download Website

<http://myh66.com>

<http://usermanuals.us>

<http://www.somanuals.com>

<http://www.4manuals.cc>

<http://www.manual-lib.com>

<http://www.404manual.com>

<http://www.luxmanual.com>

<http://aubethermostatmanual.com>

Golf course search by state

<http://golfingnear.com>

Email search by domain

<http://emailbydomain.com>

Auto manuals search

<http://auto.somanuals.com>

TV manuals search

<http://tv.somanuals.com>