

Instruction manual

Twin Cylinder Compressor

MODEL
CF2020

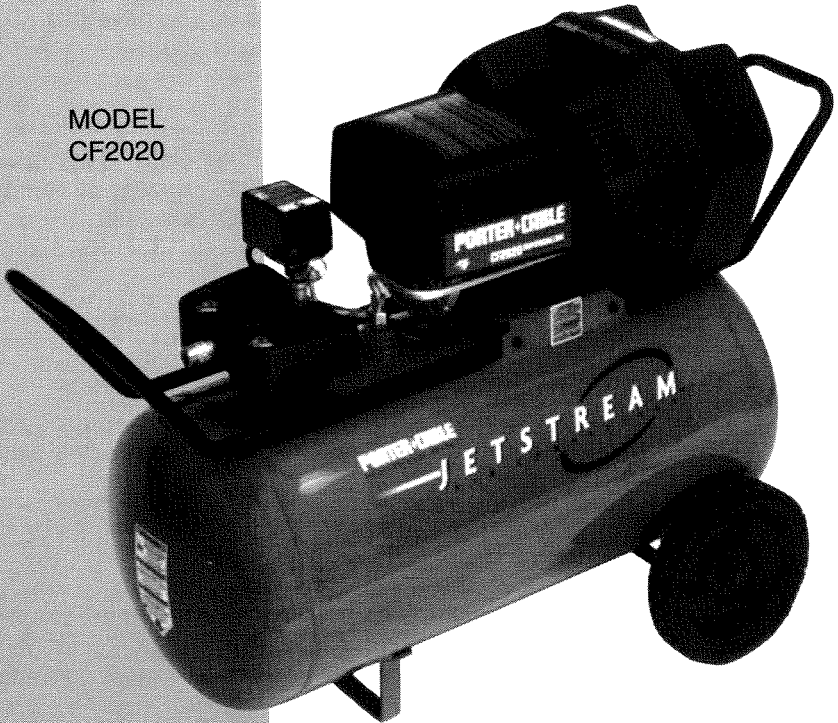

To learn more about Porter-Cable
visit our website at:

<http://www.porter-cable.com>

PORTER-CABLE
PROFESSIONAL POWER TOOLS

IMPORTANT

Please make certain that the person who is to use this equipment carefully reads and understands these instructions before starting operations.

The Model and Serial No. plate is located on the main housing of the tool. Record these numbers in the spaces below and retain for future reference.

Model No. _____

Type _____

Serial No. _____

Part No. 893846-992

IMPORTANT SAFETY INSTRUCTIONS

▲WARNING When using electric tools, basic safety precautions should always be followed to reduce the risk of fire, electric shock and personal injury, including the following:

READ AND FOLLOW ALL INSTRUCTIONS.

There are certain applications for which this tool was designed. Porter-Cable strongly recommends that this tool NOT be modified and/or used for any application other than for which it was designed. If you have any questions relative to its application DO NOT use the tool until you have written Porter-Cable and we have advised you.

Technical Service Manager
Porter-Cable Corporation
4825 Highway 45 North
P. O. Box 2468
Jackson, TN 38302-2468

GROUNDING INSTRUCTIONS

The air compressor is equipped with a cord having a grounded wire with an appropriate grounding plug. The plug must be used with an outlet that has been installed and grounded in accordance with all local codes and ordinances. The outlet must have the same configuration as the plug. See illustration. DO NOT USE AN ADAPTER.

▲WARNING IMPROPER GROUNDING CAN RESULT IN SEVERE ELECTRICAL SHOCK.

Inspect the plug and cord before each use. Do not use if there are signs of damage. Do not modify the plug that has been provided. If it does not fit the available outlet, the correct outlet should be installed by a qualified electrician.

If these grounding instructions are not completely understood, or if in doubt as to whether the compressor is properly grounded, have the installation checked by a qualified electrician.

IMPORTANT SAFETY INSTRUCTIONS (cont'd)





• SAVE THESE INSTRUCTIONS •

⚠ WARNING

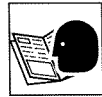







IMPROPER OPERATION OR MAINTENANCE OF THIS PRODUCT COULD RESULT IN SERIOUS INJURY AND PROPERTY DAMAGE. READ AND UNDERSTAND ALL WARNINGS AND OPERATING INSTRUCTIONS BEFORE USING THIS EQUIPMENT. HAZARD WHAT CAN HAPPEN HOW TO PREVENT IT.



HAZARD	WHAT CAN HAPPEN	HOW TO PREVENT IT
<p>RISK OF BURSTING</p> 	<p>AIR TANK</p> <p><u>THE FOLLOWING CONDITIONS COULD LEAD TO A WEAKENING OF THE TANK, AND RESULT IN A VIOLENT TANK EXPLOSION:</u></p> <ol style="list-style-type: none"> <u>FAILURE TO PROPERLY DRAIN CONDENSED WATER FROM THE TANK, CAUSING RUST AND THINNING OF THE STEEL TANK.</u> <u>MODIFICATIONS OR ATTEMPTED REPAIRS TO THE TANK.</u> <u>UNAUTHORIZED MODIFICATIONS TO THE PRESSURE SWITCH, SAFETY VALVE, OR ANY OTHER COMPONENTS WHICH CONTROL TANK PRESSURE.</u> <p>ATTACHMENTS & ACCESSORIES</p> <p><u>EXCEEDING THE PRESSURE RATING OF AIR TOOLS, SPRAY GUNS, AIR OPERATED ACCESSORIES, TIRES AND OTHER INFLATABLES CAN CAUSE THEM TO EXPLODE OR FLY APART, AND COULD RESULT IN SERIOUS INJURY.</u></p>	<p><u>DRAIN TANK DAILY OR AFTER EACH USE.</u> IF TANK DEVELOPS A LEAK, REPLACE IT IMMEDIATELY WITH A NEW TANK OR NEW COMPRESSOR OUTFIT.</p> <p><u>NEVER DRILL INTO, WELD, OR MAKE ANY MODIFICATIONS TO THE TANK OR ITS ATTACHMENTS.</u></p> <p>THE TANK IS DESIGNED TO WITHSTAND SPECIFIC OPERATING PRESSURES. <u>NEVER MAKE ADJUSTMENTS OR PARTS SUBSTITUTIONS TO ALTER THE FACTORY SET OPERATING PRESSURES.</u></p> <p>FOLLOW THE EQUIPMENT MANUFACTURERS RECOMMENDATION AND NEVER EXCEED THE MAXIMUM ALLOWABLE PRESSURE RATING OF ATTACHMENTS. <u>NEVER USE COMPRESSOR TO INFLATE SMALL LOW-PRESSURE OBJECTS SUCH AS CHILDREN'S TOYS, FOOTBALLS, BASKETBALLS, ETC.</u></p>
<p>RISK OF EXPLOSION OR FIRE</p>  	<p><u>IT IS NORMAL FOR ELECTRICAL CONTACTS WITHIN THE MOTOR AND PRESSURE SWITCH TO SPARK.</u></p> <p><u>IF ELECTRICAL SPARKS FROM COMPRESSOR COME INTO CONTACT WITH FLAMMABLE VAPORS, THEY MAY IGNITE, CAUSING FIRE OR EXPLOSION.</u></p> <p><u>RESTRICTING ANY OF THE COMPRESSOR VENTILATION OPENINGS WILL CAUSE SERIOUS OVERHEATING AND COULD CAUSE FIRE.</u></p>	<p><u>ALWAYS OPERATE THE COMPRESSOR IN A WELL VENTILATED AREA FREE OF COMBUSTIBLE MATERIALS, GASOLINE OR SOLVENT VAPORS.</u></p> <p>IF SPRAYING FLAMMABLE MATERIALS, <u>LOCATE COMPRESSOR AT LEAST 20 FEET AWAY FROM SPRAY AREA.</u> AN ADDITIONAL LENGTH OF HOSE MAY BE REQUIRED.</p> <p><u>STORE FLAMMABLE MATERIALS IN A SECURE LOCATION AWAY FROM COMPRESSOR.</u></p> <p><u>NEVER PLACE OBJECTS AGAINST OR ON TOP OF COMPRESSOR. OPERATE COMPRESSOR IN AN OPEN AREA AT LEAST 12 INCHES AWAY FROM ANY WALL OR OBSTRUCTION THAT WOULD RESTRICT THE FLOW OF FRESH AIR TO THE VENTILATION OPENINGS.</u></p>
<p>RISK OF ELECTRIC SHOCK</p> 	<p><u>YOUR AIR COMPRESSOR IS POWERED BY ELECTRICITY. LIKE ANY OTHER ELECTRICALLY POWERED DEVICE, IF IT IS NOT USED PROPERLY IT MAY CAUSE ELECTRIC SHOCK.</u></p>	<p><u>NEVER OPERATE THE COMPRESSOR OUTDOORS WHEN IT IS RAINING OR IN WET CONDITIONS.</u></p> <p><u>NEVER OPERATE COMPRESSOR WITH COVER COMPONENTS REMOVED OR DAMAGED.</u></p>

IMPORTANT SAFETY INSTRUCTIONS (cont'd)

HAZARD	WHAT CAN HAPPEN	HOW TO PREVENT IT
<p>RISK OF ELECTRIC SHOCK (cont'd)</p> 	<p><u>REPAIRS ATTEMPTED BY UNQUALIFIED PERSONNEL CAN RESULT IN SERIOUS INJURY OR DEATH BY ELECTROCUTION.</u></p> <p>ELECTRICAL GROUNDING: <u>FAILURE TO PROVIDE ADEQUATE GROUNDING TO THIS PRODUCT COULD RESULT IN SERIOUS INJURY OR DEATH FROM ELECTROCUTION.</u> SEE GROUNDING INSTRUCTIONS.</p>	<p>ANY ELECTRICAL WIRING OR REPAIRS REQUIRED ON THIS PRODUCT <u>SHOULD BE PERFORMED BY AUTHORIZED SERVICE CENTER PERSONNEL</u> IN ACCORDANCE WITH NATIONAL AND LOCAL ELECTRICAL CODES.</p> <p><u>MAKE CERTAIN THAT THE ELECTRICAL CIRCUIT TO WHICH THE COMPRESSOR IS CONNECTED PROVIDES PROPER ELECTRICAL GROUNDING, CORRECT VOLTAGE AND ADEQUATE FUSE PROTECTION.</u></p>
<p>RISK FROM FLYING OBJECTS</p> 	<p>THE COMPRESSED AIR STREAM CAN CAUSE SOFT TISSUE DAMAGE TO EXPOSED SKIN <u>AND CAN PROPEL</u> DIRT, CHIPS, <u>LOOSE PARTICLES</u> AND SMALL OBJECTS AT <u>HIGH SPEED</u>, RESULTING IN PROPERTY DAMAGE OR PERSONAL INJURY.</p>	<p><u>ALWAYS WEAR ANSI Z87.1 APPROVED SAFETY GLASSES WITH SIDE SHIELDS</u> WHEN USING THE COMPRESSOR. <u>NEVER POINT ANY NOZZLE OR SPRAYER TOWARD ANY PART OF THE BODY OR AT OTHER PEOPLE OR ANIMALS.</u></p>
<p>RISK TO BREATHING</p> 	<p>THE COMPRESSED AIR FROM YOUR COMPRESSOR <u>IS NOT SAFE FOR BREATHING!</u> THE AIR STREAM MAY CONTAIN CARBON MONOXIDE, TOXIC VAPORS OR SOLID PARTICLES.</p> <p><u>SPRAYED MATERIALS</u> SUCH AS PAINT, PAINT SOLVENTS, PAINT REMOVER, INSECTICIDES, WEED KILLERS, ETC., <u>CONTAIN HARMFUL VAPORS</u> AND POISONS.</p>	<p><u>NEVER INHALE AIR FROM THE COMPRESSOR</u> EITHER DIRECTLY OR FROM A BREATHING DEVICE CONNECTED TO THE COMPRESSOR.</p> <p><u>WORK IN AN AREA WITH GOOD CROSS-VENTILATION.</u> READ AND <u>FOLLOW THE SAFETY INSTRUCTIONS</u> PROVIDED ON THE LABEL OR SAFETY DATA SHEETS <u>FOR THE MATERIAL YOU ARE SPRAYING.</u> <u>USE A NIOSH/MSHA APPROVED RESPIRATOR</u> DESIGNED FOR USE WITH YOUR SPECIFIC APPLICATION.</p>
<p>RISK OF FALLING</p> 	<p>A PORTABLE COMPRESSOR CAN FALL FROM A TABLE, WORKBENCH OR ROOF <u>CAUSING DAMAGE TO THE COMPRESSOR WHICH COULD RESULT IN SERIOUS INJURY.</u></p>	<p><u>ALWAYS OPERATE COMPRESSOR IN A STABLE SECURE POSITION</u> TO PREVENT ACCIDENTAL MOVEMENT OF THE UNIT. <u>NEVER OPERATE COMPRESSOR ON A ROOF OR OTHER ELEVATED POSITION.</u> <u>USE ADDITIONAL AIR HOSE TO REACH HIGH LOCATIONS.</u></p>
<p>RISK FROM MOVING PARTS</p> 	<p>THE COMPRESSOR CYCLES AUTOMATICALLY WHEN THE <u>PRESSURE SWITCH IS IN THE ON/AUTO POSITION.</u></p> <p><u>MOVING PARTS CAN CAUSE SERIOUS INJURY</u> OR DAMAGE IF THEY COME INTO CONTACT WITH YOU OR YOUR CLOTHING.</p> <p><u>ATTEMPTING TO OPERATE OR REPAIR COMPRESSOR WITH PROTECTIVE SHROUDS REMOVED CAN EXPOSE YOU TO MOVING PARTS AND ELECTRICAL SHOCK.</u></p>	<p><u>ALWAYS TURN OFF THE COMPRESSOR, BLEED PRESSURE FROM THE AIR HOSE AND TANK, UNPLUG FROM ELECTRICAL OUTLET BEFORE PERFORMING MAINTENANCE OR ATTACHING TOOLS AND ACCESSORIES.</u></p> <p><u>DO NOT REMOVE THE PROTECTIVE COVERS</u> FROM THIS PRODUCT. <u>NEVER OPERATE THE COMPRESSOR WITH GUARDS OR COVERS WHICH ARE DAMAGED OR REMOVED.</u></p> <p>ANY REPAIRS REQUIRED ON THIS PRODUCT <u>SHOULD BE PERFORMED BY AUTHORIZED SERVICE CENTER PERSONNEL.</u></p>
<p>RISK OF BURNS</p> 	<p><u>TOUCHING EXPOSED METAL</u> SUCH AS THE COMPRESSOR HEAD OR OUTLET TUBE <u>CAN RESULT IN SERIOUS BURNS.</u></p>	<p><u>NEVER TOUCH ANY EXPOSED METAL PARTS ON COMPRESSOR</u> DURING OR IMMEDIATELY AFTER OPERATION. <u>COMPRESSOR WILL REMAIN HOT</u> FOR SEVERAL MINUTES AFTER OPERATION.</p>

GLOSSARY

SCFM or CFM: Standard Cubic Feet per Minute; a unit of measurement of air delivery.

PSIG or PSI: Pounds per square inch gauge.

CUT-IN PRESSURE: While the motor is off, air tank pressure drops as you continue to use your accessory. When the tank pressure drops to approximately 100 PSI the motor will restart automatically. The low pressure at which the motor automatically re-starts is called "cut-in pressure."

CUT-OUT PRESSURE: When you turn on your air compressor and it begins to run, air pressure in the air tank begins to build. It builds to approximately 125 PSI before the motor automatically shuts off. The high pressure at which the motor shuts off is called "cut-out pressure."

DUTY CYCLE

Porter-Cable air compressors should be operated on not more than a 50% duty cycle. This means an air compressor that pumps air more than 50% of one hour is considered misused, because the air compressor is undersized for the required air demand. Maximum compressor pumping time per hour is 30 minutes.

STORAGE

When you have finished using the air compressor:

1. Set the "ON/OFF" switch to "OFF" and unplug the cord.
2. Review the "Operating Procedures" section. Be sure to drain the water from the air tank.
3. Protect the electrical cord and air hose from damage by winding them loosely around the air compressor.
4. Store the air compressor in a clean and dry location.

SPECIFICATIONS

MODEL NO.	CF2020
Horsepower	2.0
SCFM @ 40 psig	7.8
SCFM @ 90 psig	5.8
Cut-In	100 PSI
Cut-Out	125 PSI
Bore	2.375"
Stroke	1.200"
Voltage	120/240
Hertz / Phase	60/1
Minimum Branch Circuit	15 Amp
*Fuse Type	Time Delay Type "D"
Amperage at Max. Load	15 Amps
Tank Size	20 Gallon

* A circuit breaker is preferred. Use only a fuse or circuit breaker that is the same rating as the branch circuit the air compressor is operated on. If the air compressor is connected to a circuit protected by fuses, use time delay, type "D" fuses.

DESCRIPTION OF OPERATION

Air Compressor Pump (A) Fig. 1: To compress air, the pistons move up and down in the cylinders. On each downstroke, air is drawn in through the intake valves. The exhaust valves remain closed. On the upstroke of the piston, air is compressed. The intake valves close and compressed air is forced out through the exhaust valves.

Check Valve (B) Fig. 2: When the air compressor is operating, the check valve is "open", allowing compressed air to enter the air tank. When the air compressor reaches "cut-out" pressure, the check valve "closes", allowing air pressure to remain inside the air tank.

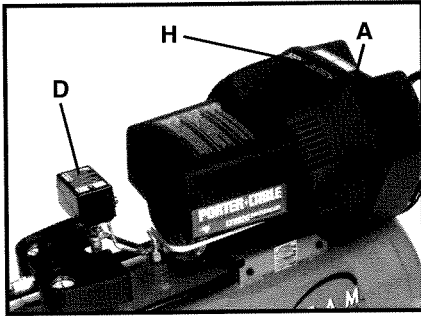

Fig. 1

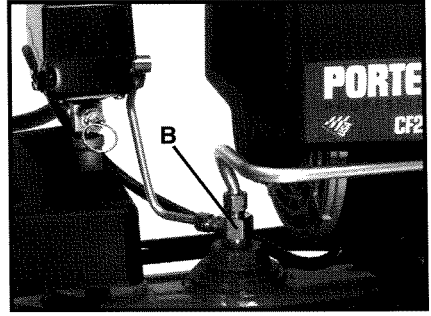

Fig. 2

ON/AUTO - OFF Switch (C) Fig. 3: Turn this switch ON to provide power to the automatic pressure switch and OFF to remove power at the end of each use.

Pressure Switch (D) Fig. 1: The pressure switch automatically starts the motor when the tank pressure drops below the factory set "cut-in" pressure. It stops the motor when the air tank pressure reaches the factory set "cut-out" pressure.

Regulator (E) Fig. 3: The air pressure coming from the air tank is controlled by the regulator. Pull up on the regulator knob to UNLOCK. Turn the regulator knob clockwise to increase pressure and counterclockwise to decrease pressure. To avoid minor readjustment after making a change in pressure setting, always approach the desired pressure from a lower pressure. When reducing from a higher to a lower setting, first reduce to pressure less than that desired, then bring it up to the desired pressure. Depending on the air requirements of each particular accessory, the outlet regulated air pressure may have to be adjusted while operating the accessory. Push down on regulator knob to LOCK at desired setting.

Outlet Pressure Gauge (F) Fig. 3: The outlet pressure gauge indicates the air pressure available at the outlet side of the regulator. This pressure is controlled by the regulator and is always less than or equal to the tank pressure. See "Operating Procedures".

Tank Pressure Gauge (G) Fig. 3: The tank pressure gauge indicates the reserve air pressure in the tank.

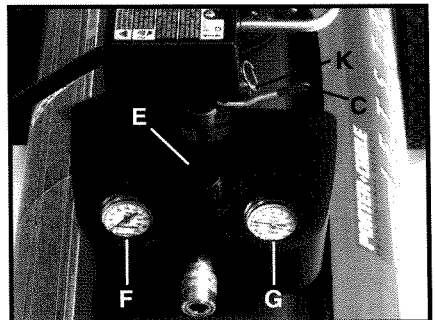

Fig. 3

Cooling System: This compressor contains an advanced design cooling system. At the heart of this cooling system is an engineered fan. It is perfectly normal for this fan to blow air through the vent holes in large amounts. You know that the cooling system is working when air is being expelled.

Air Intake Filter (H) Fig. 1: This filter is designed to clean air coming into the pump. This filter must always be clean and free from obstructions. Turn the two cover retaining screws counterclockwise to remove and expose the filter element.

Drain Valve (J) Fig. 4: The drain valve is located at the base of the air tank and is used to drain condensation at the end of each use.

Motor Thermal Overload Protector: The electric motor has an automatic thermal overload protector. If the motor overheats for any reason, the thermal overload protector will shut off the motor. The motor must be allowed to cool before restarting.

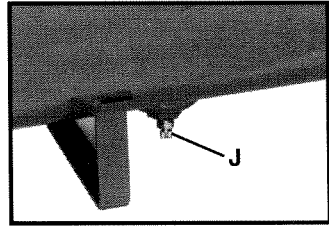

Fig. 4

Pressure Release Valve: The pressure release valve located on the side of the pressure switch, is designed to automatically release compressed air from the compressor head and the outlet tube when the air compressor reaches “cut-out” pressure or is shut off. If the air is not released, the motor will try to start, but will be unable to. The pressure release valve allows the motor to restart freely. When the motor stops running, air will be heard escaping from this valve for a few seconds. No air should be heard leaking when the motor is running, or continuous leaking after unit reaches cut-out pressure.

Safety Valve (K) Fig. 3: If the pressure switch does not shut off the air compressor at its cutout pressure setting, the safety valve will protect against high pressure by “popping out” at its factory set pressure (slightly higher than the pressure switch cut-out setting).

⚠️WARNING If the safety valve does not work properly, over-pressurization may occur, causing air tank rupture or an explosion. Daily pull the ring on the safety valve to make sure that the safety valve operates freely. If the valve is stuck or does not operate smoothly, it must be replaced with the same type of valve.

INSTALLATION AND BREAK-IN PROCEDURES

ASSEMBLY OF THE AIR COMPRESSOR

CAUTION: THE WHEELS AND HANDLE DO NOT PROVIDE ADEQUATE CLEARANCE, STABILITY OR SUPPORT FOR PULLING THE COMPRESSOR UP AND DOWN STAIRS OR STEPS. THE COMPRESSOR MUST BE LIFTED, OR PUSHED UP A RAMP.

1. See Fig. 5. Position legs of handle (L) inside compressor saddle. Align holes in handle legs with holes in saddle. Position legs of hose rack (K) inside the handle legs. Align holes in hose rack with those in the handle and saddle. Use a $\frac{3}{8}$ " wrench to secure handle and hose rack in place, using the four screws provided, (two screws (M), through each side of saddle).

CAUTION IT MAY NECESSARY TO BRACE OR SUPPORT ONE END OF THE COMPRESSOR WHEN ATTACHING THE WHEELS AND THE RUBBER FOOT STRIP BECAUSE THE AIR COMPRESSOR WILL HAVE A TENDENCY TO TIP.

2. Place a shoulder bolt through a wheel and position to mounting bracket. Thread nut onto shoulder bolt and tighten firmly with a $\frac{9}{16}$ " wrench. Repeat to install second wheel.

3. Clean and dry air tank leg opposite wheels. Remove the protective paper strip from the adhesive backed rubber foot strip. Position rubber foot strip to the bottom of leg and press firmly into place.

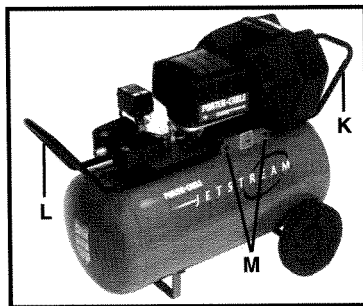

Fig. 5

LOCATION OF THE AIR COMPRESSOR

Operate the air compressor in a dry, clean, cool and well ventilated area. The air compressor pump and case are designed to allow for proper cooling. Clean or blow off dust or dirt that collects on the air compressor. A clean air compressor runs cooler and provides longer service. The ventilation openings on your air compressor are necessary to maintain proper operating temperature. Do not place rags or other containers on or near these openings.

VOLTAGE AND CIRCUIT PROTECTION

This compressor can be operated on a 15 amp circuit if:

1. Voltage supply to circuit is normal.
2. Circuit is not used to supply any other electrical needs (lights, appliances, etc.).
3. Extension cords comply with specifications in EXTENSION CORDS Section of this manual.
4. Circuit is equipped with a 15 amp circuit breaker or 15 amp time delay fuse (use a Fusetron Type "D" time delay fuse).

If any of these conditions cannot be met, or if operation of the compressor repeatedly causes interruption of the power, it may be necessary to operate it from a 20 amp circuit.

This compressor has a dual voltage motor (120 or 240 volt). It is wired for 120 volt operation. Instructions for converting the motor for 240 volt operation can be found on a label attached to the side of the motor, or as follows:

CAUTION When converting the compressor for 240 volt operation, the three-pronged 120 volt cord plug must be replaced with a three-pronged 240 volt plug (purchase plug locally or order 892545 cord and plug assembly).

GROUNDING INSTRUCTIONS

The air compressor is equipped with a cord having a grounded wire with an appropriate grounding plug. The plug must be used with an outlet that has been installed and grounded in accordance with all local codes and ordinances. The outlet must have the same configuration as the plug. **DO NOT USE AN ADAPTER.**

TERMINAL COVER MUST BE IN PLACE FOR SAFE OPERATION. GROUND IN ACCORDANCE WITH LOCAL & NATIONAL ELECTRICAL CODES. KEEP FINGERS & OBJECTS AWAY FROM OPENINGS & ROTATING PARTS. DISCONNECT POWER SOURCES BEFORE TOUCHING INTERNAL PARTS.

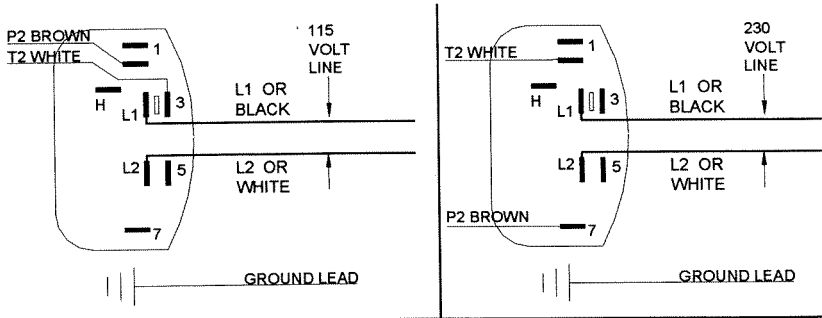

NON-REVERSIBLE ROTATION

⚠ WARNING IMPROPER GROUNDING CAN RESULT IN SEVERE ELECTRICAL SHOCK.

Inspect the plug and cord before each use. Do not use if there are signs of damage. Do not modify the plug that has been provided. If it does not fit the available outlet, the correct outlet should be installed by a qualified electrician.

If these grounding instructions are not completely understood, or if in doubt as to whether the compressor is properly grounded, have the installation checked by a qualified electrician.

EXTENSION CORDS

Use extra air hose instead of an extension cord to avoid voltage drop and power loss to the motor. If an extension cord must be used, be sure it is:

- A 3-wire extension cord that has a 3-blade grounding plug, and a 3-slot receptacle that will accept the plug on the compressor.
- In good condition.
- No longer than 50 feet.
- 12 gauge (AWG) or larger. (Wire size increases as gauge number decreases.) 10 AWG and 8 AWG may also be used. **DO NOT USE 14 AWG or SMALLER.**

ADDITIONAL REGULATORS AND CONTROLS

Since the air tank pressure is usually greater than that which is needed, a regulator is employed to control the air pressure ahead of any individual air driven device.

Separate air transformers which combine the function of air regulation, moisture and dirt removal should be used where applicable.

LUBRICATION

The bearings in this unit are sealed bearings which contain sufficient lubricant to last their lives. No other lubrication is required.

BREAK-IN PROCEDURES

NOTE: Serious damage may result if the following break-in instructions are not closely followed.

This procedure is required:

Before the air compressor is put into service, after replacing the check valve, and when the piston or the cylinder sleeve is replaced:

- a. Set the pressure switch lever to the "OFF" position.
- b. Plug the power cord into the correct branch circuit receptacle.
- c. Turn the drain valve (J) Fig. 4, opening it fully, to prevent air pressure build-up in the tank.
- d. Move the pressure switch lever to "ON/AUTO". The compressor will start.
- e. Run the compressor for 15 minutes. Make sure the drain valve is open and there is no tank pressure build-up.
- f. After 15 minutes, close the drain valve by turning knob. The air receiver will fill to cut-out pressure and the motor will stop. The compressor is now ready for use.

OPERATING PROCEDURES

Preparation for Use:

1. Before attaching air hose or accessories, make sure the OFF/AUTO lever is set to "OFF" and the air regulator is closed.
2. Inspect air intake filter (H) Fig. 1. Clean or replace as necessary.
3. Attach hose and accessories.

▲WARNING TOO MUCH AIR PRESSURE CAUSES A HAZARDOUS RISK OF BURSTING. CHECK THE MANUFACTURER'S MAXIMUM PRESSURE RATING FOR AIR TOOLS AND ACCESSORIES. THE REGULATOR OUTLET PRESSURE MUST NEVER EXCEED THE MAXIMUM PRESSURE RATING OF THE TOOL BEING USED.

4. Turn the OFF/AUTO lever to "AUTO" and allow tank pressure to build. Motor will stop when tank pressure reaches "cut-out" pressure.
5. Open the regulator by turning it clockwise. Adjust the regulator to the correct pressure setting. The compressor is ready for use.
6. Always operate the air compressor in well ventilated areas; free of gasoline or other solvent vapors. Do not operate the compressor near the spray area.

After Use:

7. Set the "OFF/AUTO" lever to "OFF".
8. Turn the regulator counterclockwise to set the outlet pressure to zero.
9. Remove the air tool or accessory.

10. Open the regulator and allow the air to slowly bleed from the tank. Close the regulator when tank pressure is approximately 20 psi.
11. Drain water from air tank. Turn drain valve (J) Fig. 4, counterclockwise, to open.

⚠ WARNING WATER WILL CONDENSE IN THE AIR TANK. IF NOT DRAINED, WATER WILL CORRODE AND WEAKEN THE AIR TANK CAUSING A RISK OF AIR TANK RUPTURE.

NOTE: If drain valve is plugged, release all air pressure. The valve can then be removed, cleaned, and reinstalled.

12. After the water has been completely drained, turn drain valve clockwise to close. The air compressor can now be stored.

MAINTENANCE

KEEP TOOL CLEAN

Periodically blow out all air passages with dry compressed air. Inspect air intake filter and clean or replace as necessary. Clean all plastic parts with a soft damp cloth. NEVER use solvents to clean plastic parts. They could possibly dissolve or otherwise damage the material.

⚠ CAUTION WEAR SAFETY GLASSES WHILE USING COMPRESSED AIR.

AIR FILTER

Keep the air filter clean at all times. Do not operate the compressor with the air filter removed.

A dirty air filter will not allow the compressor to operate at full capacity. Before you use the compressor, check the air filter to be sure it is clean. If the filter is dirty replace it, or wash it in mild detergent and warm water.

⚠ WARNING RISK OF BURN. HOT SURFACES ARE EXPOSED WHEN AIR FILTER COVER IS REMOVED. ALLOW COMPRESSOR TO COOL BEFORE SERVICING.

FAILURE TO START

Should your tool fail to start, check to make sure the prongs on the cord plug are making good contact in the outlet. Also, check for blown fuses or open circuit breakers in the line.

SERVICE AND REPAIRS

All quality tools will eventually require servicing or replacement of parts due to wear from normal use. These operations should ONLY be performed by either an AUTHORIZED PORTER-CABLE SERVICE STATION or a PORTER-CABLE SERVICE CENTER. All repairs made by these agencies are fully guaranteed against defective material and workmanship. We cannot guarantee repairs made or attempted by anyone other than these agencies.

Should you have any questions about your compressor, feel free to write us at any time. In any communications, please give all information shown on the nameplate of your compressor (model number, type, serial number, etc.).

PORTER-CABLE LIMITED ONE YEAR WARRANTY

Porter-Cable warrants its Professional Power Tools for a period of one year from the date of original purchase. We will repair or replace, at our option, any part or parts of the product and accessories covered under this warranty which, after examination, proves to be defective in workmanship or material during the warranty period. For repair or replacement, return the complete tool or accessory, transportation prepaid, to your nearest Porter-Cable Service Center or Authorized Service Station. Proof of purchase may be required. This warranty does not apply to repair or replacement required due to misuse, abuse, normal wear and tear or repairs attempted or made by other than our Service Centers or Authorized Service Stations.

ANY IMPLIED WARRANTY, INCLUDING THE IMPLIED WARRANTIES OF MERCHANTABILITY AND FITNESS FOR A PARTICULAR PURPOSE, WILL LAST ONLY FOR ONE (1) YEAR FROM THE DATE OF PURCHASE.

To obtain information on warranty performance please write to: PORTER-CABLE CORPORATION, 4825 Highway 45 North, P.O. Box 2468, Jackson, Tennessee 38302-2468; Attention: Product Service. THE FOREGOING OBLIGATION IS PORTER-CABLE'S SOLE LIABILITY UNDER THIS OR ANY IMPLIED WARRANTY AND UNDER NO CIRCUMSTANCES SHALL PORTER-CABLE BE LIABLE FOR ANY INCIDENTAL OR CONSEQUENTIAL DAMAGES. Some states do not allow limitations on how long an implied warranty lasts or the exclusion or limitation of incidental or consequential damages, so the above limitation or exclusion may not apply to you.

This warranty gives you specific legal rights and you may also have other legal rights which vary from state to state.

ENGLISH: PAGE 1
FRANÇAISE : PAGE 27

Manual de Instrucciones

Compresor Bicilíndrico

MODELO
CF2020

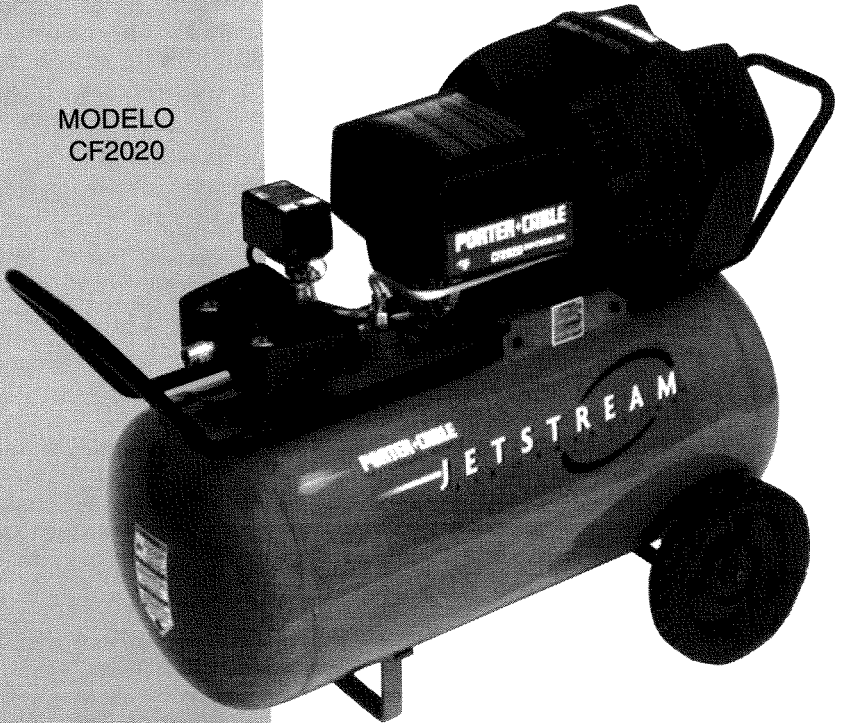

Para obtener más información
sobre Porter-Cable,
visite nuestro sitio web en:

<http://www.porter-cable.com>

PORTER-CABLE
PROFESSIONAL POWER TOOLS

IMPORTANTE

Asegúrese de que la persona que va a usar esta herramienta lea cuidadosamente y comprenda estas instrucciones antes de empezar a operarla.

La placa de Modelo y de Número de Serie está localizada en la caja principal de la herramienta. Anote estos números en las líneas de abajo y guárdelos para su referencia en el futuro.

Número de modelo _____

Tipo _____

Número de serie _____

NORMAS IMPORTANTES DE SEGURIDAD

⚠️ ADVERTENCIA Siempre que se utilicen herramientas eléctricas se deben seguir precauciones básicas de seguridad para reducir el riesgo de que se produzcan incendios, sacudidas eléctricas y lesiones personales, incluyendo las instrucciones que aparecen a continuación.

LEA Y SIGA TODAS LAS INSTRUCCIONES.

Esta herramienta se diseñó para determinadas aplicaciones. Porter-Cable recomienda encarecidamente que esta herramienta NO se modifique y/o que no se use para aplicaciones que no sean aquellas para las que se diseñó. Si tiene preguntas relacionadas con la aplicación que desea realizar, NO use la herramienta hasta que haya escrito a Porter-Cable y le hayamos dado recomendaciones.

Technical Service Manager
(Director de Servicio Técnico)
Porter-Cable Corporation
4825 Highway 45 North
P. O. Box 2468
Jackson, TN 38302-2468

INSTRUCCIONES DE CONEXIÓN A TIERRA

El compresor de aire está equipado con un cordón de alimentación que tiene un cable de conexión a tierra con un enchufe de conexión a tierra adecuado. El enchufe debe utilizarse con un tomacorriente que se haya instalado y conectado a tierra de acuerdo con todos los códigos y ordenanzas locales. El tomacorriente debe tener la misma configuración que el enchufe. Vea la ilustración. NO UTILICE UN ADAPTADOR.

⚠️ ADVERTENCIA LA CONEXIÓN INCORRECTA A TIERRA PUEDE OCASIONAR DESCARGAS ELÉCTRICAS FUERTES.

Inspeccione el enchufe y el cable de alimentación antes de cada uso. No los utilice si hay señales de daños. No modifique el enchufe que se ha suministrado. Si no encaja en el tomacorriente disponible, un electricista competente debe instalar el tomacorriente correcto.

Si estas instrucciones de conexión a tierra no se entienden completamente, o si se tienen dudas sobre si el compresor está conectado a tierra adecuadamente, haga que un electricista competente compruebe la instalación.

INSTRUCCIONES IMPORTANTES DE SEGURIDAD (cont'd)





• CONSERVAR ESTAS INSTRUCCIONES •

⚠ ADVERTENCIA







LA OPERACIÓN INAPROPIADA DE ESTA UNIDAD PUEDE CAUSAR LESIONES SERIAS Y DAÑOS A LA PROPIEDAD. LEER Y ENTENDER TODAS LAS ADVERTENCIAS DE SEGURIDAD E INSTRUCCIONES DE OPERACIÓN ANTES DE USAR ESTA UNIDAD.

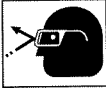

RIESGO	QUE PUEDE SUCEDER	COMO EVITARLO
RIESGO DE EXPLOSIÓN 	<p>TANQUE DE AIRE</p> <p>LAS SIGUIENTES CONDICIONES PODRÍAN CONDUCIR AL DEBILITAMIENTO DEL TANQUE DANDO COMO RESULTADO UNA VIOLENTA EXPLOSIÓN DEL TANQUE:</p> <ol style="list-style-type: none"> OMITIR DRENAR APROPIADAMENTE EL AGUA CONDENSADA QUE OXIDARÁ EL TANQUE DE ACERO, DEBILITÁNDOLO Y ADELGAZANDO SUS PAREDES. MODIFICACIONES O INTENTOS DE REPARAR EL TANQUE. MODIFICACIONES NO AUTORIZADAS AL CONTROL DE PRESIÓN, VÁLVULA DE SEGURIDAD O A CUALQUIER OTRO COMPONENTE QUE CONTROLE LA PRESIÓN DEL TANQUE. <p>ADITAMENTOS Y ACCESORIOS</p> <p>EXCEDER LA CAPACIDAD DE PRESIÓN DE LAS HERRAMIENTAS NEUMÁTICAS, PISTOLAS ROCIADORAS, ACCESORIOS PARA AIRE, NEUMÁTICOS / LLANTAS, Y OTROS ARTÍCULOS INFLABLES PUEDEN HACERLOS EXPLOTAR O SALIR DISPARADOS CAUSANDO LESIONES SERIAS.</p>	<p>DRENAR EL TANQUE DIARIAMENTE O DESPUÉS DE CADA USO. SI SE LE PRODUCE UNA FUGA AL TANQUE, REEMPLAZARLO INMEDIATAMENTE POR OTRO TANQUE NUEVO O UN COMPRESOR NUEVO.</p> <p>NUNCA TALADRAR, SOLDAR NI HACER MODIFICACIÓN ALGUNA AL TANQUE NI A SUS ADITAMENTOS.</p> <p>EL TANQUE ESTÁ DISEÑADO PARA RESISTIR LAS PRESIONES DE TRABAJO ESPECIFICADAS. NUNCA SUBSTITUIR PARTES NI ALTERAR LAS REGULACIONES NI PRESIONES DE TRABAJO PREFIJADOS EN FÁBRICA.</p> <p>SIEMPRE OBSERVAR LAS RECOMENDACIONES DEL FABRICANTE DEL EQUIPO Y NUNCA EXCEDER LA PRESIÓN MÁXIMA ESPECIFICADA PARA UN ADITAMENTO. NUNCA USAR EL COMPRESOR PARA INFLAR OBJETOS PEQUEÑOS DE BAJA PRESIÓN TALES COMO JUGUETES DE NIÑOS, PELOTAS DE FÚTBOL, BALONCESTO, ETC.</p>
RIESGO DE INCENDIO O EXPLOSIÓN  	<p>ES NORMAL QUE LOS CONTACTOS ELÉCTRICOS EN EL MOTOR Y EL INTERRUPTOR DE PRESIÓN EMITAN CHISPAS.</p> <p>SI LAS CHISPAS DEL COMPRESOR ENTRAN EN CONTACTO CON VAPORES INFLAMABLES, ESTOS PUEDEN ENCENDERSE CAUSANDO UN INCENDIO O UNA EXPLOSIÓN.</p> <p>LA OBSTRUCCIÓN DE CUALQUIERA DE LAS ABERTURAS DE VENTILACIÓN DEL COMPRESOR CAUSARÁ UN SERIO SOBRECALENTAMIENTO Y PUEDE GENERAR UN INCENDIO.</p>	<p>SIEMPRE OPERAR EL COMPRESOR DE AIRE EN ÁREAS BIEN VENTILADAS, SIN MATERIALES COMBUSTIBLES NI VAPORES DE GASOLINA NI DE OTROS SOLVENTES.</p> <p>SI SE ROCIAN MATERIALES INFLAMABLES, COLOCAR EL COMPRESOR POR LO MENOS A 6 METROS (20') DEL ÁREA DE PULVERIZACIÓN. PUEDE SER NECESARIO USAR UNA MANGUERA MÁS LARGA.</p> <p>GUARDAR LAS SUSTANCIAS INFLAMABLES EN UN LUGAR SEGURO LEJOS DEL COMPRESOR. NUNCA COLOCAR OBJETOS CONTRA NI ENCIMA DEL COMPRESOR. OPERAR EL COMPRESOR EN UN ÁREA ABIERTA A POR LO MENOS 30 CM (12") DE CUALQUIER PARED U OBSTRUCCIÓN QUE PUEDA RESTRINGIR EL FLUJO DE AIRE FRESCO POR LAS ABERTURAS DE VENTILACIÓN.</p>
RIESGO DE CHOQUE ELÉCTRICO 	<p>EL COMPRESOR DE AIRE OPERA CON ELECTRICIDAD. COMO CUALQUIER OTRO DISPOSITIVO ELÉCTRICO Y PUEDE CAUSAR CHOQUE ELÉCTRICO SI NO SE USA ADECUADAMENTE.</p>	<p>NUNCA OPERAR EL COMPRESOR EN EL EXTERIOR CUANDO ESTÉ LLOVIENDO.</p> <p>NUNCA OPERAR EL COMPRESOR SIN LAS CUBIERTAS DE LOS COMPONENTES O CON LAS CUBIERTAS DAÑADAS.</p>

INSTRUCCIONES IMPORTANTES DE SEGURIDAD (cont'd)

RIESGO	QUE PUEDE SUCEDER	COMO EVITARLO
<p>RIESGO DE CHOQUE ELÉCTRICO (cont'd)</p> 	<p>LAS REPARACIONES EFECTUADAS POR PERSONAL NO CALIFICADO PUEDEN RESULTAR EN LESIONES SERIAS O MUERTE DEBIDO A ELECTROCUCIÓN.</p> <p>CONEXIÓN A TIERRA: EL NO HACER ADECUADAMENTE LA CONEXIÓN A TIERRA DE LA UNIDAD PUEDE CAUSAR LESIONES SERIAS O MUERTE DEBIDO A ELECTROCUCIÓN. VER LAS INSTRUCCIONES DE CONEXIÓN A TIERRA APLICABLES.</p>	<p>TODO CABLEADO O REPARACIÓN QUE ESTA UNIDAD REQUIERA DEBE REALIZARLA UN PERSONAL CALIFICADO DE SERVICIO ACATANDO LOS CÓDIGOS ELÉCTRICOS NACIONALES Y LOCALES.</p> <p>ASEGURARSE QUE EL CIRCUITO ELÉCTRICO AL CUAL ESTÉ CONECTADO EL COMPRESOR, ESTÉ CONECTADO A TIERRA EN FORMA APROPIADA, PROVEA EL VOLTAJE CORRECTO Y TENGA PROTECCIÓN ADECUADA MEDIANTE FUSIBLES.</p>
<p>RIESGO DE OBJETOS PROPULSADOS</p> 	<p>EL CHORRO DE AIRE COMPRIMIDO PUEDE DAÑAR EL TEJIDO HUMANO BLANDO Y PUEDE IMPULSAR TIERRA, PARTÍCULAS SUELTAS Y OBJETOS PEQUEÑOS A ALTA VELOCIDAD, CAUSANDO DAÑOS MATERIALES O LESIONES PERSONALES.</p>	<p>AL USAR EL COMPRESOR, SIEMPRE USAR GAFAS DE SEGURIDAD CON PROTECTORES LATERALES QUE CUMPLAN CON LA NORMA ANSI Z87.1.</p> <p>NUNCA APUNTAR LA BOQUILLA O EL ROCIADOR HACIA PARTES DEL CUERPO, OTRAS PERSONAS NI A ANIMALES.</p>
<p>RIESGO A LA RESPIRACIÓN</p> 	<p>EL AIRE COMPRIMIDO PRODUCIDO POR LA UNIDAD ¡NO ES SEGURO PARA RESPIRAR! EL CHORRO DE AIRE PUEDE CONTENER MONÓXIDO DE CARBONO, OTROS VAPORES TÓXICOS U OTRAS PARTÍCULAS.</p> <p>LAS SUBSTANCIAS PULVERIZADAS TALES COMO PINTURAS, SOLVENTES DE PINTURA, REMOVEDORES DE PINTURA, INSECTICIDAS, HERBICIDAS, ETC., CONTIENEN VAPORES DAÑINOS Y VENENOSOS.</p>	<p>NUNCA INHALAR EL AIRE PROVENIENTE DEL COMPRESOR, YA SEA DIRECTAMENTE O A TRAVÉS DE UN DISPOSITIVO PARA RESPIRAR CONECTADO AL COMPRESOR.</p> <p>TRABAJAR EN UN ÁREA BIEN VENTILADA. LEER Y SEGUIR LAS INSTRUCCIONES DE SEGURIDAD PROVISTAS EN LAS ETIQUETAS Y HOJAS DE DATOS DE SEGURIDAD DEL MATERIAL QUE SE ESTÁ PULVERIZANDO. USAR UN RESPIRADOR APROBADO POR NIOSH/MSHA Y DISEÑADO PARA LA APLICACIÓN ESPECÍFICA.</p>
<p>RIESGO DE CAÍDAS</p> 	<p>UN COMPRESOR PORTÁTIL PUEDE CAERSE DE UNA MESA, BANCO DE TRABAJO O TECHO, CAUSANDO DAÑOS AL COMPRESOR QUE LUEGO PUEDEN CAUSAR LESIONES SERIAS.</p>	<p>SIEMPRE OPERAR LOS COMPRESORES EN UNA POSICIÓN SEGURA Y ESTABLE PARA EVITAR QUE LA UNIDAD SE MUEVA ACCIDENTALMENTE. NUNCA OPERAR LA UNIDAD EN UN TECHO NI SUPERFICIE ELEVADA ALGUNA. USAR UNA MANGUERA NEUMÁTICA MÁS LARGA PARA ALCANZAR LOS LUGARES ELEVADOS.</p>
<p>RIESGO DE PIEZAS MOVIBLES</p> 	<p>¡EL COMPRESOR DE AIRE ENTRA EN FUNCIONAMIENTO AUTOMÁTICAMENTE CUANDO EL INTERRUPTOR DE PRESIÓN ESTÁ EN LA POSICIÓN DE ON/AUTO (PRENDIDO/AUTOMÁTICO)!</p> <p>LAS PIEZAS MOVIBLES PUEDEN CAUSAR SERIAS LESIONES PERSONALES SI ENTRAN EN CONTACTO CON EL OPERADOR O SU ROPA.</p> <p>INTENTAR OPERAR O DARLE MANTENIMIENTO AL COMPRESOR SIN LAS CUBIERTAS PROTECTORAS PUEDE EXPONER AL OPERADOR A PIEZAS MOVIBLES Y A RIESGO DE ELECTROCUCIÓN.</p>	<p>SIEMPRE APAGAR EL COMPRESOR, ALIVIAR LA PRESIÓN DE LA MANGUERA NEUMÁTICA Y DESCONECTAR LA UNIDAD DE CUALQUIER ACCESORIO ANTES DE HACER MANTENIMIENTO O CONECTAR HERRAMIENTAS O ACCESORIOS.</p> <p>NUNCA OPERAR EL COMPRESOR EN EL EXTERIOR CUANDO ESTÉ LLOVIENDO.</p> <p>NO QUITARLE LAS CUBIERTAS PROTECTORAS A ESTA UNIDAD. NUNCA OPERAR EL COMPRESOR SIN LAS CUBIERTAS DE LOS COMPONENTES O CON LAS CUBIERTAS DANADAS.</p> <p>CUALQUIER REPARACIÓN REQUERIDA POR ESTA UNIDAD DEBERÁ HACERLA EL PERSONAL DEL CENTRO DE SERVICIO AUTORIZADO.</p>
<p>RIESGO DE QUEMADURAS</p> 	<p>EL CONTACTO CON PIEZAS CALIENTES TALES COMO EL CABEZAL DEL COMPRESOR O LOS TUBOS DE SALIDA PUEDEN CAUSAR QUEMADURAS SERIAS.</p>	<p>NUNCA TOCAR LOS COMPONENTES EXPUUESTOS DEL COMPRESOR DURANTE O INMEDIATAMENTE DESPUÉS DE LA OPERACIÓN. EL COMPRESOR SE MANTENDRÁ CALIENTE POR VARIOS MINUTOS DESPUÉS DE LA OPERACIÓN.</p>

GLOSARIO

SCFM o CFM: Pies cúbicos estándar por minuto, una unidad de medida de suministro de aire.

PSIG o PSI: Libras manométricas por pulgada cuadrada.

PRESIÓN DE CONEXIÓN: Mientras el motor está apagado, la presión del tanque de aire baja a medida que se continúa utilizando el accesorio. Cuando la presión del tanque baje a aproximadamente 100 PSI, el motor volverá a ponerse en marcha automáticamente. La presión baja a la que el motor vuelve a ponerse en marcha se conoce como "presión de conexión".

PRESIÓN DE DESCONEXIÓN: Cuando se enciende el compresor de aire y éste comienza a funcionar, la presión de aire del tanque de aire empieza a aumentar y lo hace hasta aproximadamente 125 PSI antes de que el motor se apague automáticamente. La presión alta a la que el motor se apaga se conoce como "presión de desconexión".

CICLO DE SERVICIO

Los compresores de aire de Porter-Cable deben utilizarse a no más de un ciclo de servicio del 50%. Esto significa que si un compresor de aire bombea aire más del 50% de una hora, se considera que se está utilizando incorrectamente, porque el compresor es demasiado pequeño para la demanda de aire requerida. El tiempo máximo de bombeo del compresor por hora es de 30 minutos.

ALMACENAMIENTO

Cuando haya terminado de utilizar el compresor de aire:

1. Ponga el interruptor de "ENCENDIDO/APAGADO" en la posición de "APAGADO" y desenchufe el cordón de alimentación.
2. Repase la sección "Procedimientos de funcionamiento". Asegúrese de drenar el agua del tanque de aire.
3. Proteja contra daños el cordón eléctrico y la manguera de aire, enrollándolos alrededor del compresor de aire sin apretarlos.
4. Guarde el compresor de aire en un lugar limpio y seco.

ESPECIFICACIONES

NO. DE MODELO	CF2020
Potencia en caballos	2,0
SCFM a 40 psig	7,8
SCFM a 90 psig	5,8
Presión de conexión	100 PSI
Presión de desconexión	125 PSI
Diámetro interior	2,375"
Carrera	1,200"
Tensión	120/240
Hertzios/Fase	60/1
Circuito de derivación mínimo	15 A
*Tipo de fusible	Tipo "D" de retardo
Amperaje a carga máx.	15 A
Tamaño del tanque	20 galones

*Se prefiere un cortacircuitos. Utilice únicamente un fusible o cortacircuitos que tenga la misma capacidad nominal que el circuito de derivación en el que se hace funcionar el compresor de aire. Si el compresor de aire se conecta a un circuito protegido por fusibles, utilice fusibles tipo "D" de retardo.

DESCRIPCIÓN DEL FUNCIONAMIENTO

Bomba del compresor de aire (A), Fig. 1: Para comprimir aire, el pistón se mueve hacia arriba y hacia abajo en los cilindros. En cada carrera hacia abajo se absorbe aire a través de las válvulas de admisión. Las válvulas de salida permanecen cerradas. En la carrera del pistón hacia arriba, se comprime el aire. Las válvulas de admisión se cierran y se hace salir el aire comprimido por las válvulas de salida.

Válvula de retención (B), Fig. 2: Cuando el compresor de aire está funcionando, la válvula de retención está "abierta", permitiendo que entre el aire comprimido en el tanque de aire. Cuando el compresor de aire alcanza la presión de "desconexión", la válvula de retención se "cierra", permitiendo que el aire a presión permanezca en el interior del tanque de aire.

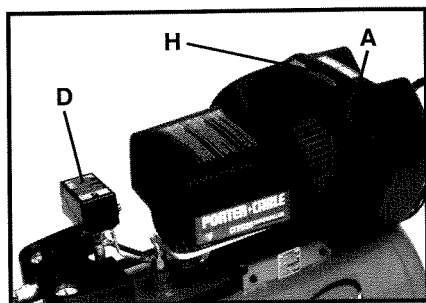

Fig. 1

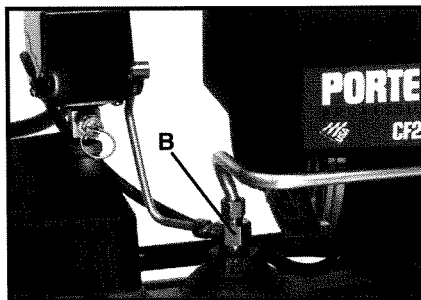

Fig. 2

Interruptor de ENCENDIDO/AUTO-APAGADO (C), Fig. 3: Ponga este interruptor en la posición de ENCENDIDO para suministrar alimentación al conmutador automático activado por presión prefijada y en la posición de APAGADO para interrumpir el suministro de alimentación al final de cada uso.

Conmutador activado por presión prefijada (D), Fig. 1: El conmutador activado por presión prefijada arranca el motor automáticamente cuando la presión del tanque desciende por debajo de la presión de "conexión" establecida en fábrica y detiene el motor cuando la presión del tanque de aire alcanza la presión de "desconexión" establecida en fábrica.

Regulador (E), Fig. 3: La presión del aire que viene del tanque de aire se controla mediante el regulador. Tire hacia arriba del pomo del regulador para DESBLOQUEARLO. Gire el pomo del regulador en el sentido de las agujas del reloj para aumentar la presión y en sentido contrario al de las agujas del reloj para reducirla. Para evitar tener que hacer algún reajuste menor después de hacer un cambio en la graduación de la presión, aproxímese siempre a la presión deseada desde una presión menor. Cuando reduzca la presión de un valor más alto a uno más bajo, reduzca primero la presión a un valor inferior al deseado y luego aumentela hasta el valor deseado. Según los requisitos de aire de cada accesorio específico, es posible que sea necesario ajustar la presión de aire regulada en la salida mientras se utiliza el accesorio. Empuje hacia abajo sobre el pomo del regulador para BLOQUEARLO en la posición correspondiente al valor deseado.

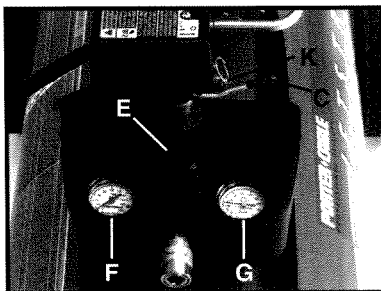

Fig. 3

Manómetro de salida (F), Fig. 3: El manómetro de salida indica la presión de aire disponible en el lado de salida del regulador. Esta presión es controlada por el regulador y siempre es menor o igual que la presión del tanque. Consulte la sección “Procedimientos de funcionamiento”.

Manómetro del tanque (G), Fig. 3: EL manómetro del tanque indica la presión del aire de reserva del tanque.

Sistema de refrigeración: Este compresor contiene un sistema de refrigeración de diseño avanzado. En el corazón de este sistema de refrigeración se encuentra un ventilador diseñado especialmente. Es perfectamente normal que este ventilador expulse aire a través de los agujeros de ventilación en grandes cantidades. Se sabe que el sistema de refrigeración está funcionando cuando se está expulsando aire.

Filtro de entrada de aire (H), Fig. 1: Este filtro está diseñado para limpiar el aire que entra en la bomba. Este filtro siempre debe estar limpio y no tener obstrucciones. Gire los dos tornillos de retención de la tapa en sentido contrario al de las agujas del reloj para quitar y dejar al descubierto el elemento del filtro.

Válvula de drenaje (J), Fig. 4: La válvula de drenaje está ubicada en la base del tanque de aire y se utiliza para drenar la condensación al final de cada uso.

Protector contra sobrecargas térmicas del motor: El motor eléctrico cuenta con un protector automático contra sobrecargas térmicas. Si el motor se recalienta por cualquier razón, el protector contra sobrecargas térmicas lo apagará. Debe dejarse que el motor se enfríe antes de volver a arrancarlo.

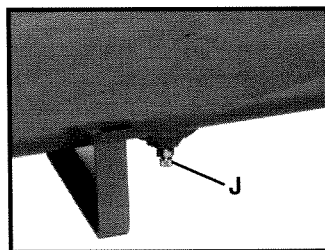

Fig. 4

Válvula de descompresión: La válvula de descompresión ubicada en el lado del conmutador activado por presión prefijada está diseñada para descargar automáticamente aire comprimido de la cabeza del compresor y el tubo de salida cuando el compresor de aire alcanza la presión de “desconexión” o cuando lo apagan. Si no se descarga el aire, el motor intentará arrancar, pero no podrá hacerlo. La válvula de descompresión permite que el motor vuelva a arrancar libremente. Cuando el motor deje de funcionar, se oír cómo escapa aire por esta válvula durante unos segundos. No se debe oír ningún escape de aire cuando el motor esté en marcha, ni fuga continúa después de que la unidad alcance la presión de desconexión.

Válvula de seguridad (K), Fig. 3: Si el conmutador activado por presión prefijada no apaga el compresor de aire al alcanzar el punto de presión de desconexión, la válvula de seguridad protegerá contra la presión alta “disparándose” cuando se alcance su presión ajustada de fábrica (un valor un poco mas alto que el punto de presión de desconexión del conmutador activado por presión prefijada).

⚠ ADVERTENCIA Si la válvula de seguridad no funciona apropiadamente, es posible que se produzca una sobrepresurización que haga que el tanque se rompa o que cause una explosión. Tire diariamente del anillo de la válvula de seguridad para asegurarse de que dicha válvula funciona libremente. Si la válvula está agarrada o no funciona con suavidad, debe reemplazarse con una válvula del mismo tipo.

PROCEDIMIENTOS DE INSTALACIÓN Y PUESTA A PUNTO

MONTAJE DEL COMPRESOR DE AIRE

⚠ PRECAUCIÓN LAS RUEDAS Y EL MANGO NO PROPORCIONAN UNA HOLGURA, ESTABILIDAD O SOPORTE ADECUADOS PARA TIRAR DEL COMPRESOR HACIA ARRIBA Y HACIA ABAJO POR ESCALERAS O ESCALONES. EL COMPRESOR DEBE LEVANTARSE O EMPUJARSE HACIA ARRIBA POR UNA RAMPA.

1. Vea la Fig. 5. Posicione las patas del mango (L) en el interior de la silla del compresor. Alinee los agujeros de las patas del mango con los agujeros de la silla. Posicione las patas del bastidor de la manguera (K) en el interior de las patas del mango. Alinee los agujeros del bastidor de la manguera con los del mango y de la silla. Utilice una llave de $\frac{3}{8}$ " para fijar el mango y el bastidor de la manguera en la posición correcta con los cuatro tornillos suministrados (dos tornillos (M), a través de cada lado de la silla).

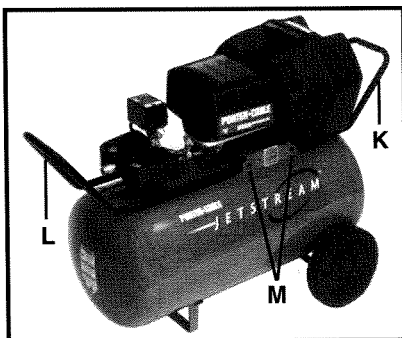

Fig. 5

PRECAUCIÓN: ES POSIBLE QUE SEA NECESARIO SUJETAR O APOYAR UN EXTREMO DEL COMPRESOR AL COLOCAR LAS RUEDAS Y LA TIRA DEL PIE DE GOMA, DEBIDO A QUE EL COMPRESOR TENDRÁ TENDENCIA A VOLCARSE.

2. Coloque un perno de resalto a través de una rueda y posiciónelo en el soporte de montaje. Enrosque la tuerca en el perno de resalto y apriétela firmemente con una llave de tuerca de $\frac{3}{16}$ ". Repita el procedimiento para instalar la segunda rueda.

3. Limpie y seque las ruedas opuestas de las patas del tanque de aire. Quite la tira protectora de papel de la tira del pie de goma con refuerzo adhesivo. Posicione la tira del pie de goma en la parte inferior de la pata y presione firmemente para colocarla en la posición adecuada.

UBICACIÓN DEL COMPRESOR DE AIRE

Use el compresor de aire en un área seca, limpia, fresca y bien ventilada. La bomba y el bastidor del compresor de aire están diseñadas para permitir un enfriamiento adecuado. Elimine mediante limpieza o chorro de aire el polvo o la suciedad que se acumula en el compresor de aire. Un compresor de aire limpio funciona más frío y proporciona un servicio más prolongado. Las aberturas de ventilación del compresor de aire son necesarias para mantener una temperatura de funcionamiento adecuada. No ponga trapos ni otros recipientes en estas aberturas ni cerca de ellas.

TENSIÓN Y PROTECCIÓN DEL CIRCUITO

Este compresor puede utilizarse en un circuito de 15 A si:

1. El suministro de tensión al circuito es normal.
2. El circuito no se utiliza para suministrar ninguna otra necesidad eléctrica (luces, electrodomésticos, etc.).

3. Los cordones de extensión cumplen con las especificaciones indicadas en la sección CORDONES DE EXTENSIÓN de este manual.

4. El circuito está equipado con un cortacircuito de 15 A o un fusible de acción retardada de 15 A (utilice un fusible de acción retardada tipo "D" Fusetron).

Si alguna de estas condiciones no puede cumplirse, o si el funcionamiento del compresor causa repetidamente una interrupción del suministro de energía, es posible que sea necesario hacerlo funcionar desde un circuito de 20 A.

Este compresor tiene un motor para dos voltajes (120 ó 240 V). Está cableado para funcionamiento a 120 V. Las instrucciones para convertir el motor a funcionamiento a 240 V pueden encontrarse en una etiqueta que está en un lado del motor, o a continuación:

⚠ PRECAUCIÓN Al convertir el compresor a funcionamiento a 240 V, el enchufe del cordón de 120 V de tres terminales **debe** reemplazarse con un enchufe de 240 V de tres terminales (compre el enchufe en un establecimiento local o pida el conjunto de cordón y enchufe 892545).

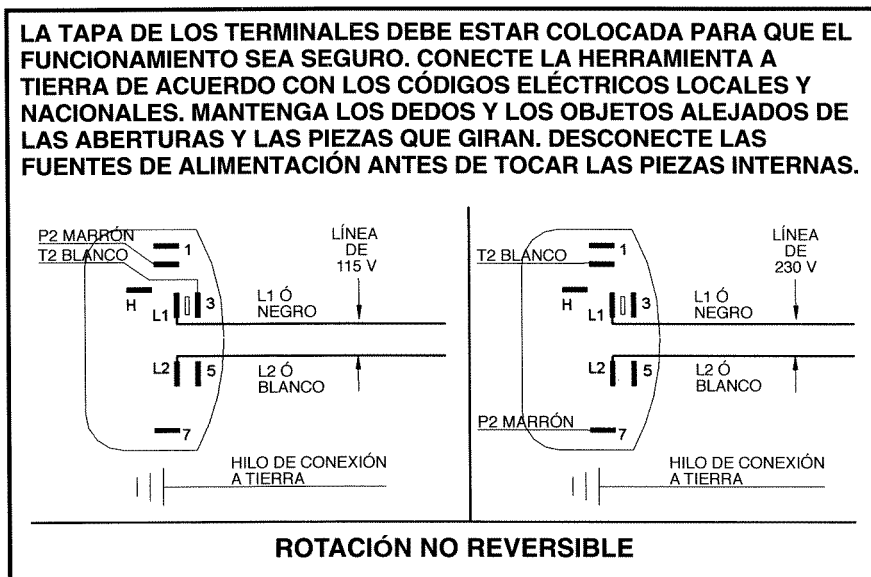

INSTRUCCIONES DE CONEXIÓN A TIERRA

El compresor de aire está equipado con un cordón de alimentación que tiene un cable de conexión a tierra con un enchufe de conexión a tierra adecuado. El enchufe debe utilizarse con un tomacorriente que se haya instalado y conectado a tierra de acuerdo con todos los códigos y ordenanzas locales. El tomacorriente debe tener la misma configuración que el enchufe. NO UTILICE UN ADAPTADOR.

⚠ ADVERTENCIA LA CONEXIÓN INCORRECTA A TIERRA PUEDE OCASIONAR DESCARGAS ELÉCTRICAS FUERTES.

Inspeccione el enchufe y el cable de alimentación antes de cada uso. No los utilice si hay señales de daños. No modifique el enchufe que se ha suministrado. Si no encaja en el tomacorriente disponible, un electricista competente debe instalar el tomacorriente correcto.

Si estas instrucciones de conexión a tierra no se entienden completamente, o si se tienen dudas sobre si el compresor está conectado a tierra adecuadamente, haga que un electricista competente compruebe la instalación.

CORDONES DE EXTENSIÓN

Utilice una manguera de aire adicional en lugar de un cordón de extensión para evitar caídas de tensión y pérdida de potencia en el motor. Si debe utilizarse un cordón de extensión, asegúrese de que:

- Sea un cordón de extensión de 3 cables que tenga un enchufe de conexión a tierra de 3 terminales y un receptáculo de 3 ranuras que acepte el enchufe del compresor.
- Esté en buenas condiciones.
- No mida más de 50 pies (15 metros).
- Sea de calibre 12 (AWG) o mayor. (El tamaño de cable aumenta a medida que el número de calibre disminuye.) También puede utilizarse cable AWG 10 y AWG 8. **NO UTILICE CABLE AWG 14 Ó MÁS PEQUEÑOS.**

REGULADORES Y CONTROLES ADICIONALES

Como generalmente la presión del aire en el tanque es mayor que la que se necesita, se emplea un regulador para controlar la presión de aire delante de cualquier dispositivo individual accionado por aire comprimido.

Se deben utilizar transformadores de aire separados que combinen la función de regulación de aire y remoción de humedad y suciedad donde sea pertinente.

LUBRICACIÓN

Los cojinetes de esta unidad son cojinetes sellados que contienen suficiente lubricante para toda su vida. No se necesita ninguna otra lubricación.

PROCEDIMIENTOS DE PUESTA A PUNTO

NOTA: Pueden producirse daños graves si no se siguen detenidamente las siguientes instrucciones de puesta a punto.

Este procedimiento es necesario:

Antes de poner en servicio el compresor de aire, después de reemplazar la válvula de retención, y cuando se reemplaza el pistón o la camisa del cilindro.

- a. Ponga la palanca del conmutador activado por presión prefijada en la posición de "APAGADO".
- b. Enchufe el cordón de alimentación en el receptáculo del circuito de derivación correcto.
- c. Gire la válvula de drenaje (J), Fig. 4 hasta abrirla completamente, para impedir la acumulación de presión de aire en el tanque.

- d. Mueva la palanca del conmutador activado por presión prefijada a la posición de “ENCENDIDO/AUTO”. El compresor se pondrá en marcha.
- e. Haga funcionar el compresor durante 15 minutos. Asegúrese de que la válvula de drenaje esté abierta y de que no haya acumulación de presión en el tanque.
- f. Después de 15 minutos, cierre la válvula de drenaje girando el pomo. El receptor de aire se llenará hasta la presión de desconexión y el motor se detendrá. Después de esto, el compresor estará listo para usarse.

PROCEDIMIENTOS DE FUNCIONAMIENTO

Preparación para el uso:

1. Antes de acoplar la manguera de aire o los accesorios accionados por aire comprimido, asegúrese de que la palanca de “APAGADO/AUTO” esté en la posición de “APAGADO” y de que el regulador de aire esté cerrado.
2. Inspeccione el filtro de admisión de aire (H), Fig. 1. Límpielo o cámbielo según sea necesario.
3. Acople la manguera y los accesorios.

▲ADVERTENCIA UNA PRESIÓN DE AIRE EXCESIVA CONLLEVA EL RIESGO DE QUE SE PRODUZCA UN REVENTÓN. CONSULTE LA CAPACIDAD NOMINAL DE PRESIÓN MÁXIMA DEL FABRICANTE PARA HERRAMIENTAS Y ACCESORIOS ACCIONADOS POR AIRE COMPRIMIDO. LA PRESIÓN DE SALIDA DEL REGULADOR NUNCA DEBE SUPERAR LA CAPACIDAD NOMINAL DE PRESIÓN MÁXIMA DE LA HERRAMIENTA EN USO.

4. Ponga la palanca de APAGADO/AUTO en la posición de “AUTO” y deje que la presión del tanque aumente. El motor se detendrá cuando la presión del tanque alcance la presión de “desconexión”.
5. Abra el regulador girándolo en el sentido de las agujas del reloj. Ajuste el regulador a la graduación de presión correcta. Una vez hecho esto, el compresor estará listo para utilizarse.
6. Utilice siempre el compresor de aire en áreas bien ventiladas en las que no haya gasolina ni otros vapores de disolventes. No utilice el compresor cerca del área de rociado.

Después del uso:

7. Ponga la palanca de “APAGADO/AUTO” en la posición de “APAGADO”.
8. Gire el regulador en sentido contrario al de las agujas del reloj para ajustar a cero la presión de salida.
9. Retire la herramienta o el accesorio accionado por aire comprimido.
10. Abra el regulador y deje que el aire salga lentamente desde el tanque. Cierre el regulador cuando la presión del tanque sea de aproximadamente 20 psi.
11. Vacíe de agua el tanque. Gire la válvula de drenaje (J), Fig. 4 para abrirla.

⚠️ ADVERTENCIA SE CONDENSARÁ AGUA EN EL TANQUE DE AIRE. SI NO SE DRENA, EL AGUA CORROERÁ Y DEBILITARÁ EL TANQUE DE AIRE, CAUSANDO UN RIESGO DE QUE DICHO TANQUE SE ROMPA.

NOTA: Si la válvula de drenaje se tapona y sujétela hasta que todo el aire se descargue. Luego, se puede quitar, limpiar y reinstalar la válvula.

12. Una vez que se haya sacado toda el agua del tanque, gire la válvula de drenaje para cerrarla. Después de hacer esto, el compresor de aire se puede guardar.

MANTENIMIENTO

MANTENGA LIMPIA LA HERRAMIENTA

Limpie periódicamente todos los conductos de aire usando aire comprimido. Inspeccione el filtro de admisión de aire y límpielo o cámbielo según sea necesario. Limpie todas las piezas de plástico con un paño suave y húmedo. NUNCA utilice disolventes para limpiar las piezas de plástico. Podrían disolver el material o dañarlo.

⚠️ PRECAUCIÓN USE GAFAS DE SEGURIDAD MIENTRAS EMPLEE AIRE COMPRIMIDO.

FILTRO DE AIRE

Mantenga limpio el filtro de aire en todo momento. No utilice el compresor si se ha quitado el filtro de aire.

Un filtro de aire sucio no permitirá que el compresor funcione a su capacidad máxima. Antes de utilizar el compresor, compruebe el filtro de aire para asegurarse de que está limpio. Si el filtro está sucio, cámbielo o lávelo en agua templada con un detergente suave.

⚠️ ADVERTENCIA PELIGRO DE QUEMADURAS. AL QUITAR LA TAPA DEL FILTRO DE AIRE, QUEDAN AL DESCUBIERTO SUPERFICIES CALIENTES. DEJE QUE EL COMPRESOR SE ENFRÍE ANTES DE HACERLE SERVICIO.

LA HERRAMIENTA NO ARRANCA

Si la herramienta no arranca, asegúrese de que los terminales del enchufe del cordón de alimentación estén haciendo buen contacto en el tomacorriente. Compruebe también si hay fusibles fundidos o cortacircuitos abiertos en la línea.

SERVICIO Y REPARACIONES

Todas las herramientas de calidad acaban necesitando servicio o que les cambien piezas debido al desgaste producido por el uso normal. Estas operaciones SOLAMENTE debe realizarlas una ESTACIÓN DE SERVICIO AUTORIZADO DE PORTER-CABLE o un CENTRO DE SERVICIO AUTORIZADO DE PORTER-CABLE. Todas las reparaciones hechas por estos centros están completamente garantizadas contra defectos de material y de fabricación. No podemos garantizar las reparaciones hechas o intentadas por personas ajenas a estos centros.

Si tiene preguntas sobre su compresor, no dude en escribirnos en cualquier momento. En todas las comunicaciones, por favor, dé toda la información que aparece en la placa de especificaciones del compresor (número de modelo, tipo, número de serie, etc.).

PÓLIZA DE GARANTÍA LIMITADA DE 1 AÑO DE PORTER-CABLE

La Compañía de Porter-Cable garantiza sus herramientas mecánicas profesionales por un período de 1 año a partir de la fecha de compra. Porter-Cable reparará o reemplazará – según nuestra opción – cualquier parte o partes de la herramienta o de los accesorios protegidos bajo esta garantía que, después de examinarlas, demuestren cualquier defecto en los materiales o mano de obra durante el periodo de la garantía. Para reparación o reemplazo, devuelva la herramienta o accesorio completo, cubriendo el precio de transporte, al Centro de Servicio de Porter-Cable o a la Estación de Servicio Autorizado más cercana. Puede ser que requiera prueba de compra. Esta garantía no incluye la reparación o reemplazo en caso de mal uso, abuso o desgaste normal de la herramienta así como reparaciones efectuadas o atentadas por otros medios que no sean de los Centros de Servicio de Porter-Cable o las Estaciones de Servicio Autorizado por Porter-Cable.

CUALQUIER GARANTÍA IMPLÍCITA, INCLUSO LAS GARANTÍAS DE COMERCIALIZACIÓN Y APTITUD PARA PROPOSITOS ESPECIALES O PARTICULARES, DURARÁN POR SÓLO UN (1) AÑO A PARTIR DE LA FECHA DE COMPRA.

Para obtener información de la garantía de desempeño haga el favor de escribir a PORTER-CABLE CORPORATION, 4825 Highway 45 North, P. O. Box 2468, Jackson, Tennessee 38302-2468; Attention: Product Service. LA OBLIGACIÓN ANTERIORMENTE MENCIONADA ES LA ÚNICA RESPONSABILIDAD DE PORTER-CABLE BAJO ESTA O CUALQUIER GARANTÍA IMPLICADA. PORTER-CABLE DE NINGUNA MANERA SERÁ RESPONSABLE POR NINGÚN DAÑO INCIDENTAL O CONSECUENTE. Algunos estados no permiten limitaciones de tiempo de garantías implicadas ni la exclusión o la limitación de daños incidentales o consecuentes, así que puede que la limitación o la exclusión no le aplique a usted.

Esta garantía le da a usted unos derechos legales específicos. Puede ser que usted tenga también otros derechos legales los cuales varían de un estado a otro.

PRODUCTO _____

MODELO _____ No. DE SERIE _____

DISTRIBUIDOR _____

TELÉFONO _____

FECHA DE ENTREGA _____ / _____ /19 _____

FIRMA/SELLO _____

Manuel d'instructions

Compresseur à Deux Cylindres

MODÈLE
CF2020

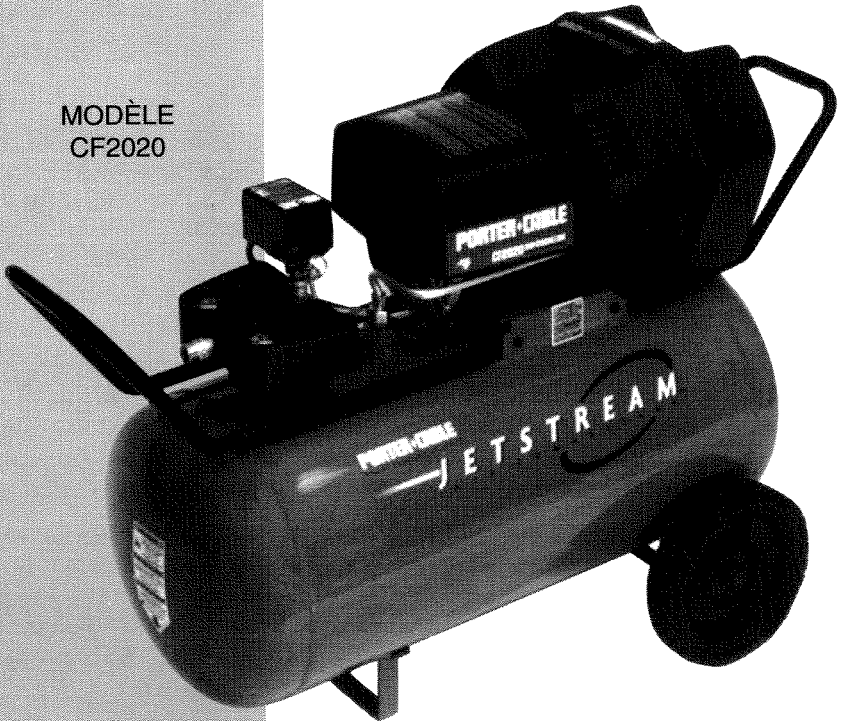

Pour de plus amples renseignements
concernant Porter-Cable, consultez
notre Website à l'adresse suivante :

<http://www.porter-cable.com>

PORTER-CABLE
PROFESSIONAL POWER TOOLS

IMPORTANT

*Veillez vous assurer que la personne qui
utilise cet outil lit attentivement et comprend
ces instructions avant de commencer à
utiliser l'outil.*

La plaque des numéros de modèle et de série est
située sur le boîtier principal de l'outil. Prenez note de
ces numéros dans les espaces ci-après et conservez-
les pour référence future.

No. de modèle _____

Type _____

No. de série _____

IMPORTANTES CONSIGNES DE SÉCURITÉ

▲ MISE EN GARDE En utilisant des outils électriques, des précautions de base doivent toujours être suivies pour réduire le risque d'incendie, de chocs électriques et de blessures, y compris les suivantes :

LISEZ ET SUIVEZ TOUTES LES CONSIGNES.

Cet outil a été conçu en fonction de certaines applications. Porter-Cable recommande fortement de NE PAS modifier et/ou utiliser cet outil pour une application autre que celle pour laquelle il a été conçu. Si vous avez des questions concernant son application, N'utilisez PAS l'outil avant d'avoir écrit à Porter-Cable et que nous vous ayons avisé.

Technical Service Manager
Porter-Cable Corporation
4825 Highway 45 North
P. O. Box 2468
Jackson, TN 38302-2468

INSTRUCTIONS DE MISE À LA TERRE

Le compresseur d'air est pourvu d'un cordon ayant un fil mis à la terre avec une fiche de terre appropriée. La fiche doit être utilisée avec une prise qui a été posée et mise à la terre conformément à tous les codes et règlements locaux. La prise doit avoir la même configuration que la fiche. Voir l'illustration. N'UTILISEZ PAS D'ADAPTATEUR.

▲ AVERTISSEMENT UNE MISE À LA TERRE INAPPROPRIÉE PEUT CAUSER DES CHOCS ÉLECTRIQUES SÉVÈRES.

Inspectez la fiche et le cordon avant chaque usage. N'utilisez pas en présence de signes de dommages. Ne modifiez pas la fiche qui a été fournie. Si elle ne s'insère pas dans la prise disponible, la prise correcte doit être posée par un électricien qualifié.

Si ces instructions de mise à la terre ne sont pas comprises parfaitement ou en cas de doute quant à une mise à la terre appropriée du compresseur, faites vérifier l'installation par un électricien licencié.

MESURES DE SÉCURITÉ IMPORTANTES (cont'd)





• **CONSERVER CES INSTRUCTIONS** •

▲ AVERTISSEMENT







UNE UTILISATION OU UN ENTRETIEN INADÉQUATS DE CET APPAREIL PEUVENT ENTRAÎNER DE GRAVES BLESSURES ET DES DOMMAGES À LA PROPRIÉTÉ. LIRE ATTENTIVEMENT TOUTES LES MISES EN GARDE ET LES INSTRUCTIONS SUR LE FONCTIONNEMENT AVANT D'UTILISER CE PRODUIT.

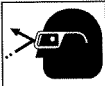

DANGER	RISQUE	PRÉVENTION
<p>RISQUE D'ÉCLATEMENT</p> 	<p><u>RÉSERVOIR D'AIR</u></p> <p>LES CONDITIONS SUIVANTES RISQUENT D'ENTRAÎNER L'AFFAIBLISSEMENT DU RÉSERVOIR ET DE CAUSER UNE VIOLENTE EXPLOSION.</p> <ol style="list-style-type: none"> LE DÉFAUT DE VIDANGER DE FAÇON APPROPRIÉE L'EAU CONDENSÉE DANS LE RÉSERVOIR, RISQUE DE CAUSER LA ROUILLE ET L'AMINCISSEMENT DES PAROIS EN ACIER DU RÉSERVOIR. DES MODIFICATIONS OU TENTATIVES DE RÉPARATION FAITES SUR LE RÉSERVOIR. DES MODIFICATIONS NON AUTORISÉES APPORTÉES AU MANOSTAT, À LA SOUPAPE DE SÛRETÉ OU À TOUTE AUTRE COMPOSANTE QUI CONTRÔLE LA PRESSION DU RÉSERVOIR. <p><u>FIXATIONS ET ACCESSOIRES</u></p> <p>LE FAIT D'EXCÉDER LA PRESSION RECOMMANDÉE DES OUTILS PNEUMATIQUES, PISTOLETS PULVÉRISATEURS, ACCESSOIRES PNEUMATIQUES, PNEUS ET AUTRES OBJETS GONFLABLES PEUT PROVOQUER L'EXPLOSION DE CES DERNIERS ET LA PROJECTION DE PIÈCES CAUSANT DE GRAVES BLESSURES.</p>	<p>PURGER LE RÉSERVOIR QUOTIDIENNEMENT OU APRÈS CHAQUE UTILISATION. SI LE RÉSERVOIR ACCUSE UNE FUITE, LE REMPLACER IMMÉDIATEMENT PAR UN NOUVEAU RÉSERVOIR OU ACHETER UN TOUT NOUVEAU COMPRESSEUR.</p> <p>NE JAMAIS PERFORER AVEC UNE PERCEUSE, SOUDER OU FAIRE UNE MODIFICATION QUELCONQUE AU RÉSERVOIR OU À SES ACCESSOIRES.</p> <p>LE RÉSERVOIR EST CONÇU POUR SUBIR DES PRESSIONS PARTICULIÈRES LORSQUE L'APPAREIL EST EN MARCHÉ. NE JAMAIS FAIRE DE RAJUSTEMENTS NI SUBSTITUER DES PIÈCES POUR MODIFIER LES PRESSIONS EN MODE OPÉRATIONNEL ÉTABLIES EN USINE.</p> <p>SUIVRE LES RECOMMANDATIONS DU FABRICANT DE L'ÉQUIPEMENT ET NE JAMAIS EXCÉDER LA VALEUR NOMINALE PERMISSIBLE DE PRESSION DES ACCESSOIRES. NE JAMAIS UTILISER LE COMPRESSEUR POUR GONFLER DES PETITS OBJETS À FAIBLE PRESSION TELS QUE LES JOUETS D'ENFANT, LES BALLONS DE FOOTBALL OU DE BALLON-PANIER, ETC.</p>
<p>RISQUE DE FEU OU D'EXPLOSION</p>  	<p>IL EST NORMAL QUE LES CONTACTS ÉLECTRIQUES DU MOTEUR ET DU MANOSTAT FASSENT DES ÉTINCELLES.</p> <p>LE CONTACT D'ÉTINCELLES ÉLECTRIQUES PROVENANT DU COMPRESSEUR AVEC DES VAPEURS INFLAMMABLES, PRÉSENTE UN RISQUE D'INFLAMMATION PUIS DE FEU OU D'EXPLOSION.</p> <p>LE FAIT DE BLOQUER UN DES ÉVÉNEMENTS DU COMPRESSEUR PROVOQUE UNE SURCHAUFFE INTENSE ET PEUT CAUSER UN FEU.</p>	<p>TOUJOURS FAIRE FONCTIONNER LE COMPRESSEUR DANS UN ENDROIT BIEN VENTILÉ, LIBRE DE TOUTES MATIÈRES COMBUSTIBLES, DE GAZOLINE OU DE VAPEURS DE SOLVANTS.</p> <p>EN CAS DE VAPORISATION DE MATIÈRES INFLAMMABLES SUR LES LIEUX, PLACER LE COMPRESSEUR À 6 M (20 PI) AU MOINS DE L'AIRE DE VAPORISATION. IL SE PEUT QU'UNE CONDUITE PLUS LONGUE SOIT NÉCESSAIRE. RANGER LES MATIÈRES INFLAMMABLES DANS UN ENDROIT SÛR, LOIN DU COMPRESSEUR.</p> <p>NE JAMAIS PLACER D'OBJETS SUR LE DESSUS DU COMPRESSEUR OU CONTRE CE DERNIER. FAIRE FONCTIONNER LE COMPRESSEUR DANS UNE AIRE DÉGAGÉE À 12 PO (30,5 CM) AU MOINS DE TOUT MUR OU OBSTRUCTION QUI POURRAIT LIMITER LE PASSAGE DE L'AIR FRAIS DANS LES ÉVÉNEMENTS DE L'APPAREIL.</p>
<p>RISQUE DE CHOC ÉLECTRIQUE</p> 	<p>VOTRE COMPRESSEUR D'AIR EST ALIMENTÉ À L'ÉLECTRICITÉ, COMME TOUT DISPOSITIF ALIMENTÉ À L'ÉLECTRICITÉ, IL Y A RISQUE DE CHOC ÉLECTRIQUE SI L'APPAREIL N'EST PAS UTILISÉ ADÉQUATEMENT.</p>	<p>NE JAMAIS FAIRE FONCTIONNER LE COMPRESSEUR À L'EXTÉRIEUR SOUS LA PLUIE OU DANS DES CONDITIONS HUMIDES.</p> <p>NE JAMAIS ACTIVER UN COMPRESSEUR DONT LES ÉLÉMENTS NE SONT PAS PROTÉGÉS PAR UN BOÎTIER OU UN GARDE, OU ENCORE, SI LES BOÎTIER OU GARDE SONT ENDOMMAGÉS.</p>

MESURES DE SÉCURITÉ IMPORTANTES (cont'd)

DANGER	RISQUE	PRÉVENTION
<p>RISQUE DE CHOC ÉLECTRIQUE (cont'd)</p> 	<p><u>TOUTE TENTATIVE DE RÉPARATION PAR UNE PERSONNE NON QUALIFIÉE PEUT ABOUTIR À DE GRAVES BLESSURES OU À LA MORT PAR ÉLECTROCUTION.</u></p> <p><u>MISE À LA TERRE : LE DÉFAUT DE FOURNIR UNE MISE DE TERRE APPROPRIÉE POUR CET APPAREIL PEUT ENTRAÎNER DE GRAVES BLESSURES OU LA MORT PAR ÉLECTROCUTION. VOIR LES INSTRUCTIONS DE MISE DE TERRE.</u></p>	<p><u>TOUTES RÉPARATIONS OU TOUT CÂBLAGE REQUIS POUR CET APPAREIL DOIVENT ÊTRE EFFECTUÉS PAR LE PERSONNEL D'UN CENTRE DE SERVICE AUTORISÉ QUALIFIÉ CONFORMÉMENT AUX CODES SUR L'ÉLECTRICITÉ MUNICIPaux ET NATIONaux.</u></p> <p><u>S'ASSURER QUE LE CIRCUIT ÉLECTRIQUE AUQUEL LE COMPRESSEUR EST BRANCHÉ FOURNISSE UNE MISE DE TERRE, UNE TENSION ET UN COUPE-CIRCUIT ADÉQUATS.</u></p>
<p>RISQUE DE PROJECTION D'OBJETS</p> 	<p><u>LE DÉBIT D'AIR COMPRIMÉ PEUT CAUSER DES LÉSIONS AUX TISSUS DE LA PEAU EXPOSÉE ET PEUT PROJETER DE LA SALETÉ, DES COPEAUX, DES PARTICULES LIBRES ET DE PETITS OBJETS À HAUTE VITESSE, ENTRAÎNANT DES BLESSURES OU DES DOMMAGES À LA PROPRIÉTÉ.</u></p>	<p><u>PORTER TOUJOURS DES LUNETTES DE SÉCURITÉ HOMOLOGUÉES ANSI Z87.1 AVEC DES ÉCRANS LATÉRAUX LORS DE L'UTILISATION DU COMPRESSEUR.</u></p> <p><u>NE JAMAIS POINTER LA BUSE OU LE PULVÉRISATEUR VERS SOI, D'AUTRES PERSONNES OU DES ANIMAUX.</u></p>
<p>RISQUE PAR INHALATION</p> 	<p><u>L'AIR COMPRIMÉ DE VOTRE COMPRESSEUR D'AIR N'EST PAS SÉCURITAIRE POUR L'INHALATION ! LE DÉBIT D'AIR PEUT CONTENIR DU MONOXYDE DE CARBONE, DES VAPEURS TOXIQUES OU DES PARTICULES SOLIDES.</u></p> <p><u>LES MATIÈRES VAPORISÉES TELLES QUE LA PEINTURE, LES SOLVANTS DE PEINTURE, LES DÉCAPANTS, LES INSECTICIDES, LES PESTICIDES ET AUTRES CONTIENNENT DES VAPEURS NOCIVES ET TOXIQUES.</u></p>	<p><u>NE JAMAIS INHALER L'AIR ÉMIS PAR LE COMPRESSEUR, QUE CE SOIT DIRECTEMENT OU AU MOYEN D'UN DISPOSITIF RESPIRATEUR LIÉ AU COMPRESSEUR.</u></p> <p><u>TRAVAILLER DANS UN ENDROIT MUNI D'UNE BONNE VENTILATION TRANSVERSALE. BIEN LIRE ET RES-PECTER LES DIRECTIVES DE SÉCURITÉ INDIQUÉES SUR L'ÉTIQUETTE OU LA FICHE SIGNALÉTIQUE DE LA MATIÈRE QUI EST VAPORISÉE. PORTER UN RESPIRATEUR HOMOLOGUÉ PAR LE NIOSH/MSHA CONÇU POUR UTILISATION AVEC L'APPLICATION PARTICULIÈRE QUI EST FAITE.</u></p>
<p>RISQUE DE CHUTE</p> 	<p><u>UN COMPRESSEUR PORTATIF PEUT TOMBER S'IL EST PLACÉ SUR UNE TABLE, UN ÉTABLI OU UN TOIT. L'IMPACT PEUT CAUSER DES DOMMAGES AU COMPRESSEUR ET PAR LA SUITE DES BLESSURES CORPORELLES.</u></p>	<p><u>TOUJOURS S'ASSURER DE LA STABILITÉ DU COMPRESSEUR AVANT DE LE FAIRE FONCTIONNER AFIN DE PRÉVENIR TOUT MOUVEMENT ACCIDENTEL DE L'APPAREIL. NE JAMAIS UTILISER UN COMPRESSEUR SUR UN TOIT OU DANS UNE POSITION ÉLEVÉE. EMPLOYER PLUTÔT UNE CONDUITE D'AIR SUPPLÉMENTAIRE POUR ATTEINDRE LES ENDROITS ÉLEVÉS.</u></p>
<p>RISQUE CAUSÉ PAR LES PIÈCES MOBILES</p> 	<p><u>LE COMPRESSEUR FONCTIONNE AUTOMATIQUEMENT QUAND LA MANOSTAT EST EN POSITION DE MARCH/AUTO.</u></p> <p><u>LES PIÈCES MOBILES PEUVENT CAUSER DE GRAVES BLESSURES OU DES DOMMAGES SI ELLES ENTRENT EN CONTACT AVEC VOUS OU VOS VÊTEMENTS.</u></p> <p><u>SI VOUS TENTEZ DE METTRE EN MARCHÉ OU DE RÉPARER LE COMPRESSEUR SANS BOÎTIER, VOUS VOUS EXPOSEZ AU MOUVEMENT DES PIÈCES MOBILES ET À UN RISQUE DE CHOC ÉLECTRIQUE.</u></p>	<p><u>TOUJOURS ÉTEINDRE LE COMPRESSEUR, PURGER LA PRESSION D'AIR DE LA CONDUITE D'AIR ET DÉBRANCHER L'APPAREIL AVANT DE PROCÉDER À L'ENTRETIEN OU D'AJOUTER DES ACCESSOIRES.</u></p> <p><u>NE JAMAIS ENLEVER LES GARDES DE CE PRODUIT. NE JAMAIS FAIRE FONCTIONNER LE COMPRESSEUR SANS BOÎTIER NI GARDE OU LORSQUE CEUX-CI SONT ENDOMMAGÉS.</u></p> <p><u>TOUTES RÉPARATIONS REQUISES SUR CET APPAREIL DOIVENT ÊTRE EFFECTUÉES PAR LE PERSONNEL D'UN CENTRE DE SERVICE AUTORISÉ.</u></p>
<p>RISQUE DE BRÛLURES</p> 	<p><u>LE FAIT DE TOUCHER LES SURFACES DE MÉTAL EXPOSÉES TELLES QUE LA TÊTE DU COMPRESSEUR OU LE TUBE DE SORTIE PEUT CAUSER DE GRAVES BRÛLURES.</u></p>	<p><u>NE JAMAIS TOUCHER AUX PIÈCES DE MÉTAL EXPOSÉES DURANT OU IMMÉDIATEMENT APRÈS LE FONCTIONNEMENT DU COMPRESSEUR. L'APPAREIL DEMEURE CHAUD PENDANT PLUSIEURS MINUTES APRÈS SON FONCTIONNEMENT.</u></p>

GLOSSAIRE

SCFM ou CFM : Pieds cubes standard par minute ; une unité de mesure du débit d'air.

PSIG ou PSI : Pression manométrique en livres par pouce carré.

PRESSION D'ENCLÈCHEMENT : Pendant que le moteur est à l'arrêt, la pression du réservoir d'air chute alors que vous continuez à utiliser votre accessoire. Lorsque la pression du réservoir chute à environ 100 lb/po², le moteur se remet en marche automatiquement. La basse pression à laquelle le moteur se remet en marche automatiquement est désignée sous le nom de « pression d'enclenchement ».

PRESSION DE DÉCLÈCHEMENT : Lorsque vous mettez votre compresseur d'air en marche et qu'il commence à débiter de l'air, la pression d'air du réservoir commence à monter. Elle monte jusqu'à environ 125 lb/po² avant que le moteur ne s'arrête automatiquement. La haute pression à laquelle le moteur s'arrête est désignée sous le nom de « pression de déclenchement ».

CYCLE OPÉRATOIRE

Les compresseurs d'air Porter-Cable doivent être utilisés sur un cycle opératoire ne dépassant pas 50 %. Ceci signifie qu'un compresseur d'air qui pompe de l'air pendant plus de 50 % d'une heure est considéré comme étant mal utilisé, étant donné que le compresseur d'air est de capacité insuffisante pour la demande en air. Le temps de pompage maximum du compresseur est de 30 minutes par heure.

REMISAGE

Lorsque vous avez fini d'utiliser le compresseur d'air :

1. Mettez l'interrupteur « ON/OFF » à la position « OFF » et débranchez le cordon.
2. Consultez la section « Mode de fonctionnement ». Assurez-vous de vider l'eau du réservoir d'air.
3. Protégez le cordon électrique et le flexible à air contre les dommages en les enroulant de façon lâche autour du compresseur d'air.
4. Remisez le compresseur d'air à un endroit sec et propre.

SPÉCIFICATIONS

NO. DE MODÈLE	CF2020
Puissance	2,0
SCFM @ 40 PSIG	7,8
SCFM @ 90 PSIG	5,8
Enclenchement 100 PSI	100 PSI
Déclenchement 125 PSI	125 PSI
Alésage	2,375 po
Course	1,200 po
Tension	120/240
Hertz/Phase	60/1
Circuit de dérivation minimum	15 A
*Type de fusible	À action différée, de type D
Intensité à charge max.	15 A
Taille du réservoir	20 gallons

* Un disjoncteur est préférable. Utilisez uniquement un fusible ou un disjoncteur qui possède la même capacité nominale que le circuit de dérivation sur lequel le compresseur d'air fonctionne. Si le compresseur d'air est raccordé à un circuit protégé par fusibles, utiliser des fusibles à action différée, de type D.

DESCRIPTION DU FONCTIONNEMENT

Pompe du compresseur d'air (A) Fig. 1 : Pour comprimer l'air, les pistons montent et descendent dans les cylindres. À la descente, de l'air est aspiré par les soupapes d'admission. Les soupapes d'échappement restent fermées. Quand le piston remonte, l'air est comprimé. Les soupapes d'admission se ferment et l'air comprimé est expulsé par les soupapes d'échappement.

Soupape de retenue (B) Fig. 2 : Lorsque le compresseur d'air est en marche, la soupape de retenue est « ouverte » et l'air comprimé peut ainsi entrer dans le réservoir d'air. Lorsque le compresseur d'air atteint la pression de « déclenchement », la soupape de retenue « se ferme », et la pression d'air peut ainsi demeurer à l'intérieur du réservoir d'air.

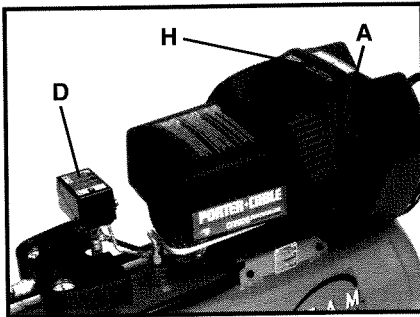

Fig. 1

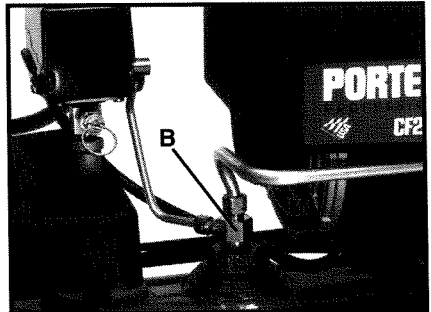

Fig. 2

Interrupteur ON/AUTO – OFF (C) Fig. 3 : Mettez cet interrupteur à ON pour alimenter le manostat automatique et à OFF pour mettre hors tension à la fin de chaque utilisation.

Manostat (D) Fig. 1 : Le manostat met automatiquement le moteur en marche lorsque la pression du réservoir chute sous la pression d'« enclenchement » établie en usine. Il arrête le moteur lorsque la pression du réservoir d'air atteint la pression de « déclenchement » établie en usine.

Régulateur (E) Fig. 3 : La pression provenant du réservoir est réglée par le régulateur. Tirez sur le bouton du régulateur pour le DÉVERROUILLER. Tournez le bouton du régulateur en sens horaire pour augmenter la pression et en sens anti-horaire pour la diminuer. Pour éviter d'avoir à corriger légèrement après réglage, approchez toujours la pression souhaitée par le bas. Pour réduire la pression, décroissez-la d'abord à une valeur inférieure à celle désirée puis accroissez-la jusqu'à la pression souhaitée. Suivant les besoins en air de chaque accessoire donné, il se peut qu'il faille ajuster la pression réglée à la sortie pendant l'utilisation de l'accessoire. Poussez le bouton du régulateur vers le bas pour le VERROUILLER à la pression choisie.

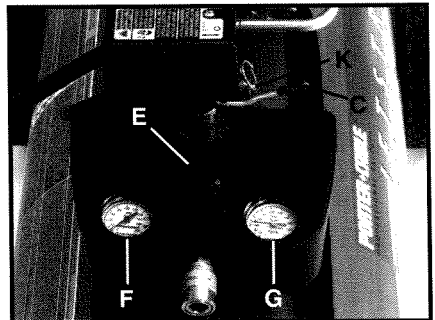

Fig. 3

Manomètre pour pression de sortie (F) Fig. 3 : Le manomètre pour pression de sortie indique la pression d'air disponible sur le côté sortie du régulateur. Cette pression est contrôlée par le régulateur et est toujours inférieure ou égale à la pression du réservoir. Reportez-vous au « Mode de fonctionnement ».

Manomètre pour pression du réservoir (G) Fig. 3 : Le manomètre pour pression du réservoir indique la pression d'air de réserve dans le réservoir.

Système de refroidissement : Ce compresseur comporte un système avancé de refroidissement. Ce système repose sur un ventilateur incorporé. Il est parfaitement normal que ce ventilateur souffle de l'air à travers les événements en grandes quantités. Vous savez que le système de refroidissement fonctionne lorsque l'air est expulsé.

Filtre d'admission d'air (H) Fig. 1 : Le filtre est conçu pour purifier l'air entrant dans la pompe. Il doit toujours rester propre et exempt d'obstructions. Dévissez les deux vis de retenue du couvercle en sens anti-horaire pour le retirer et exposer l'élément filtrant.

Soupape de vidange (J) Fig. 4 : La soupape de vidange est située à la base du réservoir d'air et sert à vider la condensation au terme de chaque usage.

Protecteur de surcharge thermique du moteur : Le moteur électrique possède un protecteur de surcharge thermique automatique. Si le moteur surchauffe pour quelque raison que ce soit, le protecteur de surcharge thermique mettra le moteur à l'arrêt. On doit laisser le moteur refroidir avant de le remettre en marche.

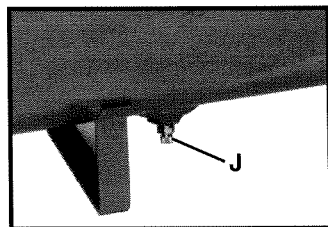

Fig. 4

Soupape de surpression : La soupape de surpression, située sur le côté du manostat, est conçue de manière à relâcher automatiquement l'air comprimé depuis la tête du compresseur et le tube de sortie lorsque le compresseur d'air atteint la pression de « déclenchement » ou est mis à l'arrêt. Si l'air n'est pas relâché, le moteur tentera de démarrer, mais n'y réussira pas. La soupape de surpression permet au moteur de se remettre en marche librement. Lorsque le moteur cesse de tourner, on entend l'air s'échapper depuis cette soupape pendant quelques secondes. On ne doit entendre aucun air fuir lorsque le moteur tourne, de même qu'on ne doit entendre aucune fuite continue après que l'appareil ait atteint la pression de déclenchement.

Soupape de sûreté (K) Fig. 3 : Si le manostat ne met pas le compresseur d'air à l'arrêt à son réglage de pression de déclenchement, la soupape de sûreté protégera contre la haute pression en « sortant » à sa pression réglée en usine (légèrement plus élevée que le réglage de déclenchement du manostat).

▲ AVERTISSEMENT Si la soupape de sûreté ne fonctionne pas correctement, une surpression pourrait se développer dans le réservoir en entraînant la rupture ou une explosion. Quotidiennement, tirer sur l'anneau de la soupape de sûreté pour s'assurer que celle-ci fonctionne librement. Si la soupape est coincée ou ne bouge pas facilement, il faut la remplacer avec une soupape de même type.

MODES D'INSTALLATION ET DE RODAGE

ASSEMBLAGE DU COMPRESSEUR D'AIR

▲ MISE EN GARDE LES ROUES ET LA POIGNÉE NE FOURNISSENT PAS ASSEZ DE GARDE AU SOL, DE STABILITÉ ET DE SUPPORT POUR PERMETTRE DE TIRER LE COMPRESSEUR SUR DES MARCHES OU DANS UN ESCALIER, À LA MONTÉE COMME À LA DESCENTE. IL DOIT ÊTRE PORTÉ OU POUSSÉ SUR UN PLAN INCLINÉ.

1. Référez-vous à la Fig. 5. Placez les bras de la poignée (L) à l'intérieur de l'étrier du compresseur. Alignez les trous dans les bras de la poignée avec ceux de l'étrier. Mettez les bras du porte-tuyaux (K) à l'intérieur des bras de la poignée. Alignez les trous du porte-tuyaux avec ceux de la poignée et de l'étrier. À l'aide d'une clé de 3/8 po, fixez la poignée et le porte-tuyaux en utilisant les 4 vis fournies (deux vis (M) de chaque côté de l'étrier).

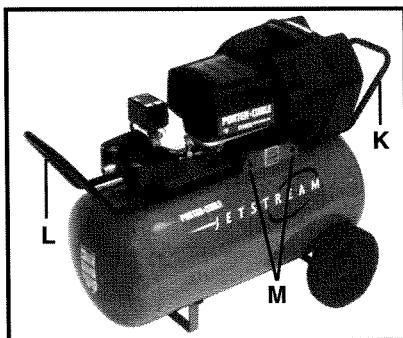

Fig. 5

MISE EN GARDE : COMME LE COMPRESSEUR A TENDANCE À BASCULER, IL SE PEUT QU'IL FAILLE ÉTAYER OU SUPPORTER UNE DE SES EXTRÉMITÉS LORS DU MONTAGE DES ROUES ET DU PATIN EN CAOUTCHOUC.

2. Passez une vis épaulée dans une roue et positionnez celle-ci sur la patte de montage. Vissez l'écrou sur la vis épaulée et serrez le fermement avec une clé de 5/16 po. Procédez de même pour la seconde roue.
3. Nettoyez et séchez le pied du réservoir d'air situé à l'opposé des roues. Enlevez la bande de protection en papier du patin de caoutchouc autocollant. Placez le patin de caoutchouc sur le dessous du pied et appuyez fermement pour le fixer.

POSITIONNEMENT DU COMPRESSEUR D'AIR

Le compresseur d'air doit être utilisé à un endroit sec, propre, frais et bien aéré. La pompe et le boîtier du compresseur d'air sont conçus de manière à permettre un refroidissement approprié. Nettoyez ou soufflez la poussière ou la saleté qui s'accumule sur le compresseur d'air. Un compresseur d'air propre est plus frais durant le fonctionnement et dure plus longtemps. Les prises d'air sur votre compresseur d'air sont nécessaires au maintien de la température de service appropriée. Ne placez pas de chiffons ou autres récipients sur ou à proximité de ces ouvertures.

TENSION ET PROTECTION DU CIRCUIT

Le compresseur peut être utilisé sur un circuit de 15 Amp si :

1. La tension d'alimentation est normale.
2. Le circuit n'est pas utilisé pour alimenter d'autres appareils (éclairage, appareils ménagers, etc.).

3. Les rallonges sont conformes aux spécifications décrites au chapitre CORDONS DE RALLONGE de ce mode d'emploi.

4. Le circuit est muni d'un disjoncteur de 15 Amp ou d'un fusible d'accompagnement moteur de 15 Amp. (Utiliser un fusible d'accompagnement moteur Fusetron type « D »).

Si une de ces conditions n'est pas remplie ou si l'utilisation du compresseur fait continuellement sauter le circuit, il se peut qu'il faille se brancher sur un circuit de 20 Amp.

Ce compresseur a un moteur bitension (120 ou 240 volts). Il est câblé pour 120 volts. Les instructions pour le convertir au 240 volts se trouvent sur une étiquette fixée sur le côté du moteur, ou comme suit :

▲ MISE EN GARDE Lors de la conversion du compresseur au 240 volts, la prise mâle à trois fiches du cordon doit être remplacée par une prise mâle à trois fiches pour 240 Volts (qui peut être achetée localement ou commandée avec son cordon d'alimentation sous le N° 892545).

LE COUVERCLE DU BORNIER DOIT TRE EN PLACE POUR UN FONCTIONNEMENT EN TOUTE SÉCURITÉ. METTEZ À LA TERRE SELON LES NORMES ÉLECTRIQUES NATIONALES ET LOCALES. N'APPROCHEZ PAS LES DOIGTS OU DES OBJETS DES OUVERTURES OU DES PIÈCES EN ROTATION. DÉBRANCHEZ L'APPAREIL AVANT DE TOUCHER AUX PIÈCES INTERNES.

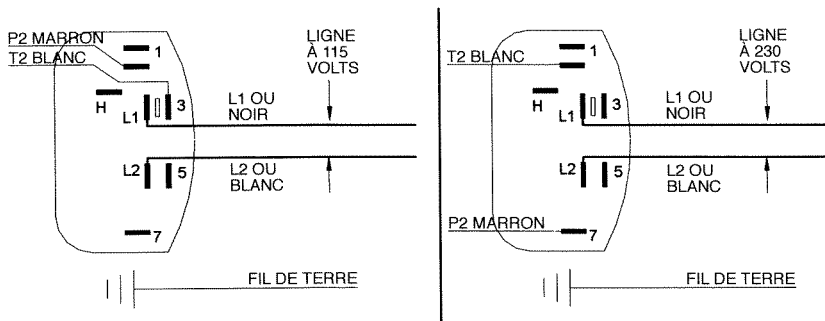

ROTATION NON RÉVERSIBLE

INSTRUCTIONS DE MISE À LA TERRE

Le compresseur d'air est pourvu d'un cordon ayant un fil mis à la terre avec une fiche de terre appropriée. La fiche doit être utilisée avec une prise qui a été posée et mise à la terre conformément à tous les codes et règlements locaux. La prise doit avoir la même configuration que la fiche. N'UTILISEZ PAS D'ADAPTATEUR.

▲ AVERTISSEMENT UNE MISE À LA TERRE INAPPROPRIÉE PEUT CAUSER DES CHOCS ÉLECTRIQUES SÉVÈRES.

Inspectez la fiche et le cordon avant chaque usage. N'utilisez pas en présence de signes de dommages. Ne modifiez pas la fiche qui a été fournie. Si elle ne s'insère pas dans la prise disponible, la prise correcte doit être posée par un électricien qualifié.

Si ces instructions de mise à la terre ne sont pas comprises parfaitement ou en cas de doute quant à une mise à la terre appropriée du compresseur, faites vérifier l'installation par un électricien licencié.

CORDONS DE RALLONGE

Utilisez une longueur supplémentaire de flexible à air plutôt qu'un cordon de rallonge pour éviter une chute de tension et une perte de courant au moteur. Si un cordon de rallonge doit être utilisé, assurez-vous qu'il est :

- un cordon de rallonge à trois fils qui possède une fiche de terre à trois lames, et une prise à trois fentes qui acceptera la fiche sur le compresseur.
- en bon état.
- d'une longueur ne dépassant pas 50 pieds.
- de calibre 12 (AWG) ou plus gros. (La taille du calibre augmente à mesure que le numéro du calibre diminue.) Les calibres 10 et 8 peuvent également être utilisés. **N'UTILISEZ PAS UN CALIBRE 14 OU PLUS PETIT.**

RÉGULATEURS ET COMMANDES SUPPLÉMENTAIRES

Étant donné que la pression du réservoir d'air est habituellement supérieure à la pression nécessaire, un régulateur est employé pour contrôler la pression d'air en amont de tout dispositif pneumatique individuel.

Des transformateurs d'air distincts, qui combinent la fonction de régulation d'air ainsi que d'élimination de l'humidité et de la saleté, doivent être utilisés lorsqu'ils sont applicables.

LUBRIFICATION

Les roulements de cet appareil sont des roulements scellés qui contiennent suffisamment de lubrifiant pour durer toute leur vie. Aucune autre lubrification n'est nécessaire.

MODES DE RODAGE

REMARQUE : Le non-respect des consignes de rodage ci-après peut provoquer des dommages importants.

Le rodage doit être effectué suivant le mode décrit ci-après :

Avant que le compresseur d'air ne soit mis en service, après le remplacement de la soupape d'arrêt, et lors du remplacement du piston ou du manchon.

- a. Mettez le levier du manostat à la position « OFF ».
- b. Branchez le cordon dans la prise du circuit de dérivation approprié.
- c. Tournez la soupape de vidange (J) Fig. 4, l'ouvrant entièrement, pour empêcher l'accumulation de pression d'air dans le réservoir.
- d. Mettez le levier du manostat à la position « ON/AUTO ». Le compresseur se mettra en marche.
- e. Faites fonctionner le compresseur pendant 15 minutes. Assurez-vous que la soupape de vidange est ouverte et qu'il n'y a aucune accumulation de pression dans le réservoir.
- f. Après 15 minutes, fermez la soupape de vidange en tournant le bouton. Le moteur s'arrêtera lorsque la pression du réservoir atteindra la pression de « déclenchement ». Le compresseur est maintenant prêt à usage.

MODE DE FONCTIONNEMENT

Préparation à l'usage :

1. Avant de raccorder le flexible à air ou les accessoires, assurez-vous que le levier OFF/AUTO est à la position « OFF » et que le régulateur d'air est fermé.
2. Inspectez le filtre d'admission d'air (H) Fig. 1. Nettoyez ou remplacez au besoin.
3. Raccordez le flexible et les accessoires.

▲ AVERTISSEMENT UNE PRESSION D'AIR EXCESSIVE CAUSE UN RISQUE D'ÉCLATEMENT. VÉRIFIEZ LA PRESSION MAXIMALE INDIQUÉE PAR LE FABRICANT POUR LES OUTILS ET LES ACCESSOIRES PNEUMATIQUES. LA PRESSION DE SORTIE DU RÉGULATEUR NE DOIT JAMAIS DÉPASSER LA PRESSION MAXIMALE DE L'OUTIL UTILISÉ.

4. Mettez le levier OFF/AUTO à la position « AUTO » et laissez la pression du réservoir s'accumuler. Le moteur s'arrêtera lorsque la pression du réservoir atteindra la pression de « déclenchement ».
5. Ouvrez le régulateur en le tournant en sens horaire. Mettez le régulateur au réglage correct de pression. Le compresseur est prêt à l'usage.
6. Utilisez toujours le compresseur d'air dans des endroits bien ventilés et exempts de vapeurs d'essence ou autres solvants. N'utilisez pas le compresseur à proximité de l'aire de vaporisation.

Après usage :

7. Mettez le levier « OFF/AUTO » à la position « OFF ».
8. Tournez le régulateur en sens anti-horaire pour régler la pression de sortie à zéro.
9. Retirez l'outil ou l'accessoire pneumatique.
10. Tirez l'anneau de la soupape de sûreté en laissant l'air se vider du réservoir jusqu'à ce que la pression du réservoir soit à environ 20 lb/po². Relâchez l'anneau de la soupape de sûreté.
11. Videz l'eau du réservoir d'air. Tournez la soupape de vidange (J) Fig. 4 pour ouvrir.

▲ AVERTISSEMENT L'EAU SE CONDENSERA DANS LE RÉSERVOIR D'AIR. SI ELLE N'EST PAS VIDÉE, L'EAU CORRODERA ET AFFAIBLIRA LE RÉSERVOIR D'AIR, CE QUI POURRAIT FAIRE ÉCLATER LE RÉSERVOIR.

REMARQUE : Si la soupape de vidange est colmatée, et tenez jusqu'à ce que toute la pression d'air ait été relâchée. La soupape peut alors être retirée, nettoyée et remise en place.

12. Une fois l'eau entièrement vidée, tournez la soupape de vidange pour fermer. Le compresseur d'air peut maintenant être remis.

ENTRETIEN

GARDEZ L'OUTIL PROPRE

Soufflez périodiquement de l'air comprimé sec sur tous les passages d'air. Inspectez le filtre d'admission d'air et nettoyez ou remplacez au besoin. Nettoyez toutes les pièces en plastique à l'aide d'un chiffon doux humide. N'utilisez JAMAIS de solvants pour nettoyer les pièces en plastique. Ils pourraient dissoudre ou abîmer par ailleurs le matériau.

▲ MISE EN GARDE PORTEZ DES LUNETTES DE SÉCURITÉ EN UTILISANT DE L'AIR COMPRIMÉ.

FILTRE À AIR

Maintenez toujours le filtre à air propre. N'utilisez pas le compresseur sans le filtre à air.

Si le filtre à air est sale, il ne permet pas au compresseur de fonctionner à pleine capacité. Avant d'utiliser le compresseur, vérifiez que le filtre à air est propre. S'il est sale, remplacez-le ou lavez-le dans une solution d'eau chaude et de détergent doux.

▲ AVERTISSEMENT RISQUE DE BRÛLURES. DES SURFACES CHAUDES SONT EXPOSÉES QUAND LE COUVERCLE DU FILTRE À AIR EST ENLEVÉ. LAISSEZ LE COMPRESSEUR REFROIDIR AVANT TOUT ENTRETIEN.

INCAPACITÉ DE METTRE EN MARCHÉ

Si votre outil ne se met pas en marche, assurez-vous que les broches de la fiche du cordon établissent un bon contact dans la prise. Vérifiez également s'il y a des fusibles grillés ou des disjoncteurs ouverts dans le circuit.

SERVICE ET RÉPARATIONS

Tous les outils de qualité finiront par nécessiter des réparations ou un remplacement de pièces en raison de l'usure par suite de l'utilisation normale. Ces opérations doivent être confiées UNIQUEMENT à un CENTRE DE SERVICE PORTER-CABLE AGRÉÉ ou à un CENTRE DE SERVICE PORTER-CABLE. Toutes les réparations effectuées par ces centres sont entièrement garanties contre les vices de matériaux et d'exécution. Nous ne pouvons garantir les réparations effectuées ou tentées par une personne autre que ces centres.

Si vous avez des questions au sujet de votre compresseur, n'hésitez pas à nous écrire à tout moment. Dans toute communication, veuillez donner toutes les informations apparaissant sur la plaque signalétique de votre compresseur (numéro de modèle, type, numéro de série, etc.).

GARANTIE LIMITÉE D'UN AN OFFERTE PAR PORTER-CABLE

Porter-Cable garantit ses outils dans la série "Professional Power Tools" pour une période d'un an à partir de la date de l'achat original. Pendant la période de garantie, nous réparerons, ou nous remplacerons, selon le cas, toute pièce de nos outils ou de nos accessoires couverte par notre garantie qui, après inspection, révélera un défaut de facture ou de matériel. Pour toute réparation ou pour tout remplacement, renvoyez l'outil ou l'accessoire en prépayé au centre de service Porter-Cable ou à la station autorisée. Il se peut qu'on vous demande de produire des pièces justificatives attestant de l'achat de l'outil. Cette garantie ne s'applique pas aux réparations ou aux remplacements nécessaires occasionnés par un mauvais usage de l'outil, un abus de l'outil, l'usage normal de l'outil, ou les réparations qui auraient été faites par un personnel non-autorisé n'appartenant pas à nos centre de service ou à nos stations autorisées.

TOUTE GARANTIE IMPLICITE, LA GARANTIE DE COMMERCE ET DE CONVENANCE POUR UNE TACHE PARTICULIERE INCLUE, NE DURERONT QUE POUR UNE PÉRIODE D'UN (1) AN A PARTIR DE LA DATE D'ACHAT.

Si vous désirez obtenir un supplément d'information sur la garantie, écrivez-nous à l'adresse suivante: PORTER-CABLE CORPORATION, 4825 Highway 45 North, P. O. Box 2468, Jackson, Tennessee 38302-2468; Attention: Product Service. L'OBLIGATION PRÉCÉDENTE EST LA SEULE RESPONSABILITÉ DE PORTER-CABLE SOUS LES TERME DE CETTE, OU DE TOUTE AUTRE, GARANTIE IMPLICITE OU NON. SOUS AUCUNE CIRCONSTANCE, PORTER-CABLE NE SERA TENU POUR RESPONSABLE POUR TOUT DOMMAGES INCIDENTAUX OU INDIRECTS. Certaines provinces ne permettent pas que limites soit posées soit sur la période de temps que dure une garantie implicite, soit sur la limitation ou l'exclusion de dommages incidentaux ou indirects. Ainsi, il se peut que l'exclusion citée ci-dessus ne s'applique pas directement à vous. Cette garantie vous donne certains droits légaux spécifiques. Vous pouvez également avoir droit à d'autres droits légaux selon les provinces.

PORTER-CABLE SERVICE CENTERS (CENTROS DE SERVICIO DE PORTER-CABLE) (CENTRE DE SERVICE PORTER-CABLE)

Parts and Repair Service for Porter-Cable Power Tools are Available at These Locations
(Obtenga Refacción de Partes o Servicio para su Herramienta en los Sigüientes Centros de Porter-Cable)
(Locations où vous trouverez les pièces de rechange nécessaires ainsi qu'un service d'entretien)

ARIZONA

Tempe 85282 (Phoenix)
2400 West Southern Avenue
Suite 105
Phone: (602) 437-1200
Fax: (602) 437-2200

CALIFORNIA

Ontario 91761 (Los Angeles)
3949A East Guasti Road
Phone: (909) 390-5555
Fax: (909) 390-5554

San Leandro 94577 (Oakland)
3039 Teagarden Street
Phone: (510) 357-9762
Fax: (510) 357-7939

COLORADO

Denver 80216
5855 Stapleton Drive North
Suite A-140
Phone: (303) 370-6909
Fax: (303) 370-6969

FLORIDA

Hialeah 33014 (Miami)
16373-75 NW 57th Ave.
Phone: (305) 624-2523
Fax: (305) 628-2654

Tampa 33609
4538 W. Kennedy Boulevard
Phone: (813) 877-9585
Fax: (813) 289-7948

GEORGIA

Forest Park 30297 (Atlanta)
5442 Frontage Road, Suite 112
Phone: (404) 608-0006
Fax: (404) 608-1123

ILLINOIS

Addison 60101 (Chicago)
311 Laura Drive
Phone: (630) 628-6100
Fax: (630) 628-0023

MARYLAND

Elkridge 21075 (Baltimore)
7397-102 Washington Blvd.
Phone: (410) 799-9394
Fax: (410) 799-9398

MASSACHUSETTS

Franklin 02038 (Boston)
Franklin Industrial Park
101E Constitution Blvd.
Phone: (508) 520-8802
Fax: (508) 528-8089

MICHIGAN

Troy 48083 (Detroit)
1355 Combermere
Phone: (248) 597-5000
Fax: (248) 597-5004

MINNESOTA

Minneapolis 55429
4315 68th Avenue North
Phone: (612) 561-9080
Fax: (612) 561-0653

MISSOURI

North Kansas City 64116
1141 Swift Avenue
P.O. Box 12393
Phone: (816) 221-2070
Fax: (816) 221-2897

St. Louis 63119

7574 Watson Road
Phone: (314) 968-8950
Fax: (314) 968-2790

NEW YORK

Flushing 11365-1595 (N.Y.C.)
175-25 Horace Harding Expwy.
Phone: (718) 225-2040
Fax: (718) 423-9619

NORTH CAROLINA

Charlotte 28209
4303-B South Boulevard
Phone: (704) 525-4410
Fax: (704) 525-0618

OHIO

Columbus 43214
4560 Indiana Avenue
Phone: (614) 263-0929
Fax: (614) 263-1288

Cleveland 44125

8001 Sweet Valley Dr.
Unit #19
Phone: (216) 447-9030
Fax: (216) 447-3097

PENNSYLVANIA

Willow Grove 19090
520 North York Road
Phone: (215) 658-1430
Fax: (215) 658-1433

TENNESSEE

Nashville 37214
2262 Lebanon Pike
Phone: (615) 882-0320
Fax: (615) 882-0051

TEXAS

Dallas 75220
10720 N. Stemmons Freeway
Phone: (214) 353-2996
Fax: (214) 350-3943

Houston 77055

West 10 Business Center
1008 Wirt Road, Suite 120
Phone: (713) 682-0334
Fax: (713) 682-4867

WASHINGTON

Renton 98055 (Seattle)
268 Southwest 43rd Street
Phone: (425) 251-6680
Fax: (425) 251-9337

Authorized Service Stations are located in many large cities. Telephone **800-487-8665** or **901-541-6042** for assistance locating one. Parts and accessories for Porter-Cable products should be obtained by contacting any Porter-Cable Distributor, Authorized Service Center, or Porter-Cable Factory Service Center. If you do not have access to any of these, call **888-848-5175** and you will be directed to the nearest Porter-Cable Factory Service Center. Las Estaciones de Servicio Autorizadas están ubicadas en muchas grandes ciudades. Llame al **800-487-8665** ó al **901-541-6042** para obtener asistencia a fin de localizar una. Las piezas y los accesorios para los productos Porter-Cable deben obtenerse poniéndose en contacto con cualquier distribuidor Porter-Cable, Centro de Servicio Autorizado o Centro de Servicio de Fábrica Porter-Cable. Si no tiene acceso a ninguna de estas opciones, llame al **888-848-5175** y le dirigirán al Centro de Servicio de Fábrica Porter-Cable más cercano. Des centres de service agréés sont situés dans beaucoup de grandes villes. Appelez au **800-487-8665** ou au **901-541-6042** pour obtenir de l'aide pour en repérer un. Pour obtenir des pièces et accessoires pour les produits Porter-Cable, s'adresser à tout distributeur Porter-Cable, centre de service agréé ou centre de service d'usine Porter-Cable. Si vous n'avez accès à aucun de ces centres, appeler le **888-848-5175** et on vous dirigera vers le centre de service d'usine Porter-Cable le plus proche.

DELTA SERVICE CENTERS

ALBERTA

Bay 6, 2520-23rd St. N.E.
Calgary, Alberta
T2E 8L2
Phone: (403) 735-6166
Fax: (403) 735-6144

BRITISH COLUMBIA

8520 Baxter Place
Burnaby, B.C.
V5A 4T8
Phone: (604) 420-0102
Fax: (604) 420-3522

MANITOBA

1699 Dublin Avenue
Winnipeg, Manitoba
R3H 0H2
Phone: (204) 633-9259
Fax: (204) 632-1976

ONTARIO

644 Imperial Road
Guelph, Ontario
N1H 6M7
Phone: (519) 836-2840
Fax: (519) 767-4131

QUÉBEC

1515 ave.
St-Jean Baptiste,
Québec, Québec
G2E 5E2
Phone: (418) 877-7112
Fax: (418) 877-7123

1447, Binon
St-Laurent, (Montréal), Québec
H4R 1V8
Phone: (514) 336-8772
Fax: (514) 336-3505

The following are trademarks of PORTER-CABLE Corporation (Las siguientes son marcas registradas de PORTER-CABLE S.A.) (Les marques suivantes sont des marques de fabricant de la PORTER-CABLE Corporation): PORTER-CABLE®, OMNIJIG®, POCKET CUTTER®, PORTA-BAND®, PORTA-PLANE®, QUICKSAND®, VERSA-PLANE®, SANDTRAP®, SAW BOSS®, SPEED-BLOC®, SPEEDMATIC®, SPEEDTRONIC®, STAIR-EASE®, THE PROFESSIONAL EDGE®, TIGER CUB®, TIGER SAW®, TORQ-BUSTER®, DURATRONIC™, FRAME SAW™, JETSTREAM™, MICRO-SET™, MORTEN™, PROFESSIONAL SELECT™, QUIK-CHANGE™, TRU-MATCH™, WOODWORKER'S CHOICE™.

Trademarks noted with ® are registered in the United States Patent and Trademark Office and may also be registered in other countries. Las Marcas Registradas con el signo de ® son registradas por la Oficina de Registros y Patentes de los Estados Unidos y también pueden estar registradas en otros países. Marques déposées, indiquées par la lettre ®, sont déposées au Bureau des brevets d'invention et marques déposées aux Etats-Unis et pourraient être déposées aux autres pays.

Free Manuals Download Website

<http://myh66.com>

<http://usermanuals.us>

<http://www.somanuals.com>

<http://www.4manuals.cc>

<http://www.manual-lib.com>

<http://www.404manual.com>

<http://www.luxmanual.com>

<http://aubethermostatmanual.com>

Golf course search by state

<http://golfingnear.com>

Email search by domain

<http://emailbydomain.com>

Auto manuals search

<http://auto.somanuals.com>

TV manuals search

<http://tv.somanuals.com>