

CD Radio
Cassette Recorder

AZ1203
AZ1208
AZ1210



Let's make things better.



PHILIPS

Important notes for users in the U.K.

Mains plug

This apparatus is fitted with an approved 13 Amp plug. To change a fuse in this type of plug proceed as follows:

- 1 Remove fuse cover and fuse.
- 2 Fix new fuse which should be a BS1362 5 Amp, A.S.T.A. or BSI approved type.
- 3 Refit the fuse cover.

If the fitted plug is not suitable for your socket outlets, it should be cut off and an appropriate plug fitted in its place. If the mains plug contains a fuse, this should have a value of 5 Amp. If a plug without a fuse is used, the fuse at the distribution board should not be greater than 5 Amp.

Note: *The severed plug must be disposed of to avoid a possible shock hazard should it be inserted into a 13 Amp socket elsewhere.*

How to connect a plug

The wires in the mains lead are coloured with the following code: blue = neutral (N), brown = live (L). As these colours may not correspond with the colour markings identifying the terminals in your plug, proceed as follows:

- Connect the blue wire to the terminal marked N or coloured black.
- Connect the brown wire to the terminal marked L or coloured red.
- Do not connect either wire to the earth terminal in the plug, marked E (or \perp) or coloured green (or green and yellow).

Before replacing the plug cover, make certain that the cord grip is clamped over the sheath of the lead - not simply over the two wires.

Copyright in the U.K.

Recording and playback of material may require consent. See Copyright Act 1956 and The Performer's Protection Acts 1958 to 1972.

Norge

Typeskilt finnes på apparatens underside.

Observer: Nettbryteren er sekundert innkoplet. Den innebygde nettdelen er derfor ikke frakoplet nettet så lenge apparatet er tilsluttet nettkontakten.

For å redusere faren for brann eller elektrisk støt, skal apparatet ikke utsettes for regn eller fuktighet.

Deutschland

Hiermit wird bescheinigt, daß dieses Gerät in Übereinstimmung mit den Bestimmungen der Amtsblattverfügung 1046/1984 funktentstört ist.

Der Deutschen Bundespost wurde das Inverkehrbringen dieses Gerätes angezeigt und die Berechtigung zur Überprüfung der Serie auf Einhaltung der Bestimmungen eingeräumt.

Italia

DICHIARAZIONE DI CONFORMITA'

Si dichiara che l'apparecchio Lettore CD/Radio-registratore mod. AZ1203, AZ1208 & AZ1210 Philips risponde alle prescrizioni dell'art. 2 comma 1 del D. M. 28 Agosto 1995 n. 548.

Fatto a Eindhoven, il 27/03/1998

Philips Sound & Vision
Philips, Glaslaan 2, SFF 10
5616 JB Eindhoven, The Netherlands

English	Controls	4–5	CD player	9–11	English
	Power supply	6	Cassette recorder	12–13	
	Basic functions	7	General information.....	14	
	Radio	8	Troubleshooting	15	
Français	Comandes	16–17	Lecteur de CD	21–23	Français
	Alimentation	18	Platine cassette.....	24–25	
	Fonctions de base.....	19	Informations général	26	
	Radio	20	Recherche de pannes	27	
Español	Controles	28–29	Reproductor CD	33–35	Español
	Fuente de alimentación	30	Grabadora	36–37	
	Funciones básicas.....	31	Información general.....	38	
	Radio	32	Localización de averías	39	
Deutsch	Bedienungselemente.....	40–41	CD-Spieler	45–47	Deutsch
	Stromversorgung	42	Kassetterecorder	48–49	
	Grundfunktionen	43	Allgemeine Informationen...59		
	Radio	44	Fehlerbehebung	51	
Nederlands	Bedieningstoetsen.....	52–53	Cd-speler	57–59	Nederlands
	Voeding	54	Cassetterecorder	60–61	
	Basisfuncties	55	Algemene informatie.....	62	
	Radio	56	Problemen oplossen	63	
Italiano	Comandi	64–65	Lettore CD.....	69–71	Italiano
	Alimentazione	66	Registratore	72–73	
	Funzioni principali.....	67	Informazioni generale.....	74	
	Radio	68	Ricerca guasti	75	
Svenska	Kontroller	76–77	CD-spelare	81–83	Svenska
	Strömförsörjning	78	Kassettspelare.....	84–85	
	Basfunktioner.....	79	Allmän information.....	86	
	Radio	80	Felsökning	87	
Dansk	Betjeningsorganer	88–89	CD-afspiller.....	93–95	Dansk
	Strømforsyning	90	Kassettebåndoptager ...96–97		
	Grundfunktioner.....	91	Generel information.....	98	
	Radio	92	Fejlfinding	99	
Suomi	Saadot	100–101	CD-soitoin	105–107	Suomi
	Virtalähde	102	Kasettinauhuri	108–109	
	Perustoiminnot.....	103	Yleistietoja.....	110	
	Radio	104	Vianetsintä.....	111	
Português	Comandos	112–113	Leitor CD.....	117–119	Português
	Alimentação.....	114	Gravador de cassetes...120–121		
	Funções básicas.....	115	Informações gerais	122	
	Radio	116	Localização der avarias	123	
Ελληνικά	Οδηγίες χρήσης.....	124–125	Φορητό CD	129–131	Ελληνικά
	Τροφοδοσία.....	126	Κασετόφωνο	132–133	
	Βασικές λειτουργίες	127	Γενικές πληροφορίες	134	
	Ραδιό.....	128	Ανεύρεση προβλημάτων ..135		

CONTROLS

English

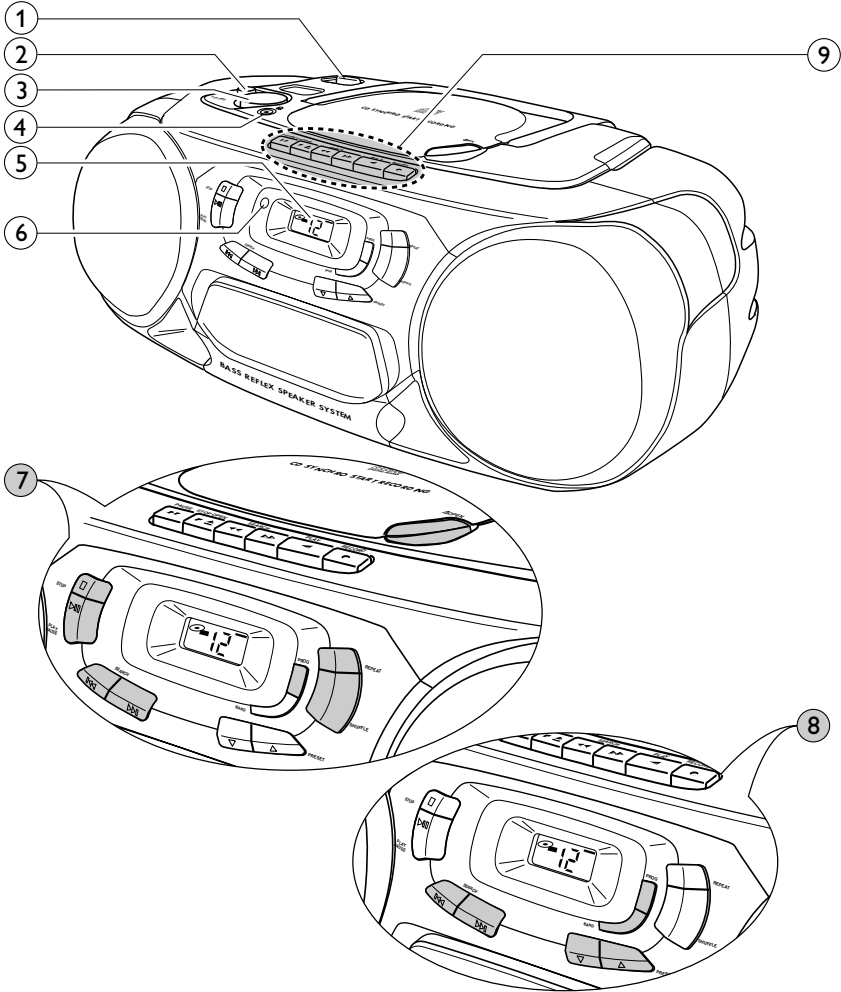

**AZ 1208, AZ 1210
only**





BASIC FUNCTIONS

- ① POWER: CD, TUNER, TAPE...selects the sound source
- ② DBBenhances the bass
- ③ VOLUMEadjusts the volume level
- ④ 3.5mm headphone socket



Note: Connecting the headphones will switch off the speakers.

- ⑤ Display
- ⑥ REMOTE SENSOR...sensor for the infrared remote control (AZ 1208, AZ 1210 only)







⑦ CD PLAYER

-  OPENopens the CD compartment
- STOP stops CD play and erases the program
- PLAY-PAUSE starts and interrupts CD play
- SEARCH skips and searches forward and backward
- PROGRAMprograms track numbers and reviews the program
- SHUFFLEplays CD tracks in random order
- REPEATrepeats a track, the entire CD, or the program









⑧ RADIO

- SEARCH tunes to radio stations
- BANDselects the wave band
- PROGRAMprograms radio preset stations
- PRESET selects a radio preset station

⑨ CASSETTE RECORDER

- PAUSE interrupts recording or playback
- STOP-OPEN stops the tape and opens the cassette compartment
- SEARCH rewinds the tape
- SEARCH fast forwards the tape
- PLAY starts playback
- RECORD starts recording

REMOTE CONTROL (AZ 1208, AZ 1210 only)

- VOLUME  decreases or increases the volume level
- SHUFFLEplays CD tracks in random order
- REPEATrepeats a track, the entire CD or the program
- starts and interrupts CD play
- selects the beginning of the current, a previous or a subsequent track of a CD
- stops CD play and erases the program
- SEARCH searches backward/forward in a CD track
- PRESET selects a radio preset station
- TUNING tunes to radio stations

POWER SUPPLY

Batteries

For the set (optional)

Open the battery compartment of the set and insert 6 batteries, type **R20**, **UM-1** or **D**-cells (preferably alkaline).

For the remote control (AZ 1208, AZ 1210 only)

Open the battery compartment of the remote control and insert 2 batteries, type **R03**, **UM-4** or **AAA**-cells (preferably alkaline).

Remove batteries if they are flat or the set is not going to be used for a longer period of time.

Batteries contain chemical substances, so they should be disposed of properly.

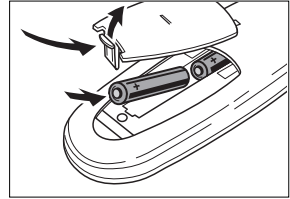
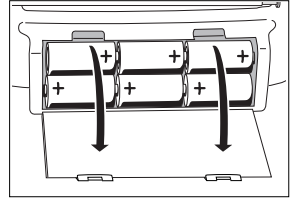

Mains

- 1 Check whether the mains voltage as shown on the type plate corresponds to your local mains voltage. If it does not, consult your dealer or service organisation. **The type plate is located on the bottom side of the set.**
- 2 If the set is equipped with a VOLTAGE selector (X), set this selector to the local mains voltage.
- 3 Connect the mains cable to the AC MAINS inlet and the wall socket. **The mains cable is inside the battery compartment.**

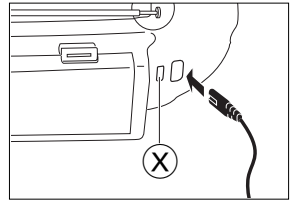

The battery supply will be switched off when the set is connected to the mains. To change over to battery supply, pull out the plug from the unit's AC MAINS socket.

To disconnect the set from the mains completely, remove the mains plug from the wall socket.

For users in the U.K.: please follow the instructions on page 2.

Environmental information

All redundant packing material has been omitted. We have done our utmost to make the packaging easily separable into three mono materials: cardboard (box), polystyrene foam (buffer) and polyethylene (bags, protective foam sheet).

Your set consists of materials which can be recycled if disassembled by a specialized company. Please observe the local regulations regarding the disposal of packing materials, exhausted batteries and old equipment.

Switching on and off

Set the POWER slider to the desired sound source: CD, TUNER, or TAPE.

The set is switched off when the POWER slider is in position OFF/TAPE and the keys of the tape deck are released.

Note: If you run the set on batteries, always be sure to switch the set off after use. This will avoid unnecessary power consumption.

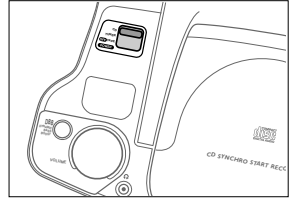

Adjusting volume and sound

Adjust the volume using the VOLUME control.

- Display indication: Volume level from 0 to 32 (AZ 1208, AZ1210 only).

Increase and decrease the bass level by pressing DBB.

The bass level can also be emphasised if you place the set against a wall or shelf. Do not cover any vents and leave sufficient room around the unit for ventilation.

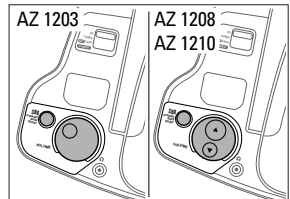

Improving radio reception

For **FM** stations, pull out the telescopic antenna. To improve the signal, incline and turn the antenna. Reduce its length if the signal is too strong (very close to a transmitter).

For **MW** and **LW** stations, direct the built-in antenna by turning the whole set. The telescopic antenna is not needed.

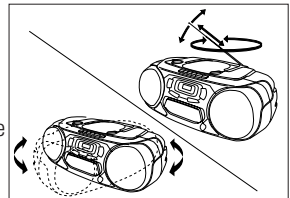

RADIO

Tuning to radio stations

- 1 Set the POWER slider to TUNER.
- 2 Select the wave band by using the BAND selector.
→ Display indication: the selected waveband.
- 3 Press SEARCH ◀◀ or ▶▶ for approx. 1 second and then release the button.
→ The radio automatically tunes to a station with sufficient strength. Display indication during automatic tuning: *Sr ch*.
- 4 Repeat this procedure until you find a station you desire.

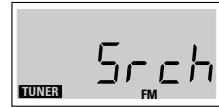
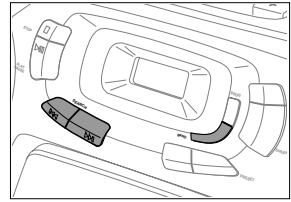

To tune to a weak transmitter briefly press SEARCH ◀◀ or ▶▶ as often as necessary for optimum reception, or until the correct frequency is indicated in the display.

Programming radio stations (29 preset stations)

You can store up to 29 radio stations in the memory. When tuning to a preset station, the preset number (1 to 29) is indicated in the display.

- 1 Set the POWER slider to TUNER.
- 2 Press PROGRAM to enter the programming mode.
→ During programming, **PROGRAM** flashes on the display.
- 3 Tune to a desired station with SEARCH ◀◀ or ▶▶, as described earlier (see "Tuning to radio stations").
→ If the frequency is already stored in the memory, the preset number will be displayed.
- 4 Press PRESET ▽ or △ to allocate a number from 1 to 29 to the preset station.
- 5 Press PROGRAM to confirm the setting.

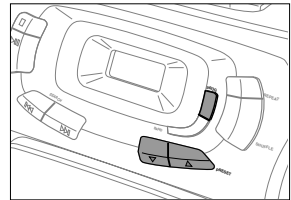

Tuning to preset stations

Press PRESET ▽ or △ until the desired preset number appears on the display.



Playing a CD

- 1 Set the POWER slider to CD.
- 2 Press \triangle OPEN to open the CD compartment.
- 3 Insert an audio CD (printed side up) and close the CD compartment.
 - The CD player starts and scans the contents list of the CD. Then, the CD player stops. Display indication: the total number of tracks and the total playing time of the CD.
- 4 Press the PLAY-PAUSE $\triangleright \parallel$ button to start CD play.
 - Display indication: the current track number.
- 5 Press the STOP \square button to stop CD play.
 - Display indication: the total number of tracks.

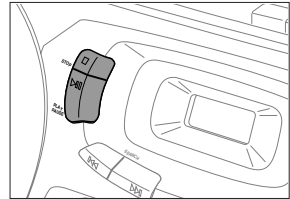
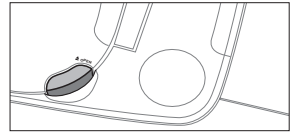

You can interrupt CD play by pressing PLAY-PAUSE $\triangleright \parallel$. Continue CD play by pressing the button again.

- Display indication: the time of the actual position flashes.

Note: CD play will also stop if:

- you open the CD compartment,
- the end of the CD is reached, or
- you move the POWER slider to TUNER or TAPE.

If you make a mistake when operating the CD player, or the CD player cannot read the CD, the display shows $\square d Err$. (See chapter "TROUBLESHOOTING".)

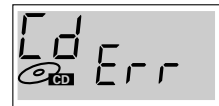

If you press PLAY-PAUSE $\triangleright \parallel$ and there is no CD inserted the display shows $\square d 15C$.



CD PLAYER

Different playing modes: SHUFFLE / REPEAT

SHUFFLE – Playing in random order

- 1 Press SHUFFLE before or during CD play.
 - All the tracks of the CD (or program if available) will now be played in random order.
- 2 Press SHUFFLE again to return to normal CD play.

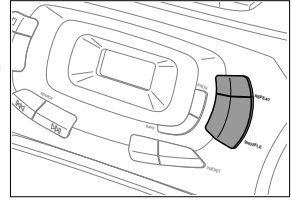

REPEAT – Repeating the entire CD or one track of the CD

- 1 Before or during CD play, press REPEAT repeatedly to cause the display to show the different repeating modes.
 - **REPEAT**: the current track is played repeatedly.
 - **REPEAT ALL**: the entire CD or program is played repeatedly.
- 2 Press REPEAT until the display indication disappears to return to normal CD play.

Note: You can activate the different playing modes at the same time, e. g. you can repeatedly play the entire CD or program in random order (SHUFFLE REPEAT ALL).

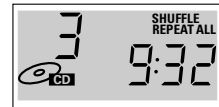

Search backward <<< and forward >>>

Selecting another track

Briefly press the SEARCH <<< or >>> button once/several times to skip to the beginning of the current/previous or subsequent track(s).

During play:

CD play continues automatically with the selected track.

When CD playback is stopped:

Press PLAY-PAUSE ▷|| to start CD play.

→ Display indication: the selected track number.

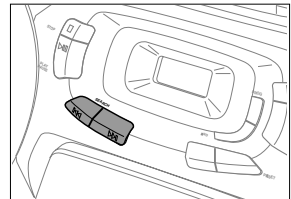

Searching for a passage during CD play

- 1 Hold down the SEARCH <<< or >>> button to find a particular passage in a forward or backward direction.
 - CD play continues at a low volume.
- 2 Release the button when you have reached the desired passage.

Note: In the SHUFFLE and REPEAT modes or when playing a program, searching is only possible within the particular track.

Programming track numbers

You can select a number of tracks and store these in the memory in the desired sequence. You can store any track more than once. A maximum of 20 tracks can be stored in the memory.

- 1 Select the desired track with SEARCH ◀◀ or ▶▶.
- 2 As soon as the number of the desired track is displayed, press the PROGRAM button to store the track in the memory.
 - **PROGRAM** appears in the display and the number of the stored track is shown. Then *prog* lights up briefly.
- 3 Select and store all desired tracks in this way.

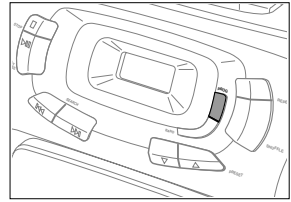

You can review your settings by pressing the PROGRAM button for more than 2 seconds.

- The display shows all stored track numbers in sequence.

If you try to store more than 20 tracks the display shows *FULL*.



If you press PROGRAM and there is no track selected, the display shows *no SEL*.



Playing the program

If you have selected the tracks in the stop position, press PLAY-PAUSE ▷◻.



If you have selected the tracks during CD play, first press STOP ◻, then press PLAY-PAUSE ▷◻.

Erasing the program when CD playback is stopped

From the stop position, press STOP ◻.

- *no prog* lights up briefly, **PROGRAM** disappears and your program is erased.

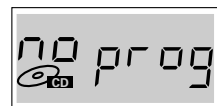

Note: The program will also be erased if you

- interrupt the power supply,
- open the CD compartment, or
- move the POWER slider to TUNER or TAPE.

CASSETTE RECORDER

Playing a cassette

- 1 Set the POWER slider to TAPE.
- 2 Press STOP-OPEN $\square\triangle$ to open the cassette compartment.
- 3 Insert a recorded cassette with the open side upwards and close the cassette compartment.
- 4 Press PLAY \triangleleft to start playback.
- 5 Press \gg or \ll to rewind or fast forward the tape.
- 6 To stop the tape press STOP-OPEN $\square\triangle$.

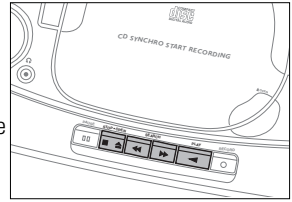

Note: The keys are released at the end of the tape.

General information on recording

Recording is permissible insofar as copyright or other rights of third parties are not infringed upon.

For recording on this set you should use a cassette of the type NORMAL (IEC type I). This deck is not suitable for recording on cassettes of the type CHROME (IEC type II) or METAL (IEC type IV).

The recording level is set automatically. The controls VOLUME and DBB do not affect the recording.

At the very beginning and end of the tape, no recording will take place in the 7 seconds during which the leader tape passes the recorder heads.

Protecting tapes from accidental erasure

Keep the cassette side to be protected in front of you and snap off the left tab. Now, recording on this side is no longer possible.

To record again on this side of the cassette, cover the aperture with a piece of adhesive tape.

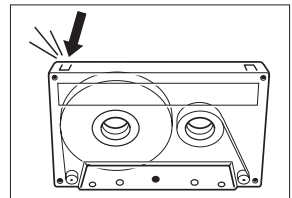

Recording from the CD player – CD synchro start

- 1 Set the POWER slider to CD.
- 2 Insert a CD and, if desired, program track numbers.
- 3 Press STOP-OPEN $\square \triangle$ to open the cassette compartment.
- 4 Insert a blank, unprotected cassette and close the cassette compartment.
- 5 Press RECORD \circ to start recording.
 - Playing of the CD or program starts automatically. It is not necessary to start the CD player separately.
- 6 For brief interruptions press PAUSE \parallel . Press the PAUSE \parallel key again to resume recording.
- 7 To stop recording, press STOP-OPEN $\square \triangle$.

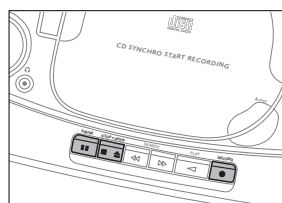

Note: the recording can be started from different positions:

- if the CD player is in pause mode, recording will start from this very position (use SEARCH $\ll \ll$ or $\gg \gg$);
- if the CD player is in stop mode, recording will start from the beginning of the CD or program.

Recording from the radio

- 1 Set the POWER slider to TUNER.
- 2 Tune to the desired radio station (see chapter "RADIO").
- 3 Press STOP-OPEN $\square \triangle$ to open the cassette compartment.
- 4 Insert a blank, unprotected cassette and close the cassette compartment.
- 5 Press RECORD \circ to start recording.
- 6 For brief interruptions press PAUSE \parallel . To resume recording press the PAUSE \parallel key again.
- 7 To stop recording, press STOP-OPEN $\square \triangle$.

GENERAL INFORMATION

General maintenance

Do not expose the set, batteries, CDs or tapes to humidity, rain, sand or excessive heat (caused by heating equipment or direct sunlight).

The mechanical parts of the set contain self-lubricating bearings and must not be oiled or lubricated!

You can clean the set with a soft, slightly dampened lint-free cloth. Do not use any cleaning agents as they may have a corrosive effect.

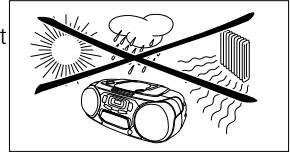

Tape deck maintenance

To ensure proper recording and playback quality, clean the parts (A), (B) and (C) after approx. 50 hours of operation. Use a cotton swab slightly moistened with alcohol or head-cleaner fluid.

Press PLAY ◀ and clean the rubber pressure rollers (A).

Press PAUSE ⏸ and clean the capstans (B) and the heads (C).

Note: Cleaning of the heads (C) can also be done by playing a cleaning tape once.

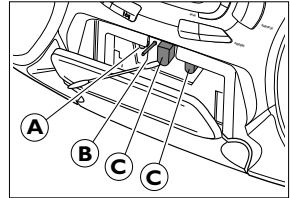

CD player and CD handling

The lens (X) of the CD player should never be touched. Always keep the CD compartment closed to avoid dust on the lens.

The lens may cloud over when the set is suddenly moved from cold to warm surroundings. Playing a CD is not possible then. Leave the CD player in a warm environment until the moisture evaporates.

To take the CD out of its box easily, press the centre spindle while lifting the CD. Always pick up the CD by the edge and put it back in its box after use.

To clean the CD, wipe it in a straight line from the center toward the edge using a soft, lint-free cloth. A cleaning agent may damage the disc!

Never write on a CD or attach a sticker to it.

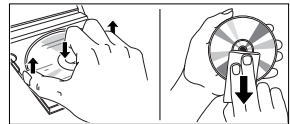
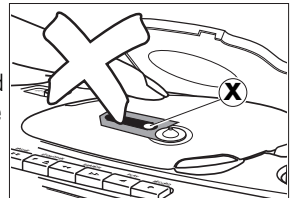

This set complies with the radio interference requirements of the European Community

WARNING

Under no circumstance should you try to repair the set yourself as this will invalidate the guarantee.

If a fault occurs, first check the points listed below before taking the set for repair.

If you are unable to solve a problem by following these hints, consult your dealer or service center.

Problem	Possible cause	Solution
No sound, no power	VOLUME is not adjusted.	Adjust volume.
	Headphone is connected.	Disconnect headphone.
	Mains cable is not securely connected.	Connect mains cable properly.
	Batteries are flat.	Insert fresh batteries.
	Batteries are inserted incorrectly.	Insert batteries correctly.
No reaction to operation of any keys	Trying to change over from mains to battery supply without removing the plug.	Remove the mains plug from the unit's AC MAINS inlet.
	Electrostatic discharge.	Disconnect the set from power supply, reconnect after a few seconds.
Poor radio reception	Weak radio signal.	Direct the antenna for optimum reception.
	Interference caused by vicinity of electrical equipment like TVs, computers, engines, etc..	Keep the radio away from electrical equipment.
no disc or Cd Err indication	The CD is badly scratched or dirty.	Replace or clean the CD.
	No CD is inserted.	Insert a CD.
	The CD is inserted upside down.	Insert CD with label upwards.
The CD skips tracks	The laser lens is steamed up.	Wait until the lens has cleared.
	The CD is damaged or dirty.	Replace or clean the CD.
Poor cassette sound quality	SHUFFLE or PROGRAM is active.	Switch off SHUFFLE or PROGRAM play.
	Dust and dirt on the heads, capstans or pressure rollers.	Clean heads, capstans, and pressure rollers.
Recording does not work	Use of unsuitable cassette types (METAL or CHROME) for recording.	Only use NORMAL type cassettes for recording.
	Cassette tab(s) may be snapped off.	Apply a piece of adhesive tape over the aperture.
Remote control does not function properly (AZ 1208, AZ 1210 only)	Batteries are inserted incorrectly.	Insert batteries correctly.
	Batteries are flat.	Insert fresh batteries.
	Distance to the set is too large.	Reduce distance.

COMMANDES

Français

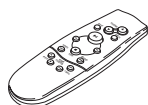
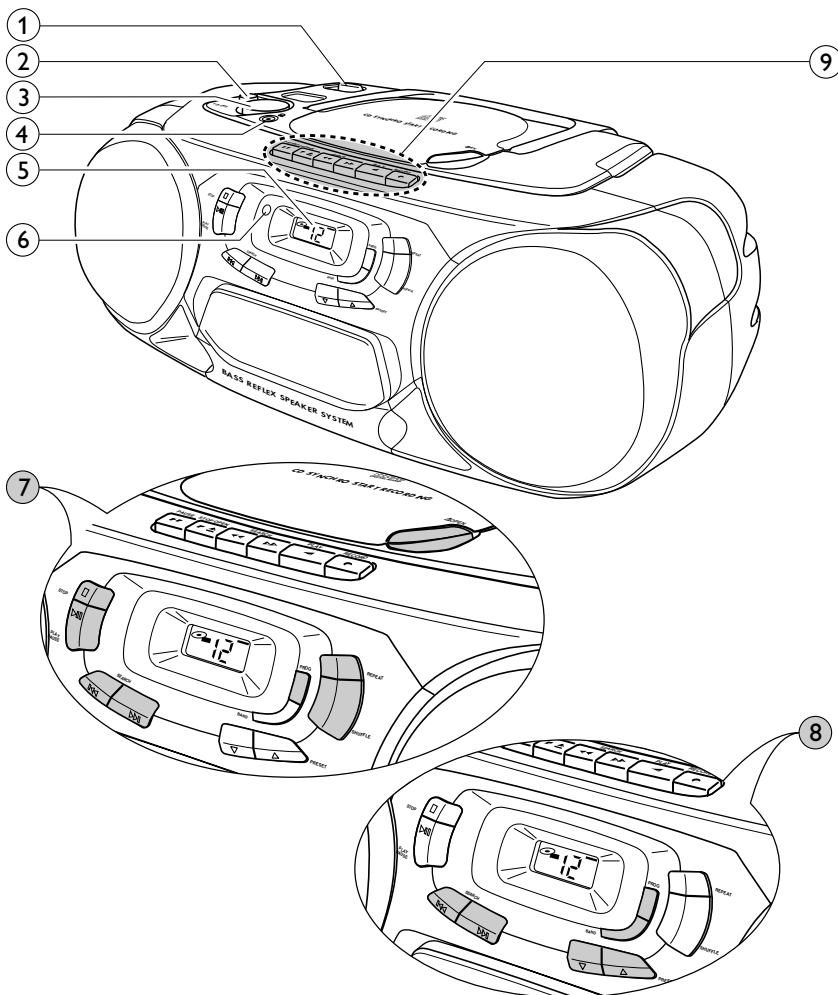

Uniquement
AZ 1208, AZ 1210

FONCTIONS DE BASE

- ① POWER: CD, TUNER, TAPE...sélection de la source audio
 - ② DBB.....amélioration des basses
 - ③ VOLUMEréglage du volume
 - ④prise pour écouteurs 3,5 mm
- Remarque: en raccordant les écouteurs, vous désactivez les enceintes.*

- ⑤ Afficheur
- ⑥ REMOTE SENSOR...capteur pour la télécommande à infrarouge (uniquement AZ 1208, AZ 1210)

⑦ LECTEUR DE CD

- OPENouvre le compartiment CD
- STOPmet fin à la lecture CD et efface la programmation
- PLAY-PAUSEdémarrage et interruption de la lecture CD
- SEARCHsaut et recherche en avant et en arrière
- PROGRAMprogrammation des morceaux et revue du programme
- SHUFFLEpour jouer les morceaux dans un ordre aléatoire
- REPEATrépétition d'un morceau, du la totalité du CD ou du programme

⑧ RADIO

- SEARCHréglage des stations radio
- BAND.....sélection de la bande de fréquence
- PROGRAMpour programmer les stations radio
- PRESETpour choisir une station radio programmée

⑨ PLATINE CASSETTE

- PAUSEinterrompt l'enregistrement ou la lecture
- STOP-OPENarrête la bande et ouvre le compartiment cassette
- SEARCHrebobinage de la bande
- SEARCHavance rapide de la bande
- PLAYdémarré la lecture
- RECORDdémarré l'enregistrement

TELECOMMANDE (uniquement AZ 1208, AZ 1210)

- VOLUMEdiminue ou augmente le volume
- SHUFFLEjoue les morceaux d'un CD dans un ordre aléatoire
- REPEATrépétition d'un morceau, de la totalité du CD ou du programme
-démarré et interrompt la lecture CD
-sélectionne le début du morceau en cours, d'un morceau précédent ou suivant d'un CD
-met fin à la lecture CD et efface la programmation
- SEARCHrecherche en avant / en arrière dans un morceau CD
- PRESETpour sélectionner une station radio programmée
- TUNINGréglage des stations radio

ALIMENTATION

Piles

Pour l'appareil (en option)

Ouvrez le compartiment à piles de l'appareil et insérez 6 piles de type **R20, UM-1** ou **D** (alcalines de préférence).

Pour la télécommande (uniquement AZ 1208, AZ 1210)

Ouvrez le compartiment à piles de la télécommande et insérez 2 piles de type **R03, UM-4** ou **AAA** (alcalines de préférence).

Retirez les piles lorsqu'elles sont usées ou si l'appareil doit rester inutilisé pendant une période prolongée.

Les piles contiennent des substances chimiques et doivent donc être traitées comme des déchets spéciaux.

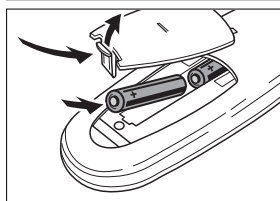
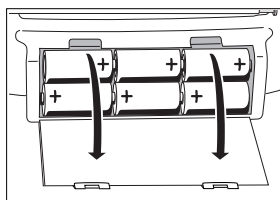

Secteur

1 Vérifiez que la tension secteur figurant sur la plaque signalétique correspond bien à votre tension secteur locale. Dans le cas contraire, consultez votre revendeur ou votre service après-vente. **La plaque signalétique se trouve à la base de l'appareil.**

2 Si l'appareil est équipé d'un sélecteur de tension VOLTAGE (X), réglez ce sélecteur sur la tension locale.

3 Raccordez le cordon d'alimentation à la prise AC MAINS de l'appareil et à la prise de courant. **L'alimentation est ainsi établie. Le cordon d'alimentation se trouve à l'intérieur du compartiment à piles.**

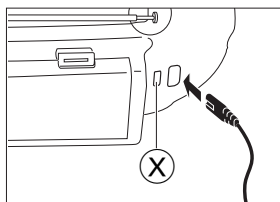

L'alimentation sur piles est désactivée lorsque l'appareil est raccordé au secteur. Pour passer à l'alimentation sur piles, retirez la fiche de la prise AC MAINS de l'appareil.

Pour déconnecter complètement l'appareil du secteur, retirez la fiche de la prise de courant.

Informations relatives à l'environnement

Tous les matériaux d'emballage superflus ont été supprimés. Nous avons fait de notre mieux pour que l'emballage soit facilement séparable en trois types de matériaux: carton (boîte), polystyrène expansé (matériel tampon), polyéthylène (sachets, panneau de protection en mousse).

Votre appareil est composé de matériaux pouvant être recyclés s'il est démonté par une firme spécialisée. Veuillez observer les règlements locaux lorsque vous vous débarrassez des matériaux d'emballage, des piles usagées et de votre ancien appareil.

Mise en marche et arrêt

Réglez le commutateur coulissant POWER sur la source audio voulue: CD, TUNER, or TAPE.

L'appareil est arrêté lorsque le commutateur coulissant POWER est en position **OFF**/TAPE et que les touches de la platine cassettes sont relâchées.

Remarque: si l'appareil fonctionne sur piles, veillez bien à toujours l'arrêter après usage, pour éviter d'user inutilement les piles.

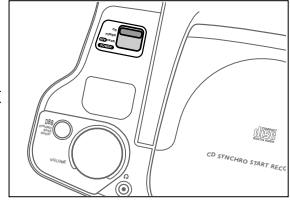

Réglage du volume et du son

Réglez le volume au moyen du régulateur VOLUME.

- Affichage: niveau du volume de 0 à 32 (uniquement AZ 1208, AZ 1210).

Augmentez ou réduisez le niveau des basses en appuyant sur DBB.

Vous pouvez également accentuer le niveau des basses en plaçant l'appareil contre un mur ou une étagère. N'obstruez pas les fentes et laissez suffisamment de place tout autour pour la ventilation.

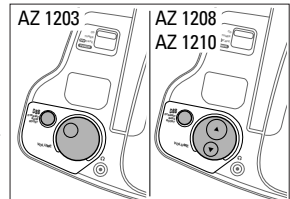

Améliorer la réception radio

Pour les stations **FM**, déployez l'antenne télescopique. Pour améliorer le signal, orientez et inclinez l'antenne. Réduisez sa longueur si le signal est trop puissant (transmetteur très proche).

Pour les stations **MW** et **LW** orientez l'antenne intégrée en tournant l'ensemble de la chaîne. L'antenne télescopique n'est pas nécessaire.

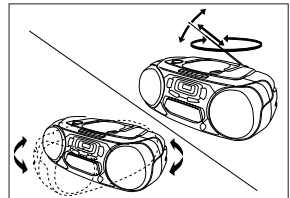

RADIO

Réglage des stations radio

- 1 Réglez le commutateur coulissant POWER sur TUNER.
- 2 Sélectionnez la bande de fréquence au moyen du sélecteur BAND.
→ Affichage: indication de la bande de fréquence choisie.
- 3 Appuyez sur SEARCH ◀ ou ▶ pendant environ 1 seconde, puis relâchez la touche.
→ La radio se règle automatiquement sur une station d'intensité suffisante. Affichage pendant le réglage automatique: *Srch*.
- 4 Répétez cette opération jusqu'à ce que vous ayez trouvé une station qui vous convient.

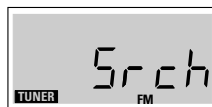
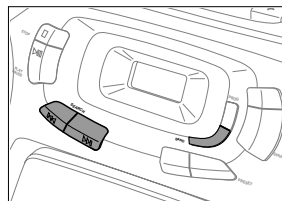

Pour régler un émetteur faible, appuyez brièvement sur SEARCH ◀ ou ▶ aussi souvent que nécessaire pour obtenir une réception optimale, ou jusqu'à ce que la fréquence correcte apparaisse sur l'affichage.

Programmation des stations radio (29 stations en mémoire)

Vous pouvez enregistrer en mémoire jusqu'à 29 stations radio. Lorsque vous réglez une station programmée, le numéro de mémoire (1 à 29) apparaît sur l'affichage.

- 1 Réglez le commutateur coulissant POWER sur TUNER.
- 2 Appuyez sur PROGRAM pour accéder au mode de programmation.
→ En cours de programmation, **PROGRAM** clignote sur l'affichage.
- 3 Réglez la station voulue avec SEARCH ◀ ou ▶, comme décrit précédemment (voir „Réglage des stations radio“).
→ Si la fréquence est déjà enregistrée en mémoire, le numéro de mémoire s'affiche.
- 4 Appuyez sur ▽ ou ▲ pour attribuer un numéro entre 1 et 29 à la station réglée.
- 5 Appuyez sur PROGRAM pour confirmer la programmation.

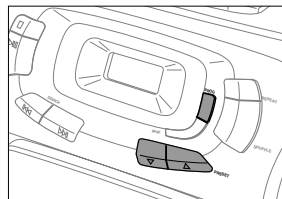

Régler des stations programmées

Appuyez sur PRESET ▽ or ▲ jusqu'à ce que le numéro de mémoire voulu s'affiche.



Pour lire un CD

- 1 Réglez le commutateur coulissant POWER sur CD.
- 2 Appuyez sur \triangle OPEN pour ouvrir le compartiment CD.
- 3 Introduisez un CD audio (face imprimée vers le haut) et refermez le compartiment CD.
→ Le lecteur de CD se met en marche et balaye la liste du contenu du CD, puis s'arrête. Affichage: nombre total de morceaux et durée totale du CD.

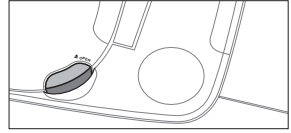

- 4 Appuyez sur la touche PLAY-PAUSE $\triangleright \parallel$ pour démarrer la lecture du CD.
→ Affichage: numéro du morceau en cours.
- 5 Appuyez sur la touche STOP \square pour mettre fin à la lecture.
→ Affichage: nombre total de morceaux.

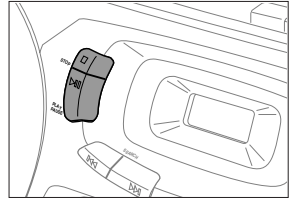

Vous pouvez interrompre la lecture CD en appuyant sur PLAY-PAUSE $\triangleright \parallel$, et la reprendre en appuyant à nouveau sur cette touche.
→ Affichage: le temps correspondant à la position momentanée clignote.

Remarque: la lecture du CD sera également arrêtée:

- si vous ouvrez le compartiment CD,
- lorsque la fin du CD est atteinte, ou
- si vous amenez le commutateur POWER en position TUNER ou TAPE.

Si vous faites une erreur lors de l'utilisation du lecteur de CD ou que le lecteur est incapable de lire le CD, l'affichage indique $Cd Err$. (Voir chapitre "RECHERCHE DE PANNES".)



Si vous appuyez sur PLAY-PAUSE $\triangleright \parallel$ alors que le compartiment ne contient pas de CD, l'affichage indique $no d 15C$.



LECTEUR DE CD

Les différents modes de lecture: SHUFFLE / REPEAT

SHUFFLE – Lecture dans un ordre aléatoire

- 1 Appuyez sur SHUFFLE avant ou pendant la lecture CD.
 - Tous les morceaux du CD (ou du programme, le cas échéant) sont alors joués dans un ordre aléatoire.
- 2 Appuyez à nouveau sur SHUFFLE pour revenir en lecture CD normale.

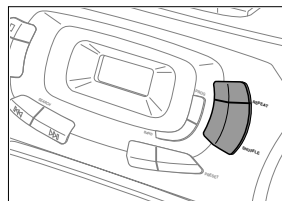

REPEAT – Répéter la totalité ou un morceau du CD

- 1 Avant ou pendant la lecture CD, appuyez sur REPEAT à plusieurs reprises, pour afficher les différents modes de répétition.
 - **REPEAT**: lecture répétée du morceau en cours.
 - **REPEAT ALL**: lecture répétée de la totalité du CD ou du programme.
- 2 Pour revenir en lecture CD normale, appuyez sur REPEAT jusqu'à ce que l'indication disparaisse de l'affichage.

Remarque: vous pouvez activer simultanément les différents modes de lecture, p. ex. jouer de manière répétée la totalité du CD ou du programme dans un ordre aléatoire (SHUFFLE REPEAT ALL).

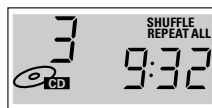

Recherche en arrière << et en avant >>

Sélection d'un autre morceau

Appuyez brièvement sur la touche SEARCH << ou >> à une ou plusieurs reprises pour sauter au début du morceau en cours / précédent / suivant.

En cours de lecture:

La lecture continue automatiquement avec le morceau choisi.

Lorsque la lecture CD est arrêtée:

Appuyez sur PLAY-PAUSE ▷|| pour démarrer la lecture CD.

→ Affichage: numéro du morceau sélectionné.

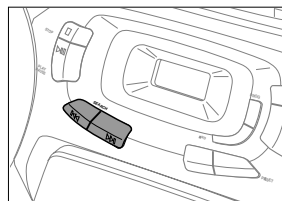

Recherche d'un passage en cours de lecture CD

- 1 Maintenez la touche SEARCH << ou >> appuyée pour chercher un passage donné en avant ou en arrière.
 - La lecture CD se poursuit à faible volume.
- 2 Relâchez la touche lorsque vous avez atteint le passage souhaité.

Remarque: en modes SHUFFLE ou REPEAT ou en lecture programmée, la recherche n'est possible qu'au sein du morceau donné.

Programmation de numéros de morceaux

Vous pouvez sélectionner une série de morceaux et les enregistrer en mémoire dans l'ordre voulu. Vous pouvez programmer un morceau quelconque plus d'une fois. Vous pouvez enregistrer en mémoire 20 morceaux au maximum.

- 1 Sélectionnez le morceau voulu avec SEARCH ◀◀ ou ▶▶.
- 2 Dès que le numéro du morceau voulu s'affiche, appuyez sur la touche PROGRAM pour enregistrer le morceau en mémoire.
 - **PROGRAM** apparaît sur l'affichage, et le numéro du morceau en mémoire s'affiche. *prog* s'allume ensuite brièvement.
- 3 Sélectionnez et mémorisez de la même manière tous les morceaux voulus.

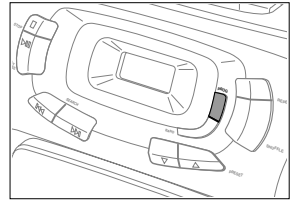

Vous pouvez vérifier votre programmation en appuyant sur la touche PROGRAM pendant plus de 2 secondes.

- L'affichage indique dans l'ordre tous les numéros de morceaux en mémoire.

Si vous tentez d'enregistrer plus de 20 morceaux, l'affichage indique *FULL*.



Si vous appuyez sur PROGRAM sans avoir sélectionné de plage, l'afficheur indique *no SEL*.



Lecture programmée

Si vous avez sélectionné les morceaux pendant que le lecteur était à l'arrêt, appuyez sur PLAY-PAUSE ▷◁.



Si vous avez sélectionné les morceaux en cours de lecture CD, appuyez d'abord sur STOP □, puis sur PLAY-PAUSE ▷◁.

Effacer la programmation lorsque la lecture CD est arrêtée

En position d'arrêt, appuyez sur STOP □.

- *no prog* s'allume brièvement sur l'affichage, **PROGRAM** disparaît et votre programmation est effacée.

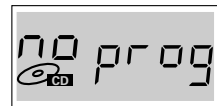

Remarque: le programme sera également effacé:

- si vous coupez l'alimentation électrique,
- si vous ouvrez le compartiment CD ou
- si vous amenez le commutateur POWER en position TUNER ou TAPE.

PLATINE CASSETTE

Lecture d'une cassette

- 1 Amenez le commutateur coulissant POWER en position TAPE.
- 2 Appuyez sur STOP-OPEN □△ pour ouvrir le compartiment cassette.
- 3 Introduisez une cassette enregistrée, face ouverte vers le haut, et refermez le compartiment.
- 4 Appuyez sur PLAY <| pour démarrer la lecture.
- 5 Appuyez sur >> ou << pour le rebobinage ou l'avance rapide de la bande.
- 6 Pour arrêter la bande, appuyez sur STOP-OPEN □△.

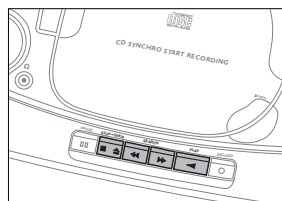

Remarque: ces touches sont relâchées en fin de bande.

Généralités sur l'enregistrement

L'enregistrement est autorisé dans la mesure où il n'empiète pas sur les droits d'auteur ou autres droits de tiers.

Pour l'enregistrement sur cet appareil, nous vous recommandons d'utiliser des cassettes de type NORMAL (type IEC I). La platine n'est pas prévue pour l'enregistrement de cassettes de type CHROME (type IEC II) ou METAL (type IEC IV).

Le niveau d'enregistrement se règle automatiquement. Les régulateurs VOLUME et DBB restent sans effet sur l'enregistrement.

Tout à fait au début et à la fin de la bande, il n'y a pas d'enregistrement pendant 7 secondes, le temps pour la bande amorce de défiler par les têtes d'enregistrement.

Protection des bandes contre un effacement involontaire

La face à protéger de la cassette étant dirigée vers vous, faites sauter la languette de gauche. L'enregistrement sur cette face est ainsi devenu impossible.

Pour pouvoir enregistrer à nouveau sur cette face de la cassette, obstruez l'orifice au moyen d'un morceau de ruban adhésif.

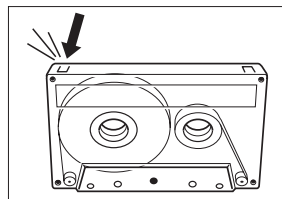

Enregistrement depuis le lecteur de CD - CD synchro start

- 1 Réglez le commutateur coulissant POWER sur CD.
- 2 Introduisez un CD et programmez éventuellement les morceaux voulus.
- 3 Appuyez sur la touche STOP-OPEN □△ pour ouvrir le compartiment cassette.
- 4 Introduisez une cassette vierge non protégée et fermez le compartiment cassette.
- 5 Appuyez sur RECORD ○ pour démarrer l'enregistrement.
 - La lecture du CD ou du programme démarre automatiquement. Il n'est pas nécessaire de mettre le lecteur de CD en marche séparément.
- 6 Pour une brève interruption, appuyez sur PAUSE ▢▢. Appuyez à nouveau sur PAUSE ▢▢ pour reprendre l'enregistrement.
- 7 Pour mettre fin à l'enregistrement, appuyez sur STOP-OPEN □△.

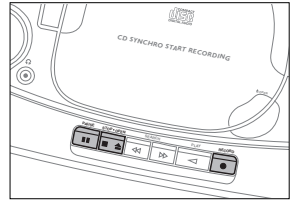

Remarque: l'enregistrement peut être démarré à partir de différentes positions:

- si le lecteur de CD est en mode pause, l'enregistrement commencera à partir de cette position précise (utilisez SEARCH ◀◀ ou ▶▶);
- si le lecteur CD est à l'arrêt, l'enregistrement commencera au début du CD ou du programme.

Enregistrement à partir de la radio

- 1 Réglez le commutateur coulissant POWER sur TUNER.
- 2 Réglez la station radio voulue (voir chapitre "RADIO").
- 3 Appuyez sur la touche STOP-OPEN □△ pour ouvrir le compartiment cassette.
- 4 Introduisez une cassette vierge non protégée et fermez le compartiment cassette.
- 5 Appuyez sur RECORD ○ pour démarrer l'enregistrement.
- 6 Pour une brève interruption, appuyez sur PAUSE ▢▢. Appuyez à nouveau sur PAUSE ▢▢ pour reprendre l'enregistrement.
- 7 Pour mettre fin à l'enregistrement, appuyez sur STOP-OPEN □△.

INFORMATIONS GÉNÉRALES

Entretien général

Évitez d'exposer l'appareil, les piles, les CD ou les cassettes à l'humidité, à la pluie ou à une chaleur excessive (chauffage ou exposition directe au soleil).

Les éléments mécaniques de l'appareil sont dotés de paliers autolubrifiants qui n'ont pas besoin d'être huilés ou lubrifiés!

Vous pouvez nettoyer l'appareil avec un chiffon doux légèrement humide, ne peluchant pas. N'utilisez pas de produits de nettoyage, qui pourraient avoir un effet corrosif.

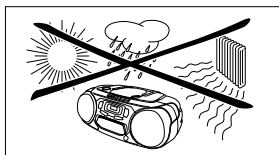

Entretien des platines cassettes

Pour assurer une bonne qualité d'enregistrement et de lecture, nettoyez les éléments (A), (B) et (C) toutes les 50 heures de service environ. Utilisez un coton-tige légèrement humecté d'alcool ou d'un liquide de nettoyage pour têtes magnétiques.

Appuyez sur PLAY ◀ et nettoyez les galets presseurs en caoutchouc (A).

Appuyez sur PAUSE ||| et nettoyez les cabestans (B) et les têtes (C).

Remarque: les têtes (C) peuvent également être nettoyées en faisant passer une fois une cassette de nettoyage.

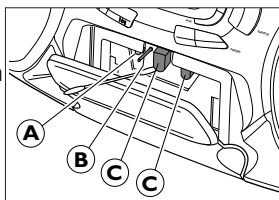

Lecteur de CD et manipulation des CD

Ne touchez jamais la lentille (X) du lecteur de CD. Gardez toujours le compartiment CD fermé pour éviter le dépôt de poussière sur la lentille.

La lentille peut s'embuer si elle passe soudainement d'un milieu froid en milieu chaud. Il n'est alors pas possible de lire un CD. Laissez le lecteur de CD dans un environnement chaud jusqu'à ce que l'humidité se soit évaporée.

Pour retirer sans peine le CD de son boîtier, appuyez sur l'axe central lorsque vous soulevez le CD. Saisissez toujours le CD par la tranche, et remettez-le dans son boîtier après usage.

Pour nettoyer un CD, essuyez-le d'un mouvement droit du centre vers l'extérieur au moyen d'un chiffon doux ne peluchant pas. Un produit de nettoyage risquerait d'endommager le disque compact!

N'apportez jamais d'inscription sur un CD et n'y collez pas d'étiquette.

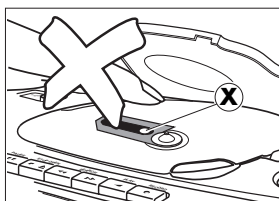

Cet appareil est conforme aux normes de la Communauté européenne en matière d'interférences radio.

ATTENTION

N'essayez en aucun cas de réparer votre appareil vous-même, sous peine d'invalider la garantie.

Dans le cas d'une anomalie de fonctionnement, commencez par vérifier les points ci-dessous avant de donner votre appareil à réparer.

Si vous ne parvenez pas à résoudre le problème en suivant ces instructions, veuillez consulter votre fournisseur ou le centre SAV compétent.

Problème	Cause possible	Solution
Pas de son, pas de courant	Volume mal réglé.	Réglez le volume.
	Écouteurs raccordés.	Déconnectez les écouteurs.
	Cordon d'alimentation mal raccordé.	Raccordez correctement le câble.
	Piles usées.	Changez les piles.
	Piles mal installées.	Installez correctement les piles.
L'appareil ne réagit pas à l'appui des touches	Vous avez tenté de passer de l'alimentation secteur au fonctionnement sur piles sans retirer la fiche.	Retirez la fiche du cordon d'alimentation de la prise AC MAINS de l'appareil.
	Décharge électrostatique.	Débranchez l'appareil de la prise, et rebranchez-le au bout de quelques secondes.
Mauvaise réception radio	Le signal radio est faible.	Orientez l'antenne pour une réception optimale.
	Interférence d'un équipement électrique proche tel que télévision, ordinateur, moteur, etc.	Eloignez la radio d'autres appareils électriques.
Affichage <i>no d ISC</i> ou <i>Ed Err</i>	Le CD est rayé ou sale.	Remplacez ou nettoyez le CD.
	Pas de CD en place.	Introduisez un CD.
	Le CD est à l'envers.	Placez le CD face imprimée vers le haut.
	La lentille laser est embuée.	Attendez que la buée disparaisse.
Le lecteur CD saute certains morceaux	Le CD est endommagé ou sale.	Remplacez ou nettoyez le CD.
	SHUFFLE ou PROGRAM est activé.	Désactivez le mode SHUFFLE ou PROGRAM .
Mauvaise qualité de son de la cassette	Poussière ou saleté sur les têtes, les cabestans ou les galets.	Nettoyez les têtes, les cabestans et les galets.
	Utilisation de cassettes inappropriées (type METAL ou CHROME) pour l'enregistrement.	N'utilisez que des cassettes de type NORMAL pour l'enregistrement.
L'appareil n'enregistre pas	Languette(s) de protection de la cassette cassée(s).	Appliquez un morceau de ruban adhésif sur l'orifice.
La télécommande ne fonctionne pas correctement (uniquement AZ 1208, AZ 1210)	Piles mal installées.	Installez correctement les piles.
	Piles usées.	Changez les piles.
	Trop grande distance de l'appareil.	Réduisez la distance.

CONTROLES

Español

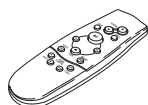
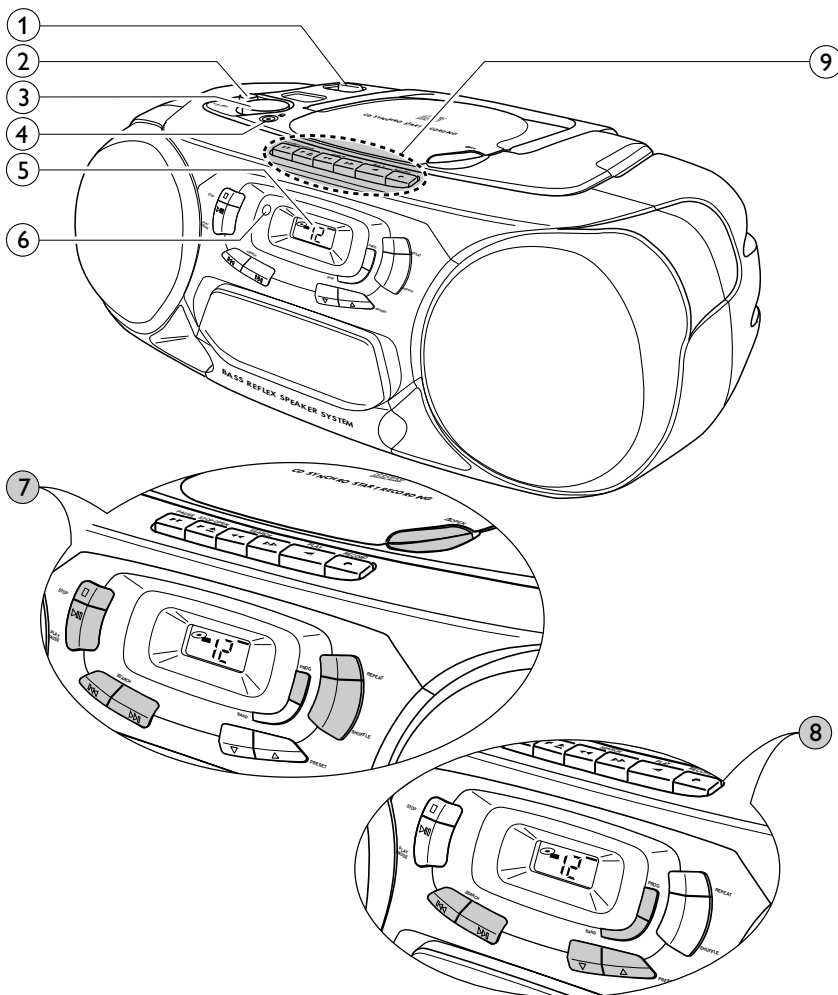





Sólo para
AZ 1208, AZ 1210





FUNCIONES BÁSICAS

- ① POWER: CD, TUNER, TAPE...selecciona la fuente de sonido
 - ② DBB.....realiza las frecuencias graves
 - ③ VOLUMEajusta el nivel de volumen
 - ④ toma de auriculares 3,5 mm
- Nota: al conectar los auriculares se desconectan los altavoces.*
- ⑤ Pantalla de visualización
 - ⑥ REMOTE SENSOR ..sensor correspondiente al control remoto por infrarrojos (sólo para AZ 1208, AZ 1210)







⑦ REPRODUCTOR CD

-  OPENabre el compartimento del CD
- STOP detiene la marcha del reproductor CD y borra el programa actual
- PLAY-PAUSE pone en marcha e interrumpe la reproducción CD
- SEARCH  realiza un salto y busca adelante y atrás
- PROGRAMprograma números de pistas y revisa el programa
- SHUFFLErealiza la reproducción de las pistas del CD en orden aleatorio
- REPEATrepite una pista, el CD entero o el programa













⑧ RADIO

- SEARCH  sintoniza las diferentes estaciones de radio
- BAND.....selecciona una banda de señal
- PROGRAMprograma las emisoras de radio prefijadas
- PRESET  selecciona una emisora de radio prefijada

⑨ GRABADORA

- PAUSE interrumpe la grabación o la reproducción
- STOP-OPEN  detiene la cinta y abre el compartimento del casete
- SEARCH rebobina la cinta hacia atrás
- SEARCH rebobina la cinta hacia adelante
- PLAY inicia la reproducción
- RECORD inicia la grabación

CONTROL REMOTO (sólo para AZ 1208, AZ 1210)

- VOLUME  disminuye o aumenta el nivel de volumen
- SHUFFLErealiza la reproducción de las pistas del CD en orden aleatorio
- REPEATrepite una pista, el CD entero o el programa
- inicia e interrumpe la reproducción del CD
-  selecciona el inicio de la pista actual, la anterior o alguna de las posteriores del CD
- para la reproducción del CD y borra el programa
- SEARCH  busca hacia atrás y hacia adelante en la pista del CD
- PRESET  selecciona una emisora de radio prefijada
- TUNING  sintoniza las emisoras de radio

Pilas

Para el equipo (opcional)

Abrir el compartimento de las pilas del equipo, e introducir 6 pilas tipo **R20, UM-1** ó **D** (preferiblemente alcalinas).

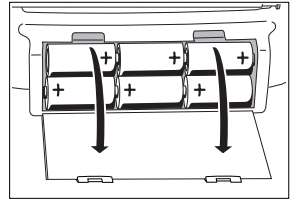

Para el control remoto (sólo para AZ 1208, AZ 1210)

Abrir el compartimento de las pilas del control remoto, e introducir 2 pilas tipo **R03, UM-4** ó **AAA** (preferiblemente alcalinas).

Retirar las pilas si se encuentran ya agotadas o si el equipo no va a ser utilizado durante un período de tiempo prolongado.

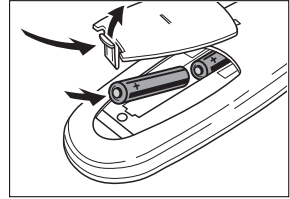

Las pilas contienen sustancias químicas, por lo que su eliminación debe realizarse de forma adecuada.

Red eléctrica

1 Comprobar que la tensión de red indicada en la placa de especificaciones corresponde a la tensión de red local. Si no es así, consultar con su distribuidor u organización de servicio habitual. **La placa de especificaciones está situada en la parte inferior del equipo.**

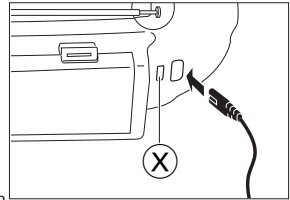

2 Si el equipo se encuentra equipado con un selector de tensión VOLTAGE selector (⊗), colocar este selector al valor de la tensión de red local.

3 Conectar el cable de alimentación a la entrada de AC MAINS y a la toma de red de la pared. Con ello la alimentación de red queda conectada. **El cable de alimentación se encuentra situado en el interior del compartimento de las pilas.**

El suministro mediante pilas quedará desconectado cuando el equipo se conecte a la red eléctrica. Para volver a utilizar la alimentación con pilas, desconectar el cable de alimentación de la entrada de AC MAINS de la unidad.

Para desconectar por completo el equipo de la red, retirar el conector de la toma de red de la pared.

Información medioambiental

Se ha suprimido todo el material de embalaje innecesario. Hemos hecho todo lo posible por que el embalaje pueda separarse en tres materiales independientes: cartón (caja), poliestireno expandible (amortiguación) y polietileno (bolsas, plancha de espuma protectora).

Los materiales que componen el equipo son reciclables y reutilizables si son desmontados por una empresa especializada. Por favor, siga las normas y regulaciones locales a la hora de tirar los materiales de embalaje, pilas agotadas o su antiguo equipo a la basura.

FUNCIONES BÁSICAS

Puesta en marcha y parada

Colocar el interruptor POWER en la posición correspondiente a la fuente de sonido deseada: CD, TUNER o TAPE.

El equipo se apaga cuando el mando deslizante POWER está en la posición OFF/TAPE y las teclas de la platina magnetofónica están en posición neutra.

Nota: Si está Ud. haciendo funcionar el equipo con pilas, asegúrese siempre de dejar desconectado el equipo tras su utilización. Con ello evitará un consumo innecesario de energía.

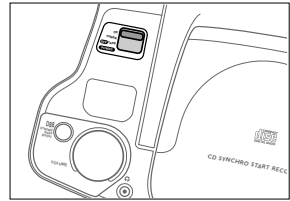

Ajuste del volumen y sonido

Ajustar el volumen utilizando el control VOLUME.

- Visualización en pantalla: Nivel de volumen de 0 a 32 (sólo para AZ 1208, AZ 1210).

Puede aumentarse o disminuirse el nivel de frecuencias graves pulsando DBB.

El nivel de los graves se puede también reforzar colocando el equipo frente a una pared o en un estante. No cubrir ninguna abertura y dejar suficiente espacio alrededor de la unidad para su ventilación.

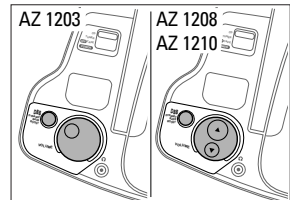

Mejora de la recepción de radio

Para las emisoras de **FM**, extienda la antena telescópica. Para mejorar la señal, incline y gire la antena. Reduzca la longitud si la señal es demasiado intensa (muy cerca del transmisor).

Para emisoras **MW** y **LW**, oriente la antena interior girando el equipo completo. La antena telescópica no es necesaria.

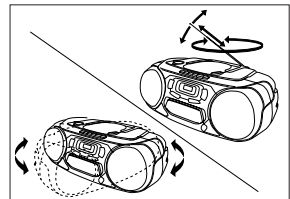

RADIO

Sintonía de las emisoras de radio

- 1 Colocar el interruptor POWER en la posición TUNER.
- 2 Seleccione la banda utilizando el selector BAND.
→ Indicación del visualizador: la banda seleccionada.
- 3 Pulse SEARCH ◀◀ o ▶▶ durante 1 segundo aproximadamente y después suelte el botón.
→ La radio sintoniza automáticamente una emisora con fuerza suficiente. Indicación del visualizador durante la sintonía automática: *Sr ch*.
- 4 Repita este procedimiento hasta que encuentre la emisora que desea.

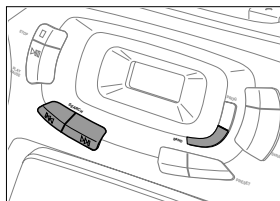

Para sintonizar un transmisor débil, pulse brevemente SEARCH ◀◀ o ▶▶ con la frecuencia que sea necesaria para una recepción óptima, o hasta que el visualizador indique la frecuencia correcta.

Programación de emisoras de radio (29 emisoras prefijadas)

Puede almacenar en la memoria hasta 29 emisoras de radio. Al sintonizar una emisora prefijada, el visualizador indica el número de preselección (1 al 29).

- 1 Colocar el interruptor POWER en la posición TUNER.
- 2 Pulse PROGRAM para entrar en el modo programación.
→ Durante la programación, **PROGRAM** centellea en el visualizador.
- 3 Sintonice la emisora deseada con SEARCH ◀◀ o ▶▶, tal como se ha descrito antes (ver "Sintonía de las emisoras de radio").
→ Si la frecuencia ya está almacenada en la memoria, se indicará el número preestablecido.
- 4 Pulse PRESET ▽ o △ para asignar un número del 1 al 29 a la estación prefijada.
- 5 Pulse PROGRAM para confirmar los valores.

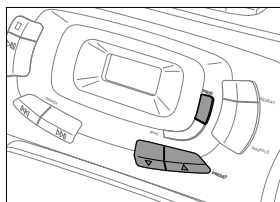

Sintonía de emisoras prefijadas

Pulse PRESET ▽ o △ hasta que el número prefijado que desea aparezca en el visualizador.



Reproducción del CD

- 1 Colocar el interruptor POWER en la posición CD.
- 2 Pulsar \triangle OPEN para abrir el compartimento del CD.
- 3 Introducir un CD de audio (la cara impresa hacia arriba) y cierre el compartimento del CD.
 - El reproductor de CD se pone en marcha y lleva a cabo una exploración de la lista de contenidos del CD. En ese momento el reproductor de CD se detiene. Indicación en pantalla: Número total de pistas y tiempo total de reproducción del CD.
- 4 Pulsar el botón PLAY·PAUSE $\triangleright \parallel$ para que comience la reproducción del CD.
 - Indicación en pantalla: el número de pista actual.
- 5 Pulsar el botón de STOP \square para detener la reproducción del CD.
 - Indicación en pantalla: el número total de pistas.

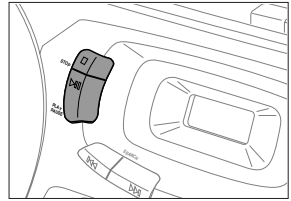
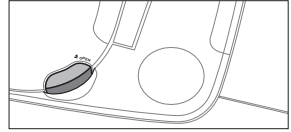

Se puede interrumpir la reproducción del CD pulsando PLAY·PAUSE $\triangleright \parallel$. Puede continuarse la reproducción pulsando de nuevo el botón.

- Indicación en pantalla: centellea el tiempo transcurrido de la posición actual.



Nota: La reproducción del CD se detendrá también si:

- se abra el compartimento del CD,
- se llega al final del CD, o
- se coloca el interruptor POWER en las posiciones TUNER o TAPE.

Si se lleva a cabo alguna operación errónea durante el funcionamiento del reproductor de CD, o si éste no puede llevar a cabo la lectura del CD, la pantalla muestra la indicación $CD Err$. (Ver el capítulo referente a "LOCALIZACIÓN DE AVERÍAS").

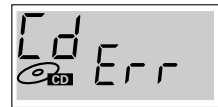

Si se pulsa PLAY·PAUSE $\triangleright \parallel$ si sin haberse introducido ningún CD, la pantalla muestra la indicación $no d 15C$.



REPRODUCTOR CD

Diferentes modos de reproducción: SHUFFLE / REPEAT

SHUFFLE – Reproducción en orden aleatorio

- 1 Pulsar SHUFFLE antes o durante la reproducción del CD.
 - Todas las pistas del CD (o del programa si es el caso) se reproducirán en orden aleatorio.
- 2 Pulsar SHUFFLE de nuevo para volver al modo de reproducción normal de CD.

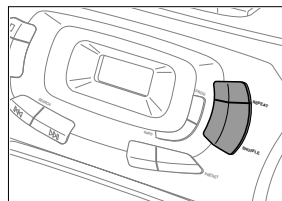

REPEAT – Repetición del CD completo o de una de las pistas del CD

- 1 Antes o durante la reproducción del CD, pulsar REPEAT varias veces para conseguir que la pantalla muestre los diferentes modos de repetición.
 - **REPEAT**: se reproduce la pista actual repetidamente.
 - **REPEAT ALL**: se reproduce el programa o CD completo repetidamente.
- 2 Pulsar REPEAT hasta que la indicación de pantalla desaparece para volver al modo de reproducción de CD normal.

Nota: Se pueden activar los diferentes modos de reproducción al mismo tiempo, por ejemplo, se puede reproducir de forma repetida todo el CD o el programa en orden aleatorio (SHUFFLE REPEAT ALL).

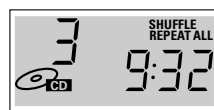

Búsqueda atrás << y adelante >>

Selección de otra pista

Pulsar brevemente el botón SEARCH << ó >> una/varias veces para saltar al principio de la pista actual/anterior o a alguna de las siguientes.

Durante la reproducción:

La reproducción del CD continúa automáticamente con la pista seleccionada.

Cuando se detiene la reproducción del CD:

Pulsar PLAY-PAUSE ▷|| para poner en marcha la reproducción del CD.

→ Indicación en pantalla: aparece el número de pista seleccionada.

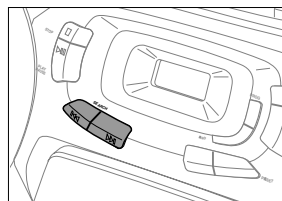

Búsqueda de una sección durante la reproducción de CD

- 1 Mantener pulsado el botón SEARCH << ó >> hasta encontrar una sección particular en dirección de avance o de retroceso.
 - La reproducción del CD continúa a volumen bajo.

- 2 Soltar el botón cuando se haya alcanzado la sección deseada.

Nota: En los modos SHUFFLE y REPEAT o cuando se reproduzca un programa, la búsqueda sólo es posible dentro de la pista en particular.

Programación de los números de pistas

Se pueden seleccionar números de pistas y almacenarlos en la memoria según la secuencia deseada. Se puede almacenar cualquier pista más de una vez. Se pueden almacenar en la memoria un máximo de 20 pistas.

- 1 Seleccionar la pista deseada con SEARCH ◀◀ ó ▶▶.
- 2 Tan pronto como se visualice el número correspondiente a la pista deseada, pulsar el botón PROGRAM para almacenar así la pista en la memoria.
 - Aparece **PROGRAM** en la pantalla y se indica el número de pistas almacenadas. Después *prog* se enciende brevemente.
- 3 Seleccionar y almacenar de la misma manera todas las pistas deseadas.

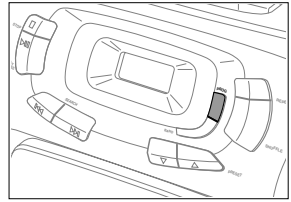

Se pueden comprobar los datos grabados pulsando el botón PROGRAM durante más de 2 segundos.

- La pantalla muestra todos los números de pistas almacenadas presentados por orden secuencial.

Si se intenta almacenar más de 20 pistas, la pantalla muestra la indicación *FULL*.



Quando carregar na tecla PROGRAM e não existir nenhuma faixa selecionada, aparecerá no mostrador a indicação *no SEL*.



Reproducción del programa

Si se han seleccionado las pistas en la posición de parada, pulsar PLAY-PAUSE ▷◻◻.

Si se han seleccionado las pistas durante la reproducción del CD, pulsar en primer lugar STOP ◻, pulsando a continuación PLAY-PAUSE ▷◻◻.



Borrando el programa cuando se para la reproducción del CD

Desde la posición de parada, pulsar STOP ◻.

- La indicación *no prog* se ilumina brevemente, **PROGRAM** desaparece y el programa queda borrado.



Nota: El programa quedará borrado también si

- se interrumpe la fuente de alimentación,
- se abre el compartimento del CD, o
- se coloca el interruptor POWER en las posiciones TUNER o TAPE.

GRABADORA

Reproducción de un casete

- 1 Colocar el interruptor POWER en la posición TAPE.
- 2 Pulsar STOP-OPEN □△ para abrir el compartimento de casete.
- 3 Introducir un casete ya grabado, con el lado abierto hacia arriba, y cerrar el compartimento de casete.
- 4 Pulsar PLAY < para iniciar la reproducción.
- 5 Pulsar >> ó << para rebobinar o avanzar rápido la cinta.
- 6 Para parar la cinta, pulsar STOP-OPEN □△.

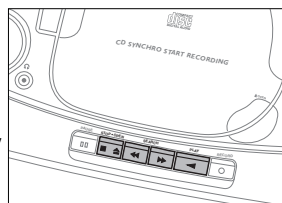

Nota: Cuando la cinta llega al final, las teclas quedan liberadas automáticamente.

Información general acerca de la grabación

La grabación es permisible siempre que no se infrinjan derechos de autor, u otros derechos de terceros.

Para la grabación en este equipo se recomienda utilizar un casete de tipo NORMAL (IEC tipo I). Esta platina no es apta para grabación en casetes de tipo CHROME (IEC tipo II), o METAL (IEC tipo IV).

El nivel de grabación queda ajustado de forma automática. Los controles de VOLUME y DBB no afectan a la grabación.

Al principio y al final de cada cinta, no tiene lugar grabación alguna durante los 7 segundos de duración en los que la cabecera de cinta pasa por los cabezales de grabación.

Protección de las cintas frente a un borrado accidental

Mantener la cara del casete a proteger frente al usuario y romper la lengüeta del lado izquierdo. De esta manera, la grabación en esta cara ya no será posible.

Si se desea volver a grabar sobre esta cara protegida del casete, cubrir la abertura con un trozo de cinta adhesiva.

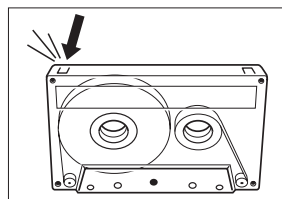

Grabación del reproductor de CD - CD synchro start

- 1 Colocar el interruptor POWER en la posición CD.
- 2 Introducir un CD y, si se desea, realizar la programación de los números de pistas deseadas.
- 3 Pulsar STOP-OPEN □△ para abrir el compartimento de casete.
- 4 Introducir un casete virgen desprotegido para grabación y cerrar el compartimento de casete.
- 5 Pulsar RECORD ○ para iniciar la grabación.
 - La reproducción del CD o del programa se inicia automáticamente. No es necesario poner en marcha el reproductor de CD por separado.
- 6 Para interrupciones breves, pulsar PAUSE ▯▯. Pulsar la tecla PAUSE ▯▯ de nuevo para reanudar la grabación.
- 7 Para detener la grabación, pulsar STOP-OPEN □△.

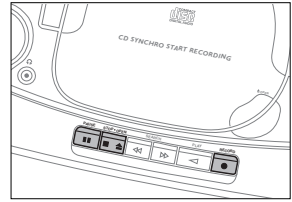

Nota: la grabación puede reiniciarse desde diferentes posiciones:

- si el reproductor de CD se encuentra en modo de pausa, la grabación se iniciará desde esa misma posición (utilizar SEARCH ◀◀ ó ▶▶);
- si el reproductor de CD se encuentra en modo de parada, la grabación se iniciará desde el principio del CD o del programa.

Grabación de la radio

- 1 Colocar el interruptor POWER en la posición TUNER.
- 2 Sintonizar la emisora de radio deseada (ver el capítulo "RADIO").
- 3 Pulsar STOP-OPEN □△ para abrir el compartimento de casete.
- 4 Introducir un casete virgen desprotegido para grabación y cerrar el compartimento de casete.
- 5 Pulsar RECORD ○ para iniciar la grabación.
- 6 Para interrupciones breves, pulsar PAUSE ▯▯. Pulsar la tecla PAUSE ▯▯ de nuevo para reanudar la grabación.
- 7 Para detener la grabación, pulsar □△.

INFORMACIÓN GENERAL

Mantenimiento general

No exponer el equipo, pilas, CDs o cintas a la humedad, lluvia, polvo o excesivo calor (ya sea causado por el calentamiento del propio equipo, como por la exposición directa a los rayos solares).

Los componentes mecánicos del equipo contienen mecanismos auto-engrasantes y ¡no deben ser por tanto lubricados!

Se puede limpiar el equipo con un paño suave ligeramente húmedo y que no forme hilos. No utilizar agentes limpiadores ya que pueden tener efectos corrosivos.

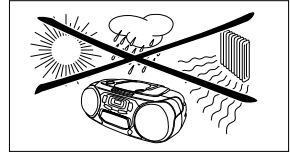

Mantenimiento de tape deck

Para asegurar una calidad adecuada tanto de grabación como de reproducción, limpiar las piezas (A), (B) y (C) después de aproximadamente cada 50 horas de funcionamiento. Utilizar un trozo de algodón ligeramente humedecido con alcohol o con fluido limpiador de cabezales.

Pulsar PLAY <1> y limpiar los rodillos de presión de goma (A).

Pulsar PAUSE <2> y limpiar los ejes de arrastre (B) y los cabezales (C).

Nota: La limpieza de los cabezales (C) también puede realizarse reproduciendo una vez una cinta limpiadora.

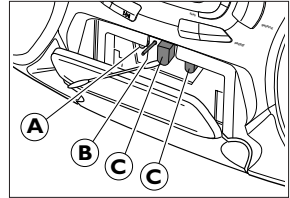

Reproductor CD y manejo de los CD

La lente (X) del reproductor de CD no debe tocarse en ningún caso. Mantenga siempre cerrado el compartimento del CD para evitar el polvo en la lente.

La lente puede quedar turbia cuando el equipo se traslade de forma rápida de un ambiente frío a un ambiente templado. La reproducción de un CD no es entonces posible. Dejar el reproductor CD en un ambiente templado hasta que la humedad se evapore.

La extracción del CD de su caja es fácil, basta con pulsar el eje central de la caja mientras se levanta el CD. Coger siempre el CD por los bordes y colocarlo siempre en su caja tras su utilización.

Para limpiar el CD, frotarlo siguiendo líneas rectas desde el centro al exterior utilizando un paño suave, libre de hilos. ¡Cualquier agente limpiador puede dañar el disco!

No escriba nunca sobre un CD ni pegue al mismo ningún tipo de etiqueta.

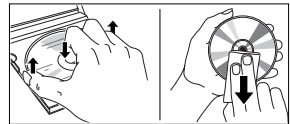
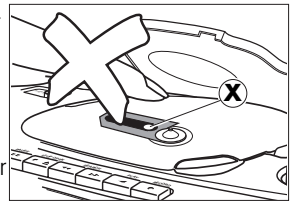

Este reproductor cumple las normas para interferencias de radio establecidas por la Comunidad Europea.

ADVERTENCIA

Bajo ninguna circunstancia deberá intentar el usuario reparar por sí mismo el equipo, ya que esto invalidará la garantía.

Si se produce un fallo, comprobar en primer lugar los puntos listados a continuación antes de llevar el equipo a reparar.

Si no es usted capaz de resolver un problema mediante el seguimiento de estas ayudas, consulte a su distribuidor o centro de servicio.

Problema	Causa posible	Solución
No hay sonido, no se activa	No se ha ajustado VOLUME.	Ajustar el volumen.
	Se encuentra conectado el auricular.	Desconectar auriculares.
	El cable de alimentación no se encuentra conectado fijamente.	Conectar el cable de alimentación adecuadamente.
	Las pilas están agotadas.	Sustituir por pilas nuevas.
	Las pilas se han introducido incorrectamente.	Introducir las pilas correctamente.
	Se ha intentado cambiar el suministro de pilas sin haber retirado el cable de alimentación de red.	Retirar el cable de alimentación de la toma AC MAINS del equipo.
No hay reacción al funcionamiento de las teclas	Descarga electrostática.	Desconectar el equipo de la fuente de alimentación, volver a conectar transcurridos unos segundos.
Recepción deficiente de la radio	Señal débil de radio.	Dirigir la antena hasta conseguir la recepción óptima.
	Interferencia causada por la proximidad de equipos eléctricos como aparatos de TV, ordenadores, motores, etc.	Mantener la radio alejada de cualquier equipamiento eléctrico.
Indicación <i>no d 15C</i> <i>o Cd Err</i>	El CD se encuentra rayado o sucio.	Sustituir o limpiar el CD.
	No se ha introducido CD.	Introducir un CD.
	El CD se ha introducido al revés.	Introducir el CD con la cara impresa hacia arriba.
	La lente láser está turbia.	Esperar hasta que haya desaparecido el vapor condensado de la lente.
El CD salta pistas	El CD se encuentra dañado o está sucio.	Sustituir o limpiar el CD.
	SHUFFLE o PROGRAM se encuentra(n) activado(s).	Desconectar la reproducción SHUFFLE o PROGRAM .
Deficiente calidad de sonido del casete	Polvo y suciedad en los cabezales, rodillos de arrastre o rodillos de presión.	Limpiar los cabezales, rodillos de arrastre, y rodillos de presión.
	Utilización de un tipo de casete no apropiado (METAL o CHROME) para la grabación.	Utilizar únicamente casetes de tipo NORMAL para la grabación.
No funciona la grabación	Es posible que las lengüetas del casete hayan sido arrancadas.	Aplicar un trozo de cinta adhesiva a la abertura.
El control remoto no funciona correctamente (sólo para AZ 1208, AZ 1210)	Las pilas se han introducido incorrectamente.	Introducir las pilas correctamente.
	Las pilas están desgastadas.	Introducir pilas nuevas.
	La distancia al equipo es demasiado grande.	Reducir la distancia.

BEDIENUNGSELEMENTE

Deutsch

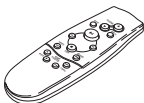
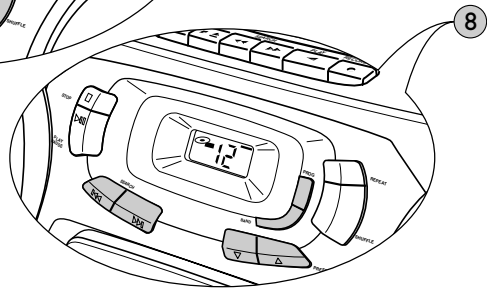
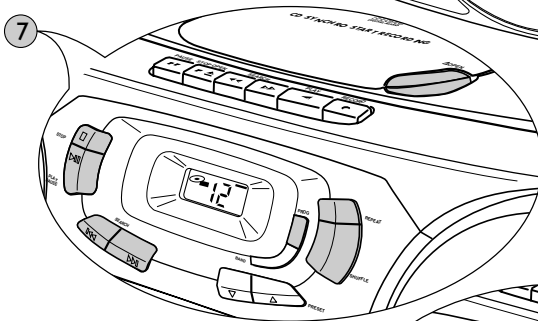
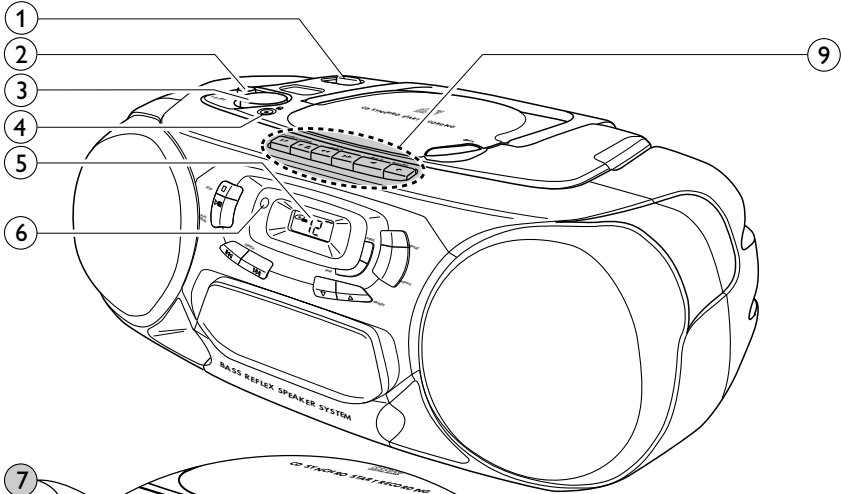

**Nur für
AZ 1208, AZ 1210**





GRUNDFUNKTIONEN

- ① POWER: CD, TUNER, TAPE...wählt die Signalquelle
- ② DBBverstärkt den Bass
- ③ VOLUMEregelt die Lautstärke
- ④ 3.5 mm Kopfhörerbuchse





Anmerkung: Die Lautsprecher werden beim Anstecken der Kopfhörer abgeschaltet.

- ⑤ Anzeige
- ⑥ REMOTE SENSOR..Sensor für die Infrarotfernbedienung (nur für AZ 1208, AZ 1210)







⑦ CD-SPIELER

-  OPENöffnet die CD-Klappe
- STOP unterbricht die Wiedergabe und löscht ein Programm
- PLAY-PAUSE beginnt und unterbricht die Wiedergabe
- SEARCH  sucht und springt vorwärts und rückwärts
- PROGRAMprogrammiert Titel und überprüft Programme
- SHUFFLEspielt die Titel in zufälliger Reihenfolge
- REPEATwiederholt die CD oder einen Titel













⑧ RADIO

- SEARCH  stellt den Sender ein
- BANDwählt den Wellenbereich
- PROGRAMprogrammiert die Vorwahlsender
- PRESET  wählt einen Vorwahlsender

⑨ KASSETTENRECORDER

- PAUSE unterbricht die Aufnahme oder Wiedergabe
- STOP-OPEN  stoppt das Band und öffnet das Kassettenfach
- SEARCH spult das Band zurück
- SEARCH spult das Band vor
- PLAY beginnt die Wiedergabe
- RECORD beginnt die Aufnahme

FERNBEDIENUNG (nur für AZ 1208, AZ 1210)

- VOLUME  regelt die Lautstärke
- SHUFFLEspielt die Titel einer CD in Zufallsreihenfolge
- REPEATwiederholt einen Titel, eine CD oder ein Programm
- beginnt und unterbricht CD Wiedergabe
-  wählt den Anfang des aktuellen Titels oder vorhergehende/nachfolgende Titel einer CD
- beendet CD Wiedergabe und löscht ein Programm
- SEARCH  sucht rückwärts/vorwärts in einem CD Titel
- PRESET  wählt einen Vorwahlsender
- TUNING  stellt den Sender ein

STROMVERSORGUNG

Batterien

Für das Gerät (nicht mitgeliefert)

Öffnen Sie das Batteriefach und legen Sie 6 Batterien (vorzugsweise Alkalibatterien) der Type **R20, UM-1** oder **D** ein.

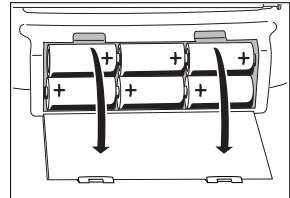

Für die Fernbedienung (nur für AZ 1208, AZ 1210)

Öffnen Sie das Batteriefach der Fernbedienung und legen Sie zwei Batterien (vorzugsweise Alkalibatterien) der Type **R03, UM-4** oder **AAA** ein.

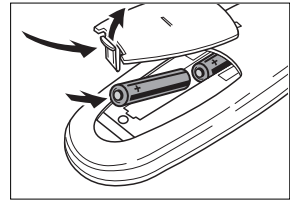

Entfernen Sie die Batterien, wenn sie leer sind oder für längere Zeit nicht verwendet werden.

Batterien enthalten chemische Substanzen, deshalb sollten sie ordnungsgemäß entsorgt werden.

Deutsch

Netzbetrieb

- 1 Prüfen Sie, ob die am Typenschild angegebene Spannung mit der örtlichen Netzspannung übereinstimmt. Sollte dies nicht der Fall sein, wenden Sie sich an Ihren Fachhändler oder Ihre Servicestelle. **Das Typenschild befindet sich an der Unterseite des Geräts.**
- 2 Wenn das Gerät mit einem Netzspannungsumschalter VOLTAGE (X) ausgerüstet ist, stellen Sie diesen auf die örtliche Netzspannung ein.
- 3 Verbinden Sie das Netzkabel mit der Buchse AC MAINS und der Netzsteckdose. Dadurch wird das Netzteil eingeschaltet. **Das Netzkabel befindet sich im Batteriefach.**

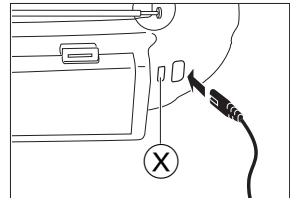

Wenn das Netzkabel an das Gerät angeschlossen ist, wird die Batterieversorgung ausgeschaltet. Um auf Batterieversorgung umzuschalten ziehen Sie den Stecker aus der AC MAINS Buchse.

Um das Gerät vollständig vom Netz zu trennen, ziehen Sie den Stecker aus der Steckdose.

Umweltinformationen

Überflüssiges Verpackungsmaterial wurde vermieden. Wir haben unser Möglichstes getan, die Verpackung in drei Materialien trennbar zu machen: Wellpappe (Schachtel), expandiertes Polystyrol (Puffer) und Polyethylen (Säcke, Schaumstofffolien).

Ihr Gerät besteht aus Materialien, die von darauf spezialisierten Betrieben wiederverwertet werden können. Bitte informieren Sie sich darüber, wie Sie Verpackungsmaterialien, leere Batterien und alte Geräte entsprechend den örtlichen Bestimmungen entsorgen können.

Ein- und Ausschalten

Schieben Sie den Schalter POWER in die Position für die gewünschte Tonquelle: CD, TUNER oder TAPE.

Das Gerät ist ausgeschaltet, wenn der sich der Schalter POWER in der Position **OFF**/TAPE befindet und die Tasten des Kassettenrecorders entriegelt sind.

Anmerkung: Wenn Sie das Gerät mit Batterien betreiben stellen Sie sicher, daß das Gerät nach der Verwendung ausgeschaltet ist. Dies hilft unnötigen Energieverbrauch zu vermeiden.

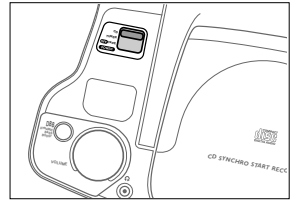

Lautstärke und Klang einstellen

Regeln Sie die Lautstärke mit der Taste VOLUME.

→ Anzeige: Lautstärke 0 bis 32 (nur bei AZ 1208, AZ 1210).

Verstärken und verringern Sie den Bass durch drücken der Taste DBB.

Sie können die Basswiedergabe auch verstärken, indem Sie das Gerät an eine Wand oder in ein Fach stellen. Decken Sie keine Belüftungsöffnungen ab und achten Sie darauf, daß um das Gerät genug Raum zur Luftzirkulation vorhanden ist.

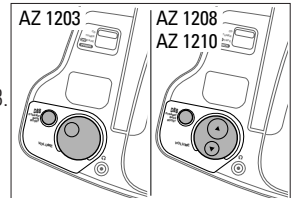

Verbessern des Radioempfangs

Für **FM** Sender, ziehen Sie die Teleskopantenne aus. Drehen und schwenken Sie die Antenne um den Empfang zu verbessern. Wenn das Signal zu stark ist (in Sendernähe), reduzieren Sie die Antennenlänge.

Für **MW** und **LW** Sender, richten Sie die eingebaute Antenne aus indem Sie das Gerät drehen. Die Teleskopantenne ist in diesem Fall nicht notwendig.

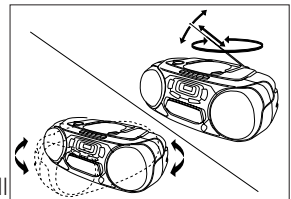

RADIO

Einstellen der Sender

- 1 Schieben Sie den Schalter POWER auf TUNER.
- 2 Wählen Sie den Wellenbereich mit BAND.
→ Anzeige: Der gewählte Wellenbereich.
- 3 Drücken Sie SEARCH ◀◀ oder ▶▶ für ca. 1 Sekunde und lassen dann Sie den Knopf los.
→ Der Radio stellt sich automatisch auf einen Sender mit ausreichender Stärke ein. Anzeige während der automatischen Einstellung: *Srch*.
- 4 Wiederholen Sie diesen Vorgang bis Sie einen Sender finden der Ihnen gefällt.

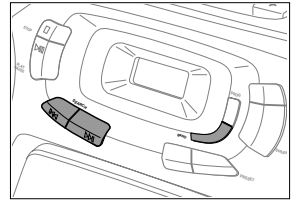

Um auf einen schwachen Sender einzustellen, drücken Sie kurz SEARCH ◀◀ oder ▶▶, so oft wie für einen optimalen Empfang notwendig oder bis die korrekte Frequenz angezeigt wird.

Programmieren von Sendern (29 Vorwahlsender)

Sie können bis zu 29 Sender speichern. Wenn Sie auf einen Vorwahlsender einstellen, wird dessen Speicherplatznummer (1 bis 29) angezeigt.

- 1 Schieben Sie den Schalter POWER auf TUNER.
- 2 Drücken Sie PROGRAM um den Programmiermodus einzuschalten.
→ Während der Programmiermodus aktiv ist, blinkt **PROGRAM** in der Anzeige.
- 3 Stimmen Sie, wie vorher beschrieben, mit SEARCH ◀◀ oder ▶▶ auf einen gewünschten Sender ab (siehe "Einstellen der Sender").
→ Wenn der Sender schon gespeichert ist, werden die Speicherplatznummer und die Frequenz angezeigt.
- 4 Drücken Sie PRESET ▽ oder △ um dem Sender eine Speicherplatznummer – von 1 bis 29 – zu geben.
- 5 Drücken Sie PROGRAM um die Einstellung zu speichern.

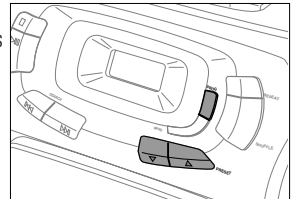

Verwenden der Vorwahlsender

Drücken Sie PRESET ▽ oder △ bis die Nummer des gewünschten Vorwahlsenders angezeigt wird.



Abspielen einer CD

- 1 Schieben Sie den Schalter POWER auf CD.
- 2 Drücken Sie \triangle OPEN um die CD-Klappe zu öffnen.
- 3 Legen Sie eine Audio CD (bedruckte Seite nach oben) ein und schließen Sie die CD-Klappe.
 - Der CD-Spieler startet, liest die Inhaltsangabe der CD und stoppt dann. Anzeige: Die Anzahl der Titel und die Spieldauer der CD.
- 4 Drücken Sie PLAY-PAUSE $\triangleright \parallel$ um die CD abzuspielen.
 - Anzeige: Die aktuelle Titelnummer.
- 5 Drücken Sie STOP \square um die Wiedergabe zu beenden.
 - Anzeige: Die Anzahl der Titel der CD.

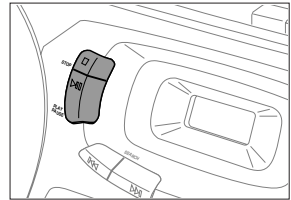
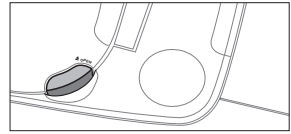

Sie können die Wiedergabe unterbrechen indem Sie PLAY-PAUSE $\triangleright \parallel$ drücken. Setzen Sie die Wiedergabe fort indem Sie die Taste noch einmal drücken.

→ Anzeige: Die Zeit der aktuellen Position blinkt.

Anmerkung: Die Wiedergabe wird unterbrochen wenn:

- die CD-Klappe geöffnet wird,
- das Ende der CD erreicht ist oder
- der Schalter POWER auf TUNER oder TAPE bewegt wird.

Bei einem Bedienfehler oder wenn der CD-Spieler die CD nicht lesen kann, zeigt die Anzeige Cd Err (siehe Kapitel "FEHLERBEHEBUNG").

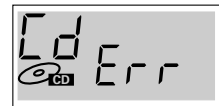

Wenn Sie PLAY-PAUSE $\triangleright \parallel$ drücken und es ist keine CD eingelegt zeigt die Anzeige no d 15c .



CD-SPIELER

Betriebsarten: SHUFFLE / REPEAT

SHUFFLE – Wiedergabe in zufälliger Reihenfolge

- 1 Drücken Sie SHUFFLE vor oder während der Wiedergabe.
 - Alle Titel der CD (oder des Programmes) werden in zufälliger Reihenfolge gespielt.
- 2 Um zur normalen Wiedergabe zurückzukehren drücken Sie noch einmal SHUFFLE.

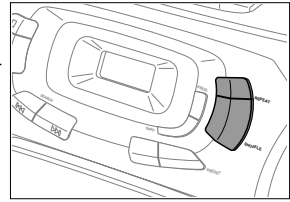

REPEAT – Wiederholung der CD oder eines Titels

- 1 Wenn Sie REPEAT vor oder während der Wiedergabe wiederholt drücken, werden in der Anzeige die verschiedenen Möglichkeiten der Wiederholung angezeigt.
 - **REPEAT**: der aktuelle Titel wird wiederholt.
 - **REPEAT ALL**: die gesamte CD (bzw. das Programm) wird wiederholt.
- 2 Um zur normalen Wiedergabe zurückzukehren drücken Sie REPEAT bis **REPEAT** in der Anzeige erlischt.

Anmerkung: Sie können die Betriebsarten miteinander kombinieren. Sie können zum Beispiel die gesamte CD in zufälliger Reihenfolge wiederholt abspielen (**SHUFFLE REPEAT ALL**).

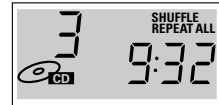

Rückwärts << und vorwärts >> suchen

Wählen eines Musiktitels

Drücken Sie einmal/mehrmals kurz SEARCH << oder >> um zum Anfang des aktuellen/vorhergehenden oder nächsten Titels zu springen.

Während der Wiedergabe:

Die Wiedergabe setzt automatisch mit dem gewählten Titel fort.

Wenn die Wiedergabe der CD gestoppt ist:

Drücken Sie PLAY-PAUSE >|| um die Wiedergabe zu starten.

→ Anzeige: Die gewählte Titelnummer.

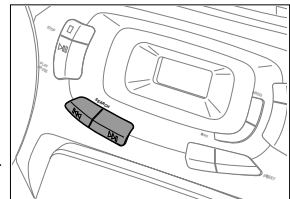

Suchen einer bestimmten Stelle während der Wiedergabe

- 1 Halten Sie SEARCH << oder >> gedrückt um eine bestimmte Stelle vorwärts oder rückwärts zu suchen.
 - Die Wiedergabe wird leise fortgesetzt.
- 2 Lassen Sie den Knopf aus, wenn Sie die gewünschte Stelle erreicht haben.

Anmerkung: In den Betriebsarten SHUFFLE und REPEAT oder wenn ein Programm gespielt wird, kann nur innerhalb des aktuellen Titels gesucht werden.

Programmieren von Titeln

Sie können bis zu 20 Titel wählen, speichern und in der von Ihnen gewünschten Reihenfolge abspielen. Ein Titel kann auch mehrmals gespeichert werden.

1 Wählen Sie den gewünschten Titel mit SEARCH ◀◀ oder ▶▶.

2 Wenn die Nummer des gewünschten Titels angezeigt wird, drücken Sie PROGRAM um den Titel zu speichern.

→ **PROGRAM** erscheint in der Anzeige und die Nummer des gespeicherten Titels wird angezeigt. Dann leuchtet *prog* kurz auf.

3 Wählen und speichern Sie alle gewünschten Titel auf diese Art.

Sie können Ihr Programm kontrollieren indem Sie PROGRAM länger als 2 Sekunden gedrückt halten.

→ Es werden alle gespeicherten Titel nacheinander angezeigt.

Wenn Sie versuchen mehr als 20 Titel zu speichern wird *FULL* angezeigt.

Wenn Sie PROGRAM drücken und es ist kein Titel ausgewählt, wird *no SEL* angezeigt.

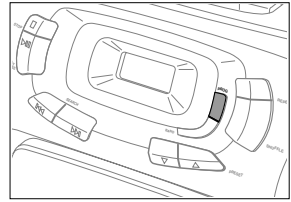

Abspielen des Programmes

Wenn Sie die Titel in der "Stopp-Position" gespeichert haben drücken Sie PLAY·PAUSE ▷◻.

Wenn Sie die Titel während der Wiedergabe gespeichert haben drücken Sie zuerst STOP ◻, dann drücken Sie PLAY·PAUSE ▷◻.



Löschen des Programmes wenn die Wiedergabe der CD gestoppt ist

In der "Stopp-Position" drücken Sie STOP ◻.

→ *no prog* leuchtet kurz auf, **PROGRAM** erlischt und ihr Programm ist gelöscht.

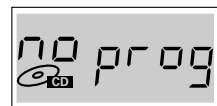

Anmerkung: Das Programm wird auch gelöscht, wenn Sie:

- die Stromversorgung unterbrechen,
- die CD-Klappe öffnen oder
- den Schalter POWER auf TUNER oder TAPE stellen.

KASSETTENRECORDER

Abspielen einer Kassette

- 1 Schieben Sie den Schalter POWER auf TAPE.
- 2 Drücken Sie STOP-OPEN □△ um das Kassettenfach zu öffnen.
- 3 Legen Sie eine bespielte Kassette mit der Öffnung nach vorne ein und schließen Sie das Kassettenfach.
- 4 Drücken Sie PLAY < um die Wiedergabe zu starten.
- 5 Drücken Sie >> oder << um das Band rückwärts oder vorwärts zu spulen.
- 6 Um das Band zu stoppen drücken Sie STOP-OPEN □△.

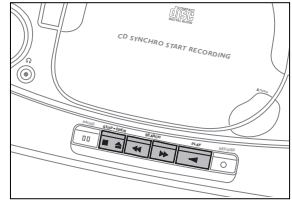

Anmerkungen: Die Tasten werden am Ende des Bandes entriegelt.

Allgemeine Informationen zu Aufnahmen

Aufnahmen sind nur im Rahmen der Urheberrechtsbestimmungen oder wenn die Rechte Dritter nicht verletzt werden, zulässig.

Für die Aufnahmen mit diesem Gerät können Sie nur NORMAL-Kassetten (IEC type I) verwenden. Der Kassettenrecorder ist nicht für Aufnahmen mit CHROM-Kassetten (IEC type II) oder METALL-Kassetten (IEC type IV) geeignet.

Der Aufnahmepegel wird automatisch eingestellt. VOLUME und DBB haben keinen Einfluß auf die Aufnahme.

Am Anfang und Ende des Bandes erfolgt 7 Sekunden lang keine Aufnahme, wenn das Vorspannband am Aufnahmekopf vorbeiläuft.

Schutz gegen unbeabsichtigtes Löschen von Kassetten

Halten Sie die Kassette so, daß die Seite die Sie schützen wollen auf Sie gerichtet ist. Brechen Sie die linke Lasche aus. Auf dieser Seite kann nun nicht mehr aufgenommen werden.

Um auf dieser Seite wieder aufzunehmen, decken Sie die Öffnung mit einem Klebeband ab.

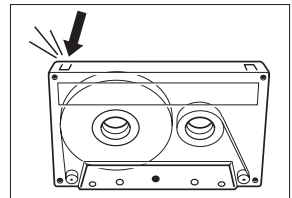

Aufnehmen vom CD-Player – CD synchro start

- 1 Schieben Sie den Schalter POWER auf CD.
- 2 Legen Sie eine CD ein und falls gewünscht, programmieren Sie die Titel die Sie aufnehmen wollen.
- 3 Drücken Sie STOP-OPEN □△ um das Kassettenfach zu öffnen.
- 4 Legen Sie eine leere, ungeschützte Kassette ein und schließen das Kassettenfach.
- 5 Drücken Sie RECORD ○ um die Aufnahme zu starten.
→ Der CD-Spieler startet automatisch. Es ist daher nicht notwendig, den CD-Spieler zu starten.
- 6 Für kurze Unterbrechungen drücken Sie PAUSE |||. Um die Aufnahme fortzusetzen drücken Sie PAUSE ||| nochmal.
- 7 Um die Aufnahme zu beenden drücken Sie STOP-OPEN □△.

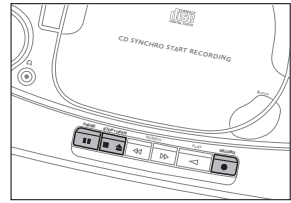

Anmerkungen: Die Aufnahme kann verschieden gestartet werden:

- Wenn der CD-Spieler in der Stellung "Pause" ist, erfolgt die Aufnahme ab dieser Stelle (Sie können SEARCH ◀◀ oder ▶▶ verwenden);
- Wenn der CD-Spieler in der Stellung "Stop" ist, startet die Aufnahme am Anfang der CD bzw. des Programmes.

Vom Radio aufnehmen

- 1 Schieben Sie den Schalter POWER auf TUNER.
- 2 Wählen Sie den gewünschten Sender (siehe Kapitel "RADIO").
- 3 Drücken Sie STOP-OPEN □△ um das Kassettenfach zu öffnen.
- 4 Legen Sie eine leere, ungeschützte Kassette ein und schließen Sie das Kassettenfach.
- 5 Drücken Sie RECORD ○ um die Aufnahme zu starten.
- 6 Für kurze Unterbrechungen drücken Sie PAUSE |||. Um die Aufnahme fortzusetzen drücken Sie PAUSE ||| nochmal.
- 7 Um die Aufnahme zu beenden drücken Sie STOP-OPEN □△.

ALLGEMEINE INFORMATIONEN

Wartung und Pflege

Setzen Sie das Gerät, Batterien, CDs und Kassetten nicht Regen, Sand oder extremer Hitze z. B. durch Heizgeräte oder direkten Sonnenschein (In der Sonne geparktes Auto!) aus.

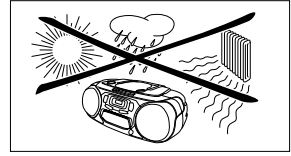

Die mechanischen Teile des Gerätes sind selbstschmierend und dürfen keinesfalls geölt oder geschmiert werden!

Reinigen Sie das Gerät mit einem feuchten Lederlappen. Verwenden Sie keine Reinigungsmittel, da diese das Gehäuse angreifen könnten.



Deutsch

Wartung des Kassettenrecorders

Um eine gute Aufnahme- und Wiedergabequalität zu gewährleisten, reinigen Sie die Teile (A), (B) und (C) jeweils nach ca. 50 Betriebsstunden. Verwenden Sie ein Wattestäbchen, daß mit Alkohol oder einer Kopfreinigungsflüssigkeit angefeuchtet ist.

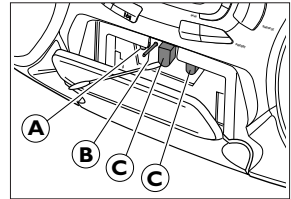

Drücken Sie PLAY \triangleleft und reinigen Sie die Andruckrolle (A).

Drücken Sie PAUSE $\parallel\parallel$ und reinigen Sie die Wellen (B) und die Magnetköpfe (C).

Anmerkung: Die Köpfe (C) können auch gereinigt werden, indem eine Reinigungskassette abgespielt wird.

Wartung des CD-Spielers und Handhabung der CDs

Die Linse (X) des CD-Spielers darf nicht berührt werden. Schließen sie immer die CD-Klappe um Staub auf der Linse zu vermeiden.

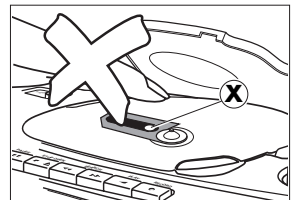

Die Linse des CD-Spielers kann bei einem raschen Wechsel von warmer in kalte Umgebung beschlagen. Das Spielen einer CD ist dann nicht möglich. Lassen Sie dem Gerät Zeit zu aklimatisieren.

Um die CDs leicht aus der Verpackung zu nehmen, drücken Sie auf die Mittelhalterung der Verpackung und heben Sie die CD an. Fassen Sie die CD immer am Rand an und legen Sie sie immer in die Verpackung zurück.



Um eine CD zu reinigen wischen Sie mit einem weichen, fusselfreien Tuch geradlinig von der Mitte zum Rand. Reinigungsmittel können ihre CDs beschädigen!

Die CDs nicht beschriften oder mit Aufklebern versehen.

Dieses Gerät entspricht den Funkentstörungsvorschriften der Europäischen Gemeinschaft.

WARNUNG

Versuchen Sie unter keinen Umständen das Gerät selbst zu reparieren, da die Garantie dadurch ihre Gültigkeit verliert.

Wenn ein Fehler auftritt, prüfen Sie zuerst die nachstehenden Hinweise bevor Sie das Gerät zur Reparatur bringen.

Wenn Sie ein Problem trotz dieser Hinweise nicht lösen können wenden Sie sich an Ihren Fachhändler oder eine Service-Stelle.

Problem	Mögliche Ursache	Lösung
Kein Ton, keine Funktion	Lautstärke ist nicht eingestellt.	Stellen Sie die Lautstärke ein.
	Kopfhörer ist angeschlossen.	Stecken Sie den Kopfhörer ab.
	Netzkabel lose.	Das Netzkabel richtig anschließen.
	Batterien sind leer.	Erneuern Sie die Batterien.
	Batterien sind falsch eingelegt.	Legen Sie die Batterien richtig ein.
	Wechsel von Netz- zu Batteriebetrieb.	Netzstecker aus der AC MAINS Buchse des Gerätes ziehen.
Keine Reaktion bei Betätigung der Tasten	Elektrostatische Aufladung.	Unterbrechen Sie die Stromversorgung und stellen Sie diese nach einigen Sekunden wieder her.
Schlechter Radioempfang	Schwaches Signal.	Richten Sie die Antenne aus: – FM: Teleskopantenne neigen und drehen. – MW/LW: Das gesamte Gerät drehen.
	Störeinflüsse von elektrischen Geräten wie Fernsehern, Videorecordern, Thermostaten, Leuchtstoffröhren etc.	Halten Sie das Radio von elektrischen Geräten fern.
no disc oder Cd Err-Anzeige	CD ist beschädigt oder schmutzig.	CD ersetzen oder reinigen.
	Keine CD eingelegt.	CD einlegen.
	CD verkehrt eingelegt.	CD mit der Bedruckung nach oben einlegen.
	Die Laserlinse ist beschlagen.	Warten Sie, bis sich das Gerät aklimatisiert
CD-Spieler überspringt Titel	CD ist beschädigt oder schmutzig	CD ersetzen oder reinigen
	SHUFFLE oder PROGRAM ist aktiv	Funktion SHUFFLE bzw. PROGRAM ausschalten
Schlechte Tonqualität bei Kassetten	Schmutz auf den Köpfen, Wellen, oder Andruckrollen	Köpfe, Wellen, und Andruckrollen reinigen.
	Verwendung falscher Kassettentypen (METALL oder CHROM).	Verwenden Sie nur NORMAL-Kassetten für ihre Aufnahmen.
Aufnahmen funktioniert nicht	Kassettenlasche ist ausgebrochen.	Öffnung mit Klebeband verschließen.
Fernbedienung funktioniert nicht (nur für AZ 1208, AZ 1210)	Batterien sind falsch eingelegt.	Legen Sie die Batterien richtig ein.
	Batterien sind leer.	Erneuern Sie die Batterien.
	Entfernung ist zu groß.	Reduzieren Sie die Entfernung.

BEDIENINGSTOETSEN

Nederlands

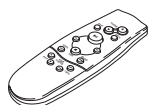
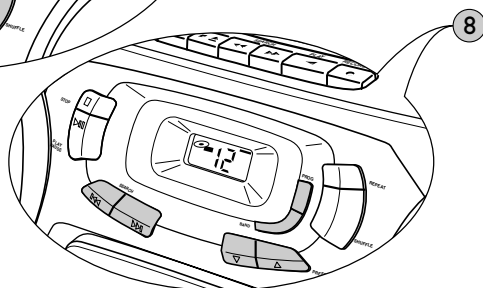
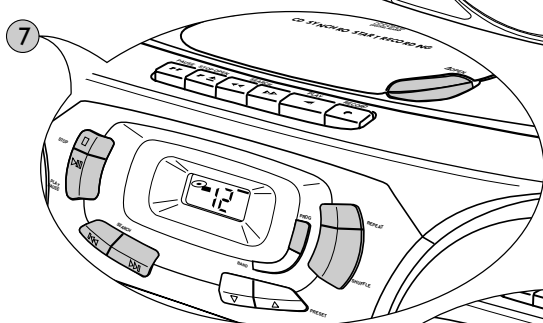
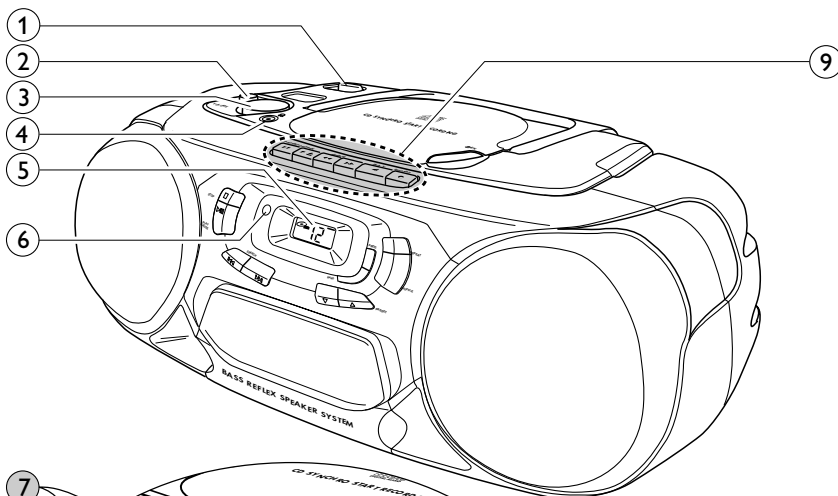

Alleen
AZ 1208, AZ 1210

BEDIENINGSTOETSEN





BASISFUNCTIES

- ① POWER: CD, TUNER, TAPE...keuze van de stroombron
- ② DBBversterking van de basfrequenties
- ③ VOLUMEinstelling van het geluidsniveau
- ④ 3,5 mm bus voor hoofdtelefoon

Opmerking: Door het aansluiten van de hoofdtelefoon worden de luidsprekers uitgeschakeld.

- ⑤ Display
- ⑥ REMOTE SENSOR...sensor voor de infrarood afstandsbediening (alleen AZ 1208, AZ 1210)

⑦ CD SPELER

-  OPENopent het CD vak
- STOP stopt het afspelen van de CD en wist het programma
- PLAY-PAUSE start en onderbreekt het afspelen van de CD
- SEARCH springt en zoekt vooruit en terug
- PROGRAMprogrammeert spoornummers en controleert het programma
- SHUFFLEspeelt CD sporen in willekeurige volgorde
- REPEATherhaalt een spoor, de complete CD of het programma

⑧ RADIO

- SEARCH stemt af op radiozenders
- BANDkiest het golfband
- PROGRAMprogrammeert vooraf ingestelde radiozenders
- PRESET kiest een vooraf ingestelde radiozender

⑨ CASSETTE RECORDER

- PAUSE onderbreekt de opname of weergave
- STOP-OPEN stopt het bandje en opent het cassettevak
- SEARCH spoelt het bandje terug
- SEARCH spoelt het bandje snel vooruit
- PLAY start de weergave
- RECORD start de opname

AFSTANDSBEDIENING (alleen AZ 1208, AZ 1210)

- VOLUME  versterkt of verzwakt het geluidsniveau
- SHUFFLEspeelt de CD sporen in willekeurige volgorde
- REPEATherhaalt een spoor, de complete CD of het programma
- start en onderbreekt het afspelen van de CD
- kiest het begin van het actuele, een voorafgaand of een volgend spoor van een CD
- stopt het afspelen van de CD en wist het programma
- SEARCH zoekt vooruit/terug in een CD spoor
- PRESET  kiest een vooraf ingestelde radiozender
- TUNING stemt af op radiozenders

VOEDING

Batterijen

Voor het toestel (optioneel)

Open het batterijvakje van het toestel en leg er 6 batterijen van het type **R20, UM-1** of **D**-cel (bij voorkeur alkaline) in.

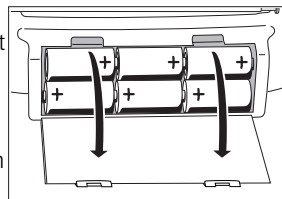

Voor de afstandsbediening (alleen AZ 1208, AZ 1210)

Open het batterijvakje van de afstandsbediening en leg er 2 batterijen van het type **R03, UM-4** of **AAA**-cel (bij voorkeur alkaline) in.

Verwijder de batterijen als zij leeg zijn of als het toestel lange tijd niet in gebruik wordt genomen.

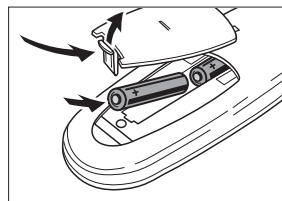

(NL) Batterijen niet weggooien, maar inleveren als KCA.



Stroomnet

- 1 Controleer of de op het typeplaatje aangegeven netspanning met uw plaatselijke netspanning overeenstemt. Is dit niet het geval, raadpleeg dan uw dealer of service-organisatie. **Het typeplaatje bevindt zich op de onderzijde van het toestel.**
- 2 Is het toestel van een VOLTAGE keuzeschakelaar (X) voorzien, stel deze schakelaar dan op de plaatselijke netspanning in.
- 3 Sluit de stroomkabel op de AC MAINS ingang en het stopcontact aan. Hierdoor wordt de stroomvoorziening ingeschakeld. **De stroomkabel bevindt zich binnenin het batterijvak.**

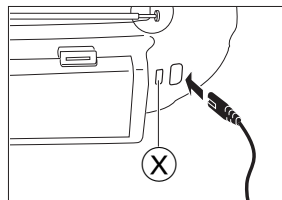

De voeding via batterijen wordt uitgeschakeld op het moment dat het toestel op het net wordt aangesloten. Om naar batterij-voeding te wisselen moet de stekker uit het AC MAINS stopcontact van de eenheid worden getrokken.

Om het toestel compleet van het net te scheiden moet de stekker uit het stopcontact worden getrokken.

Met het oog op het milieu

Wij hebben de hoeveelheid verpakkingsmateriaal zoveel mogelijk beperkt en ervoor gezorgd dat de verpakking gemakkelijk in 3 materialen te scheiden is: karton (doos), polystyreenschuim (buffer) en polyethyleen (zakken, plastic folie).

Uw apparaat bestaat uit materialen die door een gespecialiseerd bedrijf gerecycled kunnen worden. Informeer waar u verpakkingsmateriaal, lege batterijen en oude apparatuur voor recycling kunt inleveren.

In- en uitschakelen

Stel de POWER-schuif op de gewenste geluidsbron in: CD, TUNER, or TAPE.

Het toestel wordt uitgeschakeld, als de POWER-schuif op OFF/TAPE staat en de toetsen van het tape-deck gedeblokkeerd zijn.

Opmerking: Als het toestel op batterijen loopt, moet het na gebruik altijd worden uitgeschakeld. Daardoor wordt onnodig stroomverbruik vermeden.

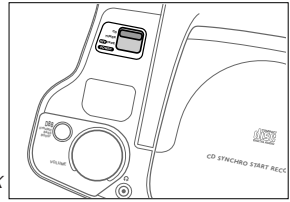

Instelling van geluidssterkte en geluid

Stel de geluidssterkte met behulp van de VOLUME toets in.

- Display indicatie: Geluidsniveau van 0 tot 32 (alleen AZ 1208, AZ 1210).

Versterk en verzwak het basniveau door indrukken van de toets DBB.

Het niveau van de bassen kan ook worden versterkt door het toestel tegen een muur of een rek te plaatsen. Laat de luchtgaten vrij en zorg ten behoeve van de ventilatie voor voldoende plaats rondom het toestel.

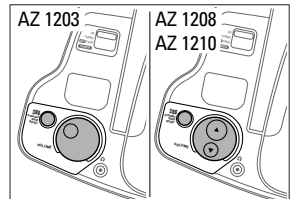

Verbeteren van de radio-ontvangst

Voor **FM** zenders trekt u de telescoopantenne eruit. Ter verbetering van het signaal kan de antenne gebogen en gedraaid worden. Maak hem korter als het signaal te sterk is (erg dichtbij een zender).

Voor **MW** en **LW** zenders zet u de ingebouwde antenne in de juiste positie door het hele toestel te draaien. De telescoopantenne wordt niet benodigd.

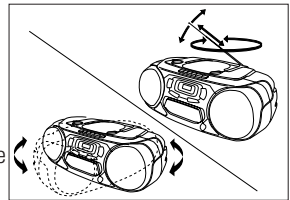

RADIO

Afstemmen op radiozenders

- 1 Zet de POWER schuif op TUNER.
- 2 Kies de golfband met behulp van de BAND keuzetoets.
→ Display indicatie: de gekozen golfband.
- 3 Druk SEARCH ◀◀ of ▶▶ ongeveer 1 sec. lang in en laat de knop dan los.
→ De radio stemt automatisch op een zender met voldoende sterkte af. Display indicatie gedurende het automatische afstemmen: *Srch*.
- 4 Herhaal deze procedure totdat u de gewenste zender heeft gevonden.

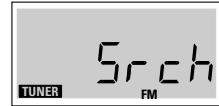
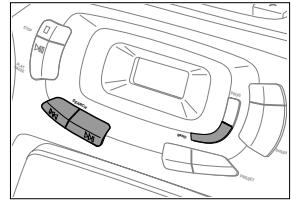

Voor het afstemmen op een zwakke zender wordt SEARCH ◀◀ of ▶▶ zo vaak even ingedrukt als voor een optimale ontvangst nodig is of tot de juiste frequentie op het display wordt aangegeven.

Programmeren van radiozenders (29 vooraf ingestelde zenders)

U kunt tot 29 radiozenders in het geheugen opslaan. Bij afstemmen op een vooraf ingestelde zender wordt het vooraf ingestelde nummer (1 tot 29) op het display aangegeven.

- 1 Zet de POWER schuif op TUNER.
- 2 Druk PROGRAM in om in de programmeer-modus te komen.
→ Tijdens het programmeren knippert, **PROGRAM** op het display.
- 3 Stem af op een gewenste zender met SEARCH ◀◀ of ▶▶, zoals bovenstaand beschreven (zie "Afstemmen op radiozenders").
→ Als de frequentie reeds in het geheugen opgeslagen is, wordt het vooraf ingestelde nummer op het display aangegeven.
- 4 Druk PRESET ▽ of △ in om een nummer van 1 tot 29 aan de vooraf ingestelde zender toe te wijzen.
- 5 Druk PROGRAM in ter bevestiging van de instelling.

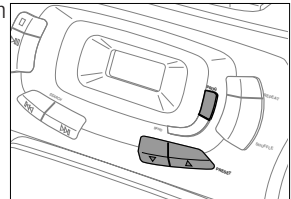

Afstemmen op vooraf ingestelde zenders

Druk PRESET ▽ of △ in totdat het gewenste nummer op het display verschijnt



Afspelen van een CD

- 1 Zet de POWER schuif op CD.
- 2 Druk \triangle OPEN in om het CD vak te openen.
- 3 Schuif er een audio CD in (bedrukte zijde naar boven) en sluit het CD vak.
 - De CD speler begint te spelen en scant de inhoud van de CD. Dan stopt de CD speler. Display indicatie: het totale aantal sporen en de totale speeltijd van de CD.
- 4 Druk de PLAY-PAUSE $\triangleright \parallel$ toets in om het afspelen van de CD te starten.
 - Display indicatie: het actuele spoor nummer.
- 5 Druk de STOP \square toets in om het afspelen van de CD te stoppen.
 - Display indicatie: het totale aantal sporen.

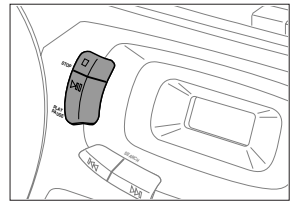
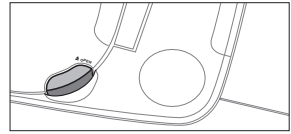

Het afspelen van de CD kan worden onderbroken door de toets PLAY-PAUSE $\triangleright \parallel$ in te drukken. Druk deze toets opnieuw in om de CD verder af te spelen.

- Display indicatie: de tijd van de actuele positie knippert.

Opmerking: Het afspelen van een CD stopt eveneens, wanneer:

- het CD vak geopend wordt,
- het einde van de CD bereikt is of
- de POWER-schuif op TUNER of TAPE gezet wordt.

Als u tijdens het gebruik van de CD speler een fout maakt of wanneer de CD speler de CD niet kan lezen, verschijnt op het display Cd Err . (Zie hoofdstuk "PROBLEMEN OPLOSSEN".)

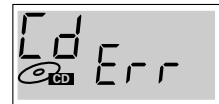

Als de PLAY-PAUSE $\triangleright \parallel$ toets ingedrukt wordt en er geen CD in de lade ligt, verschijnt no d 15C op het display.



CD SPELER

Verschillende afspeelmodi: SHUFFLE / REPEAT

SHUFFLE – Afspelen in willekeurige volgorde

- 1 Druk SHUFFLE voor of tijdens het afspelen van de CD in.
 - Alle sporen van de CD (of het programma, indien aanwezig) worden nu in willekeurige volgorde afgespeeld.
- 2 Druk SHUFFLE opnieuw in om naar het normale afspelen van de CD terug te keren.

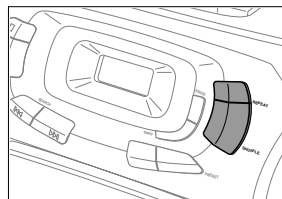

REPEAT – Herhalen van de complete CD of van één spoor op de CD

- 1 Druk REPEAT voor of tijdens het afspelen van de CD herhaaldelijk in, zodat het display de verschillende herhalingsmodi aangeeft.
 - **REPEAT**: het actuele spoor wordt steeds weer herhaald.
 - **REPEAT ALL**: de complete CD of het programma wordt steeds weer herhaald.
- 2 Druk REPEAT in totdat de display indicatie verschijnt om naar het normale afspelen van de CD terug te keren.

Opmerking: U kunt de verschillende afspeelmodi gelijktijdig activeren, u kunt bijv. de complete CD of het programma in willekeurige volgorde herhaaldelijk afspelen (SHUFFLE REPEAT ALL).



Zoeken terug << en vooruit >>

Keuze van een ander spoor

Druk de SEARCH << of >> toets één of meerdere malen heel even in om naar het begin van het actuele/voorafgaande of volgende spoor (sporen) te springen.

Tijdens het afspelen:

Het afspelen van de CD gaat automatisch verder met het gekozen spoor.

Als de CD weergave gestopt wordt:

Druk de PLAY-PAUSE >|| toets in om het afspelen van de CD te starten.

→ Display indicatie: het gekozen spoornummer.

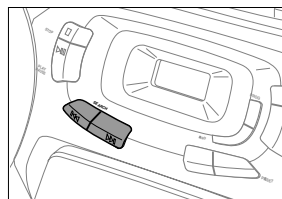

Zoeken van een bepaalde passage tijdens het afspelen van de CD

- 1 Houd de SEARCH << of >> toets ingedrukt om een bepaalde passage vooruit of terug op te zoeken.
 - Het afspelen van de CD gaat bij lage geluidsterkte verder.
- 2 Laat de toets los als u de gewenste passage bereikt heeft.

Opmerking: In de SHUFFLE en REPEAT modi of bij het afspelen van een programma kan alleen binnen het betreffende spoor worden gezocht.

Programmeren van spoornummers

U kunt een aantal sporen kiezen en deze in de gewenste volgorde in het geheugen opslaan. U kunt elk spoor meer dan één keer opslaan. Er kunnen maximaal 20 sporen in het geheugen worden opgeslagen.

- 1 Kies het gewenste spoor met SEARCH ◀◀ of ▶▶.
- 2 Zodra het nummer van het gewenste spoor op het display wordt aangegeven, drukt u de PROGRAM toets in om het spoor in het geheugen op te slaan.
 - **PROGRAM** verschijnt op het display en het nummer van het is opgeslagen spoor wordt aangegeven. Dan gaat *prog* leven branden.
- 3 Op deze wijze kunnen alle gewenste sporen worden gekozen en opgeslagen.

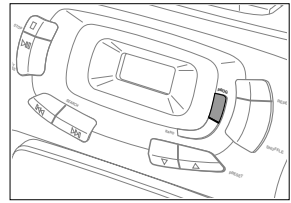

U kunt uw instellingen controleren door de PROGRAM toets langer dan 2 seconden in te drukken.

- Op het display verschijnen alle opgeslagen spoornummers achter elkaar.

Als u probeert meer dan 20 sporen op te slaan, verschijnt *FULL* op het display.

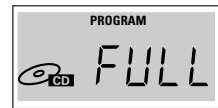

Als u op PROGRAM drukt zonder eerst een nummer te hebben gekozen, dan verschijnt in het display *no SEL*.



Afspelen van het programma

Wanneer de sporen in de stop-stand zijn gekozen, moet PLAY-PAUSE ▷◁ worden ingedrukt.



Wanneer de sporen tijdens het afspelen van de CD zijn gekozen, moet eerst STOP □ en daarna PLAY-PAUSE ▷◁ worden ingedrukt.

Wissen van het programma, als de CD weergave gestopt wordt

Vanuit de stop-stand STOP □ indrukken.

- *no prog* gaat even branden, **PROGRAM** verdwijnt en uw programma is gewist.

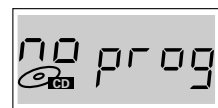

Opmerking: Het programma wordt ook gewist, wanneer u

- de stroomtoevoer onderbreekt,
- het CD vak geopend wordt of
- de POWER-schuif op TUNER of TAPE zet.

CASSETTERECORDER

Afspelen van een cassette

- 1 Zet de POWER schuif op TAPE.
- 2 Druk STOP-OPEN □△ in om het cassettevak te openen.
- 3 Schuif er een bespeelde cassette met de open kant naar boven in en sluit het cassettevak.
- 4 Druk PLAY < in om de weergave te starten.
- 5 Druk >> of << om het bandje terug of snel vooruit te spoelen.
- 6 Druk STOP-OPEN □△ in om het bandje te stoppen.

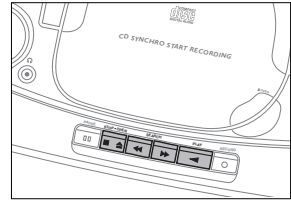

Opmerking: De toetsen worden aan het einde van het bandje gedeblokkeerd.

Algemene informatie met betrekking tot het opnemen

Opnemen is toegestaan voorzover er geen inbreuk op copyright of andere rechten van derden wordt gemaakt.

Voor opnamen met dit toestel moet een cassette van het type NORMAL (IEC type I) worden gebruikt. Dit deck kan niet voor opnamen op cassettes van het type CHROME (IEC type II) of METAL (IEC type IV) worden gebruikt.

Het opnemeniveau wordt automatisch ingesteld. De VOLUME en DBB bedieningselementen hebben geen invloed op de opname.

Aan het uiterste begin en einde van het bandje vindt gedurende de 7 seconden die het bandje door de opnamekoppen loopt geen opname plaats.

Beveiliging van bandjes tegen onopzettelijk wissen

Houd de te beveiligen kant van de cassette voor u en breek het linker lipje eruit. Nu is op deze zijde van de cassette geen opname meer mogelijk.

Wilt u deze zijde van de cassette toch weer bespelen, kunt u de opening met een stukje plakband afdekken.

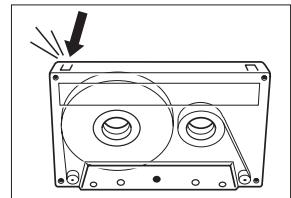

Opnemen van de CD speler - CD synchro start

- 1 Zet de POWER schuif op CD.
- 2 Schuif er een CD in en, indien gewenst, programmeer de spoornummers.
- 3 Druk STOP-OPEN □△ in om het cassettevak te openen.
- 4 Schuif er een lege, niet beveiligde cassette in en sluit het cassettevak.
- 5 Druk RECORD ○ in om het opnemen te starten.
→ Het afspelen van de CD of het programma start automatisch.
Het is niet nodig de CD speler afzonderlijk te starten.
- 6 Voor een korte onderbreking drukt u PAUSE ||| in. Druk de PAUSE ||| toets opnieuw in om het opnemen te hervatten.
- 7 Om het opnemen te stoppen moet STOP-OPEN □△ worden ingedrukt.

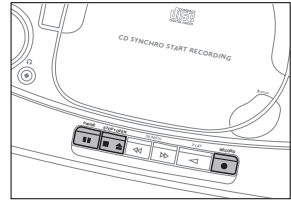

Opmerking: Het opnemen kan vanuit verschillende standen worden gestart:

- wanneer de CD speler in de pauze-modus staat, begint het opnemen vanuit deze modus (gebruik SEARCH ◀◀ of ▶▶);
- wanneer de CD speler in de stop-modus staat, begint het opnemen vanaf het begin van de CD of het programma.

Opnemen van de radio

- 1 Zet de POWER schuif op TUNER.
- 2 Stem af op de gewenste radiozender (zie hoofdstuk "RADIO").
- 3 Druk STOP-OPEN □△ in om het cassettevak te openen.
- 4 Schuif er een lege, niet beveiligde cassette in en sluit het cassettevak.
- 5 Druk RECORD ○ in om het opnemen te starten.
- 6 Voor korte onderbrekingen drukt u PAUSE ||| in. Druk de PAUSE ||| toets opnieuw in om het opnemen te hervatten.
- 7 Om het opnemen te stoppen moet STOP-OPEN □△ worden ingedrukt.

ALGEMENE INFORMATIE

Algemeen onderhoud

Stel het toestel, de batterijen, CD's of bandjes niet bloot aan vocht, regen, zand of overmatige hitte (veroorzaakt door verwarming van direct zonlicht).

De mechanische delen van dit toestel bevatten kussenbloks met ringsmering die niet geolief of gesmeerd mogen worden!

U kunt het toestel met een zacht, pluisvrij doekje schoonmaken. Gebruik geen reinigingsmiddelen, deze zouden het toestel kunnen aantasten.

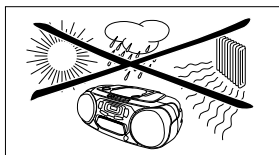

Tape deck onderhoud

Om een zuivere opname- en weergavekwaliteit te waarborgen moeten de delen (A), (B) en (C) na een gebruik van ongeveer 50 uur worden schoongemaakt. Gebruik een wattestaafje dat in alcohol of kopreinigingsmiddel is gedrenkt.

Druk PLAY \blacktriangleleft in en reinig de rubber drukrollen (A).

Druk PAUSE \parallel in en reinig de capstans (B) en de koppen (C).

Opmerking: De koppen (C) kunnen ook worden gereinigd door een reinigingsbandje één keer af te spelen.

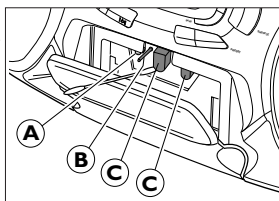

CD speler en CD handling

De lens (X) van de CD speler mag nooit worden aangeraakt. Houd het cassettevak altijd gesloten om stof op de lens te vermijden.

De lens kan beslaan als het toestel plotseling van een koude naar een warme omgeving wordt gebracht. Dan is het afspelen van een CD niet mogelijk. Laat de CD speler in een warme omgeving staan tot het vocht verdampt is.

Druk bij het optillen van de CD op de middelste spil, zo kan de CD makkelijk uit de box worden genomen. Pak de CD altijd bij de rand vast en leg hem na gebruik terug in de box.

Voor het reinigen van de CD veegt u met een zacht, pluisvrij doekje in een rechte lijn van het midden naar de rand. Een reinigingsmiddel kan de disc beschadigen!

Schrijf nooit op een CD en plak er geen stickers op

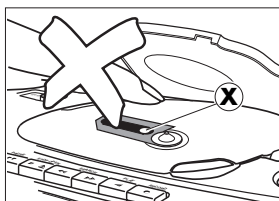

Dit apparaat voldoet aan de radio-ontstoringseisen van de Europese Gemeenschap.

WAARSCHUWING

Probeer in geen geval het toestel zelf te repareren, anders vervalt de garantie.

Als er een storing optreedt, controleer dan eerst de in de onderstaande lijst aangegeven punten voordat u het toestel in reparatie geeft.

Als u het probleem niet met behulp van deze aanwijzingen kunt oplossen, neem dan contact op met uw leverancier of service-organisatie.

Problem	Mogelijke oorzaak	Oplossing
Geen geluid, geen stroom	VOLUME is niet ingesteld.	Stel de geluidsstrekte in.
	Hoofdtelefoon is aangesloten.	Verbreek de aansluiting van de hoofdtelefoon.
	Stroomkabel is niet goed aangesloten.	Sluit de stroomkabel goed aan.
	Batterijen zijn leeg.	Leg er nieuwe batterijen in.
	Batterijen zitten er verkeerd in.	Leg de batterijen er goed in.
Geen reactie op het gebruik van de toetsen	U heeft geprobeerd van stroomnet naar batterijen over te schakelen zonder de stekker eruit te trekken.	Trek de netstekker uit de AC MAINS ingang van het toestel.
	Elektrostatische ontlading.	Verbreek de aansluiting van het toestel op de voeding, sluit het toestel na enkele seconden weer aan.
Slechte radio-ontvangst	Zwak radiosignaal.	Stel de antenne voor een optimale ontvangst goed in.
	Storing wordt veroorzaakt doordat er elektrische apparatuur zoals tv's, computers, motoren, enz. in de buurt staat.	Houd de radio op een afstand van elektrische toestellen.
<i>no disc or Cd Err</i> indicatie	De CD is voll krassen of vuil.	Vervang of reinig de CD.
	Er zit geen CD in de lade.	Schuif er een CD in.
	De CD zit ondersteboven in de lade.	Schuif de CD er met het etiket naar boven in.
De CD springt over sporen heen	De laser lens is beslagen.	Wacht tot de lens helder is.
	De CD is beschadigd of vuil.	Vervang of reinig de CD.
Slechte geluidskwaliteit van de cassette	SHUFFLE of PROGRAM is actief.	Schakel SHUFFLE of PROGRAM uit.
	Stof en vuil op de koppen, capstans of drukrollen.	Reinig de koppen, capstans en drukrollen.
Opname functioneert niet	Gebruik van ongeschikte cassette-types (METAL of CHROME) voor de opname.	Gebruik voor de opname alleen cassettes van het type NORMAL.
	Het/de cassettelipje(s) is/zijn er misschien uitgebroken.	Plak een stukje plakband over de opening.
Afstandsbediening functioneert niet goed (alleen AZ 1208, AZ 1210)	Batterijen zitten er niet goed in.	Leg de batterijen er goed in.
	Batterijen zijn leeg.	Leg er nieuwe batterijen in.
	De afstand tot het toestel is te groot.	Verminder de afstand.

COMANDI

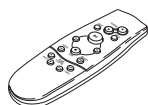
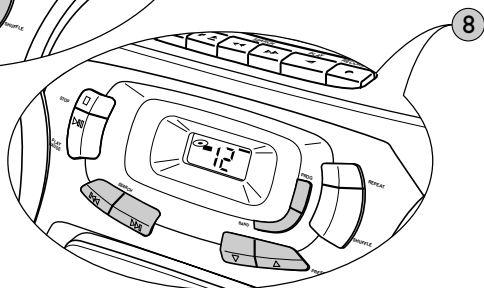
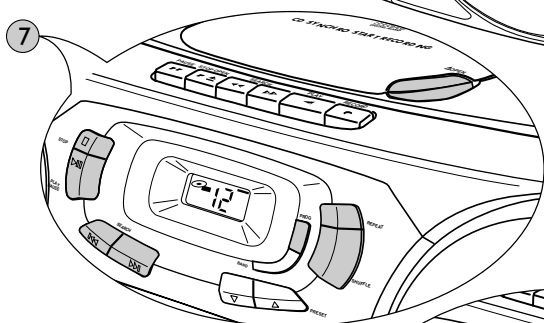
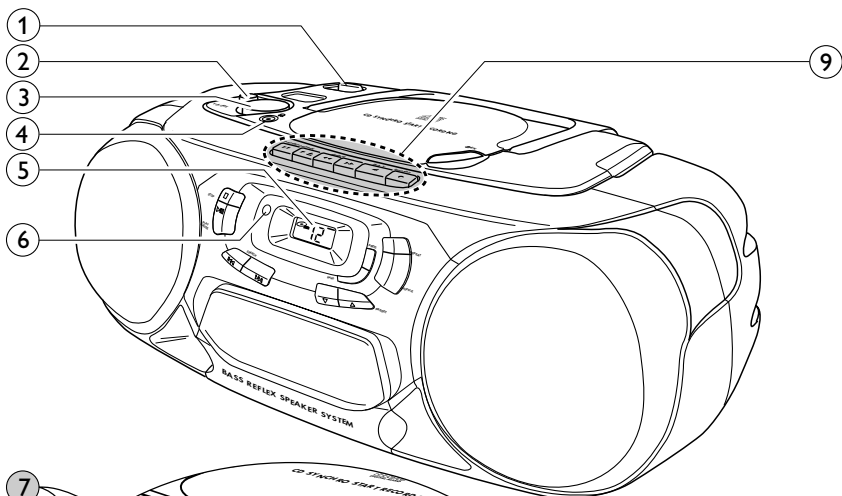





Solo per
AZ 1208, AZ 1210





FUNZIONI PRINCIPALI

- ① POWER: CD, TUNER, TAPE...seleziona la sorgente sonora
 - ② DBB.....accentua le frequenze basse
 - ③ VOLUMEregola il livello del volume
 - ④ .....presa 3,5 mm per cuffia
- Nota: collegando la cuffia si escludono gli altoparlanti.*
- ⑤ Display
 - ⑥ REMOTE SENSOR...sensore per il telecomando a infrarossi (solo per AZ 1208, AZ 1210)







⑦ LETTORE CD

-  OPENapre il vano CD
- STOP .....interrompe la riproduzione del CD e cancella il programma
- PLAY-PAUSE .....avvia e interrompe la riproduzione del CD
- SEARCH  .....salta e ricerca avanti e indietro
- PROGRAMprogramma i numeri dei brani e revisiona il programma
- SHUFFLEriproduce i brani del CD in ordine casuale
- REPEATripete un brano, l'intero CD o il programma







⑧ RADIO

- SEARCH  .....sintonizza le stazioni radio
- BAND.....seleziona la banda di frequenza
- PROGRAMprogramma le stazioni radio preselezionate
- PRESET  .....seleziona una stazione radio preselezionata

⑨ REGISTRATORE

- PAUSE .....interrompe la registrazione o la riproduzione
- STOP-OPEN  .....ferma la cassetta ed apre il vano cassetta
- SEARCH .....riavvolge la cassetta
- SEARCH .....fa avanzare velocemente la cassetta
- PLAY .....avvia la riproduzione
- RECORD .....avvia la registrazione

TELECOMANDO (solo per AZ 1208, AZ 1210)

- VOLUME  .....diminuisce o aumenta il livello del volume
- SHUFFLEriproduce i brani del CD in ordine casuale
- REPEATripete un brano, l'intero CD o il programma
- .....avvia ed interrompe la riproduzione del CD
-  .....seleziona l'inizio del brano corrente, di un brano precedente o seguente nel CD
- .....interrompe la riproduzione del CD e cancella il programma
- SEARCH  .....ricerca avanti e indietro un brano del CD
- PRESET  .....seleziona una stazione radio preselezionata
- TUNING  .....si sintonizza su stazioni radio

ALIMENTAZIONE

Batterie

Per l'apparecchio (opzionali)

Aprire il vano batterie dell'apparecchio ed inserire 6 batterie, del tipo **R20, UM-1** oppure celle **D** (preferibilmente alcaline).

Per il telecomando (solo per AZ 1208, AZ 1210)

Aprire il vano batterie del telecomando ed inserire 2 batterie, tipo **R03, UM-4** o celle **AAA** (preferibilmente alcaline).

Rimuovere le batterie una volta scariche o quando si prevede di non utilizzare l'apparecchio per un periodo prolungato.

Le batterie contengono sostanze chimiche, e devono essere smaltite in modo adeguato.

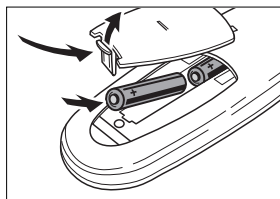
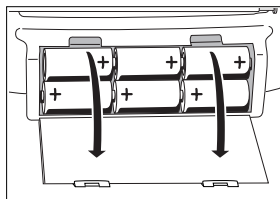

Rete di alimentazione

1 Controllare che la tensione di rete indicata sulla targhetta dati corrisponda alla tensione di rete locale. Se così non fosse, consultare il rivenditore o l'organizzazione di assistenza. **La targhetta dati si trova sul lato inferiore dell'apparecchio.**

2 Se l'apparecchio è dotato di selettore di tensione (X), impostare quest'ultimo sulla tensione di rete locale.

3 Collegare il cavo di rete alla presa AC MAINS ed alla presa a parete. Si attiva così l'alimentazione dalla rete. **Il cavo di rete si trova all'interno del vano batterie.**

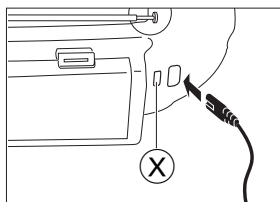

L'alimentazione mediante batterie viene esclusa quando si collega l'apparecchio alla rete. Per passare all'alimentazione mediante batterie, estrarre la spina dalla presa AC MAINS dell'unità.

Per scollegare completamente l'apparecchio dalla rete, rimuovere la spina di rete dalla presa a parete.

Informazioni sulla tutela dell'ambiente

Tutto il materiale d'imballaggio superfluo è stato eliminato. Abbiamo fatto il possibile per rendere l'imballaggio facilmente suddivisibile in tre singoli materiali: cartone (scatole), polistirolo espanso (protezione), polietilene (sacchetti, foglio protettivo in schiuma di lattice).

L'apparecchio è costituito da materiali che possono essere riciclati se disassemblati da una società specializzata. Osservare le leggi vigenti in materia di eliminazione dei materiali da imballaggio, delle batterie scariche e dei vecchi apparecchi.

Accensione e spegnimento

Portare il cursore POWER sulla sorgente sonora desiderata: CD, TUNER o TAPE.

L'apparecchio è spento quando il cursore POWER si trova in posizione OFF/TAPE e i tasti del tape deck sono rilasciati.

Nota: se si utilizza l'apparecchio con alimentazione a batterie, accertarsi di spegnerlo dopo l'uso. Questa precauzione eviterà un inutile consumo di energia.

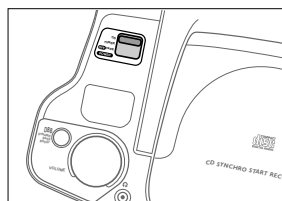

Regolazione volume e suono

Regolare il volume utilizzando il comando VOLUME.

→ Indicazione a display: livello del volume fra 0 e 32 (solo per AZ 1208, AZ 1210).

Aumentare e diminuire il livello dei bassi premendo DBB.

E' anche possibile accentuare il livello dei bassi, se si colloca l'apparecchio contro una parete o uno scaffale. Non coprire le aperture e lasciare spazio sufficiente intorno all'unità per garantire la ventilazione.

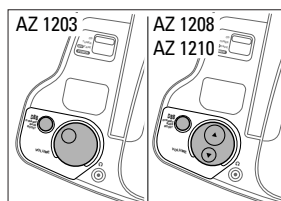

Per migliorare la ricezione radio

Per le stazioni **FM**, estrarre l'antenna telescopica. Per migliorare il segnale, inclinare e ruotare l'antenna. Ridurre la lunghezza se il segnale è troppo potente (nelle immediate vicinanze di un trasmettitore).

Per stazioni **MW** e **LW**, dirigere l'antenna incorporata ruotando tutto l'apparecchio. L'antenna telescopica non è necessaria.

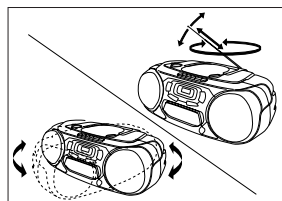

RADIO

Come sintonizzarsi sulle stazioni radio

- 1 Impostare il cursore POWER su TUNER.
- 2 Selezionare la banda utilizzando il selettore BAND.
→ Indicazione a display: la banda selezionata.
- 3 Premere SEARCH ◀◀ o ▶▶ per circa 1 secondo e quindi rilasciare il tasto.
→ La radio si sintonizza automaticamente su una stazione con potenza sufficiente. Indicazione a display durante la sintonia automatica: *Srch*.
- 4 Ripetere questa procedura finché non si trova la stazione desiderata.

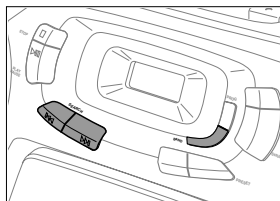

Per sintonizzarsi su un trasmettitore debole premere brevemente SEARCH ◀◀ o ▶▶ tutte le volte necessarie per ottenere una ricezione ottimale, o finché la frequenza corretta non sia indicata sul display.

Come programmare le stazioni radio (29 stazioni preselezionate)

Si possono memorizzare fino a 29 stazioni radio. Quando ci si sintonizza su una stazione preselezionata, il numero preimpostato (da 1 a 29) è indicato sul display.

- 1 Impostare il cursore POWER su TUNER.
- 2 Premere PROGRAM per entrare nel modo di programmazione.
→ Durante la programmazione, **PROGRAM** lampeggia sul display.
- 3 Sintonizzarsi su una stazione desiderata con SEARCH ◀◀ o ▶▶, come descritto precedentemente (vedere "Sintonia delle stazioni radio").
→ Se la frequenza è già memorizzata, verrà visualizzato il numero preimpostato.
- 4 Premere PRESET ▽ o △ per assegnare un numero compreso fra 1 e 29 alla stazione preselezionata.
- 5 Premere PROGRAM per confermare l'impostazione.

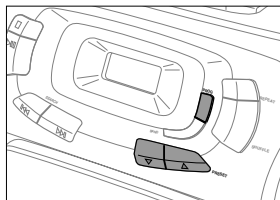

Come sintonizzarsi su stazioni preimpostate

Premere PRESET ▽ o △ finché il numero preimpostato desiderato non compaia a display.



Riproduzione di un CD

- 1 Impostare il cursore POWER su CD.
- 2 Premere \triangle OPEN per aprire il vano CD.
- 3 Introdurre un CD audio (con il lato stampato in alto) e chiudere il vano CD.
 - Il lettore CD si avvia e legge l'indice del CD. Poi il lettore CD si ferma. Indicazione a display: il numero totale di brani e il tempo di riproduzione totale del CD.

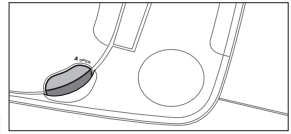

- 4 Premere il tasto PLAY-PAUSE $\triangleright \parallel$ per cominciare la riproduzione del CD.
 - Indicazione a display: il numero del brano corrente.
- 5 Premere il tasto STOP \square per interrompere la riproduzione del CD.
 - Indicazione a display: il numero totale dei brani.

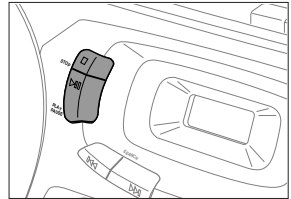

E' possibile interrompere la riproduzione del CD premendo PLAY-PAUSE $\triangleright \parallel$. Si prosegue la riproduzione del CD premendo di nuovo il tasto.

- Indicazione a display: il tempo dell'attuale posizione lampeggia.

Nota: la riproduzione del CD si interromperà anche quando:

- si apre il vano CD,
- si raggiunge la fine del CD,
- oppure si sposta il cursore POWER su TUNER o TAPE.

Se si commette un errore durante il funzionamento del lettore CD, o se il lettore CD non è in grado di leggere il CD, sul display compaiono $\mathcal{L} d Err$. (Vedere capitolo "RICERCA GUASTI").

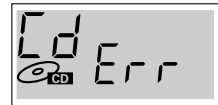

Se si preme PLAY-PAUSE $\triangleright \parallel$ e non vi è alcun CD inserito, sul display compare $no d 15\mathcal{L}$.



LETTORE CD

Diversi modi di riproduzione: SHUFFLE / REPEAT

SHUFFLE – riproduzione in ordine casuale

- 1 Premere SHUFFLE prima o durante la riproduzione del CD.
 - Tutti i brani del CD (o del programma, se disponibile) saranno ora riprodotti in ordine casuale.
- 2 Premere di nuovo SHUFFLE per ritornare alla normale riproduzione del CD.

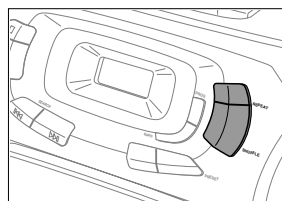

REPEAT – ripetizione dell'intero CD o di un brano del CD

- 1 Prima o durante la riproduzione del CD, premere più volte REPEAT per visualizzare a display i diversi modi di ripetizione.
 - **REPEAT**: il brano corrente viene riprodotto più volte.
 - **REPEAT ALL**: l'intero CD o programma viene riprodotto più volte.
- 2 Premere REPEAT finché non scompare l'indicazione a display, per tornare alla normale riproduzione CD.

Nota: è possibile attivare contemporaneamente i diversi modi di riproduzione, ad esempio si può riprodurre più volte l'intero CD o programma in ordine casuale (SHUFFLE REPEAT ALL).

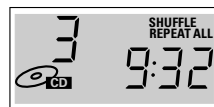

Ricerca indietro <<< e avanti >>>

Come selezionare un altro brano

Premere brevemente il tasto SEARCH <<< o >>> una o più volte per saltare all'inizio del brano corrente, precedente o seguente.

Durante la riproduzione:

la riproduzione del CD prosegue automaticamente con il brano selezionato.

Quando la riproduzione del CD viene interrotta:

premere PLAY-PAUSE >|| per iniziare la riproduzione del CD.

→ Indicazione a display: il numero del brano selezionato.

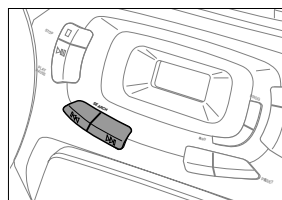

Come cercare un passaggio durante la riproduzione del CD

- 1 Tenere premuto il tasto SEARCH <<< o >>> per trovare un passaggio particolare in direzione avanti o indietro.
 - La riproduzione del CD prosegue a basso volume.
- 2 Rilasciare il tasto una volta raggiunto il passaggio desiderato.

Nota: nei modi SHUFFLE e REPEAT o quando si riproduce un programma, la ricerca è possibile soltanto all'interno del brano particolare.

Come programmare numeri di brani

E' possibile selezionare alcuni brani e memorizzarli nella sequenza desiderata. Si può memorizzare qualsiasi brano più di una volta. E' possibile memorizzare un massimo di 20 brani.

- 1 Selezionare il brano desiderato con SEARCH ◀◀ o ▶▶.
- 2 Appena è visualizzato il numero del brano desiderato, premere il tasto PROGRAM per memorizzare il brano.
 - **PROGRAM** compare a display e viene visualizzato il numero del brano memorizzato. Quindi *pr og* si illumina brevemente.
- 3 Procedere in questo modo per selezionare e memorizzare tutti i brani desiderati.

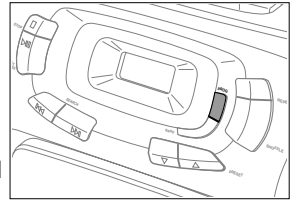

E' possibile rivedere le impostazioni premendo il tasto PROGRAM per più di 2 secondi.

- Il display visualizza in sequenza tutti i numeri dei brani memorizzati.

Se si cerca di memorizzare più di 20 brani, a display compare *FULL*.

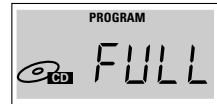

Quando si preme PROGRAM e non è stato selezionato alcun brano, il display indica *no SEL*.



Riproduzione del programma

Se i brani sono stati selezionati nella posizione di stop, premere PLAY·PAUSE ▷◻.



Se i brani sono stati selezionati durante la riproduzione del CD, premere prima STOP ◻, quindi PLAY·PAUSE ▷◻.

Come cancellare il programma quando la riproduzione del CD viene interrotta

Dalla posizione di stop, premere STOP ◻.

- Si illumina per breve tempo *no pr og*, scompare **PROGRAM** e il programma viene cancellato.

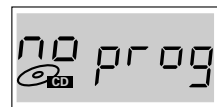

Nota: il programma verrà cancellato anche quando

- si interrompe l'alimentazione,
- si apre il vano CD,
- oppure si sposta il cursore POWER su TUNER o TAPE.

REGISTRATORE

Riproduzione di una cassetta

- 1 Portare il cursore POWER su TAPE.
- 2 Premere STOP-OPEN □△ per aprire il vano cassetta.
- 3 Introdurre una cassetta registrata con il lato aperto verso l'alto e chiudere il vano cassetta.
- 4 Premere PLAY < per avviare la riproduzione.
- 5 Premere >> o << per riavvolgere o far avanzare rapidamente la cassetta.
- 6 Per fermare la cassetta premere STOP-OPEN □△.

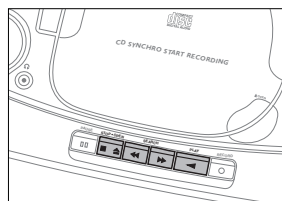

Nota: i tasti scattano alla fine della cassetta.

Informazioni generali sulla registrazione

La registrazione è consentita se non si violano diritti d'autore o altri diritti di terzi.

Per registrare su questo apparecchio si deve usare una cassetta del tipo NORMAL (IEC tipo I). Questa piastra non è adatta a registrare cassette del tipo CHROME (IEC tipo II) oppure METAL (IEC tipo IV).

Il livello di registrazione è impostato automaticamente. I comandi VOLUME e DBB non influiscono sulla registrazione.

All'inizio e alla fine del nastro, non si ha registrazione nei 7 secondi durante i quali la coda del nastro passa oltre le testine.

Come proteggere le cassette da cancellazione accidentale

Tenendo di fronte a sé la cassetta da proteggere, rimuovere la linguetta sinistra. Ora non è più possibile registrare su questo lato.

Per registrare di nuovo su questo lato della cassetta, coprire l'apertura con un pezzetto di nastro adesivo.

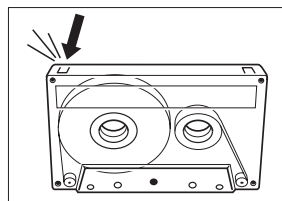

Registrazione da lettore CD - CD synchro start

- 1 Portare il cursore POWER su CD.
- 2 Introdurre un CD e, se lo si desidera, programmare i numeri dei brani.
- 3 Premere STOP-OPEN □△ per aprire il vano cassetta.
- 4 Introdurre una cassetta vergine non protetta e chiudere il vano cassetta.
- 5 Premere RECORD ○ per iniziare la registrazione.
→ La riproduzione del CD o del programma ha inizio automaticamente. Non è necessario avviare il lettore CD separatamente.
- 6 Per brevi interruzioni premere PAUSE ▯▯. Premere di nuovo il tasto PAUSE ▯▯ per riprendere la registrazione.
- 7 Per interrompere la registrazione, premere STOP-OPEN □△.

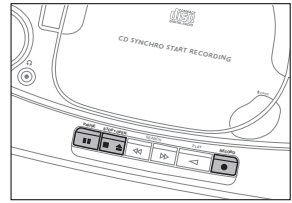

Nota: la registrazione può essere iniziata da diverse posizioni:

- se il lettore CD è in pausa, la registrazione partirà da questa posizione (usare SEARCH <<< o >>>);
- se il lettore CD è in stop, la registrazione partirà dall'inizio del CD o del programma.

Registrazione dalla radio

- 1 Portare il cursore POWER su TUNER.
- 2 Sintonizzarsi sulla stazione desiderata (vedere capitolo "RADIO").
- 3 Premere STOP-OPEN □△ per aprire il vano cassetta.
- 4 Inserire una cassetta vergine non protetta e chiudere il vano cassetta.
- 5 Premere RECORD ○ per iniziare la registrazione.
- 6 Per brevi interruzioni premere PAUSE ▯▯. Per riprendere la registrazione premere di nuovo il tasto PAUSE ▯▯.
- 7 Per interrompere la registrazione, premere STOP-OPEN □△.

INFORMAZIONI GENERALI

Manutenzione generale

Non esporre l'apparecchio, le batterie, i CD o le cassette a umidità, pioggia, sabbia o calore eccessivo (provocato da radiatori o luce diretta del sole).

I componenti meccanici dell'apparecchio contengono cuscinetti autolubrificanti e non devono pertanto essere oliati né lubrificati!

Pulire l'apparecchio con un panno morbido privo di lanugine, appena inumidito. Non utilizzare detergenti, perché potrebbero avere effetto corrosivo.

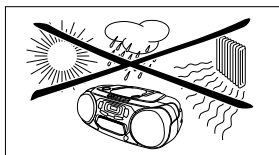

Manutenzione del tape deck

Per garantire un'adeguata qualità di registrazione e riproduzione, pulire le parti (A), (B) e (C) dopo circa 50 ore di funzionamento. Utilizzare un tamponcino di cotone appena inumidito con alcool o liquido puliscitistine.

Premere PLAY ◀ e pulire i rulli di pressione in gomma (A).

Premere PAUSE ||| e pulire i capstan (B) e le testine (C).

Nota: è pure possibile pulire le testine (C) con un'apposita cassetta puliscitistine (facendo girare il nastro una volta).

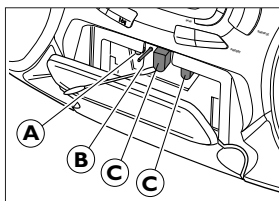

Lettores CD e manipolazione dei CD

La lente (X) del lettore CD non deve essere mai toccata. Tenere sempre chiuso il vano CD per evitare di depositarsi di polvere sulla lente.

La lente potrebbe appannarsi quando l'apparecchio viene spostato repentinamente da un ambiente freddo ad un ambiente caldo. Non è possibile riprodurre un CD, in questi casi. Lasciare il lettore CD in ambiente caldo finché l'umidità non sia evaporata.

Per estrarre facilmente il CD dalla confezione, premere il pomello centrale sollevando il CD. Afferrare sempre il CD lungo il bordo e riportarlo di nuovo nella custodia dopo l'uso.

Pulire il CD con un panno morbido privo di lanugine, procedendo in linea retta dal centro verso il bordo. Un detergente potrebbe danneggiare il disco!

Non scrivere su un CD né incollare etichette.

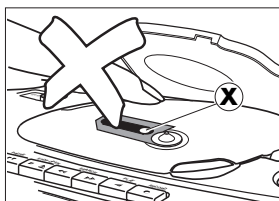

Questo apparecchio soddisfa i requisiti previsti dalle normative della Comunità Europea in materia di radiointerferenze.

AVVERTENZA

Non si dovrà tentare in nessun caso di riparare da soli l'apparecchio, poiché in questo modo decadrebbe la garanzia.

Se si verifica un guasto, prima di portare l'apparecchio al centro tecnico per la riparazione, scorrere i punti sottoelencati.

Se non si è in grado di risolvere il problema sulla base delle seguenti indicazioni, rivolgersi al proprio rivenditore o ad un centro di assistenza.

Problema	Possibile causa	Soluzione
Non si sente il suono, non c'è alimentazione	VOLUME non è regolato.	Regolare il volume.
	E' collegata la cuffia.	Staccare la cuffia.
	Il cavo di rete non è ben collegato.	Collegare adeguatamente il cavo di rete.
	Le batterie sono scariche.	Inserire batterie nuove.
	Le batterie sono inserite in modo errato.	Inserire correttamente le batterie.
	Si sta cercando di passare dall'alimentazione da rete a quella mediante batterie senza estrarre la spina.	Estrarre la spina di rete dalla presa AC MAINS dell'unità.
Nessuna reazione premendo i tasti	Scarica elettrostatica.	Staccare l'apparecchio dall'alimentazione e ricollegarlo dopo alcuni secondi.
Scadente ricezione radio	Segnale radio debole.	Orientare l'antenna per ottenere una ricezione ottimale.
	Interferenza causata dalla vicinanza di apparecchi elettrici, quali TV, computer, motori ecc.	Tenere la radio lontana dagli apparecchi elettrici.
Indicazione <i>no disc</i> <i>o Cd Err</i>	Il CD è danneggiato o sporco.	Sostituire o pulire il CD.
	Non è inserito alcun CD.	Introdurre un CD.
	Il CD è inserito capovolto.	Introdurre il CD con l'etichetta rivolta verso l'alto.
	La lente del laser è appannata dal vapore.	Attendere che la lente sia di nuovo pulita.
Il CD salta dei brani	Il CD è danneggiato o sporco.	Sostituire o pulire il CD.
	Sono attivi SHUFFLE oppure PROGRAM .	Disattivare la riproduzione SHUFFLE o PROGRAM .
Qualità scadente del suono della cassetta	Polvere e sporco sulle testine, sui capstan o sui rulli di pressione.	Pulire testine, capstan e rulli di pressione.
	Si utilizza un tipo di cassetta non adatto (METAL o CHROME) per la registrazione.	Usare solo cassette di tipo NORMAL per la registrazione.
La registrazione non funziona	E' possibile che siano state rimosse le linguette della cassetta.	Applicare un pezzetto di nastro adesivo sull'apertura.
Il telecomando non funziona correttamente (solo per AZ 1208, AZ 1210)	Le batterie sono inserite in modo errato.	Inserire correttamente le batterie.
	Le batterie sono scariche.	Inserire batterie nuove.
	La distanza dall'apparecchio è eccessiva.	Ridurre la distanza.

KONTROLLER

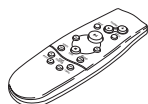
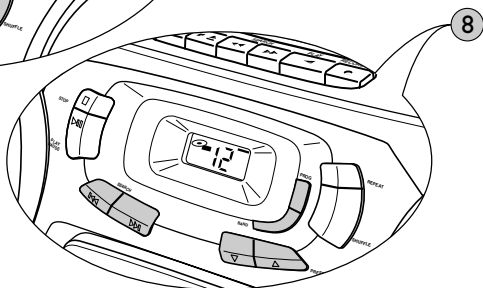
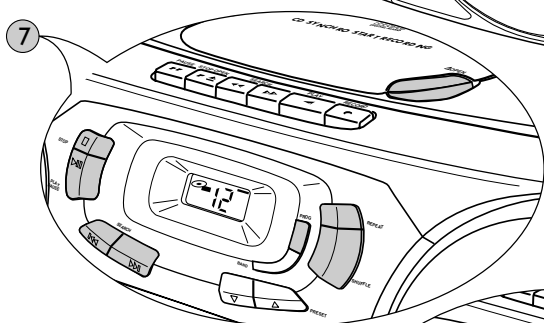
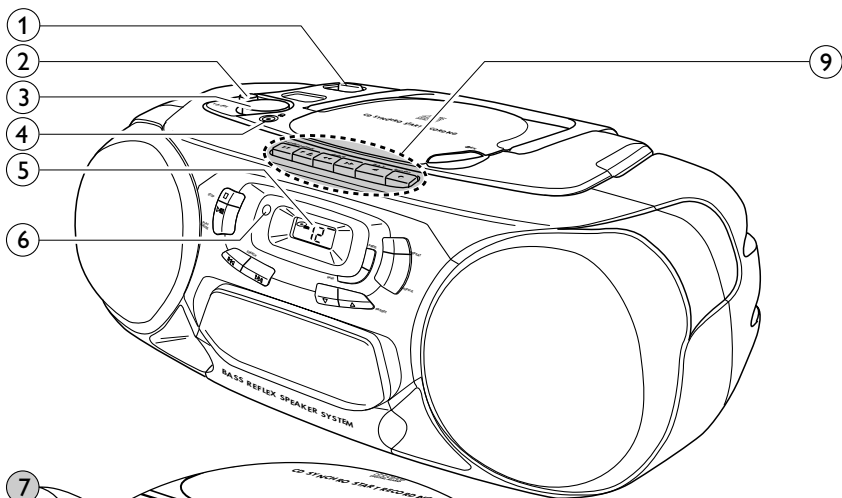





Endast
AZ 1208, AZ 1210



GRUNDFUNKTIONER

- ① POWER: CD, TUNER, TAPE...för att välja ljudkälla
 - ② DBBför att öka basåtergivningen
 - ③ VOLUMEför inställning av ljudstyrka
 - ④ uttag för hörlurar med 3,5 mm teleplugg
- Märk: Då hörlurarna tillkopplas kopplas högtalarna ur.
- ⑤ Display
 - ⑥ REMOTE SENSOR ..Sensor för den infraröda fjärrkontrollen (endast AZ 1208, AZ 1210)







⑦ CD-SPELAREN

-  OPENöppnar CD-facket
- STOP för att stoppa spelningen och radera programmet
- PLAY-PAUSE för att starta CD-spelningen och för korta uppehåll
- SEARCH för att hoppa och söka bakåt och framåt
- PROGRAMför programmering av nummer på stycken och kontroll av programmet
- SHUFFLEför spelning av CD-stycken i slumpvis ordning
- REPEATför repetition av ett stycke, hela CD:n eller programmet











⑧ RADIO

- SEARCH för inställning av radiostationer
- BANDför val av våglängsband
- PROGRAMprogrammerar snabbval för radiostationer
- PRESET väljer ett snabbval för en radiostation

⑨ KASSETTSPELARE

- PAUSE avbryter inspelning eller avspelning
- STOP-OPEN stannar återgivningen och öppnar kassettfacket
- SEARCH Spolning bakåt
- SEARCH Snabbspolning framåt
- PLAY Startar avspelning
- RECORD startar inspelning

FJÄRRKONTROLL (endast AZ 1208, AZ 1210)

- VOLUME  Sänker eller höjer ljudstyrkan
- SHUFFLEför spelning av CD-stycken i slumpvis ordning
- REPEATför repetition av ett stycke, hela CD:n eller programmet
- startar och avbryter CD-spelningen
-  för att komma till början av pågående, föregående eller nästa stycke på en CD
- stoppas CD-spelningen och raderar programmet
- SEARCH söker bakåt/framåt i ett CD-stycke
- PRESET  väljer ett snabbval för en radiostation
- TUNING ställer in radiostationer

Klass 1 laserapparat

Varning! Om apparaten används på annat sätt än denna bruksanvisning specificeras, kan användaren utsättas för osynlig laserstrålning, som överskrider gränsen för laserklass 1.

STRÖMFÖRSÖRJNING

Batterier

För apparaten (valfritt)

Öppna apparatens batterilucka och lägg i 6 batterier typ **R20**, **UM-1** eller **D** (helst alkalibatterier).

För fjärrkontrollen (endast AZ 1208, AZ 1210)

Öppna fjärrkontrollens batterilucka och lägg i 2 batterier typ **R03**, **UM-4** eller **AAA** (helst alkalibatterier).

Avlägsna batterierna om de är förbrukade eller om apparaten inte skall användas på länge.

Batterierna innehåller kemiska ämnen och bör hanteras på ett ändamålsenligt sätt.

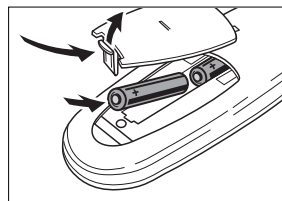
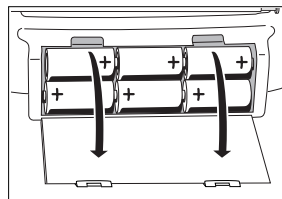

Nätanslutning

1 Kontrollera att den spänning som finns angiven på typskylten överensstämmer med den aktuella nätspänningen. Kontakta din försäljare eller kundtjänst om så inte är fallet. **Typskylten finns nere på apparatens sida.**

2 Om apparaten är försedd med en nätspänningsomkopplare VOLTAGE (X) skall den ställas in för den aktuella nätspänningen.

3 Anslut nätsladden mellan nätkontakten AC MAINS och vägguttaget. På så sätt kopplas nätspänningen på. **Nätsladden är inne i batteriluckan.**

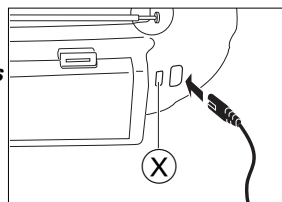

Batterimatningen frånkopplas när apparaten ansluts till elnätet. Drag ut stickproppen från apparatens AC MAINS uttag för att växla till batteridrift.

Observera! Strömbrytaren POWER är sekundärt kopplad och bryter inte strömmen från nätet. Den inbyggda nåtdelen är därför ansluten till elnätet så länge stickproppen sitter i vägguttaget.

Miljöinformation

Allt onödigt förpackningsmaterial har undvikts. Vi har gjort vårt yttersta att underlätta källsortering: kartong (lådan), svällande styrenplast (stötskydd) och etylenplast (plastpåsar, skyddande skumgummiplatta).

Enheten består av material som kan återvinnas om den tas om hand av specialföretag. Följ lokala bestämmelserna när du kasserar förpackningsmaterial, använda batterier och gammal utrustning.

Påkoppling och avstängning

Ställ POWER knappen på den önskade ljudkällan: CD, TUNER, eller TAPE.

Apparaten är avstängd då POWER-funktionsväljaren är i läge OFF/TAPE och kassettdäckets tryckknappar är återställda.

Märk: Kom ihåg att stänga av apparaten om den är i batteridrift för att undvika onödig energiförbrukning.

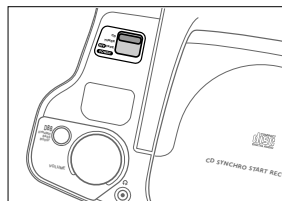

Volym- och ljudinställning

Ställ in volymen med VOLUME kontrollen.

- Displayindikering: Volymnivå från 0 till 32 (endast AZ 1208, AZ 1210).

Genom att trycka på DBB kan basåtergivningen höjas och sänkas.

Basåtergivningen kan också betonas genom att placera apparaten mot en vägg eller hylla. Täck inga ventilationsöppningar och lämna tillräckligt med plats runt ventilationsenheten.

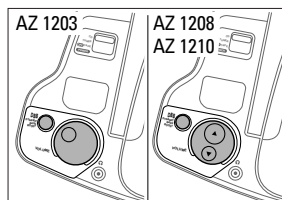

För bättre radio mottagning

Dra ut teleskopantennen för **FM**-stationer. Luta och vrid antennen för bättre mottagning. Prova med kortare antenn om mottagningssignalen är för stark (för nära en radiosändare).

Rikta den inbyggda antennen för **MW** och **LW**-stationer genom att vrida hela apparaten. Teleskopantennen behövs inte.

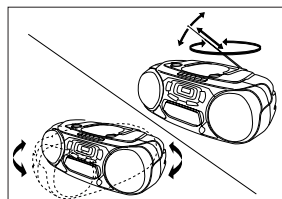

RADIO

Inställning av radiostationer

- 1 Ställ POWER knappen på TUNER.
- 2 Välj våglängdsband med BAND-väljaren.
→ Displayindikering: det valda våglängdsbandet.
- 3 Tryck på SEARCH ◀◀ eller ▶▶ ung. 1 sekund och släpp sedan knappen.
→ Radion ställer automatiskt in en station med tillräcklig styrka. Displayindikering under den automatiska inställningen: *Srch*.
- 4 Upprepa denna procedur tills du har funnit önskad station.

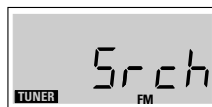
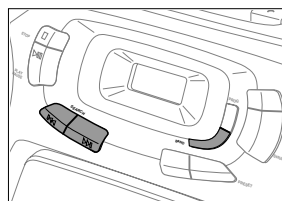

För att ställa in en svag radiosändare trycker du kort på SEARCH ◀◀ eller ▶▶ så ofta det behövs för optimal mottagning eller tills den rätta frekvensen syns på displayn.

Programmering av radiostationer (29 snabbvalsstationer)

Du kan lagra upp till 29 radiostationer i minnet. Då du ställer in en snabbvalsstation indikeras snabbvalsnumret (1 till 29) i displayn.

- 1 Ställ POWER knappen på TUNER.
- 2 Tryck på PROGRAM för att komma i programmeringsläge.
→ Under programmeringen blinkar **PROGRAM** på displayn.
- 3 Ställ in önskad station med SEARCH ◀◀ eller ▶▶, enligt beskrivningen ovan (se "Inställning av radiostationer").
→ Om frekvensen redan finns lagrad i minnet visar displayn snabbvalsnumret.
- 4 Tryck på PRESET ▽ eller △ och förse snabbvalsstationen med ett nummer från 1 till 29..
- 5 Bekräfta ditt val genom att trycka på PROGRAM.

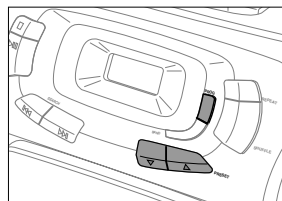

Inställning av snabbvalsstationer

Tryck på PRESET ▽ eller △ tills det önskade snabbvalsnumret visas på displayn.



CD-spelning

- 1 Ställ POWER knappen på CD.
- 2 Tryck på \triangle OPEN för att öppna CD-facket.
- 3 Lägg i en audio-CD (med etikettsidan uppåt) och stäng CD-facket.
 - CD-spelaren startar och avsöker CD:ns innehåll. Sedan stannar CD-spelaren. Displayn visar det totala antalet stycken på CD:n och dess totala speltid.
- 4 Starta CD-spelningen med PLAY-PAUSE $\triangleright \parallel$.
 - Displayn visar numret på det aktuella stycket.
- 5 Tryck på STOP \square för att stoppa CD-spelningen.
 - Displayn visar det totala antalet stycken.

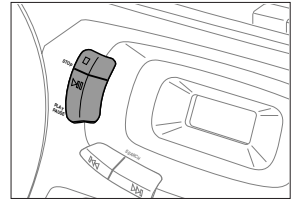
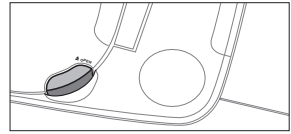

Tryck på PLAY-PAUSE $\triangleright \parallel$ för korta uppehåll i spelningen. Då du trycker på knappen igen fortsätter CD-spelningen.
 → Displayn visar den aktuella positionens tid blinkar.

Märk: CD-spelaren stannar också om:

- du öppnar CD-facket,
- CD:n har spelat till slut eller
- du flyttar POWER knappen till TUNER eller TAPE.

Ifall du begår ett misstag då du öppnar CD-spelaren eller om CD-spelaren inte kan avläsa CD:n, visar displayn Cd Err . (Se avsnitt "FELSÖKNING".)

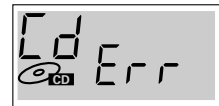

Ifall du trycker på PLAY-PAUSE $\triangleright \parallel$ och ingen CD är isatt visar displayn no d 15 .



CD-SPELARE

Olika spellägen: SHUFFLE / REPEAT

SHUFFLE – spelning i slumpvis ordning

- 1 Tryck på SHUFFLE före eller under CD-spelning.
 - Alla stycken på CD:n (eller program ifall förhanden) spelas nu i slumpvis ordning.
- 2 Tryck på SHUFFLE igen när du vill återvända till normal CD-spelning.

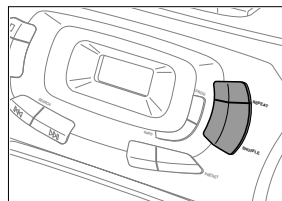

REPEAT – repetition av en hel CD eller ett stycke på CD:n

- 1 Tryck på REPEAT före eller under CD-spelning flera gånger tills önskad text kommer på displayn:
 - **REPEAT**: kontinuerlig repetition av det aktuella stycket.
 - **REPEAT ALL**: kontinuerlig repetition av hela skivan eller programmet.
- 2 Tryck på REPEAT tills texterna försvinner från displayn när du vill återgå till normal CD-spelning.

Märk: Man kan kombinera dessa två spellägen och exempelvis repetitionsspela en hel CD eller ett program i slumpvis ordning (SHUFFLE REPEAT ALL).



Sökning bakåt << och framåt >>

Val av annat stycke

Gör en eller flera korta tryckningar på SEARCH << eller >> för att spela pågående stycke från början eller komma till ett föregående eller kommande stycke.

Under spelning:

CD-spelningen fortsätter automatiskt med det valda stycket.

Då CD-återgivningen har stoppats:

Tryck på PLAY-PAUSE >|| for att starta CD-spelningen.

→ Displayn visar numret på det valda stycket.

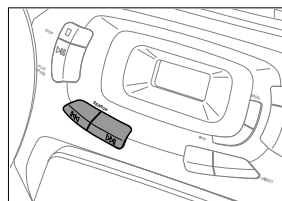

Sökning av ett stycke under CD-spelning

- 1 Håll SEARCH << eller >> knappen intryckt för sökning framåt eller bakåt av ett speciellt stycke.
 - CD-spelningen fortsätter med låg volym.
- 2 Släpp tangenten då du kommer till önskad passage.

Märk: I lägena SHUFFLE och REPEAT eller vid spelning av ett program kan man bara söka inom det aktuella stycket.

Programmering av nummer på stycken

Du kan välja ett antal stycken och lägga in dem i apparatens minne i önskad ordningsföljd. Du kan lagra styckena mer än en gång. Maximalt 20 stycken kan lagras i minnet.

- 1 Välj önskat stycke genom att trycka på SEARCH ◀◀ eller ▶▶.
- 2 När önskat nummer syns på displayn, lagrar du numret i minnet genom att trycka på PROGRAM.
 - **PROGRAM** syns i displayn och det lagrade styckets nummer visas. Sedan tänds *prog* för en kort stund.
- 3 Välj och lagra på samma sätt övriga stycken som du vill ha med i programmet.

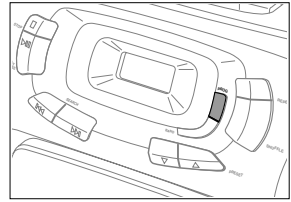

Genom att trycka på tangenten PROGRAM i mera än 2 sekunder kan du gå igenom programmeringen.

- Displayn visar numrena på alla lagrade stycken i ordningsföljd.

Ifall du försöker lagra mera än 20 stycken visar displayn *FULL*.



När du trycker på PROGRAM och du inte har valt något spår, visas meddelandet *no SEL* i fönstret.



Spelning av programmet

Ifall du har valt styckena i stoppläge, tryck på PLAY-PAUSE ▷◻◻.

Ifall du har valt styckena under CD-spelning, tryck först STOP ◻, och sedan PLAY-PAUSE ▷◻◻.



Radering av programmet då CD-återgivningen stoppas

Tryck på STOP ◻ i stoppläge.

- *no prog* lyser upp en stund på displayn, **PROGRAM** försvinner och ditt program är raderat.

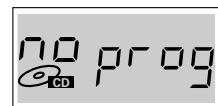

Märk: Programmet försvinner även om du

- bryter strömförsörjningen,
- öppnar CD-facket eller
- förflyttar POWER knappen till TUNER eller TAPE.

KASSETTSPELARE

Kassettåtergivning

- 1 Ställ POWER knappen på TAPE.
- 2 Tryck på STOP-OPEN □△ för att öppna kassettfacket.
- 3 Lägg i en inspelad kassett med den öppna sidan uppåt och slut kassettfacket.
- 4 Tryck på PLAY < för att starta avspelnigen.
- 5 Tryck på >> eller << för återspolning eller snabbframspolning av bandet.
- 6 Tryck på STOP-OPEN □△ för att stanna kassetten.

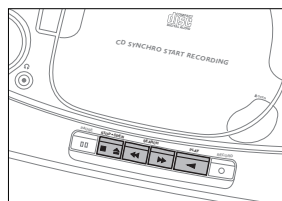

Märk: Tangenterna återställs då bandet är slut.

Allmänt om inspelning

Inspelning är endast tillåten så länge man inte bryter mot några bestämmelser om copyright eller andra rättigheter.

För inspelning på denna apparat bör du använda en kassett typ NORMAL (IEC typ I). Detta däck är inte lämpligt för inspelning på kassetter av typ CHROME (IEC typ II) eller METAL (IEC typ IV).

Inspelningsnivån ställs automatiskt. Kontrollerna VOLUME och DBB påverkar inte inspelningen.

I början och slutet av bandet är inspelning inte möjlig under de sju sekunderna som ledarbandet passerar tonhuvudet.

Skydd av band mot ofrivillig radering

Håll den kassettsida som du vill skydda emot dig och bryt bort den lilla fliken till vänster. Nu går det inte att spela in på denna kassettsida.

Vill man använda denna sida av kassetten för inspelning igen kan man täcka över hålet med en bit tejp.

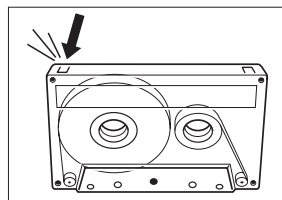

Inspelning från CD-spelaren - CD synchro start

- 1 Ställ POWER knappen på CD.
- 2 Lägg i en CD och gör om så önskas ett program.
- 3 Tryck på STOP-OPEN □△ för att öppna kassettfacket.
- 4 Lägg i en tom, oskyddad kassett och stäng kassettfacket.
- 5 Starta inspelningen med RECORD ○.
 - Spelningen av CD:n eller programmet startar automatiskt. Du behöver inte starta CD-spelaren separat.
- 6 Tryck på PAUSE ▯▯. för korta uppehåll. Tryck igen på PAUSE ▯▯ tangenten för att återuppta inspelningen.
- 7 Tryck på STOP-OPEN □△ för att stoppa inspelningen.

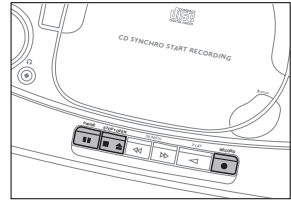

Märk: Inspelningen kan påbörjas i olika lägen:

- om CD-spelaren är i pausläge börjar inspelningen från detta ställe (använd SEARCH ◀◀ eller ▶▶);
- om CD-spelaren är i stoppläge börjar inspelningen från början av CD:n eller programmet.

Inspelning från radio

- 1 Ställ POWER knappen på TUNER.
- 2 Ställ in den önskade radiostationen (se avsnitt "RADIO").
- 3 Tryck på STOP-OPEN □△ för att öppna kassettfacket.
- 4 Sätt i en tom, oskyddad kassett och stäng kassettfacket.
- 5 Tryck på RECORD ○ för att starta inspelningen.
- 6 Tryck på PAUSE ▯▯. för korta uppehåll. Tryck igen på PAUSE ▯▯ för att återuppta inspelningen.
- 7 Tryck på STOP-OPEN □△ för att stoppa inspelningen.

ALLMÄN INFORMATION

Allmänt underhåll

Skydda apparaten, batterier, skivor och kassetter mot fukt, regn, sand och onormal värme (försakad av värmeelement eller direkt solljus).

Apparatens mekaniska delar är försedda med självsmörjande lager som inte får smörjas eller fettas in!

Apparaten kan rengöras med en mjuk, luddfri putsduk fuktad med lite vatten. Använd aldrig tvättmedel eftersom de kan ha en frätande verkan.

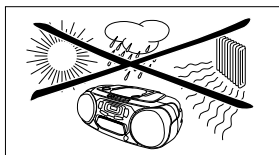

Underhåll av tape deck

För att inspelningens och avspelningens ljudkvalitet inte skall påverkas bör man med jämna mellanrum, ungefär var femtionde speltimme, rengöra delarna (A), (B) och (C). Använd en bomullstopp fuktad med lite sprit eller en speciell rengöringsvätska för tonhuvud.

Tryck på ◀ och rengör gummitryckrullen (A).

Tryck på PAUSE ||| och rengör kapstanaxeln (B) och tonhuvudena (C).

Märk: För rengöring av enbart tonhuvudena (C) kan man använda en rengöringskassett.

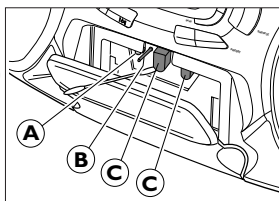

CD-spelaren och hantering av skivorna

CD-spelarens lins (X) bör aldrig beröras. Se till att CD-facket alltid är stängt för att undvika damm på linsen.

Linsen kan imma igen när apparaten tas från en kall till en varm miljö. Det är inte möjligt att spela en CD i detta tillstånd. Vänta ett tag och låt apparaten acklimatisera sig, så försvinner imman från linsen.

För att lätt ta bort CD:n från facket, tryck på hållaren mitt i fodralet och lyft ut skivan. Tag alltid skivorna i skivkanten och lägg tillbaka skivorna i fodralen.

Skivorna kan torkas av med en mjuk putsduk utan ludd. Torka alltid rakt ut från mitten till skivkanten. Använd aldrig rengöringsmedel eller tvättvätskor, det kan förstöra skivan!

Skriv aldrig på skivan och sätt aldrig någon etikett på den.

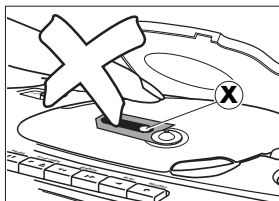

Enheten uppfyller EC:s avstörningskrav.

VARNING

Du får under inga som helst omständigheter försöka reparera apparaten själv, eftersom detta upphäver din garanti.

Om det skulle uppstå några problem kan kanske följande tabell vara till hjälp innan du lämnar apparaten för reparation.

Kvarstår felet efter det att du gått igenom tabellen är det bäst att du kontaktar din försäljare eller kundtjänst.

Problem	Trolig orsak	Lösning
Inget ljud, ingen effekt	VOLUME är inte justerad.	Justera ljudstyrkan.
	Hörlurar är anslutna.	Koppla bort hörlurarna.
	Nätsladden är felaktigt ansluten.	Anslut nätsladden på rätt sätt.
	Batterierna är tomma.	Lägg i nya batterier.
	Batterierna är felaktigt isatta.	Sätt i batterierna på rätt sätt.
Systemet reagerar inte när du trycker på tangenterna	Försök att växla från nätanslutning till batteridrift utan att dra ut stickkontakten.	Drag ut stickkontakten från apparatens AC MAINS ingång.
	Elektrostatiska laddningar.	Koppla bort strömförsörjningen och koppla tillbaka igen efter några sekunder.
Dålig radiomottagning	Svag radiosignal.	Rikta antennen för optimal mottagning.
	Störningar orsakade av närheten till elektronisk apparatur såsom TV, datorer, motorer etc.	Flytta bort radion från störningskällan.
no d 15C eller Cd Err indikering	CD-skivan är skadad eller smutsig.	Rengör skivan eller försök med en ny CD.
	Ingen CD i skivfacket.	Lägg i en CD.
	Skivan ligger upp och ned.	Lägg i CD:n med etiketten uppåt.
	Imma på laserlinsen.	Vänta tills linsen klarnat.
CD-spelaren hoppar över stycken	CD-skivan är skadad eller smutsig.	Rengör skivan eller försök med en ny CD.
	SHUFFLE eller PROGRAM är aktiv.	Koppla bort SHUFFLE eller PROGRAM spelning.
Dålig kassettljudkvalitet	Damm och smuts på tonhuvudena, kapstanaxeln eller gummitryckrullen.	Rengör tonhuvudena, kapstanaxeln och gummitryckrullen.
	Användning av olämpliga kassettyper (METAL eller CHROME) för inspelning.	Använd endast NORMAL kassettyp för inspelning.
Inspelningen fungerar inte	Kassetflik(arna) är kanske avbrutna.	Sätt en bit tejp över öppningen.
Fjärrkontrollen fungerar inte (endast AZ 1208, AZ 1210)	Batterierna sitter fel.	Se till att de ligger korrekt.
	Batterierna är urladdade.	Byt till nya batterier.
	För långt mellan apparaten och fjärrkontrollen.	Minska avståndet.

BETJENINGSENHEDER

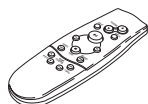
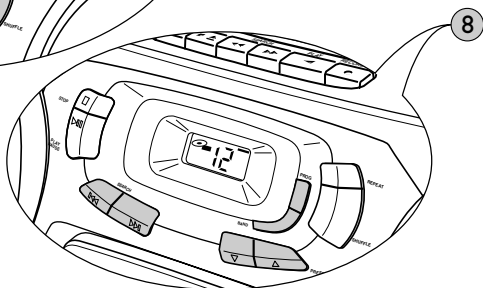
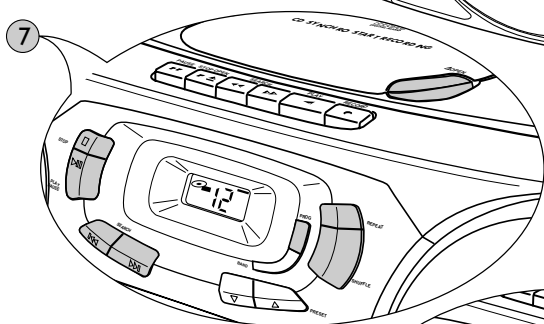
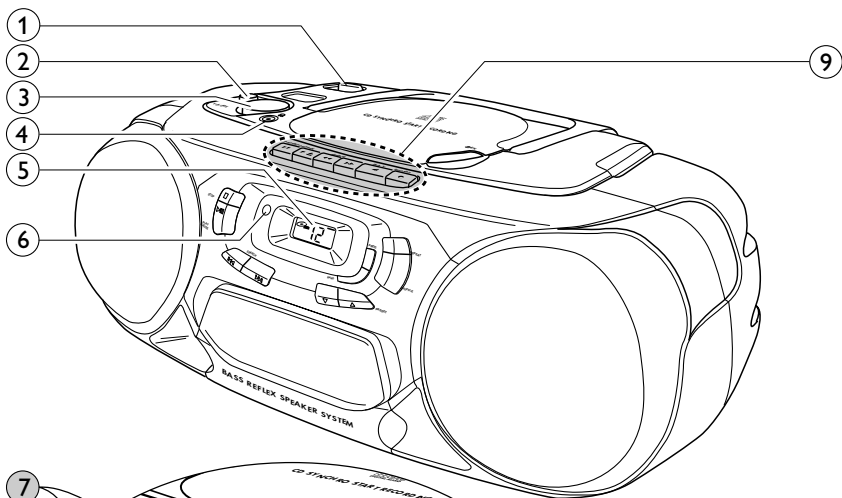

Kun for
AZ 1208, AZ 1210

GRUNDFUNKTIONER

- ① POWER: CD, TUNER, TAPE...vælger lydkilden
- ② DBBforøger basfrekvenserne
- ③ VOLUMEregulerer lydstyrken
- ④3,5 mm bøsning til hovedtelefoner

Bemærk: Hvis hovedtelefonerne tilsluttes, bliver højttalerne afbrudt.

- ⑤ Rude
- ⑥ REMOTE SENSOR føler til infrarød-fjernbetjeningen (kun for AZ 1208, AZ 1210)

⑦ CD AFSPILLER

- OPENåbner CD-rummet
- STOPstopper afspilningen af CD'en og sletter programmet
- PLAY-PAUSEstarter og afbryder afspilningen af en CD
- SEARCHspringer og søger fremad og tilbage
- PROGRAMtil programmering af rækkefølgen af numre og til at se programmet igennem
- SHUFFLEtil afspilning af CD'ens numre i tilfældig rækkefølge
- REPEATtil gentagelse af et nummer, hele CD'en eller et program

⑧ RADIO

- SEARCHindstilling af radiostationer
- BANDvalg af bånd og bølgelængde
- PROGRAMprogrammerer forudindstillede radiostationer
- PRESETvælger en forudindstillet radiostation

⑨ KASSETTEBÅNDOPTAGER

- PAUSEafbryder optagelse eller afspilning
- STOP-OPENstopper båndet og åbner kassetterummet
- SEARCHspoler båndet tilbage
- SEARCHspoler båndet fremad
- PLAYstarter afspilning
- RECORDstarter optagelse

FJERNBETJENING (kun for AZ 1208, AZ 1210)

- VOLUMEforøger eller mindsker lydstyrken
- SHUFFLEtil afspilning af CD'ens numre i tilfældig rækkefølge
- REPEATtil gentagelse af et nummer, hele CD'en eller et program
-starter og afbryder afspilning af en CD
-vælger begyndelsen af det nummer, der er i gang, eller af et tidligere eller følgende nummer på CD'en
-stopper afspilningen af en CD og sletter programmet
- SEARCHsøger bagud/fremad i et CD-nummer
- PRESETvælger en forudindstillet radiostation
- TUNINGindstiller på radiostationer

Advarsel: Usynlig laserstråling ved åbning når sikkerhedsafbrydere er ude af funktion. Undgå at blive udsat for stråling.

STRØMFORSYNING

Batterier

Til apparatet (valgmulighed)

Luk apparatets batterirum op og læg 6 batterier i af typen **R20**, **UM-1** eller **D**-celler (helst alkaliske).

Til fjernbetjeningen (kun for AZ 1208, AZ 1210)

Luk fjernbetjeningens batterirum op og læg 2 batterier i af typen **R03**, **UM-4** eller **AAA**-celler (helst alkaliske).

Fjern batterierne, hvis de er brugt op eller hvis apparatet ikke skal bruges i det næste længere stykke tid.

Batterier indeholder kemiske substanser, og de bør derfor skaffes af vejen på forsvarlig vis.

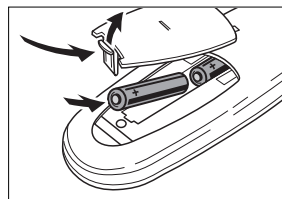
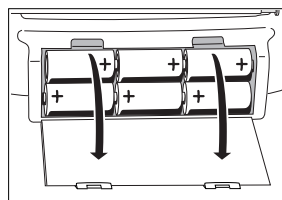

Tilslutning til el-nettet

- 1 Det kontrolleres, om lysnetsspændingen, der er angivet på typeskiltet svarer til din lokale netspænding. Hvis dette ikke er tilfældet, bedes du kontakte din forhandler eller service organisation. **Typeskiltet er placeret i bunden af apparatet.**
- 2 Hvis apparatet er udstyret med en VOLTAGE vælger (X), indstilles denne vælger til din lokale netspænding.
- 3 El-netledningen sættes i bøsningen AC MAINS på apparatet og i vægkontakten. Derved oprettes strømforsyningen til apparatet. **El-netledningen ligger inden i batterirummet.**

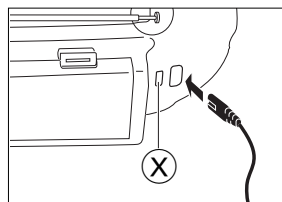

Strømforsyning fra batterier afbrydes, når apparatet er forbundet til el-nettet. Hvis du vil skifte til strømforsyning fra batterierne, skal du trække stikket ud af apparatets AC MAINS bøsning.

Bemærk: Netafbryderen POWER er sekundært indkoblet og afbryder ikke strømmen fra nettet. Den indbyggede netdel er derfor tilsluttet til lysnettet så længe netstikket sidder i stikkontakten.

Miljøinformation

Der er ikke brugt nogle overflødige materialer i apparatets emballage. Vi har gjort vort bedste for at gøre det muligt at adskille emballagen i tre hovedbestanddele: pap (æskan), polystyrenskum (buffermaterialer) og polyethylen (plastposer og beskyttende skumplast).

Apparatet indeholder materialer, der egner sig til genbrug, hvis de tages ud af apparatet. Man skal derfor henvende sig til et sted, der har specialiseret sig i udtagning af materialer med henblik på genbrug, når apparatet til sin tid skal kasseres. Man bedes venligst overholde de lokale regler for bortkastning af indpakningsmaterialer, brugte batterier og apparater, der skal kasseres.

Tænd og sluk

Indstil POWER skubbekontakten på den ønskede lydkilde: CD, TUNER, eller TAPE.

Der er slukket for apparatet, når POWER-skubbekontakten står på OFF/TAPE og ingen af knapperne til kassettedecket er trykket ind.

Bemærk: Hvis dit apparat kører på batterier, skal du sikre dig, at der er slukket for apparatet, hver gang efter endt brug. Dette vil forhindre unødigt forbrug af batterierne.

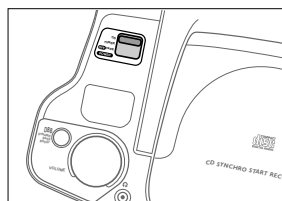

Indstilling af lydstyrke og lyd kvalitet

Lydstyrken justeres ved hjælp af VOLUME betjeningsknappen.

- I ruden vises lydstyrkens niveau fra 0 til 32 (kun for AZ 1208, AZ 1210).

Der skrues op og ned for basniveauet ved at trykke på DBB.

Basniveauet kan også fremhæves ved at stille apparatet tæt op ad en væg eller en hylde. Ventilationshullerne må ikke dækkes til og der skal være tilstrækkeligt plads rundt om apparatet til ventilation.

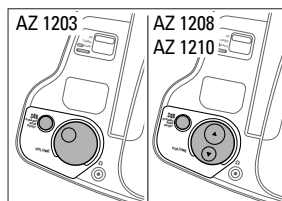

Forbedring af radio modtagelsen

For **FM** stationer trækkes teleskopantennen ud. For at forbedre signalet bukes og drejes antennen. Hvis signalet er for kraftigt (meget tæt på en sender), skubbes antennen lidt ind.

For **MW** og **LW** stationer dirigeres den indbyggede antenne ved at dreje hele apparatet. Der er ikke brug for teleskopantennen.

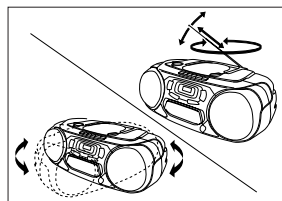

RADIO

Indstilling af radiostationer

- 1 Indstil POWER skubbekontakten på TUNER.
- 2 Indstil på det ønskede bånd ved hjælp af BAND vælgeren.
→ I ruden vises det valgte bånd.
- 3 Tryk på SEARCH ◀◀ eller ▶▶ i ca. 1 sekund og slip så knappen igen.
→ Radioen indstiller automatisk på en station med et tilstrækkeligt kraftigt signal. I ruden vises der under den automatiske indstilling: *Srch*.
- 4 Gentag denne procedure indtil du finder frem til den station, du vil høre.

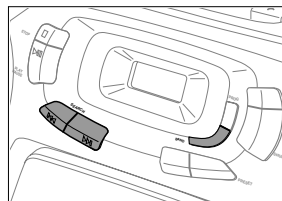

Ønsker du at indstille på en sender, der har et svagt signal, trykker du kort på SEARCH ◀◀ eller ▶▶ så mange gange det er nødvendigt for at opnå den bedst mulige modtagelse, eller indtil den rigtige frekvens vises i ruden.

Programmering af radiostationer (29 forudindstillede stationer)

Du har mulighed for at gemme op til 29 radiostationer i hukommelsen. Hvis du indstiller på en forudindstillet station, vises det forudindstillede nummer (fra 1 til 29) i ruden.

- 1 Indstil POWER skubbekontakten på TUNER.
- 2 Tryk på PROGRAM for at komme ind i programmeringsmodus.
→ Under programmeringen, blinker **PROGRAM** i ruden.
- 3 Indstil på den ønskede station med SEARCH ◀◀ eller ▶▶ som beskrevet ovenfor (se "Indstilling af radiostationer").
→ Hvis frekvensen allerede er gemt i hukommelsen, vil der blive vist det forudindstillede nummer.
- 4 Tryk på PRESET ▽ eller △ for at give den forudindstillede station et nummer fra 1 til 29.
- 5 Tryk på PROGRAM for at bekræfte indstillingen.

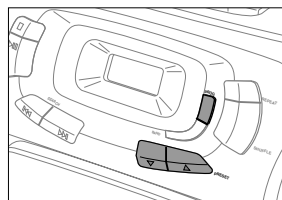

Indstilling af forudindstillede stationer

Tryk på PRESET ▽ eller △ indtil det ønskede forudindstillede nummer vises i ruden.



Afspilning af en CD

- 1 Stil POWER skubbekontakten på CD.
- 2 Tryk på \triangle OPEN for at åbne CD-rummet.
- 3 Læg en audio CD i (med den påtrykte side opad) og luk CD-rummet.
 - CD afspilleren starter og aflæser CD'ens indholdsliste.
 - Derefter standser CD afspilleren igen. I ruden vises CD'ens samlede antal numre og dens samlede spilletid.
- 4 Tryk på PLAY-PAUSE $\triangleright \parallel$ knappen for at starte afspilningen af CD'en.
 - I ruden vises det, hvilket nummer, der spilles for øjeblikket.
- 5 Tryk på STOP \square knappen for at stoppe afspilningen af CD'en.
 - I ruden vises det samlede antal numre på CD'en.

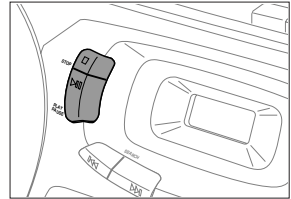
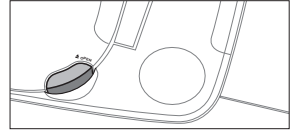

Du kan afbryde afspilningen af CD'en ved at trykke på PLAY-PAUSE $\triangleright \parallel$ knappen. Afspilningen fortsættes ved at trykke på den samme knap en gang til.

→ I ruden vises tiden for den aktuelle position i form af blink.



Bemærk: Afspilning af CD'en stopper også, hvis:

- du åbner CD-rummet,
- man er nået til slutningen af CD'en eller
- du skifter POWER skubbekontakten til TUNER eller TAPE.

Hvis du kommer til at gøre en fejltagelse ved betjening af CD afspilleren, eller hvis CD afspilleren ikke kan aflæse CD'en vises der i ruden Cd Err . (Se kapitlet "PROBLEMLØSNING").

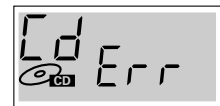

Hvis du trykker på PLAY-PAUSE $\triangleright \parallel$ og der ikke er lagt nogen CD i apparatet, vises der i ruden no cd 15C .



CD AFSPILLER

Forskellige afspilningsmodi: SHUFFLE / REPEAT

SHUFFLE – afspilning i tilfældig rækkefølge

- 1 Tryk på SHUFFLE før eller under afspilningen af CD'en.
 - Alle numrene på CD'en (eller i programmet, hvis der står et til rådighed) afspilles nu i tilfældig rækkefølge.
- 2 Tryk på SHUFFLE igen for at komme tilbage til normal CD afspilning.

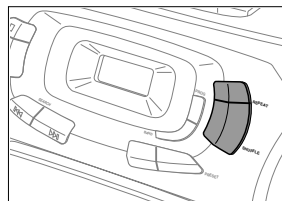

REPEAT – gentagelse af hele CD'en eller et nummer på CD'en

- 1 Før eller under afspilning af en CD trykkes der på REPEAT flere gange efter hinanden for at få ruden til at vise de forskellige gentagelsesmodi.
 - **REPEAT**: Det nummer, der bliver spillet for øjeblikket, bliver gentaget.
 - **REPEAT ALL**: Hele CD'en eller hele programmet bliver gentaget.
- 2 For at komme tilbage til normal afspilning af CD'en trykker du på REPEAT indtil visningen i ruden forsvinder.

Bemærk: Du kan aktivere de forskellige afspilningsmodi på en gang, dvs. du kan f. eks. gentage afspilningen af hele CD'en eller hele programmet i tilfældig rækkefølge (SHUFFLE REPEAT ALL).



Søgning bagud ◀◀ og fremad ▶▶

Valg af et andet nummer

Tryk kort på SEARCH ◀◀ eller ▶▶ knappen en gang / flere gange for at springe tilbage til begyndelsen af det aktuelle / et tidligere eller et efterfølgende nummer/numre.

Under afspilningen:

Afspilning af CD'en fortsætter automatisk med det valgte nummer.

Når afspilningen af CD'en stopper:

Tryk på PLAY-PAUSE ▷|| for at starte afspilning af CD'en.

→ Afspilning af CD'en fortsætter med lav lydstyrke.

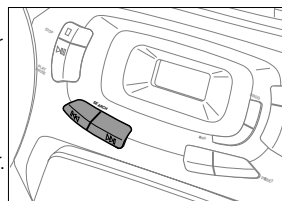

Søgning af en passage under afspilning af CD'en

- 1 Hold SEARCH ◀◀ eller ▶▶ knappen nede for at finde en bestemt passage i retning fremad eller bagud.
 - Afspilning af CD'en fortsætter med lav lydstyrke.

- 2 Slip knappen, når du er nået til det ønskede sted.

Bemærk: i SHUFFLE og REPEAT modi eller under afspilning af et program er det kun muligt at søge en passage inden for det enkelte nummer.

Programmering af numrene

Du kan vælge et antal numre og gemme dem i hukommelsen i den ønskede rækkefølge. Hvert af numrene kan programmeres mere end en gang. Der kan højst gemmes 20 numre i hukommelsen.

- 1 Vælg det ønskede nummer med SEARCH ◀◀ eller ▶▶.
- 2 Når nummreret vises i ruden, trykker du på PROGRAM knappen for at gemme nummeret i hukommelsen.
 - **PROGRAM** vises i ruden og programmeringsnummeret på det gemte musiknummer vises. Derpå lyser *prog* i kort tid.
- 3 Alle de ønskede numre vælges og gemmes på denne måde.

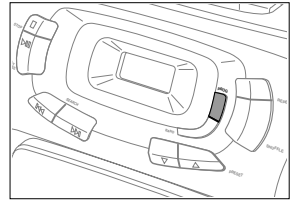

Du kan se indstillingerne igennem ved at trykke på PROGRAM knappen i længere tid end 2 sekunder.

- I ruden vises alle de programmerede numre i rækkefølge efter hinanden.

Hvis du forsøger at gemme mere end 20 numre, visers der i ruden *FULL*.

Når man trykker på PROGRAM og man ikke har valgt et nummer, viser displayet *no SEL*.



Afspilning af programmet

Hvis du har valgt numrene i stop position, så tryk på PLAY-PAUSE ▷◻.

Hvis du har valgt numrene under afspilning af CD'en, så tryk først på STOP ◻, og derefter på PLAY-PAUSE ▷◻.



Programmet slettes, når afspilningen af CD'en standses

Fra stop positionen trykkes der på STOP ◻.

- *no prog* vises et kort øjeblik i ruden, **PROGRAM** forsvinder og dit program er slettet.

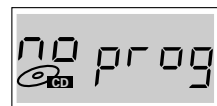

Bemærk: Programmet slettes også, hvis du

- afbryder strømforsyningen,
- åbner CD-rummet eller
- flytter POWER skubbekontakten hen på TUNER eller TAPE.

KASSETTEBÅNDOPTAGER

Afspilning af en kassette

- 1 Stil POWER skubbekontakten på TAPE.
- 2 Tryk på STOP-OPEN $\square\triangle$ for at åbne kassetterummet.
- 3 Læg en kassette med optagelse i med den åbne side opad og luk kassetterummet.
- 4 Tryk på PLAY \triangleleft for at starte afspilningen.
- 5 Tryk på \gg eller \ll for at spole båndet hurtigt tilbage eller frem.
- 6 Ved at trykke på STOP-OPEN $\square\triangle$ standses båndet.

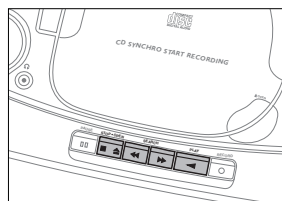

Bemærk: Knapperne springer ud, når båndet er færdigt.

Generel information om optagelse

Optagelse er tilladelig, så længe ophavsret eller tredjemands øvrige rettigheder ikke krænktes.

Til optagelse på dette apparat bør du anvende kassettebånd af typen NORMAL (IEC type I). Dette deck er ikke egnet til optagelse på kassetter af typen CHROME (IEC type II) eller METAL (IEC type IV).

Optagelsesniveauet indstilles automatisk. VOLUME og DBB funktionerne har ingen indflydelse på optagelsen.

I begyndelsen og slutningen af båndet vil der ikke blive optaget noget i de 7 sekunder, som det tager indløbsbåndet at passere optagehovederne.

Sådan sikres kassettebånd mod utilsigtet sletning

Hold den side af kassetten, der skal sikres foran dig og bræk den venstre tap af. Nu er det ikke længere muligt at optage noget på denne side.

Hvis du ønsker at optage på denne side igen, kan du sætte et stykke klæbebånd over åbningen.

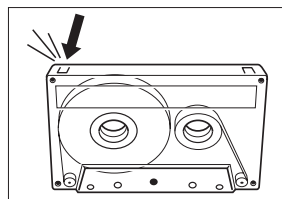

Optagelse fra CD afspilleren – CD synchro start

- 1 Stil POWER skubbekontakten på CD.
- 2 Læg en CD i og, hvis det ønskes, programmeres numrene.
- 3 Tryk på STOP-OPEN $\square\triangle$ for at åbne kassetterummet.
- 4 Læg et tomt, ubeskyttet kassettebånd i og luk kassetterummet.
- 5 Tryk på RECORD \circ for at starte optagelse.
→ Afspilning af CD'en eller programmet starter automatisk. Det er ikke nødvendigt at starte CD afspilleren særskilt.
- 6 For korte afbrydelser trykkes der på PAUSE \equiv . Tryk på PAUSE \equiv knappen igen for at fortsætte optagelsen.
- 7 For at stoppe optagelsen trykkes der på STOP-OPEN $\square\triangle$.

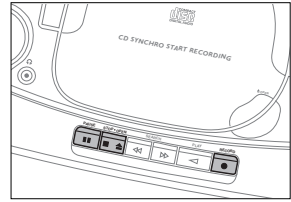

Bemærk: Optagelse kan startes fra forskellige positioner:

- hvis CD afspilleren står i pause modus, starter optagelsen fra nøjagtig dette sted på CD'en eller i programmet (brug SEARCH \lll eller \ggg);
- hvis CD afspilleren står i stop modus, vil optagelsen starte fra begyndelsen af CD'en eller af programmet.

Optagelse fra radioen

- 1 Stil POWER skubbekontakten på TUNER.
- 2 Indstil på den ønskede radiostation (se kapitlet "RADIO").
- 3 Tryk på STOP-OPEN $\square\triangle$ for at åbne kassetterummet.
- 4 Læg et tomt, ubeskyttet kassettebånd i og luk kassetterummet.
- 5 Tryk på RECORD \circ for at starte optagelsen.
- 6 For korte afbrydelser trykkes der på PAUSE \equiv . Tryk på PAUSE \equiv knappen igen for at fortsætte optagelsen.
- 7 For at stoppe optagelsen trykkes der på STOP-OPEN $\square\triangle$.

GENEREL INFORMATION

Generel vedligeholdelse

Apparatet, batterier, CD'er og bånd må ikke udsættes for hverken fugtighed, regn, sand eller stærk varme (forårsaget af varmeapparater eller direkte sollys).

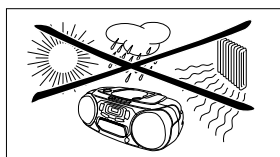

Apparatets mekaniske dele indeholder selv-smørende lejer og må ikke olieres eller smøres!

Du kan rengøre apparatet med en blød, let fugtig, fnug-fri klud. Der må ikke benyttes nogen former for rengøringsmidler, da de kan virke ætsende.



Vedligeholdelse af tape deck

For at sikre en god optagelses- og gengivelses kvalitet skal delene (A), (B) og (C) renses efter ca. 50 timers funktion. Brug en bomuldsvatpind, der er let fugtet med sprit eller tonehovedrens.

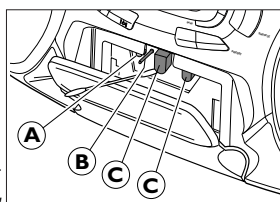

Tryk på PLAY \triangleleft og rens gummi trykrollerne (A).

Tryk på PAUSE $\square\square$ og rens båndtransportakslen (B) og hovederne (C).

Bemærk: Hovederne (C) kan også renses ved at spille et rensbånd en gang igennem.

CD afspilleren og håndtering af CD'er

Linsen (X) i CD afspilleren bør aldrig berøres. CD rummet bør altid holdes lukket for at undgå, at der kommer støv på linsen.

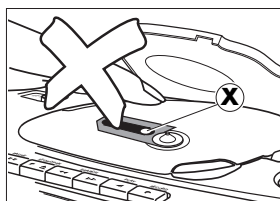

Linsen kan dugge, hvis apparatet pludselig flyttes fra kolde til varme omgivelser. I dette tilfælde er det ikke muligt at spille en CD. Lad CD afspilleren blive stående i varme omgivelser, indtil fugtigheden fordamper.

Den nemmeste måde at tage en CD ud af sit hylster på er ved at trykke på tapperne i midten og samtidig løfte CD'en. CD'er bør altid løftes ved kanterne og altid lægges tilbage i hylsteret efter brug.



Når en CD skal renses, bruges der en blød, fnug-fri klud og der tørres i lige linjer fra midten og ud mod kanten. Rengøringsmidler kan beskadige CD'en!

Der må ikke skrives eller anbringes klæbemærker på CD'er.

Dette apparat overholder det gældende EC-direktiv vedrørende radiostøj.

ADVARSEL

Du bør under ingen omstændigheder prøve at reparere apparatet selv, da dette vil gøre garantiene ugyldige.

Hvis der opstår en fejl, så check først punkterne i listen nedenfor, før du bringer apparatet til reparation.

Hvis du ikke kan løse et givet problem ved at følge disse forslag, bedes du rådføre dig med din forhandler eller dit service center.

Problem	Mulig årsag	Løsning
Ingen lyd, ingen strøm	VOLUME er ikke indstillet rigtigt.	Indstil lydstyrken.
	Der er tilsluttet hovedtelefoner.	Tag stikket til hovedtelefonerne ud.
	El-netledningen er ikke tilsluttet korrekt.	El-netledningen forbindes korrekt.
	Batterierne er brugt op.	Sæt nye batterier i.
	Batterierne er sat forkert i.	Sæt batterierne rigtigt i.
Ingen reaktion, når knapperne betjenes	Prøv at skifte fra strømforsyning fra el-net til batteriforsyning uden at trække stikket ud.	Fjern el-net-stikket fra apparatets AC MAINS bøsning.
	Elektrostatisk afladning.	Forbindelsen fra apparatet til strømforsyningen afbrydes, og oprettes igen efter nogle sekunder.
Dårlig radiomodtagelse	Svagt radiosignal.	Der rettes på antennen for at forbedre modtagelsen.
	Forstyrrelser forårsaget af elektrisk udstyr, der befinder sig i umiddelbar nærhed af apparatet, som f. eks. fjernsyn, computere, maskiner etc.	Hold radioen væk fra elektrisk udstyr.
I ruden vises der no disc eller Cd Err	CD'en har ridser eller er snavset.	Skift CD'en ud eller rens den.
	Der er ikke lagt nogen CD i.	Læg en CD i.
	CD'en er lagt i med den forkerte side opad.	Læg CD'en i med etiketsiden opad.
	Laserlinsen er dugget.	Vent indtil linsen er klar igen.
CD'en springer i numrene	CD'en er beskadiget eller snavset.	Skift CD'en ud eller rens den.
	SHUFFLE eller PROGRAM er aktiv.	Slå SHUFFLE eller PROGRAM afspilning fra.
Dårlig lyd kvalitet fra kassetterne	Støv og snavs på hovederne, båndtransportakslen eller trykrullerne.	Hoveder, båndtransportaksel og trykruller renses.
	Der anvendes uegnede kassettyper (METAL eller CHROME) til optagelse.	Der skal benyttes kassetter af typen NORMAL til optagelse.
Optagelse fungerer ikke	Kassettetapperne kan være brækket af.	Sæt et stykke klæbebånd over åbningen.
Fjernbetjeningen fungerer ikke ordentligt (kun for AZ 1208, AZ 1210)	Batterierne er sat forkert i.	Sæt batterierne rigtigt i.
	Batterierne er brugt op.	Sæt nye batterier i.
	Afstanden til apparatet er for stor.	Afstanden gøres mindre.

SÄÄDÖT

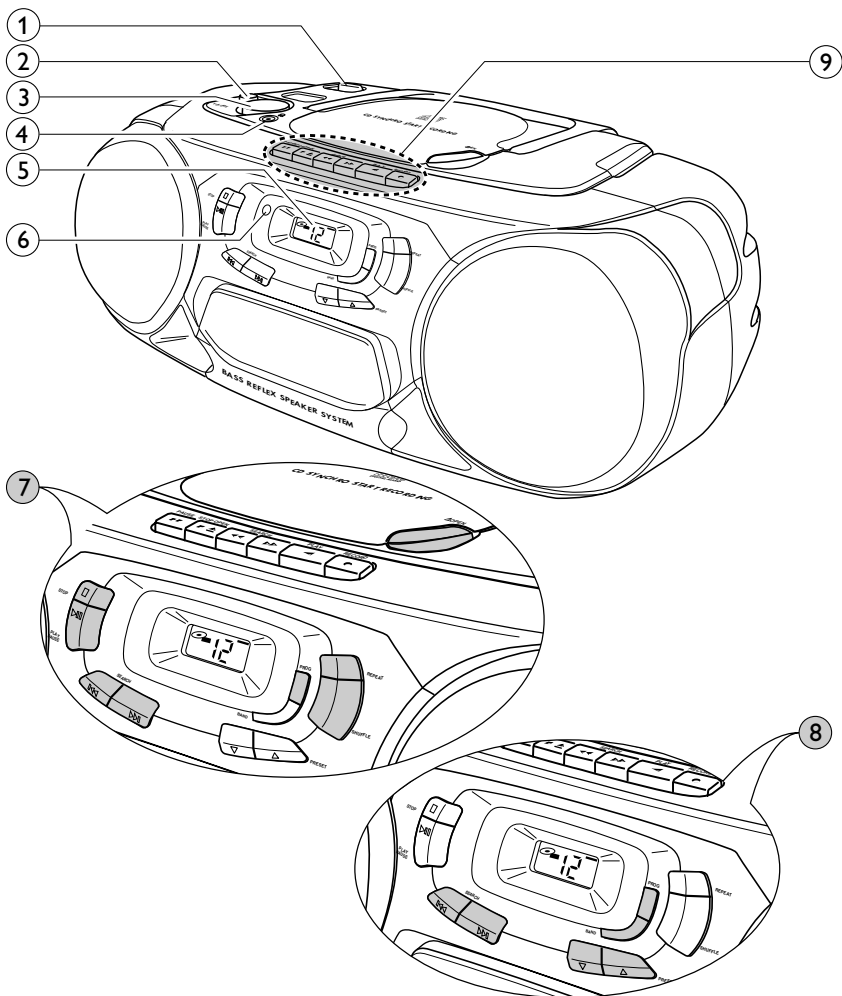

Suomi

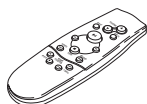

Vain
AZ 1208, AZ 1210

PERUSTOIMINNOT

- ① POWER: CD, TUNER, TAPE...valitsee äänilähteen
- ② DBBkorostaa bassotaajuuksia
- ③ VOLUMEsäättää äänenvoimakkuutta
- ④3.5 mm kuulokeliitin

Huom! Jos kytket kuulokkeet, kaiuttimet hiljentyvät.

- ⑤ Näyttö
- ⑥ REMOTE SENSOR...infrapunakukosäätimen tunnistin (vain AZ 1208, AZ 1210)

⑦ CD SOITIN

- △ OPENavaa CD-pesän
- STOP □keskeyttää CD-soitin ja poistaa ohjelman
- PLAY-PAUSE ▷|||...käynnistää ja keskeyttää CD-soiton
- SEARCH ◀◀ ▶▶.....ohittaa raitoja ja etsii eteen- ja taaksepäin
- PROGRAMohjelmoi ääniraitanumeroita ja tarkistaa ohjelman
- SHUFFLEsoittaa CD-raitoja satunnaisjärjestyksessä
- REPEATtoistaa raidan, koko CD:n tai ohjelman

⑧ RADIO

- SEARCH ◀◀ ▶▶.....virittää radioasemat
- BANDvalitsee aaltoalueen
- PROGRAMohjelmoi esiviritetyt radioasemat
- PRESET △ ▽valitsee esiviritetyn radioaseman

⑨ KASETTINAUHURI

- PAUSE |||keskeyttää äänityksen tai toiston
- STOP-OPEN □△pysäyttää nauhan ja avaa kasettipesän
- SEARCH ▶▶kelaa nauhaa taaksepäin
- SEARCH ◀◀pikakelaa eteenpäin
- PLAY ◀käynnistää toiston
- RECORD ○käynnistää äänityksen

KAUKOSÄÄDIN (vain AZ 1208, AZ 1210)

- VOLUME ▼ ▲vähentää ja lisää äänenvoimakkuutta
- SHUFFLEsoittaa CD-raitoja satunnaisjärjestyksessä
- REPEATtoistaa raidan, koko CD:n tai ohjelman
- ▶||käynnistää ja keskeyttää CD-soiton
- ◀▶valitsee CD:n paraikaa soivan, jonkin aiemman tai myöhemmän raidan alun
-pysäyttää CD-soiton ja poistaa ohjelman
- SEARCH ◀◀ ▶▶etsii CD-raidassa taakse- ja eteenpäin
- PRESET ▲ ▼valitsee esiviritetyn radioaseman
- TUNING ◀◀ ▶▶virittää radioasemat

Oikeus muutoksiin varataan.

Laitte täyttää Euroopan yhteisön radiohäiriösuojausta kosevat määräykset. Laitte ei saa olla alttiina tippu- ja roiskevedelle.

Luokan 1 laserlite

Varoitus! Laitteen käyttäminen muulla kuin tässä käyttöohjeessa mainitulla tavalla saattaa altistaa käyttäjän turvallisuusluokan 1 ylittävälle näkymättömälle lasersäteilylle.

VIRTALÄHDE

Paristot

Laitteen paristot (eivät kuulu toimitukseen)

Avaa laitteen paristolokero ja aseta paikalleen 6 paristoa, tyyppi **R20, UM-1** tai **D**-paristo (mieluummin alkalinen).

Kaukosäätimen paristot (vain AZ 1208, AZ 1210)

Avaa kaukosäätimen paristolokero ja aseta paikalleen 2 paristoa, tyyppi **R03, UM-4** tai **AAA**-paristo (mieluummin alkalinen).

Poista paristot, jos ne ovat tyhjä tai jos laitetta ei käytetä pitkään aikaan.

Paristot sisältävät kemikaaleja, minkä vuoksi ne on hävitettävä asianmukaisesti.

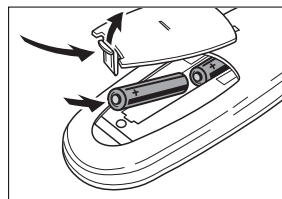
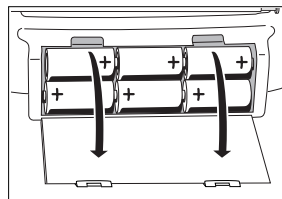

Verkkovirta

- 1 Tarkista vastaako tyyppikilvessä ilmoitettu jännite paikallista jännitettä. Ellei näin ole, kysy neuvoa myyntiedustajalta tai huoltoliikkeeltä. **Tyyppikilpi on laitteen alla.**
- 2 Jos laitteessa on VOLTAGE-valitsin (X), aseta tämä valitsin paikallista jännitettä vastaavasti.
- 3 Kytke virtajohto AC MAINS -liittimeen ja seinäpistorasiaan. Näin kytket verkkovirran. **Virtajohto on paristolokeron sisällä.**

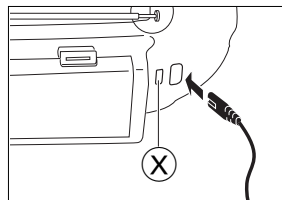

Paristosyöttö kytkeytyy pois, kun laite liitetään verkkovirtaan. Kytket paristosyötön vetämällä pistokkeen laitteen AC MAINS -liittimestä.

Huom. Toiminnanvalitsin POWER on kytketty toisiopuolelle, eikä se kytke laitetta irti sähköverkosta. Sisäänrakennettu verkko-osa on kytkettynä sähköverkkoon aina silloin, kun pistoke on pistorasiassa.

Ympäristöön liittyvää informaatiota

Kaikki tarpeeton pakkausmateriaali on jätetty pois. Pyrkimyksenämme on ollut saada pakkausmateriaali helposti erotettavaksi kolmeksi materiaaliksi: pahvi (laatikko), pehmittävä polystyreeni (puskuri) ja polyeteeni (pussit, suojaava vaahtomuovi).

Ostamasi laite on valmistettu materiaalista, joka voidaan kierrättää, jos sen hajoitus annetaan asiaan erikoistuneen organisaation tehtäväksi. Ota huomioon paikalliset pakkausmateriaalien, tyhjentyneiden paristojen ja vanhojen laitteiden hävitystä koskevat säännökset.

Käyttöön kytkeminen ja sulkeminen

Aseta POWER-liukukosketin haluamaasi äänilähteeseen: CD, TUNER, tai TAPE.

Laitte kytkeytyy pois päältä, kun POWER-liukukosketin on OFF/TAPE-asennossa ja kasettidekin painikkeet ovat vapaat.

Huom! Jos käytät paristoja, muista sulkea laite käytön jälkeen. Näin vältät tarpeetonta sähkönkulutusta.

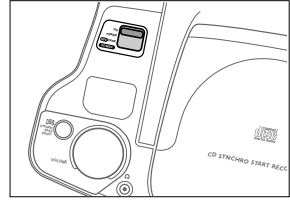

Äänen voimakkuuden ja laadun säätö

Säädä äänenvoimakkuus painikkeella VOLUME.

→ Näyttöön ilmestyy äänitaso 0-32 (vain AZ 1208, AZ 1210).

Voit lisätä tai vähentää bassoa painamalla DBB.

Basso korostuu myös jos asetat laitteen seinää vasten tai hyllyyn. Älä peitä tuuletusaukkoja ja varmista, että tuuletusvaraa jää riittävästi laitteen ympärille.

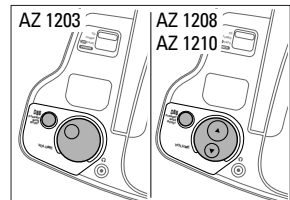

Radio-vastaanoton parantaminen

Kun haluat kuunnella **FM**-asemia, vedä teleskooppiantenni esiin. Signaalin parantamiseksi kallista ja käännä antennia. Lyhennä sen pituutta, jos signaali on liian voimakas (hyvin lähellä lähetintä).

Kun haluat kuunnella **MW**- ja **LW**-asemia, suuntaa sisäänrakennettu antenni kääntämällä koko laitetta. Teleskooppiantennia ei tarvita.

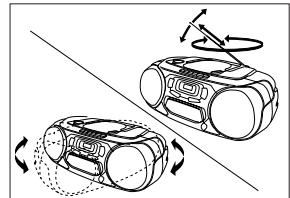

RADIO

Radioasemien virittäminen

- 1 Aseta POWER-liukukosketin TUNER-asentoon.
- 2 Valitse aaltoalue BAND-valitsimella.
→ Näyttöön ilmestyy valittu aaltoalue.
- 3 Paina SEARCH ◀◀ tai ▶▶ n. 1 sekunnin ajan ja vapauta sitten painike.
→ Radio virittyy automaattisesti johonkin riittävän voimakkaaseen asemaan. Näyttö automaattisen virityksen aikana: *Srch*.
- 4 Toista tämä toimenpide kunnes löydät haluamasi aseman.

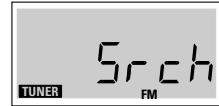
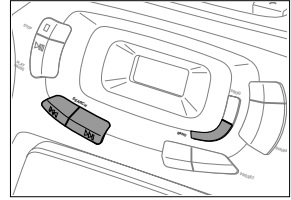

Virittääksesi heikon lähtetimen paina lyhyesti SEARCH ◀◀ tai ▶▶ tarvittavan monta kertaa kunnes löydät parhaan mahdollisen vastaanoton tai kunnes näyttöön ilmestyy oikea taajuus.

Radioasemien ohjelmointi (29 esiviritettyä asemaa)

Muistiin voidaan tallentaa korkeintaan 29 radioasemaa. Virittäessäsi esiviritettyä asemaa esiviritetty numero (1-29) ilmestyy näyttöön.

- 1 Aseta POWER-liukukosketin asentoon TUNER.
- 2 Käynnistä ohjelmointi painamalla PROGRAM.
→ Ohjelmoinnin aikana näytössä vilkkuu **PROGRAM**.
- 3 Viritä haluamasi asema SEARCH ◀◀ tai ▶▶-painikkeilla edellä kuvatulla tavalla (ks. "Radioasemien virittäminen").
→ Jos taajuus on jo tallennettu muistiin, näyttöön ilmestyy esiviritetty numero.
- 4 Painamalla PRESET ▽ tai △ annat esiviritetyille asemalle numeron (1-29).
- 5 Painamalla PROGRAM vahvistat asetuksen.

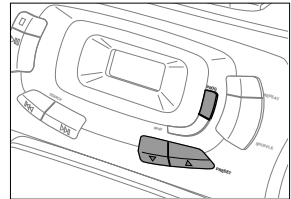

Esiviritettyjen asemien virittäminen

Paina PRESET ▽ tai △ kunnes haluamasi esiviritetty numero ilmestyy näyttöön.



CD:n soittaminen

- 1 Aseta POWER-liukukosketin CD-asentoon.
- 2 Avaa CD-pesä painamalla OPEN \triangle OPEN.
- 3 Aseta audio-CD paikalleen (painettu puoli ylöspäin) ja sulje CD-pesä.
→ CD-soitin käynnistyy ja lukee CD:n sisällysluettelon. Sitten CD-soitin pysähtyy. Näyttö osoittaa raitojen kokonaismäärän ja CD:n kokonaissoittoajan.
- 4 Painamalla PLAY-PAUSE $\triangleright \parallel$ -painiketta käynnistät CD-soiton.
→ Näyttöön ilmestyy parhaillaan soivan raidan numero.
- 5 Painamalla STOP \square -painiketta pysäytät CD-soiton.
→ Näyttöön ilmestyy raitojen kokonaismäärä.

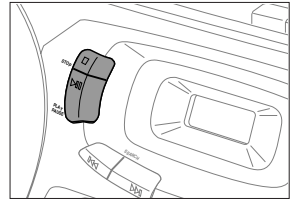
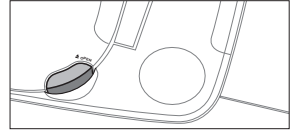

Voit keskeyttää CD-soiton painamalla PLAY-PAUSE $\triangleright \parallel$ -painiketta. Soitto jatkuu, kun painat painiketta uudestaan.
→ Näytössä vilkkuu kyseisen kohdan aika.

Huom!: CD soitto pysähtyy myös jos:

- avaat CD-pesän,
- jos CD on tullut loppuun, tai
- jos siirrät POWER-liukukoskettimen TUNER- tai TAPE-asentoon.

Jos teet virheen käyttäessäsi CD-soitinta tai jos CD-soitin ei voi lukea CD:tä, näyttöön ilmestyy $Cd Err$. (ks. kappale "VIAN ETSINTÄ".)

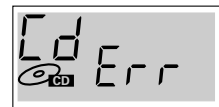

Jos painat PLAY-PAUSE $\triangleright \parallel$ -painiketta eikä laitteessa ole CD:tä, näyttöön ilmestyy $no d 15C$.



CD-SOITIN

Eri soittotapoja: SHUFFLE / REPEAT

SHUFFLE – soitto satunnaisjärjestyksessä

- 1 Paina SHUFFLE-painiketta ennen CD-soittoa tai sen aikana.
 - CD:n (tai ohjelman, jos sellainen on olemassa) kaikki raidat soitetaan satunnaisjärjestyksessä.
- 2 Painamalla SHUFFLE-painiketta palaat normaaliin CD-soittoon.

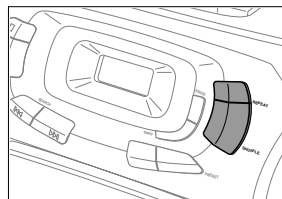

REPEAT – koko CD:n tai yhden CD-raidan uudelleensoitto

- 1 Paina ennen CD-soittoa tai sen aikana REPEAT-painiketta useaan kertaan, jolloin näyttöön ilmestyvät uudelleensoittotavat.
 - **REPEAT**: parhaillaan soiva raita soitetaan uudelleen.
 - **REPEAT ALL**: koko CD tai ohjelma soitetaan uudelleen.
- 2 Paina REPEAT-painiketta, kunnes näyttö palautuu normaaliin CD-soittoon.

Huom!: Voit aktivoida eri soittotavat samalla kertaa; voit esim soittaa uudelleen koko CD:n tai ohjelman satunnaisjärjestyksessä (**SHUFFLE REPEAT ALL**).



Haku taaksepäin << ja eteenpäin >>

Toisen raidan valinta

Painamalla lyhyesti SEARCH << tai >> -painiketta kerran/useita kertoja siirryt parhaillaan soivan raidan tai edellä tai jäljempänä olevien raitojen alkuun.

Soiton aikana:

CD-soitto jatkuu automaattisesti valitusta raidasta.

Kun CD-toisto on pysäytetty:

Painamalla PLAY-PAUSE >|| -painiketta käynnistät CD-soiton.

→ Näyttöön ilmestyy valitun raidan numero.

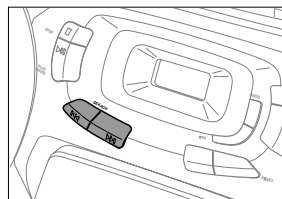

Kohdan etsintä CD-soiton aikana

- 1 Pitämällä SEARCH << or >> -painiketta painettuna löydät tietyn kohdan siirtymällä joko eteen- tai taaksepäin.
 - CD-soitto jatkuu hiljaisella äänellä.
- 2 Vapauta painike päästäysi etsimääsi kohtaan.

Huom!: SHUFFLE- ja REPEAT-käytöissä tai ohjelman soidessa etsintä on mahdollista vain parhaillaan soivassa raidassa.

Raitojen numeroiden ohjelmointi

Voit valita joukon raitoja ja tallentaa ne muistiin haluamassasi järjestyksessä. Kunkin raidan voi tallentaa useaan kertaan. Muistiin voidaan tallentaa korkeintaan 20 raitaa.

- 1 Valitse haluamasi raita SEARCH ◀◀ tai ▶▶ -painikkeella.
- 2 Kun haluamasi raita ilmestyy näyttöön, tallenna raita muistiin PROGRAM-painikkeella.
 - Näyttöön ilmestyy **PROGRAM** sekä tallennetun raidan numero. Sitten *prog* näkyy lyhyen ajan.
- 3 Valitse ja tallenna kaikki haluamasi raidat tällä tavalla.

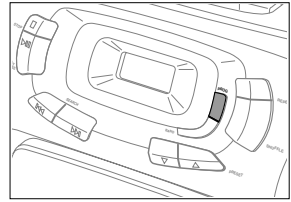

Voit tarkistaa asetukset painamalla PROGRAM-painiketta vähintään 2 sekunnin ajan.

- Näyttöön ilmestyvät kaikkien tallennettujen raitojen numerot järjestyksessään.

Jos yrität tallentaa enemmän kuin 20 raitaa, näyttöön ilmestyy *FULL*.

Kun painat PROGRAM eikä ole valittu kappaleita, näytössä näkyy *no SEL*.



Ohjelman soittaminen

Jos valitsit raidat pysähdystilassa, paina PLAY-PAUSE ▷◻ -painiketta.

Jos valitsit raidat CD-soiton aikana, paina ensin STOP ◻, ja sitten PLAY-PAUSE ▷◻ -painiketta.



Ohjelman poistaminen CD-toiston ollessa pysäytettynä

Paina pysähdystilassa STOP ◻.

- Näyttöön ilmestyy lyhyeksi aikaa *no prog*, **PROGRAM** häviää ja ohjelma pyyhkiytyy pois.

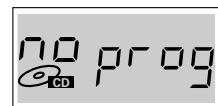

Huom!: Ohjelma pyyhkiytyy pois myös, jos

- keskeytät virrantulon,
- avaat CD-pesän, tai
- siirrät POWER-liukukoskettimen TUNER- tai TAPE-asentoon.

KASETTINAUHURI

Kasetin soittaminen

- 1 Aseta POWER-liukukosketin asentoon TAPE.
- 2 Avaa kasettipesä painamalla STOP-OPEN □△.
- 3 Laita äänitetty kasetti pesään avoin puoli ylöspäin ja sulje kasettipesä.
- 4 Käynnistä toisto painamalla PLAY <I>.
- 5 Painamalla >> tai << voit kelata nauhaa taaksepäin tai pikakelata sitä eteenpäin.
- 6 Pysäytä nauha painamalla STOP-OPEN □△.

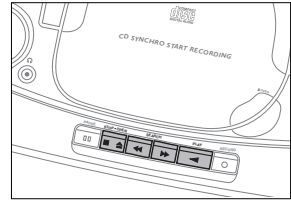

Huom!: Painikkeet vapautuvat nauhan loputtua.

Yleistietoja äänittämisestä

Äänitys on sallittua mikäli ei loukata tekijänoikeutta ja kolmansien osapuolien muita oikeuksia.

Äänitettäessä tällä laitteella tulee käyttää NORMAL-kasetteja (IEC-tyyppi I). CHROME-kasetit (IEC-tyyppi II) ja METAL-kasetit (IEC-tyyppi IV) eivät sovi tällä laitteella äänittämiseen.

Äänitystaso säätyy automaattisesti. VOLUME- ja DBB-säätimillä ei ole vaikutusta äänitykseen.

Nauhan alussa ja lopussa äänitystä ei tapahdu 7 sekunnin ajan, jolloin alunauha kulkee äänipäiden ohi.

Nauhan suojaaminen pyyhkimiseltä

Pidä suojattava kasettipuoli edessäsi ja katkaise vasemmanpuolinen kieleke. Nyt tälle puolelle ei voida enää äänittää.

Jos haluat taas äänittää kasetin tämän puolen, peitä aukko teippipalalla.

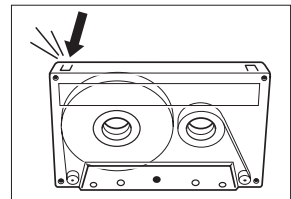

Äänittäminen CD-soittimesta – CD synchro start

- 1 Aseta POWER-liukukosketin asentoon CD.
- 2 Laita CD paikalleen ja haluttaessa ohjelmoi raitanumerot.
- 3 Avaa kasettipesä painamalla STOP-OPEN □△.
- 4 Aseta äänittämätön, suojaamaton kasetti paikalleen ja sulje kasettipesä.
- 5 Käynnistä äänitys painamalla RECORD ○.
 - CD:n tai ohjelman soitto alkaa automaattisesti. CD-soitinta ei tarvitse käynnistää erikseen.
- 6 Voit keskeyttää äänityksen lyhyeksi aikaa painamalla PAUSE ▢▢. Jatkat äänitystä painamalla uudestaan PAUSE ▢▢.
- 7 Pysäytät äänityksen painamalla STOP-OPEN □△.

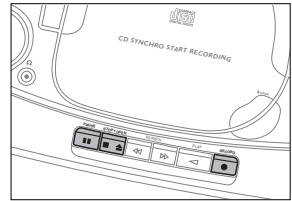

Huom!: Voit aloittaa äänityksen eri asemista:

- jos CD-soitto on keskeytetty pause-toiminnolla, äänitys alkaa tästä asemasta (käytä SEARCH ◀◀ tai ▶▶ -painiketta);
- jos CD-soitin on pysäytetty, äänitys alkaa CD:n tai ohjelman alusta.

Äänittäminen radiosta

- 1 Aseta POWER-liukukosketin asentoon TUNER.
- 2 Viritä haluamasi radioasema (ks. kappale "RADIO").
- 3 Avaa kasettipesä painamalla STOP-OPEN □△.
- 4 Aseta äänittämätön, suojaamaton kasetti paikalleen ja sulje kasettipesä.
- 5 Käynnistä äänitys painamalla RECORD ○.
- 6 Voit keskeyttää äänityksen lyhyeksi aikaa painamalla PAUSE ▢▢. Jatkat äänitystä painamalla uudestaan PAUSE ▢▢.
- 7 Pysäytät äänityksen painamalla STOP-OPEN □△.

YLEISTIETOJA

Yleisiä hoito-ohjeita

Älä saata laitetta, paristoja, CD-levyjä tai nauhoja allttiiksi kosteudelle, sateelle, hiekalle tai kuumuudelle (lämmittimet tai suora auringonvalo).

Laitteen mekaanisissa osissa on itsevoitelevat laakerit, eikä niitä saa öljytä tai voidella!

Voit puhdistaa laitteen pehmeällä, hieman kostutetulla nukkaamattomalla pyyhkeellä. Älä käytä puhdistusaineita, koska niillä saattaa olla syövyttävä vaikutus.

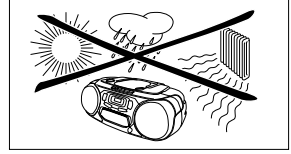

Tape deckin hoito

Hyvän äänitys- ja toistolaadun takaamiseksi puhdista osat (A), (B) ja (C) noin 50 käyttötunnin välein. Käytä alkoholiilla tai äänipääpuhdistusnesteellä kostutettua pumpulitukkoa.

Paina PLAY <1 ja puhdista kumiset ohjausrullat (A).

Paina PAUSE 00 ja puhdista vetorullat (B) ja päät (C).

Huom!: Voit puhdistaa päät (C) myös soittamalla puhdistusnauhan kerran.

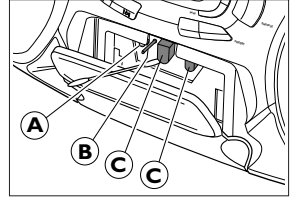

CD-soittimen ja -levyjien käsittely

CD-soittimen linssiä (X) ei saa koskettaa. Pidä CD-pesä aina kiinni, ettei linssi pölyynny.

Linssi saattaa huurtua, kun laite tuodaan yhtäkkiä kylmästä lämpimään. Silloin CD-levyjä ei voida soittaa. Jätä CD-soitin lämpimään kunnes kosteus on haihtunut.

CD:n saat helposti kotelosta painamalla keskellä olevaa kohoamaa samalla kun nostat levyä. Tartu CD:tä aina reunoista ja laita se takaisin koteloonsa käytön jälkeen.

Puhdista CD pyyhkimällä suoraan keskeltä reunaan päin pehmeällä, nukkaamattomalla liinalla. Puhdistusaine saattaa vahingoittaa levyä!

Älä koskaan kirjoita CD:lle tai liimaa siihen tarroja.

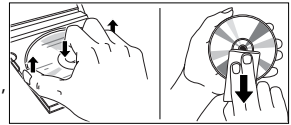
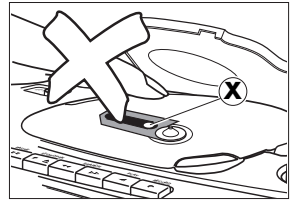

VAROITUS

Älä missään tapauksessa yritä korjata laitetta itse, koska tällöin takuu raukeaa.

Jos laitteessa ilmenee vika, tarkista alla luetellut kohdat ennen kuin viet sen korjattavaksi.

Ellet saa ongelmaa ratkaistua näillä ohjeilla, ota yhteys myyntiedustajaan tai huoltoon.

Ongelma	Mahdollinen syy	Ratkaisu
Ei ääntä, ei virtaa	VOLUME ei ole säädetty.	Säädä VOLUME.
	Kuuloke on kytketty.	Irrota kuuloke.
	Virtajohtoa ei ole kytketty kunnolla.	Kytke virtajohto kunnolla.
	Paristot ovat tyhjä.	Laita täydet paristot laitteeseen.
	Paristot on asetettu väärin.	Aseta paristot oikein.
	Yritit vaihtaa verkkovirrasta paristokäyttöön irrottamatta pistoketta.	Irrota verkkovirtapistoke laitteen AC MAINS -liittimestä.
Laite ei reagoi minkään painikkeen käyttöön	Sähköstaattinen purkaus.	Irrota laite virtalähteestä ja kytke se taas muutaman sekunnin kuluttua.
Huono radiovastaanotto	Heikko radiosignaali.	Etsi paras vastaanotto antennia suuntaamalla.
	Lähellä olevan sähkölaitteen kuten TV:n, tietokoneen, moottorin tms. aiheuttama häiriö.	Pidä radio erossa sähkölaitteista.
no d 15C tai Cd Err näytössä	CD on pahoin naarmuuntunut tai likaantunut.	Vaihda tai puhdista CD.
	Laitteessa ei ole CD:tä.	Aseta CD laitteeseen.
	CD on väärinpäin.	Aseta CD etikettipuoli ylöspäin.
CD hyppää raitojen yli	Laserlinssi on huurtunut.	Odotu kunnes linssi on kirkastunut.
	CD on vahingoittunut tai likaantunut.	Vaihda tai puhdista CD.
	SHUFFLE tai PROGRAM on aktivoitu.	Kytke SHUFFLE tai PROGRAM pois päältä.
Kasetin äänilaatu huono	Pölyä ja likaa päissä, vetorullissa tai ohjauksessa.	Puhdista päät, vetorullat ja ohjauksellat.
	Äänitykseen sopimaton kasettityyppi (METAL tai CHROME) for recording.	Käytä äänitykseen ainoastaan NORMAL-kasetteja.
Äänitys ei toimi	Kasetin kieleke/kielekkeet on katkaistu.	Peitä aukko teipillä.
Kaukosäädin ei toimi kunnolla (vain AZ 1208, AZ 1210)	Paristot on sijoitettu väärin.	Sijoita paristot oikein.
	Paristot ovat tyhjä.	Laita kaukosäätimeen täydet paristot.
	Välimatka laitteeseen on liian pitkä.	Lyhennä välimatkaa.

COMANDOS

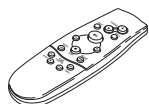
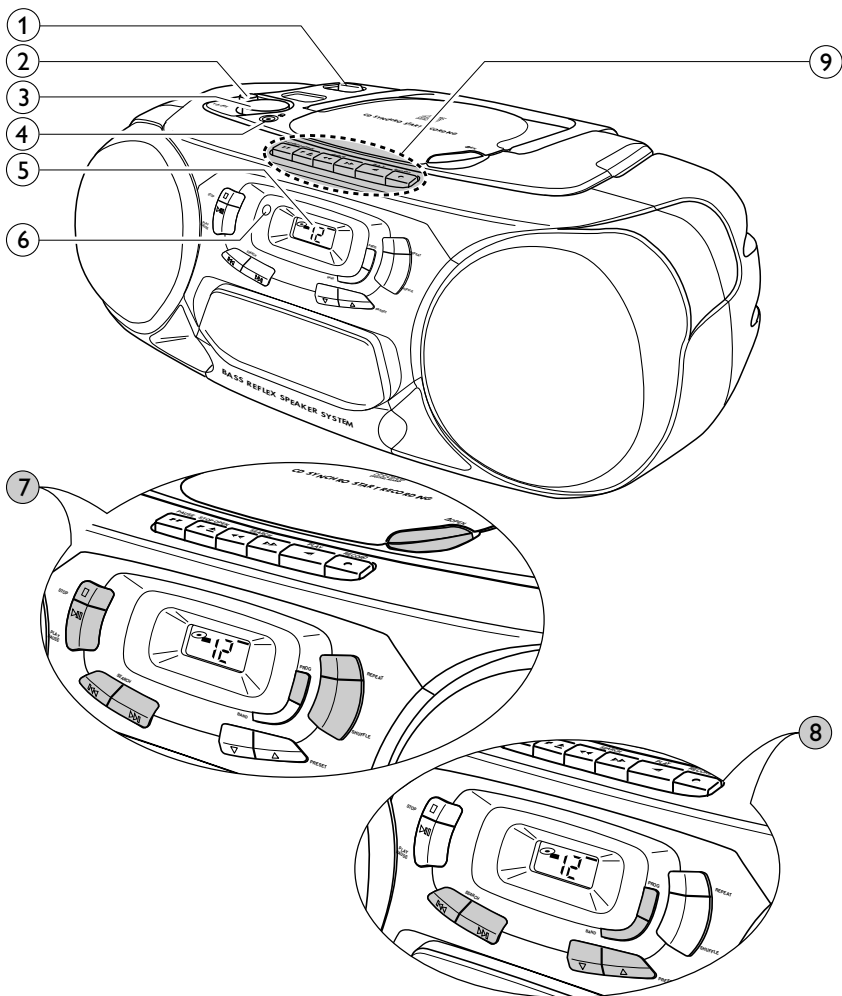

Só para o
AZ 1208, AZ 1210





FUNÇÕES BÁSICAS

- ① POWER: CD, TUNER, TAPE...selecciona a fonte de som
- ② DBB.....aumenta as frequências dos graves
- ③ VOLUMEajusta o nível do volume
- ④ .....tomada de auscultadores de 3,5 mm



Nota: Ao ligar os auscultadores desligam-se os altifalantes.

- ⑤ Visor Janela
- ⑥ REMOTE SENSOR ..sensor para o telecomando a infravermelhos (só para o AZ 1208, AZ 1210)







⑦ LEITOR DE CD

-  OPENabre o compartimento do CD
- STOP ..... pára a leitura do CD e apaga o programa
- PLAY-PAUSE .....inicia e interrompe a leitura do CD
- SEARCH .....salta e busca para a frente e para trás
- PROGRAMprograma números de pistas e revê o programa
- SHUFFLEfaz a leitura indeterminada das pistas do CD
- REPEATrepete uma pista, todo o CD ou o programa









⑧ RÁDIO

- SEARCH .....sintoniza as estações de rádio
- BAND.....selecciona o comprimento de onda
- PROGRAMprograma as estações de rádio pré-determinadas
- PRESET .....selecciona uma estação pré-determinada

⑨ GRAVADOR DE CASSETES

- PAUSE .....interrompe a gravação ou a reprodução
- STOP-OPEN ..... pára a fita e abre o compartimento de cassetes
- SEARCH .....rebobina a fita
- SEARCH .....faz avançar a fita rapidamente
- PLAY .....inicia a reprodução
- RECORD .....inicia a gravação

TELECOMANDO (só para o AZ 1208, AZ 1210)

- VOLUME  .....diminui ou aumenta o nível do volume
- SHUFFLEfaz a leitura indeterminada das pistas do CD
- REPEATrepete uma pista, todo o CD ou o programa
- .....inicia e interrompe a leitura do CD
- .....selecciona o início da pista actual, de uma pista anterior ou de uma pista posterior de um CD
- ..... pára a leitura de CD e apaga o programa
- SEARCH .....busca para a frente e para trás numa pista de CD
- PRESET  .....selecciona uma estação pré-determinada
- TUNING .....sintoniza para as estações de rádio

ALIMENTÇÃO

Pilhas

Para o aparelho (opcional)

Abra o compartimento das pilhas do aparelho e introduza 6 pilhas tipo **R20**, **UM-1** ou **D** (de preferência alcalinas).

Para o telecomando (só para o **AZ 1208**, **AZ 1210**)

Abra o compartimento das pilhas do telecomando e introduza 2 pilhas do tipo **R03**, **UM-4** ou **AAA** (de preferência alcalinas).

Retire as pilhas se estiverem gastas ou se não pretende utilizar o aparelho durante um longo período de tempo.

As pilhas contêm substâncias químicas, portanto devem ser cuidadosamente descartadas da forma adequada.

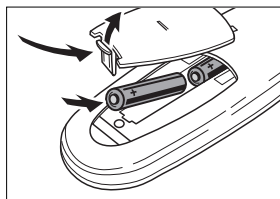
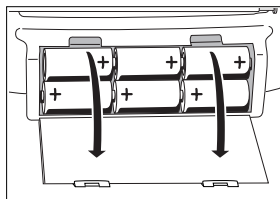

Corrente Eléctrica

1 Verifique se a voltagem indicada na placa de características corresponde à voltagem da rede local. Se não for o caso, consulte o seu fornecedor ou serviço de assistência técnica. **A placa de características está localizada parte lateral inferior do aparelho.**

2 Se o aparelho estiver equipado com um selector de VOLTAGE (⊗), regule este selector para a voltagem local.

3 Ligue o cabo de alimentação à entrada AC MAINS e à tomada na parede. Isto liga a corrente eléctrica. **O cabo de alimentação encontra-se no interior do compartimento das pilhas.**

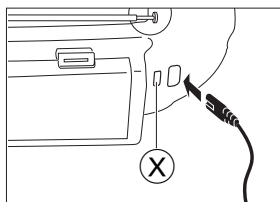

O funcionamento a pilhas é desligado quando o aparelho está ligado à corrente. Para mudar para o funcionamento a pilhas, puxe a ficha da tomada da unidade AC MAINS.

Para desligar completamente o conjunto da corrente, retire a ficha da tomada na parede.

Informação sobre o ambiente

Todo o material de embalagem desnecessário foi eliminado e fizemos todos os esforços para que o material de embalagem pudesse ser separado em três grandes grupos: cartões (caixa); poliestireno expandido (blocos para amortecimento) e polietileno (sacos, placa de espuma para protecção).

O seu aparelho é composto por materiais que podem ser reciclados se for desmontado por uma empresa especializada. Dê atenção por favor às regulamentações locais sobre a remoção dos materiais de embalagem, pilhas gastas e equipamento obsoleto.

Ligar e Desligar

Regule a patilha POWER para a fonte de som pretendida: CD, TUNER, ou TAPE.

O aparelho está desligado quando o botão deslizante POWER está na posição **OFF/TAPE** e as teclas do leitor de cassetes são soltadas.

Nota: Quando utilizar o aparelho com pilhas, assegure-se sempre que o desliga para evitar um consumo desnecessário.

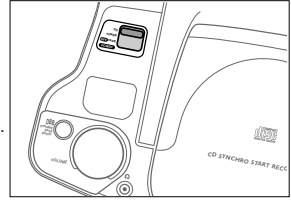

Ajustar o volume e o som

Ajuste o volume utilizando o comando VOLUME.

→ Indicação no visor: Nível do volume de 0 a 32 (só para o AZ 1208, AZ 1210).

Pressionando DBB aumenta e diminui o nível de graves.

O nível dos baixos também pode ser realçado se colocar o aparelho contra uma parede ou prateleira. Não cubra nenhuns orifícios e preveja espaço suficiente em redor da unidade para ventilação.

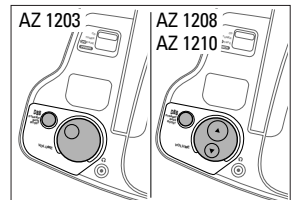

Melhorar a recepção rádio

Para estações **FM**, puxe para fora a antena telescópica. Para melhorar o sinal, incline e rode a antena. Reduza o seu comprimento se o sinal for forte demais (muito próximo de um transmissor).

Para estações de **MW** e **LW**, oriente a antena situada no interior do aparelho rodando o aparelho todo.

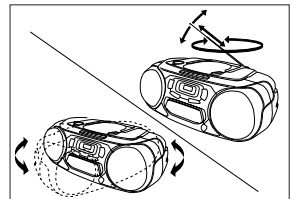

RADIO

Sintonizar para estações de rádio

- 1 Regule a patilha POWER para TUNER.
- 2 Selecione o comprimento de onda utilizando o selector BAND.
→ O visor indica o comprimento de onda seleccionada.
- 3 Prima SEARCH ◀◀ ou ▶▶ durante aproximadamente 1 segundo e em seguida solte o botão.
→ O rádio sintoniza automaticamente para uma estação com sinal suficientemente forte. Durante a sintonia automática o visor indica: *Srch*.
- 4 Repita este procedimento até encontrar a estação que pretende.

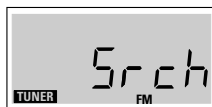
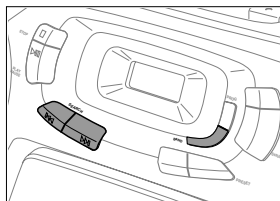

Para sintonizar para um transmissor fraco prima brevemente SEARCH ◀◀ ou ▶▶ quantas vezes for necessário para obter uma ótima recepção, ou até a frequência correcta aparecer no visor.

Programação das estações de rádio (29 estações pré-determinadas)

Pode armazenar até 29 estações de rádio na memória. Quando sintonizar para uma estação pré-determinada, o número de registo da mesma (1 a 29) é indicado no visor.

- 1 Regule a patilha POWER para TUNER.
- 2 Prima PROGRAM para introduzir o modo de programação.
→ Durante a programação, a palavra **PROGRAM** pisca no visor.
- 3 Sintonize para a estação que pretende com SEARCH ◀◀ ou ▶▶, como atrás descrito (veja "Sintonizar para estações de rádio").
→ Se a frequência já estiver armazenada na memória, o número pré-determinado será indicado no visor.
- 4 Prima PRESET ▽ ou △ para atribuir um número de 1 a 29 à estação pré-determinada.
- 5 Prima PROGRAM para confirmar a programação.

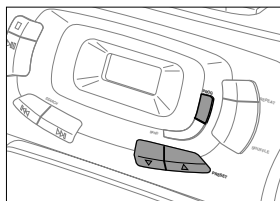

Sintonizar para estações pré-determinadas

Prima PRESET ▽ ou △ até aparecer no visor o número atribuído à estação que pretende.



Leitura de CD

- 1 Regule a patilha POWER para CD.
- 2 Prima \triangle OPEN para abrir o compartimento de CD.
- 3 Introduza um CD audio (lado impresso para cima) e feche o compartimento de CD.
 → O leitor de CD inicia e lê a lista do CD parando em seguida.
 Indicação no visor: o número total de pistas e o tempo total de música no CD.
- 4 Prima o botão PLAY-PAUSE $\triangleright \parallel$ para iniciar a leitura do CD.
 → Display indication: the current track number.
- 5 Prima o botão STOP \square para parar a leitura do CD.
 → Indicação no visor: o número da pista actual.

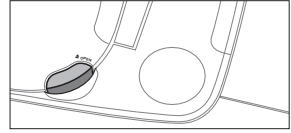

Pode interromper a leitura do CD pressionando PLAY-PAUSE $\triangleright \parallel$.
 Pode prosseguir a leitura do CD pressionando novamente o botão.
 → Indicação no visor: o tempo da posição actual pisca.

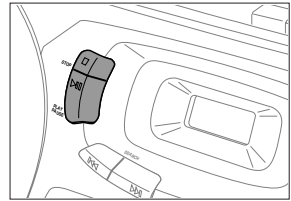

Nota: A leitura do CD também pára se:
 – abrir o compartimento de CD,
 – o CD chegou ao fim, ou
 – mover a patilha POWER para TUNER ou TAPE.

Se fizer um erro enquanto está a mexer no leitor de CD, ou o leitor de CD não conseguir ler o CD, o visor indica **CD Err**.
 (Consulte o capítulo "LOCALIZAÇÃO DE AVARIAS").

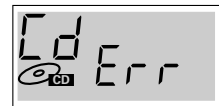

Se pressionar PLAY-PAUSE $\triangleright \parallel$ e não houver nenhum CD no respectivo compartimento o visor indica **no d 15C**.



LEITOR DE CD

Diferentes modos de leitura: SHUFFLE / REPEAT

SHUFFLE – Ler por ordem indeterminada

- 1 Prima SHUFFLE antes ou durante a leitura do CD.
 - Todas as pistas do CD (ou programa se disponível) serão lidas por ordem indeterminada.
- 2 Prima SHUFFLE novamente para voltar à leitura normal de CD.

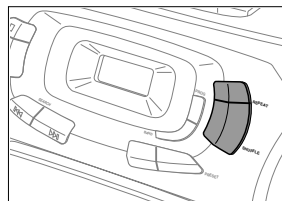

REPEAT – Repetir todo o CD ou uma pista do CD

- 1 Antes ou durante a leitura do CD, prima REPEAT repetidamente até que o visor indique os diferentes modos de repetição.
 - **REPEAT**: a pista actual é lida repetidamente.
 - **REPEAT ALL**: todo o CD ou o programa é lido repetidamente.
- 2 Prima REPEAT até a indicação no visor desaparecer e voltar à leitura normal de CD.

Nota: Pode activar os diferentes modos de leitura ao mesmo tempo, por exemplo: pode ler repetidamente todo o CD ou o programa por ordem indeterminada (SHUFFLE REPEAT ALL).



Busca para trás << e para a frente >>

Seleccionar outra pista

Prima ligeiramente o botão SEARCH << ou >>) uma/várias vezes para voltar ao início da(s) pista(s) actual/actuais/anterior(es) ou posterior(es).

Durante a leitura:

A leitura do CD continua automaticamente com a pista seleccionada.

Quando o leitor de CD é parado:

Prima PLAY-PAUSE >|| para iniciar a leitura do CD.

→ Indicação no visor: o número da pista seleccionada.

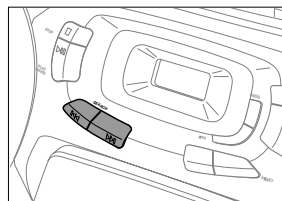

Procurar uma passagem durante a leitura do CD

- 1 Mantenha o botão SEARCH << ou >> pressionado para encontrar uma determinada passagem para trás ou para a frente.
 - A leitura do CD continua em volume baixo.
- 2 Liberte o botão quando atingir a passagem pretendida.

Nota: Nos modos SHUFFLE e REPEAT ou durante a leitura de um programa, só é possível procurar dentro dessa pista determinada.

Programar o números de pistas

Pode seleccionar um número de pistas e armazená-lo na memória na sequência pretendida. Pode armazenar qualquer pista mais do que uma vez. Pode ser armazenado na memória um número máximo de 20 pistas.

- 1 Selecione a pista pretendida com SEARCH ◀◀ ou ▶▶.
- 2 Quando o número da pista pretendida aparecer, prima o botão PROGRAM para armazenar a pista na memória.
→ **PROGRAM** aparece no visor e o número de pistas armazenadas é apresentado. Em seguida *prog* acende brevemente.
- 3 Selecione e armazene todas as pistas pretendidas desta forma.

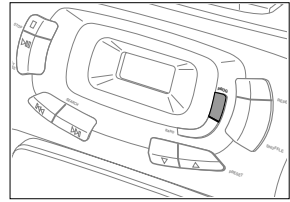

Pode rever as suas marcações pressionando o botão PROGRAM durante mais de 2 segundos.

- O visor indica todos números de pistas armazenados em sequência.

Se tentar armazenar mais de 20 pistas o visor indica *FULL*.

Quando carregar na tecla PROGRAM e não existir nenhuma faixa seleccionada, aparecerá no mostrador a indicação *no SEL*.



Ler o programa

Se seleccionou as pistas na posição stop, prima PLAY-PAUSE ▷◻◻.

Se seleccionou as pistas durante a leitura do CD, em primeiro lugar prima STOP ◻, em seguida prima PLAY-PAUSE ▷◻◻.



Apagar o programa quando o leitor de CD é parado

Na posição stop, prima STOP ◻.

- *no prog* pisca brevemente, **PROGRAM** desaparece e o seu programa é apagado.

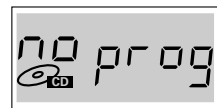

Nota: O programa também será apagado se você:

- cortar o fornecimento de energia,
- abrir o compartimento de CD, ou
- mover a patilha POWER para TUNER ou TAPE.

GRAVADOR DE CASSETES

Leitura de uma cassete

- 1 Regule a patilha POWER para TAPE.
- 2 Prima STOP-OPEN □△ para abrir o compartimento de cassetes.
- 3 Introduza uma cassete gravada com o lado aberto virado para cima e feche o compartimento.
- 4 Prima PLAY < para iniciar a reprodução.
- 5 Prima >> ou << para rebobinar ou avançar rapidamente a fita magnética.
- 6 Para parar a fita, prima STOP-OPEN □△.

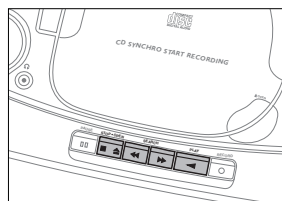

Nota: No fim da fita as teclas libertam-se.

Informações gerais sobre gravação

A gravação é admissível na medida em que os direitos de autor ou outros direitos de terceiros não sejam infringidos.

Para gravar neste aparelho, deverá utilizar uma cassete do tipo NORMAL (IEC tipo I). Este leitor não é adequado para gravação de cassetes do tipo CHROME (IEC tipo II) ou METAL (IEC tipo IV).

O nível de gravação é regulado automaticamente. Os comandos VOLUME e DBB não afectam a gravação.

No início e no fim da fita, não há lugar a gravação nos 7 segundos durante os quais o início da fita passa pelas cabeças do gravador.

Proteger as fitas contra destruição acidental de gravações

Quebre a lingueta à esquerda no lado da cassete cuja gravação quer proteger. Já não é possível gravar neste lado.

Para voltar a gravar neste lado da cassete, utilize um pedaço de fita adesiva para cobrir a abertura.

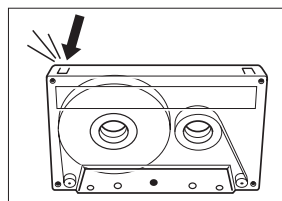

Gravar a partir do leitor de CD - CD synchro start

- 1 Regule a patilha POWER para CD.
- 2 Introduza um CD e, se desejar, programe o números de pistas.
- 3 Prima STOP-OPEN □△ para abrir o compartimento de cassetes.
- 4 Introduza uma cassete virgem, desprotegida e feche o compartimento.
- 5 Prima RECORD ○ para iniciar a gravação.
 - A leitura do CD ou do programa começa automaticamente. Não é necessário iniciar o leitor de CD separadamente.
- 6 Para interrupções breves, prima PAUSE |||. Prima a tecla PAUSE ||| novamente para retomar a gravação.
- 7 Para parar a gravação, prima STOP-OPEN □△.

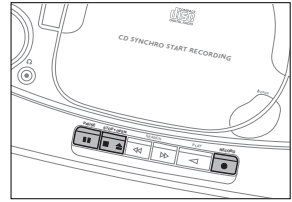

Nota: pode iniciar a gravação a partir de posições diferentes:

- se o leitor de CD estiver em modo pausa, a gravação terá início a partir desta posição (utilize SEARCH ◀◀ ou ▶▶);
- se o leitor de CD estiver em modo stop, a gravação terá início no começo do CD ou do programa.

Gravar a partir do rádio

- 1 Regule a patilha POWER para TUNER.
- 2 Sintonize a estação de rádio pretendida (consulte o capítulo "RÁDIO").
- 3 Prima STOP-OPEN □△ para abrir o compartimento de cassetes.
- 4 Introduza uma cassete virgem, desprotegida e feche o compartimento.
- 5 Prima RECORD ○ para iniciar a gravação.
- 6 Para interrupções breves, prima PAUSE |||. Para retomar a gravação, prima a tecla PAUSE ||| novamente.
- 7 Para parar a gravação, prima STOP-OPEN □△.

INFORMAÇÕES GERAIS

Manutenção geral

Não exponha o aparelho, as pilhas, os CDs ou as cassetes à humidade, chuva, areia ou calor excessivo (provocado por equipamentos de aquecimento ou luz do sol directa).

As peças mecânicas do aparelho contêm molas auto-lubrificáveis e não devem ser oleadas nem lubrificadas!

Pode limpar o aparelho com um pano macio isento de fios, ligeiramente húmido. Não utilize agentes de limpeza pois poderão ter um efeito corrosivo.

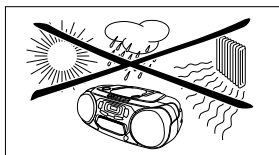

Manutenção do tape deck

Para assegurar uma boa qualidade de gravação e reprodução, limpe as peças (A), (B) e (C) após 50 horas de funcionamento aproximadamente. Utilize um cotonete ligeiramente embebido em álcool ou um fluido para limpeza de cabeças.

Prima PLAY <1 e limpe os cilindros de pressão em borracha (A).

Prima PAUSE || e limpe as barras (B) e as cabeças (C).

Nota: A limpeza das cabeças (C) também poderá ser feita utilizando uma casete de limpeza uma vez.

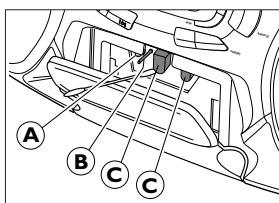

Leitor de CD e manuseamento de CD

Nunca deve tocar na lente (X) do leitor de CD.

Mantenha o compartimento de CD sempre fechado para evitar o pó sobre a lente de leitura.

A lente pode ficar turva quando se movimenta o aparelho repentinamente de ambientes frios para ambientes quentes. Não é possível fazer a leitura de um CD nesse momento. Deixe o leitor de CD num ambiente quente até que a humidade se evapore.

Para retirar o CD da sua caixa facilmente, prima o eixo central ao mesmo tempo que levanta o CD. Pegue sempre no CD pela extremidade e coloque-o na respectiva caixa após a utilização.

Para limpar o CD, passe um pano macio isento de fios em movimentos rectos do centro para a extremidade. Um agente de limpeza pode danificar o disco!

Nunca escreva num CD ou cole autocolantes.

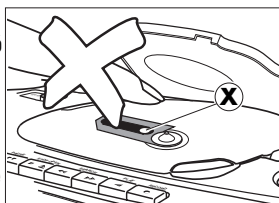

Este aparelho está de acordo com as normas estabelecidas pela Comunidade Europeia relativamente a interferências de rádio.

AVISO

Em nenhuma circunstância deve tentar reparar o aparelho pois a garantia deixará de ser válida.

Se surgir uma falha, verifique primeiramente os pontos enumerados a seguir antes de levar o aparelho para reparação.

Se não conseguir resolver o problema seguindo estas sugestões, consulte o seu fornecedor ou centro de assistência técnica.

Problema	Causa Possível	Solução
Não há som, não há energia	VOLUME não está ajustado.	Ajuste o volume.
	Auscultador ligado.	Desligue o auscultador.
	Cabo de alimentação não está ligado correctamente.	Ligue o cabo de alimentação correctamente.
	As pilhas estão gastas.	Introduza pilhas novas.
	As pilhas não estão introduzidas correctamente.	Introduza as pilhas correctamente.
	Tentar mudar de funcionamento a corrente para funcionamento a pilhas sem retirar a ficha.	Retire a ficha da corrente da tomada da unidade AC MAINS.
Não há reacção à operação de qualquer tecla	Descarga electrostática.	Desligue o aparelho da corrente, volte a ligar após alguns segundos.
	Má recepção rádio	Sinal rádio fraco.
Interferência causada por proximidade de equipamentos eléctricos tais como TVs, computadores, motores, etc.		Mantenha o rádio afastado de equipamentos eléctricos.
Indicação no d 15C ou Cd Err	O CD está muito riscado ou sujo.	Substitua ou limpe o CD.
	Não está nenhum CD no respectivo compartimento.	Introduza um CD.
	O CD está introduzido com o lado contrário virado para cima.	Introduza um CD com a parte impressa virada para cima.
	A lente laser está embaciada.	Aguarde até que a lente fique desembaciada.
CD salta pistas	O CD está danificado ou sujo.	Substitua ou limpe o CD.
	SHUFFLE ou PROGRAM activo.	Desligue a leitura SHUFFLE ou PROGRAM .
Má qualidade do som da cassette	Poeira e sujidade nas cabeças, barras ou cilindros de pressão.	Limpe as cabeças, barras e cilindros de pressão.
	Utilização de tipos de cassetes inadequados (METAL ou CHROME) para gravação.	Utilize apenas cassetes de tipo NORMAL para gravação.
Gravação não funciona	Lingueta(s) da cassette poderá(ão) estar partida(s).	Aplique fita adesiva sobre a abertura.
Telecomando não funciona correctamente (só para o AZ 1208, AZ 1210)	Pilhas introduzidas incorrectamente.	Introduza as pilhas correctamente.
	Pilhas fracas.	Introduza pilhas novas.
	Distância ao aparelho demasiado grande.	Reduza a distância.

ΣΤΟΙΧΕΙΑ ΕΛΕΓΧΟΥ

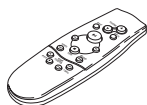
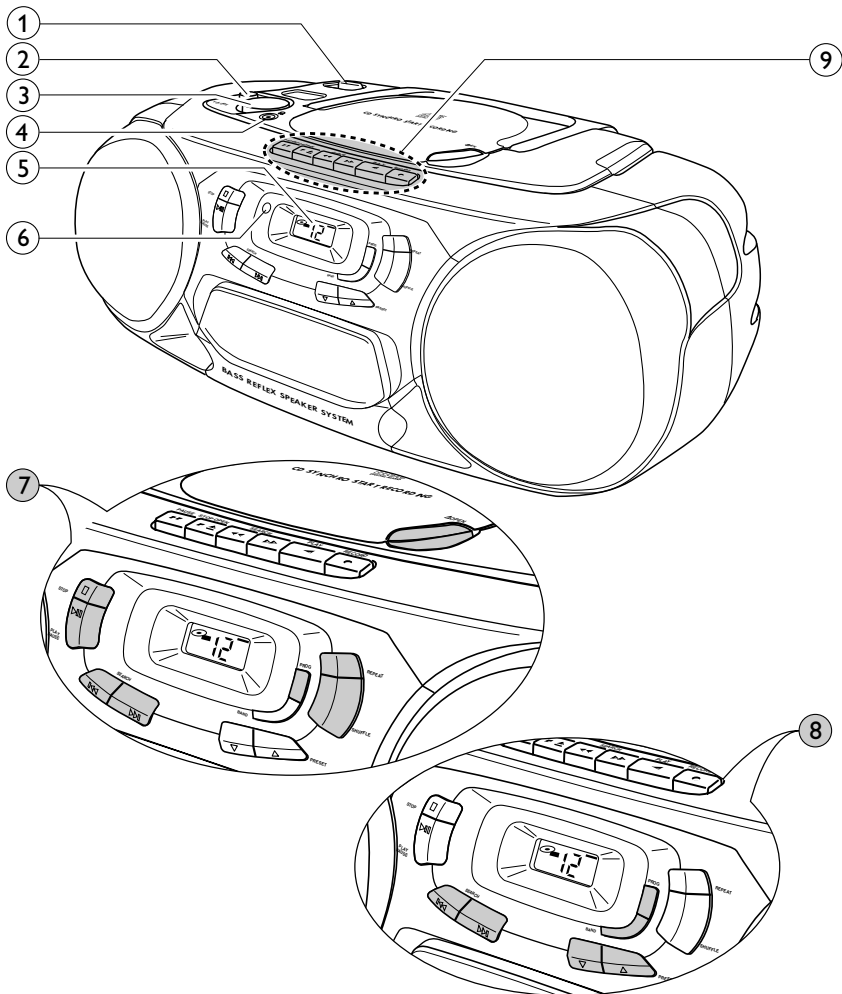

Για AZ 1208,
AZ 1210 μόνο





ΒΑΣΙΚΕΣ ΛΕΙΤΟΥΡΓΙΕΣ

- ① POWER: CD, TUNER, TAPE... επιλέγει την πηγή ήχου
- ② DBB ενισχύει τα μπάσα
- ③ VOLUME ρυθμίζει την ένταση ήχου
- ④  υποδοχή 3,5 mm για ακουστικά





Σημείωση: Τα μεγάφωνα σταματούν να αποδίδουν ήχο όταν συνδέσετε τα ακουστικά.

- ⑤ Καντράν
- ⑥ REMOTE SENSOR .. δέκτης υπέρυθρων ακτίνων για το τηλεχειριστήριο (για AZ 1208, AZ 1210 μόνο)







⑦ CD

-  OPEN Ανοίγει την υποδοχή του CD
- STOP  σταματά το CD και σβήνει το πρόγραμμα
- PLAY-PAUSE  Ξεκινά και διακόπτει το παίξιμο του CD
- SEARCH   υπερπηδά κομμάτια και αναζητά μπρός και πίσω
- PROGRAM προγραμματίζει αριθμούς κομματιών και επαναθεωρεί το πρόγραμμα
- SHUFFLE παίζει κομμάτια του CD σε τυχαία διαδοχή
- REPEAT επαναλαμβάνει ένα κομμάτι, ολόκληρο το CD ή ένα πρόγραμμα













⑧ ΡΑΔΙΟΦΩΝΟ

- SEARCH   αναζητά ραδιοσταθμούς
- BAND επιλέγει την ζώνη συχνοτήτων
- PROGRAM Για να αποθηκεύσετε συχνότητες ραδιοσταθμών
- PRESET   Για να διαλέξετε ένα από τους αποθηκευμένους ραδιοσταθμούς

⑨ ΚΑΣΕΤΟΦΩΝΟ

- PAUSE  διακόπτει την ηχογράφιση ή το παίξιμο
- STOP-OPEN   σταματά την κασέτα και ανοίγει το κάλυμμα της υποδοχής κασέτας
- SEARCH  Τυλίγει γρήγορα την κασέτα προς τα πίσω
- SEARCH  Τυλίγει γρήγορα την κασέτα μπροστά
- PLAY  Ξεκινά το παίξιμο της κασέτας
- RECORD  Ξεκινά την ηχογράφιση

ΤΗΛΕΧΕΙΡΙΣΤΗΡΙΟ (για AZ 1208, AZ 1210 μόνο)

- VOLUME   Αυξάνει ή ελαττώνει την ένταση ήχου
- SHUFFLE παίζει κομμάτια του CD σε τυχαία διαδοχή
- REPEAT επαναλαμβάνει ένα κομμάτι, ολόκληρο το CD ή ένα πρόγραμμα
-  Ξεκινά και διακόπτει το παίξιμο του CD
-   Επιλέγει την αρχή του παρόντος, το προηγούμενο, ή το επόμενο κομμάτι στο CD
-  Σταματά το παίξιμο του CD και σβήνει το πρόγραμμα
- SEARCH   Κάνει ανίχνευση μπρος/πίσω σ' ένα κομμάτι του CD
- PRESET   Για να διαλέξετε ένα από τους αποθηκευμένους ραδιοσταθμούς
- TUNING   Ανιχνεύει ραδιοσταθμούς

ΤΡΟΦΟΔΟΣΙΑ

Μπαταρίες

Για την συσκευή (δεν προμηθεύονται με την συσκευή)

Ανοίξτε το κάλυμμα της υποδοχής μπαταριών και τοποθετήστε 6 μπαταρίες τύπου **R20, UM-1**, ή **D** (κατά προτίμηση αλκαλικές).

Για το τηλεχειριστήριο (για AZ 1208, AZ 1210 μόνο)

Ανοίξτε το κάλυμμα της υποδοχής των μπαταριών του τηλεχειριστηρίου και τοποθετήστε 2 μπαταρίες τύπου **R03, UM-4** ή **AAA** (κατά προτίμηση αλκαλικές).

Αφαιρέστε τις μπαταρίες αν έχουν αδειάσει ή αν δεν θα χρησιμοποιηθούν για πολύ καιρό.

Οι μπαταρίες περιέχουν χημικές ουσίες και γι' αυτό μετά την χρήση τους θα πρέπει να τις δώσετε σε ειδικά πρατήρια για απαλλαγή.

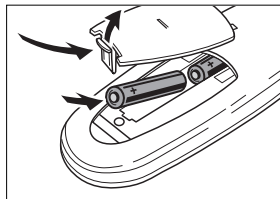
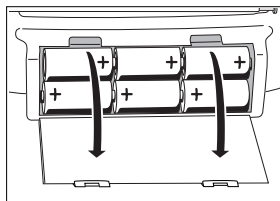

Ρευματοπαροχή

1 Σιγουρευτείτε πως η τάση της ρευματοπαροχής όπως φαίνεται στην ένδειξη της πλακέτας τύπου ανταποκρίνεται στην τάση του τοπικού σας δικτύου ρευματοπαροχής. Εάν όχι, επικοινωνήστε με τον αντιπρόσωπο ή την τεχνική εξυπηρέτηση της εταιρείας. **Η πλακέτα τύπου βρίσκεται στο πίσω μέρος της συσκευής.**

2 Αν η συσκευή διαθέτει επιλογή **VOLTAGE** (⊗), βάλτε τον στην ένδειξη τάσης του τοπικού σας δικτύου ρευματοπαροχής.

3 Συνδέστε το καλώδιο ρευματοπαροχής με την υποδοχή AC MAINS της συσκευής και με την υποδοχή δικτύου στον τοίχο. **Το καλώδιο ρευματοπαροχής βρίσκεται μέσα στην υποδοχή μπαταριών της συσκευής.**

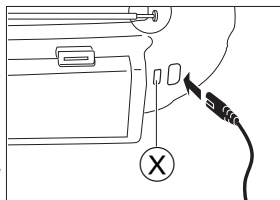

Η τροφοδοσία από τις μπαταρίες αποσυνδέεται αυτόματα μόλις ενώσετε την συσκευή με το δίκτυο ρευματοπαροχής. Όταν θέλετε να αλλάξετε στην τροφοδοσία με μπαταρίες, βγάλτε το βύσμα από την υποδοχή AC MAINS της συσκευής.

Για να αποσυνδέσετε την συσκευή ολοκληρωτικά από το δίκτυο ρευματοπαροχής, βγάλτε το βύσμα από την υποδοχή δικτύου στον τοίχο.

Πληροφορίες για το περιβάλλον

Εχει αποφευχθεί κάθε περιττό υλικό στην συσκευασία. Εχει καταβληθεί κάθε δυνατή προσπάθεια, έτσι, ώστε η συσκευασία να είναι εύκολα διαχωρίσιμη σε τρία μόνο βασικά υλικά: χαρτόνι (κουτί), διογκωμένη πολυστερίνη και πολυαιθυλαίνιο (σακούλες, προστατευτικά). *Η συσκευή σας αποτελείται από υλικά, που μπορούν ν' ανακυκλωθούν, αν αποσυναρμολογηθούν από μια εξειδικευμένη εταιρεία. Παρακαλούμε ακολουθείστε τους τοπικούς κανονισμούς, σχετικά με την διάθεση υλικών συσκευασίας, μπαταριών και παλαιών συσκευών.*

Πως να ανάψετε και να σβήσετε την συσκευή

Βάλτε τον διακόπτη POWER στην πηγή ήχου που επιθυμείτε: CD, TUNER, ή TAPE.

Η συσκευή είναι σβησμένη όταν ο διακόπτης POWER είναι στην θέση OFF/TAPE και κανένα από τα πλήκτρα των κασετοφώνων δεν είναι πιεσμένο.

Σημείωση: Όταν τροφοδοτείτε την συσκευή από τις μπαταρίες, σιγουρευτείτε πάντα πως σβήσατε την συσκευή μετά από κάθε χρήση. Με αυτό τον τρόπο αποφεύγετε σπατάλη ενέργειας.

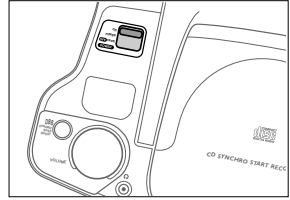

Πως να ρυθμίσετε την ένταση και το ύψος του ήχου

Ρυθμίστε την ένταση του ήχου με το πλήκτρο VOLUME.

→ Ένδειξη καντράν: Ένταση ήχου από 0 έως 32 (για AZ 1208, AZ 1210 μόνο).

Αυξήστε ή μειώστε τα μπάσα πατώντας το DBB.

Τα μπάσα μπορούν επίσης να αυξηθούν τοποθετώντας την συσκευή πάνω σε τοίχο ή ράφι. Μην καλύψετε τις οπές εξαερισμού και αφήστε αρκετό ελεύθερο χώρο γύρω από την συσκευή για εξαερισμό.

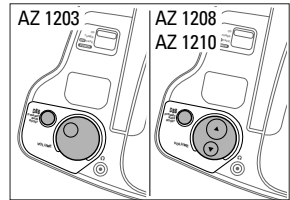

Βελτίωση της λήψης του ραδιοφώνου

Όταν κάνετε λήψη ραδιοσταθμών **FM** τραβήξτε την τηλεσκοπική κεραία. Για να βελτιώσετε την λήψη, λυγίστε την κεραία προς τα κάτω και γυρίστε την. Ελαττώστε το μήκος της εάν το σήμα είναι πολύ έντονο (κατοικείτε πολύ κοντά σε αναμεταδότη).

Για τα **MW** και **LW**, κατευθύνετε την ενσωματωμένη κεραία γυρίζοντας ολόκληρη την συσκευή. Για την λήψη τους δεν χρειάζεστε την τηλεσκοπική κεραία.

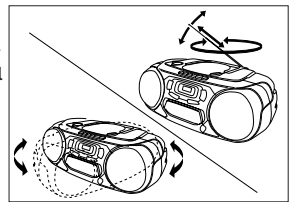

Επιλογή ραδιοσταθμών

- 1 Βάλτε τον διακόπτη POWER στο TUNER.
- 2 Επιλέξτε την ζώνη συχνοτήτων με τον επιλογέα BAND.
→ Ένδειξη στο καντράν: η συχνότητα που επιλέξατε.
- 3 Πατήστε SEARCH ◀ ή ▶ για περίπου ένα λεπτό και μετά αφήστε το πλήκτρο.
→ Το ράδιο ανιχνεύει και επιλέγει αυτόματα ένα ραδιοσταθμό που εκπέμπει με αρκετή ισχύ. Ένδειξη στο καντράν κατά την διάρκεια της αυτόματης ανίχνευσης: *Sr ch*.
- 4 Επαναλάβετε την ίδια διαδικασία μέχρι να βρείτε τον σταθμό που επιθυμείτε.

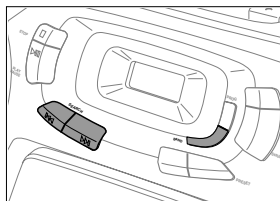

Για να βρείτε ένα ραδιοσταθμό με αδύνατο σήμα, πατήστε ελαφρά το πλήκτρο SEARCH ◀ ή ▶ όσες φορές είναι αναγκαίο για την ιδανική λήψη ή μέχρι να εμφανιστεί στο καντράν η σωστή συχνότητα.

Προγραμματισμός ραδιοσταθμών (αποθήκευση 29 σταθμών)

Μπορείτε να αποθηκεύσετε μέχρι και 29 ραδιοσταθμούς στην μνήμη. Όταν ρυθμίσετε το ράδιο στη λήψη ενός σταθμού που είναι αποθηκευμένος στην μνήμη, ο αριθμός αποθήκευσης (1 μέχρι 29) εμφανίζεται στο καντράν.

- 1 Βάλτε τον διακόπτη POWER στο TUNER.
- 2 Πατήστε το πλήκτρο PROGRAM για τον προγραμματισμό.
→ Κατά την διάρκεια του προγραμματισμού, στο καντράν αναβοσβήνει PROGRAM.
- 3 Επιλέξτε τον ραδιοσταθμό που επιθυμείτε με SEARCH ◀ ή ▶, όπως περιγράφεται πιο πάνω (αναφερθείτε στο κεφάλαιο "Επιλογή ραδιοσταθμών").
→ Αν η συχνότητα είναι αποθηκευμένη στην μνήμη, ο αριθμός αποθήκευσης θα εμφανιστεί στο καντράν.
- 4 Πατήστε το πλήκτρο PRESET ▽ ή △ για να δώσετε έναν αριθμό από 1 μέχρι 29 στον αποθηκευμένο σταθμό.
- 5 Πατήστε το πλήκτρο PROGRAM για να επιβεβαιώσετε την επιλογή.

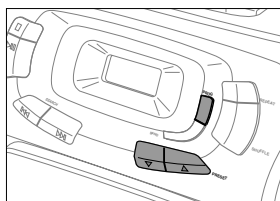

Επιλογή αποθηκευμένων ραδιοσταθμών

Πατήστε το πλήκτρο PRESET ▽ ή △ μέχρι να εμφανιστεί στο καντράν ο αριθμός που επιθυμείτε.



Πως να παίξετε ένα δίσκο CD

1 Βάλτε τον διακόπτη POWER στο CD.

2 Πατήστε το πλήκτρο \triangle OPEN για να ανοίξετε την υποδοχή του CD.

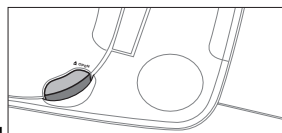

3 Τοποθετήστε ένα δίσκο CD (με την τυπωμένη πλευρά προς τα πάνω) και κλείστε το κάλυμμα της υποδοχής του CD.

→ Το CD αρχίζει να γυρίζει και διαβάζει το περιεχόμενο του δίσκου. Μετά το CD σταματά. Ένδειξη καντράν: ο συνολικός αριθμός κομματιών στο δίσκο CD και το συνολικό μήκος του CD σε λεπτά.



4 Πατήστε το πλήκτρο PLAY-PAUSE $\triangleright \parallel$ για να ξεκινήσετε το παίξιμο.

→ Ένδειξη καντράν: ο αριθμός του κομματιού που παίζει.

5 Πατήστε το πλήκτρο STOP \square για να σταματήσετε το παίξιμο.

→ Ένδειξη καντράν: ο συνολικός αριθμός κομματιών στο δίσκο.

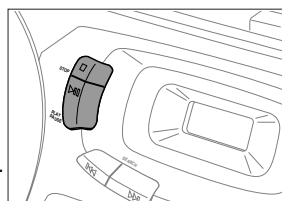

Μπορείτε να διακόψετε το παίξιμο πατώντας το πλήκτρο PLAY-PAUSE $\triangleright \parallel$ και να συνεχίσετε το παίξιμο ξαναπατώντας το ίδιο πλήκτρο.

→ Ένδειξη καντράν: Τα λεπτά που έχει ήδη παίξει ο δίσκος CD αναβοσβήνουν.



Σημείωση: Το CD επίσης σταματά να παίζει εάν:

- ανοίξετε το κάλυμμα,
- τελειώσει ο δίσκος, ή
- βάλετε τον διακόπτη POWER στο TUNER ή στο TAPE.

Αν κάνετε λάθος στο χειρισμό του CD ή το CD δεν μπορεί να διαβάσει τον δίσκο, το καντράν δείχνει $CD Err$.

(Συμβουλευτείτε το κεφάλαιο “ΕΠΙΛΥΣΗ ΠΡΟΒΛΗΜΑΤΩΝ“.)

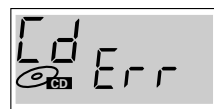

Αν πατήσετε το PLAY-PAUSE $\triangleright \parallel$ και δεν υπάρχει δίσκος στο CD, το καντράν θα δείξει $no disc$.



Οι τρόποι παιξίματος SHUFFLE και REPEAT

SHUFFLE – Πως να παίξετε κομμάτια σε τυχαία διαδοχή

- 1 Πατήστε το πλήκτρο SHUFFLE πριν ή ενώ το CD παίζει δίσκο.
 - Όλα τα κομμάτια του δίσκου (ή του προγράμματος εάν υπάρχει τέτοιο) θα παιχτούν σε τυχαία διαδοχή.
- 2 Ξαναπατήστε το πλήκτρο SHUFFLE για να επανέρθετε στο κανονικό παίξιμο.

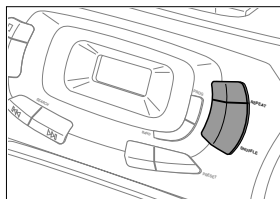

REPEAT – Πως να επαναλάβετε ολόκληρο το δίσκο ή ένα κομμάτι του δίσκου

- 1 Πατήστε το πλήκτρο REPEAT επανειλημμένα, πριν ή ενώ το CD παίζει δίσκο, για να δείτε τους διαφόρους τρόπους επανάληψης.
 - **REPEAT:** επαναλαμβάνει το παρόν κομμάτι.
 - **REPEAT ALL:** ολόκληρος ο δίσκος ή το πρόγραμμα παίζονται επανειλημμένα.
- 2 Πατήστε το πλήκτρο REPEAT μέχρι που η ένδειξη του καντράν να σβήσει και να επιστρέψετε στο κανονικό παίξιμο.

Σημείωση: Μπορείτε να ενεργοποιήσετε τις δύο αυτές λειτουργίες ταυτόχρονα, π.χ. μπορείτε να παίξετε επανειλημμένα ολόκληρο το δίσκο ή πρόγραμμα σε τυχαία διαδοχή (SHUFFLE REPEAT ALL).

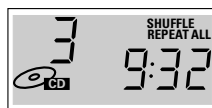

Πως να αναζητήσετε πίσω ◀ και μπροστά ▶

Πως να διαλέξετε ένα άλλο κομμάτι

Πατήστε ελαφρά το πλήκτρο SEARCH ◀ ή ▶ μία/περισσότερες φορές για να πηδήξετε στην αρχή του παρόντος, στο προηγούμενο ή στο επόμενο κομμάτι (ή κομμάτια).
Ενώ το CD παίζει:

Το CD συνεχίζει αυτόματα με το κομμάτι που επιλέξατε.

Όταν το παίξιμο του CD είναι σταματημένο:

Πατήστε το πλήκτρο PLAY-PAUSE ▷|| για να αρχίσει το CD να παίζει.

→ Ένδειξη καντράν: ο αριθμός του κομματιού που επιλέξατε.

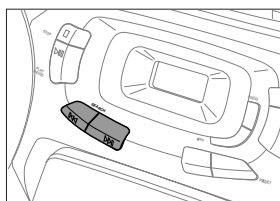

Πως να αναζητήσετε ένα συγκεκριμένο σημείο ενώ το CD παίζει

- 1 Κρατήστε πατημένο το πλήκτρο SEARCH ◀ ή ▶ μέχρι να βρείτε ένα συγκεκριμένο σημείο μπροστά ή πίσω.
 - Το CD συνεχίζει να παίζει με χαμηλή ένταση ήχου.
- 2 Αφήστε το πλήκτρο όταν φτάσετε στο συγκεκριμένο σημείο.

Σημείωση: Με τον τρόπο SHUFFLE και REPEAT ή όταν παίζει ένα πρόγραμμα μπορείτε να κάνετε αναζήτηση μόνο μέσα στο συγκεκριμένο κομμάτι.

Πώς να προγραμματίσετε τους αριθμούς κομματιών

Μπορείτε να διαλέξετε ορισμένα κομμάτια και να αποθηκεύσετε τους αντίστοιχους αριθμούς στην μνήμη με την διαδοχή που θέλετε. Μπορείτε να αποθηκεύσετε οποιοδήποτε κομμάτι περισσότερες από μια φορά. Το μέγιστο 20 κομμάτια μπορούν να αποθηκευτούν στην μνήμη.

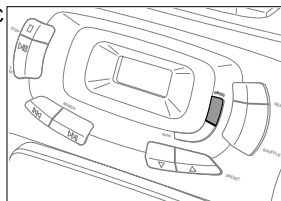

- 1 Διαλέξτε το συγκεκριμένο κομμάτι με SEARCH << ή >>.
- 2 Όταν ο αριθμός του κομματιού που διαλέξατε εμφανιστεί στο καντράν, πατήστε το πλήκτρο PROGRAM για να αποθηκεύσετε το κομμάτι στην μνήμη.
→ Στο καντράν εμφανίζεται **PROGRAM** και ο αριθμός του προγραμματισμένου κομματιού. Στην συνέχεια αναβοσβήνει για λίγο *prog*.



- 3 Επιλέξτε και αποθηκεύστε όλα τα κομμάτια που θέλετε με τον ίδιο τρόπο.

Μπορείτε να ελέγξετε τα κομμάτια που ρυθμίσατε πατώντας το πλήκτρο PROGRAM για περισσότερο από 2 δευτερόλεπτα.

- Το καντράν δείχνει διαδεχόμενα τους αριθμούς όλων των αποθηκευμένων κομματιών.

Αν προσπαθήσετε να αποθηκεύσετε περισσότερα από 20 κομμάτια, το καντράν θα δείξει *FULL*.



Όταν πατήσετε το πλήκτρο PROGRAM και δεν έχετε επιλέξει κάποιο τραγούδι, η οθόνη θα εμφανίσει την ένδειξη *no SEL*.



Πώς να παίξετε το πρόγραμμα

Εάν επιλέξατε τα κομμάτια ενώ το CD δεν έπαιζε, πατήστε το πλήκτρο PLAY-PAUSE ▷||.

Εάν επιλέξατε τα κομμάτια ενώ το CD έπαιζε, πατήστε πρώτα το πλήκτρο STOP □, και μετά PLAY-PAUSE ▷||.



Πώς να σβήσετε το πρόγραμμα όταν το παίξιμο του CD είναι σταματημένο

Ενώ το CD είναι σταματημένο, πατήστε το πλήκτρο STOP □.

- Το καντράν δείχνει για λίγο *no prog*, η ένδειξη **PROGRAM** σβήνει, και το πρόγραμμα έχει διαγραφτεί.

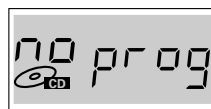

Σημείωση: Το πρόγραμμα επίσης θα διαγραφτεί εάν:

- διακόψετε την τροφοδοσία ρεύματος
- ανοίξετε το κάλυμμα
- βάλετε τον διακόπτη POWER στο TUNER ή στο TAPE.

ΚΑΣΕΤΟΦΩΝΟ

Πως να παίξετε μια κασέτα

- 1 Βάλτε τον διακόπτη POWER στο TAPE.
- 2 Πατήστε το πλήκτρο STOP-OPEN $\square\triangle$ για να ανοίξετε το κάλυμμα της υποδοχής κασέτας.
- 3 Τοποθετήστε μια γεμάτη κασέτα με την ανοιχτή πλευρά προς τα πάνω και κλείστε το κάλυμμα.
- 4 Πατήστε το πλήκτρο PLAY \triangleleft για να ξεκινήσετε το παίξιμο.
- 5 Πατήστε το πλήκτρο \gg ή \ll για εκτύλιξη ή επανεκτύλιξη της κασέτας.
- 6 Πατήστε το πλήκτρο STOP-OPEN $\square\triangle$ για να σταματήσετε το παίξιμο.

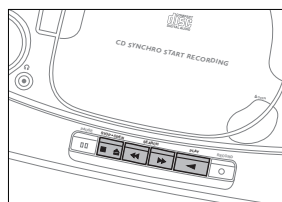

Σημείωση: Τα πλήκτρα ελευθερώνονται αυτόματα όταν τελειώσει η κασέτα.

Γενικές πληροφορίες για ηχογράφηση

Η ηχογράφηση επιτρέπεται μόνο εάν δεν παραβιάζει δικαιώματα πνευματικής ιδιοκτησίας ή άλλα δικαιώματα τρίτων.

Για ηχογράφηση με την συσκευή αυτή, χρησιμοποιήστε κασέτες τύπου NORMAL (IEC type I). Η συσκευή δεν είναι κατάλληλη για ηχογράφηση σε κασέτες τύπου CHROME (ICE type II) ή METAL (IEC type IV).

Η ένταση ήχου ηχογράφησης ρυθμίζεται αυτόματα. Οι ελέγχοι VOLUME και DBB δεν επηρεάζουν καθόλου την ηχογράφηση.

Στην αρχή και στο τέλος της κασέτας δεν μπορεί να γίνει ηχογράφηση στα 7 δευτερόλεπτα που χρειάζεται το αρχικό μέρος της ταινίας για να περάσει τα κεφαλάρια ηχογράφησης της συσκευής.

Προστασία κασετών από άθελη ηχογράφηση

Πάρτε την κασέτα και κρατήστε την με την πλευρά που θέλετε να ασφαλίσετε γυρισμένη προς το μέρος σας. Αφαιρέστε με ένα μυτερό εργαλείο το αριστερό αυτάκι σπάζοντάς το. Αυτό καθιστά αδύνατη την ηχογράφηση σε αυτή την πλευρά.

Για να μπορείτε να ξανακάνετε ηχογράφηση σε αυτή την πλευρά, καλύψτε την οπή με ένα κομμάτι αυτοκόλλητη ταινία.

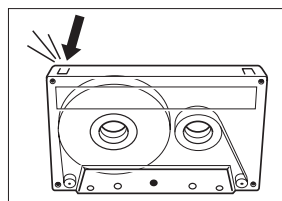

Πως να κάνετε ηχογράφιση από δίσκο CD - CD synchro start

- 1 Βάλτε τον διακόπτη POWER στο CD.
- 2 Τοποθετήστε ένα δίσκο CD και, αν επιθυμείτε, προγραμματίστε αριθμούς κομματιών.
- 3 Πατήστε το πλήκτρο STOP-OPEN □△ για να ανοίξετε το κάλυμμα της υποδοχής κασέτας.
- 4 Τοποθετήστε μια άδεια, μη ασφαλισμένη κασέτα και κλείστε το κάλυμμα.
- 5 Πατήστε το πλήκτρο RECORD ○ για να αρχίσετε την ηχογράφιση.
→ Το CD ή το πρόγραμμα αρχίζει αυτόματα να παίζει. Δεν χρειάζεται να ξεκινήσετε το CD ξεχωριστά.
- 6 Για σύντομες διακοπές, πατήστε το πλήκτρο PAUSE ▯▯. Ξαναπατήστε το πλήκτρο PAUSE ▯▯ για να συνεχίσετε την ηχογράφιση.
- 7 Πατήστε STOP-OPEN □△ για να σταματήσετε την ηχογράφιση.

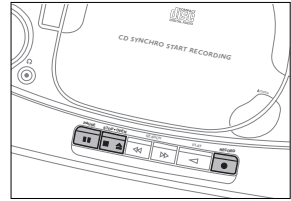

Σημείωση: Η ηχογράφιση μπορεί να αρχίσει από διάφορες θέσεις:

- αν το CD είναι σε παύση, η ηχογράφιση θα αρχίσει ακριβώς από αυτή τη θέση (χρησιμοποιήστε SEARCH ◀◀ ή ▶▶);
- αν το CD είναι σταματημένο, η ηχογράφιση θα αρχίσει από την αρχή του δίσκου ή του προγράμματος.

Πως να κάνετε ηχογράφιση από το ραδιόφωνο

- 1 Βάλτε τον διακόπτη POWER στο TUNER.
- 2 Ρυθμίστε το ραδιόφωνο στο ραδιοσταθμό που επιθυμείτε (συμβουλευτείτε το κεφάλαιο "ΡΑΔΙΟΦΩΝΟ").
- 3 Πατήστε το πλήκτρο STOP-OPEN □△ για να ανοίξετε το κάλυμμα της υποδοχής κασέτας.
- 4 Τοποθετήστε μια άδεια, μη ασφαλισμένη κασέτα και κλείστε το κάλυμμα.
- 5 Πατήστε το πλήκτρο RECORD ○ για να αρχίσετε την ηχογράφιση.
- 6 Για σύντομες διακοπές, πατήστε το πλήκτρο PAUSE ▯▯. Ξαναπατήστε το πλήκτρο PAUSE ▯▯ για να συνεχίσετε την ηχογράφιση.
- 7 Πατήστε STOP-OPEN □△ για να σταματήσετε την ηχογράφιση.

ΓΕΝΙΚΕΣ ΠΛΗΡΟΦΟΡΙΕΣ

Γενική συντήρηση

Μην εκθέσετε την συσκευή, τις μπαταρίες, τους δίσκους CD ή κασέτες σε υγρασία, βροχή, άμμο, ή υπερβολική ζέστη (κοντά σε θερμαντικά σώματα ή στον ήλιο).

Τα μηχανικά μέρη της συσκευής διαθέτουν σύστημα αυτολίπανσης και δεν χρειάζονται επιπρόσθετο λάδωμα ή λίπανση.

Το καθάρισμα της συσκευής πρέπει να γίνεται με ένα μαλακό, νωπό ρούχο χωρίς χνούδι. Μην χρησιμοποιήσετε σκληρά απορρυπαντικά γιατί μπορεί να διαβρώσουν το υλικό της συσκευής.

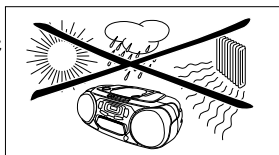

Συντήρηση του κασετοφώνου

Για να εγγυηθείτε καλή ποιότητα ηχογράφησης και παιχνίματος, καθαρίστε τα μέρη (A), (B) και (C) μετά από περίπου 50 ώρες λειτουργίας. Χρησιμοποιήστε ένα ραβδάκι με βαμβακερό κεφαλάκι (για το καθάρισμα των αυτιών) ελαφρά βρεγμένο με οινόπνευμα ή με ειδικό υγρό καθαρίσματος για κεφαλάκι κασετοφώνου.

Πατήστε το πλήκτρο PLAY <1> και καθαρίστε τους λαστιχένιους κύλινδρους (A) που πιέζουν την ταινία.

Πατήστε το πλήκτρο PAUSE ||| και καθαρίστε τις ατράκτους (B) και τα κεφαλάκια (C).

Σημείωση: Το καθάρισμα των κεφαλακίων (C) μπορεί να γίνει και παίζοντας μια ειδική κασέτα καθαρίσματος μια φορά.

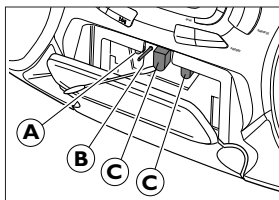

Το CD και ο χειρισμός των δίσκων CD

Μην αγγίξετε ποτέ τον φακό (X) στο CD. Κρατήστε το κάλυμμα της υποδοχής του CD πάντα κλειστό για να μην πάρει σκόνη ο φακός.

Ο φακός μπορεί να θολώσει όταν μεταφέρετε την συσκευή από κρύο σε ζεστό χώρο. Σε αυτή την περίπτωση δεν είναι δυνατό να παίξετε δίσκο CD. Αφήστε το CD στον ζεστό χώρο μέχρι να εξατμιστεί η υγρασία από τον φακό.

Για να βγάλετε ένα δίσκο CD με ευκολία από την υποδοχή του, πιέστε τον περιστρεφόμενο άξονα προς τα κάτω και ταυτόχρονα σηκώστε το δίσκο. Κρατάτε πάντα το δίσκο από την άκρη του και βάλτε τον πίσω στη θήκη του μετά από κάθε χρήση.

Για να καθαρίσετε το δίσκο, σκουπίστε τον σε ευθεία γραμμή από το κέντρο προς την άκρη χρησιμοποιώντας ένα μαλακό, νωπό ρούχο χωρίς χνούδι. Μην χρησιμοποιήσετε απορρυπαντικό γιατί μπορεί να κάνει ζημιά στο δίσκο.

Μην γράφετε και μην κολλήσετε ποτέ αυτοκόλλητο πάνω σε δίσκο CD.

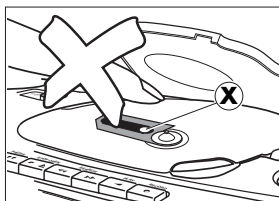

Η συσκευή αυτή πληροί τους όρους περί ραδιοφωνικών παρεμβολών της Ευρωπαϊκής Κοινότητας.

ΠΡΟΣΟΧΗ

Μην επιχειρήσετε σε καμία περίπτωση να κάνετε μόνοι σας οποιαδήποτε επιδιόρθωση στη συσκευή γιατί κάτι τέτοιο ακυρώνει την εγγύηση.

Αν παρουσιαστεί βλάβη, ελέγξτε όλα τα σημεία που αναφέρονται πιο κάτω προτού πάρετε τα ηχεία για επισκευή.

Αν δεν είσατε σε θέση να λύσετε μόνοι το πρόβλημα με βάση τις υποδείξεις, επικοινωνήστε με τον αντιπρόσωπό σας ή το κέντρο τεχνικής εξυπηρέτησης.

ΠΡΟΒΛΗΜΑ	ΠΙΘΑΝΗ ΑΙΤΙΑ	ΛΥΣΗ
Απουσία ήχου, η συσκευή δεν ανάβει	Το VOLUME δεν είναι ρυθμισμένο.	Ρυθμίστε την ένταση VOLUME.
	Τα ακουστικά είναι συνδεδεμένα με τη συσκευή.	Αποσυνδέστε τα ακουστικά.
	Το καλώδιο ρευματοπαροχής δεν είναι συνδεδεμένο σωστά.	Συνδέστε σωστά το καλώδιο ρευματοπαροχής.
	Οι μπαταρίες έχουν αδειάσει.	Τοποθετήστε γεμάτες μπαταρίες.
	Οι μπαταρίες δεν έχουν τοποθετηθεί σωστά.	Τοποθετήστε τις μπαταρίες σωστά.
Η συσκευή δεν αντιδρά στο πάτημα των πλήκτρων	Προσπαθήσατε να αλλάξετε την τροφοδοσία από τη ρευματοπαροχή στις μπαταρίες χωρίς να αποσυνδέσετε το βύσμα στη συσκευή.	Αποσυνδέστε το βύσμα από την υποδοχή AC MAINS της συσκευής.
	Ηλεκτροστατική εκκένωση.	Αποσυνδέστε την συσκευή από την ρευματοπαροχή και ξανασυνδέστε τη μετά από μερικά λεπτά.
	Η λήψη ραδιοφώνου δεν είναι καλή	Κινήστε την anténna για καλύτερη λήψη.
	Το ραδιοφωνικό σήμα είναι αδύνατο.	Τοποθετήστε την συσκευή μακριά από άλλες ηλεκτρικές συσκευές, όπως τηλεόραση, computer, μηχανές, κλπ.
	Προκαλούνται παρεμβολές από κοντινές ηλεκτρικές συσκευές όπως τηλεόραση, computer, μηχανές, κλπ.	Τοποθετήστε την συσκευή μακριά από άλλες ηλεκτρικές συσκευές.
Το καντράν δείχνει no cd ή cd err	Ο δίσκος CD είναι πολύ γδαρμένος ή ακάθαρτος.	Αλλάξτε ή καθαρίστε τον δίσκο.
	Δεν έχετε τοποθετήσει δίσκο στην υποδοχή.	Τοποθετήστε ένα δίσκο.
	Έχετε τοποθετήσει τον δίσκο ανάποδα στην υποδοχή.	Τοποθετήστε το δίσκο στην υποδοχή με την τυπωμένη πλευρά προς τα πάνω.
Το CD κάνει παράλειψη ορισμένων κομματιών	Ο φακός του CD έχει θολώσει.	Περιμένετε μέχρι να εξατμιστεί η υγρασία από τον φακό.
	Ο δίσκος CD έχει βλάβη ή είναι ακάθαρτος.	Αλλάξτε ή καθαρίστε τον δίσκο.
	Το CD λειτουργεί στο SHUFFLE ή στο PROGRAM.	Σβήστε την λειτουργία SHUFFLE ή PROGRAM.
Η απόδοση κασέτας δεν είναι καλή	Υπάρχει σκόνη ή ακαθαρσία στα κεφαλάκια, στις ατράκτους ή στους λαστιχένιους κυλίνδρους.	Καθαρίστε τα κεφαλάκια, τις ατράκτους ή τους λαστιχένιους κυλίνδρους.
	Χρησιμοποιήσατε λάθος τύπο κασέτας (METAL ή CHROME) για ηχογράφηση.	Χρησιμοποιήστε μόνο κασέτες τύπου NORMAL για ηχογράφηση.
Η ηχογράφηση δεν λειτουργεί	Το αυτάκι στο κάτω μέρος της κασέτας είναι σπασμένο.	Καλύψτε την οπή με ένα κομμάτι αυτοκόλλητη ταινία.
	Οι μπαταρίες δεν έχουν τοποθετηθεί σωστά.	Τοποθετήστε τις μπαταρίες σωστά.
Το τηλεχειριστήριο δεν λειτουργεί κανονικά (για AZ 1208, AZ 1210 μόνο)	Οι μπαταρίες έχουν αδειάσει.	Τοποθετήστε γεμάτες μπαταρίες.
	Η απόσταση από τη συσκευή είναι πολύ μεγάλη.	Χρησιμοποιήστε το τηλεχειριστήριο πιο κοντά στην συσκευή.

Meet Philips at the Internet
<http://www.philips.com>

English

Français

Español

Deutsch

Nederlands

Italiano

Svenska

Dansk

Suomi

Português

Ελληνικά

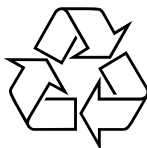

CLASS 1
LASER PRODUCT

Free Manuals Download Website

<http://myh66.com>

<http://usermanuals.us>

<http://www.somanuals.com>

<http://www.4manuals.cc>

<http://www.manual-lib.com>

<http://www.404manual.com>

<http://www.luxmanual.com>

<http://aubethermostatmanual.com>

Golf course search by state

<http://golfingnear.com>

Email search by domain

<http://emailbydomain.com>

Auto manuals search

<http://auto.somanuals.com>

TV manuals search

<http://tv.somanuals.com>