

**Instruction  
manual**

**NARROW CROWN  
STAPLER**

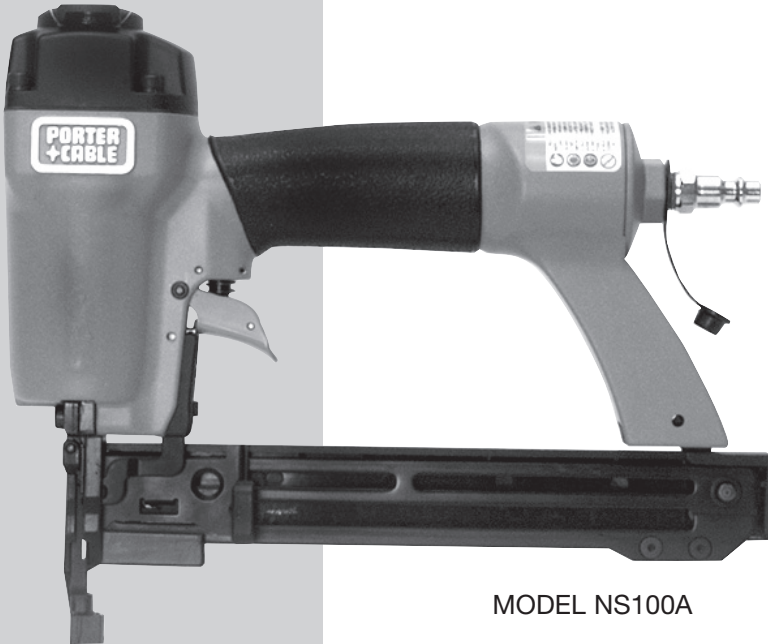

MODEL NS100A

To learn more about Porter-Cable  
visit our website at:

<http://www.porter-cable.com>

**IMPORTANT**

*Please make certain that the person who is to use this equipment carefully reads and understands these instructions before starting operations.*

The Model and Serial No. plate is located on the main housing of the tool. Record these numbers in the spaces below and retain for future reference.

Model No. \_\_\_\_\_

Type \_\_\_\_\_

Serial No. \_\_\_\_\_

Copyright © 2005 Porter-Cable

894885-004 - 07-11-06



**PORTER+CABLE**

Porter-Cable Corporation  
4825 Highway 45 North  
Jackson, TN 38305

**GB ENGLISH  
EC-DECLARATION OF  
CONFORMITY**

We declare under our sole responsibility that this product is in conformity with the regulations  
EN292-2: section 3 of 1992  
EN292-1: section 5 of 1992  
EN1050: 1993  
EN792 13: 2000

**E ESPANOL  
DECLARACION DE  
CONFORMIDAD "CE"**

Declaramos bajo nuestra sola responsabilidad que este producto está en conformidad con las regulaciones  
EN292-2: section 3 of 1992  
EN292-1: section 5 of 1992  
EN1050: 1993  
EN792 13: 2000

**F FRANÇAISE  
DÉCLARATION DE CONFORMITÉ CE**

Nous déclarons sous notre propre responsabilité que ce produit est conforme aux réglementations  
EN292-2: section 3 of 1992  
EN292-1: section 5 of 1992  
EN1050: 1993  
EN792 13: 2000

Robert F. Burkholder  
Sr. Vice President of Technology

**PORTER+CABLE**  
PROFESSIONAL POWER TOOLS

**Date of Manufacture:** \_\_\_\_\_

Fecha de fabricación:, Date de fabrication:

**Serial No:** \_\_\_\_\_

Número de serie:, Nombre d'ordre

# IMPORTANT SAFETY INSTRUCTIONS

**WARNING:** When using pneumatic tools, basic safety precautions should always be followed to reduce the risk of personal injury, including the following:

READ AND FOLLOW ALL INSTRUCTIONS.

There are certain applications for which this tool was designed. Porter-Cable strongly recommends that this tool NOT be modified and/or used for any application other than for which it was designed. If you have any questions relative to its application DO NOT use the tool until you have written Porter-Cable and we have advised you.

Technical Service Manager  
Porter-Cable Corporation  
4825 Highway 45 North  
P. O. Box 2468  
Jackson, TN 38302-2468

**1. USE SAFETY GLASSES.** To prevent eye injuries, the tool operator and all persons in the work area must wear safety glasses with permanently attached, rigid, plastic side shields. These safety glasses must conform to ANSI Z87.1 requirements (approved glasses have "Z87" printed or stamped on them). Fig. 1.

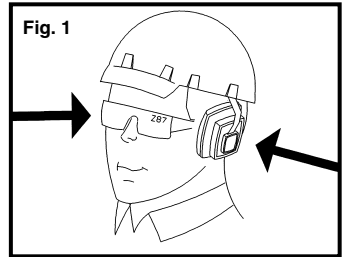

**2. WEAR EAR PROTECTION** to safeguard against possible hearing loss. Fig. 1.

**3. USE CLEAN, DRY, REGULATED** compressed air at 70 to 120 PSI. Fig. 2.

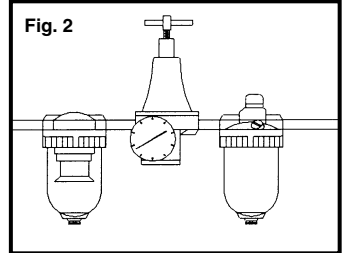

**4. DO NOT CONNECT TOOL TO** pressure which potentially exceeds 200 PSI (13.7 BAR).

**5. ONLY USE AIR HOSE THAT IS RATED** for a minimum working pressure of 150 PSI or 150% of the maximum system pressure, which ever is greater.

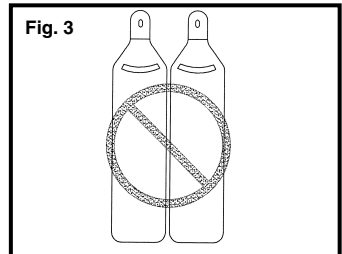

**6. NEVER USE OXYGEN, CARBON DIOXIDE,** combustible gases or any other bottled gas as a power source for this tool: explosion and serious personal injury could result. Fig. 3.

**7. CONNECT TOOL TO AIR SUPPLY HOSE** with a coupling that removes all pressure from the tool when the coupling is disconnected. Fig. 4.

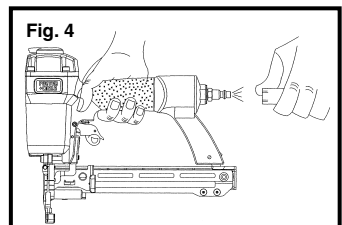

**8. DISCONNECT TOOL FROM AIR SUPPLY HOSE** before doing tool maintenance, clearing a jammed fastener, leaving work area, moving tool to another location, or handing the tool to another person. Fig. 5.

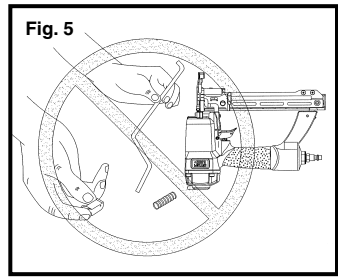

**9. NEVER USE A TOOL** that is leaking air, has missing or damaged parts, or requires repair. Make sure all screws and caps are securely tightened. Fig. 6.

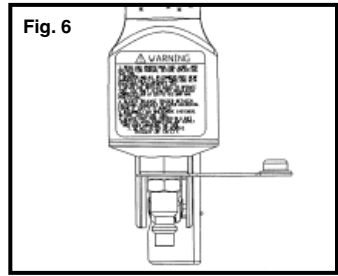

**10. NEVER USE TOOL IF SAFETY,** trigger or springs are inoperable, missing or damaged. Do not alter or remove safety, trigger, or springs. Make daily inspections for free movement of trigger and safety mechanism. Fig. 5.

**11. DO NOT USE TOOL WITHOUT SAFETY WARNING LABEL.** If label is missing, damaged or unreadable, contact your Porter-Cable Service Center for a replacement. Fig. 6.

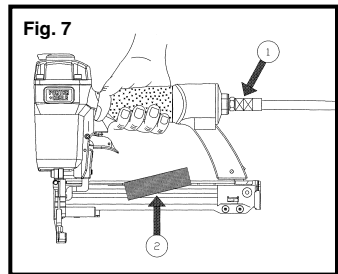

**12. ONLY USE PARTS, FASTENERS, AND ACCESSORIES** recommended by Porter-Cable. Fig. 7.

**13. CONNECT TOOL TO AIR SUPPLY BEFORE** loading fasteners, to prevent a fastener from being fired during connection. The tool driving mechanism may cycle when tool is connected to the air supply. Fig. 8.

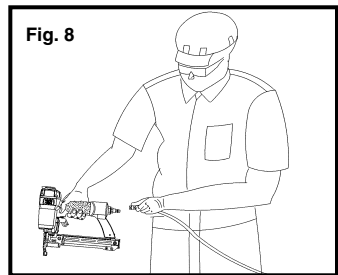

**14. ALWAYS ASSUME THE TOOL CONTAINS FASTENERS.** Keep the tool pointed away from yourself and others at all times. No horseplay. Respect the tool as a working implement.

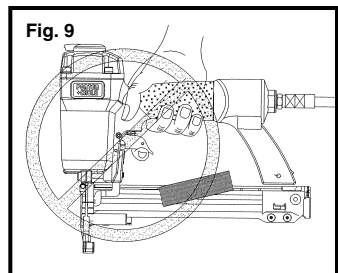

**15. DO NOT LOAD FASTENERS** with trigger or safety depressed, to prevent unintentional firing of a fastener. Fig. 9.

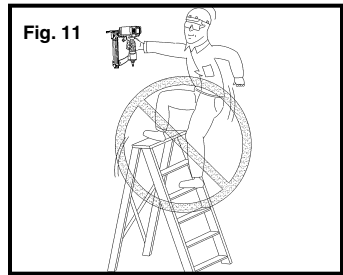
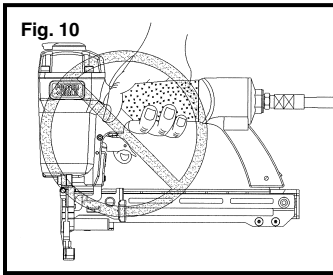

**16. REMOVE FINGER FROM TRIGGER** when not driving fasteners. Never carry tool with finger on trigger: tool may fire a fastener if safety is bumped while trigger is depressed. Fig. 10.

**17. DON'T OVERREACH.** Keep proper footing and balance at all times when using or handling the tool. Fig. 11.

**18. FIRE FASTENERS INTO WORK SURFACE ONLY:** never into materials too hard to penetrate. Fig. 12.

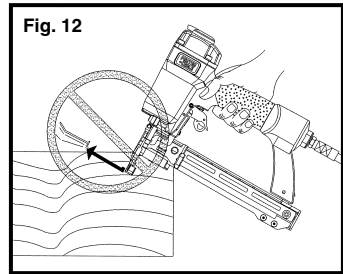

**19. GRIP TOOL FIRMLY TO MAINTAIN CONTROL WHILE** allowing tool to recoil away from work surface as fastener is driven. If safety element is allowed to recontact work surface before trigger is released, an unwanted fastener may be fired.

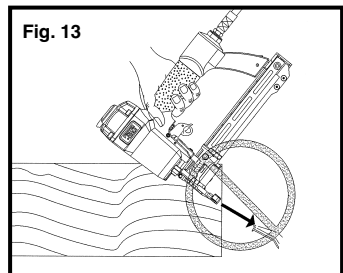

**20. DO NOT DRIVE FASTENERS** on top of other fasteners, or with the tool at too steep an angle: the fasteners can ricochet causing personal injury. Fig. 13.

**21. DO NOT DRIVE FASTENERS CLOSE** to the edge of the workpiece. The workpiece is likely to split allowing the fastener to fly free or ricochet causing personal injury. Fig. 13.

**22. KEEP HANDS AND BODY PARTS** away from area shown in Fig. 13A, to avoid injury.

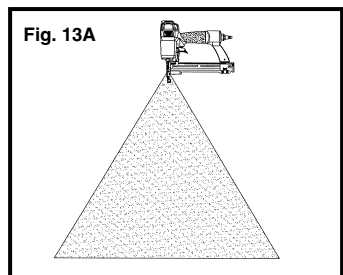

**23. DO NOT USE ON SCAFFOLDINGS OR LADDERS** or for tasks in which changing location involves the use of scaffoldings, stairs, ladders, and the like. Do not use for specific tasks such as closing boxes or crates or fitting transportation safety systems on vehicles and wagons. Fig. 13B.

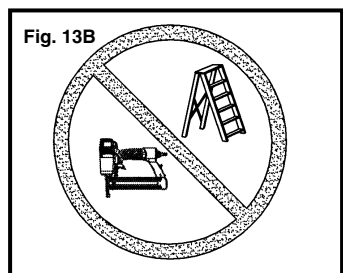

## TECHNICAL SPECIFICATIONS

Noise level

A - Weighted sound impulse  
power level . . . . . 101 dBA

P - Emission sound  
pressure level . . . . . 88 dBA

Typical Mean

effective Acceleration . . . . . 2.5 m/s<sup>2</sup>

## EMPLOYER'S RESPONSIBILITIES

Employer must enforce compliance with the safety warnings and all other instructions contained in this manual.

Keep this manual available for use by all people assigned to use this tool.

For personal safety and proper operation of this tool, read and follow all of these instructions carefully.

## OPERATING INSTRUCTIONS

### FOREWORD

Porter-Cable Model NS100A is a heavy duty pneumatic stapler. It is designed to install narrow crown (1/4" wide), 18 ga. wire staples of various lengths (from 1/2" to 1" long), see ACCESSORIES Listing in back of this manual.

**CAUTION:** Use approved Porter-Cable staples only (see ACCESSORIES Listing in back of this manual).

### POWER SOURCE

This tool is designed to operate on clean, dry, compressed air at regulated pressures between 70 and 120 PSI (Pounds per Square Inch). The preferred system would include a filter, a pressure regulator, and an automatic oiler located as close to the tool as possible (within 15 feet is ideal).

All compressed air contains moisture and other contaminants that are detrimental to internal components of the tool. An air line filter will remove most of these contaminants and significantly prolong the life of the tool. If an in-line oiler is not available: place five or six drops of Porter-Cable Air Tool Oil (see ACCESSORIES), into the tool's air inlet at the beginning of each workday.

The tool is equipped with a male "quick connector". The tool must always be connected to the air supply with a coupling such that all pressure is removed from the tool when the coupling is disconnected.

**CAUTION:** All air line components (hoses, connectors, filters, regulators, etc.) must have a minimum working pressure rating of 150 PSI (10.3 BAR) or 150% of maximum system potential, whichever is higher.

Do not connect this tool to a system with maximum potential pressure greater than 200 PSI (13.7 BAR).

Only connect tool to air supply with a coupling that will release all pressure from the tool when disconnected.

Disconnect tool from air supply before performing maintenance, clearing a jammed fastener, leaving work area, moving tool to another location, or handing the tool to another person.

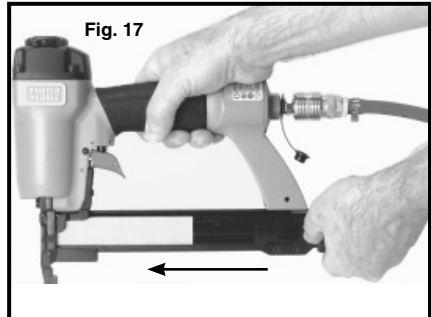
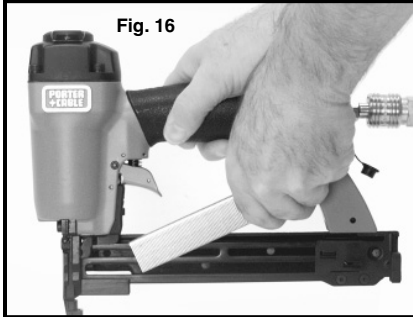
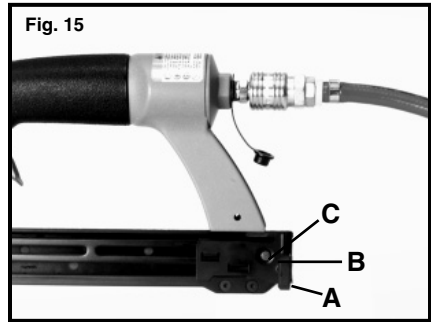
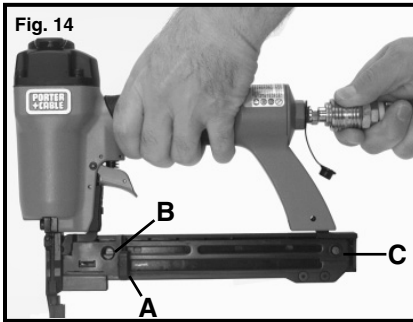

## PREPARING THE TOOL

1. After reading and understanding this entire manual, connect tool to air supply.

**CAUTION:** Keep tool pointed away from yourself and others at all times.

Always connect tool to air supply before loading fasteners.

Do not load fasteners with trigger or safety depressed.

Only use approved Porter-Cable fasteners (see ACCESSORIES).

Always wear Z87 approved safety glasses, and hearing protection when preparing or operating the tool.

Never use a tool that leaks air or needs repair.

2. Pull fastener follower (A) Fig. 14, back until hole (B) Fig. 14, catches on latch (C) Fig. 14 and release fastener follower (see Fig. 15).

3. Insert a strip of approved fasteners, see Fig. 16.

4. While holding fastener follower (A) Fig. 14, press latch (C) Fig. 14, and allow fastener follower to slide forward against fasteners (see Fig. 17).

5. Adjust directional exhaust deflector (A) Fig. 18, so that the exhaust air blast will be directed away from the operator. The exhaust deflector provides 8 detented positions for directing the exhaust blast away from the operator. Grasp the deflector and rotate it to the desired position for the current application.

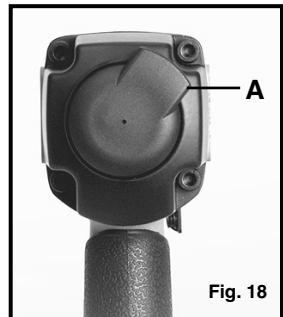

## USING THE TOOL

Complete all steps of PREPARING THE TOOL before using the tool.

To fire, grip tool firmly, position nose of tool onto work surface, push forward on tool to depress safety, and squeeze trigger to fire a fastener. This “trigger fire” method provides the most accurate fastener placement. This tool is shipped from the factory with a “restrictive fire trigger” that only allows the tool to be fired this way and is less likely to fire an unwanted fastener.

An alternate “bottom fire trigger” is available. The “bottom fire” trigger allows the tool to be fired in two different ways.

1. The tool can be fired using the “trigger fire” method described above.

OR

2. Grip tool firmly, depress and hold trigger while pushing the tool firmly against work surface. The tool will fire a fastener each time the safety is depressed. This method is known as “bottom fire” and allows very fast repetitive fastener placement.

The “bottom fire trigger” is available free-of-charge by calling 1-800-321-9443 in the United States and Canada or 001-901-660-9374 outside the United States and Canada, and providing tool model and serial number. For identification purposes: the Bottom Fire Trigger is black and the Restrictive Fire Trigger is red.

**CAUTION:** Remove finger from trigger when not driving fasteners. Never carry tool with finger on trigger: tool may fire a fastener if safety is bumped.

Keep tool pointed in a safe direction at all times.

Never attempt to drive a fastener into material that is too hard, or at too steep an angle, or near the edge of the workpiece. The fastener can ricochet causing personal injury.

Disconnect tool from air supply before performing maintenance, clearing a jammed fastener, leaving work area, moving tool to another location, or handing the tool to another person.

Clean and inspect tool daily. Carefully check for proper operation of trigger and safety mechanism. **Do Not** use the tool unless both the trigger and the safety mechanism are functional, or if the tool is leaking air or needs any other repair.

The depth to which a fastener is driven is controlled by the depth adjustment knob (A) Fig. 19. The depth of drive is factory adjusted to a nominal setting. Test fire a fastener and check depth. If a change is desired, rotate the adjustment knob (A) Fig. 19: the adjustment knob has detents every  $\frac{1}{4}$  turn. Rotate the knob clockwise (see Fig. 19), to increase the depth of drive, rotate the knob counterclockwise to decrease the depth of drive. Test fire another fastener and check depth. Repeat as necessary to achieve desired results. The amount of air pressure required will vary depending on the size of the fastener and the material being fastened. Experiment with the air pressure setting to determine the lowest setting that will consistently perform the job at hand. Air pressure in excess of that required can cause premature wear and/or damage to the tool.

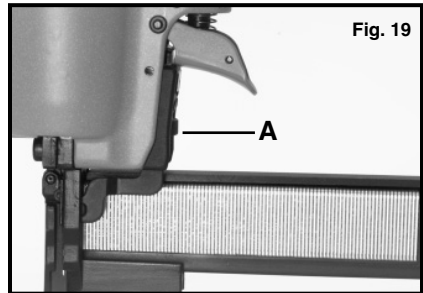



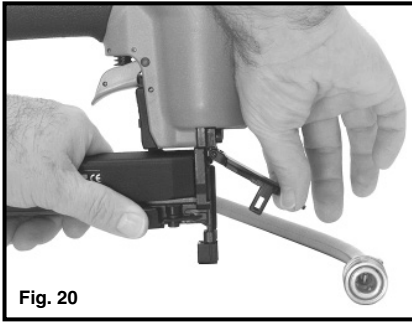

Fig. 20



Fig. 21

## CLEARING A JAMMED FASTENER

1. **CAUTION:** Disconnect tool from air supply.
2. Open magazine and remove any remaining fasteners.  
**CAUTION:** Remove fasteners from tool before opening the fastener guide plate. Fasteners are under pressure and may shoot out of magazine which could cause injury.
3. Depress the quick release latch and open the fastener guide plate (see Fig. 20).
4. Remove the jammed fastener (see Fig. 21).
5. Depress the quick release latch, close the fastener guide plate, and release the latch.

## NOSE CUSHION

This tool is equipped with a rubber nose cushion (A) Fig. 22, that prevents marring of finished surfaces by the metal safety during normal operation. The nose cushion can be removed and stored in the rear area of the tool (B) Fig. 22, when it is not required.

**CAUTION:** Disconnect tool from air supply before removing or reinstalling rubber nose cushion.

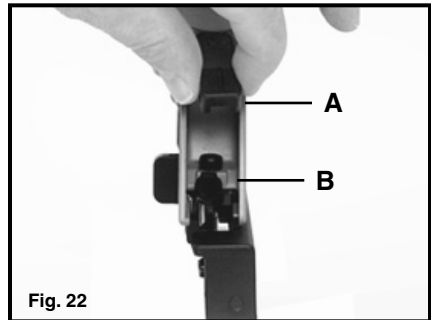

Fig. 22

## MAINTENANCE

### CLEAN AND INSPECT DAILY

**CAUTION:** Disconnect tool from air supply before cleaning and inspection. Correct all problems before placing the tool back in use.

Wipe tool clean and inspect for wear or damage. Use non-flammable cleaning solutions to wipe exterior of tool only if necessary. **DO NOT SOAK** tool with cleaning solutions. Such solutions can damage internal parts.

Inspect trigger and safety mechanism to assure system is complete and functional: no loose or missing parts, no binding or sticking parts.

Keep all screws tight. Loose screws can cause personal injury or damage tool.

If tool is used without an in-line oiler: place 5 or 6 drops of Porter-Cable Air Tool Oil into the air inlet of the tool at the beginning of each workday.

## SERVICE AND REPAIRS

All quality tools eventually require servicing or replacement of parts due to wear from normal use. Some user serviceable components are described in the TROUBLESHOOTING Section. Complete product Service is available from either an AUTHORIZED PORTER-CABLE SERVICE STATION or a PORTER-CABLE SERVICE CENTER. All repairs made by these agencies are fully guaranteed against defective material and workmanship. We cannot guarantee repairs made or attempted by anyone other than these agencies.

Should you have any questions about your tool, feel free to write us at any time. In any communications, please give all information shown on the nameplate of your tool (model number, type, serial number, etc.).

## TROUBLESHOOTING

**CAUTION:** Disconnect tool from air supply before performing any Service Procedure.

SYMPTOM	PROBLEMS	SOLUTIONS
1. Air leak near top of tool or in trigger area.	Loose screws. Worn or damaged o-rings or seals.	Tighten screws. Install "OVERHAUL" Maintenance Kit.
2. Tool does nothing or operates sluggishly.	Inadequate air supply. Inadequate lubrication. "DRIVER" Maintenance Kit. o-rings or seals.	Verify adequate air supply. Put 5 or 6 drops of oil into air inlet. Worn or damaged Install
3. Air leak near bottom of tool.	Loose screws. Worn or damaged o-rings or bumper.	Tighten screws. Install "OVERHAUL" Maintenance Kit.
4. Tool jams frequently.	Incorrect fasteners.  Damaged fasteners.  Magazine or nose screws loose. Magazine is dirty. Driver is worn or damaged.	Verify approved fasteners of correct size.  Replace w/undamaged fasteners.  Tighten screws. Clean magazine. Install "DRIVER" Maintenance Kit.
5. Other.		Contact a Porter-Cable Service Facility.

# ACCESSORIES

The testing of this tool has been accomplished with the following accessories. For safest operation, it is recommended that only these accessories be used with this product.

**WARNING:** Since accessories other than those listed have not been tested with this product, use of such accessories could be hazardous.

CATALOG NO.	DESCRIPTION	LENGTH	GAUGE	QUAN/BOX
<b>NS18050</b>	Narrow Crown Staple	1/2"	18	5000
<b>NS18063</b>	Narrow Crown Staple	5/8"	18	5000
<b>NS18075</b>	Narrow Crown Staple	3/4"	18	5000
<b>NS18088</b>	Narrow Crown Staple	7/8"	18	5000
<b>NS18088-1</b>	1000 Pk. of NS18088	7/8"	18	1000
<b>NS18100</b>	Narrow Crown Staple	1"	18	5000
<b>NS18100-1</b>	1000 Pk. of NS18100	1"	18	1000
<b>60061</b>	"OVERHAUL" Maintenance Kit			
<b>60064</b>	"DRIVER" Maintenance Kit			
<b>884293</b>	Oil (for Air Tools)			
<b>893579</b>	Safety Glasses			
<b>893933</b>	Bottom Fire Trigger			

## PORTER-CABLE LIMITED ONE YEAR WARRANTY

Porter-Cable warrants its nailing and stapling tools for a period of one year from the date of original purchase. We will repair or replace at our option, any part or parts of the product and accessories covered under this warranty which, after examination, proves to be defective in workmanship or material during the warranty period. For repair or replacement return the complete tool or accessory, transportation prepaid, to your nearest Porter-Cable Service Center or Authorized Service Station. Proof of purchase may be required. This warranty does not apply to O-rings and Driver Blades or to repair or replacement required due to misuse, abuse, normal wear and tear or repairs attempted or made by other than our Service Centers or Authorized Service Stations.

ANY IMPLIED WARRANTY, INCLUDING THE IMPLIED WARRANTIES OF MERCHANTABILITY AND FITNESS FOR A PARTICULAR PURPOSE, WILL LAST ONLY FOR ONE (1) YEAR FROM THE DATE OF PURCHASE.

To obtain information on warranty performance please write to: PORTER-CABLE CORPORATION, 4825 Highway 45 North, P.O. Box 2468, Jackson, Tennessee 38302-2468; Attention: Product Service. THE FOREGOING OBLIGATION IS PORTER-CABLE'S SOLE LIABILITY UNDER THIS OR ANY IMPLIED WARRANTY AND UNDER NO CIRCUMSTANCES SHALL PORTER-CABLE BE LIABLE FOR ANY INCIDENTAL OR CONSEQUENTIAL DAMAGES. Some states do not allow limitations on how long an implied warranty lasts or the exclusion or limitation of incidental or consequential damages, so the above limitation or exclusion may not apply to you.

This warranty gives you specific legal rights and you may also have other legal rights which vary from state to state.

ENGLISH: PAGE 1  
ESPAÑOL: PÁGINA 23

## Manuel d'utilisation

# AGRAFEUSE POUR AGRAFES ÉTROITES

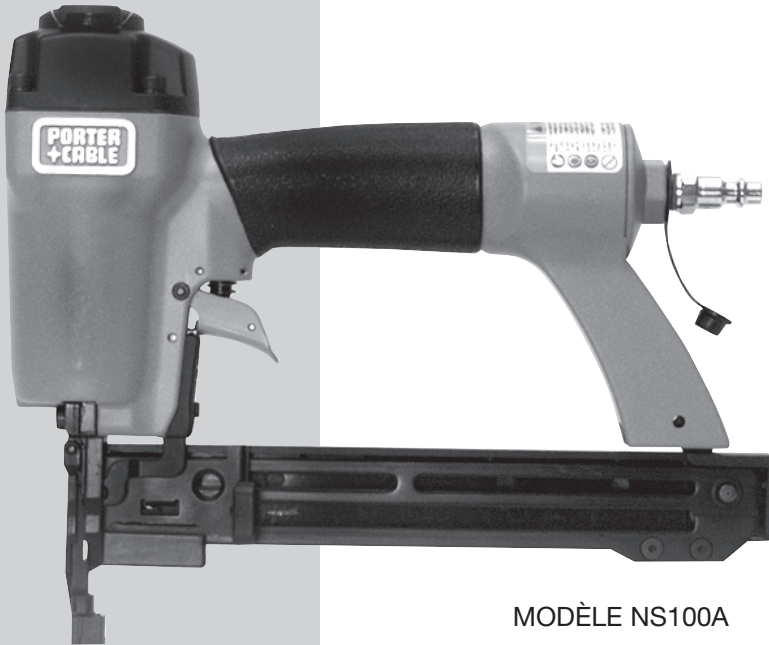

MODÈLE NS100A

Pour de plus amples renseignements concernant Porter-Cable, consultez notre Website à l'adresse suivante :

<http://www.porter-cable.com>

### **IMPORTANT**

*Veillez vous assurer que la personne qui utilise cet outil lit attentivement et comprend ces instructions avant de commencer à utiliser l'outil.*

La plaque des numéros de modèle et de série est située sur le boîtier principal de l'outil. Prenez note de ces numéros dans les espaces ci-après et conservez-les pour référence future.

No. de modèle \_\_\_\_\_

Type \_\_\_\_\_

No. de série \_\_\_\_\_

No. de pièce 894885-004 - 07-11-06

# IMPORTANTES CONSIGNES DE SÉCURITÉ

**AVERTISSEMENT :** Lors de l'utilisation d'outils pneumatiques, toujours suivre les précautions de sécurité élémentaires afin de réduire les risques de blessure. Ces précautions comprennent ce qui suit :

## LIRE ET SUIVRE TOUTES LES INSTRUCTIONS.

Cet outil a été conçu pour des applications bien définies. Porter-Cable recommande instamment de ne PAS le modifier ou/et de ne PAS l'utiliser pour une application pour laquelle il n'a pas été conçu. En cas de doutes sur son application, NE PAS utiliser l'outil avant d'avoir écrit à Porter-Cable et d'avoir reçu nos conseils.

Technical Service Manager  
Porter-Cable Corporation  
4825 Highway 45 North  
P.O. Box 2468  
Jackson, TN 38302-2468

**1. UTILISER DES LUNETTES DE SÉCURITÉ.** Pour éviter toute blessure aux yeux, l'utilisateur de l'outil et toutes les personnes présentes dans la zone de travail doivent porter des lunettes de sécurité munies de coques latérales non amovibles en plastique rigide. Ces lunettes de sécurité doivent être conformes à la norme ANSI Z87.1 (les lunettes homologuées portent la marque « Z87 »). Fig. 1.

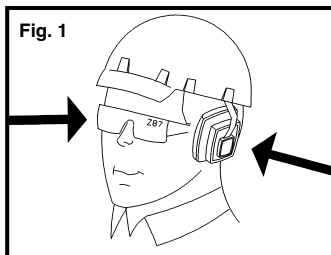

**2. PORTER UNE PROTECTION AUDITIVE** pour diminuer le risque de perte d'ouïe. Fig. 1.

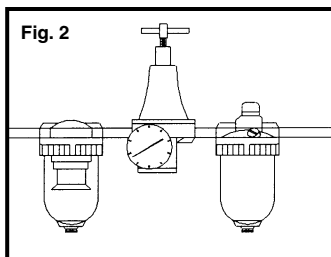

**3. UTILISER de l'air comprimé PROPRE, SEC ET RÉGLÉ** entre 70 et 120 PSI. Fig. 2.

**4. NE PAS BRANCHER L'OUTIL SUR** une source de pression qui pourrait dépasser 200 PSI (13,7 BARS).

**5. UTILISER EXCLUSIVEMENT UN TUYAU D'AIR PRÉVU** pour une pression de fonctionnement maximale qui soit au moins la plus élevée des deux pressions suivantes: 150 PSI ou 150 % de la pression maximale du système.

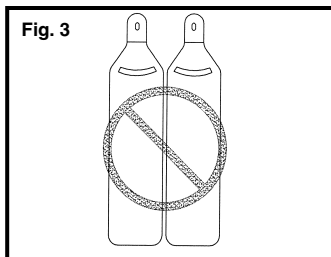

**6. NE JAMAIS UTILISER D'OXYGÈNE, DE BIOXYDE DE CARBONE,** de gaz combustibles ou d'autres gaz en bonbonne comme source d'énergie pour cet outil à cause des risques d'explosion et de blessures graves. Fig. 3.

**7. BRANCHER L'OUTIL SUR LE TUYAU D'ALIMENTATION EN AIR** à l'aide d'un raccord qui permet la décompression complète de l'outil quand il est débranché. Fig. 4.

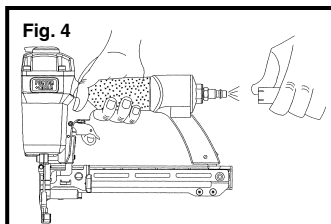

**8. DÉBRANCHER L'OUTIL DU TUYAU D'ALIMENTATION** avant d'effectuer tout entretien, de débloquer une agrafe coincée, de quitter la zone de travail, d'emmener l'outil dans un autre endroit ou de tendre l'outil à une autre personne. Fig. 5.

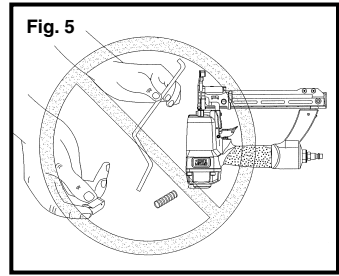

**9. NE JAMAIS UTILISER UN OUTIL** qui a une fuite d'air, qui a des pièces manquantes ou abîmées ou qui nécessite réparation. S'assurer que toutes les vis et couvercles sont serrés fermement. Fig. 5.

**10. NE JAMAIS UTILISER L'OUTIL SI** la gâchette de **SÉCURITÉ** ou les ressorts ne fonctionnent pas ou sont abîmés. Ne pas modifier ou ôter la sécurité, la gâchette ou les ressorts. Vérifier quotidiennement que le mécanisme de sécurité et la gâchette se déplacent librement. Fig. 5.

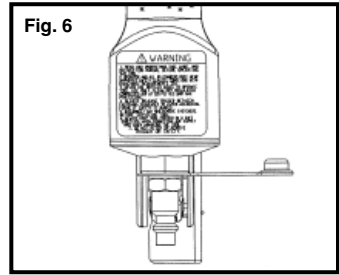

**11. NE PAS UTILISER L'OUTIL SANS L'ÉTIQUETTE DE MISE EN GARDE.** Si l'étiquette manque, est abîmée ou est illisible, contacter votre Centre de Service Porter-Cable pour en obtenir une autre. Fig. 6.

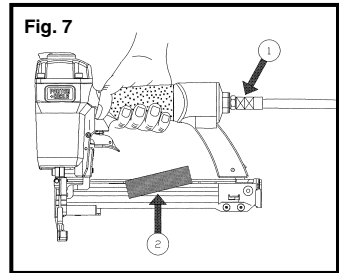

**12. UTILISER EXCLUSIVEMENT DES PIÈCES, AGRAFES ET ACCESSOIRES** recommandés par Porter-Cable. Fig. 7.

**13. BRANCHER L'OUTIL SUR L'ALIMENTATION EN AIR AVANT** de charger des agrafes pour éviter de tirer une agrafe par mégarde pendant le raccordement. Il se peut que le mécanisme de frappe effectue un cycle lorsque l'outil est raccordé à la source d'air. Fig. 8.

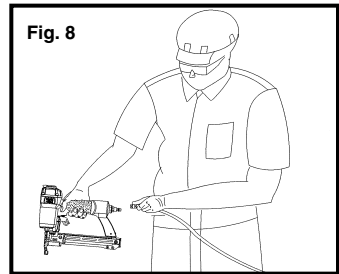

**14. TOUJOURS PRÉSUMER QU'IL Y A DES AGRAFES DANS LE CHARGEUR.** Ne jamais pointer l'outil vers soi ou vers autrui. Cet outil n'est pas un jouet, toujours le considérer comme un instrument de travail.

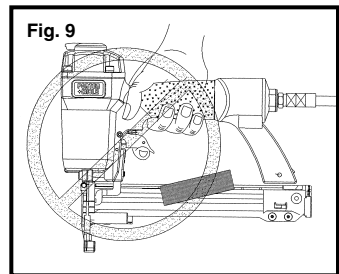

**15. NE PAS CHARGER D'AGRAFES** avec la gâchette ou la sécurité enfoncée pour empêcher tout tir intempestif. Fig. 9.

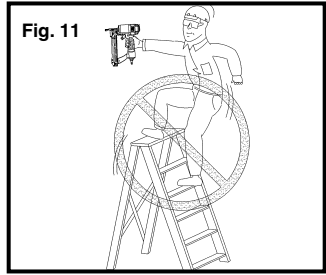
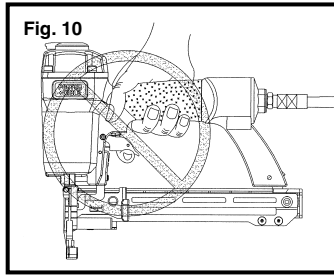

**16. ÔTER LE DOIGT DE LA GÂCHETTE** lorsqu'on n'est pas en cours d'enfoncer les éléments de fixation. Ne jamais transporter l'outil avec le doigt sur la gâchette : l'outil tirerait si la sécurité était cognée pendant que la gâchette est enfoncée. Fig. 10.

**17. NE PAS SE PENCHER.** Toujours conserver une bonne assiette et un bon équilibre lors de l'utilisation ou du maniement de l'outil. Fig. 11.

**18. NE TIRER D'AGRAFES QUE DANS LA SURFACE DE TRAVAIL,** jamais dans des matériaux trop durs à pénétrer. Fig. 12.

**19. EMPOIGNER L'OUTIL FERMEMENT POUR BIEN LE MAÎTRISER TOUT EN** lui permettant de reculer quand un élément de fixation est enfoncé. Si on laisse la sécurité toucher la surface de travail une deuxième fois avant d'avoir relâché la gâchette, il y a risque de tir intempestif.

**20. NE PAS ENFONCER D'AGRAFES** sur d'autres agrafes ou avec l'outil à un angle trop aigu, il se pourrait que les agrafes ricochent et causent des blessures corporelles. Fig. 13.

**21. NE PAS ENFONCER D'AGRAFES PRÈS** du bord de la pièce. Celle-ci pourrait se fendre et laisserait alors l'agrafe, soit partir librement, soit ricocher, risquant ainsi de causer des blessures corporelles. Fig. 13.

**22. TENIR LES MAINS ET LE CORPS** éloignés de la zone illustrée à la figure 13A pour éviter toute blessure.

**23. NE PAS UTILISER SUR UN ÉCHAFAUDAGE OU SUR UNE ÉCHELLE** ou pour des tâches qui nécessitent l'usage d'échafaudages, d'échelles, d'escaliers etc. pour changer de place. Ne pas utiliser pour certains travaux spécifiques tels que la fermeture de caisses ou de boîtes ou pour attacher des systèmes de sécurité des transports sur des véhicules ou des fourgons. Fig. 13B.

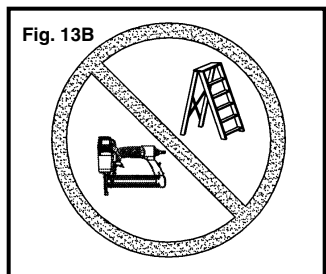
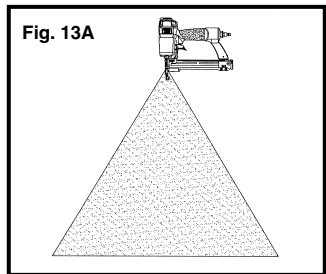
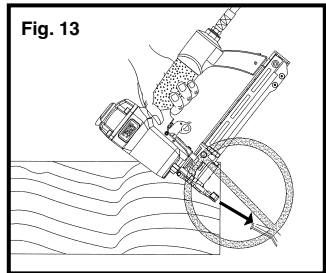
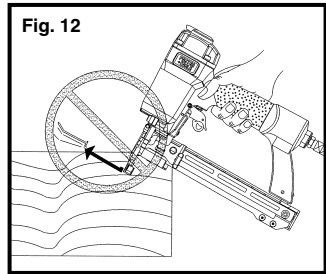

## DONNÉES TECHNIQUES

Niveau de bruit

A - Niveau compensé de puissance  
acoustique impulsive. . . . . 101 dBA

P - Niveau de pression d'émissions  
sonores . . . . . 88 dBA

Accélération effective

moyenne type . . . . . 2,5 m/s<sup>2</sup>

## RESPONSABILITÉS DE L'EMPLOYEUR

L'employeur doit faire obéir les consignes de sécurité et toutes les autres instructions contenues dans ce mode d'emploi.

Mettre ce mode d'emploi à la disposition de tous ceux qui doivent utiliser cet outil.

Pour raisons de sécurité et pour assurer l'usage correct de cet outil, lire et suivre avec soin toutes ces instructions.

## CONSIGNES D'UTILISATION

### AVANT PROPOS

Le modèle NS100A de Porter-Cable est une agrafeuse pneumatique pour professionnels. Elle est conçue pour enfoncer des agrafes filiformes étroites (1/4 po de largeur) de jauge 18, de longueurs variées (entre 1/2 po et 1 po). Voir la liste des ACCESSOIRES au dos de ce mode d'emploi.

**MISE EN GARDE :** Utiliser exclusivement des agrafes Porter-Cable (voir la liste des ACCESSOIRES au dos de ce mode d'emploi).

### SOURCE D'ÉNERGIE

Cet outil est conçu pour fonctionner avec de l'air comprimé propre et sec régulé entre 70 et 120 PSI (livres par pouce carré). Il est préférable d'inclure dans le système d'alimentation un filtre, un régulateur de pression et un huileur automatique situé aussi près que possible de l'outil (idéalement, à moins de 15 pieds).

L'air comprimé contient de l'humidité et autres contaminants qui sont nuisibles aux pièces internes de l'outil. Un filtre à air permet d'enlever la plupart de ces contaminants et d'étendre de manière significative la durée de la vie de l'outil. En l'absence d'huileur automatique, avant d'utiliser l'outil mettre quotidiennement cinq à six gouttes d'huile à outil pneumatique Porter-Cable (voir ACCESSOIRES), dans l'entrée d'air de l'outil.

L'outil est équipé d'un raccord rapide mâle. Il doit toujours être raccordé à l'alimentation en air avec un raccord qui assure la décompression totale de l'outil lors du débranchement.

**MISE EN GARDE :** Tous les composants de la ligne d'alimentation en air (tuyaux, raccords, filtres, régulateurs, etc.) doivent être capables de supporter la plus élevée des deux pressions suivantes : au moins 150 PSI (10,3 BARS) ou 150-% de la pression maximale possible sur le système.

Ne pas raccorder cet outil à un système capable de délivrer plus de 200 PSI (13,7 BARS).



Raccorder l'outil à l'alimentation en air uniquement avec un raccord qui permet la décompression totale de l'outil lors du débranchement.

Débrancher l'outil avant d'effectuer tout entretien, de décoincer une agrafe, de quitter la zone de travail, de déplacer l'outil dans un autre endroit ou de tendre l'outil à une autre personne.

## PRÉPARATION DE L'OUTIL

1. Après avoir lu et compris ce mode d'emploi, raccorder l'outil à l'alimentation en air.

**MISE EN GARDE :** Ne jamais pointer l'outil vers soi ou vers autrui.

Toujours raccorder l'outil à l'alimentation en air avant de charger les agrafes.

Ne pas charger d'agrafes tant que la gâchette ou la sécurité est enfoncée.

N'utiliser que des agrafes homologuées par Porter-Cable (voir ACCESSOIRES).

Toujours porter des lunettes de sécurité homologuées Z87, et une protection auditive lors de la préparation et de l'utilisation de l'outil.

Ne jamais utiliser un outil qui fuit ou qui nécessite réparation.

2. Tirer le poussoir (A), Fig. 14, vers l'arrière jusqu'à ce que le trou (B), Fig. 14, s'enclenche sur le verrou (C), Fig. 14, et relâcher le poussoir (voir Fig. 15).
3. Insérer une bande d'agrafes homologuées, voir fig. 16.
4. Tout en tenant le poussoir (A), Fig. 14, appuyer sur le verrou (C), Fig. 14,

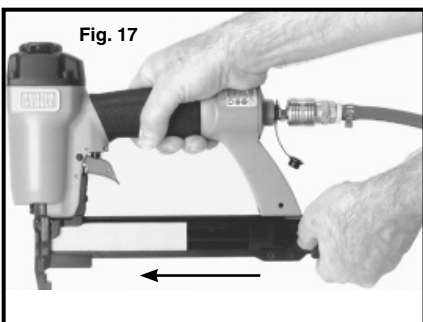
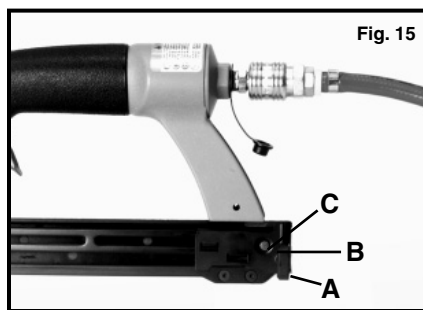
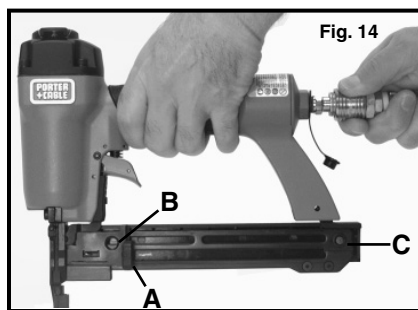

et laisser glisser le poussoir vers l'avant jusqu'à ce qu'il entre en contact avec les éléments de fixation (voir Fig. 17).

5. Ajustez le déflecteur directionnel d'échappement (A) Fig. 18 afin que les bouffées d'air s'échappent de l'outil soit dirigées loin de l'opérateur. Le déflecteur d'échappement peut être positionné de 8 manières différentes afin de diriger les bouffées d'air s'échappant de l'outil loin de l'opérateur. Attrapez le réflecteur et faites le tourner jusqu'à ce qu'il soit dans la position désirée.

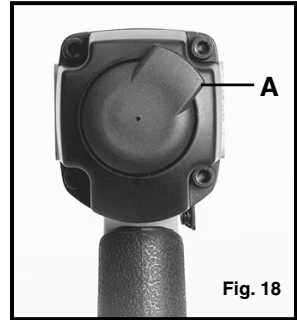

## UTILISATION DE L'OUTIL

Finir toutes les étapes de la PRÉPARATION DE L'OUTIL avant de l'utiliser.

Pour tirer, saisir fermement l'outil, mettre le nez de l'outil sur la surface de travail, appuyer sur l'outil pour enfoncer la sécurité et appuyer sur la gâchette pour enfoncer un élément de fixation. Cette méthode de « tir à la gâchette » permet d'obtenir une grande précision dans le positionnement des éléments de fixation. Cet outil est livré d'usine avec une gâchette de restriction du mode de tir qui ne permet que ce type d'utilisation ce qui diminue le risque de tir intempestif.

Une gâchette « de tir par enfoncement » est également offerte. Cette gâchette permet d'utiliser l'outil de deux manières différentes:-

1. En utilisant la méthode de « tir à la gâchette » décrite ci-dessus.

OU

2. Saisir fermement l'outil, enfoncer la gâchette et la maintenir tout en poussant le nez fermement contre la surface de travail. L'outil tire un élément de fixation à chaque fois que la sécurité est enfoncée. Cette méthode de « tir par enfoncement » permet un tirage très rapide.

La gâchette de « tir par enfoncement » peut être obtenue gratuitement en appelant le 1-800-321-9443 des États-Unis ou du Canada ou le 001-901-660-9374 en dehors de ces deux pays, et en fournissant le modèle et le numéro de série de l'outil. Pour pouvoir les distinguer, la gâchette de tir par enfoncement est noire et la gâchette de restriction du mode de tir est rouge.

**ATTENTION :** Ôter le doigt de la gâchette lorsqu'on n'est pas en cours d'enfoncer les éléments de fixation. Ne jamais transporter l'outil avec le doigt sur la gâchette:- l'outil tirerait si la sécurité était cognée pendant que la gâchette est enfoncée.

Toujours pointer l'outil dans une direction sûre.

Ne jamais essayer d'enfoncer d'agrafes dans un matériau trop dur ou à un angle trop aigu ou près du bord d'une pièce. L'agrafe pourrait ricocher et causer des blessures corporelles.

Débrancher l'outil avant d'effectuer tout entretien, de débloquer une agrafe coincée, de quitter la zone de travail, de transporter l'outil dans un autre endroit ou de le tendre à une autre personne.

Nettoyer et inspecter l'outil quotidiennement. Vérifier soigneusement que la gâchette et le mécanisme de sécurité fonctionnent correctement. **Ne pas** utiliser l'outil si l'un de ces deux systèmes ne fonctionne pas ou si l'outil fuit ou nécessite une quelconque réparation.

La profondeur d'enfoncement de l'élément de fixation est commandée par le bouton de réglage de profondeur (A), Fig. 19. La profondeur d'enfoncement est réglée en usine à une valeur nominale. Faire un essai de tir et vérifier la profondeur. Pour changer la profondeur, tourner le bouton de réglage (A), Fig. 19. Il est muni de crans tous les quarts de tour. Tourner le bouton en sens horaire (voir Fig. 19) pour augmenter la profondeur d'enfoncement et dans le sens opposé pour la diminuer. Faire un autre essai de tir et vérifier la profondeur. Répéter cette séquence jusqu'à ce que la profondeur désirée soit atteinte. La pression nécessaire dépend de la taille des éléments de fixation et du matériau dans lequel ils sont enfoncés. Faire des essais à diverses pressions pour déterminer la pression minimum nécessaire pour effectuer le travail requis de manière fiable. Si la pression est supérieure à ce qui est nécessaire, l'outil pourrait s'abîmer et/ou s'user de manière prématurée.

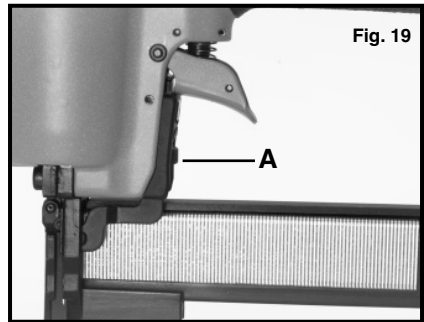

## DÉBLOCAGE D'UNE AGRAFE COINCÉE

1. **MISE EN GARDE** : Débrancher l'outil.
2. Ouvrir le chargeur et le vider des agrafes restantes.

**ATTENTION** : Enlever les éléments de fixation de l'outil avant d'ouvrir la plaque de guidage de l'élément de fixation. Les éléments de fixation sont sous pression et ils pourraient être éjectés du chargeur et causer des blessures.

3. Enfoncer le verrou rapide et ouvrir la plaque de guidage de l'élément de

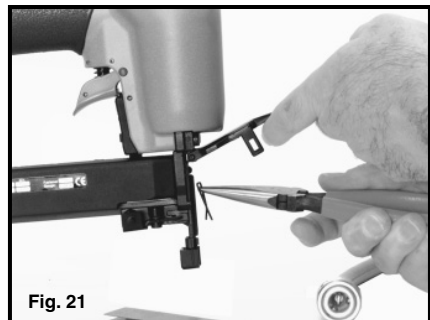
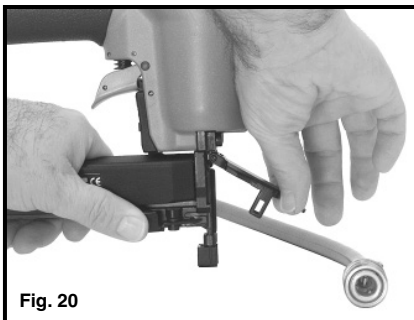

fixation (voir Fig. 20).

4. Enlever l'agrafe coincée (voir Fig. 21).

5. Enfoncer le verrou rapide, fermer la plaque de guidage de l'élément de fixation et relâcher le verrou.

## PATIN DE NEZ

Cet outil est muni d'un patin de nez en caoutchouc (A), Fig. 22, qui évite que la sécurité en métal abîme les surfaces de finition lors du fonctionnement normal. Le patin de nez peut être retiré et rangé à l'arrière du chargeur (B), Fig. 22, quand il n'est pas utilisé.

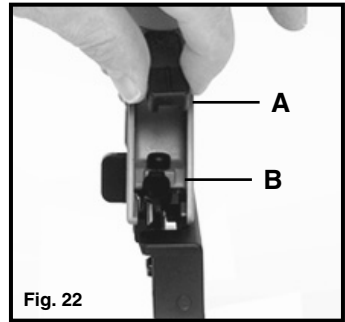

**ATTENTION :** Débrancher l'outil de l'alimentation en air avant d'installer ou de retirer le patin de nez en caoutchouc.

## ENTRETIEN

### NETTOYER ET INSPECTER L'OUTIL QUOTIDIENNEMENT

**MISE EN GARDE :** Débrancher l'outil avant tout nettoyage ou inspection.

Corriger tous les défauts avant de remettre l'outil en service.

Essuyer l'outil et vérifier qu'il n'est pas abîmé ou usé. Si nécessaire, utiliser une solution de nettoyage ininflammable pour nettoyer l'extérieur de l'outil. **NE PAS TREMPER** l'outil dans la solution de nettoyage car cela pourrait endommager les pièces internes.

Inspecter la gâchette et le mécanisme de sécurité pour s'assurer que le système est au complet et fonctionne : pas de pièces manquantes ou desserrées, pas de coincement ou d'adhérence.

Resserrer toutes les vis. Desserrées, elles peuvent causer des blessures corporelles ou abîmer l'outil.

Si l'outil est utilisé sans huileur automatique, au début de chaque journée placer 5 à 6 gouttes d'huile pour outil pneumatique Porter-Cable dans l'entrée d'air de l'outil.

### ENTRETIEN ET RÉPARATION

Même les outils de qualité finissent par nécessiter un entretien ou le remplacement de pièces à cause de l'usure résultant de l'usage normal. Les composants réparables par l'utilisateur sont décrits à la section DÉPANNAGE. Pour un service complet, contacter une STATION SERVICE PORTER-CABLE AGRÉÉE ou un CENTRE DE SERVICE PORTER-CABLE. Toutes les réparations effectuées par ces agences sont totalement garanties pour ce qui est des pièces et de la main d'œuvre. Nous ne pouvons pas garantir les réparations effectuées ou tentées par des tiers.

Si vous avez des questions au sujet de cet outil, veuillez nous écrire. Dans toute correspondance, n'oubliez pas de mentionner tous les renseignements qui se trouvent sur la plaque signalétique de votre outil (numéro de l'outil, numéro de série, etc.).

# DÉPANNAGE

**MISE EN GARDE :** Débrancher l'outil avant toute réparation.

<b>SYMPTÔME</b>	<b>PROBLÈMES</b>	<b>SOLUTIONS</b>
1. Fuite d'air autour du haut de l'outil ou autour de gâchette.	Vis desserrées. Joints ou joints toriques usés ou abîmés.	Resserrer les vis. Installer le kit d'entretien «-OVERHAUL-» (RÉVISION).
2. L'outil ne fonctionne pas du tout ou mollement.	Alimentation en air insuffisante. Lubrification insuffisante. Joints ou joints toriques usés ou abîmés.	Vérifier l'alimentation en air. Ajouter 5 à 6 gouttes d'huile dans l'entrée d'air. Installer le kit d'entretien «-DRIVER-» ( HEURTOIR).
3. Fuite d'air autour du bas de l'outil.	Vis desserrées. Amortisseur ou joints toriques usés ou abîmés.	Resserrer les vis. Installer le kit d'entretien «-OVERHAUL-» (RÉVISION).
4. L'outil se coince souvent.	Mauvais type d'agrafes.  Agrafes abîmées. Vis du chargeur ou du nez desserrées. Chargeur sale. Heurtoir usé ou abîmé.	Vérifier que les agrafes sont homologuées et de taille correcte. Mettre des agrafes en bon état. Resserrer les vis.  Nettoyer le chargeur. Installer le kit d'entretien «-DRIVER-» (HEURTOIR).
5. Autres.		Contacteur un Centre de Service Porter-Cable.

# ACCESSOIRES

Cet outil a été testé avec les accessoires suivants. Pour un fonctionnement d'une sécurité optimale, il est conseillé que seuls ces accessoires soient utilisés avec ce produit.

**AVERTISSEMENT :** Étant donné qu'aucun autre accessoire n'a été testé avec ce produit, leur utilisation pourrait présenter un danger.

NO. CATALOGUE BOÎTE	DESCRIPTION	LONGUEUR	JAUGE	QTÉ/
<b>NS18050</b>	Agrafe étroite	1/2"	18	5000
<b>NS18063</b>	Agrafe étroite	5/8"	18	5000
<b>NS18075</b>	Agrafe étroite	3/4"	18	5000
<b>NS18088</b>	Agrafe étroite	7/8"	18	5000
<b>NS18088-1</b>	Paquet de 1000 NS18088	7/8"	18	1000
<b>NS18100</b>	Agrafe étroite	1"	18	5000
<b>NS18100-1</b>	Paquet de 1000 NS18100	1"	18	1000
<b>60061</b>	Kit «-OVERHAUL-» (RÉVISION)			
<b>60064</b>	Kit « DRIVER-» (HEURTOIR)			
<b>884293</b>	Huile (pour outils pneumatiques)			
<b>893579</b>	Lunettes de sécurité			
<b>893933</b>	Gâchette de tir par enfoncement			

## **GARANTIE LIMITÉE D'UN AN OFFERTE PAR PORTER-CABLE**

Porter-Cable garantit ses outils dans la série "Professional Power Tools" pour une période d'un an à partir de la date de l'achat original. Pendant la période de garantie, nous réparerons, ou nous remplacerons, selon le cas, toute pièce de nos outils ou de nos accessoires couverte par notre garantie qui, après inspection, révélera un défaut de facture ou de matériel. Pour toute réparation ou pour tout remplacement, renvoyez l'outil ou l'accessoire en prépayé au centre de service Porter-Cable ou à la station autorisée. Il se peut qu'on vous demande de produire des pièces justificatives attestant de l'achat de l'outil. Cette garantie ne s'applique pas aux réparations ou aux remplacements nécessaires occasionnés par un mauvais usage de l'outil, un abus de l'outil, l'usage normal de l'outil, ou les réparations qui auraient été faites par un personnel non-autorisé n'appartenant pas à nos centre de service ou à nos stations autorisées.

TOUTE GARANTIE IMPLICITE, LA GARANTIE DE COMMERCE ET DE CONVENANCE POUR UNE TACHE PARTICULIERE INCLUE, NE DURERONT QUE POUR UNE PÉRIODE D'UN (1) AN A PARTIR DE LA DATE D'ACHAT.

Si vous désirez obtenir un supplément d'information sur la garantie, écrivez-nous à l'adresse suivante: PORTER-CABLE, 4825 Highway 45 North, Jackson, Tennessee 38305; Attention: Product Service. L'OBLIGATION PRÉCÉDENTE EST LA SEULE RESPONSABILITÉ DE PORTER-CABLE SOUS LES TERME DE CETTE, OU DE TOUTE AUTRE, GARANTIE IMPLICITE OU NON. SOUS AUCUNE CIRCONSTANCE, PORTER-CABLE NE SERA TENU POUR RESPONSABLE POUR TOUT DOMMAGES INCIDENTAUX OU INDIRECTS. Certaines provinces ne permettent pas que limites soit posées soit sur la période de temps que dure une garantie implicite, soit sur la limitation ou l'exclusion de dommages incidentaux ou indirects. Ainsi, il se peut que l'exclusion citée ci-dessus ne s'applique pas directement à vous. Cette garantie vous donne certains droits légaux spécifiques. Vous pouvez également avoir droit à d'autres droits légaux selon les provinces.

ENGLISH: PAGE 1  
FRANÇAISE : PAGE 11

## Manual de Instrucciones

# GRAPADORA PARA GRAPAS DE CORONA ANGOSTA

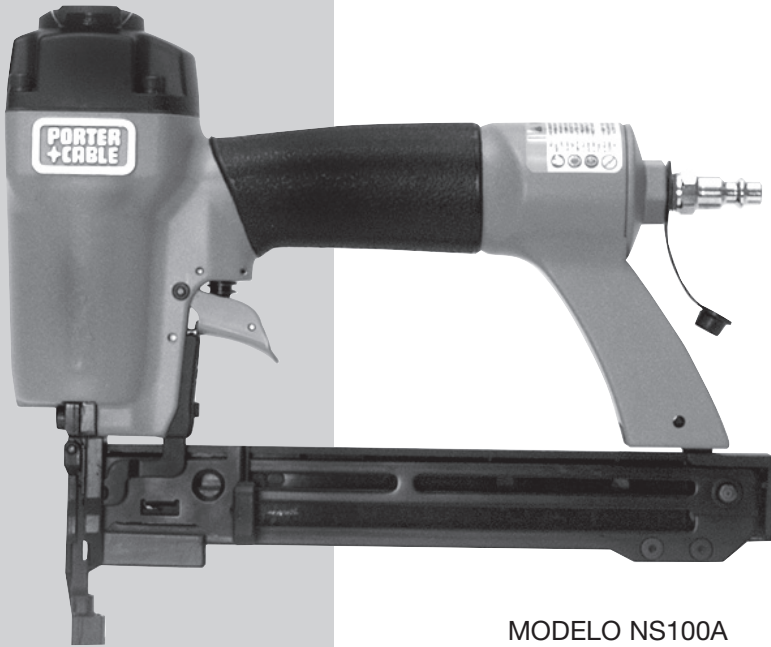

MODELO NS100A

### **IMPORTANTE**

*Asegúrese de que la persona que va a usar esta herramienta lea cuidadosamente y comprenda estas instrucciones antes de empezar a operarla.*

Para obtener más información sobre Porter-Cable, visite nuestro sitio web en:

<http://www.porter-cable.com>

La placa de Modelo y de Número de Serie está localizada en la caja principal de la herramienta. Anote estos números en las líneas de abajo y guárdelos para su referencia en el futuro.

Número de modelo \_\_\_\_\_

Tipo \_\_\_\_\_

Número de serie \_\_\_\_\_

Número de parte 894885-004 - 07-11-06



# NORMAS DE SEGURIDAD IMPORTANTES

**ADVERTENCIA:** Cuando use herramientas neumáticas siempre debe seguir las precauciones básicas de seguridad para reducir el riesgo de herida personal, incluyendo lo siguiente:

LEA Y SIGA TODAS LAS INSTRUCCIONES.

Hay ciertas aplicaciones para las cuales esta herramienta fue diseñada. Porter-Cable recomienda enfáticamente que esta herramienta NO SEA modificada ni usada para trabajos para los cuales no fue diseñada. Si tiene alguna pregunta relativa a su aplicación, NO USE la herramienta hasta que nos haya escrito a Porter-Cable y le hayamos aconsejado.

Technical Service Manager  
Porter-Cable Corporation  
4825 Highway 45 North  
P. O. Box 2468  
Jackson, TN 38302-2468

## 1. USE ANTEOJOS DE SEGURIDAD.

Para prevenir las heridas de ojos, el operario de la herramienta y toda persona en el área de trabajo tienen que llevar los anteojos de seguridad que tengan protectores laterales permanentes y rígidos. Estos anteojos tienen que cumplir con los requisitos de ANSI Z87.1 (los anteojos aprobados tienen "Z87" estampado o imprimido en ellos). Fig. 1.

## 2. USE PROTECCIÓN DE OÍDOS

 para prevenir la sordera. Fig. 1.

## 3. USE EL AIRE LIMPIO Y SECO A PRESIÓN REGULADA

 con una presión de 70 a 120 PSI (libras por pulgada cuadrada). Fig. 2.

## 4. NO CONECTE LA HERRAMIENTA A

 una presión que pueda pasar de 200 PSI (13.7 BAR).

## 5. USE SÓLO UNA MANGUERA DE AIRE CON UNA CAPACIDAD MÍNIMA

 de lo que sea más grande: una presión de trabajo de 150 PSI o 150% de la presión máxima del sistema.

## 6. NUNCA EMPLEE OXÍGENO, DIÓXIDO DE CARBONO, GASES COMBUSTIBLES

 O cualquier otro gas de botella como una fuente de potencia para esta herramienta; puede resultar en una explosión o en una herida personal grave. Fig. 3.

## 7. CONECTE LA HERRAMIENTA A LA MANGUERA NEUMÁTICA

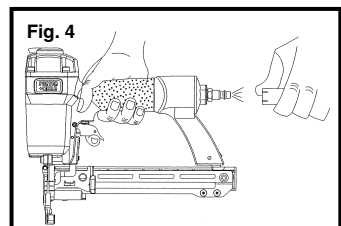
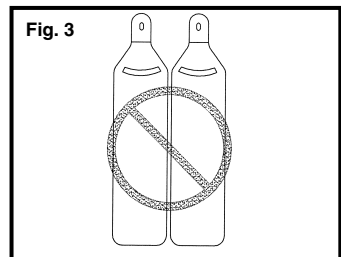
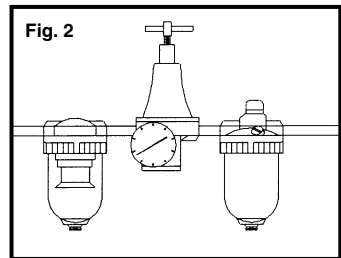
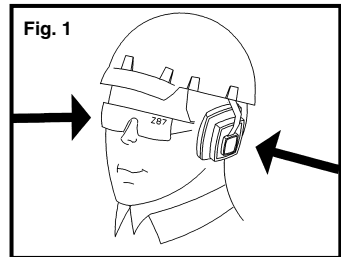
 con un acoplamiento que quite toda la presión neumática de la herramienta al desconectarlo. Fig. 4.

**8. DESCONECTE LA HERRAMIENTA DE LA MANGUERA NEUMÁTICA** antes de hacer el mantenimiento de la herramienta, de librar un sujetador atorado, de salir del área de trabajo, de llevar la herramienta a otro lugar o de pasar la herramienta a otra persona. Fig. 5.

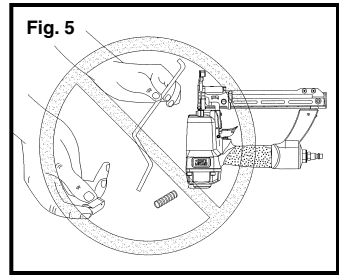

**9. NUNCA USE UNA HERRAMIENTA** de la cual esté escapando aire, que le falte partes o que tenga partes dañadas o que necesite reparación. Asegúrese de que todos los tornillos y las tapaderas estén bien apretados. Fig. 5.

**10. NUNCA USE LA HERRAMIENTA SI EL SEGURO,** el gatillo o los resortes no funcionan o si están dañados o si no están. No modifique ni quite el seguro, el gatillo ni los resortes. Revise diariamente el movimiento libre del gatillo y del mecanismo de seguro. Fig. 5.

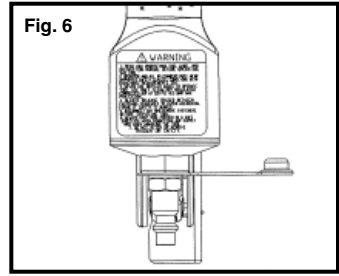

**11. NO USE LA HERRAMIENTA QUE NO TENGA EL MARBETE DE AVISOS DE SEGURIDAD.** Si el marbete (letrero) no está, o si está dañado o no se puede leer, póngase en contacto con su Centro de Servicio de Porter-Cable para el reemplazo. Fig. 6.

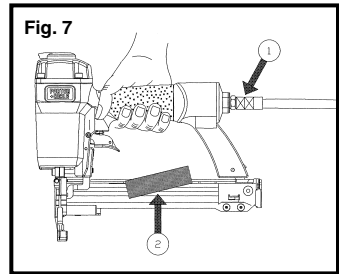

**12. EMPLEE SÓLO LAS PARTES, LOS SUJETADORES Y LOS ACCESORIOS** recomendados por Porter-Cable. Fig. 7.

**13. CONECTE LA HERRAMIENTA A LA MANGUERA NEUMÁTICA ANTES DE** cargar los sujetadores para prevenir el disparo de un sujetador durante la conexión. El mecanismo de avance puede pasar por un ciclo al conectar la herramienta al aprovisionamiento de aire. Fig. 8.

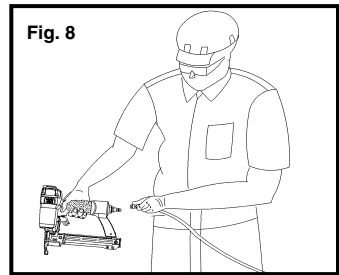

**14. SIEMPRE ASUMA QUE LA HERRAMIENTA CONTIENE SUJETADORES.** Mantenga la herramienta apuntada en el sentido opuesto a usted o a otra persona. No haga payasadas. Trate la herramienta como un instrumento de trabajo.

**15. NO CARGUE LOS SUJETADORES** con el gatillo ni el seguro apretado, para prevenir un disparo no intencionado de un sujetador. Fig. 9.

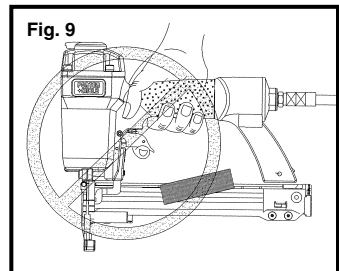

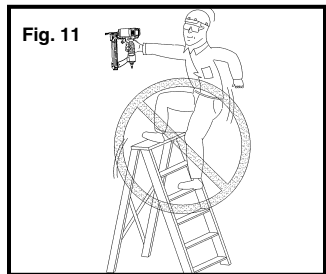
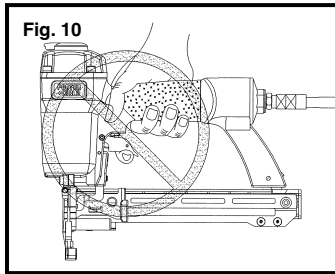

**16. QUITE EL DEDO DEL GATILLO** cuando no esté clavando sujetadores. Nunca lleve la herramienta con el dedo en el gatillo: la herramienta puede disparar un sujetador si el seguro recibe un golpe mientras el gatillo está oprimido. Fig. 10.

**17. NO SOBREALCANCE.** Siempre mantenga buen equilibrio cuando use o maneje la herramienta. Fig. 11.

**18. DISPARE LOS SUJETADORES SOLAMENTE EN LA SUPERFICIE DEL TRABAJO:** y nunca en materiales demasiado duros de penetrar. Fig. 12.

**19. AGARRE FIRMEMENTE LA HERRAMIENTA PARA MANTENER EL CONTROL MIENTRAS** deja que la herramienta se repliegue de la superficie de trabajo al clavar el sujetador. Si se deja que un elemento del seguro vuelva a entrar en contacto con la superficie de trabajo antes de soltar el gatillo, es posible que se dispare un sujetador no deseado.

**20. NO INTENTE GRAPAR LOS SUJETADORES** arriba de otros o con un ángulo demasiado inclinado; los sujetadores pueden rebotar y causar una herida personal. Fig. 13.

**21. NO META LOS SUJETADORES MUY CERCA** del canto del trabajo. Es posible que la pieza en elaboración se parta y que el sujetador se salga o rebote causando una herida personal. Fig. 13.

**22. MANTENGA LAS MANOS Y LAS PARTES DEL CUERPO** alejadas del área que se muestra en la Fig. 13A para evitar lesiones.

**23. NO UTILICE LA CLAVADORA EN ANDAMIOS NI ESCALERAS DE MANO,** ni para realizar tareas en las que el cambio de ubicación conlleve la utilización de andamios, escaleras, escaleras de mano y cosas similares. No utilice la clavadora para realizar tareas específicas como cerrar cajas o jaulas de embalaje, ni para acoplar sistemas de seguridad de transporte en vehículos y vagones. Fig. 13B.

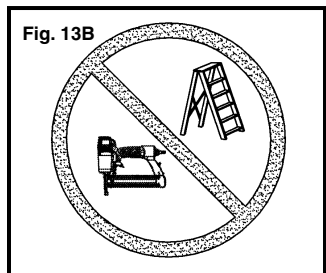
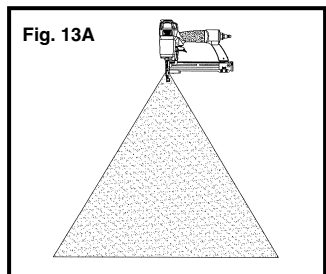
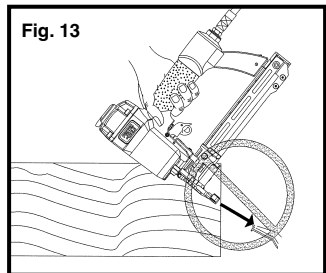
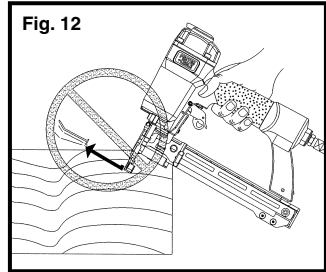

## ESPECIFICACIONES TÉCNICAS

Nivel de ruido

Nivel de potencia de impulso acústico  
con ponderación A . . . . . 101 dBA

Nivel de presión acústica  
de emisión P . . . . . 88 dBA

Aceleración media

efectiva típica . . . . . 2,5 m/s<sup>2</sup>

## LAS RESPONSABILIDADES DEL EMPLEADOR

El empleador tiene que imponer la obediencia de las advertencias de seguridad y de todas las instrucciones de este manual.

Mantenga este manual a la mano de toda la gente que vaya a usar esta herramienta.

Para la seguridad personal y la operación apropiada de esta herramienta, lea y siga todas las instrucciones con cuidado.

## INSTRUCCIONES DE MANEJO

### PRÓLOGO

El Modelo NS100A de Porter-Cable es una grapadora neumática de servicio pesado. Fue diseñada para instalar grapas de alambre de calibre 18 con corona angosta (anchura de 1/4") de varios largos (desde 1/2" hasta 1" de largo), vea la lista de ACCESORIOS en la parte trasera de este manual.

**PRECAUCIÓN:** Use sólo grapas aprobadas por Porter-Cable (vea la lista de ACCESORIOS en la parte trasera de este manual).

### LA FUENTE DE POTENCIA

Esta herramienta fue diseñada para operar con aire limpio y seco a presión regulada entre 70 y 120 PSI (libras por pulgada cuadrada). El sistema preferido incluye un filtro, un regulador de presión y una aceitera automática tan cerca a la herramienta como sea posible (menos de 15 pies sería ideal).

Todo aire comprimido contiene humedad y otros contaminantes que causan detrimentos a los componentes internos de la herramienta. Un filtro de línea de aire sacará la mayoría de estos contaminantes y prolongará de manera significativa la vida de la herramienta. Si una aceitera de línea no está disponible, meta cinco o seis gotas de Aceite para Herramienta de Aire de Porter-Cable (vea ACCESORIOS), en la admisión de aire al principio de cada día de trabajo.

La herramienta viene con un "acoplamiento rápido" macho. La herramienta siempre tiene que estar conectada al aprovisionamiento de aire con un acoplamiento de tal manera que cuando se desconecte el acoplamiento, la presión escape.

**PRECAUCIÓN:** Todos los componentes de la línea de aire (mangueras, conectores, filtros, reguladores, etcétera) tienen que tener, lo que sea más grande, una presión normal mínima de trabajo de 150 PSI (10.3 BAR) o 150% de la potencia máxima del sistema.

No conecte esta herramienta a un sistema que tenga una potencia máxima de más de 200 PSI (13.7 BAR).

Sólo conecte la herramienta a un aprovisionamiento de aire que tenga un acoplamiento que descargue toda la presión de la herramienta al desconectarla.

Desconecte la herramienta del aprovisionamiento de aire antes de hacerle mantenimiento, de librar un sujetador atorado, de salir del área de trabajo, de llevar la herramienta a otro lugar o de pasar la herramienta a otra persona.

## PARA PREPARAR LA HERRAMIENTA

1. Después de leer y entender todo este manual, conecte la herramienta al aprovisionamiento de aire.

**PRECAUCIÓN:** Mantenga la herramienta apuntada en el sentido opuesto a usted o a otra persona.

Conecte la herramienta a la manguera neumática antes de cargarla con sujetadores.

No cargue los sujetadores con el gatillo ni el seguro apretado.

Emplee sólo las partes, los sujetadores y los accesorios aprobados por Porter-Cable.

Siempre use anteojos, Z87, de seguridad aprobados y protección para los oídos al preparar u operar la herramienta.

**PRECAUCIÓN:** Nunca use una herramienta de la cual esté escapando aire o que necesite reparaciones.

2. Tire hacia atrás del seguidor de los sujetadores (A), Fig. 14, hasta que el agujero (B), Fig. 14, se acople en el pestillo (C), Fig. 14, y suelte el seguidor de los sujetadores (ver la Fig. 15).

3. Meta la tira de sujetadores aprobados, vea la Fig. 16.

4. Mientras sujeta el seguidor de los sujetadores (A), Fig. 14, oprima el seguro (C), Fig. 14, y deje que el seguidor de los sujetadores se deslice hacia adelante contra los sujetadores (ver la Fig. 17).

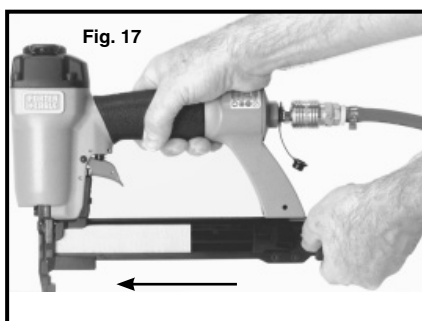
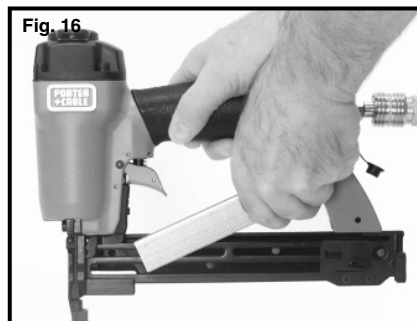
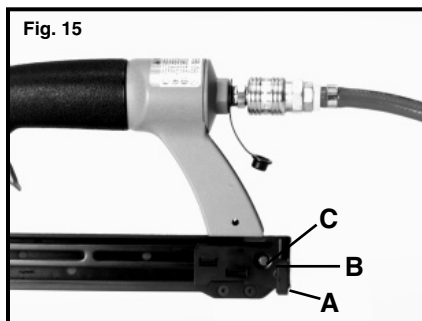
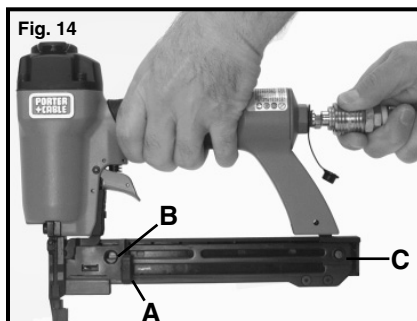

5. Ajuste el desviador direccional de escape (A) Fig. 18, de manera que el aire de escape salga en una dirección alejada del operario. El desviador de escape provee 8 posiciones de detención para dirigir el escape en un sentido opuesto al operario. Agarre el desviador y dele vuelta a la posición deseada para la aplicación actual.

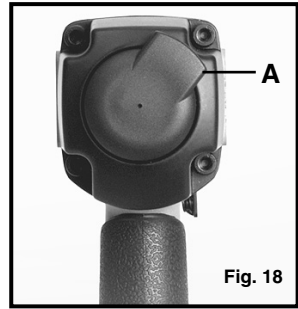

## PARA USAR LA HERRAMIENTA

Complete todos los pasos de PARA PREPARAR LA HERRAMIENTA antes de usar la herramienta.

Para disparar, agarre firmemente la herramienta, posicione la punta de la herramienta sobre la superficie de trabajo, empuje hacia adelante sobre la herramienta para oprimir el seguro y apriete el gatillo para disparar un sujetador. Este método de “disparo con gatillo” proporciona la colocación más precisa de los sujetadores. Esta herramienta se envía de fábrica con un “gatillo de disparo restrictivo” que sólo permite que la herramienta se dispare de esta forma y es menos probable que dispare un sujetador no deseado.

Hay disponible un “gatillo de disparo inferior”. El “gatillo de disparo inferior” permite disparar la herramienta de dos maneras distintas.

1. La herramienta puede dispararse utilizando el método de “disparo con gatillo” descrito anteriormente,

O BIEN,

2. Agarre firmemente la herramienta, apriete el gatillo y manténgalo apretado mientras empuja firmemente la herramienta contra la superficie de trabajo. La herramienta disparará un sujetador cada vez que se oprima el seguro. Este método se conoce como “disparo con botón” y permite una colocación muy rápida y repetitiva de los sujetadores.

El “gatillo de disparo inferior” está disponible gratuitamente llamando al 1-800-321-9443 en los Estados Unidos y Canadá, o al 001-901-660-9374 fuera de los Estados Unidos y Canadá, y proporcionando el número de modelo y de serie de la herramienta. Para fines de identificación: el gatillo de disparo inferior es negro y el gatillo de disparo restrictivo es rojo.

**PRECAUCIÓN:** Quite el dedo del gatillo cuando no esté clavando sujetadores. Nunca lleve la herramienta con el dedo en el gatillo: la herramienta puede disparar un sujetador si el seguro recibe un golpe mientras el gatillo está oprimido.

Mantenga la herramienta apuntada en un sentido seguro todo el tiempo.

Nunca intente meter un sujetador en un material que sea demasiado duro, o a un ángulo demasiado inclinado o muy cerca del canto de la pieza en elaboración. El sujetador puede rebotar y causar una herida personal.

Desconecte la herramienta del aprovisionamiento de aire antes de hacerle mantenimiento, de librar un sujetador atorado, de salir del área de trabajo, de llevar la herramienta a otro lugar o de pasar la herramienta a otra persona.

Limpie y revise la herramienta diariamente. Verifique con cuidado la operación apropiada del gatillo y del mecanismo del seguro. **NO USE** la herramienta a no ser que el gatillo y el seguro funcionen bien o si la herramienta está expulsando aire o si existe cualquier necesidad de repararla.

La profundidad a que se mete un sujetador se controla por medio de la perilla de ajuste de profundidad (A) Fig. 19. La profundidad a que entra el calvo está ajustada en la fábrica para dar una profundidad nominal. Dispare un sujetador de prueba y revise la profundidad. Si la quiere cambiar, dele vuelta a la perilla de ajuste de profundidad (A) Fig. 19: la perilla tiene detenedores cada cuarto de vuelta.

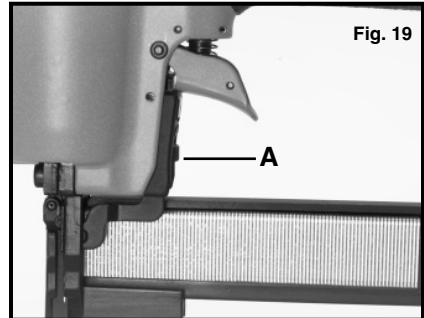

Dele vuelta a la perilla en el sentido de las manecillas del reloj (vea la Fig. 19), para aumentar la profundidad y dele vuelta en el sentido contrario a las manecillas del reloj para disminuir la profundidad a que entre el clavo. Dispare otro sujetador de prueba y revise la profundidad. Repita el paso si es necesario para obtener la profundidad deseada. La presión de aire requerida variará depende del tamaño del sujetador y del material que se sujeta. Haga varias pruebas con el ajuste de la presión de aire para determinar cual es el ajuste más bajo que hará el trabajo que necesite. Una presión de aire en exceso de la requerida puede gastar prematuramente y/o dañar la herramienta.

## PARA DESATORAR UN SUJETADOR

1. **PRECAUCIÓN:** Desconecte la herramienta del aprovisionamiento de aire.
2. Abra la recámara (magacín) y saque los sujetadores que queden.  
**PRECAUCIÓN:** Saque los sujetadores de la herramienta antes de abrir la placa de guía de los sujetadores. Los sujetadores están bajo presión y pueden salir despedidos de la recámara, lo cual podría causar lesiones.
3. Enfoncer le verrou rapide et ouvrir la plaque de guidage de l'élément de fixation (voir Fig. 20).
4. Saque el sujetador atorado (vea la Fig. 21).
5. Enfoncer le verrou rapide, fermer la plaque de guidage de l'élément de fixation et relâcher le verrou.

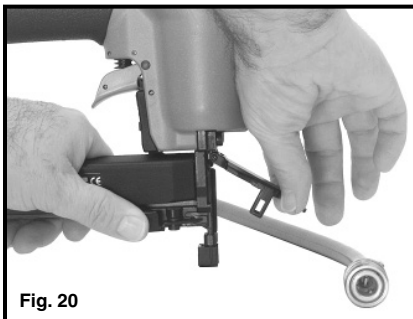

## COJÍN DE PUNTA

Esta herramienta está equipada con un cojín de punta de goma (A), Fig. 22, que impide que durante la utilización normal el seguro metálico raye las superficies acabadas. El cojín de punta también puede quitarse y guardarse en el área posterior de la recámara (B), Fig. 22, cuando no se necesite.

**PRECAUCIÓN:** Desconecte la herramienta del suministro de aire antes de quitar o volver a instalar el cojín de punta de goma.

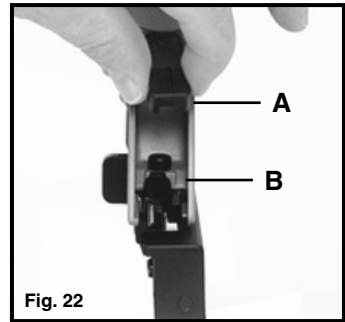

Fig. 22

## MANTENIMIENTO

### LIMPIE Y REVISE DIARIAMENTE

**PRECAUCIÓN:** Desconecte la herramienta del aprovisionamiento de aire antes de limpiarla o inspeccionarla. Corrija todos los problemas antes de usar la herramienta.

Limpie la herramienta y haga una inspección de desgaste y de daño. Use una solución no inflamable para limpiar el exterior de la herramienta sólo si es necesario. NO EMPAPE la herramienta con la solución de limpieza. Estas soluciones pueden dañar las partes internas.

Revise el gatillo y el mecanismo del seguro para asegurar que el sistema esté completo y que funcione bien: no partes flojas o que no estén, no partes que se atoren ni se peguen.

Mantenga todos los tornillos apretados. Tornillos flojos pueden causar herida personal o dañar la herramienta.

Si la herramienta se usa sin aceitera de línea; meta 5 o 6 gotas del Aceite para Herramientas de Aire de Porter-Cable en la admisión de aire al principio de cada día de trabajo.

### SERVICIO Y REPARACIONES

Toda herramienta de calidad eventualmente necesitará servicio o reemplazo de partes gastadas debido al uso normal. Algunos de los componentes que el usuario puede componer están descritos en la sección de IDENTIFICACIÓN DE FALLAS. Un servicio completo del producto puede obtenerse en una ESTACIÓN DE SERVICIO AUTORIZADO POR PORTER-CABLE o en un CENTRO DE SERVICIO DE PORTER-CABLE. Toda reparación hecha por estas agencias está completamente garantizada contra material y hechura defectuosa. No podemos garantizar reparaciones hechas o intentadas por ninguna otra agencia.

Si usted tiene alguna pregunta acerca de su herramienta, haga el favor de escribirnos cuando quiera. En cualquier comunicación, por favor escriba toda la información dada en la placa de su herramienta (número de modelo, tipo, número de serie, etc.).



# LA IDENTIFICACIÓN DE FALLAS

**PRECAUCIÓN:** Desconecte la herramienta del aprovisionamiento de aire antes de hacerle cualquier Procedimiento de Servicio.

SÍNTOMA	PROBLEMA	SOLUCIÓN
1. El aire sale por la parte superior de la herramienta o por el área del gatillo.	Tornillos flojos. Sellos o empaque de anillo gastados o dañados.	Apriete los tornillos. Instale el Juego de Mantenimiento de "ACONDICIONAMIENTO".
2. La herramienta no hace nada o funciona lentamente.	Aprovisionamiento de aire insuficiente. Lubricación insuficiente.  Sellos o empaque de anillo gastados o dañados.	Verifique el aprovisionamiento de aire. Meta 5 o 6 gotas de aceite en la admisión de aire. Instale el Juego de Mantenimiento de "IMPULSOR".
3. El aire sale cerca de la parte inferior de la herramienta.	Tornillos flojos. Tope o empaque de anillo gastado o dañado.	Apriete los tornillos. Instale el Juego de Mantenimiento de "ACONDICIONAMIENTO".
4. La herramienta se atora con frecuencia.	Sujetadores incorrectos.  Sujetadores dañados.  Los tornillos de la punta o de la recámara flojos. La recámara está sucia. El impulsor está desgastado o dañado.	Verifique que los sujetadores aprobados son del tamaño correcto. Reemplácelos con sujetadores no dañados. Apriete los tornillos.  Limpie la recámara (magacín). Instale el Juego de Mantenimiento de "IMPULSOR".
5. Otra cosa		Póngase en comunicación con una Instalación de Servicio de Porter-Cable.

# ACCESORIOS

Esta herramienta ha sido probada con los siguientes accesorios. Para la más segura operación, se recomienda que solamente estos accesorios sean usados con este producto.

**ADVERTENCIA:** Como ningún otro accesorio, fuera de los indicados, se ha probado con este producto, el uso de tal accesorio puede ser peligroso.

No. de CATÁLOGO	DESCRIPCIÓN	LARGO	CALIBRE	CANT/CAJA
<b>NS18050</b>	Grapa de Corona Angosta	1/2"	18	5000
<b>NS18063</b>	Grapa de Corona Angosta	5/8"	18	5000
<b>NS18075</b>	Grapa de Corona Angosta	3/4"	18	5000
<b>NS18088</b>	Grapa de Corona Angosta	7/8"	18	5000
<b>NS18088-1</b>	Paquete de 1000 de NS18088	7/8"	18	1000
<b>NS18100</b>	Grapa de Corona Angosta	1"	18	5000
<b>NS18100-1</b>	Paquete de 1000 de NS18100	1"	18	1000
<b>60061</b>	Juego de "ACONDICIONAMIENTO"			
<b>60064</b>	Juego de Mantenimiento para el "IMPULSOR"			
<b>884293</b>	Aceite (para Herramientas de Aire)			
<b>893579</b>	Anteojos de Seguridad			
<b>893933</b>	Gatillo de Disparo Inferior			

## **PÓLIZA DE GARANTÍA DE 1 AÑO DE PORTER-CABLE**

La Compañía de Porter-Cable garantiza sus herramientas de clavar y de grapar a partir de 1 año de la fecha de compra. Porter-Cable reparará o reemplazará – según nuestra opción – cualquier parte o partes de la herramienta o de los accesorios protegidos bajo esta garantía que, después de examinarlas, demuestren cualquier defecto en los materiales o mano de obra durante el periodo de la garantía. Para reparación o reemplazo, devuelva la herramienta o accesorio completo, cubriendo el precio de transporte, al Centro de Servicio de Porter-Cable o a la Estación de Servicio Autorizado más cercana. Puede ser que requiera prueba de compra. Esta garantía no incluye los empaques de anillo ni las paletas de impulsor y no es válida en caso de mal uso, abuso o desgaste normal de la herramienta así como reparaciones efectuadas o atentadas por otros medios que no sean de los Centros de Servicio de Porter-Cable o las Estaciones de Servicio Autorizado por Porter-Cable.

**CUALQUIER GARANTÍA IMPLICADA, INCLUSO LAS GARANTÍAS DE MERCADERÍA Y APTITUD PARA PROPÓSITOS ESPECIALES O PARTICULARES, DURARÁN POR SÓLO UN (1) AÑO A PARTIR DE LA FECHA DE COMPRA.**

Para obtener información de la garantía de desempeño haga el favor de escribir a Porter-Cable Corporation, 4825 Highway 45 North, P. O. Box 2468, Jackson, Tennessee 38302-2468; Attention: Product Service. LA OBLIGACIÓN ANTERIORMENTE MENCIONADA ES AL ÚNICA RESPONSABILIDAD DE PORTER-CABLE BAJO ESTA O CUALQUIER GARANTÍA IMPLICADA. PORTER-CABLE DE NINGUNA MANERA SERÁ RESPONSABLE POR NINGÚN DAÑO INCIDENTAL O CONSECUENTE. Algunos estados no permiten limitaciones de tiempo de garantías implicadas ni la exclusión o la limitación de daños incidentales o consecuentes, así es que hay una posibilidad que la limitación o la exclusión no le aplique a usted.

La garantía le da a usted unos derechos especificados y legales. Puede ser que usted tenga también otros derechos legales los cuales varían de un estado a otro.



The gray & black color scheme is a trademark for Porter-Cable Power Tools and Accessories. The following are also trademarks for one or more Porter-Cable and Delta products: • L'agencement de couleurs grise et noire est une marque de commerce des outils électriques et accessoires Porter-Cable. Les marques suivantes sont également des marques de commerce se rapportant à un ou plusieurs produits Porter-Cable ou Delta : • El gráfico de color negro y gris es una marca registrada para las herramientas eléctricas y los accesorios Porter-Cable. Las siguientes también son marcas comerciales para uno o más productos de Porter-Cable y Delta: 2 BY 4<sup>®</sup>, 890™, Air America<sup>®</sup>, AIRBOSS™, Auto-Set<sup>®</sup>, B.O.S.S.<sup>®</sup>, Bammer<sup>®</sup>, Biesemeyer<sup>®</sup>, Builders Saw<sup>®</sup>, Charge Air<sup>®</sup>, Charge Air Pro<sup>®</sup>, CONTRACTOR SUPERDUTY<sup>®</sup>, Contractor's Saw<sup>®</sup>, Delta<sup>®</sup>, DELTA<sup>®</sup>, Delta Industrial<sup>®</sup>, DELTA MACHINERY & DESIGN™, Delta Shopmaster and Design<sup>®</sup>, Delta X5<sup>®</sup>, Deltacraft<sup>®</sup>, DELTAGRAM<sup>®</sup>, Do It. Feel It.<sup>®</sup>, DUAL LASERLOC AND DESIGN<sup>®</sup>, EASY AIR<sup>®</sup>, EASY AIR TO GO™, ENDURADIAMOND<sup>®</sup>, Ex-Cell<sup>®</sup>, Front Bevel Lock<sup>®</sup>, Get Yours While the Sun Shines<sup>®</sup>, Grip to Fit<sup>®</sup>, GRIPVAC™, GTF<sup>®</sup>, HICKORY WOODWORKING<sup>®</sup>, Homecraft<sup>®</sup>, HP FRAMER HIGH PRESSURE<sup>®</sup>, IMPACT SERIES™, Innovation That Works<sup>®</sup>, Jet-Lock<sup>®</sup>, Job Boss<sup>®</sup>, Kickstand<sup>®</sup>, LASERLOC<sup>®</sup>, LONG-LASTING WORK LIFE<sup>®</sup>, MAX FORCE™, MAX LIFE<sup>®</sup>, Micro-Set<sup>®</sup>, Midi-Lathe<sup>®</sup>, Monsoon<sup>®</sup>, MONSTER-CARBIDE™, Network<sup>®</sup>, OLDHAM<sup>®</sup>, Omnijig<sup>®</sup>, PC EDGE<sup>®</sup>, Performance Crew™, Performance Gear<sup>®</sup>, Pocket Cutter<sup>®</sup>, Porta-Band<sup>®</sup>, Porta-Plane<sup>®</sup>, Porter Cable<sup>®</sup>, Porter-Cable Professional Power Tools<sup>®</sup>, Powerback<sup>®</sup>, POZI-STOP™, Pressure Wave<sup>®</sup>, PRO 4000<sup>®</sup>, Proair<sup>®</sup>, Quicksand and Design<sup>®</sup>, Quickset II<sup>®</sup>, QUIET DRIVE TECHNOLOGY™, QUIET DRIVE TECHNOLOGY AND DESIGN™, Quik-Change<sup>®</sup>, QUIK-TILT<sup>®</sup>, RAPID-RELEASE™, RAZOR<sup>®</sup>, Redefining Performance<sup>®</sup>, Riptide<sup>®</sup>, Safe Guard II<sup>®</sup>, Sand Trap and Design<sup>®</sup>, Sanding Center<sup>®</sup>, Saw Boss<sup>®</sup>, Shop Boss<sup>®</sup>, Sidekick<sup>®</sup>, Site Boss<sup>®</sup>, Speed-Bloc<sup>®</sup>, Speedmatic<sup>®</sup>, Stair Ease<sup>®</sup>, Steel Driver Series<sup>®</sup>, SUPERDUTY<sup>®</sup>, T4 & DESIGN<sup>®</sup>, THE AMERICAN WOODSHOP<sup>®</sup>, THE PROFESSIONAL EDGE<sup>®</sup>, Thin-Line<sup>®</sup>, Tiger Saw<sup>®</sup>, TIGERCLAW<sup>®</sup>, TIGERCLAW AND DESIGN<sup>®</sup>, Torq-Buster<sup>®</sup>, TRU-MATCH<sup>®</sup>, T-Square<sup>®</sup>, Twinlaser<sup>®</sup>, Unifence<sup>®</sup>, Uniguard<sup>®</sup>, UNIRIP<sup>®</sup>, UNISAW<sup>®</sup>, UNITED STATES SAW<sup>®</sup>, Veri-Set<sup>®</sup>, Versa-Feeder<sup>®</sup>, VIPER<sup>®</sup>, VT™, VT RAZOR™, Water Driver<sup>®</sup>, WATER VROOM<sup>®</sup>, Waveform<sup>®</sup>, Whisper Series<sup>®</sup>, X5<sup>®</sup>, YOUR ACHIEVEMENT. OUR TOOLS.®

Trademarks noted with ® are registered in the United States Patent and Trademark Office and may also be registered in other countries. Other trademarks may apply. • Les marques de commerce suivies du symbole © sont enregistrées auprès du United States Patent and Trademark Office et peuvent être enregistrées dans d'autres pays. D'autres marques de commerce peuvent également être applicables. • Las marcas comerciales con el símbolo ® están registradas en la Oficina de patentes y marcas comerciales de Estados Unidos (United States Patent and Trademark Office), y también pueden estar registradas en otros países. Posiblemente se apliquen otras marcas comerciales registradas.

**PORTER-CABLE®**

4825 Highway 45 North  
Jackson, TN 38305  
(888)-848-5175

[www.porter-cable.com](http://www.porter-cable.com)

## Free Manuals Download Website

<http://myh66.com>

<http://usermanuals.us>

<http://www.somanuals.com>

<http://www.4manuals.cc>

<http://www.manual-lib.com>

<http://www.404manual.com>

<http://www.luxmanual.com>

<http://aubethermostatmanual.com>

Golf course search by state

<http://golfingnear.com>

Email search by domain

<http://emailbydomain.com>

Auto manuals search

<http://auto.somanuals.com>

TV manuals search

<http://tv.somanuals.com>