

Poulan®

PN3816 PN4218

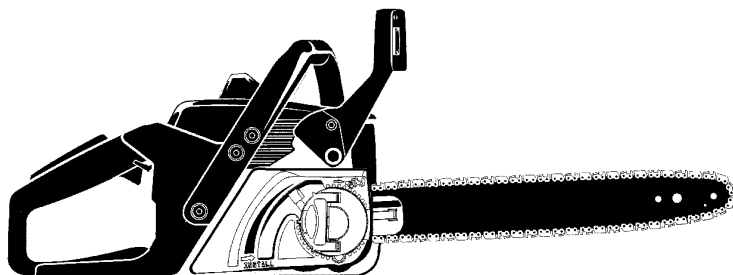

GB

INSTRUCTION MANUAL

IMPORTANT INFORMATION: Please read these instructions carefully and make sure you understand them before using this unit. Retain these instructions for future reference.

ES

MANUAL DE INSTRUCCIONES

INFORMACIÓN IMPORTANTE: Lea atentamente las instrucciones y asegúrese de entenderlas antes de utilizar esta aparato. Conserve las instrucciones para la referencia en el futuro.

FR

MANUEL D'INSTRUCTIONS

RENSEIGNEMENTS IMPORTANTS: Avant d'utiliser cet appareil, veuillez lire attentivement les instructions et assurez-vous de les avoir comprises. Conservez les instructions pour référence ultérieure.

PT

MANUAL DO OPERADOR

INFORMAÇÕES IMPORTANTES: Queira ler cuidadosamente estas instruções e tenha certeza de entendê-las antes de usar a serra e guarde para consulta futura.

RU

РУКОВОДСТВО ПО ЭКСПЛУАТАЦИИ

ВАЖНАЯ ИНФОРМАЦИЯ: Прежде чем приступить к работе с машиной внимательно прочитайте инструкцию и убедитесь, что Вам все понятно.

545167610 Rev. 3 11/4/08 BRW

DESCRIPTION DES PIÈCES

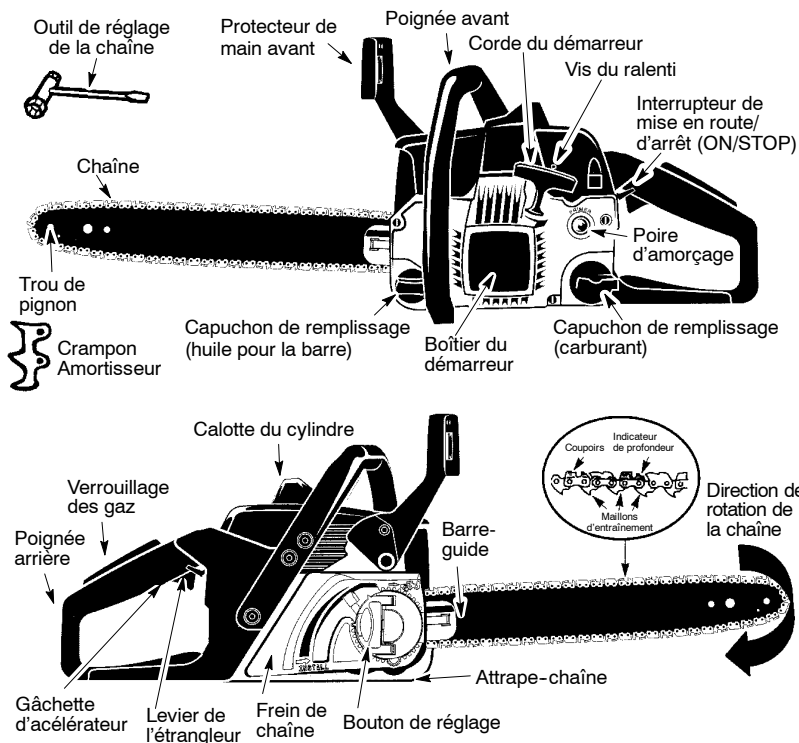

EXPLICATION DES SYMBOLES



AVERTISSEMENT: Cette tronçonneuse peut être dangereuse! L'emploi négligeant ou impropre peut causer des blessures graves ou mêmes fatales.

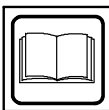

Lisez et comprenez le manuel d'instructions avant d'utiliser la tronçonneuse.



Portez toujours la protection de l'ouïe appropriée, la protection des yeux et la protection de tête.



Niveau de puissance sonore garantie



Employez toujours l'appareil à deux mains.



Niveau de pression sonore à 7,5 mètres



AVERTISSEMENT! Il faudra éviter soigneusement tout contact de la pointe de la barre avec n'importe quel objet; ce contact peut faire que la barre saute soudainement vers le haut et vers l'arrière, ce que pourrait entraîner des blessures graves.

EXPLICATION DES SYMBOLES

Symboles pour démarrage

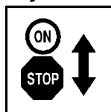

Mettez l'interrupteur ON/STOP en position «ON».

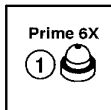

Pressez lentement 6 fois la poire d'amorçage.

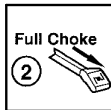

Tirez le levier de l'étrangleur/du ralenti rapide au maximum (dans la position «FULL CHOKE»).

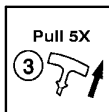

Avec la main droite, tirez rapidement la corde de démarreur 5 fois.

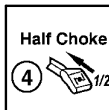

Mettez le levier de l'étrangleur/du ralenti rapide dans la position «HALF CHOKE».



Avec la main droite, tirez rapidement la corde de démarreur jusqu'à ce que le moteur démarre.

REGLES DE SÉCURITÉ

AVERTISSEMENT: Déconnectez toujours le fil de la bougie et placez-le de façon à ce qu'il ne touche pas la bougie pour éviter un démarrage accidentel lors du montage, du transport, de l'ajustement ou d'une réparation, exception faite des réglages du carburateur. La tronçonneuse étant un outil permettant de couper du bois à grande vitesse, il est nécessaire de respecter les règles de sécurité pour réduire le risque d'accidents. Une utilisation incorrecte ou imprudente de cet appareil peut provoquer des blessures graves.

PREPARATION

- Lisez attentivement l'ensemble de ce manuel et respectez toutes les règles de sécurité, les précautions et les instructions d'utilisation avant d'utiliser l'appareil.
- N'autorisez à utiliser votre tronçonneuse que les adultes qui comprennent et suivent les règles de sécurité, les précautions et les instructions d'utilisation de ce manuel.

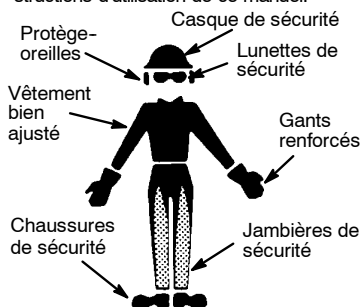

- Portez un équipement de protection. Portez toujours des chaussures au bout renforcé en acier avec des semelles antidérapantes ; des vêtements bien ajustés ; des gants de sécurité anti-dérapant ; des lu-

nettes de sécurité ou un masque anti-buée et aéré(es) ; un casque de sécurité normé et des protège-oreilles pour protéger votre canal auditif. Attachez vos cheveux au-dessus des épaules.

- Toujours utiliser des protecteurs d'oreille agréés. Les personnes utilisant souvent l'appareil devraient faire vérifier leur audition régulièrement, car le bruit de la tronçonneuse peut l'altérer. Une exposition prolongée au bruit risque de causer des lésions auditives permanentes.
- Ne touchez surtout pas la chaîne lorsque le moteur fonctionne.
- Ne laissez ni enfants, ni spectateurs, ni animaux s'approcher à moins de 10 mètres de la zone de travail. Ecartez les personnes ou les animaux de la tronçonneuse lors de son démarrage ou fonctionnement.
- N'utilisez pas l'appareil si vous êtes fatigué, malade ou sous l'influence de l'alcool, de drogues ou de médicaments. Vous devez être en bonne forme physique et mentale. Le travail avec la tronçonneuse est très fatiguant. Si les efforts vous sont déconseillés dans votre état de santé, consultez votre médecin avant d'utiliser la tronçonneuse.
- Préparez méticuleusement votre travail à l'avance. Ne commencez jamais à couper si la zone de travail n'est pas dégagée et si vous n'avez pas prévu de chemin de fuite dans le cas où vous abattez des arbres.

TRAVAILLEZ EN TOUTE SÉCURITÉ

- N'utilisez jamais votre tronçonneuse d'une seule main. En utilisant la tronçonneuse d'une main, vous risquez de vous blesser gravement, ainsi que les personnes vous aidant ou les spectateurs. Une tronçonneuse est prévue pour être utilisée à deux mains.
- N'utilisez la tronçonneuse que dans une zone en plein air bien aérée.

- N'utilisez pas la tronçonneuse sur une échelle ou dans un arbre.
- Assurez-vous que la chaîne ne touche aucun objet lors du démarrage. N'essayez jamais de démarrer la tronçonneuse lorsque la barre-guide est dans une entaille.
- N'appuyez pas la tronçonneuse sur la fin de l'entaille. En appuyant, vous risquez de perdre le contrôle à la fin de la coupe et peuvent provoquer des blessures graves.
- Arrêtez le moteur avant de baisser la tronçonneuse.
- N'utilisez pas l'appareil qui est endommagé, incorrectement ajusté, ou pas complètement et solidement réuni. Substituez toujours la barre, la chaîne, le protège-main, ou le frein de chaînes immédiatement s'il devient endommagé, cassé ou êtes autrement retiré.
- Lorsque vous transporterez l'appareil, faites-le toujours avec le moteur arrêté, le silencieux éloigné du corps et la barre et la chaîne à l'arrière, couverts d'un fourreau.

ÉQUIPEMENTS DE SÉCURITÉ DE LA TRONÇONNEUSE

REMARQUE: Cette section traite des équipements de sécurité de la machine et de leur fonction. Pour le contrôle et l'entretien, voir les instructions au chapitre **CONTRÔLE, MAINTENANCE ET ENTRETIEN DES ÉQUIPEMENTS DE SÉCURITÉ DE LA TRONÇONNEUSE**. Voir le chapitre **DESCRIPTION DES PIÈCES** pour savoir où se trouvent équipements sur la machine. La durée de vie de la machine risque d'être écourtée et le risque d'accidents accru si la maintenance de la machine n'est pas effectuée correctement et si les mesures d'entretien et/ou de réparation ne sont pas effectuées de manière professionnelle. Pour obtenir de plus amples informations, contacter l'atelier de réparation le plus proche.

- **Frein de chaîne.** Votre tronçonneuse est équipée d'un frein de chaîne conçu pour arrêter la chaîne.

AVERTISSEMENT: Votre tronçonneuse est équipée d'un frein de chaîne conçu pour stopper la tronçonneuse immédiatement si vous êtes soudainement victime d'un recul. Le frein de chaîne réduit le risque d'accidents, mais vous seul pouvez les éviter. **TOUTEFOIS, NE PENSEZ PAS QUE LE FREIN DE CHAÎNE VOUS PROTÈGERA EN CAS DE REÇUL.**

- **Verrouillage des gaz.** Le verrouillage des gaz est conçu pour empêcher toute activation involontaire de la gâchette des gaz. • **Capteur de chaîne.** Le capteur de chaîne est construit pour rattraper une chaîne qui a sauté.
- **Système anti-vibrations.** La machine est équipée d'un système anti-vibrations conçu pour assurer une utilisation aussi confortable que possible.

AVIS DE SÉCURITÉ: Une longue exposition aux vibrations provoquées par un outillage à main et à essence peut entraîner des lésions des vaisseaux sanguins ou des nerfs des

doigts, de la main et des articulations chez les personnes enclines à des troubles de la circulation ou à des enflures anormales. Certaines personnes habituellement saines ont connu des problèmes de vaisseaux sanguins lors d'une utilisation prolongée dans le froid. Si des symptômes tels qu'engourdissement, douleurs, affaiblissement, changement de la couleur ou du grain de la peau ou encore perte de sensibilité dans les doigts, les mains ou les articulations apparaissent, arrêtez d'utiliser cet appareil et consultez un médecin. Un système anti-vibration ne permet pas d'éviter ces problèmes. Les personnes travaillant régulièrement ou continuellement avec un appareil électrique doivent contrôler minutieusement leur condition physique et l'état de l'appareil.

- **Interrupteur d'arrêt.** Le interrupteur d'arrêt est utilisé pour arrêter le moteur.

CONTRÔLE, MAINTENANCE ET ENTRETIEN DES ÉQUIPEMENTS DE SÉCURITÉ DE LA TRONÇONNEUSE

AVERTISSEMENT: N'utilisez jamais une machine dont les équipements de sécurité sont défectueux. Les équipements de sécurité doivent être contrôlés et entretenus. Si les contrôles ne donnent pas un résultat positif, faites réparer votre machine par un atelier d'entretien.

- **Frein de chaîne.** Nettoyer le frein de chaîne et le tambour d'embrayage (côpeaux, résine, saletés). La saleté et l'usure compromettent le bon fonctionnement du frein. Pour l'information additionnelle, voyez la section **FONCTIONNEMENT**.
- **Verrouillage des gaz.** Vérifier que la gâchette des gaz ne peut pas être serré jusqu'à ce que le verrouillage des gaz soit serré.
- **Capteur de chaîne.** Vérifier que le capteur de chaîne est en bon état et qu'il est bien fixé dans le corps de la tronçonneuse.
- **Système anti-vibrations.** Vérifier régulièrement l'état des éléments afin de détecter fissures et déformations. S'assurer que les éléments sont bien fixés entre le moteur et les poignées.
- **Interrupteur d'arrêt.** Mettre le moteur en marche et s'assurer qu'il s'arrête lorsque le interrupteur d'arrêt est amené en position d'arrêt.

MAINTENEZ VOTRE TRONÇONNEUSE EN BON ETAT

- La maintenance de la tronçonneuse doit être effectuée par un revendeur agréé sauf pour les objets cités dans la section maintenance de ce manuel. Par exemple, si des outils non conformes sont utilisés pour ôter ou maintenir le volant lors de la réparation du boîtier, le volant pourrait être endommagé et éclater ultérieurement.
- Assurez-vous que la chaîne de la tronçonneuse s'arrête lorsque la manette de puissance est relâchée. Pour des ajustements, reportez-vous à la section « **REGLAGES DU CARBURATEUR** ».

- N'entreprenez aucune modification sur votre tronçonneuse. N'utilisez que les accessoires fournis ou spécifiquement recommandés par le fabricant.
- Les poignées doivent être sèches et propres, sans tâches d'huile ou de carburant.
- Les bouchons de carburant et d'huile ainsi que les vis et les écrous doivent être bien serrés.
- N'utilisez que des accessoires et pièces de rechange Poulan recommandés.

MANIEZ LE CARBURANT AVEC PRECAUTION

- Ne fumez pas lorsque vous maniez du carburant ou en utilisant la tronçonneuse.
- Éliminez toutes les sources éventuelles d'étincelles ou de flammes dans les endroits dans lesquels vous mélangez ou versez le carburant. Évitez la fumée, les flammes ou toute activité pouvant provoquer des étincelles. Laissez le moteur se refroidir avant de remettre du carburant.
- Mélangez et versez du carburant à l'extérieur sur un sol plat ; entreposez le carburant dans un endroit frais, sec et bien aéré ; utilisez un récipient agréé et étiqueté pour contenir du carburant. Essayez le carburant répandu avant de démarrer la tronçonneuse.
- Écartez-vous d'au moins 3 mètres de l'endroit où vous avez rempli le réservoir avant de démarrer le moteur.
- Éteignez le moteur et laissez la tronçonneuse refroidir dans un endroit sans carburant, feuilles sèches, paille, papier, etc. Retirez lentement le bouchon et rechargez l'appareil.
- Entreposez l'appareil et le carburant dans un endroit où les vapeurs de carburant ne risquent pas d'entrer en contact avec des étincelles ou des flammes provenant de chauffe-eau, moteurs et interrupteurs électriques, chaudières, etc.

RECU

AVERTISSEMENT: Évitez le recul qui peut entraîner des blessures graves. Le **Recul** est le mouvement vers l'arrière et/ou le haut de la barre-guide qui se produit quand la partie de la chaîne du haut du bout de la barre-guide entre en contact avec tout objet, tel qu'une autre bûche ou branche, ou quand le bois se referme et pince la chaîne de la tronçonneuse dans la coupe. Entre en contact avec un objet étranger qui se trouve dans le bois peut également avoir comme conséquence la perte de commande à tronçonneuse.

- Le **Recul de Rotation** peut se produire quand la chaîne en mouvement entre en contact avec un objet à l'extrémité supérieure du bout de la barre-guide. Ce contact peut enfoncer la chaîne dans cet objet, ce qui l'arrête pour un instant. Le résultat est une réaction ultra-rapide qui projette la barre-guide vers le haut et l'arrière, vers l'utilisateur.
- Le **Pincement-Recul** peut se produire quand le bois se referme et pince la chaîne en mouvement dans la coupe, le long du bout de la barre-guide et la chaîne s'arrête

soudainement. Cet arrêt soudain de la chaîne cause un renversement de la force de la chaîne utilisée pour couper le bois et projette la tronçonneuse dans la direction inverse de la rotation de la chaîne. La tronçonneuse directement vers l'utilisateur.

- Le **Rétraction** peut se produire quand la chaîne en mouvement entre en contact avec un objet étranger qui se trouve dans le bois, le long du bas de la barre-guide et la chaîne s'arrête soudainement. Cet arrêt soudain de la chaîne tire la tronçonneuse en avant et loin de l'opérateur et pourrait facilement faire détruire l'opérateur la commande de la tronçonneuse.

Évitez le pincement-recul:

- Soyez très vigilant des situations ou des obstructions qui pourraient faire serrer la partie supérieure ou autrement arrêter la chaîne.
- Ne coupez pas plus d'un rondin d'une fois.
- Ne tordez pas la tronçonneuse lorsque vous l'enlevez d'une coupure ascendante lorsque vous sectionnez des rondins.

Évitez les rétraction:

- Quand vous commencez la coupe, assurez-vous toujours que le moteur est à pleine vitesse et que le chassis de la tronçonneuse est contre le bois.
- Employez des cales en plastique ou bois, jamais en métal, pour tenir la coupure ouverte.

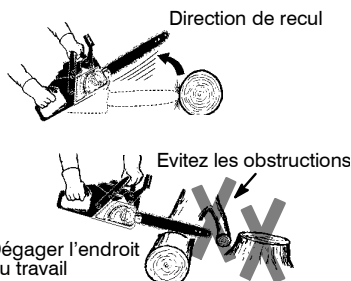

REDUIRE LES RISQUES DE RECU

- Souvenez-vous que le recul existe. En ayant une connaissance de base du recul, vous pouvez réduire les risques entraînant des accidents.
- Ne touchez aucun objet avec le bout du barre-guide lorsque la chaîne est en mouvement.
- Dégagez la zone de travail de tout objet encombrant tel que des arbres, branches, pierres, haies, souches etc. Enlevez ou évitez les objets encombrants que votre tronçonneuse pourrait rencontrer lorsque vous coupez une bûche ou une branche.
- Maintenez votre tronçonneuse aiguisée. La chaîne doit toujours être bien tendue. Une chaîne détendue ou émoussée augmente le risque de recul. Suivez les instructions de maintenance et d'affûtage du fabricant de la chaîne. Contrôlez régulièrement la tension lorsque le moteur est arrêté, jamais lorsque le moteur fonctionne. Assurez-vous que les écrous de l'attache sont bien serrés après avoir tendu la chaîne.

- Commencez et continuez à couper à plein régime. Si la chaîne tourne plus lentement, le risque de recul sera plus grand.
- Ne coupez qu'une bûche à la fois.
- Faites très attention lorsque vous entrez à nouveau dans une coupe.
- N'essayez pas de couper avec le bout du barre-guide (coupe en plongée).
- Faites attention aux bûches mobiles et autres facteurs pouvant refermer la coupe et bloquer ou tomber sur la chaîne.
- Utilisez le barre-guide et la chaîne au recul réduit définis pour votre tronçonneuse.

MAINTENEZ LE CONTRÔLE

Tenez-vous debout légèrement à gauche de la tronçonneuse.



Le pouce en bas de l'anse.

N'inversez jamais les positions des mains.

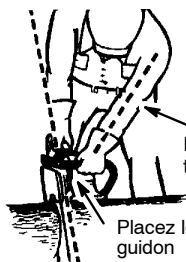

Le coude doit être tendu

Placez le pouce sous le guidon

- Tenez fermement la tronçonneuse à deux mains lorsque le moteur fonctionne et ne la lâchez pas. En maintenant fermement la tronçonneuse, vous réduirez le risque de recul et ne perdrez pas le contrôle de la tronçonneuse. Maintenez les doigts de votre main gauche repliés et votre pouce gauche sous le guidon avant. Entourez complètement la poignée arrière votre main droite. Que vous soyez gaucher ou droitier ne joue aucun rôle. Votre bras gauche doit être tendu et le coude bloqué.
- Placez votre main gauche sur le guidon avant pour qu'elle forme une ligne droite avec votre main droite sur la poignée arrière lorsque vous faite des tronçonnages. N'inversez jamais les positions des mains, quelle que soit la coupe.
- Tenez-vous sur deux pieds, le poids également réparti.
- Positionnez-vous légèrement à gauche de la tronçonneuse pour ne pas vous trouver dans une ligne directe avec la chaîne de coupe.
- Ne soyez pas trop tendu. Vous risqueriez de perdre l'équilibre et le contrôle de la tronçonneuse.

- Ne coupez aucun objet situé au-dessus de vos épaules. Il est difficile de contrôler la tronçonneuse à cette hauteur.

DISPOSITIFS DE SÉCURITÉ POUR LE REcul

AVERTISSEMENT: Les dispositifs suivants sont fournis avec votre tronçonneuse pour réduire le risque de recul ; de tels conseils ne le supprimeront néanmoins jamais entièrement. En tant qu'utilisateur, ne vous fiez pas uniquement aux équipements de sécurité. Vous devez suivre toutes les recommandations, précautions et conseils de maintenance dans ce manuel pour éviter le recul et d'autres manoeuvres risquant d'entraîner des blessures graves.

- Un barre-guide au recul réduit, conçu avec un petit rayon d'extrémité permettant de réduire la zone de risque de recul au bout de la barre. Un barre-guide au recul réduit a été élaboré pour réduire de façon importante le nombre et la gravité des reculs.

Barre symétrique au recul réduit

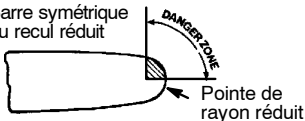

Barre symétrique

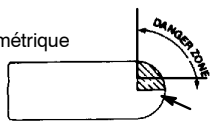

Pointe de rayon large

- Une chaîne au recul réduit a été élaborée avec un indicateur de profondeur et un maillon de protection pour dévier la force de recul et permettre au bois d'entrer progressivement dans la coupeuse.

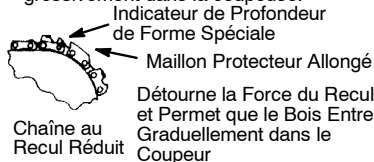

Détourne la Force du Recul et Permet que le Bois Entre Graduellement dans le Coupeur

- Protecteur de main d'avant: Protection élaborée pour éviter que votre main gauche ne touche la chaîne si votre main dérape du guidon avant.
- La position des anses d'avant et d'arrière, conçue avec distance entre les deux et en ligne. La séparation et la position en ligne offrent par cette conception coopèrent pour donner de l'équilibre et de la résistance dans le contrôle du pivotement de la tronçonneuse vers l'utilisateur dans le cas de recul.

AVERTISSEMENT: NE VOUS REPOSEZ PAS SUR N'IMPORTE QUEL DISPOSITIF INCORPORÉ DANS VOTRE TRONÇONNEUSE. VOUS DEVEZ UTILISER LA TRONÇONNEUSE CORRECTEMENT ET AVEC SOIN POUR ÉVITER LE REcul. Les barres à recul réduit et les chaînes à recul bas réduisent la chance et la

grandeur du recul ; ils sont donc recommandés. Votre tronçonneuse a une chaîne et une barre à faible recul en tant qu'équipement d'origine. Sur un frein de chaînes devraient être dépannés par un distributeur autorisé de service. Prenez votre unité à l'endroit de l'achat si acheté d'un distributeur de service, ou au marchand principal autorisé le plus proche de service.

- Si le bout touche un objet, des étincelles peuvent être produites et la direction peut être INVERSEE, renvoyant la chaîne en haut et en arrière vers l'utilisateur.
- Si la chaîne est bloquée au niveau du chaîne, il peut sauter rapidement en arrière en direction de l'utilisateur.
- Ces deux manœuvres peuvent vous faire perdre le contrôle de la tronçonneuse.

MONTAGE

Il est conseillé de porter des gants de protection (non fournis) lors de l'opération de montage.

MONTER LE CRAMPON AMORTISSEUR

Le crampon amortisseur peut être utilisé comme pivot lors d'une opération de taille.

1. Soulever la manette du bouton de réglage et tourner celui-ci en sens anti-horaire pour desserrer le frein de chaîne.
2. Aligner les flèches en poussant le levier de tension vers le bas en position d'installation (voir l'illustration). Retirer le frein de chaîne de la tronçonneuse.
3. Fixez le crampon amortisseur avec les deux vis comme dans l'illustration.

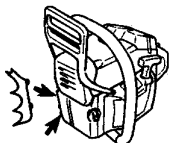

ATTACHER LA BARRE ET LA CHAÎNE (si elles ne sont pas déjà attachées)

1. Mettre l'interrupteur ON/STOP en position «STOP».
2. Vérifier que le frein de chaîne est libéré (voir FREIN DE CHAÎNE dans la section FONCTIONNEMENT).

IMPORTANT: Avant de passer à l'étape suivante, s'assurer que la tronçonneuse est posée sur une surface plane en position droite, comme le montre l'illustration. Si la tronçonneuse n'est pas en position droite, la chaîne ne pourra pas être correctement tendue.

3. Soulever la manette du bouton de réglage et tourner celui-ci en sens anti-horaire pour desserrer le frein de chaîne.

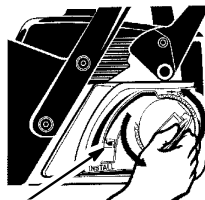
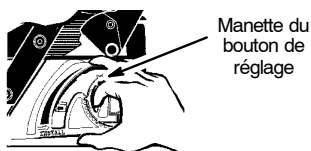

Levier de tension **DESSERRER**

4. Aligner les flèches en poussant le levier de tension vers le bas en position d'installation (voir l'illustration). Retirer le frein de chaîne de la tronçonneuse.

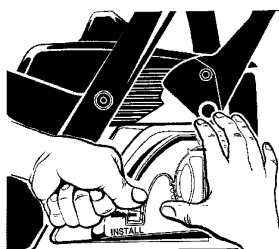

LEVIER DE TENSION EN POSITION D'INSTALLATION

5. Enlevez la gâchette de sécurité en plastique utilisée pour le transport (si présente).
6. Faire glisser la barre-guide derrière le tambour d'embrayage jusqu'à ce qu'il butte contre le pignon du tambour d'embrayage.

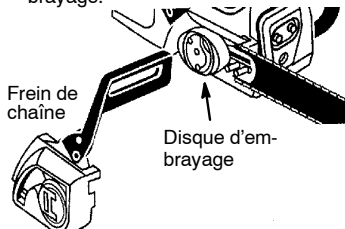

7. Enlevez soigneusement la chaîne neuve de son emballage. Tenez la chaîne avec les maillons d'entraînement comme l'indique la figure.

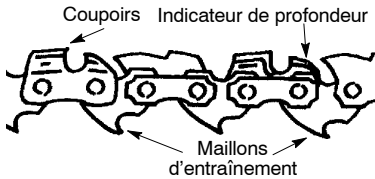
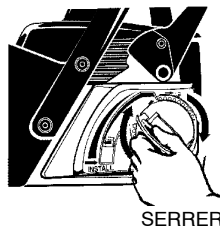
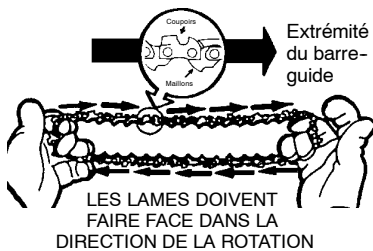

8. Faire passer la chaîne sur l'embrayage et derrière celui-ci, en ajustant les maillons d'entraînement sur le pignon du tambour d'embrayage.
9. Insérer la base des maillons d'entraînement entre les dents du pignon à l'extrémité du barre-guide.
10. Insérer les maillons d'entraînement dans la rainure du barre-guide.
11. Tirer le barre-guide vers l'avant jusqu'à ce que la chaîne soit bien logée dans la rainure du barre-guide. S'assurer que tous les maillons d'entraînement sont dans la rainure du barre-guide.

REMPLACEMENT DU FREIN DE CHAÎNE :

1. Aligner les flèches du frein de chaîne en poussant le levier de tension vers le bas en position d'installation (voir l'illustration).
2. Installer le frein de chaîne. Tourner le bouton de réglage en sens horaire jusqu'à ce qu'il commence à se visser sur le boulon.
3. Relâcher le levier de tension. La chaîne se tendra automatiquement.
4. Tout en soulevant l'extrémité du barre-guide, tourner le bouton de réglage en sens horaire pour serrer le barre-guide. Serrer de façon à bien maintenir le barre-guide. **Serrer à la main ; ne pas serrer à l'aide d'outils !**

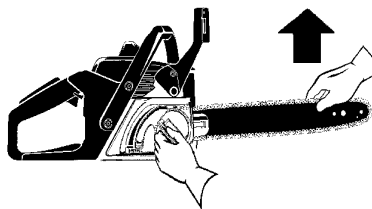

5. Remettre la manette du bouton de réglage dans sa position initiale. Assurez que les dents du bouton de réglage sont engagés dans les entailles dans le frein à chaînes et que la manette est plat.

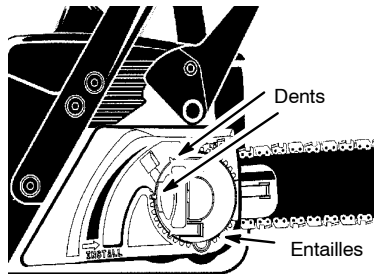

TENSION DE LA CHAÎNE (y compris les appareils avec la chaîne déjà installée)

AVERTISSEMENT: Porter des gants protecteurs pour manipuler la chaîne. Celle-ci est tranchante : même immobile, elle peut couper !

Il est normal qu'une chaîne neuve s'étire au cours des 15 premières minutes de fonctionnement. Il est conseillé de contrôler fréquemment la tension de la chaîne et de la régler le cas échéant. Toujours contrôler la tension de la chaîne à chaque utilisation et à chaque plein d'essence, et lorsque la chaîne présente une flèche.

1. Mettre l'interrupteur ON/STOP en position «STOP».
2. Vérifier que le frein de chaîne est libéré (voir FREIN DE CHAÎNE dans la section FONCTIONNEMENT).

IMPORTANT: Avant de passer à l'étape suivante, s'assurer que la tronçonneuse est posée sur une surface plane en position droite, comme le montre la figure ci-dessous. Si la tronçonneuse n'est pas en position droite, la chaîne ne pourra pas être correctement tendue.

3. À l'aide d'un outil de réglage de la chaîne (outil de la barre), déplacer la chaîne le long du barre-guide pour vérifier l'absence de coude. La chaîne doit tourner librement.

TRONÇONNEUSE A CHAÎNE EN POSITION DROITE

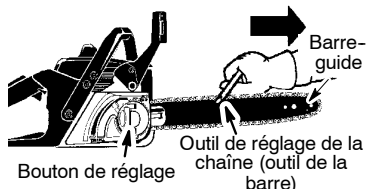

4. Soulever la manette du bouton de réglage et tourner celui-ci d'un tour en sens anti-horaire pour desserrer le barre-guide. La chaîne se tendra automatiquement.

REMARQUE: Si la chaîne se décroche de la tronçonneuse, voir REMPLACEMENT DU FREIN DE CHAÎNE.

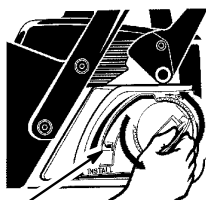

Levier de tension DESSERRER

5. Tout en soulevant l'extrémité du barre-guide, tourner le bouton de réglage en sens horaire pour serrer le barre-guide. Serrer de façon à bien maintenir le barre-guide. Serrer à la main ; ne pas serrer à l'aide d'outils !
6. A l'aide d'un outil de réglage de la chaîne (outil de la barre), déplacer la chaîne le long du barre-guide pour vérifier que tous les maillons se trouvent dans la rainure du barre-guide.
7. Remettre la manette du bouton de réglage dans sa position initiale. Assurez que les dents du bouton de réglage sont engagés dans les entailles dans le frein à chaînes et que la manette est plat.

AVERTISSEMENT: Si le tronçonneuse est fonctionné avec une chaîne lâche, la chaîne pourrait saut de la barre et du résultat dans les blessures graves.

AVERTISSEMENT: Le silencieux est très chaud pendant et après utilisation. Ne touchez pas le silencieux ou ne permettez pas le matériel qui est combustible (sèche herbe, carburant) pour entrer en contact avec le silencieux.

FONCTIONNEMENT

AVANT DE FAIRE DÉMARRER LE MOTEUR

AVERTISSEMENT: Lisez les informations sur le carburant dans les règles de sécurité avant de continuer. Si vous ne comprenez pas les règles de sécurité, n'essayez pas de verser de carburant dans votre appareil. Contactez le distributeur autorisé de service.

LUBRIFICATION DE LA BARRE ET DE LA CHAÎNE

La barre et la chaîne doivent toujours être lubrifiées. Le système de lubrification automatique permet une lubrification constante lorsque le réservoir d'huile est toujours plein. Un manque d'huile détériorera rapidement la barre et la chaîne. Un manque d'huile provoquera une surchauffe signalée par de la fumée venant de la chaîne et/ou un changement de la couleur de la barre.

Pour les lubrifier, veillez à n'utiliser que de l'huile de barre et de chaîne.

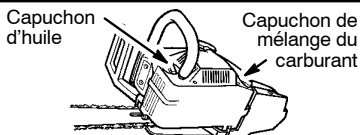

RAVITAILLEMENT DU MOTEUR

AVERTISSEMENT: Enlevez le capuchon de remplissage (carburant) lentement quand ajoutant plus de carburant à l'appareil.

Ce moteur est garanti pour une utilisation avec de l'essence sans plomb. Avant toute utilisation, l'essence doit être mélangée avec de l'huile moteur deux temps à refroidissement par air de bonne qualité. Nous recommandons d'utiliser de l'huile mélangée dans un rapport de 40:1 (2,5%). Vous obtiendrez un rapport de 40:1 en mélangeant environ 5 litres d'essence sans plomb avec 0,125 litre d'huile. **N'UTILISEZ JAMAIS** d'huile pour automobile ou pour bateau. Ces huiles endommageront votre moteur. Quand vous mélanger votre carburant, suivez les instructions imprimées sur le bidon d'huile.

Après avoir mélangé l'huile à l'essence, agitez un instant le bidon pour vous assurer d'un bon mélange de carburant. Lisez toujours et suivez les règles de sécurité relatives au carburant avant de remplir votre réservoir.

IMPORTANT

L'expérience a montré que les carburants coupés avec de l'alcool (aussi appelés carburant ou étant composé d'éthanol ou de méthanol) peuvent provoquer de l'humidité, laquelle peut à son tour provoquer la séparation du mélange et la formation d'acide durant l'entreposage. Les gaz acides peuvent endommager le système de carburation du moteur pendant l'entreposage. Pour éviter les problèmes de moteur, videz le système de carburation avant l'entreposage, si celui-ci doit durer plus de 30 jours. Purgez le réservoir d'essence, démarrez le moteur et laissez-le tourner jusqu'à ce que le circuit d'alimentation en carburant et le carburateur soient vides. Faites un nouveau plein la saison prochaine. N'utilisez jamais de produits de nettoyage pour moteur ou carburateur pour nettoyer le réservoir de carburant car cela créerait des dégâts irrémediables.

FREIN DE CHAÎNE

Assurez-vous le frein de chaîne est désenclencher tirant la protecteur de main avant vers l'anse d'avant autant que possible. Lors de la coupe, le frein doit être désenclenche.

AVERTISSEMENT: La chaîne doit être à l'arrêt lorsque le moteur fonctionne au point mort. Si la chaîne bouge au point mort, reportez-vous au chapitre «REGLAGE DU CARBURATEUR» dans ce manuel. Ne touchez pas le silencieux. Quand il est chaud, le silencieux peut provoquer de graves brûlures. **Pour arrêter le moteur,** poussez l'interrupteur ON/STOP sur «STOP».

Pour démarrer le moteur, tenez fermement la tronçonneuse au sol comme illustré ci-dessous. Assurez-vous que la chaîne tourne librement sans toucher quoi que ce soit.

N'utilisez que 40 - 45 cm de corde lors de cette opération.

Maintenez fermement la tronçonneuse en tirant le corde de démarreur

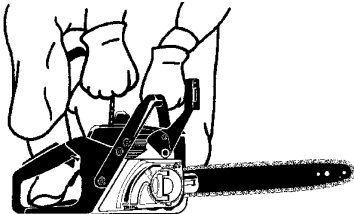

RENSEIGNEMENTS IMPORTANTS

Lorsque vous tirez sur le cordon du lanceur, n'utilisez pas toute la corde car elle risquerait de casser. Ne laissez pas le cordon du lanceur se rembobiner brutalement. Maintenez la poignée et laissez le cordon se rembobiner lentement.

Lorsque vous démarrez par temps froid, démarrez l'appareil en position FULL CHOKE ; attendez que le moteur chauffe avant d'appuyer sur la gâchette d'accélération.

REMARQUE: Ne coupez rien tant que la levier de l'étrangleur/du ralenti rapide est sur FULL CHOKE.

POUR UN MOTEUR FROID (ou un moteur presque sans essence)

REMARQUE: Dans les étapes suivantes, lorsque la manette de l'étrangleur/du ralenti accéléré est tirée à fond, la gâchette se met automatiquement dans la position correcte pour le démarrage.

INTERRUPTEUR ON/STOP

(VUE DE PROFIL)

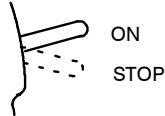

1. Mettez l'interrupteur ON/STOP en position «ON».
2. Pressez lentement 6 fois la poire d'amorçage.
3. Tirez le levier de l'étrangleur/du ralenti rapide au maximum (dans la position «FULL CHOKE»).
4. Avec la main droite, tirez rapidement la corde de démarreur 5 fois. Puis, procédez à l'étape suivante.

REMARQUE: Si le moteur pourrait sembler essayer de démarrer avant 5ème tirage, arrêtez tirant et procédez immédiatement à l'étape suivante.

5. Mettez le levier de l'étrangleur/du ralenti rapide dans la position «HALF CHOKE».

LEVIER DE L'ÉTRANGLEUR/ DU RALENTI RAPIDE

(VUE DE PROFIL)

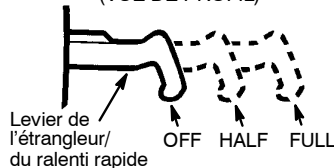

6. Avec la main droite, tirez rapidement la corde de démarreur jusqu'à ce que le moteur démarre.
7. Laissez le moteur tourner au ralenti accéléré pendant 30 secondes. Après, pressez la gâchette d'accélérateur puis lâchez-la pour que le moteur tourne au ralenti normal.

DÉMARRAGE D'UN MOTEUR CHAUD

1. Mettez l'interrupteur ON/STOP en position «ON».
2. Pressez lentement 6 fois la poire d'amorçage.
3. Tirez le levier de l'étrangleur/du ralenti rapide dans la position «HALF CHOKE».

4. Avec la main droite, tirez rapidement la corde de démarreur jusqu'à ce que le moteur démarre.
5. Pressez la gâchette d'accélérateur puis lâchez-la pour que le moteur tourne au ralenti normal.

DIFFICULTÉS DE DÉMARRAGE (ou d'un moteur noyé)

Il est possible que le moteur soit noyé s'il n'a pas démarré après 10 tentatives. Pour vider un moteur noyé, mettez le levier de l'étrangleur/du ralenti rapide en complètement (dans la position «OFF CHOKE») et puis suivez les consignes indiquées pour un moteur chaud. Il faut que l'interrupteur ON/STOP soit en position «ON». Si le moteur est extrêmement noyé, il faudra peut-être plusieurs tentatives. Si le moteur ne démarre toujours pas, voyez le TABLEAU DE DEPANNAGE.

FREIN DE CHAÎNE

AVERTISSEMENT: Si le collier de frein est usé, il peut se casser lorsque le frein de chaîne est activé. Si le collier de frein est défectueux, le frein de chaîne n'arrêtera pas la chaîne. La collier de frein devrait être remplacée par un distributeur autorisé de service si n'importe quelle partie est usée moins de 0,5 mm d'épaisseur. Sur un frein de chaînes devraient être dépannés par un distributeur autorisé de service. Prenez votre appareil à l'endroit de l'achat si acheté d'un distributeur de service, ou au marchand principal autorisé le plus proche de service.

- Cette tronçonneuse est équipée d'un frein pour la chaîne. Le frein est conçu pour stopper la chaîne en cas de recul.
- Le frein de chaîne inertie-lancé est serré si la protecteur de main est poussé en avant, soit manuellement (à la main) ou automatiquement (par le mouvement soudain).
- Si le frein est déjà serré, vous pouvez le

desserré en déplaçant le protège-mains avant autant que possible vers la poignée avant.

- Lorsque vous taillez avec la tronçonneuse, le frein de chaîne doit être desserré.

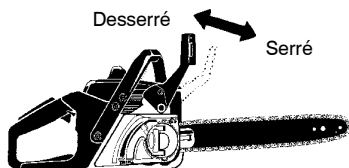

Contrôle de la fonction de freinage

ATTENTION: Le frein de chaîne doit être vérifié plusieurs fois par jour. Le moteur doit tourner en exécutant ce procédé. C'est le seul exemple quand la sierra devrait être placée sur la terre avec le fonctionnement de moteur.

Placez la tronçonneuse sur le sol. Serrez la poignée arrière avec votre main droite et la poignée avant avec votre main gauche. Appliquez la vitesse maximum en appuyant entièrement le gâchette des gaz. Activez le frein de chaîne en tournant votre poignée gauche contre le protège-mains sans relâcher la poignée avant. La chaîne doit alors s'arrêter immédiatement.

Vérification de la force d'inertie

AVERTISSEMENT: Quand vous faites ce qui suit, le moteur doit être arrêté. Serrez la poignée arrière avec votre main droite et la poignée avant avec votre main gauche. Maintenez la tronçonneuse environ 35 cm au dessus d'une souche ou d'un autre objet dur. Relâchez votre poignée avant et laissez la tronçonneuse basculer autour de la poignée arrière avec son propre poids. Lorsque le bout de la barre touche la souche, le frein devrait s'enclencher.

MÉTHODES DE COUPURE

ATTENTION

- Vérifiez la tension de la chaîne avant la première utilisation et après 1 minute de travail. Voir TENSION DE LA CHAÎNE dans MONTAGE.
- Ne coupez que du bois. Ne coupez entre autres ni métal, ni plastique, ni parpaing, ni matériaux de construction qui ne sont pas en bois.
- Le crampon amortisseur peut être utilisé comme pivot lors d'une opération de taille.
- Arrêtez la tronçonneuse si la chaîne heurte un autre objet. Vérifiez la tronçonneuse et réparez-la si nécessaire.
- Protégez la chaîne de la poussière ou du sable. Un peu de poussière suffit à émousser rapidement la chaîne et à augmenter le risque de recul.
- Entraînez-vous à couper de petites souches en utilisant les techniques suivantes pour apprendre à manier la tronçonneuse avant d'entreprendre des tailles plus importantes.

- Appuyez sur la gâchette d'accélération. Le moteur doit tourner à plein régime avant de commencer la coupe.
- Commencez à couper avec l'archet contre la souche.
- Pendant la coupe, maintenez constamment le moteur à plein régime.
- La chaîne doit couper pour vous. N'exercez qu'une légère pression vers le bas.
- Relâchez la gâchette d'accélération dès que la coupe est finie pour que le moteur revienne au point mort. Si vous maniez la tronçonneuse à plein régime sans couper de bois, vous risquez de l'endommager.
- Pour éviter de perdre le contrôle à la fin de la coupe, n'exercez pas de pression sur la tronçonneuse en fin la coupe.
- Arrêtez le moteur avant de baisser la tronçonneuse.

TECHNIQUE DE COUPE DES ARBRES

AVERTISSEMENT: L'abattage d'un arbre demande beaucoup d'expérience. Un utilisateur non expérimenté ne doit pas effectuer d'abattages. L'utilisateur se doit d'éviter toute utilisation qu'il ne maîtrise par suffisamment!

AVERTISSEMENT: Ne coupez pas à proximité de bâtiments ou de fils électriques si vous ne savez pas dans quelle direction l'arbre va tomber ; ne coupez pas de nuit en raison de la mauvaise visibilité ou par mauvais temps (pluie, neige ou vents forts) car la chute de l'arbre ne sera pas prévisible. Préparez méticuleusement votre travail. L'endroit autour de l'arbre où vous effectuerez la coupe doit être dégagé pour que vous soyez en position stable. Contrôlez les branches cassées ou mortes risquant de provoquer de graves accidents.

Les conditions naturelles pouvant influencer la direction de chute d'un arbre sont les suivantes :

- La direction et la vitesse du vent.
- L'inclinaison de l'arbre. L'inclinaison d'un arbre n'est pas obligatoirement visible si elle est due à un terrain inégal ou en pente. Utilisez un fil à plomb ou un niveau pour déterminer l'inclinaison de l'arbre.
- Le poids et les branches de côté.
- Les arbres et obstacles des alentours.

Faites attention au pourrissement et au bois en décomposition. Si le tronc est pourri, il peut se fendre et tomber sur l'utilisateur.

Assurez-vous qu'il y ait assez de place pour que l'arbre puisse tomber. Respectez une distance de 2 1/2 fois la longueur de l'arbre entre ce dernier et la personne la plus près et/ou les autres objets. Le bruit du moteur peut étouffer un cri d'avertissement.

A l'endroit de l'arbre où la coupe doit être effectuée, enlevez la poussière, les cailloux, les morceaux d'écorce qui se détachent, les clous, les crampons et les fils.

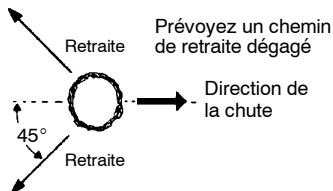

COUPE DE GRANDS ARBRES

(15,24 cm ou plus)

La méthode d'entaille est utilisée pour abattre de grands arbres. Faites une entaille du côté où l'arbre doit tomber. Faites un trait d'abattage de l'autre côté de l'arbre, il tombera ainsi du côté de l'entaille.

TRAIT D'ABATTAGE ET ABATTAGE DE L'ARBRE

- Faites une entaille en commençant par le haut. Coupez jusqu'à 1/3 du diamètre de

l'arbre. Coupez ensuite par le bas de l'entaille. Cf. illustration. Lorsque l'entaille est faite, retirez-le morceau de bois de l'arbre.

Dernière coupe, ici, 5 cm au-dessus du centre de l'entaille

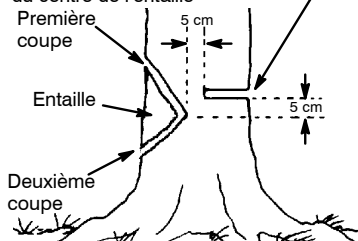

- Après avoir enlevé le morceau de bois, faites un trait d'abattage de l'autre côté de l'entaille. Ce trait doit être effectué en réalisant une coupe cinq centimètres plus haut que le centre de l'entaille. Ce qui laisse assez de bois non coupé entre l'entaille et le trait d'abattage pour former un pivot. Ce pivot évitera que l'arbre tombe dans la mauvaise direction.

Le pivot retient l'arbre sur la souche et permet de contrôler la chute.

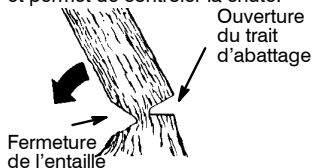

REMARQUE: Avant de terminer le trait d'abattage, utilisez des coins pour ouvrir la coupe quand il sera nécessaire de contrôler la direction de la chute. Utilisez des coins en bois ou en plastique, mais jamais des coins en acier ou en fer qui risqueraient d'entraîner un recul ou d'endommager la chaîne.

- Sachez reconnaître les signes indiquant que l'arbre est prêt à tomber, comme des craquements, l'élargissement du trait d'abattage ou des mouvements dans les branches supérieures.
- Lorsque l'arbre commence à tomber, arrêtez la tronçonneuse, baissez-la et prenez rapidement votre chemin de retraite.
- Pour éviter de vous blesser, NE COUPEZ jamais un arbre partiellement tombé avec votre tronçonneuse. Faites très attention aux arbres qui ne sont pas entièrement abattus et qui ne sont pas suffisamment stables. Lorsqu'un arbre ne tombe pas entièrement, mettez la tronçonneuse de côté et tirez l'arbre avec un treuil, un moufle ou un tracteur.

COUPER UN ARBRE ABATTU (DEBITAGE)

Le débitage est le terme utilisé pour couper un arbre abattu en souches ayant la longueur souhaitée.

AVERTISSEMENT: Ne vous tenez pas sur la souche que vous coupez. Toutes les souches sont susceptibles de rouler, ce qui ris-

que de vous renverser et de vous faire perdre le contrôle de l'appareil. Ne vous tenez pas en aval de la souche que vous coupez.

ATTENTION

- Ne coupez qu'une bûche à la fois.
- Coupez précautionneusement le bois : des morceaux coupants pourraient être projetés vers vous.
- Servez-vous d'un chevalet pour couper de petites bûches. Interdisez à quiconque de tenir la bûche lorsque vous la coupez et ne la tenez pas avec votre jambe ou pied.
- Ne coupez pas à un endroit où les bûches, les grosses branches et les racines sont emmêlées. Mettez les bûches dans un endroit dégagé avant de les tronçonner. Commencez par les bûches apparentes et dégagées.

TYPES DE COUPES UTILISEES POUR LE DEBITAGE

⚠ AVERTISSEMENT: Si la tronçonneuse se bloque ou reste coincée dans une bûche, n'essayez pas de la retirer de force. Vous risquez de perdre le contrôle de votre tronçonneuse et de vous blesser gravement ou d'endommager la tronçonneuse. Arrêtez la tronçonneuse, insérez un coin en plastique ou en bois dans la coupe jusqu'à ce que la tronçonneuse puisse être dégagée facilement. Redémarrez la tronçonneuse et réintroduisez-la dans la coupe. N'essayez pas de redémarrer votre tronçonneuse tant qu'elle est encore prise ou bloquée dans la bûche.

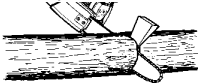

ARRETEZ la tronçonneuse et utilisez un coin en bois ou en plastique pour élargir l'entaille.

Pour couper par en haut, il faut commencer par le haut de la bûche en maintenant la tronçonneuse contre la bûche. Il faut alors exercer une légère pression vers le bas.

Coupe par le haut **Coupe par le bas**



Pour couper par le bas, il faut commencer par le bas de la bûche en maintenant le dessus de la tronçonneuse contre la bûche. Il faut alors exercer une légère pression vers le haut. Maintenez la tronçonneuse fermement et gardez le contrôle. La tronçonneuse reculera dans votre direction.

⚠ AVERTISSEMENT: Ne retournez jamais la tronçonneuse pour couper par le bas. Vous ne pouvez pas contrôler la tronçonneuse dans cette position. Première coupe sur le côté de la branche où s'exerce la pression

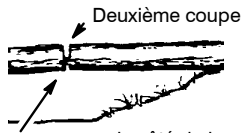
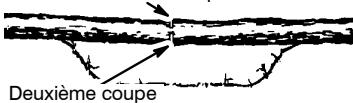

Première coupe sur le côté de la branche où s'exerce la pression

DEBITAGE SANS SUPPORT

- Coupez jusqu'à 1/3 du diamètre de la bûche.
- Retournez la bûche et finissez par une seconde coupe par dessus.
- Faites très attention aux bûches sous tension pour éviter que la tronçonneuse ne se bloque. Faites une première coupe sur le côté tendu pour réduire la pression exercée sur la bûche.

DEBITAGE AVEC UNE BUCHE OU UN SUPPORT

- Souvenez-vous que votre première coupe doit toujours être faite sur le côté sous tension de la bûche.
- La première coupe doit représenter au moins 1/3 du diamètre de la bûche.
- Terminez par votre seconde coupe.

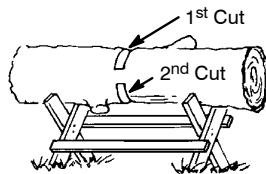
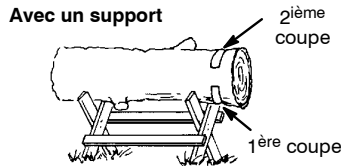
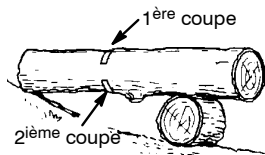
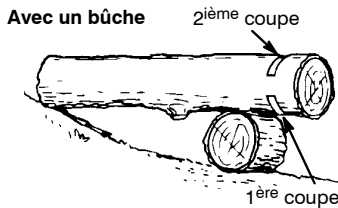

ELAGAGE ET EBRANCHAGE

⚠ AVERTISSEMENT: Gardez contre le recul. Ne permettez jamais que la chaîne, étant en mouvement, touche n'importe quel objet à pointe de la barre pendant couper des branches et tailler.

⚠ AVERTISSEMENT: Ne montez jamais dans un arbre pour l'ébrancher ou l'élaguer. Ne vous tenez pas sur une échelle, une plateforme, une bûche ou dans une position pouvant entraîner une perte d'équilibre ou du contrôle de la tronçonneuse.

ATTENTION

- Faites attention aux branches pouvant être rejetées. Faites très attention en coupant de petites branches. Celles-ci peuvent se prendre dans la chaîne et venir vous fouetter le visage ou vous faire perdre l'équilibre.
- Faites attention aux retours de branches. Faites attention aux branches qui sont tendues ou ployées. Évitez d'être touché par les branches ou la tronçonneuse lorsque la tension des fibres du bois se relâche.
- Enlevez régulièrement les branches de l'endroit où vous marchez pour éviter de tomber dessus.

ELAGAGE

- Élaguez toujours un arbre après l'avoir coupé. Sinon vous ne pourrez pas l'élaguer en toute sécurité et correctement.
- Laissez les plus grosses branches sous l'arbre abattu pour le maintenir pendant que vous travaillez.

- Démarrez à la base de l'arbre abattu et montez vers la cime, en coupant les petites et les grosses branches. Enlevez les petites branches en une seule coupe.
- La chaîne doit toujours se trouver près du tronc.
- Enlevez les plus grosses branches avec la technique de coupe décrite dans la section DÉBITAGE SANS SUPPORT.
- Coupez toujours les petites branches dégagées par dessus. En coupant par dessous les branches risqueraient de tomber et de se prendre dans la tronçonneuse.

TAILLE

⚠ AVERTISSEMENT: Ne taillez pas des branches au dessus du niveau de vos épaules. Ne coupez aucune branche se trouvant au-dessus de vos épaules. Faites appel à un professionnel.

- Faites votre première coupe au tiers en partant du bas de la branche.
- La seconde coupe **traverse toute la branche**. Enfin, la troisième coupe par dessus laissant une bague de 2 à 5 cm à partir du tronc.

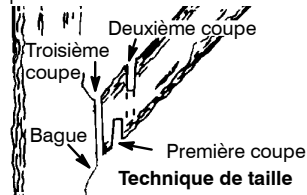

SERVICE ET RÉGLAGES

AVERTISSEMENT: L'entretien incorrect pourrait provoquer des dommages sérieux au moteur ou des blessures graves.

AVERTISSEMENT: Débranchez toujours le fil de la bougie quand vous ferez des réparations, sauf les réglages de carburateur. Nous vous recommandons de faire exécuter toutes les opérations de maintenance et de réglage non mentionnées dans ce manuel auprès d'un point de service après-vente agréé.

ENTRETIEN

Vérifiez:

| | | |
|--------------------------------------|-------|--------------------------|
| Niveau du Carburant | | Avant chaque utilisation |
| Lubrification de la Barre | | Avant chaque utilisation |
| Tension de la Chaîne | | Avant chaque utilisation |
| Tranchant de la chaîne | | Avant chaque utilisation |
| Pièces Endommagées | | Avant chaque utilisation |
| Bouchons Lâches | | Avant chaque utilisation |
| Fermeurs Lâches | | Avant chaque utilisation |
| Pièces Lâches | | Avant chaque utilisation |
| Faire Inspection et Nettoyer: | | |
| Barre | | Avant chaque utilisation |
| Appareil complet | | Après chaque utilisation |
| Filtre d'Air | | Chaque 5 heures* |
| Frein de chaîne | | Chaque 5 heures* |
| Écran pare-étincelles et silencieux | | Chaque 25 heures * |
| Remplacer la bougie | | Annuellement |
| Remplacer le filtre de carburant | | Annuellement |

* Heures d'utilisation

FILTRE A AIR

AVERTISSEMENT: Ne nettoyez pas le filtre avec de l'essence ou un autre solvant inflammable qui risquerait de provoquer un départ de feu et/ou des émissions de gaz nocives.

Nettoyage du filtre à air :

Un filtre à air encrassé diminue les performances du moteur et augmente la consommation de carburant et les émissions nocives. Nettoyez-le toujours après 5 heures d'utilisation.

1. Nettoyez le couvercle et les parties avoisinantes pour éviter que la saleté et la sciure ne tombent dans la chambre du carburateur lorsque vous enlevez le couvercle.
2. Retirez les pièces comme illustré.
3. Nettoyez le filtre à l'eau savonneuse. Rincez-le à l'eau froide et propre. Lais-

sez-le sécher complètement à l'air avant de le réinstaller.

4. Mettez quelques gouttes d'huile sur le filtre; serrez le filtre pour répartir l'huile.
5. Réinstallez les pièces.

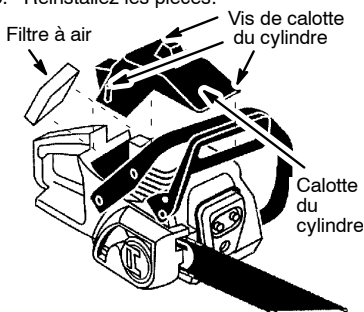

MAINTENANCE DE LA BARRE

Si la tronçonneuse ne coupe que d'un côté, si vous devez forcer dessus pour qu'elle coupe ou si vous avez utilisé une quantité incorrecte de lubrifiant pour la barre, il peut être nécessaire de porter la barre à la maintenance. Si la barre est usée, elle risque d'endommager la chaîne et de rendre la taille difficile.

Après chaque utilisation, assurez-vous que l'interrupteur ON/STOP est en position «STOP», puis enlevez la sciure de la barre-guide et de trou du pignon.

Pour maintien de la barre-guide:

- Mettez l'interrupteur ON/STOP en position «STOP».
- Desserrez et enlevez la écrous de la frein de chaîne et la frein de chaîne. Enlevez la barre et chaîne de la tronçonneuse.
- Enlevez la rainure de la barre et la trous de huilage après toutes les 5 heures de la utilisation.

Enlevez la sciure de la rainure de la barre-guide

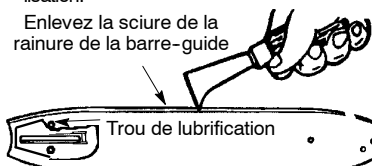

- Un ébarbage des glissières de la barre-guide est normal. Enlevez-le avec une lime plate.
- Quand le haut de la glissière est inégal, utilisez une lime plate pour redonner un bord bien droit au bout et aux côtés.

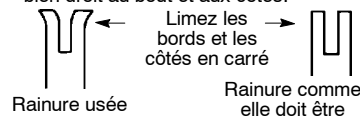

Remplacez la barre-guide quand la glissière est usée, quand la barre-guide est tordue ou craquelée ou quand un trop grand échauffement ou ébarbage des glissières se produit.

Si vous devez remplacer la barre-guide, n'utilisez que celle qui est spécifiée pour votre tronçonneuse dans la liste de pièces.

REPLACEMENT DE LA BOUGIE

La bougie doit être remplacée chaque année pour vous assurer que le moteur démarre plus facilement et fonctionne mieux. Le temps d'allumage est prédéfini et ne peut être réglé.

1. Desserrez les 3 vis de la calotte du cylindre.
2. Enlevez la calotte du cylindre.
3. Enlevez le couvercle de la bougie.
4. Enlevez la bougie du cylindre et jetez-la.
5. Remplacez-la par une bougie Champion RCJ-7Y et serrez-la avec une clé à tube. Serrez correctement. L'écartement doit être de 0,5 mm.
6. Réinstallez le couvercle de la bougie.
7. Réinstallez la calotte du cylindre et les 3 vis. Serrez correctement.

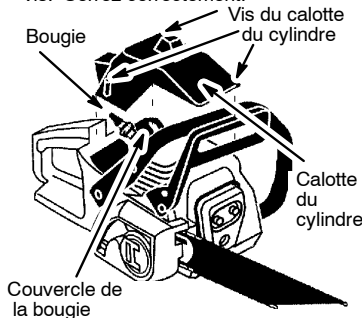

AFFUTAGE DE LA CHAÎNE

AVERTISSEMENT: La tendance au recul augmente considérablement si les instructions d'affûtage ne sont pas respectées.

L'affûtage de la chaîne n'est pas une tâche aisée et nécessite des outils spéciaux. Pour l'affûtage de la chaîne, nous vous recommandons de vous adresser à un affûteur professionnel.

REGLAGE DU CARBURATEUR

AVERTISSEMENT: Durant la plus grande partie de ce travail, la chaîne tournera. Portez votre équipement de protection et suivez toutes les règles de sécurité. La chaîne ne doit pas bouger quand le moteur est au ralenti.

Le carburateur a été soigneusement réglé à l'usine, mais des réglages peuvent être requis si vous remarquez ce qui suit :

- La chaîne bouge quand le moteur est au ralenti. Voir RALENTI-T procédure de réglages.
- La tronçonneuse refuse de tourner au ralenti. Voir RALENTI-T procédure de réglages.

Ralenti-T

Permettez au moteur de tourner au ralenti. Si la chaîne bouge, le ralenti est trop rapide.

Si le moteur s'arrête, le ralenti est trop lent. Ajustez la vitesse jusqu'à ce que le moteur tourne sans mouvement à chaîne (ralenti trop rapide) ou s'arrête (ralenti trop lent). La vis au ralenti se trouvent juste au dessus de la poire d'amorçage et est marquée T.

- Tournez la vis du ralenti (T) dans le sens de l'horloge pour augmenter la vitesse du moteur.
- Tournez la vis du ralenti (T) dans le sens contraire de l'horloge pour baisser la vitesse du moteur.

STOCKAGE

AVERTISSEMENT: Laissez le moteur refroidir et prenez toutes les mesures de sécurité avant de l'entreposer ou de le transporter dans un véhicule. Entreposez l'appareil et le carburant dans un endroit où il ne risque pas d'y avoir d'étincelles ou de flammes provenant de chauffe-eau, de moteurs électriques, interrupteurs, etc. Entreposez l'appareil avec le dispositif de sûreté en place. Positionnez l'appareil de façon à ce qu'aucun objet coupant ne puisse blesser accidentellement un passant. Ne le laissez jamais à la portée des enfants.

- Videz l'appareil de son carburant avant de l'entreposer. Faites tourner le moteur jusqu'à ce qu'il s'arrête.
- Nettoyez l'appareil avant de l'entreposer. Faites tout particulièrement attention à l'admission d'air dans l'endroit où l'appareil est entreposé. Veillez à ce que l'air ne contienne pas de particules. Utilisez un détergent doux et une éponge pour nettoyer les surfaces en plastique.
- N'entreposez pas l'appareil ou le carburant dans un endroit fermé où les vapeurs de carburant peuvent être en contact avec des étincelles ou des flammes provenant de chauffe-eau, moteurs électriques, interrupteurs, chaudières, etc.
- Entreposez l'appareil dans un endroit sec, hors de la portée des enfants.
- Avant de remettre la machine pour une période prolongée, veillez à ce qu'elle soit bien nettoyée et que toutes les mesures d'entretien aient été effectuées.
- La protection pour le transport doit toujours être montée sur l'équipement de coupe au cours du transport et du remisage de la machine, pour éviter tout contact involontaire avec la chaîne acérée. Même une chaîne immobile peut blesser gravement la personne qui la heurte.

AVERTISSEMENT: Lors de l'entreposage, il est important de prévenir la formation de dépôt de caoutchouc dans les parties essentielles du système d'alimentation, tel que le carburateur, le filtre à carburant, les durites ou le réservoir. Les carburants coupés avec de l'alcool (aussi appelés carburol, ou utilisant de l'éthanol ou du méthanol) peuvent provoquer de l'humidité, laquelle peut à son tour provoquer la séparation du mélange du carburant et la formation d'acide durant l'entreposage. Les gaz acides peuvent endommager le moteur.

TABLEAU DE DÉPANNAGE

⚠ AVERTISSEMENT: Toujours arrêtez l'unité et débranchez la bougie d'allumage avant d'exécuter tout le recommandé ci-dessous excepté les remèdes qui exigent fonctionnement de appareil.

| PROBLÈME | CAUSE | REMÈDE |
|--|---|---|
| Le moteur ne démarre pas ou ne tourne que quelques instants après le démarrage | <ol style="list-style-type: none">1. Interrupteur sur arrêt.2. Moteur noyé.3. Réservoir d'essence vide.4. La bougie ne fait pas feu.5. Le carburant n'atteint pas le carburateur. | <ol style="list-style-type: none">1. Mettre l'interrupteur sur mise en route (ON).2. Voir "Instructions de démarrage".3. Remplir le réservoir du bon mélange de carburant.4. Poser une nouvelle bougie.5. Voir si le filtre à essence est sale. Le remplacer. Voir si le tuyau d'essence est entortillé ou brisé. Réparer ou remplacer. |
| Le moteur ne tourne pas bien au ralenti | <ol style="list-style-type: none">1. Réglage du ralenti requise.2. Le carburateur exige un réglage. | <ol style="list-style-type: none">1. Voir "Réglages du carburateur" dans la section Service.2. Contactez un distributeur autorisé de service. |
| Le moteur refuse d'accélérer, manque de puissance ou meurt sous la charge | <ol style="list-style-type: none">1. Filtre à air sale.2. Bougie encrassée.3. Le frein de chaîne est actionné.4. Le carburateur exige un réglage. | <ol style="list-style-type: none">1. Nettoyer ou remplacer le filtre à air.2. Nettoyer ou remplacer la bougie et régler l'écartement.3. Désactionné le frein de chaîne.4. Contactez un distributeur autorisé de service. |
| Le moteur fume excessivement | <ol style="list-style-type: none">1. Mélange de carburant incorrect. | <ol style="list-style-type: none">1. Vider le réservoir du carburant et le remplir du bon mélange. |
| Au ralenti, la chaîne bouge. | <ol style="list-style-type: none">1. Réglage du ralenti requise.2. Réparation de l'embrayage requise. | <ol style="list-style-type: none">1. Voir "Réglages du carburateur" dans la section Service.2. Contactez un distributeur autorisé de service. |

CARACTERISTIQUES TECHNIQUES

| Moteur | PN3816 | PN4218 | Niveaux de bruit | PN3816 | PN4218 |
|--|--------|--------|--|--------|--------|
| Cylindrée, cm ³ | 38 | 42 | Niveau de pression de bruit équivalent (voir note 1) à l'oreille de l'opérateur, mesuré selon les standards internationaux appropriés, dB(A) | | 97 |
| Course, mm | 32 | 32 | Niveau de pression de bruit équivalent (voir note 1), mesuré selon les standards internationaux appropriés, dB(A) | | 106 |
| Vitesse au ralenti, t/min | 3,000 | 3,000 | Niveaux de vibrations (Voir note 2) | | |
| Vitesse max recommandée sans charge, t/min | 13,000 | 13,000 | Poignée avant, m/s ² | 5,5 | 5,5 |
| Puissance, kW | 1,6 | 1,7 | Poignée arrière, m/s ² | 8,5 | 8,5 |

Système d'allumage

| | |
|----------------------------|----------|
| Fabricant | Walbro |
| Type de système d'allumage | CD |
| Bougie | Champion |
| Ecartement d'électrode, mm | 0,5 |

Circuit de carburant et de graissage

| | |
|--|-----------|
| Fabricant | Walbro |
| Type de carburateur | WT-662 |
| Capacité de carburant, litres | 0,38 |
| Capacité de pompe à huile à 8500 t/min, ml/min | 4 - 8 |
| Capacité d'huile, litres | 0,2 |
| Type de pompe à huile | Automatic |

Poids

| | |
|--------------------------|-----|
| Sans barre et chaîne, kg | 4,8 |
|--------------------------|-----|

BARRE CHAÎNE

| Longueur mm | Pas mm | Rayon d'extrémité | |
|----------------|-----------|----------------------|-------------|
| 16 | 9,525 | 7T | Oregon 91VJ |
| 18 | 9,525 | 7T | Oregon 91VJ |
| 16 | 9,525 | 7T | Oregon 91VG |
| 18 | 9,525 | 7T | Oregon 91VG |

Note 1: Le niveau de bruit équivalent est, conformément à ISO 22868, calculé comme la moyenne temporelle d'énergie totale de niveaux de bruit dans des conditions de travail variées avec la distribution de temps suivante: 1/3 ralenti, 1/3 plein charge, 1/3 plein vitesse.

Note 2: Le niveau de vibration équivalent est, en accord avec ISO 22867, calculé comme la moyenne temporelle d'énergie totale de vibration dans des conditions de travail variées avec la distribution de temps suivante: 1/3 ralenti, 1/3 plein charge, 1/3 plein vitesse.

| Type | mm | Pouces/mm | Pouces/mm | Degré | Degré | Degré | Pouces/mm | Pouces/mm |
|------|-------|-----------|------------|-------|-------|-------|------------|--------------------------|
| 91VJ | 9,525 | 0,050/1,3 | 5/32 / 4,0 | 85° | 30° | 0° | 0,025/0,65 | 16/40 : 56 18/45 : 62 |
| 91VG | 9,525 | 0,050/1,3 | 5/32 / 4,0 | 85° | 30° | 0° | 0,025/0,65 | 16/40 : 56 18/45 : 62 |

L'ADRESSE: Husqvarna Outdoor Products Italia S.p.A.
Via Como 72
Valmadrera, Lecco
ITALY I-23868

Free Manuals Download Website

<http://myh66.com>

<http://usermanuals.us>

<http://www.somanuals.com>

<http://www.4manuals.cc>

<http://www.manual-lib.com>

<http://www.404manual.com>

<http://www.luxmanual.com>

<http://aubethermostatmanual.com>

Golf course search by state

<http://golfingnear.com>

Email search by domain

<http://emailbydomain.com>

Auto manuals search

<http://auto.somanuals.com>

TV manuals search

<http://tv.somanuals.com>